

Panasonic®

Инструкция по эксплуатации Інструкція з експлуатації Пайдалану туралы нұсқаулар

Электрический термопот
Електричний термопот
Електр термопот

Домашнего использования
Домашнього використання
Үйде пайдалануға арналған

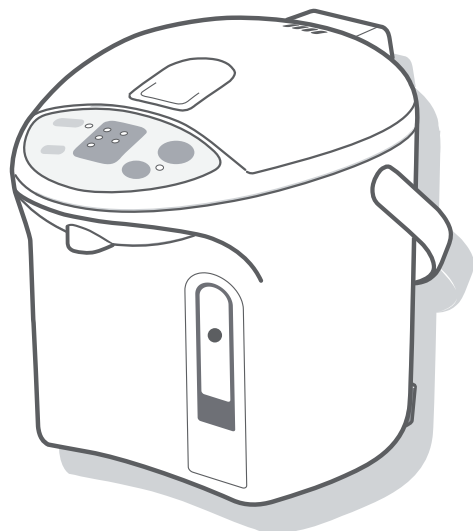

№ модели./Модель/
Үлгі нөмірі **NC-EG4000**
NC-EG3000

Данное изделие предназначено только для использования в быту. Прежде чем использовать, внимательно ознакомьтесь с прилагаемыми инструкциями и бережно храните их для дальнейшего использования. Для правильного использования термопота и обеспечения вашей безопасности, пожалуйста, внимательно прочитайте эти указания перед использованием, особенно [Меры предосторожности] на странице 5-7.

Цей пристрій призначено виключно для побутового використання. Перед початком користування приладом, уважно прочитайте інструкції, що додаються, та зберігайте їх для подальшого використання. Для правильного використання пароварки і забезпечення вашої безпеки, будь ласка, уважно прочитайте ці вказівки перед використанням, особливо [Заходи безпеки] на сторінці 19-21.

Бұл құрылғы тек үйде пайдалануға арналған. Пайдаланбай тұрып осы нұсқаулармен мұқият танысыңыз, сөйтіп оны одан әрі пайдалану үшін сақтаңыз. Пісіргішті дұрыс пайдалану және қауіпсіздікті қамтамасыз ету үшін пайдалану алдында осы нұсқауларды мұқият оқып шығыңыз, әсіресе 33-35 беттердегі [Қауіпсіздік шаралары] бөлімін.

7

Содержание

Основные свойства	4
Меры предосторожности.....	5–7
Наименование деталей и инструкции по уходу.....	8–9
Как пользоваться	10–11
Способы удобного использования	12–13
Ежедневное обслуживание.....	14–15
Возможные неисправности.....	16
Замена деталей.....	17
Технические характеристики	17

Зміст

Основні властивості	18
Заходи безпеки	19–21
Назви деталей та вказівки з догляду	22–23
Як користуватися	24–25
Деякі способи використання	26–27
Щоденне обслуговування	28–29
Усунення несправностей	30
Заміна деталей	31
Технічні характеристики	31

Мазмұны

Негізгі функциялары	32
Қауіпсіздік шаралары	33-35
Бөлік атаулары және пайдалану туралы нұсқаулар	36-37
Пайдалану әдісі	38-39
Ыңғайлы пайдалану әдістері	40-41
Күнделікті техникалық қызмет көрсету	42-43
Ақаулықтарды жою	44
Бөліктерді ауыстыру	45
Техникалық сипаттамалары	45

Основные свойства

Легкая очистка

- **Улучшение питьевых свойств воды при кипячении благодаря фтористому покрытию**

Внутренний контейнер имеет специальное угольное покрытие, обеспечивающее легкость чистки и ухода.

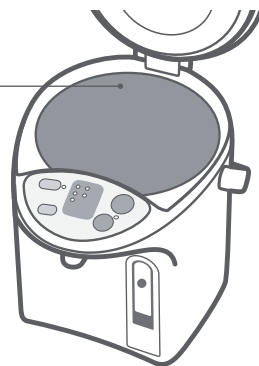

Удобство

- **Электрический дозатор**
(См. “Разлив воды” на стр. 10-11)
- **Капельная функция для приготовления кофе** (стр. 12-13)

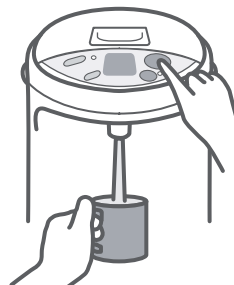

Экономичное использование

- **Таймер на 6 часов**
(См. “Установка таймера на 6 часов” на стр. 12-13)
- **4 значения поддержания температуры воды**
Может быть выбрана функция поддержания температуры воды на уровне 98 / 90 / 80 / 60 градусов.
(См. “Функция поддержания температуры” на стр. 12-13)

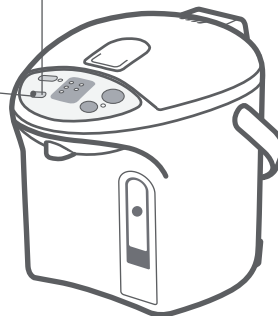

Меры предосторожности

Пожалуйста, полностью соблюдайте эти меры предосторожности

Для Вашей безопасности и для предотвращения материального ущерба и опасности для пользователей и других лиц, пожалуйста, внимательно прочитайте следующую инструкцию.

- Приведенные знаки предупреждения отражают степень опасности ситуаций, к которым может привести несоблюдение мер предосторожности.



ОСТОРОЖНО

Указывает на возможность серьезных, возможно, смертельных травм.



ВНИМАНИЕ!

Указывает на риск травм или ущерба имуществу при неправильном обращении с прибором.

- Объяснения пиктограмм.



Запрещающий знак



Знак-требование, которому обязательно надо следовать.



ОСТОРОЖНО

Для предотвращения ожогов



- **Не роняйте прибор. Не поднимайте, не наклоняйте и не трясите прибор, а также не переносите его за крышку.**

Если аппарат упадет или будет находиться в наклонном положении, горячая вода может вылиться через носик для разлива или отверстие для выпуска пара и стать причиной получения ожогов, даже когда клавиша Налить заблокирована.

- **Не наливайте воду выше линии, указывающей максимальный уровень воды. Если в прибор налито чрезмерное количество воды, кипящая вода может выплескиваться.**

Горячая вода может выплеснуться, вызвав ожоги.

- **Не закрывайте крышку с силой.**

Горячая вода может выплеснуться, вызвав ожоги.

- **Не кипятите ничего, кроме воды.**

Не кипятите ничего, кроме воды. Не нагревайте пакетики с чаем, чайные листья, молоко, алкоголь и прочие жидкости, отличные от воды, что может привести к "убеганию" горячей жидкости или выбросу пара и вызвать ожоги. Также может засориться трубка для воды, может прогореть или заржаветь внутренний контейнер, а фтористое изолирующее покрытие может отшелушиться.

- **Не закрывайте отверстие для выпуска пара.**

Горячая вода может перелиться, вызвав ожоги.

- **Не выливайте оставшуюся горячую воду, пока прикреплена крышка.**

Если крышка откроется, горячая вода может резко выплеснуться, вызвав ожоги.

- **Не прикасайтесь к отверстию для выпуска пара.**

Это может привести к ожогам. Особенно внимательно следите, чтобы маленькие дети не прикасались к отверстию для выпуска пара.



- **Данный прибор не предназначен для использования лицами (включая детей) с ограниченными физическими, сенсорными или умственными способностями, а также лицами без соответствующих знаний и опыта, если только они не находятся под наблюдением или не получают советы от лиц, отвечающих за их безопасность. Не оставляйте детей без присмотра, чтобы исключить возможность игр с прибором.**

- **Плотно закрывайте крышку.**

Если крышка не закрыта, вода, закипая, может выплеснуться, вызывая ожоги.

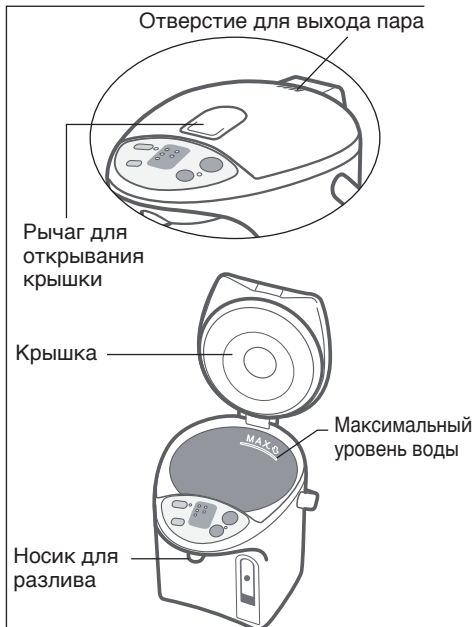

Меры предосторожности Пожалуйста, полностью соблюдайте эти меры предосторожности



ОСТОРОЖНО

Сетевой шнур



- **Не выполняйте никаких действий, которые могут привести к повреждению шнура, сетевой и корпусной вилок.**

например, не повреждайте их, не изменяйте их конструкцию, не размещайте вблизи них горячие предметы, не перекручивайте и не растягивайте их, не ставьте на них тяжелые предметы, а также не связывайте их между собой.

При использовании поврежденного прибора может произойти короткое замыкание или возгорание.

- Если поврежден шнур питания, его необходимо заменить на специальный шнур, который можно приобрести у авторизованного дилера.
- **Не позволяйте детям прикасаться к корпусной вилке.**
Необходимо уделить особое внимание по обеспечению безопасности детей: дети не должны брать в рот корпусную вилку. Это может привести к поражению электрическим током или к получению травмы.
- **Не подсоединяйте и не отсоединяйте вилку или корпусную вилку мокрыми руками.**
Это может привести к поражению электрическим током.
- **Не располагайте небольшие металлические детали рядом с корпусной вилкой.**
Это может привести к поражению электрическим током, короткому замыканию или возгоранию.
- **Во избежание поражения электрическим током и/или возгорания регулярно вытирайте пыль с вилки или корпусной вилки.**
Водосодержащая пыль, осевшая на кабель или вилку, может стать причиной недостаточной изоляции.
 - Не используйте поврежденную вилку или незакрепленную розетку.
- **Регулярно очищайте от грязи сетевую и корпусную вилки.**
Накопление грязи на вилке приведет к накоплению конденсата, который может вызвать повреждение шнура и нарушение изоляции, что приведет к возгоранию.
- **Включайте в розетку, подходящую по номинальной для аппарата мощности, только один прибор.**
Если к одной розетке подключено несколько приборов, происходит накопление тепла, что может вызвать возгорание.

Сетевой шнур



* Форма вилки различается в зависимости от региона.



Во время использования



- **Не погружайте аппарат, соединитель тела питания и тела вилку в воду и берегите его от брызг.**
 - Не наливайте в него воду непосредственно из водопроводного крана, а также не помещайте аппарат в раковину, где его дно может намочнуть.
 - Не переворачивайте аппарат вверх дном, когда его нижняя часть мокрая. Это может вызвать короткое замыкание и может привести к поражению электрическим током, а также, если из термопота переливается вода и попадает на электрические части, встроенные в его корпус, это может привести к неисправности.
- **Ни в коем случае не разбирайте, не ремонтируйте и не модифицируйте аппарат.**
Любая попытка выполнить такие действия может привести к нарушению нормального функционирования аппарата и может привести к возгоранию или травмам.
 - Для проверки или ремонта обращайтесь, пожалуйста, к авторизованному дилеру.
- **Не используйте для хранения льда.**
Будет образовываться конденсат, который станет потенциальной причиной поражения электрическим током и неисправности.



ВНИМАНИЕ!

Для предотвращения ожогов



- **Не размещайте аппарат на неустойчивых поверхностях.**
Прибор может упасть, вызвав ожоги.
- **Не открывайте крышку и не наливайте горячую воду во время кипячения.**
Брызги горячей воды или пар могут вызвать ожоги.
- **Не поворачивайте аппарат во время наливания горячей воды.**
Брызги горячей воды могут вызвать ожоги.
- **Не прикасайтесь к горячим частям аппарата во время использования или спустя короткое время после использования.**
Это может привести к ожогам.



- **При переноске аппарата не прикасайтесь к рычагу для открывания крышки.**
Крышка может открыться, вызвав ожоги и другие травмы.
- **Перед обслуживанием подождите, пока аппарат не остынет.**
Горячий прибор может стать причиной ожогов.
 - Наливая горячую воду, будьте осторожны, чтобы не обжечься.
- **Открывая или закрывая крышку, держите руку подальше от пара.**
Пар может вызвать ожоги.

Сетевой шнур



- **Не используйте другой сетевой шнур, а также не используйте данный сетевой шнур с другими устройствами. (Не используйте шнуры питания, которые не предназначены специально для этого устройства.)**
Это может вызвать неисправность или возгорание.



- **Если аппарат не используется, выньте вилку из сетевой розетки.**
Ухудшение изоляции может привести к поражению электрическим током и/или возгоранию.
- **При отсоединении аппарата от розетки тяните за вилку – не за шнур.**
Поражение электрическим током и короткое замыкание могут привести к возгоранию.

Во время использования



- **Не используйте аппарат на поверхностях, которые могут быть подвержены влиянию тепла в течение длительного времени.**
Аппарат может обесцветиться или деформироваться.

- **Не размещайте вблизи стен и мебели.**
Пар и тепло могут повредить стены и мебель, вызывая изменения окраски и деформацию.



- **Замените прокладку, если она стала практически белой. (стр. 17)**
В противном случае горячая вода может расплескаться при наклоне или нечаянном толчке.

Наименование деталей и инструкции по уходу

Наименование деталей и инструкции по уходу



Сетчатый фильтр

(Заменяемая часть)

Может выступать из нижней части внутреннего контейнера. Нажимая, плотно вставьте его до установки в правильном положении. (См. стр. 17)

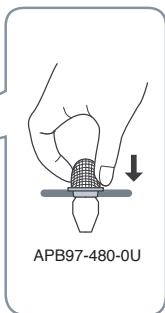
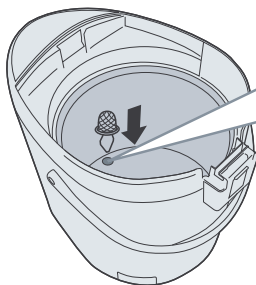

Поворотное основание (360 градусов)

При поворачивании аппарата не допускайте обматывания шнура вокруг основного устройства.

Сетевой шнур

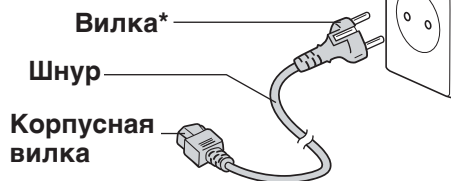

* Форма вилки различается в зависимости от региона.

Как снять крышку

Нажмите на переднюю сторону рычага открывания крышки и поднимите крышку.



Чтобы закрыть

Нажмите на крышку до щелчка.

Нажмите на разблокиратор крышки, удерживайте разблокиратор крышки и потяните крышку по наклонной.

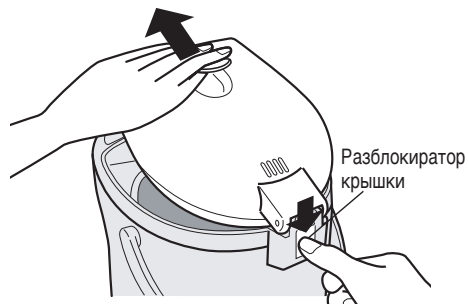

Чтобы присоединить

Вставьте крышку под углом.

Защита от перегрева

При нагревании пустого внутреннего контейнера активизируется функция защиты от перегрева (предотвращающая нагрев пустого внутреннего контейнера). Питание отключается автоматически для предотвращения проблем, которые могут возникнуть из-за перегрева. Это сопровождается следующей индикацией.

Попеременное мигание

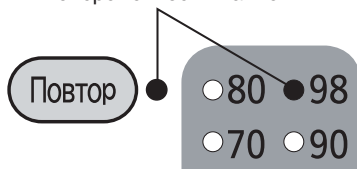

Возможные причины

- Кипячение количества воды меньше минимального уровня воды во внутреннем контейнере.
- После добавления воды крышка могла остаться открытой.

Как отменить индикацию

Налейте в контейнер воду и нажмите кнопку **Повтор**.

Замечание

При нагреве пустого внутреннего контейнера возможно появление неприятного запаха и обесцвечивание контейнера.

Как пользоваться

Как пользоваться

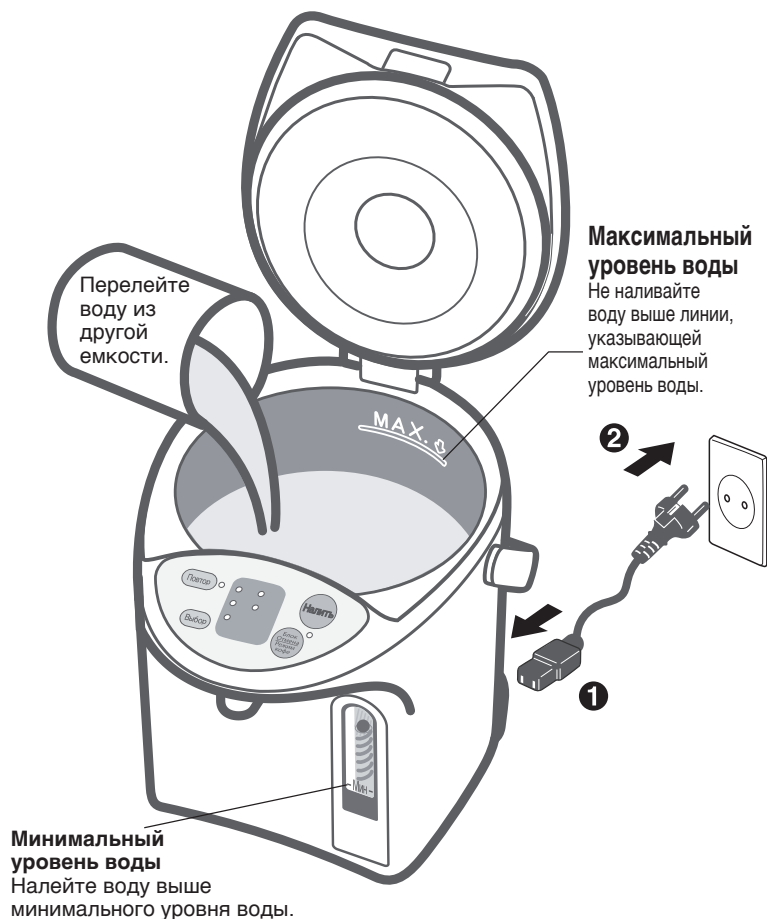

Кипячение воды

Разлив воды (Электрический дозатор)

Перед первым использованием аппарата

- 1 Налейте воду из другой емкости до максимального уровня.
- 2 Плотно закройте крышку.
- 3 Кипятите воду до тех пор, пока не погаснет индикатор Повтора.
- 4 Слейте немного воды.
- 5 Отключите его от сети и снимите крышку.
- 6 Медленно слейте всю оставшуюся горячую воду через край с маркировкой «DRAIN».

Для уменьшения содержания хлора в воде

Нажмите клавишу **Повтор**, чтобы замигала лампочка индикатора. (Режим длительного кипячения)

(Если вода еще не закипела, нажмите один раз, а если вода поддерживается горячей, нажмите два раза.)

Увеличивает время кипячения до приблиз. 6 минут для уменьшения содержания хлора в воде примерно на 80%.

- Нажмите кнопку **Повтор** снова для кипячения.

Перелейте воду из другой емкости. Плотно закройте крышку.

Плотно вставьте корпусную вилку горизонтально в корпус.

Подключите к сетевой розетке. (P.10 ①→②)



Время, необходимое для кипячения воды (приблиз.)

NC-EG4000: 35 мин. / NC-EG3000: 27мин.

(Количество воды: Максимальное количество воды / Температура воздуха в помещении: 20°C)

Нажмите клавишу для снятия блокировки. Будет гореть лампочка индикатора около клавиши.

Нажмите два раза кнопку для медленной подачи воды. Лампочка индикатора рядом с клавишей начнет мигать. (См. “медленная подача” на стр. 12-13)

Нажмите клавишу и налейте горячую воду.

Клавиша будет снова автоматически заблокирована через 10 секунд после окончания разлива горячей воды.

Когда аппарат не используется

Отсоедините его от сети и снимите крышку. Осторожно вылейте оставшуюся горячую воду через край с маркировкой **DRAIN**.

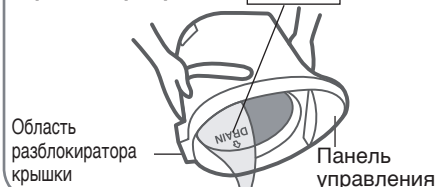

Предостережения

- Не выливайте воду слишком быстро. (Если брызги воды попадут на защелку крышки или панель управления, это может привести к неисправности.)
- Не оставляйте воду во внутреннем контейнере. (Это может привести к тому, что контейнер покроется ржавчиной или будет издавать неприятный запах.)

Способы удобного использования

Способы удобного использования

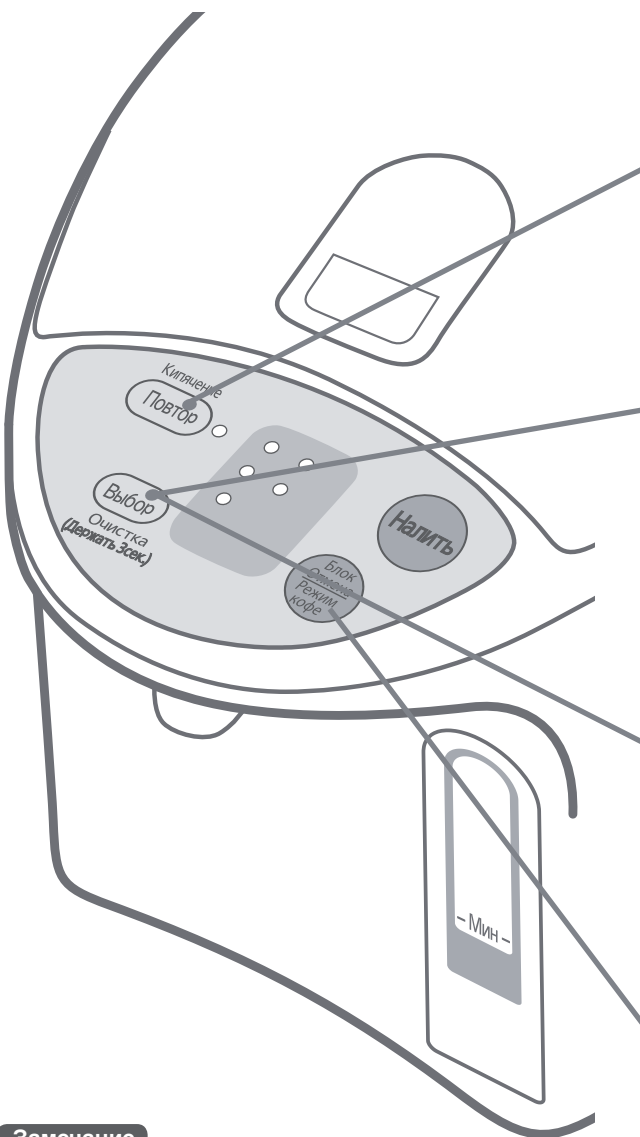

Повторное кипячение

- Для приготовления кофе / чая / лапши быстрого приготовления и т.п. лучше всего использовать кипящую воду.

Функция поддержания температуры

- Для приготовления зеленого чая лучше всего использовать воду 80°.
- Для приготовления детской молочной смеси лучше всего использовать воду 70°. Перед тем, как дать смесь ребенку, обязательно остудите ее или перемешайте ее с предварительно остуженной кипяченой водой.
- Если аппарат не будет использоваться в течение короткого времени, например, если Вы уезжаете на день....

Установка таймера на 6 часов

- При установке таймера прекращается подача электричества на нагреватель.

Налейте необходимое количество воды, чтобы сделать заварной кофе

- Медленно слейте воду.
- Сразу после закипания подача воды может быть затруднена или может быть нестабильной.

Замечание

- Температуру поддержания воды или таймер можно установить как при кипячении воды, так и в состоянии поддержания температуры.
- После восстановления подачи питания в случае перерыва в подаче энергии, температура поддержания воды будет автоматически установлена на 90 градусов, даже если ранее был выбран таймер или функция поддержания воды при температуре "98", "80" или 70 градусов.

Горит
 Повтор ●

Нажмите клавишу для повторного кипячения воды, которая поддерживается горячей.

Через несколько минут вода будет кипеть.

- Установка поддержания температуры остается неизменной.

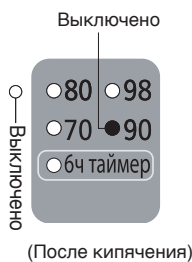

Время, необходимое для осуществления повторногокипячения

Из состояния поддержания температуры на 98°C: approx. 2,5-4 мин.
 Из состояния поддержания температуры на 90°C: approx. 4-6,5 мин.
 Из состояния поддержания температуры на 80°C: approx. 6-12 мин.
 Из состояния поддержания температуры на 70°C: approx. 7-14 мин.

(Количество воды: Максимальное
 Температура воздуха в помещении: 20°C)

Выбор

Нажмите клавишу.

○ 80 ○ 98
 ○ 70 ● 90
 ○ 6ч таймер

При каждом нажатии клавиши "●" метка будет перемещаться к следующей опции и изменять температуру-поддержания воды или устанавливать таймер.

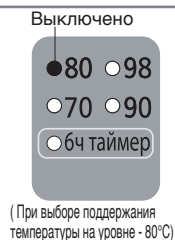

Время, необходимое для достижения заданной температуры поддержания воды

90 → 98 : approx. 2-4 мин.
 90 → 80 : approx. 0,5-1 час
 90 → 70 : approx. 1,5-2,5 час

(Количество воды: Максимальное
 Температура воздуха в помещении: 20°C
 Предыдущая установка поддержания температуры: 90°C)

Через небольшой промежуток времени температура воды будет поддерживаться на уровне 80 °C.



Через 6 часов таймер выключится и вода начнет кипеть. По достижении температуры кипения температура воды будет поддерживаться на уровне 90°C.

Блок Отмена Режим кофе ● Мигает

Нажмите клавишу два раза, затем нажмите клавишу Налить, чтобы сделать заварной кофе

- Автоматически напоминает через 30 секунд после выливания воды.
- Чтобы снова слить горячую воду, нажмите клавишу Налить прежде, чем пройдет 30 секунд.
- Клавиша Налить будет автоматически заблокирована через 10 секунд, если клавиша Налить не будет нажата.

Каждый раз при нажатии клавиши функция будет переключаться следующим образом.

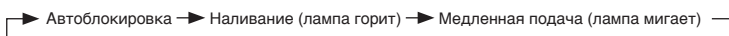

Ежедневное обслуживание (Перед очищением обязательно отсоедините вилку от сети, вылейте воду и дайте аппарату остыть.)

Основное устройство и крышка

Очищайте влажной тщательно отжатой тканью.

- Не мочите и не опускайте основное устройство в воду.

(Если через дно или носик для разлива внутрь основного устройства попадет вода, это может также попасть на электрические части основного устройства и может привести к неисправности.)

- Не используйте моющие средства.
 - Не используйте бензин или растворители.
- (Они могут оставлять после себя неприятные запахи.) (Они могут повредить поверхность.)

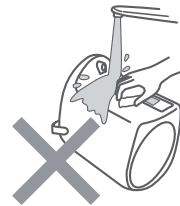

Внутренний контейнер

Очищайте влажной мягкой губкой.

- Не используйте полировочный порошок, жесткие или нейлоновые щетки.



(Они могут повредить фтористое покрытие внутреннего контейнера.)

О накипи

При использовании этого аппарата минеральные вещества, содержащиеся в воде (например, кальций), могут осажаться в воде (например, кальций), могут осажаться на внутреннем контейнере или сетчатом фильтре. Такое явление называется “накипью”, и является безвредным.

- Молочно-белая песочная поверхность (в результате осаждения кальция)
- Белые или блестящие плавающие частицы (кристаллы минеральных веществ)
- Изменение окраски покрытия, например, темно-коричневые, серые или зеленые области (осаждение ионов металлов на фтористом покрытии)

Это не является ни изменением окраски или коррозией самого внутреннего контейнера, ни отслаиванием фтористого покрытия.



Очистите внутренний контейнер с помощью лимонной кислоты. (См. стр. 15)

Сетчатый фильтр

Очистите фильтр щеткой.

Если фильтр засорится, через него не сможет свободно циркулировать вода.

- * После очищения фильтра обязательно заново прикрепите его к внутреннему контейнеру.

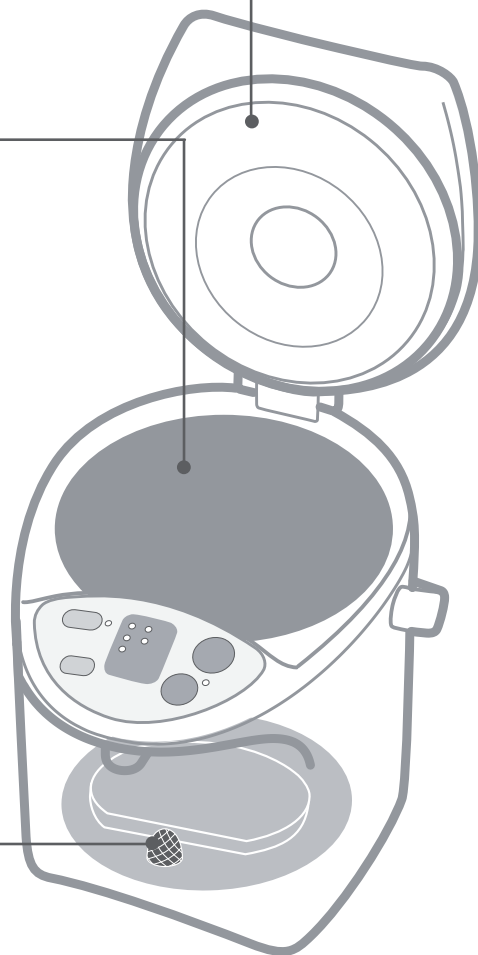
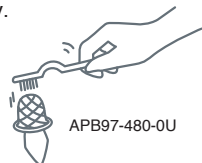

Для хранения аппарата

- Тщательно высушите его.
- Поместите его в пластиковый пакет и заклейте его, чтобы избежать попадания внутрь насекомых.

При образовании накипи Очистите с помощью лимонной кислоты

(один раз каждые два или три месяца)

Ежедневное обслуживание

1 Убедитесь, что к контейнеру прикреплен сетчатый фильтр.

2 Насыпьте во внутренний контейнер лимонную кислоту.

- Количество лимонной кислоты, которое необходимо использовать за один раз: 80 г (два пакетика) или семь столовых ложек без горки
- * В случае если лимонной кислоты нет в наличии, поместите 1-2 ломтика лимона, завернутые в тонкую ткань, во внутренний контейнер. (Моющая способность лимона менее эффективна моющей способности лимонной кислоты.)

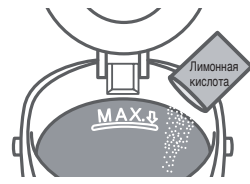

Лимонная кислота имеется в наличии у официальных дилеров. (№ модели: SAN-80N)
 * Следуйте инструкции по очищению, напечатанной на упаковке лимонной кислоты.
 * Поскольку используемая для очищения лимонная кислота является пищевой добавкой, она безвредна для человека.

3 Добавьте воды до отметки максимального уровня воды и хорошо перемешайте лимонную кислоту с водой. Закройте крышку.

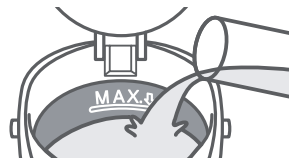

4 Немедленно после перемешивания подсоедините к сети и нажимайте **Выбор клавишу более 3 сек.**

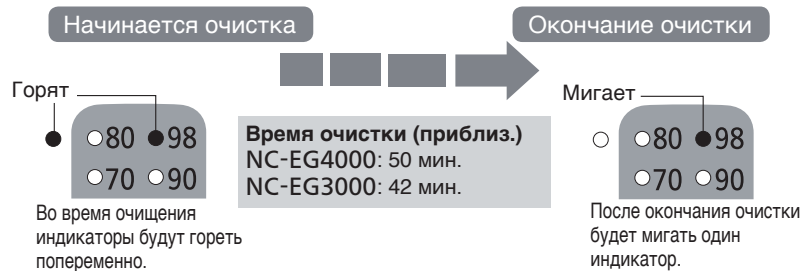

5 Вылейте немного воды через носик, затем отсоедините от сети, снимите крышку и вылейте горячую воду через край с отметкой 'DRAIN'.

6 Налейте воду и вскипятите ее для удаления запаха лимонной кислоты. Затем слейте горячую воду так же, как описано в пункте 5.

- Для удаления цветного налета выше максимального уровня воды слегка потрите внутри влажной губкой.
- Если цветной налет не удаляется губкой, очистите внутренний контейнер несколько раз, используя лимонную кислоту.

Предостережения

- Для устранения любого изменения цвета в месте над максимальным уровнем воды, слегка потрите его внутри влажной мягкой губкой.
- Не наливайте воду выше линии, указывающей максимальный уровень воды.
- Наливайте в контейнер только питьевую воду из-под крана (не наливайте горячую воду). Горячая вода может выплеснуться, вызвав ожоги.

Возможные неисправности

Перед обращением в сервисный центр, пожалуйста, проверьте следующие возможные причины.

Возможные неисправности

Если...	Возможная причина	Как исправить
В горячей воде плавают белые или блестящие частички. Молочно-белая поверхность внутреннего контейнера.	<ul style="list-style-type: none"> Причиной этого является "накипь". (См. стр. 14) Это не частички фтористого покрытия. *При нагревании воды с большим количеством минеральных примесей, например, минеральной или ионизированной воды, с большей вероятностью будет образовываться накипь или белый налет. 	<ul style="list-style-type: none"> Очистите внутренний контейнер влажной губкой. (См. стр. 14) Если накипь все еще остается, очистите с помощью лимонной кислоты. (См. стр. 15)
Звуки закипания воды стали громче.	<ul style="list-style-type: none"> При образовании накипи, звуки закипания воды становятся громче. 	
Горячая вода пахнет хлором.	<ul style="list-style-type: none"> Наличие запаха хлора зависит от содержания хлора в водопроводной воде. 	<ul style="list-style-type: none"> Нажмите клавишу Повтор для уменьшения хлора. (См. стр. 10)
Горячая вода имеет неприятный запах.	<ul style="list-style-type: none"> Пока аппарат новый, возможен слабый запах резины от некоторых деталей. Это исчезнет при дальнейшем использовании. Если аппарат установлен на таких поверхностях, как виниловые покрытия, вода в термопоте может приобрести неприятный запах. 	
Горячая вода самопроизвольно выливается.	<ul style="list-style-type: none"> Вода налита выше максимального уровня. 	<ul style="list-style-type: none"> Уменьшите количество воды.
Вода с трудом выливается из носика.	<ul style="list-style-type: none"> Сетчатый фильтр может засориться инородными веществами, такими как "накипь". (См. стр. 14) Когда во внутреннем контейнере накаливается накипь и оставшаяся горячая вода находится на низком уровне, горячая вода вытекает без затруднений. Сразу же после закипания горячая вода может вытекать неравномерно. 	<ul style="list-style-type: none"> Очистите фильтр щеткой. Если накипь невозможно удалить, замените фильтр. (См. стр. 17)
Лампочки индикатора попеременно мигают.	<ul style="list-style-type: none"> Активизирована функция защиты от перегрева (См. стр. 9) 	<ul style="list-style-type: none"> Добавьте воду и нажмите клавишу Повтор.
	<ul style="list-style-type: none"> Лампочки индикаторов могут мигать поочередно при добавлении кипящей воды в зависимости от способа добавления. 	<ul style="list-style-type: none"> Нажмите клавишу Повтор.
	<ul style="list-style-type: none"> Если внутренний контейнер очищается лимонной кислотой, она могла налипнуть на дно контейнера. 	<ul style="list-style-type: none"> Отсоедините от сети и хорошо размешайте лимонную кислоту до ее полного растворения.
Горячая вода не выливается из носика.	<ul style="list-style-type: none"> Включена автоматическая блокировка. 	<ul style="list-style-type: none"> Нажмите клавишу Блок Отмена Горячий кофе.
<ul style="list-style-type: none"> Если после проверки приведенных выше возможных причин, не удастся выявить проблему, или если Вы заметили что-либо необычное, отсоедините корпусную вилку от аппарата. Подождите по крайней мере 10 сек., а затем заново подсоедините вилку. Полупрозрачная внутренняя часть внутри крышки может со временем пожелтеть. Это не оказывает влияние на работу аппарата. Дробный звук в крышке исходит от небольших шарообразных компонентов, предотвращающих вытекание воды в случае переполнения аппарата. Если температура воздуха в помещении очень высокая, наружная температура основного устройства может достигать approx. 55°C. 		
Не включается электропитание аппарата.	<ul style="list-style-type: none"> Вы налили воду непосредственно из-под крана. 	<ul style="list-style-type: none"> Если электрические компоненты попадут в воду, они сломаются. Относительно ремонта обратитесь в сервисный центр.
	<ul style="list-style-type: none"> Вы поместили аппарат в раковину. 	
	<ul style="list-style-type: none"> Вы перевернули аппарат вверх дном и дно намочило. 	
	<ul style="list-style-type: none"> Вы вымыли аппарат водой. 	
Лампочки индикаторов "Повтор" и "80" попеременно мигают.	<ul style="list-style-type: none"> Это неисправность датчика. Обратитесь в магазин, в котором вы сделали покупку. 	

Замена деталей

Набор резиновых прокладок

Если между контейнером и крышкой выходит пар, замените резиновые прокладки. Возможно, они потеряли гибкость, на них появились трещины и т.п.

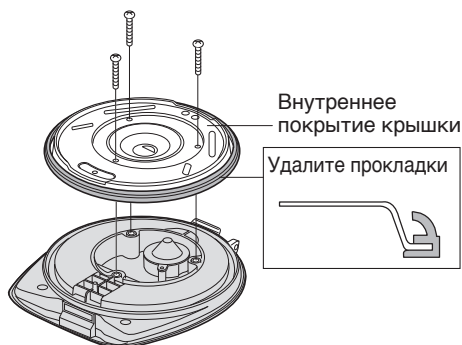

Снимите крышку, отвинтите 3 самореза и снимите с крышки внутреннее покрытие. Замените резиновые прокладки, а затем поместите на место внутреннее покрытие крышки и зафиксируйте ее саморезами.

Сетчатый фильтр

Замените фильтр, если невозможно удалить посторонние вещества, засорившие фильтр, даже после очищения щеткой и т.п.

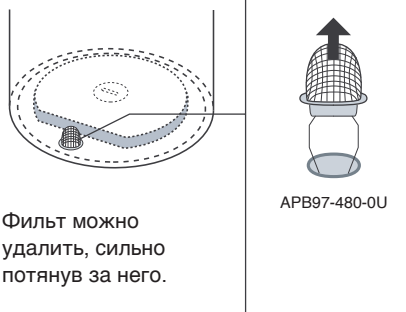

Фильтр можно удалить, сильно потянув за него.

Расходные материалы можно приобрести у авторизованного дилера.

Название части	№ части
Набор резиновых прокладок	АРН65-480
Сетчатый фильтр	АРВ97-480-0U

Технические характеристики

№ модели		NC-EG4000	NC-EG3000
Питание		220 В ~ 50 Гц	
Потребляемая мощность		700 Вт	
Средняя потребляемая мощность при поддержании температуры (приблиз.) (Количество воды: максимальное) (Температура воздуха в помещении: 20°C)	при 98	49 Втч	45 Втч
	при 90	43 Втч	39 Втч
	при 80	35 Втч	31 Втч
	при 70	30 Втч	26 Втч
Размеры (ручка опущена)	Высота (приблиз.)	32,4 см	27,5 см
	Ширина (приблиз.)	21,7 см	21,7 см
	Глубина (приблиз.)	28,7 см	28,7 см
Масса (со шнуром питания) (приблиз.)		2,2 кг	2,1 кг
Номинальный объем (приблиз.)		4,0 л	3,0 л

* При определенных условиях, например, на очень большой высоте над уровнем моря и при очень низкой температуре, аппарат может не работать должным образом. Пожалуйста, избегайте использования аппарата при таких условиях.

* Если аппарат находится в холодном помещении и не используется, обязательно слейте из него воду. Оставшаяся во внутреннем контейнере вода может замерзнуть, что вызовет его повреждение.

Основні властивості

Легко чистити

- **Кип'ятіння з ефектом фторування**
Ємність має спеціальне вугільне покриття, яке легко чистити та доглядати.

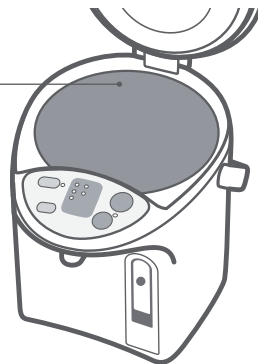

Зручно

- **Електричне sproзливання**
(Див. "Розливання" на стор. 24- 25)
- **Режим повільного крапання**
використовується для
- **крапельного приготування кави**
(стор. 26- 27)

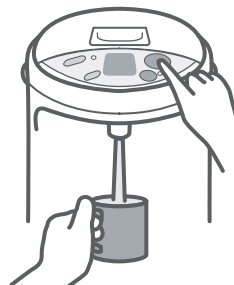

Економічно

- **Таймер на 6 годин**
(Див. "Встановлення 6-годинного таймера"
на стор. 26- 27)
- **4 настройки підтримання температури води**
Можна обрати одну з чотирьох
(98/90/80/60) настройок підтримання
температури води.
(Див. "Функція підтримання
температури" на стор. 26- 27)

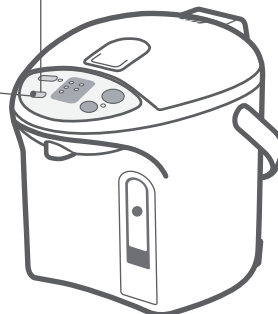

Заходи безпеки Будь ласка, повністю дотримуйтесь цих заходів безпеки

Для вашої власної безпеки та для запобігання пошкодженню власності і виникненню загрози для користувачів та інших людей, будь ласка, повністю дотримуйтесь цих заходів безпеки.

- Приведені знаки попередження відображають ступінь небезпеки ситуацій, до яких може привести недотримання заходів безпеки.



ОБЕРЕЖНО!

вказує на ризик отримання серйозних, можливо навіть смертельних травм.



УВАГА!

вказує на ризик отримання травм чи надання збитків майну при неправильному поводженні з приладом.

- Дані символи позначають вказівки, яких треба дотримуватись.



Цей символ позначає заборону.



Цей символ позначає обов'язковість виконання.



ОБЕРЕЖНО!

Для запобігання опікам



- **Не дозволяйте пристрою падати. Не можна підіймати, нахилити, трясати чи переносити пристрій, тримаючи за кришку.**

Якщо пристрій падає чи нахилиється, навіть коли кнопка розливу заблокована, гаряча вода може протікати через носик та отвір виходу пари, через що можна отримати опіки.

- **Не можна наливати воду вище максимальної позначки рівня води. Якщо наливо забагато води, кипляча вода може вилитись.**

Гаряча вода може розплескатися, спричинивши опіки.

- **Не закривайте кришку силою.**

Гаряча вода може розплескатися, спричинивши опіки.

- **Не можна кип'ятити щось інше, окрім води.**

Не можна розігрівати пакетики чаю, молоко, спиртне або щось інше, окрім води, що може призвести до раптового витоку гарячої рідини чи пари та спричинити опіки. Трубка для подавання води також може забитися, сміття може спалахнути чи вкритися іржею, та фторполімерний ізоляційний шар може відійти.

- **Не блокуйте отвір виходу пари.**

Гаряча вода може вилитися, спричинивши опіки.

- **Не можна виливати залишки гарячої води, поки кришка закрита.**

Якщо кришка раптово відкриється, гаряча вода може вилитись та спричинити опіки.

- **Не торкайтесь отвору виходу пари.**

Це може спричинити опіки. Подбайте про те, щоб діти не торкались отвору виходу пари.



- **Цей пристрій не призначений для використання особами (включно з дітьми) зі зниженими фізичними, сенсорними та розумовими здібностями або з недостатнім досвідом та знаннями, якщо тільки вони не знаходяться під наглядом або дотримуються інструкцій щодо використання пристрою, які надаються особою, яка відповідає за їх безпеку. За дітьми треба доглядати, щоб вони не грались з пристроєм.**
- **Щільно закривайте кришку.**

Якщо пристрій впаде, то гаряча вода може вилитись та спричинити опіки.

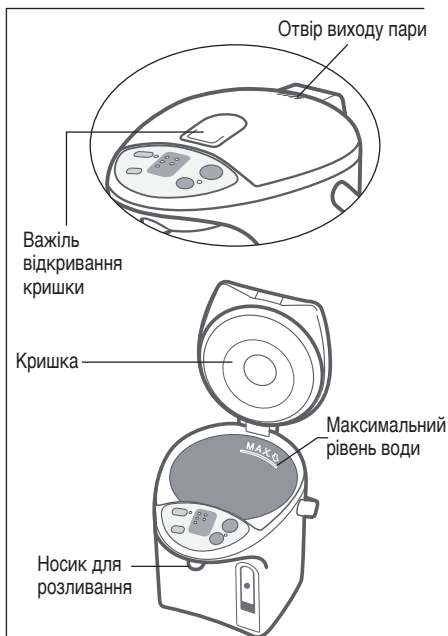



ОБЕРЕЖНО!

Кабель живлення



- **Не робіть нічого, що може викликати пошкодження кабелю, штепсельної вилки або корпусної вилки.**

Наступні дії суворо заборонені: розбирання приладу, модифікування, згинання, перекручення і розтягування шнура, розміщення на ньому важких предметів або зав'язування його вузлом. У разі використання пошкодженого пристрою, може статись ураження електричним струмом або пожежа.

- Якщо кабель живлення пошкоджений, його треба замінити на спеціальний кабель, який можна придбати в уповноваженого дилера.
- **Слідкуйте щоб діти не торкались корпусної вилки.** Особливо стежте за тим, щоб діти не брали штекер до рота. Це може призвести до ураження електричним струмом чи травмування.
- **Не підключайте та не відключайте штепсельну вилку або корпусну вилку вологими руками.** Це може спричинити ураження електричним струмом.
- **Не розташовуйте поблизу корпусної вилки невеликі металеві предмети.** Це може призвести до ураження електричним струмом, короткого замикання чи займання.
- **Переконайтесь, що вилка правильно вставлена до розетки.** Якщо вилка вставлена неправильно, може статись враження електричним струмом або перегрівання, яке викличе пожежу.
 - Не використовуйте пошкоджену вилку та не підключайте вилку до несправної розетки.
- **Щоб уникнути ураження електричним струмом та/або загоряння, регулярно витирайте пил з мережевої та корпусної вилки.** Пил, що містить вологу, який знаходиться на кабелі або вилці може стати причиною недостатньої ізоляції.
 - Витягніть вилки та протріть їх сухою тканиною.
- **Користуйтесь лише тією розеткою, яка підходить до вимог живлення даного пристрою, та не підключайте до неї більше одного пристрою.** Тепло, яке виділяється під час підключення до однієї розетки декількох пристроїв, може спричинити пожежу.

Кабель живлення

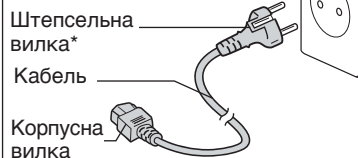

* Форма вилки відрізняється в залежності від місцевості.



Під час використання



- **Не занурюйте пристрій, роз'єм і штекер у воду та не розбризкуйте воду на них.**
 - Не набирайте воду безпосередньо з крану та не ставте пристрій у раковину, якщо дно пристрою може промокнути.
 - Не можна перевертати пристрій дном догори, коли дно вологе. Це може спричинити коротке замикання і може призвести до ураження електричним струмом, а також, якщо вода перелилася через край і потрапила до електричних частин, що вбудовані в головний пристрій, це може спричинити збій пристрою.
- **Забороняється розбирати, ремонтувати або змінювати пристрій.** Будь-яка спроба зробити це може призвести до непередбаченої роботи пристрою, та викликати пожежу або травмування.
 - Для перевірки або ремонту, будь ласка, зверніться до уповноваженого дилера.
- **Не використовуйте пристрій для зберігання льоду.** Конденсат, що утворюватиметься, може становити потенційну небезпеку враження електричним струмом та несправності пристрою.

УВАГА!

Для запобігання опікам



- **Не встановлюйте пристрій на нерівній поверхні.**
Пристрій може впасти та спричинити опіки.
- **Не відкривайте кришку та не розливайте гарячу воду під час кип'ятіння.**
Бризки гарячої води або пара можуть призвести до опіків.
- **Не обертайте пристрій під час розливання гарячої води.**
Бризки гарячої води можуть призвести до опіків.
- **Не торкайтесь гарячих частин пристрою під час використання або одразу після використання.**
Це може спричинити опіки.



- **Під час перенесення пристрою не торкайтесь важеля відкривання кришки.**
Кришка може відкритись, що може призвести до опіків та інших ушкоджень.
- **Під час відкривання або закривання кришки тримайте руки подалі від пари.**
Пара може призвести до опіків.
- **Перш ніж проводити технічний догляд пристрою, зачекайте поки він не остигне.**
Гарячий пристрій може стати причиною опіків.
 - Під час розливання гарячої води будьте обережні, щоб не отримати опіки.

Кабель живлення



- **Не використовуйте інший кабель живлення і не використовуйте наданий кабель живлення для будь-яких інших пристроїв.**
(Не використовуйте інший кабель живлення, аніж той, який розроблено спеціально для цього виробу).
Це може спричинити збій роботи пристрою або пожежу.



- **Коли пристрій не використовується, відключіть штепсельну вилку від розетки.**
Пошкодження ізоляції може призвести до враження електричним струмом та/або пожежі.
- **Відключаючи пристрій від розетки тягніть за штепсельну вилку, а не за кабель.**
Ураження електричним струмом та коротке замикання можуть спричинити пожежу.

Під час використання



- **Не встановлюйте пристрій поблизу гарячих поверхонь або постійних джерел тепла.**
Поверхня приладу може знебарвитися або деформуватися.
- **Не встановлюйте пристрій біля стін або меблів.**
Пара та тепло можуть пошкодити стіни та меблі, спричинивши зміну кольору та деформацію.



- **Замініть прокладку, якщо вона знебарвилась (побіліла). (стор. 31)**
В іншому випадку гаряча вода може вилитись під час нахилу або несподіваному поштовху

Назви деталей та вказівки з догляду

Назви деталей та вказівки з догляду



Носик для розливання

Віконце

Червона кулька

Індикатора рівня води не видно, якщо рівень води вищий за край віконця.

Сітчастий фільтр

(змінна частина)

Може виступати з нижньої частини внутрішнього контейнера. Натискаючи, вставте його до кінця у правильному положенні. (стор. 31)

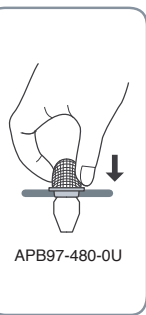
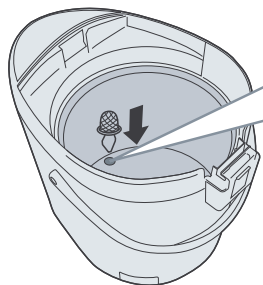

Поворотна основа (360 градусів)

Обертаючи термопот, слідкуйте щоб кабель не закручувався навколо пристрою.

Кабель живлення

Штепсельна вилка*

Кабель

Корпусна вилка

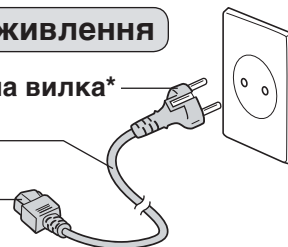

* Форма вилки відрізняється в залежності від місцевості.

Як зняти кришку

Щоб відкрити кришку, натисніть важіль відкривання кришки.



Закривання

Натисніть на кришку до клацання.

Натисніть на важіль від'єднання кришки та, тримаючи за важіль відкривання кришки, зніміть кришку у діагональному напрямку.



Приєднання

Вставте кришку під кутом.

Назви деталей та вказівки з догляду

Захист від перегрівання

Якщо нагрівати порожню ємність, буде активовано функцію захисту від перегріву (яка запобігає нагріванню порожньої ємності). Живлення автоматично вимкнеться, щоб уникнути проблем, які можуть виникнути через перегрівання пристрою. Цей процес відобразатиметься на дисплеї, як показано на малюнку нижче.

Блимають по черзі

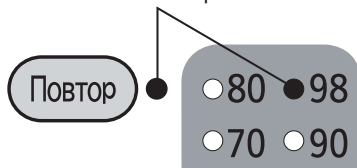

Причина

- В ємності кип'ятиться кількість води, менша ніж мінімальна.
- Після додавання води кришку не було закрито.

Після додавання води кришку не було закрито.

Налийте воду в ємність та натисніть кнопку **Повтор**.

Примітка

У разі нагрівання порожньої ємності можлива поява неприємного запаху та знебарвлення ємності

Як користуватися

Як користуватися



Мінімальний рівень води

Налийте воду вище мінімального рівня води.

Максимальний рівень води

Не наливайте воду вище за максимальний рівень води.

Кип'ятіння води

Розливання

(електричне розливання)

Перед першим використанням пристрою

- 1 Налийте воду з іншої ємності до позначки максимального рівня.
- 2 Щільно закрийте кришку.
- 3 Кип'ятіть воду, доки не вимкнеться індикатор кип'ятіння Повтор.
- 4 Вилийте трохи води.
- 5 Від'єднайте пристрій від мережі та зніміть кришку.
- 6 Повільно вилийте залишки гарячої води через край з позначкою DRAIN.

Зниження вмісту хлору у воді

Натисніть кнопку **Повтор**, щоб індикатор почав блимати. (режим довгого кип'ятіння)

(Якщо вода ще не закипіла, натисніть один раз, а якщо вода підтримується гарячою, натисніть двічі.)

Час кип'ятіння збільшиться приблизно на 6 хвилин, а вміст хлору у воді зменшиться на 80%.

- Натисніть кнопку **Повтор** знову, для кип'ятіння.

Наберіть воду за допомогою іншої ємності. Щільно закрийте кришку.

Надійно вставте корпусну вилку горизонтально в гніздо на корпусі пристрою. Увімкніть кабель до розетки. (стор. 24 ①→②)

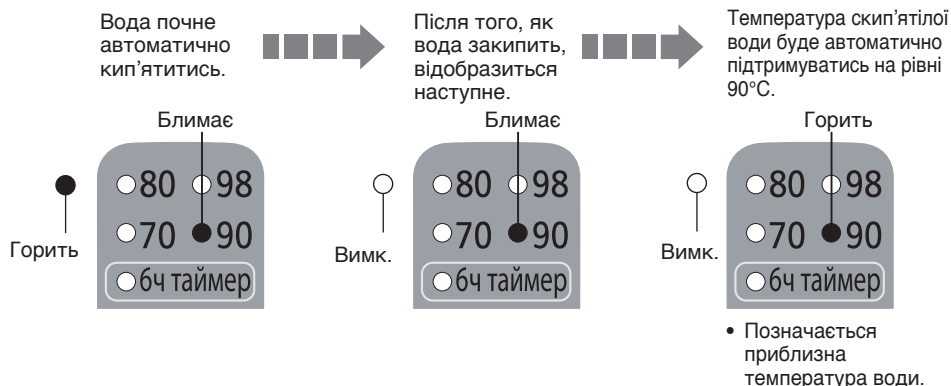

Приблизний час кип'ятіння води

NC-EG4000: 35 хв. / NC-EG3000: 27 хв.

(Об'єм води: Максимальний / Кімнатна температура: 20°C)

Натисніть кнопку  для розблокування. Загориться індикатор біля кнопки.

Щоб перейти в режим повільного

крапання, двічі натисніть кнопку . Індикатор біля кнопки почне блимати. (Перегляньте розділ «Режим повільного крапання» на стор. 26- 27)



Натисніть кнопку  та розлийте гарячу воду.

 Горить

Кнопка  буде автоматично заблокована через 10 секунд після завершення розливання гарячої води.

 Блимає

Коли пристрій не використовується

Відключіть від мережі та зніміть кришку. Повільно вилийте залишки гарячої води через край з позначкою **DRAIN**.

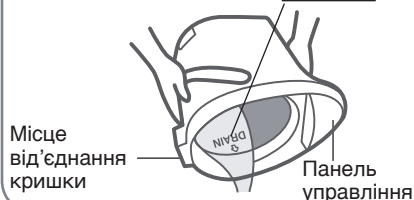

Застереження

- Не виливайте воду швидко. (Якщо вода потрапить на місце від'єднання кришки або панель управління, це може призвести до несправності пристрою.)
- Не залишайте воду в ємності. (це може призвести до появи іржі або неприємного запаху)

Деякі способи використання

Деякі способи використання

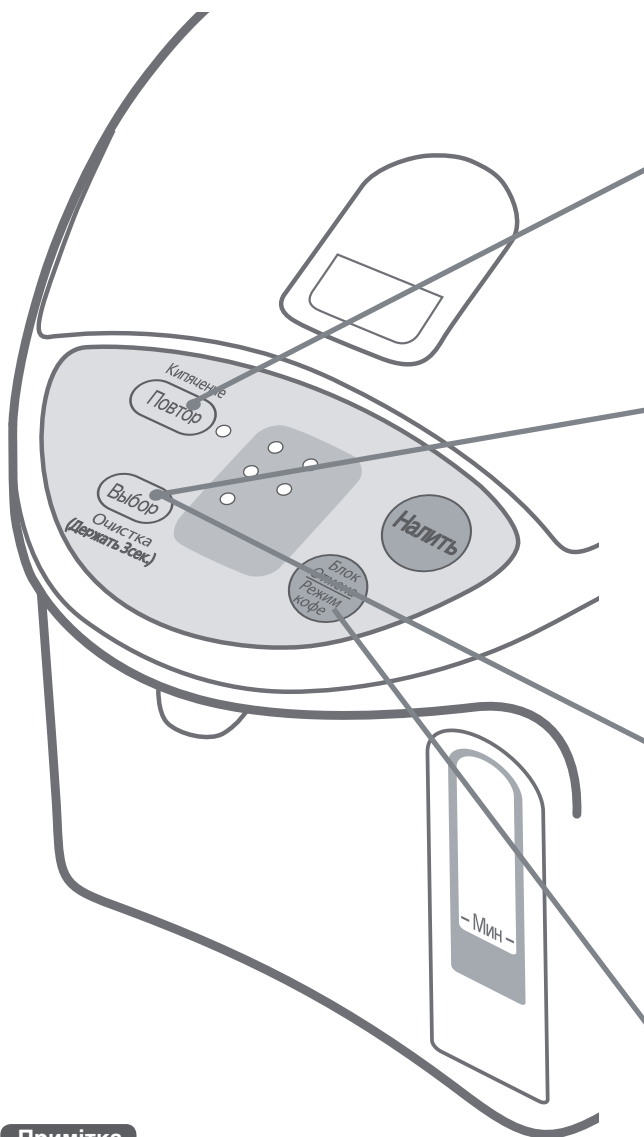

Повторне кип'ятіння

- Кип'ячена вода ідеально підходить для приготування кави, чаю, локшини швидкого приготування тощо.

Функція підтримання температури

- Для приготування зеленого чаю-ідеально використовувати підтримання температури 80 градусів.
- Для приготування молока для дитини-ідеально використовувати підтримання температури 70 градусів. Перш ніж давати молоко дитині зачекайте поки воно не остигне, або змішайте з прохолодною кип'яченою водою.
- Коли пристроєм не користуються короткий час, наприклад, якщо ви будете відсутні протягом дня...

Встановлення 6-годинного таймера

- Під час встановлення таймера подача живлення до нагрівача припиняється.

Повільне розливання води для крапельного приготування кави

- Повільне розливання води.
- Відразу після кип'ятіння води, можливо, розливання води не працюватиме або працюватиме не стабільно.

Примітка

- Підтримання температури води або таймер можна встановлювати під час кип'ятіння води або коли вона підтримується у теплому стані.
- Після поновлення електропостачання, після того як воно було раптово відключене, підтримання температури води буде автоматично встановлено на 90, навіть якщо раніше був встановлений таймер або функція підтримання температури води "98", "80" або "70".

Натисніть кнопку **Повтор** **Горить** для повторного кип'ятіння води, яка підтримувалась теплою.

Через декілька хвилин вода закипить.

- Налаштування підтримання теплої температури води залишиться незмінною.

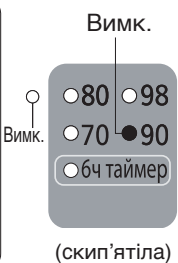

Час, необхідний для процедури повторного кип'ятіння

Від підтр. темп-ри 98: припл. 2,5-4 хв.
 Від підтр. темп-ри 90: припл. 4-6,5 хв.
 Від підтр. темп-ри 80: припл. 6-12 хв.
 Від підтр. темп-ри 70: припл. 7-14 хв.

(Об'єм води: Максимальний
 Кімнатна температура: 20°C)

Натисніть кнопку **Выбор** .

80 98
 ↓ ↓
 70 90
 ↓ ↓
 6ч таймер

При кожному натисканні кнопки, позначка "●" буде переходити до наступного варіанту, від значень температури, що підтримується, - до встановлення таймера.



Час, необхідний для досягнення заданої температури підтримання води

90 → 98 підтр. темп-ри: припл. 2-4 хв.
 90 → 80 підтр. темп-ри: припл. 0,5-1 години
 90 → 70 підтр. темп-ри: припл. 1,5-2,5 години

(Об'єм води: Максимальний
 Кімнатна температура: 20°C
 Попереднє значення підтр. темп-ри: 90°C)

За короткий час температура води підтримуватиметься на рівні приблизно 80 градусів.



Через 6 годин таймер вимкнеться, і вода почне кипіти. Коли вода досягне температури кипіння, увімкнеться функція підтримання температури 90°C.

Деякі способи використання

Щоб перейти в режим крапельного приготування кави, двічі натисніть кнопку **Налить** **Блок Отмена Режим кофе** **Спалах**, тоді

- Автоматичне блокування через 30 секунд після наливання.
- Для повторного розподілення води, натисніть кнопку **Налить** , перш ніж збіжить 30 секунд.
- Кнопку **Налить** буде знову заблоковано автоматично через 10 секунд, якщо не натиснути кнопку **Налить** .

З кожним натисненням кнопки **Блок Отмена Режим кофе** функції змінюватимуться у наведений нижче спосіб.

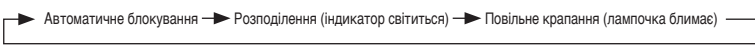

Щоденне обслуговування (Перед очищенням, відключіть вилку від розетки, вилийте воду та зачекайте, поки пристрій не остигне.)

Корпус та кришка

Чистіть вологою, добре віджатою серветкою.

- Не можна мочити та занурювати пристрій у воді.

(Якщо вода потрапить всередину основного пристрою, вона також може потрапити до електричних частин та спричинити несправність пристрою.)

- Не використовуйте миючі засоби. (вони можуть залишати неприємний запах)
- Не використовуйте бензин або розчинник. (вони можуть пошкодити поверхню)

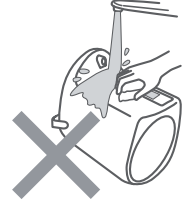

Ємність

Чистьте за допомогою вологої м'якої губки.

- Не використовуйте абразивні порошки, жорсткі або нейлонові щітки.

(Вони можуть пошкодити фторполімерне покриття ємності.)



Про "накип"

Під час використання пристрою, мінеральні речовини, що містяться у воді (наприклад кальцій), можуть осідати на стінках ємності або на сітчастому фільтрі. Це і є так званий "накип", і він не є шкідливим.

- Піскова молочно-біла поверхня (в результаті осідання кальцію)
- Білі або блискучі частки накипу (кристали мінеральних речовин)
- Зміна кольору покриття, наприклад, темно-коричневі, сірі або зелені ділянки (осідання іонів металів на фтористому покритті)

Це не є зміною кольору або корозією самої ємності, це також не відшарування внутрішнього фторполімерного покриття.



Чистіть ємність лимонною кислотою. (див. стор. 29)

Сітчастий фільтр

Чистіть фільтр за допомогою щітки.

Коли фільтр забруднений, крізь нього не зможе вільно циркулювати вода.

* Після очищення фільтру не забудьте знову встановити його в ємність.

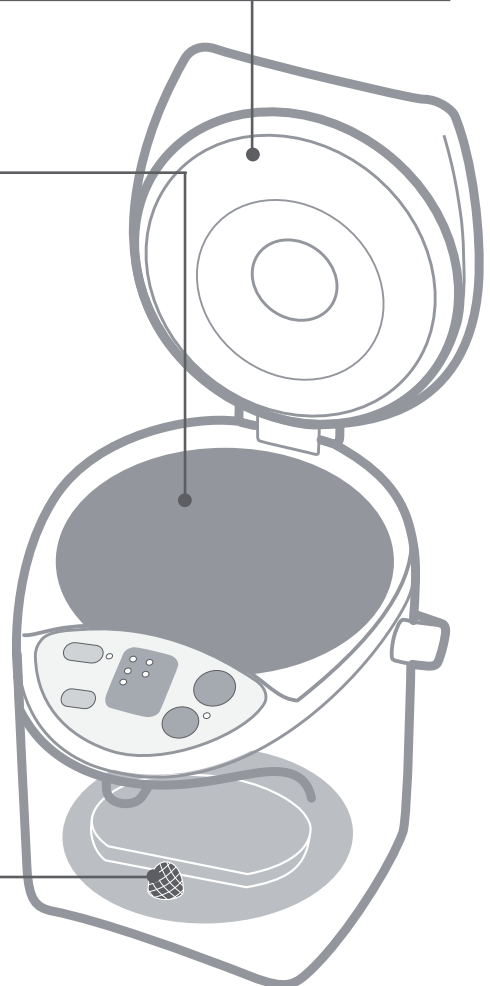

Під час зберігання пристрою

- Повністю висушіть.
- Покладіть пристрій в пластиковий пакет, та заклейте його, щоб всередину не потрапили комахи.

Якщо з'явився накип Чищення лимонною кислотою (раз на два-три місяці)

1 Перевірте, щоб сітчастий фільтр був приєднаний до ємності.

2 Покладіть лимонну кислоту до ємності.

- Кількість лимонної кислоти, що необхідна для одного чищення: 80 г (два пакетики) або сім столових ложок
- * Якщо шматочки лимонна кислота відсутня, покладіть 1 - 2 шматочки лимона, загорнутого в тонку тканину, у внутрішню ємність (лимон менш ефективний, аніж лимонна кислота).

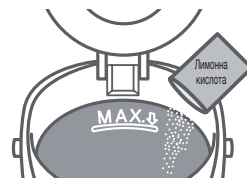

Лимонну кислоту можна придбати в офіційного дилера. (Модель: SAN-80N)

* Дотримуйтесь інструкцій щодо чищення, зазначених на упаковці лимонної кислоти.

* Лимонна кислота для чищення є харчовою добавкою, тому вона нешкідлива для людини.

3 Додайте воду до максимального рівня, ретельно перемішайте воду з лимонною кислотою. Закрийте кришку.

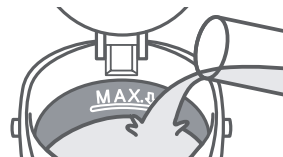

4 Відразу після розмішування підключіть термопот до розетки, натисніть кнопку **Выбор** та утримуйте її довше 3 секунд.

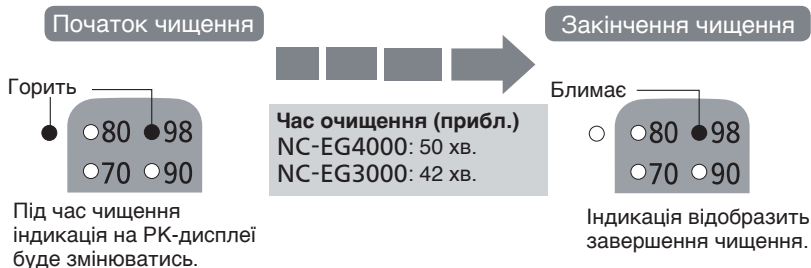

5 Злийте трохи води, відключіть пристрій від розетки та вилийте гарячу воду через край з позначкою 'DRAIN'.

6 Знову наповніть термопот водою та кип'ятіть її, щоб видалити запах лимонної кислоти. Потім вилийте гарячу воду через край з позначкою 'DRAIN'.

- Щоб видалити будь-які плями в області вище позначки максимального рівня води, злегка протріть ємність вологою м'якою губкою.
- Якщо кольоровий наліт не вдається видалити за допомогою тертя, спробуйте декілька раз почистити лимонною кислотою.

Застереження

- Для чищення цього термопота використовуйте тільки лимонну кислоту, придбану в офіційного дилера.
- Не наливайте воду вище максимального рівня.
- Наливайте тільки воду з-під крану (не наливайте гарячу воду). Гаряча вода може вилитись та спричинити опіки.

Усунення несправностей

Перш ніж звертатись до сервісного центру, будь ласка, перевірте наступні можливі причини.

Усунення несправностей

Якщо...	Можлива причина	Як виправити
В гарячій воді плавають білі або блискучі частки. Тверда молочно-біла речовина на внутрішній поверхні ємності.	<ul style="list-style-type: none"> Це так званий "накип". (див. стор. 28) Це не частки фторполімерного покриття. *У воді із значним вмістом мінералів, наприклад, у мінеральній чи іонізованій воді під час нагрівання може утворюватися накип або біла плівка. 	<ul style="list-style-type: none"> Почистьте ємність за допомогою вологої м'якої губки. (див. стор. 28) Якщо "накип" залишається, почистіть ємність за допомогою лимонної кислоти. (див. стор. 29)
Звуки кипіння стають гучнішими.	<ul style="list-style-type: none"> Коли з'являється "накип", звуки кипіння стають гучнішими. 	
Гаряча вода має запах хлору.	<ul style="list-style-type: none"> Наявність запаху хлору залежить від вмісту хлору у водопровідній воді. 	<ul style="list-style-type: none"> Для зменшення вмісту хлору натисніть кнопку Повтор (див. стор. 24)
Гаряча вода має неприємний запах.	<ul style="list-style-type: none"> В новому пристрої полімери, що використовуються при виробництві, можуть виділяти слабкий запах. Цей запах з часом зникне. Якщо пристрій розташований на вініловій поверхні, вода в термопоті може набути неприємного запаху. 	
Гаряча вода виливається самовільно.	<ul style="list-style-type: none"> Воду наливо вище максимального рівня. 	<ul style="list-style-type: none"> Відлійте трохи води.
Гаряча вода погано виливається.	<ul style="list-style-type: none"> Можливо, сітчастий фільтр засмічений сторонніми речовинами, наприклад накипом. (Див. стор. 28) Якщо в ємності накопичився наліт, і рівень гарячої води низький, гаряча вода може стікати нерівномірно. Гаряча вода може не стікати рівномірно відразу після кип'ятіння. 	<ul style="list-style-type: none"> Почистіть фільтр за допомогою щітки. Якщо "накип" не вдається видалити, замініть фільтр. (див. стор. 31)
Індикатори блимають по черзі.	<ul style="list-style-type: none"> Включений захист від перегрівання (див. стор. 23) Залежно від способу подачі води, індикатори можуть по чергово блимати, коли подається кип'яток. Під час чищення лимонною кислотою, вона могла пристати до дна ємності. 	<ul style="list-style-type: none"> Долийте води та натисніть кнопку Повтор. Натисніть кнопку Повтор. Відключіть вилку від розетки та розмішайте лимонну кислоту до повного розчинення.
Гаряча вода не виливається.	<ul style="list-style-type: none"> Увімкнено автоматичне блокування. 	<ul style="list-style-type: none"> Натисніть кнопку  Повтор.
<ul style="list-style-type: none"> Якщо після перевірки наведених можливих причин проблему вирішити не вдається, або ви помітили щось незвичне, відключіть корпусну вилку від пристрою. Почекайте 10 секунд та знову підключіть вилку. Напівпрозора внутрішня частина всередині кришки може поховтіти. Це не позначається на роботі пристрою. Гуркіт у кришці спричиняється маленькими кульками, які запобігають витіканню води при перевертанні пристрою. Якщо температура в кімнаті дуже висока, температура навколо термопота може сягати 55°C. 		
Пристрій не вмикається після підключення до електромережі.	<ul style="list-style-type: none"> Ви налили воду прямо з-під крану. Ви поставили пристрій у раковину. Ви перевернули пристрій дном догори, коли дно було мокре. Ви помили пристрій у воді. 	<ul style="list-style-type: none"> Пристрій вийде з ладу, якщо до електричних частин пристрою потрапила вода. Для виконання ремонту зверніться до авторизованого сервісного центру.
Попеременно миготять індикатори "Повтор" та "80"	<ul style="list-style-type: none"> Несправний сенсор. Зверніться до магазину, де ви придбали пристрій. 	

Заміна деталей

Комплект гумових прокладок

Змініть прокладки, якщо на них з'явились тріщини, вони втратили гнучкість або якщо з інших причин між ємністю та кришкою виходить пара.

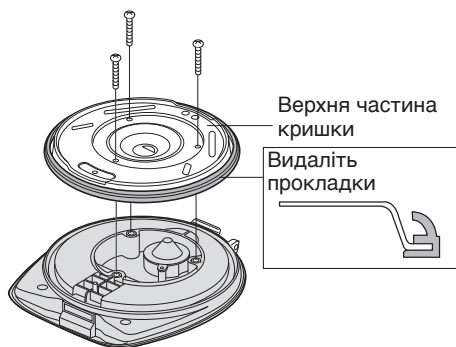

Зніміть кришку, викрутіть 3 гвинти та зніміть верхню частину кришки.
Замініть прокладки, встановіть верхню частину кришки назад та щільно закрутіть гвинти.

Сітчастий фільтр

Замініть фільтр, якщо не вдається видалити з нього сторонні речовини навіть за допомогою щітки тощо.

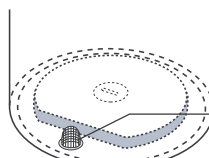

Для того щоб витягнути фільтр сильно потягніть його.

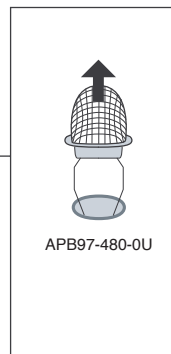

Витратні матеріали можна придбати в уповноваженого дилера.

Найменування	Номер
Комплект гумових прокладок	APH65-480
Сітчастий фільтр	APB97-480-0U

Технічні характеристики

Модель		NC-EG4000	NC-EG3000
Джерело живлення		220 В ~ 50 Гц	
Споживана потужність		700 Вт	
Середня споживана потужність при підтриманні температури (прибл.) (Об'єм води: Максимальний Кімнатна температура: 20°C)	при 98	49 Вт/годh	45 Вт/год
	при 90	43 Вт/годh	39 Вт/год
	при 80	35 Вт/годh	31 Вт/год
	при 70	30 Вт/годh	26 Вт/год
Габарити (коли ручка опущена)	Висота (прибл.)	32,4 см	27,5 см
	Ширина (прибл.)	21,7 см	21,7 см
	Глибина (прибл.)	28,7 см	28,7 см
Вага (включно з кабелем живлення) (прибл.)		2,2 кг	2,1 кг
Номінальний об'єм (прибл.)		4,0 Л	3,0 Л

* При певних умовах, таких як велика висота або наднизька температура, пристрій може не працювати належним чином. Будь ласка, намагайтесь не використовувати пристрій у таких умовах.

* Якщо пристрій знаходиться в холодному приміщенні та не використовується, переконайтесь, що в ньому немає води. Залишки води в ємності можуть замерзнути та пошкодити його.

Негізгі функциялары

Тазалау оңай

- **Фтор қабатының әсерлерімен қайнау**
Ішкі ыдыс тазалау және күту оңай ұнтақ кемірмен қапталған.

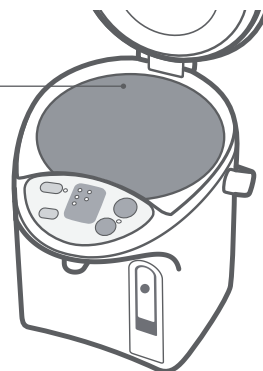

Ыңғайлы

- **Электр құю**
(38-39-б. «Құю» бөлімін қараңыз)
- **Қайнатылған кофені әзірлеуге арналған баяу таму режимі (40-41-б.)**

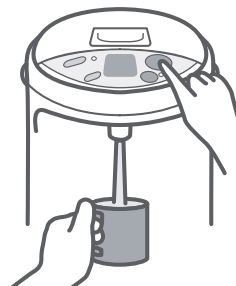

Үнемді пайдалану

- **7 таймер**
(40-41-б. «6 сағ. таймерді орнату» бөлімін қараңыз)
- **4 жылы ұстау температурасын таңдау**
98 / 90 / 80 / 70 жылы ұстау температурасын таңдауға болады.
(40-41-б. «Жылы ұстау функциясы» бөлімін қараңыз)

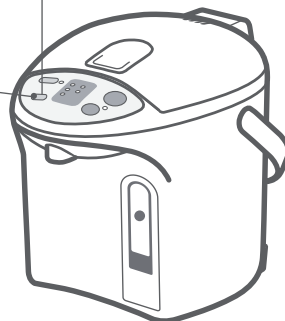

Қауіпсіздік шаралары

Осы шараларды қатаң қолданыңыз

Қауіпсіздік үшін және мүліктің зақымдалуы мен пайдаланушылар мен басқаларға қауіптерді болдырмау үшін келесі нұсқауларды мұқият оқып шығыңыз.

- Сигналдар өнім дұрыс емес пайдаланылған кездегі зиян мен зақымды көрсетеді.



ЕСКЕРТУ

«Бұл ауыр жарақаттарды және өлімді тудыруы мүмкін» екенін көрсетеді.



САҚТЫҚ ЕСКЕРТУ!

«Пайдаланушы жарақаттануы мүмкін немесе өнім мүлікті зақымдауы мүмкін» екенін көрсетеді.

- Таңбалар көрсетілген элементтерді сақтау керек екенін көрсетеді.



Бұл таңба тыйым салуды көрсетеді.



Бұл таңба міндетті екенін көрсетеді.



ЕСКЕРТУ

Күйіктерді болдырмау үшін



- Құрылғының аударылуына жол бермеңіз. Құрылғыны көтермеңіз, еңкейтпеңіз немесе шайқамаңыз, я болмаса, қақпағынан ұстап жүрмеңіз. Pour Out (Құю) пернесі құлыпталған кезде де құю шүмегінен және бу саңылауынан ыстық су ағып, құрылғы аударылса немесе еңкейтілсе күйіктерді тудыруы мүмкін.

- Қақпақты күшпен жаппаңыз.

Ыстық су төгіліп, күйіктер тудыруы мүмкін.

- Судан басқа ештеңе көрсеткіш сызығынан жоғары құймаңыз.

Құрылғы артық толтырылса, қайнаған су шығуы мүмкін. Ыстық су төгіліп, күйіктер тудыруы мүмкін.

- Судан басқа ештеңе қайнатпаңыз.

Шай қалталарын, шай жапырақтарын, сүтті, алкогольді немесе судан басқа ештеңені қыздырмаңыз. Бұл ыстық сұйықтықтың немесе будың шығарылуына және күйіктерге әкелуі мүмкін. Сондай-ақ, су түтігі бітеліп, ішкі ыдыс күйі немесе коррозияға ұшырауы және фтор-резеңке оқшаулау жабыны түсуі мүмкін.

- Бу саңылауын бітемеңіз.

Ыстық су толып кетіп, күйіктер тудыруы мүмкін.

- Қақпақ бекітілген кезде қалған ыстық суды лақтырмаңыз.

Қақпақ ашылса, су шашылып, күйіктер тудыруы мүмкін.

- Бу саңылауына тимеңіз.

Бұл күйіктер тудыруы мүмкін. Сәбилердің бу саңылауына тимеуіне ерекше көңіл бөліңіз.

- Бұл құрылғы дене, сезім немесе ақыл-ой қабілеттері төмен немесе тәжірибесі және білімі жоқ адамдардың (соның ішінде, балалардың) пайдалануына арналмаған, тек егер олар қадағаланбаса немесе қауіпсіздігіне жауапты адам құрылғыны пайдалануға қатысты нұсқаулар бермесе.

- Балаларды құрылғымен ойнамауын қамтамасыз ету үшін қадағалау керек.

- Қақпақты берік түрде жабыңыз.

Құрылғы аударылса, ыстық су төгіліп, күйіктер тудыруы мүмкін.

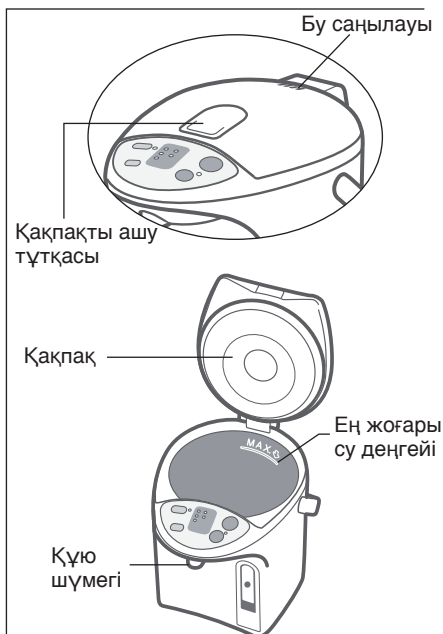

Қауіпсіздік шаралары



ЕСКЕРТУ

Қуат сымы



- **Сымды, қуат ашасын немесе корпус ашасын зақымдауы мүмкін ештеңе істемеңіз.** Оларды зақымдамаңыз, өзгертпеңіз, жанында ыстық заттар қоймаңыз, майыстырмаңыз, бұрамаңыз, созбаңыз, оларға ауыр заттар қоймаңыз немесе бірге жинамаңыз. Құрылғы зақымдалған кезде пайдаланылса, электр қысқа тұйықталу немесе өрт туындауы мүмкін.
- Зақымдалса, қуат сымын өкілетті дилерден алынған арнайы сыммен ауыстыру керек.
- **Қуат ашасын немесе корпус ашасын ылғалды қолдармен жалғаманңыз немесе ажыратпаңыз.** Бұл ток соғуына әкелуі мүмкін.
- **Нәрестелердің корпус ашасына қол жеткізуіне жол бермеңіз.** Нәрестелердің корпус ашасын ауыздарына салуын болдырмауға ерекше көңіл бөлу керек. Бұл ток соғуына немесе жарақатқа әкелуі мүмкін.

Қуат сымы

Қуат ашасы*

Сым

Корпус ашасы

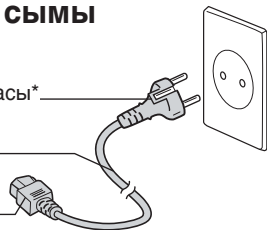

* Ашаның пішіні аймаққа сай өзгеріп отырады.



- **Шағын металл бөліктерді корпус ашасының жанына қоймаңыз.** Бұл ток соғуына, қысқа тұйықталуға немесе өртке әкелуі мүмкін.
- **Қуат ашасы розеткаға дұрыс қосылғанын тексеріңіз.** Дұрыс емес қосылса, аша қысқа тұйықталуға әкелуі немесе жылу тудырып, өртке әкелуі мүмкін.
 - Зақымдалған ашаны немесе бос розеткадағы қосылымды пайдаланбаңыз.
- **Қуат ашасының немесе корпус ашасының шаңын жүйелі түрде сүртіп тұрыңыз.** Ашада жиналған шаң конденсатты тартып, бұл кабельдің зақымдауы және оқшаулаудың нашарлауын тудырып, өртке әкелуі мүмкін.
 - Ашаларды суырып, құрғақ шүберекпен тазалаңыз.
- **Құрылғының қуат көрсеткішіне сай бір розетканы пайдаланыңыз.** Бірнеше құрылғыны бір розеткаға қосу жылу тудыруы және өртке әкелуі мүмкін.

Пайдалану кезінде



- **Қосқышын, қуат ашасын мен корпус ашасын қосқышы суға батырмаңыз немесе үстіне су шашыратпаңыз.**
 - Суды тікелей шүмектен бермеңіз немесе құрылғыны түбі ылғалды болуы мүмкін шұңғылшаға салмаңыз.
 - Түбі ылғалды кезде құрылғыны аудармаңыз. Бұл негізгі блоктағы электр бөліктерге судың кіруіне байланысты қысқа тұйықталуға және ток соғуына әкелуі мүмкін.
- **Құрылғыны ешқашан бөлшектемеңіз, жөндемеңіз немесе өзгертпеңіз.** Бұлай істеудің кез келген әрекеті құрылғының әдеттен тыс жұмыс істеуіне әкелуі және өртке немесе жарақатқа әкелуі мүмкін.
 - Жөндеу қажет болса (ауыстыру бөліктерін қоспағанда) өкілетті дилерге хабарласыңыз.
- **Дүкен мұзын пайдаланбаңыз.** Конденсация орын алып, ток соғудың ықтимал кезін және ақауды тудырады.



САҚТЫҚ ЕСКЕРТУ

Күйіктерді болдырмау үшін



- **Құрылғыны тұрақсыз беттерге қоймаңыз.**
Құрылғы аударылып, күйіктер тудыруы мүмкін.
- **Қайнап жатқанда қақпақты ашпаңыз немесе ыстық суды құймаңыз.**
Шашыраған ыстық су немесе бу күйіктерге әкелуі мүмкін.
- **Ыстық суды құйып жатқанда құрылғыны айналдырмаңыз.**
Шашыраған ыстық су күйіктерге әкелуі мүмкін.
- **Пайдалану кезінде немесе пайдаланудан қысқа уақыттан кейін құрылғының ыстық бөліктеріне тимеңіз.**
Бұл күйіктер тудыруы мүмкін.



- **Қақпақты ашқанда немесе жапқанда қолдарды бұдан аулақ ұстаңыз.**
Бу күйіктерге әкелуі мүмкін.
- **Құрылғыны ұстап жүргенде қақпақты ашу тұтқасына тимеңіз.**
Қақпақ ашылып, күйіктерге және басқа жарақатқа әкелуі мүмкін.
- **Техникалық қызмет көрсету алдында құрылғы салқындағанша күтіңіз.**
Ыстық құрылғы күйіктерге әкелуі мүмкін.
 - Ыстық суды құйғанда күйіп қалмау үшін абайлаңыз.

Қуат сымы



- **Басқа қуат сымын пайдаланбаңыз және бұл қуат сымын ешбір басқа құрылғыда пайдаланбаңыз. (Құрылғыға арналғаннан басқа қуат сымын пайдаланбаңыз.)**
Бұл ақауға немесе өртке әкелуі мүмкін.



- **Құрылғы пайдаланылып жатпаса, қуат ашасын розеткадан ажыратыңыз.**
Нашарлаған оқшаулау ток соғуға және/немесе өртке әкелуі мүмкін
- **Құрылғыны розеткадан ажыратқанда сымнан емес, қуат ашасынан тартыңыз.**
Ток соғу және қысқа тұйықталу өрт тудыруы мүмкін.

Пайдалану кезінде



- **Құрылғыны жылу әсер етуі мүмкін беттерде ұзақ уақыт бойы пайдаланбаңыз.**
Құрылғы өңсізденуі немесе бұзылуы мүмкін.
- **Қабырғалардың немесе жиһаздың жанына қоймаңыз.**
Бу және жылу қабырғаларды және жиһазды зақымдап, түсін және пішінін өзгертуі мүмкін.



- **Ағарып өңсізденсе тығыздағышты ауыстырыңыз. (45-б.)**
Әйтпесе, бұл ол кездейсоқ еңкейтілгенде немесе құлатылғанда ыстық судың төгілуіне әкелуі мүмкін.

Бөлік атаулары және пайдалану туралы нұсқаулар

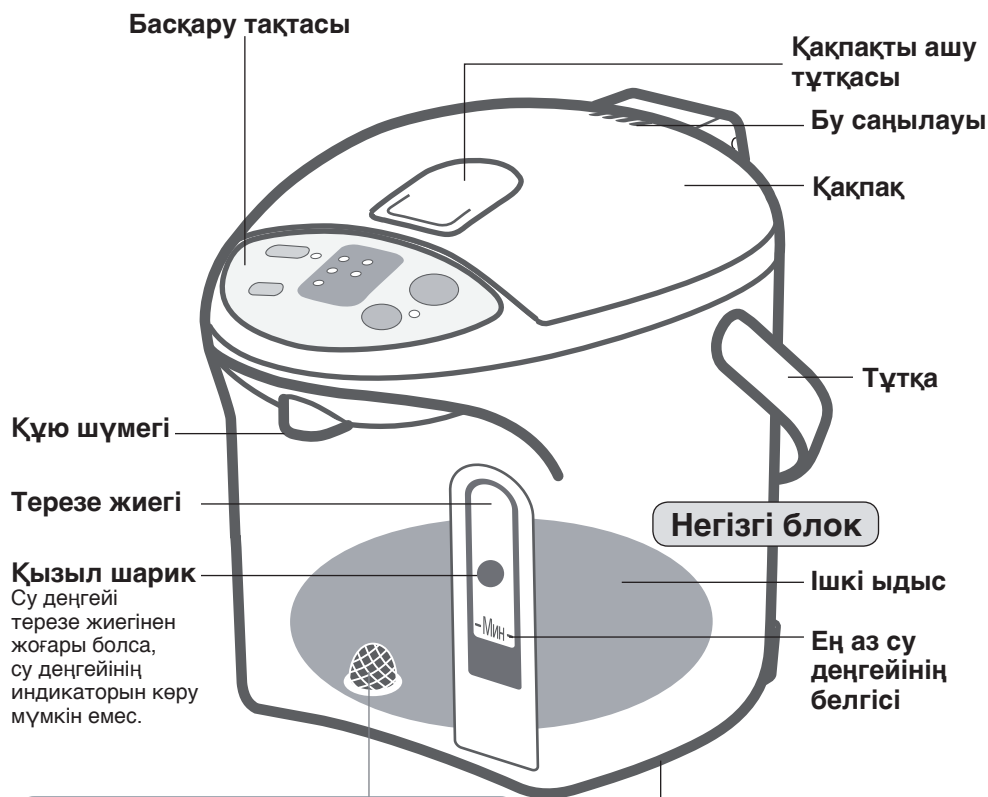

Қызыл шарик
Су деңгейі терезе жиегінен жоғары болса, су деңгейінің индикаторын көру мүмкін емес.

Негізгі блок

Ішкі ыдыс
Ең аз су деңгейінің белгісі

Бөлік атаулары және пайдалану туралы нұсқаулар

Торлы сүзгі

(Ауыстырылатын бөлік)

Ол ішкі ыдыстың түбінен шыққан болуы мүмкін. Оны дұрыс күйге толығымен итеріңіз. (45-б. қараңыз)

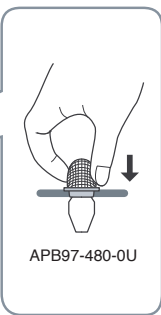
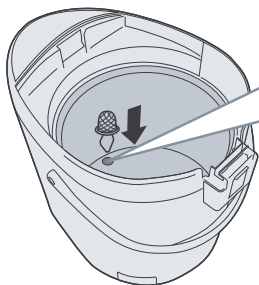

Айналмалы негіз (360 градус)

Құрылғыны айналдырғанда сымның негізгі блокқа оралуына жол бермеңіз.

Қуат сымы

Қуат ашасы*

Сым

Корпус ашасы

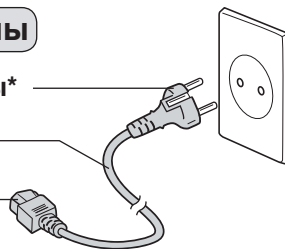

* Ашаның пішіні аймаққа сай өзгеріп отырады.

Қақпақты ашу әдісі

Қақпақты ашу тұтқасының алдыңғы жағын басып, қақпақты көтеріңіз.



Жабу үшін
«Шырт» еткен дыбысты естігенше төмен басыңыз.

Қақпақты босату тұтқасын басыңыз, қақпақты ашу тұтқасын ұстаңыз және қақпақты көлбеу бағытта сыртқа тартыңыз.

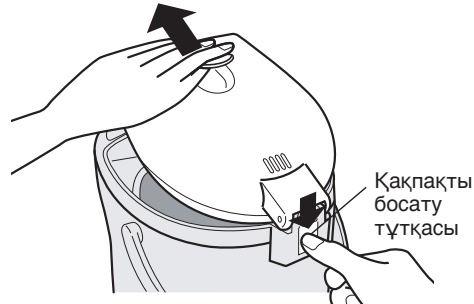

Бекіту үшін
Қақпақты көлбеу салыңыз.

Қызып кетуден қорғау

Бос ішкі ыдыс қыздырылса, (бос ішкі ыдыстың қыздыруын болдырмайтын) қызып кетуден қорғау функциясы белсендіріледі. Қызып кетуге байланысты орын алуы мүмкін мәселелерді болдырмау үшін қуат автоматты түрде өшеді. Бұл дисплейде төмендегідей көрсетіледі.

Кезектесіп жыпылықтайды

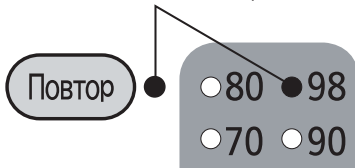

Себеп

- Ішкі ыдыста ең төмен су деңгейінен азырақ су қайнатылған.
- Су қосылғаннан кейін қақпақ ашық қалдырылған болуы мүмкін.

Дисплейден бас тарту әдісі

Ыдысқа су беріп, **Повтор** пернесін басыңыз.

Ескерту

Бос ішкі ыдыс қыздырылса, иіс шығуы және ыдыс өңсізденуі мүмкін.

Пайдалану әдісі

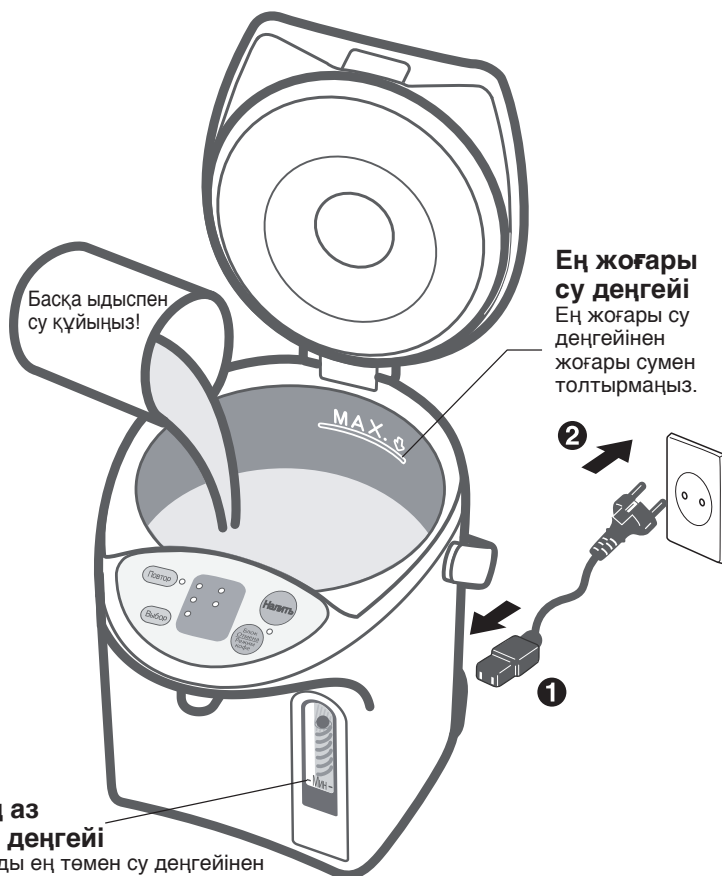

Суды қайнату

Құю
(Электр құю)

Пайдалану әдісі

Осы құрылғыны бірінші рет пайдалану алдында

- 1** Басқа ыдыспен ең жоғары деңгейге дейін су құйыңыз.
- 2** Қапқаты берік түрде жабыңыз.
- 3** Суды қайта қайнату шамы өшкенше қайнатыңыз.
- 4** Ыстық суды құйыңыз.
- 5** Розеткадан суырып, қапқаты ашыңыз.
- 6** Қалған ыстық суды DRAIN (ТӨГУ) белгісі арқылы баяу төгіңіз.

Судағы хлорды азайту әдісі

Көрсеткіш жамды жыпылықтату үшін **ПОВТОР** пернесін басыңыз. (Ұзақ қайнату режимі)

(Су қайнатылып жатқанда бір рет басыңыз және су жылы ұсталып жатқанда екі рет басыңыз.)

Судағы хлорды шамамен 80% азайту үшін қайнату уақытын шамамен 6 минутқа ұзартады.

- Қайнату үшін **ПОВТОР** пернесін қайтадан басыңыз.

Басқа ыдыспен су құйыңыз. Қақпақты берік түрде жабыңыз.
Корпус ашасын корпусқа берік түрде қосыңыз.
Розеткаға қосыңыз. (38-б. ①→②)

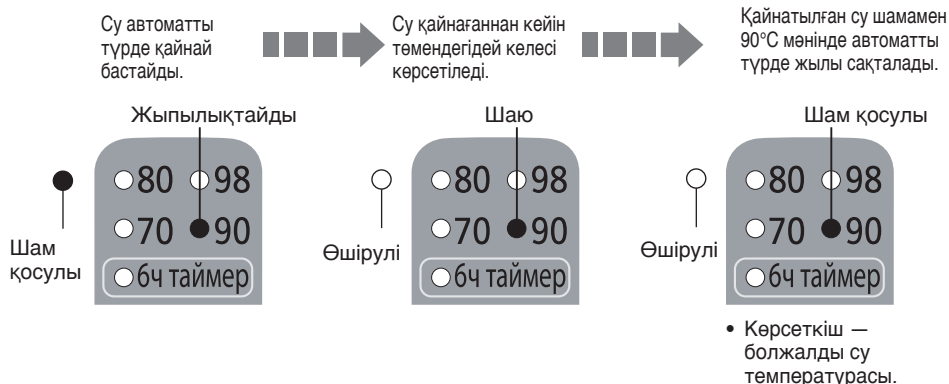

Суды қайнату үшін қажет уақыт

NC-EG4000: шамамен 35 мин. / NC-EG3000: шамамен 27 мин.
 (Су мөлшері ең көп су/бөлме температурасы: 20°C)

Құлыпты босату үшін пернесін басыңыз.
 Перне жанындағы көрсеткіш шам қосылады.

Баяу тамызу үшін пернесін екі рет басыңыз.
 Перне жанындағы көрсеткіш шам жыпылықтайды. (40-41-б. «баяу таму» бөлімін қараңыз)



Құрылғы пайдаланылып жатпағанда

Розеткадан суырып, қақпақты ашыңыз.
 Бүкіл қалған ыстық суды **DRAIN** белгісі арқылы баяу төгіңіз.

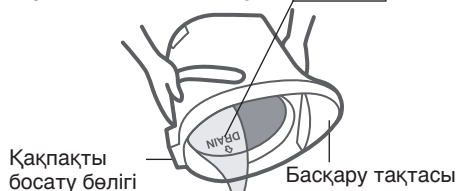

Сақтық ескертулер

- Суды тым тез төкпеңіз.
 (Су қақпақты босату бөлігіне немесе басқару тақтасына шашырса, бұл ақау тудыруы мүмкін.)
- Ішкі ыдыста су қалдырмаңыз.
 (Бұл ыдыстың коррозияға ұшырауына немесе иіс шығаруына әкелуі мүмкін.)

Ыңғайлы пайдалану әдістері

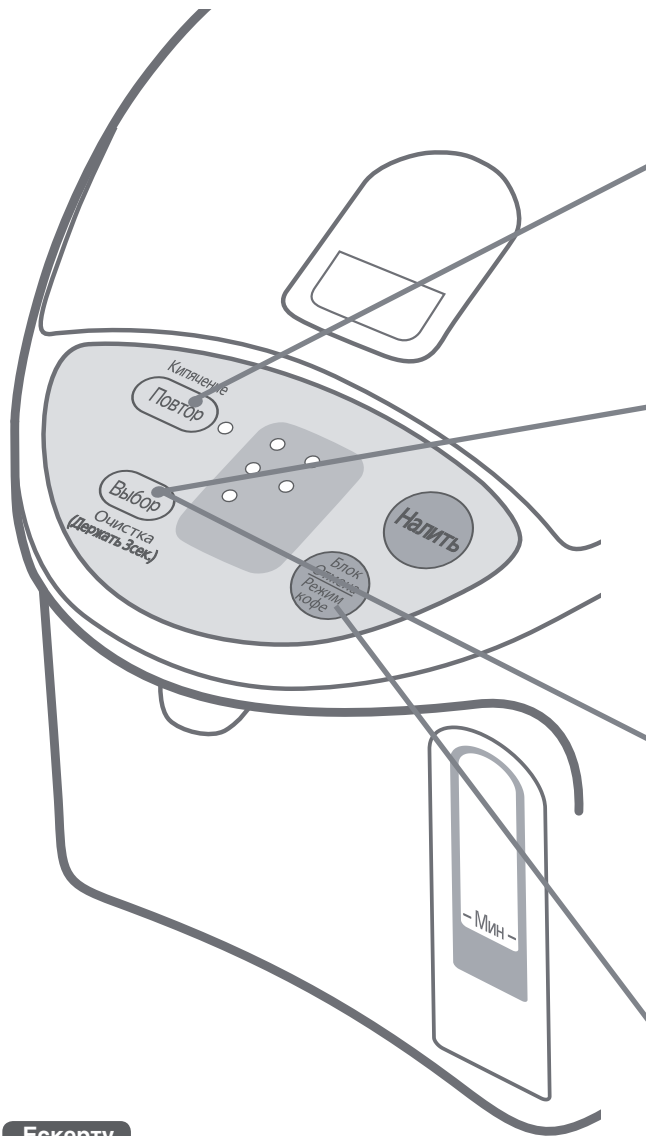

Ыңғайлы пайдалану әдістері

Ескерту

- Жылы ұстау температурасын немесе таймерді су қайнатылып жатқанда немесе жылы ұсталып жатқанда орнатуға болады.
- Қуаттың үзілуі жағдайынан кейін қуат қалпына келгенде тіпті алдында таймер, я болмаса, «98», «80» немесе «70» жылы ұстау функциясы пайдаланылған болса да, жылы ұстау температурасы 90 мөніне автоматты түрде орнатылады.

Қайта қайнату

- Бұл кофе/шай/лездік кеспе, т.б. әзірлеу үшін қайнап жатқан суды пайдалану үшін тамаша.

Жылы ұстау функциясы

- Ол жасыл шайды әзірлеу үшін 80 жылы ұстауды пайдалану үшін тамаша.
- Ол нәрестеге сүтті әзірлеу үшін 70 жылы ұстауды пайдалану үшін тамаша. Нәрестеге беру алдында сүтті салқындауға қалдырыңыз немесе салқын қайнатылған сумен араластырыңыз.
- Құрылғы қысқа уақыт бойы пайдаланылмайтын болса, мысалы, сіз бір күнге кетсеңіз...

6 сағ таймерді орнату

- Таймерді орнату кезінде жылытқышқа электрді беру тоқтайды.

Қайнатылған кофе әзірлеу үшін қолайлы су мөлшерін құйыңыз

- Суды баяу құйыңыз.
- Қайнатудан кейін бірден құю қиын болуы немесе біркелкі құйылмауы мүмкін.

Жылы ұсталып жатқан суды қайта қайнату үшін

Шам қосулы

Повтор пернесін басыңыз.

Бірнеше минуттан кейін су қайнатылады.

- Жылы ұстау температурасы параметрі өзгеріссіз қалады.

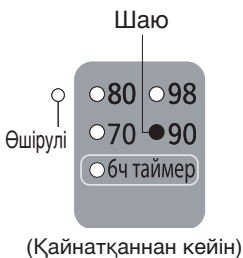

(Қайнатқаннан кейін)

Қайта қайнату процедурасы үшін қажет уақыт

98 жылы ұстаудан: шамамен 2,5-4 мин.

90 жылы ұстаудан: шамамен 4-6,5 мин.

80 жылы ұстаудан: шамамен 6-12 мин.

70 жылы ұстаудан: шамамен 7-14 мин.

(Су мөлшері: Ең көбі
Бөлме температурасы: 20°C)

Шам қосулы



(80 жылы ұстауды таңдағанда)

Қысқа уақыттан кейін су орнатылған температурада жылы ұсталады 80°C.



6 сағаттан кейін таймер өшеді және су қайнай бастайды
Су қайнау температурасына әкелінгенде 90°C температурасында жылы сақталады.

Орнатылған жылы ұстау температурасына жету үшін қажет уақыт

98 → 98 жылы ұстау: шамамен 2-4 мин.

98 → 80 жылы ұстау: шамамен 0,5-1 сағат.

98 → 70 жылы ұстау: шамамен 1,5-2,5 сағат.

(Су мөлшері: Ең көбі
Бөлме температурасы: 20°C
Алдыңғы жылы ұстау параметрі: 90°C)

Выбор пернесін басыңыз.

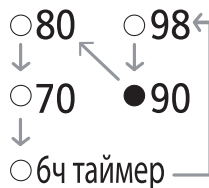

Пернені басқан сайын «●» белгісі келесі таңдауға ауысады және жылы ұстау температурасын өзгертеді немесе таймерді орнатады.

Қайнатылған кофені әзірлеу үшін пернесін екі рет басыңыз, содан кейін



Жыпылықтау



- Құюдан 30 секундтан кейін автоматты түрде құлыпталады.
- Ыстық суды қайтадан құю үшін уақыт 30 секундқа дейін кері саналғанша **Налить** пернесін басыңыз.
- **Налить** пернесі басылмаса, **Налить** пернесі 10 секундтан кейін автоматты түрде қайта құлыпталады.



пернесін басқан сайын функция төмендегідей ауыстырылады.

→ Auto lock (Авто құлыптау) → Dispense (Құю) (шам жанады) → Slow drip (Баяу таму) (шам жыпылықтайды)

Ыңғайлы пайдалану әдістері

Күнделікті техникалық қызмет көрсету

(Тазалау алдында қуат ашасын розеткадан ажыратыңыз, суды төгіңіз және құрылғыны салқындатыңыз.)

Негізгі блок және қақпақ

Ылғалды, жақсы сығылған шүберекпен тазалаңыз.

- Негізгі блокты ылғалдандырмаңыз немесе суға салып қоймаңыз.

(Түптен немесе құю шүмегінен негізгі блокқа су кірсе, ол сонымен бірге негізгі блоктағы элеткр құрамдастарға кіруі және ақаулық тудыруы мүмкін.)

- Жуғыш заттарды пайдаланбаңыз. (Олар иіс қалдыруы мүмкін.)
- Бензинді немесе сұйылтқышты пайдаланбаңыз. (Олар бетті зақымдауы мүмкін.)

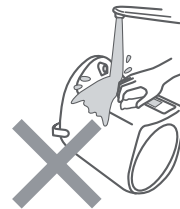

Ішкі ыдыс

Ылғалды жұмсақ губкамен тазалаңыз.

- Жылтырату ұнтағын, қыру щеткасын немесе нейлон щетканы пайдаланбаңыз.

(Олар ішкі ыдыстың фтор-резеңке жабынын зақымдауы мүмкін.)



«Қақ» туралы

Бұл құрылғыны пайдаланып жатқанда судағы минералдар (мысалы, кальций) ішкі ыдыста немесе торлы сүзгіде тұрып қалуы мүмкін. Бұл «қақ» деп аталады және зиянсыз.

- Сүт түсті қатты бет (кальций тудырған)
- Ақ немесе жылтырайтын қалқымалы материал (минералдардың кристалдары)
- Күңгірт қоңыр, сұр немесе жасыл аумақтар түріндегі жабындағы өңсіздену (фтор-резеңке қабатында жасалған металл ион)

Бұл ішкі ыдыстың өзінің өңсізденуі немесе коррозиясы емес, әрі бұл фтор-резеңке қабаттың бөлшектері емес.



Ішкі ыдысты лимон қышқылы пайдаланып тазалаңыз. (43-б. қараңыз)

Торлы сүзгі

Сүзгіні щеткамен тазалаңыз.

Сүзгі бітелсе, су біркелкі ақпайды.

* Сүзгіні тазалаудан кейін ішкі ыдысты қайта бекітіңіз.

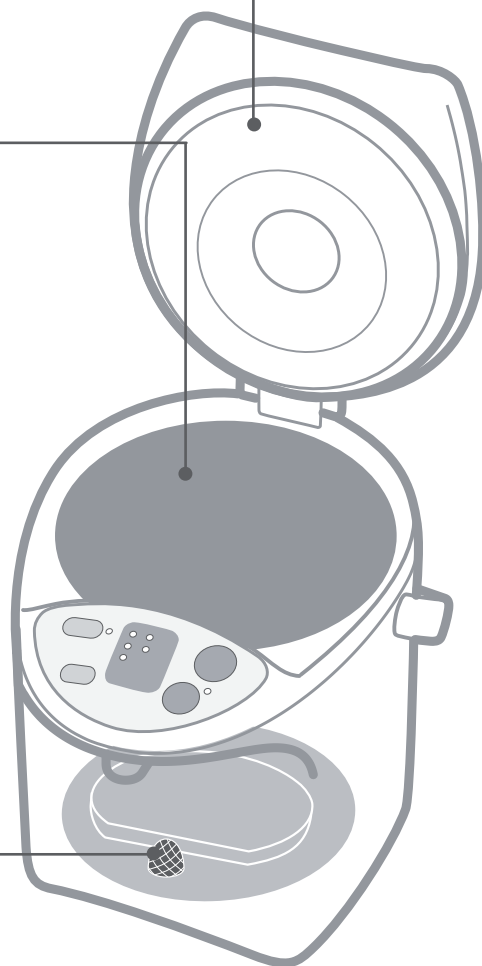
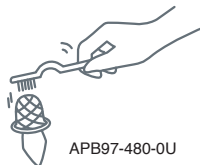

Құрылғыны сақтауға қойғанда

- Мұқият кептіріңіз.
- Пластик қалтаға салып, жөндіктердің кіруін болдырмау үшін қалтаны тығыздаңыз.

Лимон қышқылын пайдаланып ішкі ыдысты тазалау әдісі (Қақты тазалау үшін екі немесе үш сайын бір рет.)

1 Торлы сүзгі ыдысқа бекітілгенін тексеріңіз.

2 Ішкі ыдысқа лимон қышқылын салыңыз.

- Бір ретте пайдалану керек лимон қышқылының мөлшері: 80 г (екі қалташа) немесе жеті деңгейлі ас қасықтар
- * Лимон қышқылы жоқ болса, 1-2 тілім лимонды жұқа шүберекпен ораңыз және ішкі ыдысқа салыңыз. (Лимонның жуу тиімділігі лимон қышқылын пайдаланудан азырақ.)

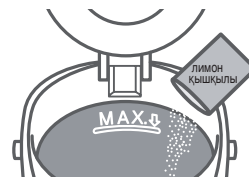

Лимон қышқылын өкілетті дилерден сатып алуға болады. (Үлгі нөмірі: SAN-80N)

* Лимон қышқылының қалтасында басылған тазалау туралы нұсқауларды орындаңыз.

* Тазалау үшін пайдаланылатын лимон қышқылы тамақ қоспасы болғандықтан адамдарға зиянсыз.

3 Ең жоғары су деңгейінің белгісіне дейін су қосыңыз және лимон қышқылы мен суды жақсылап араластырыңыз. Қақпақты жабыңыз.



4 Ашаны араластырудан кейін бірден қосыңыз және **Выбор** пернесін 3 секундтан көбірек басыңыз.

Тазалаудың басталуы

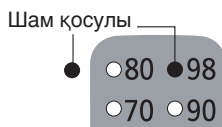

Көрсеткіштер тазалаудың басталуы туралы ескертеді.

Тазалаудың аяқталуы

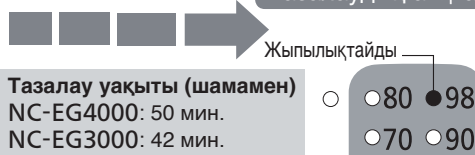

Көрсеткіштер тазалаудың аяқталуы туралы ескертеді.

5 Біраз суды төгіңіз, содан кейін розеткадан суырыңыз, қақпақты ашыңыз және ыстық суды DRAIN (ТӨГУ) белгісі арқылы төгіңіз.

6 Лимон қышқылының немесе лимондардың иісін кетіру үшін сумен қайта толтырып, қайнатыңыз. Содан кейін ыстық суды дәл 5-қадамдағыдан төгіңіз.

- Ең жоғары су деңгейінен жоғары аумақтан бүкіл өңсізденуді кетіру үшін ішін ылғалды жұмсақ губкамен жай үйкеңіз.
- Егер өңсізденуді үйкеу арқылы кетіру мүмкін болмаса, лимон қышқылын немесе лимондарды пайдаланып ішкі ыдысты бірнеше рет тазалаңыз.

Сақтық ескертулер

- Осы құрылғының ішкі ыдысын тазалау үшін лимон қышқылын пайдаланыңыз.
- Ең жоғары су деңгейінен жоғары сумен толтырмаңыз.
- Ішкі ыдысты тек шүмектен аққан сумен толтырыңыз (ыстық сумен толтырмаңыз). Ыстық су төгіліп, күйіктерге әкелуі мүмкін.

Ақаулықтарды жою

Қызмет көрсетушіге қоңырау шалмай тұрып келесі мүмкін себептерді тексеріңіз.

Егер...	Мүмкін себеп	Түзету әдісі
Ыстық суда қалқитын ақ немесе жылтыр үлпектер. Қатты сүт түсті заттар ішкі ыдысқа жабысқан.	<ul style="list-style-type: none"> Мұның себебі — «қақ». (42-б. қараңыз) Бұл фтор-резеңкенің үлпектері емес. *Құрамында минералдар көп судың, мысалы, минералдық судың немесе иондалған судың ыстық суда қақ немесе ақ қабат тудыру ықтималдығы жоғарырақ. 	<ul style="list-style-type: none"> Ішкі ыдысты ылғалды жұмсақ губкамен тазалаңыз. (42-б. қараңыз) «Қақ» өлі қалса, лимон қышқылы тазалаңыз. (43-б. қараңыз)
Қайнау дыбыстары қаттырақ болады.	<ul style="list-style-type: none"> «Қақ» жабысса, қайнау дыбыстары қаттырақ болады. 	
Ыстық суда хлор иістері бар.	<ul style="list-style-type: none"> Қалатын хлор иістері шүмектен ағатын судағы хлор мөлшеріне байланысты. 	<ul style="list-style-type: none"> Хлорды азайту үшін Повтор пернесін басыңыз. (38-б. қараңыз)
Ыстық суда жағымсыз иіс бар.	<ul style="list-style-type: none"> Құрылғы жаңа болғанда жасау үшін пайдаланылған резеңке азғантай иіс шығаруы мүмкін. Бұл пайдалана келе кетеді. Құрылғы винил парақ сияқты беттерге қойылса, иіс суға өтуі мүмкін. 	
Ыстық су өздігінен шығады.	<ul style="list-style-type: none"> Су ең жоғары су деңгейінен жоғары қосылған. 	<ul style="list-style-type: none"> Су деңгейін төмендетіңіз.
Ыстық су біркелкі ақпайды.	<ul style="list-style-type: none"> Торлы сүзгі «қақпен» бітелген болуы мүмкін. (42-б. қараңыз) Ішкі ыдыста қақ жиналса және қалған ыстық су төмен болса, ыстық су біркелкі ақпайды. Қайнаудан кейін бірден ыстық су біркелкі ақпауы мүмкін. 	<ul style="list-style-type: none"> Сүзгіні шеткемен тазалаңыз. «Қақты» кетіру мүмкін болмаса, сүзгіні ауыстырыңыз (45-б. қараңыз)
Көрсеткіш шамдар кезектесіп жыпылықтайды.	<ul style="list-style-type: none"> Қызып кетуден қорғау белсендірілді 37-б. қараңыз) Қайнаған суды қосқанда немесе суды беру жолына қарай көрсеткіш шамдар кезектесіп жыпылықтауы мүмкін. Ішкі ыдыс лимон қышқылы тазаланған, лимондар түпте жиналған. 	<ul style="list-style-type: none"> Су қосып, Повтор пернесін басыңыз. Повтор пернесін басыңыз. Ашаны ажыратыңыз және тегу үшін лимон қышқылын жақсылап араластырыңыз.
Ыстық су құйылмайды.	<ul style="list-style-type: none"> Автоматты құлып қосылған. 	<ul style="list-style-type: none"> Блок Оттеза Ресет Код пернесін басыңыз.
<ul style="list-style-type: none"> Жоғарыдағы мүмкін себептерді тексеруден кейін мәселе шешілмесе немесе бірдеңе оғаш деп ойласаңыз, корпус ашасын құрылғыдан ажыратыңыз. Кемінде 10 секунд күтіңіз, содан кейін ашаны қайта қосыңыз. Қақпақ ішіндегі жартылай мөлдір бөлік сарғыштау болуы мүмкін. Бұл құрылғы жұмысына әсер етпейді. Қақпақтағы тарсылдаған шуды құрылғы аударылса, судың төгілуін болдырмайтын шағын доп пішінді құрамдастар тудырады. Бөлме температурасы өте жоғары болса, сыртқы блоктың сырты шамамен 55°C мәніне жетуі мүмкін. 		
Құрылғы тоқты қоспайды.	<ul style="list-style-type: none"> Сіз суды тікелей шүмектен құйдыңыз. Құрылғыны шұңғылшаға салдыңыз. Сіз құрылғыны түбі ылғалды күйінде аударғансыз. Құрылғыны суда жуғансыз. 	<ul style="list-style-type: none"> Әлектр құрамдастар суға түссе бұзылады. Жөндеу үшін сатып алған дүкендерге хабарласыңыз.
«Қайта қайнату» және «80» индикатор шамдары кезектесіп жыпылықтайды.	<ul style="list-style-type: none"> Бұл сенсордың ақаулығы. Сатып алған дүкенге хабарласыңыз. 	

Ақаулықтарды жою

Бөліктерді ауыстыру

Резеңке тығыздағыш жинағы

Жарылса, иілгіштігін жоғалтса немесе ыдыс пен қақпақ арасынан будың шуғына мүмкіндік беретін кез келген себептермен тығыздағыштарды ауыстырыңыз.

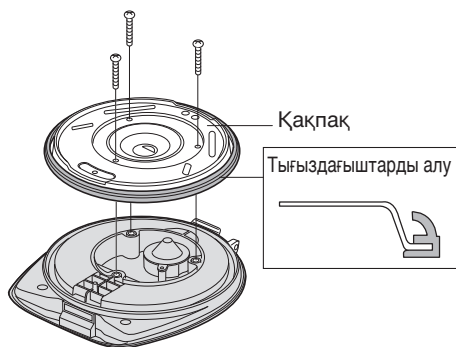

Қақпақты ашыңыз, 3 шурупты бұрап алыңыз және қақпақты ашыңыз.

Тығыздағыштарды ауыстырыңыз, содан кейін қақпақты қайта жабыңыз және шуруптармен бекітіңіз.

Торлы сүзгі

Сүзгіні бітейтін бөгде заттарды тіпті тазалау щеткасымен, т.б. қырғаннан кейін де кетіру мүмкін болмаса, сүзгіні ауыстырыңыз.

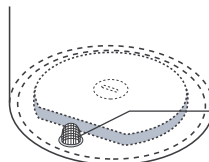

Сүзгіні қатты тарту арқылы алуға болады.

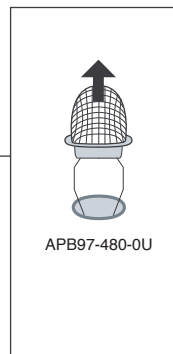

Тұтынылатын бөліктерді өкілетті дилерден сатып алуға болады.

Бөлік атауы	Бөлік нөмірі
Резеңке тығыздағыш жинағы	APH65-480
Торлы сүзгі	APB97-480-0U

Техникалық сипаттамалары

Үлгі нөмірі		NC-EG4000	NC-EG3000
Қуат көзі		220 В ~ 50 Гц	
Қуатты тұтыну		700 Вт	
Жылы ұстау кезіндегі орташа қуатты тұтыну (шамамен) (Су мөлшері: ең көбі Бөлме температурасы: 20°C)	98 мәнінде	49 Вт/сағ	45 Вт/сағ
	90 мәнінде	43 Вт/сағ	39 Вт/сағ
	80 мәнінде	35 Вт/сағ	31 Вт/сағ
	70 мәнінде	30 Вт/сағ	26 Вт/сағ
Өлшемдері (тұтқа еңкейтілгенде)	Биіктігі (шамамен)	32,4 см	27,5 см
	Ені (шамамен)	21,7 см	21,7 см
	Тереңдігі (шамамен)	28,7 см	28,7 см
Салмағы (қуат сымын қосқанда) (шамамен)		2,2 кг	2,1 кг
Номиналды қуаты (шамамен)		4,0 л	3,0 л

* Өте жоғары биіктіктер және қатты суық сияқты белгілі бір жағдайларда құрылғы дұрыс жұмыс істемеуі мүмкін. Құрылғыны мұндай жағдайларда пайдаланбаңыз.

* Құрылғы салқын жағдайларда пайдаланылмаса, оны судан босатыңыз. Ішкі ыдыста қалған су қатып, зақым тигізуі мүмкін.

Дату изготовления Вы можете узнать по номеру, который размещен на нижней части устройства.

X XX XXX

- 1-ая цифра: год (последняя цифра номера года)
5 - 2015, 6 - 2016, 7 - 2017
- 2-ая и 3-я цифра: месяц (в цифровом выражении)
01 – Январь, 02 – Февраль, ... 12 – Декабрь

Установленное изготовителем время службы (годности) этого устройства равняется 7 годам от даты изготовления при условии, что эксплуатация происходит в точном соответствии с данной инструкцией и при соответствии условий работы техническим стандартам, предусмотренным для этого устройства.

Информация об утилизации:

Если от этого изделия необходимо избавиться, обратитесь к местным органам власти или дилеру и спросите о правильном методе утилизации.

Условия гарантии в Украине

Компания Panasonic Corporation предоставляет на данное изделие, поставляемое в Украину, гарантию производителя сроком на 1 год.

Өндіру күнін құрылғының төменгі жағында орналасқан кодта табуға болады.

X XX XXX

- 1-ші цифр – жыл (жылдың соңғы саны)
5 - 2015, 6 - 2016, 7 - 2017
- 2-ші және 3-ші цифр - ай (айдың нөмірі)
01 – қаңтар, 02 – ақпан, ... 12 – желтоқсан

Осы құрылғының өндіруші мәлімдеген жұмыс істеу кезеңі (қызмет көрсету мерзімі) жабдық осы нұсқаулыққа толығымен сай және құрылғылардың осы түрінің техникалық сипаттамаларына сай жұмыс жағдайларында пайдаланылса, өндірілген күнінен бастап 7 жылды құрайды.

Қоқысқа тастауға байланысты ақпарат:

Егерде бұл заттан құтылайын десеңіз, сол елдегі мемлекет органдарына немесе дилерге байланысыңыз.

Қазақстан Республикасы территориясындағы өнім сапасы бойынша наразылықтарды қабылдайтын уәкілетті ұйым:

АҚ «Панасоник Маркетинг СНГ», Қазақстан,
050057 Алматы қаласы., Тимирязев көш. 42, 30-шы ғимарат
Panasonic ақпарат орталығы:
+7 (727) 298-09-09 - Алматы мен Орта Азиядан қонырау шалу үшін
8-8000-809-809 - Қазақстан бойынша стационарлы телефондар арқылы тегін

Организация, уполномоченная на принятие претензий по качеству продукции на территории Республики Казахстан:

АО «Панасоник Маркетинг СНГ» Казахстан,
050057 г. Алматы, ул. Тимирязева 42, здание 30.
Информационный центр Panasonic:
+7 (727) 298-09-09 -Для звонков из Алматы и Центральной Азии.
8-8000-809-809 -Звонок по Казахстану со стационарных телефонов бесплатный

Дату виготовлення Ви можете з'ясувати за номером, що розміщений на нижній частині виробу.

X XX XXX

1-ша цифра: рік (остання цифра номеру року)

5 - 2015, 6 - 2016, 7 - 2017

2-га та 3-тя цифри: місяць (у цифровому виразі)

01 - Січень, 02 - Лютий, ... 12 - Грудень

Встановлений виробником термін служби (придатності) цього виробу дорівнює 7 рокам з дати виготовлення за умови, що виріб використовується у суворій відповідності до дійсної інструкції з експлуатації та технічних стандартів, що застосовуються до цього виробу.

Відомості про утилізацію відпрацьованого електричного та електронного обладнання

Даний виріб не слід утилізувати разом із побутовими відходами. Для належної його утилізації слід звертатися до підприємств, які займаються збором та переробкою відпрацьованого електричного та електронного обладнання. Інформацію про такі підприємства ви можете отримати в урядових органах та/або органах місцевого самоврядування. Належна утилізація виробу допоможе зберегти цінні ресурси і запобігти потенційному негативному впливу на здоров'я людей та стан навколишнього середовища, який може мати місце внаслідок некоректної утилізації відходів.

Умови гарантії для України

Компанія Panasonic Corporation надає на даний виріб, що постачаються в Україну, гарантію виробника строком на 1 рік.

Інформаційний центр Panasonic

Міжнародні дзвінки та дзвінки з Києва: +38-0-(44) 490-38-98

Безкоштовні дзвінки зі стаціонарних телефонів в межах України: 0-800-309-880

<http://service.panasonic.ua/>

Декларація про Відповідність
Вимогам Технічного Регламенту Обмеження Використання деяких Небезпечних
Речовин в електричному та електронному обладнанні
(затвердженого Постановою №1057 Кабінету Міністрів України)

Виріб відповідає вимогам Технічного Регламенту Обмеження Використання деяких
Небезпечних Речовин в електричному та електронному обладнанні (ТР ОВНР).

Вміст небезпечних речовин у випадках, не обумовлених в Додатку №2 ТР ОВНР, :

1. свинець (Pb) – не перевищує 0,1% ваги речовини або в концентрації до 1000 частин на мільйон;
2. кадмій (Cd) – не перевищує 0,01% ваги речовини або в концентрації до 100 частин на мільйон;
3. ртуть (Hg) – не перевищує 0,1% ваги речовини або в концентрації до 1000 частин на мільйон;
4. шестивалентний хром (Cr⁶⁺) – не перевищує 0,1% ваги речовини або в концентрації до 1000 частин на мільйон;
5. полібромбіфеноли (PBB) – не перевищує 0,1% ваги речовини або в концентрації до 1000 частин на мільйон;
6. полібромдефенілові ефіри (PBDE) – не перевищує 0,1% ваги речовини або в концентрації до 1000 частин на мільйон.

Панасоник Корпорэйшн
Панасонік Корпорейшн
Панасоник Корпорэйшн
Website : <http://panasonic.com>
Cooking Website : <http://cooking.panasonic.ru/>
© Panasonic Corporation 2015

Напечатано в Таиланде
Надруковано у Таїланді
Тайландта басып шығарылған
Printed in Thailand

PZ05K6941
TP0815E11015

McGrp.Ru



Сайт техники и электроники

Наш сайт McGrp.Ru при этом не является просто хранилищем [инструкций по эксплуатации](#), это живое сообщество людей. Они общаются на форуме, задают вопросы о способах и особенностях использования техники. На все вопросы очень быстро находят ответы от таких же посетителей сайта, экспертов или администраторов. Вопрос можно задать как на форуме, так и в специальной форме на странице, где описывается интересующая вас техника.