

polaris
since 1995



PMC 0526 IQ Home

Руководство по эксплуатации / Гарантия
Manual instruction / Guarantee

**Мультиварка
POLARIS
Модель PMC 0526 IQ Home
Руководство по эксплуатации**

Благодарим Вас за выбор продукции торговой марки POLARIS. Наши изделия разработаны в соответствии с высокими требованиями качества, функциональности и дизайна. Мы уверены, что Вы будете довольны приобретением нового изделия от нашей фирмы.

Перед началом эксплуатации прибора внимательно и полностью прочитайте данное руководство, оно содержит важную информацию по Вашей безопасности, а также рекомендации по правильному использованию прибора и уходу за ним.

Сохраните руководство вместе с гарантийным талоном, кассовым чеком, по возможности, картонной коробкой и упаковочным материалом.

Оглавление

1. Общая информация.....	3
2. Сфера использования.....	3
3. Описание прибора.....	3
3.1. Устройство прибора.....	4
3.2. Панель управления.....	5
3.3. Дисплей.....	7
4. Подготовка к работе.....	7
4.1. Дистанционное управление прибором через WiFi.....	8
5. Эксплуатация прибора.....	12
5.1. Порядок работы.....	12
5.2. Функция «Отложенный старт».....	14
5.3. Отключение / включение автоматического перехода в режим ПОДОГРЕВ.....	14
5.4. Изменение температуры и времени приготовления во время прохождения программы.....	15
5.5. Прерывание программы.....	15
5.6. Возврат к заводским настройкам.....	15
5.7. Программы приготовления.....	16
5.8. Краткая таблица программ приготовления.....	38
6. Чистка и уход за прибором.....	42
7. Транспортирование и хранение.....	42
8. Реализация.....	42
9. Требования по утилизации.....	43

10. Общие указания по безопасности при работе с электрической бытовой техникой.....	43
11. Меры предосторожности при использовании мультиварки.....	44
12. Если у вас возникла проблема.....	45
13. Комплектация.....	47
14. Технические характеристики.....	47
15. Информация о сертификации.....	47
16. Гарантийные обязательства.....	48

1. ОБЩАЯ ИНФОРМАЦИЯ

Настоящее руководство по эксплуатации предназначено для ознакомления с техническими данными, устройством, правилами эксплуатации и хранения мультиварки бытовой электрической, модель POLARIS PMC 0526 IQ Home (далее по тексту – мультиварка, прибор).

2. СФЕРА ИСПОЛЬЗОВАНИЯ

- Прибор предназначен для бытового и аналогичного применения при температуре и влажности жилого помещения в соответствии с данным Руководством:
 - в местах общественного питания сотрудников магазинов, офисов фермерских хозяйств и других подразделений;
 - в фермерских хозяйствах;
 - потребителями гостиниц, отелей и других мест, предназначенных для проживания;
 - в местах, предназначенных для ночлега и завтрака.
- Прибор не предназначен для промышленного и коммерческого использования, а также для обработки непищевых продуктов.
- Производитель не несет ответственности за ущерб, возникший в результате неправильного или непредусмотренного настоящим Руководством использования.

3. ОПИСАНИЕ ПРИБОРА

Мультиварка PMC 0526 IQ Home - это современный многофункциональный прибор нового поколения для приготовления пищи. Сочетая в себе функции плиты, духового шкафа, пароварки, мультиварка поможет Вам экономить место на кухне. С мультиваркой вы сможете легко и быстро приготовить свои любимые блюда. Мультиварка имеет 20 автоматических программ и настраиваемый девятиэтапный режим «Мой рецепт PLUS».

Функция «Мой рецепт Plus» создана специально для творческих людей. Благодаря возможности самостоятельно устанавливать температуру и время приготовления, данная функция даст Вам поистине безграничные возможности для приготовления разнообразных блюд, от самых простых до кулинарных шедевров.

Вы быстро оцените преимущество функций дистанционного управления, отложенного старта и автоподогрева блюд, которые позволят Вам приготовить блюдо к определенному времени и сохранить его теплым после приготовления.

В мультиварке PMC 0526 IQ Home реализована уникальная возможность дистанционного управления прибором, что поднимает домашнюю кулинарию на новый уровень.

Для работы с WiFi Вам необходимо скачать мобильное приложение «POLARIS: IQ home».

3.1. Устройство прибора



Аксессуары



плоская ложка



столовая ложка для супа



мерный стакан

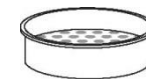

контейнер-пароварка

3.2. Панель управления

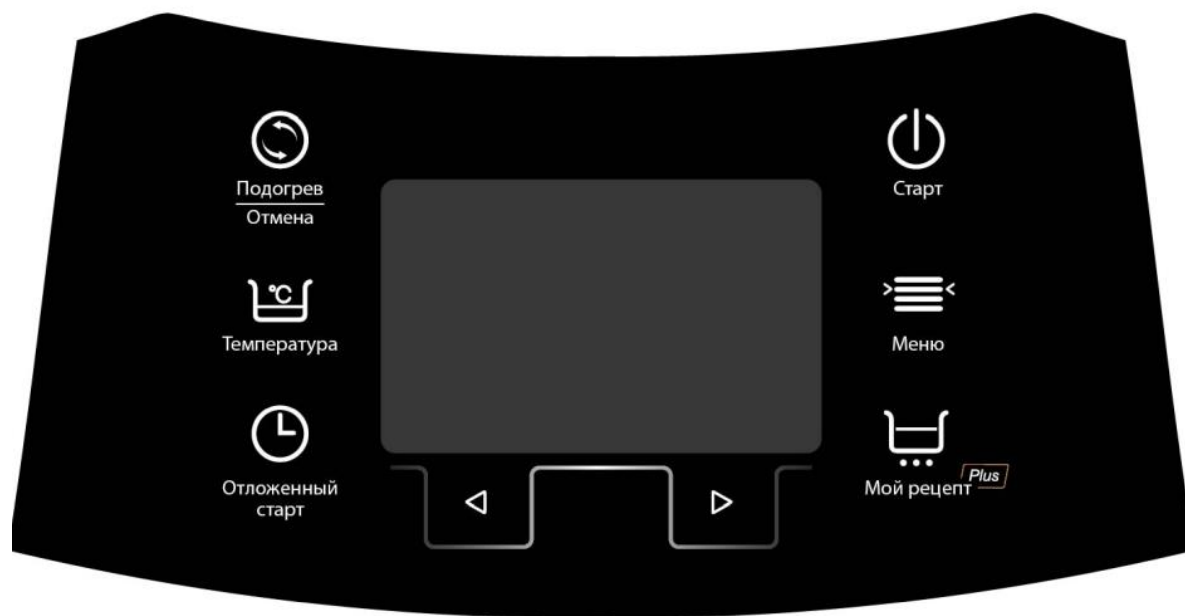

“СТАРТ”

- Прикосновение к данному сенсору и его удержание в течение 2 секунд активирует предварительно выбранную при помощи сенсоров “МЕНЮ” либо “МОЙ РЕЦЕПТ PLUS” программу приготовления.
- Прикосновение к сенсору “СТАРТ” во время приготовления блюда отключает и включает автоматический переход в режим ПОДОГРЕВ после окончания работы основной программы, при этом соответственно гаснет либо загорается световой индикатор сенсора “Подогрев/Отмена”.

“ПОДОГРЕВ/ОТМЕНА”

- При помощи данного сенсора можно прервать любую выполняющуюся программу до ее завершения, удержав сенсор в течение 2 секунд. После этого прибор перейдет в режим ожидания.
- Если прибор находится в режиме ожидания (программы не запущены), нажатие и удержание в течение 2 секунд кнопки “ПОДОГРЕВ/ОТМЕНА” запускает режим ПОДОГРЕВ с прямым отсчетом времени.
- В режиме выбора программ приготовления прикосновение к данному сенсору сбрасывает настройки и переводит прибор в режим ожидания.

“МЕНЮ”

- Данный сенсор служит для выбора одной из 20-ти автоматических программ приготовления.
- Каждое последующее касание переключает программы в списке меню вперед на одну, при этом название выбранной программы мигает.

“ОТЛОЖЕННЫЙ СТАРТ”

- Функция «Отложенный старт» позволяет приготовить пищу к необходимому времени, задав интервал времени до окончания программы. Однако, пожалуйста, не откладывайте старт на длительное время, если в ингредиентах блюда есть скоропортящиеся продукты.
- Функция «Отложенный старт» доступна для всех программ. Выберите программу приготовления при помощи кнопки “МЕНЮ”, установите параметры программы, затем нажмите “ОТЛОЖЕННЫЙ СТАРТ”, на дисплее загорится индикатор «Отложенный старт». С помощью сенсоров “◀” и “▶” выберите время, через которое блюдо должно быть готово.
- Нажмите кнопку “СТАРТ”, мультиварка начнет отсчет времени до окончания программы.

“ТЕМПЕРАТУРА”

- Прикосновение к этому сенсору в режиме выбора и настройки программы позволяет перейти от настройки времени приготовления к настройке температуры (если настройка температуры предусмотрена выбранной программой) а также – перейти к выбору этапа в программе “Хлеб”.

БЛОКИРОВКА СЕНСОРОВ ОТ СЛУЧАЙНОГО СРАБАТЫВАНИЯ (ЗАЩИТА ОТ ДЕТЕЙ)

- Длительное (более 2 секунд) удержание сенсора “ТЕМПЕРАТУРА / ВРЕМЯ” включает/отключает блокировку сенсорной панели от случайного нажатия. При включенной блокировке на дисплее мультиварки отображаются символы **Ch-L**, в приложении «POLARIS: IQ home» кнопка «Защита от детей» выделена темным фоном и при случайном касании сенсоров на мобильное устройство поступает уведомление о срабатывании защиты от случайного касания. При включенной блокировке прибор при касании сенсоров выдает удлинённый звуковой сигнал.
Из приложения включить/отключить блокировку кнопок возможно кнопкой «Защита от детей».

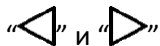

- Данные сенсоры служат для установки времени приготовления в автоматических программах и программе «Мой Рецепт Plus», а также для выбора номера этапа в программах “Хлеб” и “ Мой Рецепт Plus ”.
- Прикосновение к одному из этих сенсоров и его удержание в течение 2 секунд при прохождении программы «Мой Рецепт Plus» позволяет перейти к изменению времени и температуры в процессе приготовления блюда, если изменение указанных параметров предусмотрено выполняемой программой.
- Одновременное нажатие этих сенсоров изменяет режим работы WiFi модуля (см. п. 4.1).

“МОЙ РЕЦЕПТ PLUS”



- Сенсор для активации универсальной программы с ручной установкой температуры и времени для приготовления любых блюд.
- Индикация режима управления через WiFi.

3.3. Дисплей



4. ПОДГОТОВКА К РАБОТЕ

1. Откройте упаковку, аккуратно извлеките прибор, удалите все упаковочные и рекламные материалы.
Не позволяйте детям играть с упаковочными материалами, храните их в недоступном для детей месте.
2. Извлеките все аксессуары и руководство по эксплуатации.
3. Проверьте комплект поставки (см. раздел Комплектация)
4. Снимите все рекламные наклейки. Протрите корпус прибора влажной губкой.
5. Промойте чашу тёплой мыльной водой без использования агрессивных и абразивных моющих средств. Тщательно просушите.

4.1. Дистанционное управление прибором через WiFi



Установите бесплатное мобильное приложение «POLARIS: IQ home» на Ваш телефон

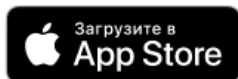

Используя приложение, Вы можете управлять мультиваркой из любой точки мира через интернет: запускать любые режимы, устанавливать таймер отложенного старта, создавать и сохранять собственные рецепты в режиме приложения «Мой рецепт Plus» длиной вплоть до 9 шагов или воспользоваться любым из почти 1000 рецептов из базы приложения: просто выбирайте понравившиеся рецепты в приложении на Вашем смартфоне, отправляйте их в мультиварку, загружайте продукты в чашу, и прибор под руководством приложения приготовит блюдо по программе, заданной рецептом.

Важно!

Всегда загружайте обновление прошивки мультиварки, если приложение предлагает Вам это сделать.

Настройка подключения мультиварки к сети WiFi

- Включите мультиварку в сеть
- Подключите телефон к Вашей домашней сети WiFi
- Откройте приложение Polaris IQ Home.

Для телефонов с операционной системой Android

Конфигурация нового устройства в приложении: используйте подсказки на экране приложения.



- Экран «Дом»: нажмите кнопку «Добавить устройство».
- В списке «Все устройства» выберите мультиварку РМС 0526
- Нажмите кнопку «Открыть настройки Wi-Fi»
- Подключите телефон к сети РМС-0526, предложенной приложением.
- Вернитесь в приложение, нажав стрелку <.
- На следующем экране проведите сопряжение с Устройством:

1. Нажмите и удерживайте на корпусе прибора сенсоры «◀» и «▶» до однократного звукового сигнала.





2. Затем в приложении нажмите кнопку «Продолжить»

- Выберите из списка или наберите название и укажите пароль WiFi сети, на которую вы хотите настроить устройство, и нажмите «Подключить»
- Подождите, пока процедура конфигурации завершится и телефон вернется в исходную сеть.
- В приложении нажмите кнопку «Продолжить»

Сопряжение ранее сконфигурированного устройства



- Экран «Дом»: нажмите кнопку «Добавить устройство».
- В списке «В сети» выберите мультитарку (PMС 0526) (Если устройства нет в сети - убедитесь, что у Вас подключена WiFi сеть, на которую сконфигурировано устройство)
- На следующем экране вас попросят провести сопряжение с Устройством:
- Зажмите и удерживайте сенсоры «» и «» до звукового сигнала.
- Затем в приложении нажмите кнопку «Продолжить»

Переконфигурация устройства на другую WiFi сеть (режим диагностики)

- Нажмите и удерживайте сенсоры «» и «» , до двух коротких звуковых сигналов.
- Экран «Дом»: нажмите кнопку «Добавить устройство».
- В списке «Все устройства» выберите мультитарку РМС 0526.
- Нажмите кнопку «Открыть настройки», чтобы открыть настройки Wifi на телефоне
- Подключите телефон к сети РМС 0526
- Вернитесь в приложение
- На следующем экране Вас попросят провести сопряжение с Устройством:
 1. Нажмите и удерживайте сенсоры «» и «» до звукового сигнала.
 2. Затем в приложении нажмите кнопку «Продолжить»
- В открывшемся экране выберите желаемое действие: «Оставить конфигурацию и продолжить» - в таком случае устройство останется сконфигурировано на текущую сеть WiFi, но Ваш телефон сможет управлять им через сеть интернет, либо «Переконфигурировать устройство» - в таком случае Вам будет предложено переконфигурировать устройство на новую сеть WiFi.
 - Если Вы выбрали «переконфигурировать устройство»: укажите название и пароль WiFi сети, на которую вы хотите настроить устройство, и нажмите «Подключить».
- Подождите, пока процедура конфигурации завершится.

Для телефонов с операционной системой IOS

Конфигурация нового устройства



- Экран «Дом»: нажмите кнопку «Добавить устройство».
- В списке «Все устройства» выберите мультитарку РМС 0526
- Нажмите «Продолжить»
- В приложении появится запрос на подключение к сети WiFi “РМС 0526”, нажмите «Подключить»
- На следующем экране вас попросят провести сопряжение с Устройством:
 1. Нажмите и удерживайте сенсоры «» и «» до однократного звукового сигнала.

2. Затем в приложении нажмите кнопку «Продолжить»



- Появится экран с доступными сетями WiFi. Выберите нужную сеть и введите пароль WiFi сети, на которую вы хотите настроить устройство, и нажмите «далее»
- Подождите, пока процедура конфигурации завершится.
- Нажмите «Продолжить»

Сопряжение ранее сконфигурированного устройства

- Экран «Дом»: нажмите кнопку «Добавить устройство».
- В списке «Рядом с Вами» выберите мультитарку PMC 0526 (Если устройства нет в списке - убедитесь, что мобильное устройство подключено к WiFi сети, на которую сконфигурировано устройство).
- На следующем экране Вас попросят провести сопряжение с Устройством:

1. Нажмите и удерживайте сенсоры «» и «» до звукового сигнала.
2. Затем в приложении нажмите кнопку «Продолжить»

Переконфигурация устройства на другую WiFi сеть (режим диагностики)

- Нажмите и удерживайте сенсоры «» и «» до двух коротких звуковых сигналов.
- Экран «Дом» нажмите кнопку «Добавить устройство».
- В списке «Все устройства» выберите мультитарку PMC 0526.

Нажмите «Продолжить»

- В приложении появится запрос на подключение к сети WiFi “ PMC 0526”, нажмите «Подключить»
- На следующем экране вас попросят провести сопряжение с Устройством:
 1. Индикатор Wi-Fi начнет быстро мигать.
 2. Затем в приложении нажмите кнопку «Продолжить»
- В открывшемся экране выберите желаемое действие: «Завершить настройку» - в таком случае устройство останется сконфигурировано на текущую сеть WiFi, но Ваш телефон сможет управлять им через сеть интернет, либо «Перенастроить» - в таком случае Вам будет предложено переконфигурировать устройство на новую сеть WiFi.
 - Если Вы выбрали «Перенастроить»: укажите название и пароль WiFi сети, на которую вы хотите настроить мультитарку, и нажмите «Подключить».
- Подождите, пока процедура конфигурации завершится.

Возврат устройства к заводским настройкам wifi

Нажмите и удерживайте сенсоры «» и «» до трех звуковых сигналов – устройство возвращено к заводским настройкам WiFi.

Некоторые функции доступные в приложении Polaris IQ Home:

- 1) Описание функции контроля прав над прибором и передачи управления прибором другим лицам. Данные функции одинаковы для абсолютно всех приборов линейки IQHome.
 - Передача управления. Необходимо пройти в меню «Контроль прав», нажать на значок поделиться в правом верхнем углу (после этого на экране появится QR код Вашего прибора) и выбрать далее один из двух вариантов:
 - 1) отправить ссылку на устройство через мессенджер или почту – для этого на открывшемся экране с QR-кодом нажать в правом верхнем углу значок поделиться и выбрать способ, которым отправить ссылку (wahtsapp, sms, email и т.п.);
 - 2) на втором телефоне нажать на главном экране кнопку «Добавить устройство», в открывшемся окне нажать на кнопку сканера в правом верхнем углу и просканировать камерой телефона QR-код на экране первого телефона;
 - Администрирование прав. К одному прибору может подключиться и управлять им неограниченное количество пользователей. Для администрирования их прав, нужно зайти в настройки прибора и, далее, в меню «Контроль прав». Переключить триггер «Включить контроль доступа» - таким образом текущий пользователь становится администратором этого прибора и может назначить всем другим подключенным пользователям различный уровень доступа: 1) администрирование - полное управление устройством + возможность определения прав других пользователей; 2) управление – полное управление устройством без возможности определения прав других пользователей; 3) просмотр – просмотр текущего состояния прибора без возможности управления. До тех пор, пока триггер «Включить контроль доступа» включен, все новые пользователи, которые тем или иным способом будут подключаться к прибору, будут получать права только на просмотр. Для получения прав на управление прибором им нужно будет обратиться к администратору прибора. Выключить триггер может только пользователь с правами администратора. Если выключить этот триггер, то все подключенные и вновь подключающиеся пользователи получают полные права на управление прибором.
- 2) Из приложения доступна база из более, чем 800 автоматических рецептов, содержащих подробное описание каждого шага приготовления блюда. Необходимо обратить внимание, что часть шагов в рецептах автоматическая, а часть – требует участия пользователя (например, доложить необходимые продукты в чашу) и для их запуска нужно будет нажать соответствующую кнопку в приложении.
- 3) Персональные рецепты пользователя. Пользователь может сохранить свой персональный рецепт, состоящий из нескольких шагов режима «Мой рецепт PLUS». Для этого включите в приложении режим «Мой рецепт Plus» и нажмите кнопку «Добавить шаг» и задайте необходимую температуру и время шага. Нажимайте кнопку «Добавить шаг» для добавления каждого последующего шага. По окончании создания последовательности нажмите кнопку «Сохранить» и задайте имя Вашего рецепта. Созданные таким образом рецепты будут храниться в приложении в меню «Персональные». Вы можете поделиться этим рецептом с любым другим пользователем мультиварки линейки IQHome любым удобным способом (почта, мессенджер, sms, социальные сети и т.д.). Для этого зажмите кнопку выбранного персонального рецепта и перетяните ее на появившийся значок «поделиться».

Более подробную информацию по управлению мультиваркой с помощью WiFi Вы можете найти в приложении Polaris IQ Home.

5. ЭКСПЛУАТАЦИЯ ПРИБОРА ПРИ УПРАВЛЕНИИ КНОПКАМИ.



Перед началом эксплуатации прибора внимательно прочитайте Руководство и следуйте его указаниям.
При первоначальном включении прибора возможно появление дыма, связанного с обгоранием остатков масла, используемого при производстве.
Внимание! Настройка и индикация текущего времени не предусмотрена.

5.1. Порядок работы

Чтобы устранить посторонние запахи, перед первым использованием рекомендуется прокипятить воду в мультиварке в температурном режиме («Варка на пару») в течение 30 минут при заполнении чаши на одну треть. После окончания обработки отключите прибор от сети, дайте прибору остыть с открытой крышкой, слейте воду из чаши, протрите прибор насухо и оставьте его сушиться с открытой крышкой. Снимите внутреннюю съемную крышку. Протрите уплотнительное кольцо съемной крышки с двух сторон салфеткой, смоченной растительным маслом, а затем – салфеткой, смоченной лимонным соком. **Внимание: уплотнительное кольцо с крышки не снимается.**

Рабочие режимы «СТАРТ» и «ПОДОГРЕВ/ОТМЕНА» активируются с помощью длительного 2-х секундного удержания сенсора.

При работе прибора возможно возникновение «щелчков», связанных с работой реле. Наличие данного эффекта является нормальной работой прибора и не свидетельствует о его неисправности.

1. Откройте крышку прибора, нажав на кнопку

- Придерживайте крышку при открывании.
- Убедитесь, что внутренние и внешние части прибора освобождены от упаковки и не имеют загрязнений.

Извлеките чашу из мультиварки.

Внимание: Используйте только оригинальную чашу данной модели, не имеющую вмятин и деформаций, не заменяйте ее чашей от другой мультиварки либо другой емкостью. Это может послужить причиной неисправности прибора.

- Убедитесь, что между чашей и нагревательной поверхностью нет посторонних предметов или жидкости.

2. Поместите необходимые продукты в чашу

- Следуйте рецепту приготовления блюда и указаниям в описании программ приготовления.

Внимание!

В программах «Жарка», «Жарка в масле» и «Су-вид» помещайте продукты в чашу только после ее предварительного прогрева до рабочей температуры. Прогрев осуществляется без продукта, с закрытой крышкой.

Мультиварка подает звуковой сигнал, когда рабочая температура достигнута, после сигнала начинается обратный отсчет времени приготовления и можно закладывать продукты.

- Следите, чтобы чаша была правильно установлена на нагревательном элементе.
- Слегка поворачивайте внутреннюю чашу в мультиварке из стороны в сторону, пока она не установится в нужном положении на нагревательной поверхности.

4. Крышка мультиварки может оставаться открытой или закрытой в зависимости от программы приготовления и рекомендаций рецепта

- Следуйте рекомендациям по положению крышки, указанным в описании каждой программы.

Внимание!

При неправильном положении крышки результат может не отвечать требованиям.

- Не подключайте прибор к розетке, если не выполнены вышеуказанные рекомендации.
- Загорится подсветка дисплея, индикатор сенсора «СТАРТ» будет мигать.

Внимание!

5. Включите мультиварку в сеть

Параметры сети должны соответствовать техническим характеристикам прибора (см. п.10 «Технические характеристики»)

6. Выберите программу приготовления касанием сенсора “МЕНЮ”
 - Каждое касание сенсора “МЕНЮ” переключает программу приготовления вперед на одну.
 - На дисплее отображаются названия программ приготовления.
 - Название выбранной программы и таймер, показывающий время ее выполнения по умолчанию, будут мигать.
 - Температура приготовления по умолчанию отображается только для тех программ, где можно изменить ее значение.
7. Установите время приготовления согласно рецепту блюда
 - Касанием сенсоров “◀” и “▶” установите время приготовления, если оно отличается от значения, установленного по умолчанию.
 - Название выбранной программы и таймер мигают при установке.
 - Диапазон изменения времени - согласно программе приготовления.
 - Шаг изменения времени переменный.
 - Максимальное время работы в многоступенчатой программе «Мой Рецепт Plus» - 9 часов 55 минут.
8. Установите температуру приготовления согласно рецепту блюда.
Изменение температуры доступно только для программ «Жарка», «Жарка в масле» и «Мой Рецепт Plus».
 - Коснитесь сенсора “ТЕМПЕРАТУРА”, чтобы от установки времени перейти к установке температуры.
 - На дисплее загорится и будет мигать значение температуры приготовления блюда по умолчанию, а также название выбранной программы.
 - Касанием сенсора “ТЕМПЕРАТУРА” установите температуру приготовления. При каждом касании сенсора температура изменяется на один шаг в сторону увеличения, минимальное значение диапазона доступно после достижения максимального значения.
 - Диапазон изменения температуры - согласно программе приготовления.
 - Диапазон изменения температуры в программе «Жарка» - от 100°C до 160°C, «Мой Рецепт Plus» - от 35°C до 160°C, «Жарка в масле» - от 150°C до 170°C.
9. Запустите программу приготовления
 - Коснитесь и удерживайте в течение 2 секунд сенсор “СТАРТ”.
 - Мультиварка издаст звуковой сигнал

Внимание!

Если вы не нажмете сенсор “СТАРТ” в течение 30 секунд после установки параметров приготовления - настройки сбросятся, и мультиварка перейдет в режим ожидания.

 - После старта на дисплее будет гореть название программы и время приготовления, температура отображается для программ, где доступно ее изменение.
 - Также загорится индикатор сенсора “ПОДОГРЕВ / ОТМЕНА”, это означает, что по окончании работы программы прибор автоматически перейдет в режим ПОДОГРЕВ, если он не был отключен заранее, и если переход в подогрев по окончании предусмотрен программой приготовления (см. п. 4.3.)
 - Для программ «Жарка», «Жарка в масле», «Варка на пару», «Су-вид» обратный отсчет времени начинается после достижения рабочей температуры.

10. Окончание программы

- Температуру (в программе «Мой Рецепт Plus») и длительность приготовления (во всех программах) можно изменить во время прохождения программы (см.п.4.4.)
- По окончании времени работы программы мультиварка издаст звуковой сигнал.
- Прибор перейдет в режим ПОДОГРЕВ, если он не был отключен заранее, и если переход в подогрев по окончании предусмотрен программой приготовления (см. 4.3.)
- В режиме ПОДОГРЕВ на дисплее отобразится заданная температура подогрева (73°C) и начнется прямой отсчет времени, показывающий, сколько времени подогревается блюдо, индикатор сенсора “ПОДОГРЕВ / ОТМЕНА” горит.
- Если прибор находится в режиме ПОДОГРЕВ – отключите режим двухсекундным удержанием сенсора “ПОДОГРЕВ/ОТМЕНА”.
- Отключите прибор от сети.
- Откройте крышку и извлеките чашу с продуктом, соблюдая осторожность – продукт в чаше может быть горячим.
- Прежде чем приступить к чистке прибора, дайте ему остыть.

11. Отключите устройство

5.2. Функция «Отложенный старт»

Функция «Отложенный старт» позволяет приготовить пищу к необходимому времени, задав интервал времени до окончания программы.

- Максимальное время, через которое должна наступить готовность блюда, может составлять 24 часа. Однако, пожалуйста, не откладывайте старт на длительное время, если в ингредиентах блюда есть скоропортящиеся продукты.

- Шаг установки времени отсрочки 10 минут.

Примечание: При управлении мультиваркой через WiFi, используя мобильное приложение «POLARIS: IQ home» шаг установки отложенного старта – 1 минута

- Функция «Отложенный старт» доступна для всех программ.
- В программах «Су-вид», «Жарка», «Жарка в масле», «Варка на пару» обратный отсчет времени включается по достижении рабочей температуры, поэтому окончание приготовления может наступить несколько раньше или позже установленного для «Отложенного старта» времени (в зависимости от заполнения чаши).
- Для активации режима «Отложенный старт»:
- Выберите программу приготовления последовательным касанием сенсора “МЕНЮ”.
- Задайте параметры программы (время и температуру).
- Коснитесь сенсора “ОТЛОЖЕННЫЙ СТАРТ”.
- На дисплее загорится индикация «Отложенный старт».
- С помощью сенсоров “◀” и “▶” установите время, через которое блюдо должно быть готово (на дисплее будет отображаться суммарное время отсрочки и продолжительности приготовления, которое не может быть меньше, чем ранее заданное время приготовления).
- Коснитесь и удерживайте в течение 2 секунд сенсор “СТАРТ”.
- Мультиварка начнет обратный отсчет времени.
- Когда время отсрочки подойдет к концу, индикация «Отложенный старт» погаснет, мультиварка начнет выполнение программы с заданными параметрами.
- Обратный отсчет времени продолжится.

5.3. Отключение / включение автоматического перехода в режим ПОДОГРЕВ

- Вы можете заранее отключить автоматический переход в режим ПОДОГРЕВ по окончании программы.

- Для этого при прохождении программы коснитесь сенсора “СТАРТ”.
- Прибор издаст звуковой сигнал и индикатор сенсора “ПОДОГРЕВ / ОТМЕНА” погаснет.
- Для повторного включения режима ПОДОГРЕВ, снова коснитесь сенсора “СТАРТ”, световой индикатор сенсора “ПОДОГРЕВ / ОТМЕНА” загорится вновь.
- Прибор не переходит автоматически в режим ПОДОГРЕВ в программах с температурой на последнем этапе приготовления менее 73°C.

5.4. Изменение температуры и времени приготовления во время прохождения программы

Вы можете изменить настройки времени и температуры приготовления блюда при прохождении программы “Мой Рецепт Plus”.

Для этого:

- Коснитесь и удерживайте в течение 2 секунд один из сенсоров “◀” или “▶”.
- Таймер на дисплее начнет мигать.
- Измените время приготовления блюда касанием сенсоров “◀” и “▶”.
- Измените температуру касанием сенсора “ТЕМПЕРАТУРА”.
- Для сохранения изменений коснитесь и удерживайте сенсор “СТАРТ”, или программа перейдет в режим выполнения с новыми параметрами самостоятельно через 5 секунд после окончания внесения изменений.
- При изменении параметров необходимо учитывать, что итоговое время приготовления, т.е. прошедшее плюс вновь установленное, не может превышать максимального времени работы, установленного для данной программы.

5.5. Прерывание программы

При необходимости Вы можете прервать прохождение программы в любое время с помощью сенсора “ПОДОГРЕВ / ОТМЕНА”. Коснитесь и удерживайте этот сенсор в течение 2 секунд, прибор подаст звуковой сигнал и перейдет в режим ожидания.

Внимание!

При отключении электропитания прибор запоминает текущие значения времени и температуры. При подаче электричества выполнение программы продолжается.

5.6. Возврат к заводским настройкам

При необходимости возврата к заводским настройкам и обнуления памяти рецептов Мой Рецепт Plus:

- Включите мультиварку в сеть.
- Убедитесь, что мультиварка находится в режиме ожидания (на таймере прочерки, индикатор сенсора “Старт” мигает)
- Одновременно коснитесь сенсоров “◀” и “▶” и удерживайте их до трехкратного звукового сигнала (около 10 секунд).
- После обнуления все настройки сбрасываются, включая память рецептов Мой Рецепт Plus. **Для управления при помощи приложения потребуется новое подключение (см. п. 4.1).**

5.7. Программы приготовления

«Мой Рецепт Plus»

В данной модели мультиварки реализована многоэтапная программа ручной настройки «Мой Рецепт Plus», которая запускается из режима ожидания одноименным сенсором и позволяет устанавливать различную температуру на девяти последовательных этапах приготовления, а также устанавливать длительность каждого этапа при суммарном времени работы до 9 часов 55 минут. Индикация этапа приготовления расположена в правом верхнем углу дисплея.

Для программы «Мой Рецепт Plus» доступна функция отложенного старта (см. п.5.2.)

1. Откройте крышку прибора, нажав на кнопку
 - Убедитесь, что внутренние и внешние части прибора освобождены от упаковки и не имеют загрязнений.
 - Соблюдайте рекомендованное соотношение ингредиентов и последовательность их добавления в чашу.
 - Всегда проверяйте правильность установки чаши.
 - Руководствуясь особенностями задаваемого этапа приготовления (на этапах, где возможно сильное кипение с пенообразованием, либо жарка) крышка должна быть заблаговременно открыта во избежание убегания продукта либо для помешивания и переворачивания ингредиентов.
2. Поместите необходимые ингредиенты, согласно рецептуре, в чашу
3. Установите чашу в мультиварку
4. Закройте крышку или же оставьте открытой
5. Включите прибор
6. Коснитесь сенсора “МОЙ РЕЦЕПТ PLUS” и отпустите сенсор
7. Установите время приготовления блюда на первом этапе.
 - **Внимание!**
При неправильном положении крышки результат может не отвечать требованиям.
 - Загорится подсветка дисплея.
 - Прибор находится в ждущем режиме.
 - На дисплее загорится индикатор первого этапа приготовления «1».
 - Надпись «Мой Рецепт Plus» на дисплее будет светиться на протяжении всего процесса установки параметров приготовления.
 - Загорятся температура и время приготовления по умолчанию, 115°C и 20 минут соответственно. Индикация температуры будет мигать.
 - Касанием сенсоров “◀” и “▶” установите время приготовления на первом этапе.
 - Шаг изменения времени:
 - 1 минута в диапазоне от 5 до 45 минут,
 - 5 минут - от 45 минут до 1, 5 часа,
 - 10 минут - от 1,5 до 3 часов,
 - 20 минут – от 3 часов до 12 часов.
8. Установите температуру приготовления блюда на первом этапе
 - Коснитесь сенсора “ТЕМПЕРАТУРА”.
 - Начнет мигать индикатор температуры приготовления вместе с индикатором времени. Последовательным касанием данного сенсора установите нужное значение температуры.
 - Диапазон температуры может варьироваться от 35°C до 160°C в зависимости от рецепта приготовления блюда.
 - Шаг изменения температуры: 5 °C
 - Максимальное время приготовления при температуре свыше 140°C – 2 часа

9. Перейдите к программированию следующего этапа

- Коснитесь сенсора «Мой Рецепт Plus» снова.
- В верхнем правом углу дисплея загорится индикация второго этапа приготовления «2».
- На дисплее появятся значения времени и температуры приготовления по умолчанию для второго этапа.
- Следуйте приведенному выше алгоритму. Запрограммируйте необходимое количество этапов приготовления.

10. Запустите программу

- Коснитесь и удерживайте сенсор “СТАРТ”.
- Устройство издаст звуковой сигнал.
- Запрограммированные этапы начнут выполняться, начиная с 1.
- Обратный отсчет времени приготовления будет отображаться поэтапно.
- При приготовлении на дисплее будут гореть индикатор программы «Мой Рецепт Plus», номер этапа, время и температура приготовления, а также индикаторы сенсоров “СТАРТ” и “ПОДОГРЕВ / ОТМЕНА”.

11. Окончание программы

- По окончании времени работы мультиварка издаст звуковой сигнал.
- Прибор перейдет в режим ПОДОГРЕВ, если он не был отключен заранее.
- В режиме ПОДОГРЕВ на дисплее отобразится температура 73°C и начнется прямой отсчет времени, показывающий, сколько времени подогревается блюдо, индикатор сенсора “ПОДОГРЕВ / ОТМЕНА” горит.

12. Отключите устройство

«Выпечка»

Программа «Выпечка» служит для выпекания коржей, кексов, пирогов, запеканок и приготовления прочих блюд.

Во время приготовления в данной программе **крышка** должна быть **закрыта**.

Для данной программы доступна функция отложенного старта (см. п.5.2.)

1. Откройте крышку прибора, нажав на кнопку

- Убедитесь, что внутренние и внешние части прибора освобождены от упаковки и не имеют загрязнений.

2. Выложите тесто в чашу и разровняйте

- Убедитесь, что между чашей и нагревательной поверхностью нет посторонних предметов или жидкости.

3. Установите чашу в мультиварку

- Соблюдайте рекомендованное соотношение ингредиентов и последовательность их добавления в чашу.

4. Закройте крышку

- *Можете смазать чашу сливочным маслом или маргарином, чтобы выпечку было легче вынимать.*

5. Включите прибор

- Всегда проверяйте правильность установки чаши.

6. Выберите программу «Выпечка» касанием сенсора “МЕНЮ”

Внимание!

При неправильном положении крышки результат может не отвечать требованиям.

- Загорится подсветка дисплея, индикатор сенсора “СТАРТ” будет мигать.
- Надпись «Выпечка» на дисплее и таймер будут мигать.
- На мигающем таймере будет указано время по умолчанию для данной программы приготовления – 1 час.

7. Установите время приготовления в соответствии с рецептурой блюда
 - Диапазон времени может варьироваться от 30 минут до 3 часов 30 минут с шагом 10 минут.
 - Касанием сенсоров “◀” и “▶” установите время приготовления
 - Во время установки времени приготовления таймер и название программы на дисплее мигают.
 - Для начала работы с новыми параметрами коснитесь сенсора “СТАРТ”.
 - Устройство издаст звуковой сигнал.
 - На дисплее загорятся и будут гореть в течение всего времени приготовления название программы и индикатор сенсора “СТАРТ”.
 - Также загорится индикатор сенсора “ПОДОГРЕВ / ОТМЕНА”, это означает, что по окончании работы программы прибор автоматически перейдет в режим ПОДОГРЕВ.
 - Мультиварка начнет приготовление по заданной программе.
 - На дисплее отобразится обратный отсчет времени.
 - По окончании времени работы мультиварка издаст звуковой сигнал.
 - Мультиварка перейдет в режим ПОДОГРЕВ, если он не был отключен заранее (см. п.5.3.).
 - В режиме ПОДОГРЕВ на дисплее отобразится температура 73°C и начнется прямой отсчет времени, показывающий, сколько времени подогревается блюдо, индикатор сенсора “ПОДОГРЕВ / ОТМЕНА” горит.
8. Запустите программу
9. Окончание программы
10. Отключите устройство

«Суп»

Программа «Суп» предназначена для приготовления супов, бульонов и прочих блюд.

Во время приготовления в данной программе рекомендуется держать **крышку закрытой**.

Для данной программы доступна функция отложенного старта (см. п.5.2.)

1. Откройте крышку прибора, нажав на кнопку
 - Убедитесь, что внутренние и внешние части прибора освобождены от упаковки и не имеют загрязнений.
 - Убедитесь, что между чашей и нагревательной поверхностью нет посторонних предметов или жидкости.
2. Поместите необходимые ингредиенты, согласно рецептуре, в чашу
 - Соблюдайте рекомендованное соотношение ингредиентов и последовательность их добавления в чашу.
 - Предварительная обжарка ингредиентов производится на программе «Жарка» в соответствии с рецептом.
 - Всегда проверяйте правильность установки чаши.
3. Установите чашу в мультиварку
4. Закройте крышку
 - **Внимание!**
При неправильном положении крышки результат может не отвечать требованиям.
5. Включите прибор
6. Выберите программу «Суп» касанием сенсора “МЕНЮ”
 - Загорится подсветка дисплея, индикатор сенсора “СТАРТ” будет мигать.
 - Надпись «Суп» на дисплее и таймер будут мигать.
 - На мигающем таймере будет указано время по умолчанию для данной программы приготовления – 1 час.

7. Установите время приготовления в соответствии с рецептурой блюда
 - Диапазон времени может варьироваться от 1 до 4 часов с шагом 10 минут.
 - Касанием сенсоров “◀” и “▶” установите время приготовления
 - Во время установки времени приготовления таймер и название программы на дисплее мигают.
 - Для начала работы с новыми параметрами коснитесь сенсора “СТАРТ”.
 - Устройство издаст звуковой сигнал.
 - На дисплее загорятся и будут гореть в течение всего времени приготовления название программы и индикатор сенсора “СТАРТ”.
 - Также загорится индикатор сенсора “ПОДОГРЕВ / ОТМЕНА”, это означает, что по окончании работы программы прибор автоматически перейдет в режим ПОДОГРЕВ.
 - Мультиварка начнет приготовление по заданной программе.
 - На дисплее отобразится обратный отсчет времени.
8. Запустите программу
9. Окончание программы
 - По окончании времени работы мультиварка издаст звуковой сигнал.
 - Мультиварка перейдет в режим ПОДОГРЕВ, если он не был отключен заранее (см. п.5.3.).
 - В режиме ПОДОГРЕВ на дисплее отобразится температура 73°C и начнется прямой отсчет времени, показывающий, сколько времени подогревается блюдо, индикатор сенсора “ПОДОГРЕВ / ОТМЕНА” горит.
10. Отключите устройство

«Тушение»

Данная программа предназначена для приготовления рагу, мясных и овощных блюд.

Поддерживаемая температура позволяет сохранить полезные свойства продуктов.

Во время приготовления в данной программе рекомендуется держать **крышку закрытой**.

Для данной программы доступна функция отложенного старта (см. п.5.2.)

1. Откройте крышку прибора, нажав на кнопку
 - Убедитесь, что внутренние и внешние части прибора освобождены от упаковки и не имеют загрязнений.
 - Убедитесь, что между чашей и нагревательной поверхностью нет посторонних предметов или жидкости.
2. Поместите необходимые ингредиенты, согласно рецептуре, в чашу
 - Соблюдайте рекомендованное соотношение ингредиентов и последовательность их добавления в чашу.
 - Предварительная обжарка ингредиентов производится на программе «Жарка» в соответствии с рецептом.
 - **Внимание!**
Наличие жидкости в чаше обязательно.
 - Всегда проверяйте правильность установки чаши.
 - **Внимание!**
При неправильном положении крышки результат может не отвечать требованиям.
3. Установите чашу в мультиварку
4. Закройте крышку
5. Включите прибор
 - Загорится подсветка дисплея, индикатор сенсора “СТАРТ” будет мигать.

6. Выберите программу «Тушение» касанием сенсора “МЕНЮ”
 - Надпись «Тушение» на дисплее и таймер будут мигать.
 - На мигающем таймере будет указано время по умолчанию для данной программы приготовления – 2 часа.
7. Установите время приготовления в соответствии с рецептурой блюда
 - Диапазон времени может варьироваться от 30 минут до 8 часов с шагом 30 минут.
 - Касанием сенсоров “◀” и “▶” установите время приготовления
 - Во время установки времени приготовления таймер и название программы на дисплее мигают.
 - Для начала работы с новыми параметрами коснитесь сенсора “СТАРТ”.
 - Устройство издаст звуковой сигнал.
 - На дисплее загорятся и будут гореть в течение всего времени приготовления название программы, и индикатор сенсора “СТАРТ”.
 - Также загорится индикатор сенсора “ПОДОГРЕВ / ОТМЕНА”, это означает, что по окончании работы программы прибор автоматически перейдет в режим ПОДОГРЕВ.
 - Мультиварка начнет приготовление по заданной программе.
 - На дисплее отобразится обратный отсчет времени.
8. Запустите программу
 - По окончании времени работы мультиварка издаст звуковой сигнал.
 - Мультиварка перейдет в режим ПОДОГРЕВ, если он не был отключен заранее (см. п.5.3.).
 - В режиме ПОДОГРЕВ на дисплее отобразится температура 73°C и начнется прямой отсчет времени, показывающий, сколько времени подогревается блюдо, индикатор сенсора “ПОДОГРЕВ / ОТМЕНА” горит.
9. Окончание программы
10. Отключите устройство

«Жарка»

Программа «Жарка» служит для обжаривания продуктов. В зависимости от рецептуры и природы продуктов можно выбирать необходимые временные и температурные режимы.

Во время приготовления в данной программе рекомендуется оставлять **крышку открытой**. Продукты для жарки помещайте в уже разогретую чашу, после звукового сигнала о прогреве и начала обратного отсчета.

Для данной программы доступна функция отложенного старта (см. п.5.2.)

Внимание!

Не оставляйте мультиварку без присмотра в режиме «Жарка».

1. Откройте крышку прибора, нажав на кнопку
 - Убедитесь, что внутренние и внешние части прибора освобождены от упаковки и не имеют загрязнений.
 - Убедитесь, что между чашей и нагревательной поверхностью нет посторонних предметов или жидкости.
2. Налейте в чашу небольшое количество масла, необходимое для обжарки
3. Установите чашу в мультиварку
 - Всегда проверяйте правильность установки чаши.

4. Включите прибор
5. Выберите программу «Жарка» касанием сенсора “МЕНЮ”
 - Загорится подсветка дисплея, индикатор сенсора “СТАРТ” будет мигать.
 - Надпись «Жарка» на дисплее и таймер будут мигать.
 - На мигающем таймере будет указано время по умолчанию для данной программы приготовления – 5 минут.
 - Загорится температура приготовления по умолчанию -160°C.
6. Установите время приготовления в соответствии с рецептурой блюда
 - Диапазон времени может варьироваться от 5 минут до 1 часа с шагом 1 минута.
 - Касанием сенсоров “◀” и “▶” установите время приготовления
 - Во время установки времени приготовления таймер и название программы на дисплее мигают.
7. Установите температуру приготовления в соответствии с рецептурой блюда
 - Диапазон температуры может варьироваться от 100°C до 160°C с шагом 10°C в зависимости от рецепта приготовления блюда.
 - Коснитесь сенсора “ТЕМПЕРАТУРА”, значение температуры на дисплее начнет мигать.
 - Касанием данного сенсора установите температуру приготовления.
 - Во время установки температуры приготовления значение температуры и время прохождения программы на дисплее мигают.
8. Запустите программу
 - Для начала работы с новыми параметрами коснитесь сенсора “СТАРТ”.
 - Устройство издаст звуковой сигнал.
 - На дисплее загорятся и будут гореть в течение всего времени приготовления название программы, индикатор сенсора “СТАРТ” и заданное значение температуры.
 - Также загорится индикатор сенсора “ПОДОГРЕВ / ОТМЕНА”, это означает, что по окончании работы программы прибор автоматически перейдет в режим ПОДОГРЕВ.
 - Мультиварка начнет приготовление по заданной программе.
9. Поместите все ингредиенты в чашу после ее разогрева
 - Мультиварка издаст звуковой сигнал после достижения рабочей температуры.
 - На дисплее отобразится обратный отсчет времени приготовления.
 - В процессе жарки блюдо необходимо помешивать и переворачивать во избежание пригорания и контролировать его готовность. Если готовность продукта наступает ранее окончания заданного времени – отключите программу вручную 2-х секундным удержанием сенсора “ПОДОГРЕВ/ОТМЕНА”.
НЕ закрывайте крышку.
 - **Внимание!**
При неправильном положении крышки результат может не отвечать требованиям.
10. Окончание программы
 - По окончании времени работы мультиварка издаст звуковой сигнал.
 - Мультиварка перейдет в режим ПОДОГРЕВ, если он не был отключен заранее (см. п.5.3.).
 - В режиме ПОДОГРЕВ на дисплее отобразится температура 73°C и начнется прямой отсчет времени, показывающий, сколько времени подогревается блюдо, индикатор сенсора “ПОДОГРЕВ / ОТМЕНА” горит.
11. Отключите устройство

«Запекание»

Программа «Запекание» служит для запекания овощей, мяса, рыбы, приготовления сложных многокомпонентных запеканок и прочих блюд.

Во время приготовления в данной программе рекомендуется держать **крышку закрытой**.

Для данной программы доступна функция отложенного старта (см. п.5.2.)

1. Откройте крышку прибора, нажав на кнопку
 - Убедитесь, что внутренние и внешние части прибора освобождены от упаковки и не имеют загрязнений.
 - Убедитесь, что между чашей и нагревательной поверхностью нет посторонних предметов или жидкости.
2. Поместите необходимые ингредиенты, согласно рецептуре, в чашу
 - Соблюдайте рекомендованное соотношение ингредиентов и последовательность их добавления в чашу.
3. Установите чашу в мультиварку
 - Всегда проверяйте правильность установки чаши.
4. Закройте крышку
5. Включите прибор
6. Выберите программу «Запекание» касанием сенсора «МЕНЮ»
 - **Внимание!**
При неправильном положении крышки результат может не отвечать требованиям
 - Загорится подсветка дисплея, индикатор сенсора «СТАРТ» будет мигать.
 - Надпись «Запекание» на дисплее и таймер будут мигать.
 - На мигающем таймере будет указано время по умолчанию для данной программы приготовления – 30 минут.
7. Установите время приготовления в соответствии с рецептурой блюда
 - Диапазон времени может варьироваться от 10 минут до 2 часов 30 минут с шагом 5 минут.
 - Касанием сенсоров «◀» и «▶» установите время приготовления
 - Во время установки времени приготовления таймер и название программы на дисплее мигают.
 - Для начала работы с новыми параметрами коснитесь сенсора «СТАРТ».
 - Устройство издаст звуковой сигнал.
 - На дисплее загорятся и будут гореть в течение всего времени приготовления название программы и индикатор сенсора «СТАРТ».
 - Также загорится индикатор сенсора «ПОДОГРЕВ / ОТМЕНА», это означает, что по окончании работы программы прибор автоматически перейдет в режим ПОДОГРЕВ.
 - Мультиварка начнет приготовление по заданной программе.
 - На дисплее отобразится обратный отсчет времени.
8. Запустите программу
 - По окончании времени работы мультиварка издаст звуковой сигнал.
 - Мультиварка перейдет в режим ПОДОГРЕВ, если он не был отключен заранее (см. п.5.3.).
 - В режиме ПОДОГРЕВ на дисплее отобразится температура 73°C и начнется прямой отсчет времени, показывающий, сколько времени подогрывается блюдо, индикатор сенсора «ПОДОГРЕВ / ОТМЕНА» горит.
9. Окончание программы
10. Отключите устройство

«Холодец»

Программа предназначена для приготовления холодца.

Во время приготовления в данной программе рекомендуется оставлять **крышку закрытой**.

Для данной программы доступна функция отложенного старта (см. п.5.2.)

1. Откройте крышку прибора, нажав на кнопку
 - Убедитесь, что внутренние и внешние части прибора освобождены от упаковки и не имеют загрязнений.
 - Извлеките чашу из прибора.
 - Убедитесь, что между внутренней чашей и нагревательной поверхностью нет посторонних предметов или жидкости.
 - Соблюдайте рекомендованное соотношение ингредиентов и последовательность их добавления в чашу.
2. Поместите все необходимые ингредиенты, согласно рецептуре, в чашу
3. Установите чашу в мультиварку
4. Закройте крышку
 - Всегда проверяйте правильность установки чаши.
5. Включите прибор
6. Выберите программу «Холодец» касание сенсора “МЕНЮ”
7. Установите время приготовления в соответствии с рецептурой блюда
 - **Внимание!**
При неправильном положении крышки результат может не отвечать требованиям.
 - Загорится подсветка дисплея, индикатор сенсора “СТАРТ” будет мигать.
 - Прибор находится в ждущем режиме.
 - На дисплее загорится и будет мигать надпись «Холодец».
 - На мигающем таймере будет указано время по умолчанию для данной программы приготовления – 6 часов.
 - Также загорится индикатор работы программы.
 - Диапазон времени может варьироваться от 2 до 8 часов в зависимости от рецепта приготовления блюда.
 - Шаг изменения времени 1 час.
 - Касанием сенсоров “◀” и “▶” установите время приготовления
 - Во время установки времени приготовления таймер и название программы на дисплее мигают.
 - Коснитесь сенсора “СТАРТ”.
 - Устройство издаст звуковой сигнал.
 - На дисплее отобразится обратный отсчет времени приготовления.
 - Мультиварка начнет приготовление по заданной программе
 - При приготовлении на дисплее будут гореть название программы «Холодец», индикатор работы, таймер, а также индикатор перехода в режим ПОДОГРЕВ.
 - По окончании времени работы мультиварка издаст звуковой сигнал.
 - Индикатор работы программы погаснет.
 - Прибор перейдет в режим ПОДОГРЕВ, если он не был отключен заранее (см. п.5.3.)
 - В режиме ПОДОГРЕВ на дисплее отобразится температура 73°C и начнется прямой отсчет времени, показывающий, сколько времени подогревается блюдо, индикатор сенсора “ПОДОГРЕВ / ОТМЕНА” горит.
8. Запустите программу
9. Окончание программы
10. Отключите устройство

«Йогурт»

Мультиварка является полноценным заменителем устройства для приготовления йогурта. В программе “Йогурт” поддерживается постоянная температура (+38 - +40°C), необходимая для роста бифидобактерий и получения прекрасного йогурта из закваски и молока

Во время приготовления в данной программе рекомендуется держать **крышку закрытой**.

Для данной программы доступна функция отложенного старта (см. п.5.2.)

1. Откройте крышку прибора, нажав на кнопку
 - Убедитесь, что внутренние и внешние части прибора освобождены от упаковки и не имеют загрязнений.

2. Поместите необходимые ингредиенты согласно рецептуре в стаканчики для приготовления йогурта (входят в комплект), установите их в чашу
3. Установите чашу в мультиварку
4. Закройте крышку
5. Включите прибор
6. Выберите программу «Йогурт» касанием сенсора «МЕНЮ»
7. Установите время приготовления в соответствии с рецептурой блюда
8. Запустите программу
9. Окончание программы
10. Отключите устройство

«Варенье»

Программа предназначена для приготовления варенья. Во время приготовления в данной программе рекомендуется оставлять **крышку открытой** и периодически помешивать продукт, так как возможно пенообразование.

Для данной программы доступна функция отложенного старта (см. п.5.2.)

1. Откройте крышку прибора, нажав на кнопку
 - Убедитесь, что внутренние и внешние части прибора освобождены от упаковки и не имеют загрязнений.
 - Убедитесь, что между чашей и нагревательной поверхностью нет посторонних предметов или жидкости.
 - Соблюдайте рекомендованное соотношение ингредиентов.
 2. Поместите необходимые ингредиенты, согласно рецептуре, в чашу
 - Соблюдайте рекомендованное соотношение ингредиентов.
 3. Установите чашу в мультиварку
 4. НЕ закрывайте крышку
 - Всегда проверяйте правильность установки чаши.
- Внимание!**
Наличие жидкости в чаше обязательно.
- Внимание!**
При неправильном положении крышки результат может не отвечать требованиям.

- Убедитесь, что между чашей и нагревательной поверхностью нет посторонних предметов или жидкости.
 - Соблюдайте рекомендованное соотношение ингредиентов.
 - Всегда проверяйте правильность установки чаши.
- Внимание!**
При неправильном положении крышки результат может не отвечать требованиям.
- Загорится подсветка дисплея, индикатор сенсора «СТАРТ» будет мигать.
 - Надпись «Йогурт» на дисплее и таймер будут мигать.
 - На мигающем таймере будет указано время по умолчанию для данной программы приготовления – 8 часов.
 - Диапазон времени может варьироваться от 4 до 12 часов с шагом 30 минут.
 - Касанием сенсоров «◀» и «▶» установите время приготовления
 - Во время установки времени приготовления таймер и название программы на дисплее мигают.
 - Для начала работы с новыми параметрами коснитесь сенсора «СТАРТ».
 - Устройство издаст звуковой сигнал.
 - На дисплее загорятся и будут гореть в течение всего времени приготовления название программы и индикатор сенсора «СТАРТ».
 - Индикатор сенсора «ПОДОГРЕВ / ОТМЕНА» не горит.
 - На дисплее отобразится обратный отсчёт времени.
 - По окончании времени работы мультиварка издаст звуковой сигнал.
 - После окончания программы «Йогурт» устройство НЕ переходит в автоматический режим ПОДОГРЕВ.

5. Включите прибор
 6. Выберите программу «Варенье» касанием сенсора «МЕНЮ»
 7. Установите время приготовления в соответствии с рецептурой блюда
 8. Запустите программу
 9. Окончание программы
 10. Отключите устройство
- Загорится подсветка дисплея, индикатор сенсора «СТАРТ» будет мигать.
 - Надпись «Варенье» на дисплее и таймер будут мигать.
 - На мигающем таймере будет указано время по умолчанию для данной программы приготовления – 1 час.
 - Диапазон времени может варьироваться от 30 минут до 4 часов с шагом 10 минут.
 - Касанием сенсоров «◀» и «▶» установите время приготовления
 - Во время установки времени приготовления таймер и название программы на дисплее мигают.
 - Для начала работы с новыми параметрами коснитесь сенсора «СТАРТ».
 - Устройство издаст звуковой сигнал.
 - На дисплее загорятся и будут гореть в течение всего времени приготовления название программы и индикатор сенсора «СТАРТ».
 - Также загорится индикатор сенсора «ПОДОГРЕВ / ОТМЕНА», это означает, что по окончании работы программы прибор автоматически перейдет в режим ПОДОГРЕВ.
 - Мультиварка начнет приготовление по заданной программе.
 - На дисплее отобразится обратный отсчет времени.
 - По окончании времени работы мультиварка издаст звуковой сигнал.
 - Мультиварка перейдет в режим ПОДОГРЕВ, если он не был отключен заранее (см. п.5.3.).
 - В режиме ПОДОГРЕВ на дисплее отобразится температура 73°C и начнется прямой отсчет времени, показывающий, сколько времени подогревается блюдо, индикатор сенсора «ПОДОГРЕВ / ОТМЕНА» горит.

«Варка на пару»

Мультиварка RMC 0526IQ Ноте может заменить традиционные пароварки на Вашей кухне. Программа «Варка на пару» позволяет приготовить пищу на пару, сохраняя витамины и полезные свойства продуктов. Специальный контейнер-пароварка поставляется в комплекте с устройством.

Во время приготовления в данной программе рекомендуется держать **крышку закрытой**.

Для данной программы доступна функция отложенного старта (см. п.5.2.)

1. Откройте крышку прибора, нажав на кнопку
 - Убедитесь, что внутренние и внешние части прибора освобождены от упаковки и не имеют загрязнений.
 - Убедитесь, что между чашей и нагревательной поверхностью нет посторонних предметов или жидкости.
2. Налейте воду в чашу. Поместите все необходимые ингредиенты в контейнер-пароварку, согласно рецептуре, поместите контейнер в чашу.
 - Не заполняйте чашу водой более, чем на 1/4 объема.
 - Соблюдайте рекомендованное соотношение ингредиентов.

Внимание!
Наличие воды в чаше обязательно.
3. Установите чашу в мультиварку
4. Закройте крышку
 - Всегда проверяйте правильность установки чаши.

Внимание!
При неправильном положении крышки результат может не отвечать требованиям.

5. Включите прибор
 6. Выберите программу «Варка на пару» касанием сенсора “МЕНЮ”
 7. Установите время приготовления в соответствии с рецептурой блюда
 8. Запустите программу
 9. Окончание программы
 10. Отключите устройство
- Загорится подсветка дисплея, индикатор сенсора “СТАРТ” будет мигать.
 - Надпись «Варка на пару» на дисплее и таймер будут мигать.
 - На мигающем таймере будет указано время по умолчанию для данной программы приготовления – 5 минут.
 - Диапазон времени может варьироваться от 5 минут до 1 часа с шагом 1 минута.
 - Касанием сенсоров “◀” и “▶” установите время приготовления
 - Во время установки времени приготовления таймер и название программы на дисплее мигают.
 - Для начала работы с новыми параметрами коснитесь сенсора “СТАРТ”.
 - Устройство издаст звуковой сигнал.
 - На дисплее загорятся и будут гореть в течение всего времени приготовления название программы и индикатор сенсора “СТАРТ”.
 - Также загорится индикатор сенсора “ПОДОГРЕВ / ОТМЕНА”, это означает, что по окончании работы программы прибор автоматически перейдет в режим ПОДОГРЕВ.
 - Мультиварка начнет приготовление по заданной программе.
 - Обратный отсчет времени начнется по достижении рабочей температуры 100 °С.
 - По окончании времени работы мультиварка издаст звуковой сигнал.
 - Мультиварка перейдет в режим ПОДОГРЕВ, если он не был отключен заранее (см. п.5.3.).
 - В режиме ПОДОГРЕВ на дисплее отобразится температура 73°С и начнется прямой отсчет времени, показывающий, сколько времени подогревается блюдо, индикатор сенсора “ПОДОГРЕВ / ОТМЕНА” горит.

«Молочная каша»

Программа предназначена для приготовления молочных супов и каш.

Во время приготовления в данной программе рекомендуется держать **крышку закрытой**.

Для данной программы доступна функция отложенного старта (см. п.5.2.)

1. Откройте крышку прибора, нажав на кнопку
 - Убедитесь, что внутренние и внешние части прибора освобождены от упаковки и не имеют загрязнений.
 - Убедитесь, что между чашей и нагревательной поверхностью нет посторонних предметов или жидкости.
2. Поместите необходимые ингредиенты, согласно рецептуре, в чашу
 - Соблюдайте рекомендованное соотношение ингредиентов.
3. Установите чашу в мультиварку
 - Всегда проверяйте правильность установки чаши.
4. Закройте крышку
 - **Внимание!**
При неправильном положении крышки результат может не отвечать требованиям.
5. Включите прибор
 - Загорится подсветка дисплея, индикатор сенсора “СТАРТ” будет мигать.
6. Выберите программу «Молочная каша» касанием сенсора “МЕНЮ”
 - Надпись «Молочная каша» на дисплее и таймер будут мигать.

- 7. Установите время приготовления в соответствии с рецептурой блюда и в зависимости от исходной температуры ингредиентов
 - На мигающем таймере будет указано время по умолчанию для данной программы приготовления – 1 час.
 - Диапазон времени может варьироваться от 10 минут до 1 часа 30 минут с шагом 5 минут.
 - Касанием сенсоров “◀” и “▶” установите время приготовления.
 - Во время установки времени приготовления таймер и название программы на дисплее мигают.
 - При использовании охлажденного молока необходимо увеличить рекомендованное рецептом время.
- 8. Запустите программу
 - Для начала работы с новыми параметрами коснитесь сенсора “СТАРТ”.
 - Устройство издаст звуковой сигнал.
 - На дисплее загорятся и будут гореть в течение всего времени приготовления название программы и индикатор сенсора “СТАРТ”.
 - Также загорится индикатор сенсора “ПОДОГРЕВ / ОТМЕНА”, это означает, что по окончании работы программы прибор автоматически перейдет в режим ПОДОГРЕВ.
 - Мультиварка начнет приготовление по заданной программе.
 - На дисплее отобразится обратный отсчет времени.
 - По окончании времени работы мультиварка издаст звуковой сигнал.
 - Мультиварка перейдет в режим ПОДОГРЕВ, если он не был отключен заранее (см. п.5.3.).
 - В режиме ПОДОГРЕВ на дисплее отобразится температура 73°C и начнется прямой отсчет времени, показывающий, сколько времени подогревается блюдо, индикатор сенсора “ПОДОГРЕВ / ОТМЕНА” горит.
 - ***Совет:** Если по окончании приготовления густота каши для Вас недостаточна – просто запустите программу повторно на 10 минут, каша загустеет.*
 - *Для программы «Молочная каша» не рекомендуется оставлять блюдо в режиме ПОДОГРЕВ более, чем на 15-20 минут после завершения работы основной программы.*
- 9. Окончание программы
- 10. Отключите устройство

«Крупа»

Программа предназначена для приготовления полезных гарниров из круп. Оптимальные температурные параметры и равномерный нагрев чаши позволяют приготовить великолепные рассыпчатые гарниры.

Во время приготовления в данной программе рекомендуется держать **крышку закрытой**.

Для данной программы доступна функция отложенного старта (см. п.5.2.)

1. Откройте крышку прибора, нажав на кнопку
 - Убедитесь, что внутренние и внешние части прибора освобождены от упаковки и не имеют загрязнений.
 - Убедитесь, что между чашей и нагревательной поверхностью нет посторонних предметов или жидкости.
2. Поместите необходимые ингредиенты, согласно рецептуре, в чашу
 - Всегда хорошо промывайте крупу перед варкой.
 - Соблюдайте рекомендованное соотношение крупы и воды в чаше.

Внимание!

3. Установите чашу в мультиварку
4. Закройте крышку
5. Включите прибор
6. Выберите программу «Крупа» касанием сенсора «МЕНЮ»
7. Установите время приготовления в соответствии с рецептурой блюда и в зависимости от исходной температуры ингредиентов
8. Запустите программу

Не мойте крупу в чаше мультиварки, чтобы не повредить ее.

- Всегда проверяйте правильность установки чаши.

Внимание!

При неправильном положении крышки результат может не отвечать требованиям.

- Загорится подсветка дисплея, индикатор сенсора «СТАРТ» будет мигать.
- Надпись «Крупа» на дисплее и таймер будут мигать.
- На мигающем таймере будет указано время по умолчанию для данной программы приготовления – 40 минут
- Диапазон времени может варьироваться от 20 минут до 2 часов с шагом 5 минут.
- Касанием сенсоров «◀» и «▶» установите время приготовления
- Во время установки времени приготовления таймер и название программы на дисплее мигают.
- Для начала работы с новыми параметрами коснитесь сенсора «СТАРТ».
- Устройство издаст звуковой сигнал.
- На дисплее загорятся и будут гореть в течение всего времени приготовления название программы и индикатор сенсора «СТАРТ».
- Также загорится индикатор сенсора «ПОДОГРЕВ / ОТМЕНА», это означает, что по окончании работы программы прибор автоматически перейдет в режим ПОДОГРЕВ.
- Мультиварка начнет приготовление по заданной программе.
- На дисплее отобразится обратный отсчет времени.
- По окончании времени работы мультиварка издаст звуковой сигнал.
- Мультиварка перейдет в режим ПОДОГРЕВ, если он не был отключен заранее (см. п.5.3.).
- В режиме ПОДОГРЕВ на дисплее отобразится температура 73°C и начнется прямой отсчет времени, показывающий, сколько времени подогревается блюдо, индикатор сенсора «ПОДОГРЕВ / ОТМЕНА» горит.
- *Для программы «Крупа» не рекомендуется оставлять блюдо в режиме ПОДОГРЕВ более, чем на 15-20 минут после завершения работы основной программы.*

9. Окончание программы

10. Отключите устройство

«Подогрев»

Программа предназначена для подогрева уже готовых блюд.

Во время приготовления в данной программе рекомендуется держать **крышку закрытой**.

Для данной программы доступна функция отложенного старта (см. п.5.2.)

1. Откройте крышку прибора, нажав на кнопку
 - Убедитесь, что внутренние и внешние части прибора освобождены от упаковки и не имеют загрязнений.
 - Убедитесь, что между чашей и нагревательной поверхностью нет посторонних предметов или жидкости.
2. Поместите готовое блюдо, которое Вы хотите подогреть, в чашу

3. Установите чашу в мультиварку

4. Закройте крышку

5. Включите прибор

6. Выберите программу «Подогрев» касанием сенсора «МЕНЮ»

7. Установите время подогрева готового блюда по желанию

8. Запустите программу

9. Окончание программы

10. Отключите устройство

- Всегда проверяйте правильность установки чаши

Внимание!

Некоторые блюда при разогреве требуют контроля степени разогрева, помешивания и переворачивания, при этом допускается открывание крышки.

При достижении продуктом необходимой степени разогрева до окончания времени программы, отключите программу вручную 2-х секундным удержанием сенсора «ПОДОГРЕВ/ОТМЕНА».

- Загорится подсветка дисплея, индикатор сенсора «СТАРТ» будет мигать.
- Надпись «Подогрев» на дисплее и таймер будут мигать.
- На мигающем таймере будет указано время по умолчанию для данной программы – 20 минут.
- Диапазон времени может варьироваться от 10 минут до 1 часа с шагом 5 минут.
- Касанием сенсоров «◀» и «▶» установите время приготовления
- Во время установки времени приготовления таймер и название программы на дисплее мигают.
- Для начала работы с новыми параметрами коснитесь сенсора «СТАРТ».
- Устройство издаст звуковой сигнал.
- На дисплее загорятся и будут гореть в течение всего времени приготовления название программы и индикатор сенсора «СТАРТ».
- Также загорится индикатор сенсора «ПОДОГРЕВ / ОТМЕНА», это означает, что по окончании работы программы прибор автоматически перейдет в режим ПОДОГРЕВ.
- Мультиварка начнет приготовление по заданной программе.
- На дисплее отобразится обратный отсчет времени.
- По окончании времени работы мультиварка издаст звуковой сигнал.
- Мультиварка перейдет в режим ПОДОГРЕВ, если он не был отключен заранее (см. п.5.3.).
- В режиме ПОДОГРЕВ на дисплее отобразится температура 73°C и начнется прямой отсчет времени, показывающий, сколько времени подогревается блюдо, индикатор сенсора «ПОДОГРЕВ / ОТМЕНА» горит.

«Плов»

Данная программа предназначена для приготовления плова.

Во время приготовления в данной программе рекомендуется **держат крышку закрытой**.

Для данной программы доступна функция отложенного старта (см. п.5.2.)

1. Откройте крышку прибора, нажав на кнопку

- Убедитесь, что внутренние и внешние части прибора освобождены от упаковки и не имеют загрязнений.
- Убедитесь, что между чашей и нагревательной поверхностью нет посторонних предметов или жидкости.
- Соблюдайте рекомендованное соотношение ингредиентов и последовательность их добавления в чашу.

2. Поместите необходимые ингредиенты, согласно рецептуре, в чашу

3. Установите чашу в мультиварку
4. Закройте крышку
5. Включите прибор
6. Выберите программу «Плов» касанием сенсора “МЕНЮ”
7. Установите время приготовления в соответствии с рецептурой блюда и в зависимости от исходной температуры ингредиентов
8. Запустите программу
9. Окончание программы
10. Отключите устройство

- Предварительная обжарка ингредиентов производится на программе «Жарка» в соответствии с рецептом.
- Всегда проверяйте правильность установки чаши.

Внимание!

При неправильном положении крышки результат может не отвечать требованиям.

- Загорится подсветка дисплея, индикатор сенсора “СТАРТ” будет мигать.
- Надпись «Плов» на дисплее и таймер будут мигать.
- На мигающем таймере будет указано время по умолчанию для данной программы приготовления – 1 час.
- Диапазон времени может варьироваться от 20 минут до 2 часов с шагом 5 минут.
- Касанием сенсоров “◀” и “▶” установите время приготовления
- Во время установки времени приготовления таймер и название программы на дисплее мигают.
- Для начала работы с новыми параметрами коснитесь сенсора “СТАРТ”.
- Устройство издаст звуковой сигнал.
- На дисплее загорятся и будут гореть в течение всего времени приготовления название программы и индикатор сенсора “СТАРТ”.
- Также загорится индикатор сенсора “ПОДОГРЕВ / ОТМЕНА”, это означает, что по окончании работы программы прибор автоматически перейдет в режим ПОДОГРЕВ.
- Мультиварка начнет приготовление по заданной программе.
- На дисплее отобразится обратный отсчет времени.
- По окончании времени работы мультиварка издаст звуковой сигнал.
- Мультиварка перейдет в режим ПОДОГРЕВ, если он не был отключен заранее (см. п.5.3.)
- В режиме ПОДОГРЕВ на дисплее отобразится температура 73°C и начнется прямой отсчет времени, показывающий, сколько времени подогревается блюдо, индикатор сенсора “ПОДОГРЕВ / ОТМЕНА” горит.

«Омлет»

Программа «Омлет» предназначена для приготовления нежного, воздушного завтрака.

Во время приготовления в данной программе рекомендуется оставлять **крышку закрытой**.

Для данной программы доступна функция отложенного старта (см. п.5.2.)

1. Откройте крышку прибора, нажав на кнопку
 - Убедитесь, что внутренние и внешние части прибора освобождены от упаковки и не имеют загрязнений.
 - Извлеките чашу из прибора.
 - Убедитесь, что между внутренней чашей и нагревательной поверхностью нет посторонних предметов или жидкости.
2. Поместите необходимые ингредиенты, согласно рецептуре, в чашу
 - Соблюдайте рекомендованное соотношение ингредиентов и последовательность их добавления в чашу.
 - Предварительная обжарка ингредиентов производится на программе «Жарка» в соответствии с рецептом.
3. Установите чашу в мультиварку
 - Всегда проверяйте правильность установки чаши.

Внимание!

При неправильном положении крышки результат может не отвечать требованиям.

5. Включите прибор
 - Загорится подсветка дисплея, индикатор сенсора “СТАРТ” будет мигать.
 - Прибор находится в ждущем режиме.
6. Выберите программу «Омлет» касанием сенсора “МЕНЮ”
 - На дисплее загорится и будет мигать надпись «Омлет».
 - На мигающем таймере будет указано время по умолчанию для данной программы приготовления – 20 минут.
 - Также загорится индикатор работы программы.
7. Установите время приготовления в соответствии с рецептурой блюда
 - Диапазон времени может варьироваться от 10 до 30 минут в зависимости от рецепта приготовления блюда.
 - Шаг изменения времени 5 минут.
 - Касанием сенсоров “◀” и “▶” установите время приготовления
 - Во время установки времени приготовления таймер и название программы на дисплее мигают.
8. Запустите программу
 - Для начала работы с новыми параметрами коснитесь сенсора “СТАРТ”.
 - Устройство издаст звуковой сигнал.
 - На дисплее отобразится обратный отсчет времени приготовления.
 - Мультиварка начнет приготовление по заданной программе.
 - Во время приготовления на дисплее будут гореть название программы «Омлет», индикатор работы, таймер, а также индикатор сенсора “ПОДОГРЕВ / ОТМЕНА”.
9. Окончание программы
 - По окончании времени работы мультиварка издаст звуковой сигнал.
 - Индикатор работы программы погаснет.
 - Прибор перейдет в режим ПОДОГРЕВ, если он не был отключен заранее (см. п.5.3.)
 - В режиме ПОДОГРЕВ на дисплее отображается прямой отсчет времени, показывающий, сколько времени подогрывается блюдо, индикатор сенсора “ПОДОГРЕВ / ОТМЕНА” горит.
10. Отключите устройство
 - Коснитесь сенсора “ПОДОГРЕВ/ОТМЕНА”.

«Томление»

Программа «Томление» имитирует процесс приготовления блюд в русской печи. Блюдо готовится путем очень долгого и медленного тушения при постоянно повышающейся температуре, что позволяет сохранить полезные свойства продуктов и придать им неповторимый вкус.

Во время приготовления в данной программе рекомендуется держать **крышку закрытой**.

Для данной программы доступна функция отложенного старта (см. п.5.2.)

1. Откройте крышку прибора, нажав на кнопку
 - Убедитесь, что внутренние и внешние части прибора освобождены от упаковки и не имеют загрязнений.
 - Убедитесь, что между чашей и нагревательной поверхностью нет посторонних предметов или жидкости.
2. Поместите необходимые ингредиенты, согласно рецептуре, в чашу
 - Соблюдайте рекомендованное соотношение ингредиентов и последовательность их добавления в чашу.
 - Предварительная обжарка ингредиентов производится на программе «Жарка» в соответствии с рецептом.
 - Всегда проверяйте правильность установки чаши.
3. Установите чашу в мультиварку
4. Закройте крышку

Внимание!

При неправильном положении крышки результат может не отвечать требованиям.

5. Включите прибор
 6. Выберите программу «Томление» касанием сенсора «МЕНЮ»
 7. Установите время приготовления в соответствии с рецептурой блюда
 8. Запустите программу
 9. Окончание программы
 10. Отключите устройство
- Загорится подсветка дисплея, индикатор сенсора «СТАРТ» будет мигать.
 - Надпись «Томление» на дисплее и таймер будут мигать.
 - На мигающем таймере будет указано время по умолчанию для данной программы приготовления – 5 часов.
 - Диапазон времени может варьироваться от 1 до 8 часов с шагом 20 минут.
 - Касанием сенсоров «◀» и «▶» установите время приготовления
 - Во время установки времени приготовления таймер и название программы на дисплее мигают.
 - Для начала работы с новыми параметрами коснитесь сенсора «СТАРТ».
 - Устройство издаст звуковой сигнал.
 - На дисплее загорятся и будут гореть в течение всего времени приготовления название программы и индикатор сенсора «СТАРТ».
 - Также загорится индикатор сенсора «ПОДОГРЕВ / ОТМЕНА», это означает, что по окончании работы программы прибор автоматически перейдет в режим ПОДОГРЕВ.
 - Мультиварка начнет приготовление по заданной программе.
 - На дисплее отобразится обратный отсчет времени.
 - По окончании времени работы мультиварка издаст звуковой сигнал.
 - Мультиварка перейдет в режим ПОДОГРЕВ, если он не был отключен заранее (см. п.5.3.)
 - В режиме ПОДОГРЕВ на дисплее отобразится температура 73°C и начнется прямой отсчет времени, показывающий, сколько времени подогревается блюдо, индикатор сенсора «ПОДОГРЕВ / ОТМЕНА» горит.

«Настойка»

Программа «Настойка» служит для приготовления различных настоек на травах и пр.

Во время приготовления в данной программе рекомендуется держать **крышку закрытой**.

Для данной программы доступна функция отложенного старта (см. п.5.2.)

1. Откройте крышку прибора, нажав на кнопку
 2. Поместите необходимые ингредиенты в чашу
 3. Установите чашу в мультиварку
 4. Закройте крышку
 5. Включите прибор
 6. Выберите программу «Настойка» касанием сенсора «МЕНЮ»
- Убедитесь, что внутренние и внешние части прибора освобождены от упаковки и не имеют загрязнений.
 - Убедитесь, что между чашей и нагревательной поверхностью нет посторонних предметов или жидкости.
 - Соблюдайте рекомендованное соотношение ингредиентов и последовательность их добавления в чашу.
 - Всегда проверяйте правильность установки чаши.
- Внимание!**
При неправильном положении крышки результат может не отвечать требованиям.
- Загорится подсветка дисплея, индикатор сенсора «СТАРТ» будет мигать.
 - Надпись «Настойка» на дисплее и таймер будут мигать.
 - На мигающем таймере будет указано время по умолчанию для данной программы приготовления – 12 часов.

7. Установите время приготовления в соответствии с рецептурой блюда
 - Диапазон времени может варьироваться от 6 до 12 часов с шагом 1 час.
 - Касанием сенсоров “◀” и “▶” установите время приготовления
 - Во время установки времени приготовления таймер и название программы на дисплее мигают.
 - Для начала работы с новыми параметрами коснитесь сенсора “СТАРТ”.
 - Устройство издаст звуковой сигнал.
 - На дисплее загорятся и будут гореть в течение всего времени приготовления название программы и индикатор сенсора “СТАРТ”.
 - Индикатор сенсора “ПОДОГРЕВ / ОТМЕНА” не горит.
 - На дисплее отобразится обратный отсчёт времени.
 - По окончании времени работы мультиварка издаст звуковой сигнал.
 - После окончания программы «Настойка» устройство НЕ переходит в автоматический режим ПОДОГРЕВ.
8. Запустите программу
9. Окончание программы
10. Отключите устройство

«Хлеб»

Программа «Хлеб» служит для выпечки хлеба из предварительно замешанного теста.

Программа является двухступенчатой. Первый этап – расстойка теста, происходит при низкой температуре приготовления. Второй этап - выпечка, осуществляется при высокой температуре.

Во время приготовления в данной программе **крышка** должна быть **закрыта**.

Для данной программы доступна функция отложенного старта (см. п.5.2.)

1. Откройте крышку прибора, нажав на кнопку
 - Убедитесь, что внутренние и внешние части прибора освобождены от упаковки и не имеют загрязнений.
 - Убедитесь, что между чашей и нагревательной поверхностью нет посторонних предметов или жидкости.
2. Поместите замешанное согласно рецепту тесто в чашу
3. Установите чашу в мультиварку
4. Закройте крышку
 - Соблюдайте рекомендованное соотношение ингредиентов.
 - Всегда проверяйте правильность установки чаши.
5. Включите прибор
6. Выберите программу «Хлеб» касанием сенсора “МЕНЮ”
 - **Внимание!**
При неправильном положении крышки результат может не отвечать требованиям.
 - Загорится подсветка дисплея, индикатор сенсора “СТАРТ” будет мигать.
 - Надпись «Хлеб» на дисплее и таймер будут мигать.
 - В правом верхнем углу загорится индикатор первого этапа приготовления «1».
 - На мигающем таймере будет указано время по умолчанию для первого этапа- 2 часа.
 - Диапазон времени может варьироваться от 30 минут до 2 часов 30 минут с шагом 5 минут.
7. Установите время расстойки теста согласно рецептуре
 - Касанием сенсоров “◀” и “▶” установите время первого этапа.
 - Во время установки времени таймер и название программы на дисплее мигают.
8. Установите время выпечки хлеба согласно рецептуре
 - Коснитесь сенсора “ТЕМПЕРАТУРА” для того, чтобы перейти к настройке времени второго этапа.
 - Индикатор этапа приготовления в правом верхнем углу начнет мигать.

9. Запустите программу

- Коснитесь сенсора “▶”, и номер этапа приготовления сменится на «2».
- На таймере появится время по умолчанию для второго этапа- 1 час.
- Коснитесь сенсора “ТЕМПЕРАТУРА / ВРЕМЯ” снова.
- Таймер начнет мигать, теперь можно изменить значение температуры.
- Касанием сенсоров “◀” и “▶” установите время второго этапа.
- Диапазон времени может варьироваться от 30 минут до 2 часов с шагом 5 минут.
- Во время установки программы на дисплее мигает.
- Для начала работы с новыми параметрами коснитесь сенсора “СТАРТ”.
- Устройство издаст звуковой сигнал.
- На дисплее загорятся и будут гореть в течение всего времени приготовления название программы, индикатор сенсора “СТАРТ” и индикатор номера этапа приготовления в правом верхнем углу дисплея.
- Индикатор сенсора “ПОДОГРЕВ / ОТМЕНА” не горит.
- На дисплее отобразится обратный отсчет времени первого этапа приготовления.
- По окончании первого этапа, переход на второй этап происходит автоматически.
- По окончании времени работы мультиварка издаст звуковой сигнал.
- После окончания программы «Хлеб» устройство НЕ переходит в автоматический режим ПОДОГРЕВ.

10. Окончание программы

11. Отключите устройство

«Жарка в масле»

Программа «Жарка в масле» служит для быстрого обжаривания продуктов в увеличенном количестве масла. В зависимости от рецептуры и природы продуктов можно выбирать необходимые временные и температурные режимы.

Во время приготовления в данной программе рекомендуется оставлять **крышку открытой**. Продукты для жарки помещайте в уже разогретую чашу.

Для данной программы доступна функция отложенного старта (см. п.5.2.)

Внимание!

Не оставляйте мультиварку без присмотра в режиме «Жарка в масле».

1. Откройте крышку прибора, нажав на кнопку
 - Убедитесь, что внутренние и внешние части прибора освобождены от упаковки и не имеют загрязнений.
 - Убедитесь, что между чашей и нагревательной поверхностью нет посторонних предметов или жидкости.
2. Налейте в чашу масло для жарки
3. Установите чашу в мультиварку
4. Включите прибор
5. Выберите программу «Жарка в масле» касанием сенсора “МЕНЮ”
 - Количество масла не более 0,5 литра.
 - Всегда проверяйте правильность установки чаши.
 - Загорится подсветка дисплея, индикатор сенсора “СТАРТ” будет мигать.
 - Надпись «Жарка в масле» на дисплее и таймер будут мигать.
 - На мигающем таймере будет указано время по умолчанию для данной программы приготовления – 5 минут.
 - Загорится температура приготовления по умолчанию -160°C.

6. Установите время приготовления в соответствии с рецептурой блюда
 - Диапазон времени может варьироваться от 3 до 25 минут с шагом 1 минута.
 - Касанием сенсоров “◀” и “▶” установите время приготовления.
 - Во время установки времени приготовления таймер и название программы на дисплее мигают.
 - Диапазон температуры может варьироваться от 150°C до 170°C с шагом 10°C в зависимости от рецепта приготовления блюда.
 - Коснитесь сенсора “ТЕМПЕРАТУРА / ВРЕМЯ”, значение температуры на дисплее начнет мигать.
 - Касанием сенсоров “◀” и “▶” установите температуру приготовления.
 - Во время установки температуры приготовления значение температуры и название программы на дисплее мигают.
7. Установите температуру приготовления в соответствии с рецептурой блюда
 - Для начала работы с новыми параметрами коснитесь сенсора “СТАРТ”.
 - Устройство издаст звуковой сигнал.
 - На дисплее загорятся и будут гореть в течение всего времени приготовления название программы, индикатор сенсора “СТАРТ” и заданное значение температуры.
 - Индикатор сенсора “ПОДОГРЕВ / ОТМЕНА” не горит.
8. Запустите программу
 - Мультиварка начнет приготовление по заданной программе.
 - Мультиварка издаст звуковой сигнал после достижения рабочей температуры.
 - На дисплее начнется обратный отсчет времени приготовления.
 - В процессе жарки блюдо необходимо помешивать во избежание пригорания и контролировать его готовность.

НЕ закрывайте крышку.

Внимание!

При неправильном положении крышки результат может не отвечать требованиям.
9. Поместите все ингредиенты в чашу после ее разогрева
 - По окончании времени работы мультиварка издаст звуковой сигнал.
 - После окончания программы «Жарка в масле» устройство НЕ переходит в автоматический режим ПОДОГРЕВ.
9. Окончание программы

«Су-вид»

Программа «Су-вид» позволяет сохранить мясным, рыбным и овощным блюдам максимум вкуса.

В зависимости от рецептуры и природы продуктов можно выбирать необходимые временные и температурные режимы.

Продукты помещайте в уже разогретую чашу, после звукового сигнала о прогреве и начала обратного отсчета.

Для данной программы доступна функция отложенного старта (см. п.5.2.)

1. Откройте крышку прибора, нажав на кнопку
 - Убедитесь, что внутренние и внешние части прибора освобождены от упаковки и не имеют загрязнений.
 - Убедитесь, что между чашей и нагревательной поверхностью нет посторонних предметов или жидкости.
2. Поместите продукт в вакуумный пакет
3. Налейте в чашу достаточное количество воды
4. Установите чашу в мультиварку
 - Всегда проверяйте правильность установки чаши.
 - Загорится подсветка дисплея, индикатор сенсора “СТАРТ” будет мигать.
5. Включите прибор

6. Выберите программу «Су-вид» касанием сенсора “МЕНЮ”
 - Надпись «Су-вид» на дисплее и таймер будут мигать.
 - На мигающем таймере будет указано время по умолчанию для данной программы приготовления – 2 часа.
 - Загорится температура приготовления по умолчанию -75°C.
 - Диапазон времени может варьироваться от 30 минут до 12 часов с шагом 5 минут.
 - Касанием сенсоров “◀” и “▶” установите время приготовления
 - Во время установки времени приготовления таймер и название программы на дисплее мигают.
 - Диапазон температуры может варьироваться от 48°C до 85°C с шагом 10°C в зависимости от рецепта приготовления блюда.
 - Коснитесь сенсора “ТЕМПЕРАТУРА”, значение температуры на дисплее начнет мигать.
 - Касанием сенсоров “◀” и “▶” установите температуру приготовления.
 - Во время установки температуры приготовления значение температуры и название программы на дисплее мигают.
7. Установите время приготовления в соответствии с таблицей ниже
8. Установите температуру приготовления в соответствии с таблицей ниже
9. Запустите программу
 - Для начала работы с новыми параметрами коснитесь сенсора “СТАРТ.
 - Устройство издаст звуковой сигнал.
 - На дисплее загорятся и будут гореть в течение всего времени приготовления название программы, индикатор сенсора “СТАРТ” и заданное значение температуры.
 - Индикатор сенсора “ПОДОГРЕВ / ОТМЕНА” не горит.
 - Мультиварка начнет приготовление по заданной программе.
 - Мультиварка издаст звуковой сигнал после достижения рабочей температуры.
 - На дисплее отобразится обратный отсчет времени приготовления.
 - В процессе жарки блюдо необходимо помешивать и переворачивать во избежание пригорания и контролировать его готовность.
10. Поместите все ингредиенты в чашу после ее разогрева

Внимание!
При неправильном положении крышки результат может не отвечать требованиям.

 - По окончании времени работы мультиварка издаст звуковой сигнал.
 - После окончания программы «Су-вид» устройство НЕ переходит в автоматический режим ПОДОГРЕВ.
11. Окончание программы
12. Отключите устройство

НАЗВАНИЕ ПРОДУКТА	ТЕМПЕРАТУРА (С)	ВРЕМЯ ПРИГОТОВЛЕНИЯ
КУРИЦА		
Нежная и сочная куриная грудка	65°C	1-3 часа
Мясо куриного бедра сочное и легко отделяется от кости	75°C	45 мин - 5 часов

ГОВЯДИНА Средняя готовность/ Medium	58°C	1-2 часа
СВИНИНА/ Отбивная Розовое сочное мясо Белое сочное мясо	62°C 70°C	1-3 часа 1-3 часа
РЫБА Нежная рыба	40°C	от 40 мин до 1 часа 10 мин
КАРТОФЕЛЬ, МОРКОВЬ	62°C	1 час 30 минут - 3 часа

«Овсянка»

Специальная программа предназначена для быстрого приготовления здорового и полезного завтрака из овсяной крупы. Благодаря оптимальным температурным режимам каша не подгорит и сохранит все свои полезные свойства.

Во время приготовления в данной программе рекомендуется держать **крышку закрытой**.

Для данной программы доступна функция отложенного старта (см. п.5.2.)

1. Откройте крышку прибора, нажав на кнопку
 - Убедитесь, что внутренние и внешние части прибора освобождены от упаковки и не имеют загрязнений.
 - Убедитесь, что между чашей и нагревательной поверхностью нет посторонних предметов или жидкости.
2. Поместите необходимые ингредиенты, согласно рецептуре, в чашу
 - Соблюдайте рекомендованное соотношение ингредиентов и последовательность их добавления в чашу.
3. Установите чашу в мультиварку
 - Всегда проверяйте правильность установки чаши.
4. Закройте крышку
 - **Внимание!**
При неправильном положении крышки результат может не отвечать требованиям
5. Включите прибор
 - Загорится подсветка дисплея, индикатор сенсора “СТАРТ” будет мигать.
6. Выберите программу «Овсянка» касанием сенсора “МЕНЮ”
 - Надпись «Овсянка» на дисплее и таймер будут мигать.
 - На мигающем таймере будет указано время по умолчанию для данной программы приготовления – 15 минут.

7. Установите время приготовления в соответствии с рецептурой блюда и в зависимости от исходной температуры ингредиентов
8. Запустите программу
 - Диапазон времени может варьироваться от 5 минут до 1 часа с шагом 5 минут.
 - Касанием сенсоров “◀” и “▶” установите время приготовления.
 - Во время установки времени приготовления таймер и название программы на дисплее мигают.
 - Для начала работы с новыми параметрами коснитесь сенсора “СТАРТ”.
 - Устройство издаст звуковой сигнал.
 - На дисплее загорятся и будут гореть в течение всего времени приготовления название программы и индикатор сенсора “СТАРТ”.
 - Также загорится индикатор сенсора “ПОДОГРЕВ / ОТМЕНА”, это означает, что по окончании работы программы прибор автоматически перейдет в режим ПОДОГРЕВ.
 - Мультиварка начнет приготовление по заданной программе.
 - На дисплее отобразится обратный отсчет времени.
 - По окончании времени работы мультиварка издаст звуковой сигнал.
 - Мультиварка перейдет в режим ПОДОГРЕВ, если он не был отключен заранее (см. п.5.3.)
 - В режиме ПОДОГРЕВ на дисплее отобразится температура 73°C и начнется прямой отсчет времени, показывающий, сколько времени подогревается блюдо, индикатор сенсора “ПОДОГРЕВ / ОТМЕНА” горит.
9. Окончание программы
10. Отключите устройство

5.8. Краткая таблица программ приготовления

Программа приготовления	Время и температура приготовления	Возможность использовать функцию «Отложенный старт»	Рекомендации по положению крышки
Мой рецепт Plus	Время по умолчанию: 20 минут Регулировка времени: от 5 минут до 9 часов 55 минут Шаг переменный: <ul style="list-style-type: none"> – 1 минута в диапазоне от 5 до 45 минут, – 5 минут - от 45 минут до 1, 5 часа, – 10 минут - от 1,5 до 3 часов, – 20 минут – от 3 часов до 12 часов. Регулировка температуры: от 35°C до 160°C. Шаг 5°C Максимальное время приготовления при температуре свыше 140°C – 2 часа	Да	Открыта или закрыта, в зависимости от блюда
Выпечка	Время по умолчанию: 1 час Регулировка времени: от 30 минут до 3 часов 30 минут, шаг 10 минут Температура 130°C.	Да	Закрыта

Суп	Время по умолчанию: 1 час Регулировка времени: от 1 до 4 часов, шаг 10 минут Температура 97°C.	Да	Закрыта
Тушение	Время по умолчанию: 2 часа Регулировка времени: от 30 минут до 8 часов, шаг 30 минут. Температура 93°C.	Да	Закрыта
Жарка	Время по умолчанию: 5 минут Регулировка времени: от 5 минут до 1 часа, шаг 1 минута. Температура приготовления: 100-160°C, шаг 10°C.	Да	В момент подогрева закрыта, затем открыта
Запекание	Время по умолчанию: 30 минут Регулировка времени: от 10 минут до 2 часов 30 минут, шаг 5 минут Температура 145°C	Да	Закрыта
Холодец	Время по умолчанию: 6 часов Регулировка времени: от 2 до 8 часов, шаг 1 час Температура 93°C	Да	Закрыта
Йогурт	Время по умолчанию: 8 часов Регулировка времени: от 4 до 12 часов, шаг 30 минут Температура 38-42°C	Нет	Закрыта
Варенье	Время по умолчанию: 1 час Регулировка времени: от 30 минут до 4 часов, шаг 10 минут Температура 102°C	Да	Открыта
Варка на пару	Время по умолчанию: 5 минут Регулировка времени: от 5 минут до 1 часа, шаг 1 минута Температура 115-120°C	Да	Закрыта
Молочная каша	Время по умолчанию: 1 час Регулировка времени: от 10 минут до 1 часа 30 минут, шаг 5 минут. Температура 96°C	Да	Закрыта

Крупа	<p>Время по умолчанию: 40 минут Регулировка времени: от 20 минут до 2 часов, шаг 5 минут Температура 115°C, температура окончания программы 115 °C+ 5 минут</p>	Да	Закрыта
Подогрев	<p>Время по умолчанию: 20 минут Регулировка времени: от 10 минут до 1 часа, шаг 5 минут Температура 115°C</p>	Да	Закрыта
Плов	<p>Время по умолчанию: 1 час Регулировка времени: от 20 минут до 2 часов, шаг 5 минут Температура 120 - 125°C, температура окончания программы 145°C-150°C + 5 минут</p>	Да	Закрыта
Омлет	<p>Время по умолчанию: 20 минут Регулировка времени: от 10 минут до 30 минут, шаг 5 минут Температура 100°C</p>	Да	Закрыта
Томление	<p>Время по умолчанию: 5 часов Регулировка времени: от 1 часа до 8 часов, шаг 20 минут Температура 1 час - 45°C, 2 час - 65°C, 3 час -85 °C, 4 час - 95 °C</p>	Да	Закрыта
Настойка	<p>Время по умолчанию: 12 часов Регулировка времени: от 6 до 12 часов, шаг 1 час Температура 55°C</p>	Нет	Закрыта
Хлеб	<p>Время по умолчанию: 1 этап – 2 часа, 2 этап – 1 час Регулировка времени: 1 этап - от 30 минут до 2 часа 30 минут, 2 этап - от 30 минут до 2 часов, шаг 5 минут Температура: 1 этап -35°C, 2 этап - 160°C</p>	Нет	Закрыта
Жарка в масле	<p>Время по умолчанию: 5 минут Регулировка времени: от 3 до 25 минут, шаг 1 минута Температура 150-170°C, шаг 10°C</p>	Нет	Открыта

Су-вид	Время по умолчанию: 2 часа, температура по умолчанию 75°C Регулировка времени: от 30 минут до 12 часов, шаг 5 минут Температура 48-85°C, шаг 1°C	Нет	Закрыта
Овсянка	Время по умолчанию 15 минут Регулировка времени: от 5 минут до 1 часа, шаг 5 минут Температура 92°C	Да	Закрыта

Температуры настройки автоматических программ указаны для справки, их изменение в процессе приготовления происходит автоматически без участия пользователя.

При этом в разные моменты работы программы (в зависимости от содержимого чаши) температура может отличаться от справочного значения, которое является установочным.

Например: при установленной температуре в 115 °С и наличии в чаше жидкости при замере температура в чаше не превысит значения в 100 °С (точка кипения воды), при этом кипение воды в чаше будет интенсивным. При этом разница между установленным и реальным значениями температуры не является признаком неисправности прибора.

Если программа рассчитана на варку (работа с водой), то при выкипании либо отсутствии воды в чаше программа автоматически сбрасывается, так как температура дна чаши превышает значение порога безопасности для данной программы. Сбрасывание программы без воды является нормальной реакцией системы защиты.

При проведении измерений следует учитывать следующее:

- Точка замера температуры находится в центре дна чаши, установленной в прибор, измерение производится закрепленным датчиком (термопарой) при закрытой крышке прибора.
- Для правильной оценки значения следует производить измерения в течение всего времени прохождения программы с интервалом времени 30 сек. между измерениями.
- На основе полученных значений составляется диаграмма температурно – временной зависимости, выявляется участок, на котором температура циклически изменяется при относительно неизменных максимальных и минимальных значениях (участок термостатирования)
- Справочное значение температуры будет находиться между минимальным и максимальным измеренным значением на участке термостатирования.

При измерениях следует учитывать особенности автоматических программ:

- если программа рассчитана на работу с жидкостью (водой), то при измерениях следует налить в чашу 1 л воды.
- Если программа рассчитана на работу без воды, измерения следует производить с пустой чашей.

При наличии в чаше продукта измеренные значения могут отличаться от справочных из-за наличия в продуктах разного содержания жидкости (воды), кипение которой не позволяет температуре в точке замера подняться выше 100 °С по законам физики.

Для получения значений, близких к реально настроенным, следует использовать жидкость с температурой кипения, превышающей заданное справочное значение (например, растительное масло), с массой, эквивалентной массе продукта.

6. ЧИСТКА И УХОД ЗА ПРИБОРОМ

- По окончании приготовления всегда очищайте мультиварку от остатков пищи и загрязнений.



- Не пользуйтесь щетками с металлической проволокой и растворителем для очистки загрязненных частей мультиварки.
- Если остатки блюда прикипели к внутренней чаше, замочите ее перед мытьем. Протрите внутреннюю чашу после мытья.
- Не опускайте корпус в воду. Для очистки корпуса используйте влажную мягкую губку или ткань.
- Внутренняя крышка мультиварки имеет съемную конструкцию. Для ее снятия необходимо

пальцами надавить на фиксаторы крышки и потянуть крышку на себя, держа ее за фиксаторы и выведя ее из верхнего паза крышки (см. рис.)

После каждого приготовления съемную крышку рекомендуется промывать в нейтральном мыльном растворе, используя губку. Внутреннюю чашу и контейнер-пароварку можно мыть в посудомоечной машине. При мытье в посудомоечной машине следите, чтобы чаша не повредилась о составные части машины. Руководствуйтесь инструкцией к посудомоечной машине и описанием применяемых моющих средств во избежание повреждения чаши, изготовленной из алюминия с покрытием.

- Не наливайте в чашу уксус, это может ее повредить.
- Спустя некоторое время чаша может поменять цвет из-за того, что контактирует с водой и моющими средствами. Это нормальное явление, и мультиварка может без опасений эксплуатироваться дальше.
- Для очистки НЕ используйте абразивные вещества.
- Клапан-пароотделитель имеет съемную конструкцию, регулярно промывайте его водой во избежание засорения (см. рис.)
- После каждого приготовления необходимо снять и опустошить конденсатоприемник, расположенный на задней стенке прибора. Промойте, просушите его и установите на место.

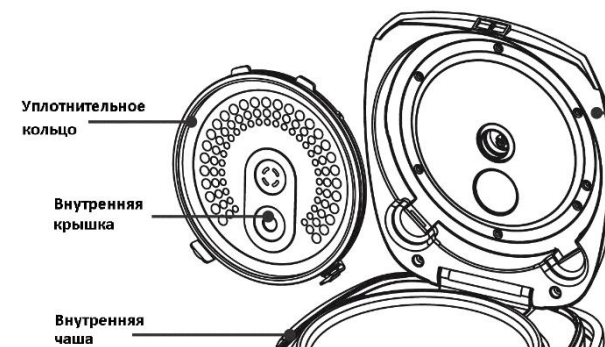

7. ТРАНСПОРТИРОВАНИЕ И ХРАНЕНИЕ

- Транспортирование приборов проводят всеми видами транспорта в соответствии с правилами перевозки грузов, действующими на транспорте конкретного вида.
- При перевозке прибора используйте оригинальную заводскую упаковку.
- Транспортирование приборов должно исключать возможность непосредственного воздействия на них атмосферных осадков и агрессивных сред.
- Приборы хранятся в закрытом сухом и чистом помещении при температуре окружающего воздуха не выше плюс 40°C с относительной влажностью не выше 70% и отсутствии в окружающей среде кислотных и других паров, отрицательно влияющих на материалы приборов.

8. РЕАЛИЗАЦИЯ

- Правила реализации не установлены

9. ТРЕБОВАНИЯ ПО УТИЛИЗАЦИИ

Отходы, образующиеся при утилизации изделий, подлежат обязательному сбору с последующей утилизацией в установленном порядке и в соответствии с действующими требованиями и нормами отраслевой нормативной документации, в том числе в соответствии с СанПиН 2.1.7.1322-03 «Гигиенические требования к размещению и обезвреживанию отходов производства и потребления.»



Внимание! После окончания срока службы не выбрасывайте прибор вместе с бытовыми отходами. Передайте его в специализированный пункт дальнейшей утилизации. Этим Вы поможете защитить окружающую среду.



Во избежание риска пожара, поражения электрическим током или получения травмы при использовании вашего прибора, а также его поло соблюдайте основные меры предосторожности при работе с данным прибором, а также общие указания по безопасности при работе с бытовой техникой.

10. ОБЩИЕ УКАЗАНИЯ ПО БЕЗОПАСНОСТИ ПРИ РАБОТЕ С ЭЛЕКТРОПРИБОРАМИ

- Эксплуатация прибора должна производиться в соответствии с «Правилами технической эксплуатации электроустановок потребителей».
- Прибор предназначен исключительно для использования в быту.
- Прибор должен быть использован только по назначению.
- Данный прибор не предназначен для использования людьми (включая детей), у которых есть физические, нервные или психические отклонения, или недостаток опыта и знаний, за исключением случаев, когда за такими лицами осуществляется надзор или проводится их инструктирование относительно использования данного прибора лицом, отвечающим за их безопасность. Необходимо осуществлять надзор за детьми с целью недопущения их игр с прибором.
- Перед вводом в эксплуатацию этого прибора тщательно прочитайте настоящее руководство по эксплуатации.
- Каждый раз перед включением прибора осмотрите его. При наличии повреждений прибора и сетевого шнура ни в коем случае не включайте прибор в розетку.
- Прибор и сетевой шнур должны храниться так, чтобы они не попадали под воздействие жары, прямых солнечных лучей и влаги.
Внимание! Не используйте прибор вблизи ванн, раковин или других емкостей, заполненных водой.
- Ни в коем случае не погружайте прибор в воду или другие жидкости. Не прикасайтесь к прибору влажными руками. При намокании прибора сразу отключите его от сети.
- В случае падения прибора в воду немедленно отключите его от сети. При этом ни в коем случае не опускайте руки в воду. Перед повторным использованием прибор должен быть проверен квалифицированным специалистом.
- Включайте прибор только в источник переменного тока (~). Перед включением убедитесь, что прибор рассчитан на напряжение, используемое в сети.
Любое ошибочное включение лишает Вас права на гарантийное обслуживание.
- Прибор может быть включен только в сеть с заземлением. Для обеспечения Вашей безопасности заземление должно соответствовать установленным электротехническим нормам. Не пользуйтесь нестандартными источниками питания или устройствами подключения.
- Не используйте прибор вне помещений. Предохраняйте прибор от ударов об острые углы. По окончании эксплуатации, чистке или поломке прибора всегда отключайте его от сети.
- Запрещается отключать прибор от сети, держа его за сетевой провод. При отключении прибора от сети держитесь за штепсельную вилку.
- Использование дополнительных аксессуаров, не входящих в комплектацию, лишает Вас права на гарантийное обслуживание.
- После использования никогда не обматывайте провод электропитания вокруг прибора, так как со временем это может привести к излому провода. Всегда расправляйте провод на время хранения.
- Не производите ремонт прибора самостоятельно. Ремонт должен производиться только квалифицированными специалистами сервисного центра.
- Для ремонта прибора могут быть использованы только оригинальные запасные части.

11. МЕРЫ ПРЕДОСТОРОЖНОСТИ ПРИ РАБОТЕ С МУЛЬТИВАРКОЙ

- При использовании мультиварки убедитесь в том, что вокруг нее имеется достаточно свободного места. Мультиварка должна находиться на расстоянии не менее 15см от огнеопасных объектов, таких как мебель, шторы и пр.
- Не размещайте мультиварку в непосредственной близости к стенам и мебели, т.к. при работе из нее выходит пар, что может вызвать изменение цвета и деформацию предметов мебели и покрытия стен.
- Не накрывайте мультиварку полотенцем и другими предметами в процессе работы, пар должен выходить свободно.
- При использовании мультиварки устанавливайте ее на сухой ровной термостойкой поверхности, не допускайте закрытия посторонними предметами, скатертями, матерчатыми покрытиями или чем-либо еще вентиляционных отверстий в дне прибора, так как это может привести к перегреву.
- Не включайте выполнение программ на мультиварке без установленной внутренней чаши, не вынимайте чашу из мультиварки во время работы программы (за исключением случаев, предусмотренных заданной программой: режим паузы в Мультиповаре Plus позволяет вынимать чашу между этапами нагрева).
- Не используйте мультиварку рядом с источниками тепла (газовыми или электрическими плитами).
- Во избежание ожогов не касайтесь работающей мультиварки. По окончании эксплуатации дайте ей остыть.
- Проверьте напряжение, прежде чем включить мультиварку в сеть.
- Не оставляйте мультиварку включенной в сеть, если не готовите еду.
- Перед тем, как отсоединить мультиварку от сети, убедитесь, что она находится в режиме ожидания и ни одна программа не запущена.
- Никогда не поднимайте/не передвигайте мультиварку, пока она подключена к электросети.
- Не переносите мультиварку с заполненной продуктами внутренней чашей.
- Не прикасайтесь к внутренней чаше во время работы мультиварки.
- Не стучите по внутренней поверхности чаши, не оттирайте ее силой и не используйте для чистки мультиварки абразивные очистители и агрессивные моющие вещества.
- Не используйте для перемешивания или извлечения продуктов из чаши металлические кухонные принадлежности, они могут повредить антипригарное покрытие. Используйте деревянные, пластиковые или силиконовые принадлежности.
- Не оставляйте кухонные принадлежности в чаше в процессе приготовления.
- Не используйте мультиварку без уплотнительного кольца или если оно повреждено. Для замены уплотнительного кольца обращайтесь в авторизованный сервисный центр.
- Не оставляйте продукты или воду в мультиварке на длительное время.
- Не заполняйте чашу продуктами выше отметки максимального уровня.
- Не наливайте в чашу уксус, это может повредить покрытие.
- Не используйте чашу мультиварки для приготовления пищи вне мультиварки, не нагревайте ее на плите и других источниках тепла.
- Не используйте чашу в качестве емкости для смешивания и контейнера для хранения продуктов.
- Не заменяйте чашу мультиварки другой емкостью либо чашей от другой мультиварки. Не используйте в приборе деформированную чашу или чашу с повреждением внутреннего покрытия.
- Не используйте в приборе неисправную (деформированную) чашу.
- Между съемной чашей и внутренним корпусом, а также между дном чаши и нагревательным элементом не должно быть никаких посторонних предметов, наслоений и остатков продукта.
- При приготовлении крупы соблюдайте рекомендованное соотношение крупы и воды в чаше.
- Производитель не несет ответственности за ущерб, возникший в результате неправильного или непредусмотренного настоящей инструкцией использования.

12. ЕСЛИ У ВАС ВОЗНИКЛА ПРОБЛЕМА

Проблема	Причина	Способ устранения
Индикатор работы не горит, нагревательный элемент не работает	<ol style="list-style-type: none"> 1. Проблема с электропитанием 2. Отказ термopедохранителя из-за перегрева (перекрыты посторонним предметом или покровом вентиляционные отверстия корпуса – нарушение требований эксплуатации). 3. Неисправность электроники. 	<p>Проверьте, включен ли прибор в сеть.</p> <p>Проверьте надежность соединения сетевого шнура с разъемом на корпусе прибора.</p> <p>Обратитесь за помощью в авторизованный сервисный центр.</p>
Индикатор горит, нагревательный элемент не работает	Неисправность электроники, неисправность нагревательного элемента	Обратитесь за помощью в авторизованный сервисный центр.
Блюдо слишком долго готовится	1. Питание от сети отсутствует	Проверьте, включен ли прибор в сеть.
	2. Нагревательный элемент неисправен	Обратитесь за помощью в авторизованный сервисный центр.
	3. Внутренняя чаша мультиварки установлена с перекосом либо деформирована, либо не соответствует модели.	Проверьте внутреннюю чашу, убедитесь, что она установлена правильно. Деформированную чашу замените на исправную, соответствующую модели.
	4. Посторонний предмет (загрязнение) между нагревательной пластиной и кастрюлей	Удалите посторонний предмет (загрязнение)
На дисплее отображаются коды ошибок E1, E2, E3, E4	Неисправность цепи термодатчика или перегрев	<p>Остудите мультиварку. Если проблема проявляется на холодном приборе -</p> <p>обратитесь за помощью в авторизованный сервисный центр</p>
Устройству не удается подключиться к WiFi роутеру	1. В процессе подключения происходит сбой	<ol style="list-style-type: none"> a. Убедитесь в том, что Ваш прибор поддерживается в приложении: на главном меню приложения нажмите кнопку «Добавить устройство» и разверните список «Все устройства» b. Убедитесь в том, что Ваш роутер работает на частоте 2,4 МГц. Для настройки роутера обратитесь к инструкции к Вашему роутеру;

		<p>с. Убедитесь в том, что Ваш роутер не накладывает дополнительных ограничений на входящие подключения (например, подключение только указанных MAC-адресов). Для настройки роутера обратитесь к инструкции к Вашему роутеру.</p> <p>d. Убедитесь в том, что у Вас установлена последняя версия программы;</p> <p>e. Выгрузите программу из памяти телефона и запустите еще раз: откройте список открытых приложений в телефоне и смахните вверх запущенное окно программы Polaris IQHome, затем заново запустите программу и повторите процесс подключения;</p> <p>f. Активируйте режим диагностики прибора – обратитесь к разделу «Настройка подключения» в Инструкции пользователя;</p> <p>g. Проведите сброс настроек прибора (Reset) - обратитесь к разделу «Настройка подключения» в Инструкции пользователя;</p>
	<p>2. Подключение проведено успешно, прибор появился в списке приборов в приложении, но управление им недоступно.</p>	<p>Убедитесь в том, что Ваш телефон произвел обратное переподключение на WiFi сеть. Для этого откройте раздел WiFi настроек телефона и в случае необходимости подключитесь к Вашей сети WiFi вручную.</p>
	<p>3. Прибор был успешно подключен, но неожиданно перестал реагировать на команды из приложения.</p>	<p>Зайдите на страницу прибора и в правом верхнем углу нажмите звездочку. Далее в разделе «Диагностика соединения» ознакомьтесь с диаграммой диагностики. Нажмите на восклицательный знак рядом с красным участком сети и следуйте инструкциям интерактивного помощника.</p>
		<p>Не нашли ответа на Вашу проблему? Ознакомьтесь с дополнительной информацией или свяжитесь со службой поддержки в разделе "Умный дом" на нашем сайте.</p>

Прибор не реагирует на нажатие кнопок на панели прибора	Включена функция защиты от случайного нажатия	Выключите защиту в приложении, либо с панели прибора
---	---	--

Внимание! Если с помощью описанных выше шагов Вы не можете устранить проблему своими силами, обратитесь, пожалуйста, в Авторизованный сервисный центр POLARIS.

13. КОМПЛЕКТАЦИЯ

Прибор 1 шт.
 Внутренняя чаша с антипригарным керамическим покрытием 1 шт.
 Контейнер-пароварка 1 шт.
 Мерный стакан 1 шт.
 Плоская ложка 1 шт.
 Столовая ложка для супа 1 шт.
 Инструкция пользователя.
 Книга рецептов.
 Гарантийный талон.

14. ТЕХНИЧЕСКИЕ ХАРАКТЕРИСТИКИ

PMС 0526 IQ Home - мультиварка бытовая электрическая торговой марки Polaris
 Напряжение: 220 - 240 В
 Частота: ~50 Гц
 Мощность: 860 Вт
 Общий объем чаши: 5 л
 Объем чаши до верхней отметки- 3,5 л
 Беспроводное подключение Wi-Fi IEEE 802. 11b/g/n 2,4 ГГц

Дополнительно можно купить чашу Polaris PIP 0503K, которая соответствует мультиварке.

Примечание: Вследствие постоянного процесса внесения изменений и улучшений, между инструкцией и изделием могут наблюдаться некоторые различия. Производитель надеется, что пользователь обратит на это внимание. Последнюю версию инструкции Вы можете найти на сайте www.polar.ru.
 Производитель имеет право без предварительного уведомления вносить изменения в конструкцию и комплектацию изделия, которые являются результатом работ по усовершенствованию конструкции или технологии производства. В случае необходимости, покупатель может обратиться к производителю или уполномоченному производителем лицу за актуальной версией инструкции по эксплуатации.

15. ИНФОРМАЦИЯ О СЕРТИФИКАЦИИ

Продукция прошла процедуру подтверждения соответствия требованиям ТР ТС 004/2011 «О безопасности низковольтного оборудования», а также ТР ТС 020/2011 «Электромагнитная совместимость технических средств», ТР ЕАЭС 037/2016 «Об ограничении применения опасных веществ в изделиях электротехники и радиоэлектроники» и маркируется единым знаком обращения продукции на рынке государств-членов Таможенного Союза.

Информацию о номере сертификата/декларации соответствия и сроке его действия Вы можете получить в месте приобретения изделия POLARIS или у Уполномоченного представителя изготовителя.

Расчетный срок службы изделия:	3 года
Гарантийный срок:	3 года со дня покупки
Гарантийный срок на внутреннюю чашу:	6 месяцев со дня покупки
Дата производства указана на приборе.	



Изготовитель:

POLARIS CORPORATION LIMITED - ПОЛАРИС КОРПОРЕЙШН ЛИМИТЕД
Блок 1801, 18/F, Джубили Сентр, 46 Глостер Роуд, Ванчай, Гонконг
Unit 1801, 18/F, Jubilee Centre, 46 Gloucester Road, Wanchai, Hong Kong

Импортер и Уполномоченный представитель изготовителя в РФ и государствах-членах Таможенного Союза:

ООО "Континент", Россия, 115419, г.Москва, улица Орджоникидзе, д. 11,
строение 3, этаж 4 помещение I комната 13.

Телефон единой справочной службы: 8 800-700- 95-21

Authorized representative of the manufacturer in EU:

JSC "HTV1", Švitrigailos g. 11 A, Vilnius, LT-03228

На заводе: GUANGDONG ENAITER ELECTRICAL APPLIANCES CO., LTD- ГУАНДУН ИНЕЙТЕР ЭЛЕКТРИКАЛ АППЛАЙАНСЕС КО., ЛТД
No.5, Donghai Road, Dongfeng Town, Zhongshan City, Guangdong, China - №.5, Донгхай Роуд, Дунфен таун, город Чжуншан, Гуандун, Китай
Произведено в Китае

16. ГАРАНТИЙНЫЕ ОБЯЗАТЕЛЬСТВА

Изделие: Мультиварка бытовая электрическая

Модель: PMC 0526 IQ Home

Настоящая гарантия действует в течение 36 месяцев с подтвержденной даты приобретения изделия и подразумевает гарантийное обслуживание изделия в соответствии с Законами Государств – членов Таможенного Союза «О защите прав потребителей».

1. Гарантийные обязательства изготовителя распространяются на все модели, выпускаемые под торговой маркой «POLARIS» и приобретенные у уполномоченных изготовителем продавцов в странах, где предоставляется гарантийное обслуживание (независимо от места покупки).
2. Изделие приобретается исключительно для личных бытовых нужд. Изделие должно использоваться в строгом соответствии с Руководством по эксплуатации с соблюдением правил и требований по безопасности.
3. Обязанности изготовителя по настоящей гарантии исполняются продавцами – уполномоченными дилерами изготовителя и официальными обслуживающими (сервис) центрами. Настоящая гарантия не распространяется на изделия, приобретенные у не уполномоченных изготовителем продавцов, которые самостоятельно отвечают перед потребителем в соответствии с Российским законодательством.
4. Настоящая гарантия не распространяется на дефекты и внешние изменения изделия, возникшие после передачи товара потребителю вследствие:
 - Химического, механического или иного воздействия, попадания посторонних предметов, жидкостей, насекомых и продуктов их жизнедеятельности внутрь изделия;
 - Неправильной эксплуатации, заключающейся в использовании изделия не по его прямому назначению, а также установки и эксплуатации изделия с нарушением требований Руководства по эксплуатации и правил техники безопасности;
 - Отложения известкового осадка, водного камня и накипи из-за использования воды с высоким содержанием минеральных веществ;
 - Использования изделия в целях, для которых оно не предназначено;

- Нормальной эксплуатации, а также естественного износа, не влияющие на функциональные свойства: механические повреждения внешней или внутренней поверхности (вмятины, царапины, потертости), естественные изменения цвета металла, в т.ч. появление радужных и темных пятен, а также - коррозии на металле в местах повреждения покрытия и непокрытых участках металла;
- Износа деталей отделки, ламп, батарей, защитных экранов, накопителей мусора, ремней, щеток и иных деталей с ограниченным сроком использования;
- Ремонта изделия, произведенного лицами или организациями, не являющимися Авторизованными сервисными центрами*;
- Повреждений изделия при транспортировке, некорректного его использования, а также в связи с непредусмотренными конструкцией изделия модификациями или самостоятельным ремонтом.

5. Изготовитель не несет гарантийные обязательства, если на изделии отсутствует паспортная идентификационная табличка, либо данные в ней стерты или исправлены.

6. Настоящая гарантия действительна только для изделий, используемых для личных бытовых нужд, и не распространяется на изделия, которые используются для коммерческих, промышленных или профессиональных целей.

Внимание!! Изготовитель не несет ответственности за возможный вред, прямо или косвенно причиненный изделием POLARIS людям, домашним животным, окружающей среде, или ущерб имуществу в случае, если это произошло в результате несоблюдения правил или условий эксплуатации и установки изделия, умышленных или неосторожных действий потребителя или третьих лиц.

По всем вопросам, связанным с техническим обслуживанием, проверкой качества, гарантийным и постгарантийным ремонтом изделий POLARIS обращайтесь в ближайший Авторизованный сервисный центр POLARIS или к продавцу – уполномоченному дилеру POLARIS.

Гарантийный ремонт изделий POLARIS осуществляют только Авторизованные сервисные центры POLARIS.

*Адреса Авторизованных сервисных центров на сайте Компании: www.polar.ru.

Для подтверждения даты приобретения изделия при гарантийном ремонте или предъявления иных предусмотренных законом требований просим Вас сохранять документы о покупке.

Таковыми документами могут являться заполненный гарантийный талон POLARIS, кассовый чек или квитанция Продавца, иные документы, подтверждающие дату и место покупки.

При не предоставлении документа, подтверждающего дату приобретения изделия, срок гарантии исчисляется с даты изготовления изделия.

Дата изготовления указана на паспортной идентификационной табличке, находящейся на задней стенке изделия.

**Мультиварка
POLARIS
Модель PMC 0526 IQ Home
Інструкція з експлуатації**

Дякуємо Вам за вибір продукції торговельної марки POLARIS. Наші вироби розроблено відповідно до високих вимог якості, функціональності та дизайну. Ми впевнені, що, придбавши новий виріб нашої фірми, Ви будете задоволені.

УВАГА! Перед початком експлуатації приладу уважно і повністю прочитайте цю інструкцію, в якій міститься важлива інформація, що стосується Вашої безпеки, а також рекомендації щодо правильного використання приладу і догляду за ним.

Зберігайте інструкцію разом із гарантійним талоном, касовим чеком, а також, по можливості, з картонною коробкою і пакувальним матеріалом.

Зміст

1. Загальна інформація	51
2. Сфера використання.....	51
3. Опис приладу.....	51
3.1. Будова приладу.....	52
3.2. Панель керування.....	53
3.3. Дисплей.....	55
4. Підготовка до роботи.....	55
4.1. Дистанційне керування приладом через WiFi	55
5. Експлуатація приладу.....	60
5.1. Порядок роботи.....	60
5.2. Функція «Відкладений старт».....	62
5.3. Вимкнення / увімкнення автоматичного переходу в режим ПІДІГРІВ.....	63
5.4. Зміна температури та часу приготування під час виконання програми.....	63
5.5. Переривання програми	63
5.6. Повернення до заводських налаштувань.....	63
5.7. Програми приготування.....	64
5.8. Стисла таблиця програм приготування.....	86
6. Чищення та догляд за приладом.....	89
7. Транспортування та зберігання.....	89
8. Реалізація.....	90

9. Вимоги щодо утилізації.....	90
10. Загальні вказівки з безпеки під час роботи з електричною побутовою технікою.....	90
11. Запобіжні заходи під час роботи з мультиваркою.....	91
12. Пошук та усунення несправностей	92
13. Комплектація.....	94
14. Технічні характеристики.....	94
15. Інформація.....	94
16. Гарантійне зобов'язання.....	95

1.ЗАГАЛЬНА ІНФОРМАЦІЯ

Ця інструкція з експлуатації призначена для ознайомлення з технічними даними, будовою, правилами експлуатації та зберігання мультиварки побутової електричної, модель POLARIS PMC 0526 IQ Home (далі за текстом – мультиварка, прилад).

2.СФЕРА ВИКОРИСТАННЯ

- Прилад призначений для побутового застосування при температурі і вологості житлового приміщення відповідно до цієї Інструкції:
 - у місцях харчування співробітників магазинів, офісів, фермерських господарств та інших підрозділів;
 - у місцях, призначених для постійного проживання, а також у готелях;
 - у місцях, призначених для ночівлі та сніданку.
- Прилад не призначений для промислового і комерційного використання, а також для обробки нехарчових продуктів.
- Виробник не несе відповідальності за збитки, що виникли в результаті неправильного або не передбаченого цією Інструкцією використання.

3.ОПИС ПРИЛАДУ

Мультиварка PMC 0526 IQ Home - це сучасний багатофункціональний прилад нового покоління для приготування їжі. Поєднуючи в собі функції плити, духовки, пароварки, мультиварка допоможе Вам заощадити місце на кухні. З мультиваркою ви зможете легко і швидко приготувати свої улюблені страви. Мультиварка має 20 автоматичних програм і можна налаштувати режим «Мій рецепт PLUS», що складається з дев'яти етапів.

Функція «Мій рецепт Plus» створена спеціально для творчих людей. Завдяки можливості самостійно встановлювати температуру і час приготування, дана функція дасть Вам воістину безмежні можливості для приготування різноманітних страв, від найпростіших до кулінарних шедеврів.

Ви швидко оціните переваги функцій дистанційного керування, відкладеного старту і автопідогріву страв, які дозволять Вам приготувати страву до певного часу і зберегти її теплою після приготування.

В мультиварці PMC 0526 IQ Home реалізована унікальна можливість дистанційного керування приладом, що піднімає домашню кулінарію на новий рівень.

Для роботи з WiFi Вам необхідно скачати мобільний додаток «POLARIS: IQ home».

3.1. Будова приладу



Акcesуари



плоска ложка



столова ложка для супу



мірна склянка

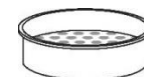

контейнер-пароварка

3.2. Панель керування

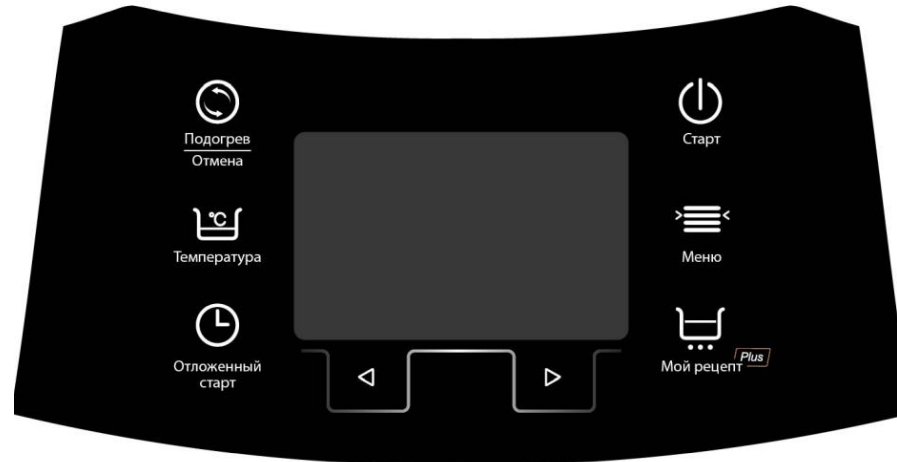

- “СТАРТ”
- Торкання цього сенсора та утримання його протягом 2 секунд активує попередньо вибрану за допомогою сенсорів “МЕНЮ” або “Мій рецепт PLUS” програму приготування.
 - Торкання сенсора “СТАРТ” та утримання його під час приготування страви, вимикає та вмикає автоматичний перехід у режим ПІДІГРІВ після закінчення виконання основної програми, при цьому відповідно гасне або загоряється світловий індикатор сенсора “Підігрів/Скасування”.
- “ПІДІГРІВ/СКАСУВАННЯ”
- За допомогою цього сенсора можна перервати виконання будь-якої програми до її завершення, утримуючи сенсор протягом 2 секунд. Після цього прилад перейде в режим очікування.
 - Якщо прилад знаходиться в режимі очікування (програми не запущені), натискання протягом 2 секунд кнопки "ПІДІГРІВ / СКАСУВАННЯ" запускає режим ПІДІГРІВ з прямим відліком часу. У режимі вибору програм приготування торкання до цього сенсора скидає налаштування та переводить прилад у режим очікування.
 - У режимі вибору програм приготування дотик до даного сенсора скидає налаштування і переводить прилад в режим очікування.
- “МЕНЮ”
- Цей сенсор служить для вибору однієї з 20-ти автоматичних програм приготування.
 - Кожне наступне торкання переключає програми зі списку меню вперед на одну, при цьому назва вибраної програми блимає.
- “ВІДКЛАДЕНИЙ СТАРТ”
- Функція «Відкладений старт» дозволяє приготувати їжу до необхідного часу, задавши інтервал часу до закінчення програми. Однак, будь ласка, не відкладайте старт на тривалий час, якщо в інгредієнтах страви є швидкопсувні продукти. Функція «Відкладений старт» доступна для всіх програм. Виберіть програму приготування за допомогою кнопки “МЕНЮ”, встановіть потрібні параметри програми, потім натисніть “ВІДКЛАДЕНИЙ СТАРТ”, на дисплеї

загориться індикатор «Відкладений старт». За допомогою сенсорів «◀» і «▶» установіть час, через котрий страва повинна бути готова.

- Натисніть кнопку «СТАРТ», мультиварка розпочне відлік часу до закінчення програми.

“ТЕМПЕРАТУРА”

Блокування СЕНСОРІВ ВІД
СЛУЧАЙНОГО
СПРАЦЮВАННЯ (ЗАХИСТ
ВІД ДІТЕЙ)

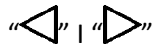

- Торкання до цього сенсора в режимі вибору та налаштування програми дозволяє перейти від налаштування часу приготування до налаштування температури (якщо це передбачено у вибраній програмі), а також – перейти до вибору етапу в програмі “ Мій рецепт PLUS ”.
- Тривале (більше 2 секунд) утримання сенсора "ТЕМПЕРАТУРА" включає / відключає блокування сенсорної панелі від випадкового натискання. При заблокованій на дисплеї мультиварки відображаються символи Ch-L, в додатку «POLARIS: IQ home» кнопка «Захист від дітей» виділена темним тлом і при випадковому торканні сенсорів на мобільний пристрій надходить повідомлення про спрацювання захисту від випадкового дотику. При заблокованій прилад при торканні сенсорів видає подовжений звуковий сигнал.
З додатку включити / відключити блокування кнопок можливо кнопкою «Захист від дітей».

- Дані сенсори служать для установки часу приготування в автоматичних програмах та програмі «Мій Рецепт Plus», а також для вибору номера етапу в програмах "Хліб" і "Мій Рецепт Plus".
- Дотик до одного з цих сенсорів і його утримання протягом 2 секунд при проходженні програми «Мій Рецепт Plus» дозволяє перейти до зміни часу і температури в процесі приготування страви, якщо зміна зазначених параметрів передбачено виконуваної програмою.
- Одночасне натискання цих сенсорів змінює режим роботи WiFi модуля (див. П. 4.1).
- Сенсор для активації універсальної програми з ручним налаштування температури та часу для приготування будь-яких страв.
- Тривале натискання цього сенсора до звукового сигналу призводить до активації WiFi модуля.
- Індикація режиму керування через Wi-Fi.

“ МІЙ РЕЦЕПТ PLUS”



3.3. Дисплей



4. ПІДГОТОВКА ДО РОБОТИ

1. Відкрийте упаковку, акуратно вийміть прилад, видаліть всі пакувальні та рекламні матеріали.
Не дозволяйте дітям гратися з пакувальними матеріалами, зберігайте їх у недоступному для дітей місці.
2. Вийміть всі аксесуари та керівництво з експлуатації.
3. Перевірте комплект поставки (див. розділ Комплектація).
4. Зніміть всі рекламні наклейки. Протріть корпус приладу вологою губкою.
5. Промийте чашу теплою мильною водою без використання агресивних і абразивних мийних засобів. Ретельно просушіть.

4.1. Дистанційне керування приладом через WiFi



Встановіть безкоштовний мобільний додаток «POLARIS: IQ home» на Ваш телефон

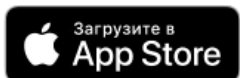

Використовуючи додаток, Ви можете управляти мультиваркою з будь-якої точки світу через інтернет: запускати будь-які режими, встановлювати таймер відкладеного старту, створювати і зберігати власні рецепти в режимі додатки «Мій рецепт Plus» довжиною аж до 9 кроків або скористатися будь-яким з майже 1000 рецептів з бази програми: просто вибирайте рецепти, що сподобалися, в додатку на Вашому смартфоні, відправляйте їх в мультиварку, завантажуйте продукти в чашу, і прилад під керівництвом додатку приготує блюдо за програмою, заданої рецептом.

Важливо!

Завжди завантажуйте оновлення прошивки мультиварки, якщо додаток пропонує Вам це зробити.

Налагодження підключення мультиварки до мережі WiFi

- Підключіть мультиварку до мережі
- Підключіть телефон до Вашої домашньої мережі WiFi
- Відкрийте додаток Polaris IQ Home.



Для телефонів з операційною системою Android

Конфігурація нового пристрою в додатку: використовуйте підказки на вікні





- Екран «Дім»: натисніть кнопку «Додати пристрій».
- У списку «Всі пристрої» виберіть мультиварку PMC 0526 WIFI
- Натисніть кнопку «Відкрити настройки WiFi», щоб відкрити настройки WiFi на телефоні
- Підключіть телефон до мережі PMC-0526WIFI запропонованої додатком (PMC 0526)
- Поверніться в додаток натиснувши стрілку <
- На наступному екрані сконфігуруйте телефон з Пристроєм:
 1. Натисніть і утримуйте на корпусі приладу сенсори «◀» і «▶» до одноразового звукового сигналу
 2. Потім в додатку натисніть кнопку «Продовжити»
- Виберіть зі списку або впишіть назву і вкажіть пароль WiFi мережі, до якої ви хочете налаштувати пристрій, і натисніть «Підключіть»
- Зачекайте, доки процедура конфігурації завершиться і телефон повернеться до вихідної мережу.

- У додатку натисніть кнопку «Продовжити»

Сполучення раніше сконфігурованого пристрою



- Екран «Дім»: натисніть кнопку «Додати пристрій».
- У списку «В мережі» виберіть мультиварку (PMC 0526) (Якщо пристрою немає в мережі - переконайтеся, що у Вас підключена WiFi мережа, на яку налаштовано пристрій)
- На наступному екрані вас попросять провести пару з Пристроєм:
- Затисніть і утримуйте кнопки «» і «» до звукового сигналу.
- Потім в додатку натисніть кнопку «Продовжити»

Переконфігурація пристрою на іншу WiFi мережу (режим діагностики)

- Натисніть і утримуйте кнопки «» і «» до двох коротких звукових сигналів.
- Екран «Дім»: натисніть кнопку «Додати пристрій».
- У списку «Всі пристрої» виберіть мультиварку PMC 0526.
- Натисніть кнопку «Відкрити налаштування», щоб відкрити налаштування WiFi на телефоні
- Підключіть телефон до мережі PMC 0526
- Поверніться в додаток
- На наступному екрані Вас попросять провести пару з Пристроєм:
 1. Натисніть і утримуйте кнопки «» і «». до звукового сигналу.
 2. Потім в додатку натисніть кнопку «Продовжити»
- В екрані, що відкрився виберіть бажану дію: «Залишити конфігурацію і продовжити» - в такому випадку пристрій залишиться налаштованим на поточну мережу WiFi, але Ваш телефон зможе керувати ним через мережу інтернет, або «переконфігурувати пристрій» - в такому випадку Вам буде запропоновано переконфігурувати пристрій на нову мережу WiFi.
 - o Якщо Ви вибрали «переконфігурувати пристрій»: вкажіть назву і пароль WiFi мережі, до якої ви хочете налаштувати пристрій, і натисніть «Підключіть».
- Зачекайте, доки процедура конфігурації завершиться.



Для телефонів з операційною системою IOS

Конфігурація нового пристрою



- Екран «Дім»: натисніть кнопку «Додати пристрій».
- У списку «Всі пристрої» виберіть мультиварку PMC 0526
- Натисніть «Продовжити»
- У додатку з'явиться запит на підключення до мережі WiFi "PMC 0526", натисніть «Підключити»
- На наступному екрані вас попросять провести пару з Пристроєм:
 1. Натисніть і утримуйте на корпусі приладу сенсори «» і «» до одноразового звукового сигналу

2. Потім в додатку натисніть кнопку «Продовжити»
- З'явиться екран з доступними мережами WiFi. Виберіть потрібну мережу і введіть пароль WiFi мережі, до якої ви хочете налаштувати пристрій, і натисніть "далі"
 - Зачекайте, доки процедура конфігурації завершиться.
 - Натисніть «Продовжити»

Сполучення раніше сконфігурованого пристрою

- Екран «Дім»: натисніть кнопку «Додати пристрій».
- У списку «Поруч з Вами» виберіть мультимедію PMC 0526 (Якщо пристрою немає в списку - переконайтеся, що мобільний пристрій підключено до WiFi мережі, на яку налаштовано пристрій).
- На наступному екрані Вас попросять провести пару з Пристроєм:
 1. Натисніть і утримуйте кнопки «» і «» до звукового сигналу.
 2. Потім в додатку натисніть кнопку «Продовжити»

Переконфігурація пристрою на іншу WiFi мережу (режим діагностики)

- Натисніть і утримуйте кнопки «» і «» до двох коротких звукових сигналів.
- Екран «Дім» натисніть кнопку «Додати пристрій».
- У списку «Всі пристрої» виберіть мультимедію PMC 0526.
Натисніть «Продовжити»
- У додатку з'явиться запит на підключення до мережі WiFi "PMC 0526", натисніть «Підключити»
- На наступному екрані вас попросять провести пару з Пристроєм:
 1. Індикатор Wi-Fi почне швидко блимати.
 2. Потім в додатку натисніть кнопку «Продовжити»
- На екрані, що відкрився, виберіть бажану дію: «Завершити налаштування» - в такому випадку пристрій залишиться налаштованим на поточну мережу WiFi, але Ваш телефон зможе керувати ним через мережу інтернет, або «Переналаштувати» - в такому випадку Вам буде запропоновано переконфігурувати пристрій на нову мережу WiFi.
о Якщо Ви вибрали «Переналаштувати»: укажіть назву і пароль WiFi мережі, на которую ви хочете налаштувати мультимедію, і натисніть «Підключіть».
- Зачекайте, доки процедура конфігурації завершиться.

Повернення пристрою до заводських налаштувань wifi

Натисніть і утримуйте кнопки «» і «» до трьох звукових сигналів - пристрій повернуто до заводських налаштувань WiFi.

Деякі функції, доступні у додатку Polaris IQ Home:

- 1) Опис функції контролю прав над приладом та передачі керування приладом іншим особам. Ці функції однакові для абсолютно усіх приладів лінійки IQHome.

- Передача керування. Необхідно пройти у меню «Контроль прав», натиснути на позначку «поділитися» у правому верхньому кутку (після цього на екрані з'явиться QR код Вашого приладу) та обрати далі один з двох варіантів:

- 1) відправити посилання на пристрій через месенджер або пошту – для цього на екрані з QR-кодом, який відкрився, натиснути у правому верхньому куті позначку «поділитися» та обрати спосіб, як відправити посилання (whatsapp, sms, email тощо);

- 2) на другому телефоні натиснути на головному екрані кнопку «Додати пристрій», у вікні, що відкрилося, натиснути на кнопку сканера у правому верхньому куті та просканувати камеру телефона QR-код на екрані першого телефона;

Адміністрування прав. До одного приладу може підключитися та керувати ним необмежена кількість користувачів. Для адміністрування їхніх прав потрібно зайти у налаштування приладу і далі у меню «Контроль прав». Перемкнути тригер «Увімкнути контроль доступу» - таким чином поточний користувач стає адміністратором цього приладу і може призначити усім іншим підключеним користувачам різний рівень доступу: 1) адміністрування – повне керування пристроєм + можливість визначення прав інших користувачів; 2) керування – повне керування пристроєм без можливості визначення прав інших користувачів; 3) перегляд – перегляд поточного стану приладу без можливості керування. До тих пір, поки тригер «Увімкнути контроль доступу» увімкнений, усі нові користувачі, котрі тим чи іншим чином будуть підключатися до приладу, будуть отримувати права лише на перегляд. Для отримання прав на керування приладом їх потрібно буде звернутися до адміністратора приладу. Вимкнути тригер може лише користувач з правами адміністратора. Якщо вимкнути цей тригер, то усі підключені користувачі і ті, що знову підключаються, отримують повні права на керування приладом.

- 2) У додатку доступна база із більш ніж 800 автоматичних рецептів, що містять детальний опис кожного кроку приготування страви. Необхідно звернути увагу, що частина кроків у рецептах автоматична, а частина вимагає участі користувача (наприклад, докласти необхідні продукти в чашу), і для їх запуску потрібно буде натиснути відповідну кнопку у додатку.

- 3) Персональні рецепти користувача. Користувач може зберегти свій персональний рецепт, що складається з кількох кроків режиму «Мій рецепт PLUS». Для цього увімкніть у додатку режим «Мій рецепт PLUS» та натисніть кнопку «Додати крок» та задайте необхідну температуру та час кроку. Натискайте кнопку «Додати крок» для додавання кожного наступного кроку. Після закінчення створення послідовності натисніть кнопку «Зберегти» та задайте ім'я вашого рецепта. Створені таким чином рецепти будуть зберігатися у додатку у меню «Персональні». Ви можете поділитися цим рецептом з будь-яким іншим користувачем мультиварки лінійки IQHome будь-яким зручним чином (пошта, месенджер, sms, соціальні мережі тощо). Для цього затисніть кнопку обраного персонального рецепта та перетягніть її на позначку «поділитися», що з'явилась.

Більш детальну інформацію по управлінню мультиваркою за допомогою WiFi Ви можете знайти в додатку Polaris IQ Home.

5. ЕКСПЛУАТАЦІЯ ПРИБОРУ ПРИ УПРАВЛІННІ КНОПКАМИ



Перед початком експлуатації приладу уважно прочитайте цю Інструкцію з експлуатації та дотримуйтеся її вказівок.

При першому вмиканні приладу можлива поява диму, пов'язана з обгоранням залишків мастила, що використовується під час виробництва.

Увага! Налаштування та індикація поточного часу не передбачена.

5.1. Порядок роботи

Щоб усунути сторонні запахи, перед першим використанням рекомендується прокип'ятити воду в мультиварці за температурного режиму з кипінням («Варіння на парі») впродовж 30 хвилин, заповнивши чашу на одну третину. Після закінчення обробки від'єднайте прилад від мережі, дайте приладу охолонути з відкритою кришкою, злийте воду з чаші, протріть прилад насухо і залиште його сушитися з відкритою кришкою. Зніміть внутрішню знімну кришку. Протріть кільце ущільнювача кришки з двох сторін серветкою, змоченою рослинним маслом, а потім - серветкою, змоченою лимонним соком. Увага: кільце ущільнювача не знімається.

Робочі режими «СТАРТ» і «ПІДГРІВ/СКАСУВАННЯ» активуються за допомогою тривалого 2-х секундного утримання сенсора.

Під час роботи приладу можуть чути звуки «клацання», що пов'язані з роботою реле. Наявність цього звукового ефекту являється нормальною роботою приладу та не свідчить про його несправність.

1. Відкрийте кришку приладу, натиснувши кнопку
 - Притримуйте кришку під час відкривання.
 - Переконайтесь, що внутрішні та зовнішні частини приладу не містять у собі залишків упаковки та не забруднені.
 - Вийміть чашу з мультиварки.
Увага: Використовуйте тільки оригінальну чашу даної моделі, яка не має вм'ятин і деформацій, не замінійте її чашею від іншої мультиварки або інший ємкістю. Це може послужити причиною несправності приладу.
 - Переконайтесь також у тому, що між чашею та нагрівальною поверхнею немає сторонніх предметів або рідин.
 - Дотримуйтеся рецепта страви та вказівок в описі програми приготування.
Увага!
У програмах «Смаження», «Смаження в маслі» і «Су-вид» кладіть продукти в чашу тільки після її попереднього прогріву до робочої температури. Прогрів здійснюється без продукту, із закритою кришкою.
Мультиварка подає звуковий сигнал, коли робоча температура досягнута, після сигналу починається зворотний відлік часу приготування і можна закладати продукти.
2. Помістіть необхідні продукти в чашу
 - Стежте, щоб чаша була правильно встановлена на нагрівальному елементі.
 - Злегка повертайте внутрішню чашу в мультиварці зі сторони в сторону, поки вона не стане в необхідне положення на нагрівальній поверхні.
 - Дотримуйтеся рекомендацій щодо положення кришки, зазначених в описі кожної з програм.
Увага!
При неправильному положенні кришки результат може не відповідати потребам.
3. Встановіть чашу в мультиварку
 - Не підключайте прилад у розетку в разі невиконання вищезазначених рекомендацій.
 - Загориться підсвічування дисплея, індикатор сенсора «СТАРТ» буде блимати.
Увага!
4. Кришка мультиварки може залишатися відкритою чи закритою в залежності від програми приготування і рекомендацій у рецепті.
5. Під'єднайте мультиварку до мережі

Параметри мережі повинні відповідати технічним характеристикам приладу (див. п.10 «Технічні характеристики»)

6. Виберіть програму приготування торкаючись сенсора “МЕНЮ”

- Кожне наступне торкання сенсора “МЕНЮ” переключає програму приготування вперед на одну.
- На дисплеї відображаються назви програм приготування.
- Назва вибраної програми і таймер, що показує час її виконання за замовчуванням, будуть блимати.
- Температура приготування за замовчуванням відображається лише для тих програм, де є можливість змінити її значення.

7. Налаштуйте час приготування відповідно до рецепту страви

- Торкаючись сенсорів “◀” і “▶” налаштуйте час приготування, якщо воно відрізняється від значення, встановленого за замовчуванням.
- Назва вибраної програми і таймер блимають під час налаштування.
- Діапазон налаштування часу залежить від програми приготування.
- Крок налаштування часу перемінний.
- Максимальний час роботи мультиварки в багатоступеневій програмі «Мультикухар Plus» - 9 годин 55 хвилин.

8. Налаштуйте температуру приготування відповідно до рецепту страви.

Змінити температуру можна тільки в програмах «Смаження», «Смаження в олії» і «Мій рецепт PLUS».

- Торкніться сенсора “ТЕМПЕРАТУРА”, щоб перейти від налаштування часу до налаштування температури.
- На дисплеї загориться і буде блимати значення температури приготування страви за замовчуванням, а також назва вибраної програми.
- Торкніться сенсора "ТЕМПЕРАТУРА" встановить температуру приготування. При кожному торканні сенсора температура змінюється на один крок в бік збільшення, мінімальне значення діапазону є після досягнення максимального значення.
- Діапазон зміни температури - відповідно до програми приготування.
- Діапазон зміни температури в програмі «Жарка» - від 100 ° С до 160 ° С, «Мій Рецепт Plus» - від 35 ° С до 160 ° С, «Смаження в маслі» - від 150 ° С до 170 ° С.

9. Запустіть програму приготування

- Торкніться та утримуйте протягом 2 секунд сенсор “СТАРТ”.
- Пролунає звуковий сигнал.

Увага!

У разі, якщо ви не натиснете сенсор “СТАРТ” протягом 30 секунд після налаштування параметрів приготування, вони скинуться і мультиварка перейде в режим очікування.

- Після старту на дисплеї будуть світитися назва програми і час приготування, температура відображається для програм, у котрих можна її змінювати.
- Також загориться індикатор сенсора “ПІДІГРІВ / СКАСУВАННЯ”, це значить, що після закінчення роботи програми прилад автоматично перейде в режим ПІДІГРІВ, якщо його не було скасовано раніше, і якщо перехід у режим підтримання температури після закінчення роботи передбачений програмою приготування (див. п. 4.3.)
- Для програм «Смаження», «Смаження в олії», «Варка на пару», «Су-вид» зворотній відлік часу починається після досягнення робочої температури.

10. Закінчення роботи програми

- Температуру (в програмі «Мій рецепт Plus») і тривалість приготування (у всіх програмах) можна змінити під час виконання програми (див.п.4.4.)
- Після закінчення часу роботи програми пролунає звуковий сигнал.
- Прилад перейде в режим ПІДІГРІВ, якщо його не було скасовано раніше, і якщо перехід у режим підтримання температури після закінчення роботи передбачений програмою приготування (див. 4.3.)
- У режимі ПІДІГРІВ на дисплеї відобразиться задана температура підігрівання (73°C) і розпочнеться прямий відлік часу, що вказує на те, скільки часу підігрівається страва, індикатор сенсора “ПІДІГРІВ / СКАСУВАННЯ” горить.
- Якщо прилад знаходиться у режимі ПІДІГРІВ – вимкніть його, утримуючи протягом двох секунд сенсор “ПІДІГРІВ/СКАСУВАННЯ”.
- Від'єднайте прилад від мережі.
- Відкрийте кришку та вийміть чашу з продуктами, будьте обережні – продукти в чаші можуть бути гарячими.
- Перед тим, як приступити до чищення приладу, дайте йому охолонути.

11. Вимкніть пристрій

5.2. Функція «Відкладений старт»

Функція «Відкладений старт» дає можливість приготувати їжу в зазначений час, задавши інтервал часу до закінчення програми.

- Максимальний час, через котрий страва повинна бути готова, може становити 24 години. Однак, будь ласка, не відкладайте старт на довгий термін, якщо серед інгредієнтів страви є продукти, які швидко псуються.
- Крок налаштування часу відстрочення 10 хвилин.
Примітка: У разі керування мультиваркою через Wi-Fi, використовуючи мобільний додаток «POLARIS: IQ home», крок налаштування відкладеного старту – 1 хвилина.
- Функція “Відкладений старт” доступна для всіх програм.
- У програмах «Су-вид», «Смаження», «Смаження в олії», «Варка на пару» зворотній відлік часу вмикається після досягнення робочої температури, тому закінчення приготування може наступити дещо раніше чи пізніше заданого для «Відкладеного старту» часу (в залежності від наповненості чаші).
- Для активації режиму «Відкладений старт»:
- Виберіть програму приготування послідовно торкаючись сенсора “МЕНЮ”.
- Налаштуйте параметри програми (час і температуру).
- Торкніться сенсора “ВІДКЛАДЕНИЙ СТАРТ”.
- На дисплеї загориться індикація «Відкладений старт».
- За допомогою сенсорів “◀” і “▶” налаштуйте час, через котрий страва повинна бути готова (на дисплеї буде відображатися сумарний час відстрочення і тривалості приготування, котрий не може бути меншим, ніж раніше заданий час приготування).
- Торкніться та утримуйте протягом 2 секунд сенсор “СТАРТ”.
- Мультиварка розпочне зворотний відлік часу.
- Коли час відстрочення підійде до кінця, індикація «Відкладений старт» погасне і мультиварка запустить виконання програми з налаштованими параметрами.
- Зворотний відлік часу продовжиться.





5.3. Вимкнення / увімкнення автоматичного переходу в режим ПІДІГРІВ

- Ви можете заздалегідь скасувати автоматичний перехід у режим ПІДІГРІВ після закінчення роботи програми.
- Для цього під час виконання програми торкніться сенсора "СТАРТ".
- Прилад подасть звуковий сигнал і світловий індикатор "ПІДІГРІВ / СКАСУВАННЯ" погасне.
- Для повторного увімкнення режиму ПІДІГРІВ, знову торкніться сенсора "СТАРТ", світловий індикатор сенсора "ПІДІГРІВ / СКАСУВАННЯ" загориться знову.
- Прилад автоматично не переходить в режим ПІДІГРІВ у програмах із температурою приготування на останньому етапі нижче 73°C.

5.4. Зміна температури та часу приготування під час виконання програми

Ви можете змінити налаштування часу (для всіх програм) і температуру приготування страви (для програм "Смаження", "Смаження в олії", "Мій рецепт Plus") під час виконання програми.

Для цього:

- Торкніться та утримуйте протягом 2 секунд один із сенсорів " і ".
- Таймер на дисплеї почне блимати.
- Змініть час приготування страви крисем сенсорів " і ".
- Змініть температуру крисем сенсора "ТЕМПЕРАТУРА".
- При зміні параметрів необхідно враховувати, що підсумкове час приготування, тобто минуле плюс знову встановлене, не може перевищувати максимального часу роботи, встановленого для даної програми.

5.5. Переривання програми



При необхідності Ви можете перервати проходження програми в будь-який час за допомогою сенсора "ПІДІГРІВ / СКАСУВАННЯ". Натисніть і утримуйте цей сенсор протягом 2 секунд, прилад подасть звуковий сигнал і перейде в режим очікування.

Увага!

При відключенні електроживлення прилад запам'ятовує поточні значення часу та температури. При подачі електроживлення виконання програми триває далі.

5.6. Повернення до заводських налаштувань

При необхідності повернення до заводських налаштувань і обнулення пам'яті рецептів Мій Рецепт Plus:



- Увімкніть мультиварку в мережу.
- Переконайтеся, що мультиварка знаходиться в режимі очікування (на таймері прочерки, індикатор сенсора "Старт" блимає)
- Одночасно торкніться сенсорів " і " і утримуйте їх до триразового звукового сигналу (близько 10 секунд).
- Після обнулення всі налаштування скидаються, включаючи пам'ять рецептів "Мій Рецепт Plus". Для управління за допомогою додатка потрібно нове підключення (див. П. 4.1).

5.7. Програми приготування

«Мій Рецепт Plus»

У цій моделі мультиварки реалізована багатоетапна програма з ручним налаштуванням «Мій рецепт PLUS», котра запускається з режиму очікування однойменним сенсором і дозволяє налаштувати різну температуру на декількох (від 1 до 9) послідовних етапах приготування, а також встановити тривалість виконання кожного з етапів, при сумарному часі роботи до 9 годин 55 хвилин. Індикація етапу приготування розташована в правому верхньому куті дисплея.

Для програми «Мій рецепт PLUS» доступна функція відкладений старт (див. п.5.2.)

1. Відкрийте кришку приладу, натиснувши кнопку
 - Переконайтесь, що внутрішні та зовнішні частини приладу не містять у собі залишків упаковки та не забруднені.
 - Дотримуйтесь рекомендованих співвідношень інгредієнтів і послідовності додавання їх у чашу.
 - Завжди перевіряйте правильність установки чаші.
 - Керуйтеся особливостями заданого етапу приготування (на етапах, де можливе сильне кипіння з піноутворенням, або смаження) кришку необхідно завчасно відкрити, щоб уникнути збігання продукту або для помішування та перевертання інгредієнтів.
2. Помістіть необхідні інгредієнти, згідно рецепту, в чашу
3. Встановіть чашу в мультиварку
4. Закрийте кришку або залиште її відкритою
5. Увімкніть прилад
6. Торкніться сенсора “Мій рецепт PLUS” і відпустіть сенсор
7. Встановіть час приготування страви на першому етапі
 - **Увага!**
При неправильному положенні кришки результат може не відповідати потребам.
 - Загориться підсвічування дисплея.
 - Прилад знаходиться у режимі очікування.
 - На дисплеї загориться індикатор першого етапу приготування «1».
 - Напис «Мій рецепт PLUS» на дисплеї буде світитися протягом усього процесу налаштування параметрів приготування.
 - Загоряться температура і час приготування за замовчуванням 105°C і 20 хвилин відповідно. Індикація температури буде блимати.
 - Торкніться сенсорів " і " встановіть час приготування на першому етапі.
Крок зміни часу:
1 хвилина в діапазоні від 5 до 45 хвилин,
5 хвилин - від 45 хвилин до 1, 5 години,
10 хвилин - від 1,5 до 3 годин,
20 хвилин - від 3 годин до 12 годин.
8. Налаштуйте температуру приготування страви на першому етапі
 - Торкніться сенсора “ТЕМПЕРАТУРА”.
 - Почне блимати індикатор температури приготування разом з індикатором часу. Послідовним торканням даного сенсора встановіть потрібне значення температури.
 - Діапазон налаштування температури може варіювати від 35°C до 160°C відповідно до рецепту страви, що готується.
 - Крок налаштування температури: 5 °C
 - Максимальний час приготування при температурі понад 140 ° C - 2 години

9. Перейдіть до програмування наступного етапу

- Торкніться сенсора «Мій рецепт Plus» знову.
- У верхньому правому куті дисплея загориться індикація другого етапу приготування «2».
- На дисплеї з'явиться значення часу і температури приготування за замовчуванням для другого етапу.
- Дотримуючись приведеного вище алгоритму, запрограмуйте необхідну кількість етапів приготування.

10. Запустіть програму

- Торкніться та утримуйте сенсор “СТАРТ”.
- Пролунає звуковий сигнал.
- Розпочнеться виконання запрограмованих етапів, починаючи з 1.
- Зворотний відлік часу приготування буде відображатися поетапно.
- Під час приготування на дисплеї будуть горіти індикатор програми «Мультикухар», номер етапу, час і температура приготування, а також індикатори сенсорів “СТАРТ” і “ПІДІГРІВ / СКАСУВАННЯ”.

11. Закінчення роботи програми

- Після закінчення часу роботи програми пролунає звуковий сигнал.
- Прилад перейде в режим ПІДІГРІВ, якщо його не було скасовано раніше.
- У режимі ПІДІГРІВ на дисплеї відобразиться температура 73°C і розпочнеться прямиий відлік часу, що вказує на те, скільки часу підігрівається страва, індикатор сенсора “ПІДІГРІВ / СКАСУВАННЯ” горить.

12. Вимкніть пристрій

«Випічка»

Програма «Випічка» служить для випікання коржів, кексів, пирогів, запіканок і приготування інших страв.

Під час приготування в цій програмі **кришка** повинна бути **закрита**.

Для цієї програми доступна функція відкладений старт (див. п.5.2.)

1. Відкрийте кришку приладу, натиснувши кнопку

- Переконайтесь, що внутрішні та зовнішні частини приладу не містять у собі залишків упаковки та не забруднені.
- Переконайтесь також у тому, що між чашею та нагрівальною поверхнею немає сторонніх предметів або рідин.
- Дотримуйтесь рекомендованих співвідношень інгредієнтів і послідовності додавання їх у чашу.
- *Можете змастити чашу вершковим маслом або маргарином, щоб випічку було легше виймати.*
- Завжди перевіряйте правильність установки чаші.

Увага!

При неправильному положенні кришки результат може не відповідати потребам.

5. Увімкніть прилад

- Загориться підсвічування дисплея, індикатор сенсора “СТАРТ” почне блимати.

6. Виберіть програму «Випічка» торкаючись сенсора “МЕНЮ”

- Напис «Випічка» на дисплеї і таймер будуть блимати.

7. Налаштуйте час приготування відповідно до рецепту страви

- На таймері, що блимає, буде зазначатися час за замовчуванням для цієї програми приготування – 1 година.
- Діапазон часу приготування може варіювати від 30 хвилин до 3 годин 30 хвилин з кроком 10 хвилин.
- Торкаючись сенсорів “◀” і “▶” налаштуйте час приготування.

8. Запустіть програму

- У момент налаштування часу приготування таймер і назва програми на дисплеї блимають.
- Щоб розпочати роботу з новими параметрами торкніться сенсора “СТАРТ”.
- Пролунає звуковий сигнал.
- На дисплеї загоряться і будуть світитися протягом усього часу приготування назва програми й індикатор сенсора “СТАРТ”.
- Також загориться індикатор сенсора “ПІДІГРІВ / СКАСУВАННЯ”, це значить, що після закінчення роботи програми, прилад автоматично перейде в режим ПІДІГРІВ.
- Мультиварка почне приготування по заданій програмі.
- На дисплеї відобразиться зворотний відлік часу приготування.
- Після закінчення часу роботи програми пролунає звуковий сигнал.
- Мультиварка перейде в режим ПІДІГРІВ, якщо його не було скасовано раніше (див. п.5.3.)
- У режимі ПІДІГРІВ на дисплеї відобразиться температура 73°C і розпочнеться прямиий відлік часу, що вказує на те, скільки часу підігрівається страва, індикатор сенсора “ПІДІГРІВ / СКАСУВАННЯ” горить.

9. Закінчення роботи програми

10. Вимкніть пристрій

«Суп»

Програма «Суп» призначена для приготування супів, бульйонів та інших страв.

Під час приготування в цій програмі рекомендується залишати **кришку закритою**.

Для цієї програми доступна функція відкладений старт (див. п.5.2.)

1. Відкрийте кришку приладу, натиснувши кнопку

- Переконайтесь, що внутрішні та зовнішні частини приладу не містять у собі залишків упаковки та не забруднені.
- Переконайтесь також у тому, що між чашею та нагрівальною поверхнею немає сторонніх предметів або рідин.
- Дотримуйтесь рекомендованих співвідношень інгредієнтів і послідовності додавання їх у чашу.
- Попереднє обсмажування інгредієнтів здійснюється в програмі «Смаження» згідно рецепту.
- Завжди перевіряйте правильність установки чаші.

2. Помістіть необхідні інгредієнти, згідно рецепту, в чашу

3. Встановіть чашу в мультиварку

4. Закрийте кришку

5. Увімкніть прилад

6. Виберіть програму «Суп» торкаючись сенсора “МЕНЮ”

- **Увага!**
При неправильному положенні кришки результат може не відповідати потребам.
- Загориться підсвічування дисплея, індикатор сенсора “СТАРТ” почне блимати.
- Напис «Суп» на дисплеї і таймер будуть блимати.
- На таймері, що блимає, буде зазначатися час за замовчуванням для цієї програми приготування – 1 година.
- Діапазон часу приготування може варіювати від 1 до 4 годин з кроком 10 хвилин.
- Торкаючись сенсорів “◀” і “▶” налаштуйте час приготування.
- У момент налаштування часу приготування таймер і назва програми на дисплеї блимають.
- Щоб розпочати роботу з новими параметрами торкніться сенсора “СТАРТ”.
- Пролунає звуковий сигнал.

7. Налаштуйте час приготування відповідно до рецепту страви

8. Запустіть програму

9. Закінчення роботи програми

10. Вимкніть пристрій

- На дисплеї загоряться і будуть світитися протягом усього часу приготування назва програми й індикатор сенсора “СТАРТ”.
- Також загориться індикатор сенсора “ПІДІГРІВ / СКАСУВАННЯ”, це значить, що після закінчення роботи програми, прилад автоматично перейде в режим ПІДІГРІВ.
- Мультиварка почне приготування по заданій програмі.
- На дисплеї відобразиться зворотний відлік часу приготування.
- Після закінчення часу роботи програми пролунає звуковий сигнал.
- Мультиварка перейде в режим ПІДІГРІВ, якщо його не було скасовано раніше (див. п.5.3.)
- У режимі ПІДІГРІВ на дисплеї відобразиться температура 73°C і розпочнеться прямий відлік часу, що вказує на те, скільки часу підігрівається страва, індикатор сенсора “ПІДІГРІВ / СКАСУВАННЯ” горить.

«Тушкування»

Ця програма призначена для приготування рагу, м'ясних і овочевих страв.

Температура, що підтримується мультиваркою, дає можливість зберегти корисні властивості продуктів.

Під час приготування в цій програмі рекомендується залишати **кришку закритою**.

Для цієї програми доступна функція відкладений старт (див. п.5.2.)

1. Відкрийте кришку приладу, натиснувши кнопку

- Переконайтесь, що внутрішні та зовнішні частини приладу не містять у собі залишків упаковки та не забруднені.
- Переконайтесь також у тому, що між чашею та нагрівальною поверхнею немає сторонніх предметів або рідин.

2. Помістіть необхідні інгредієнти, згідно рецепту, в чашу

- Дотримуйтесь рекомендованих співвідношень інгредієнтів і послідовності додавання їх у чашу.
- Попереднє обсмажування інгредієнтів здійснюється в програмі «Смаження» згідно рецепту.

3. Встановіть чашу в мультиварку

Увага!

Наявність рідини в чаші обов'язкова.

- Завжди перевіряйте правильність установки чаші.

4. Закрийте кришку

Увага!

При неправильному положенні кришки результат може не відповідати потребам.

5. Увімкніть прилад

- Загориться підсвічування дисплея, індикатор сенсора “СТАРТ” почне блимати.

6. Виберіть програму «Тушкування» торкаючись сенсора а “МЕНЮ”

- Напис «Тушкування» на дисплеї і таймер будуть блимати.

7. Налаштуйте час приготування відповідно до рецепту страви

- На таймері, що блимає, буде зазначатися час за замовчуванням для цієї програми приготування – 2 години.

8. Запустіть програму

- Діапазон часу приготування може варіювати від 30 хвилин до 8 годин з кроком 30 хвилин.
- Торкаючись сенсорів “◀” і “▶” налаштуйте час приготування.
- У момент налаштування часу приготування таймер і назва програми на дисплеї блимають.
- Щоб розпочати роботу з новими параметрами торкніться сенсора “СТАРТ”.
- Пролунає звуковий сигнал.

- На дисплеї загоряться і будуть світитися протягом усього часу приготування назва програми й індикатор сенсора “СТАРТ”.
- Також загориться індикатор сенсора “ПІДІГРІВ / СКАСУВАННЯ”, це значить, що після закінчення роботи програми, прилад автоматично перейде в режим ПІДІГРІВ.
- Мультиварка почне приготування по заданій програмі.
- На дисплеї відобразиться зворотний відлік часу приготування.
- Після закінчення часу роботи програми пролунає звуковий сигнал.
- Мультиварка перейде в режим ПІДІГРІВ, якщо його не було скасовано раніше (див. п.5.3.)
- У режимі ПІДІГРІВ на дисплеї відобразиться температура 73°C і розпочнеться прямий відлік часу, що вказує на те, скільки часу підігрівається страва, індикатор сенсора “ПІДІГРІВ / СКАСУВАННЯ” горить.

9. Закінчення роботи програми

10. Вимкніть пристрій

«Смаження»

Програма «Смаження» служить для обсмажування продуктів. В залежності від рецепту та продуктів, що використовуються, можна вибрати необхідні режими часу та температури.

Під час приготування в цій програмі рекомендується залишати **кришку відкритою**. Продукти для смаження завантажують у вже розігріту чашу, після звукового сигналу, який свідчить про те, що чаша нагрілася і початку зворотного відліку.

Для цієї програми доступна функція відкладений старт (див. п.5.2.)

Увага!

Не залишайте мультиварку без нагляду в режимі «Смаження».

1. Відкрийте кришку приладу, натиснувши кнопку
 - Переконайтесь, що внутрішні та зовнішні частини приладу не містять у собі залишків упаковки та не забруднені.
 - Переконайтесь також у тому, що між чашею та нагрівальною поверхнею немає сторонніх предметів або рідин.
2. Налийте в чашу невелику кількість олії, необхідну для смаження
3. Встановіть чашу в мультиварку
4. Увімкніть прилад
5. Виберіть програму «Смаження» торкаючись сенсора “МЕНЮ”
 - Завжди перевіряйте правильність установки чаші.
 - Загориться підсвічування дисплея, індикатор сенсора “СТАРТ” почне блимати.
 - Напис «Смаження» на дисплеї і таймер будуть блимати.
 - На таймері, що блимає, буде зазначатися час за замовчуванням для цієї програми приготування – 5 хвилин.
 - Відобразиться температура приготування за замовчуванням -160°C.
 - Діапазон часу приготування може варіювати від 5 хвилин до 1 години з кроком 1 хвилина.
 - Торкаючись сенсорів “◀” і “▶” налаштуйте час приготування.
 - У момент налаштування часу приготування таймер і назва програми на дисплеї блимають.
6. Налаштуйте час приготування відповідно до рецепту страви
 - Діапазон температури може варіювати від 100°C до 160°C з кроком 10°C, відповідно до рецепту страви, що готується.
 - Торкніться сенсора “ТЕМПЕРАТУРА”, значення температури на дисплеї почне блимати.
7. Налаштуйте температуру приготування відповідно до рецепту страви

8. Запустіть програму

- Торкаючись налаштуйте температуру приготування.
- Під час установки температури приготування значення температури і назва час проходження програми на дисплеї блимають.
- Щоб розпочати роботу з новими параметрами торкніться сенсора “СТАРТ”.
- Пролунає звуковий сигнал.
- На дисплеї загоряться і будуть світитися протягом усього часу приготування назва програми й індикатор сенсора “СТАРТ” і задане значення температури.
- Також загориться індикатор сенсора “ПІДІГРІВ / СКАСУВАННЯ”, це значить, що після закінчення роботи програми, прилад автоматично перейде в режим ПІДІГРІВ.
- Мультиварка почне приготування по заданій програмі.
- Мультиварка подає звуковий сигнал, після досягнення робочої температури.
- На дисплеї відобразиться зворотний відлік часу приготування.
- У процесі смаження необхідно контролювати готовність страви і помішувати її, щоб уникнути пригорання. Якщо страва готова раніше, ніж закінчився заданий час – вимкніть програму вручну, утримуючи протягом 2-х секунд сенсор “ПІДІГРІВ/СКАСУВАННЯ”.

9. Помістіть всі інгредієнти в чашу після її розігрівання

НЕ закривайте кришку.

Увага!

При неправильному положенні кришки результат може не відповідати потребам.

10. Закінчення роботи програми

- Після закінчення часу роботи програми пролунає звуковий сигнал.
- Мультиварка перейде в режим ПІДІГРІВ, якщо його не було скасовано раніше (див. п.5.3.)
- У режимі ПІДІГРІВ на дисплеї відобразиться температура 73°C і розпочнеться прямий відлік часу, що вказує на те, скільки часу підігрівається страва, індикатор сенсора “ПІДІГРІВ / СКАСУВАННЯ” горить.

11. Вимкніть пристрій

«Запікання»

Програма «Запікання» служить для запікання овочів, м'яса, риби, приготування складних багатокомпонентних запіканок та інших страв.

Під час приготування в цій програмі рекомендується залишати **кришку закритою**.

Для цієї програми доступна функція відкладений старт (див. п.5.2.)

1. Відкрийте кришку приладу, натиснувши кнопку

- Переконайтесь, що внутрішні та зовнішні частини приладу не містять у собі залишків упаковки та не забруднені.
- Переконайтесь також у тому, що між чашею та нагрівальною поверхнею немає сторонніх предметів або рідин.

2. Помістіть необхідні інгредієнти, згідно рецепту, в чашу

- Дотримуйтесь рекомендованих співвідношень інгредієнтів і послідовності додавання їх у чашу.

3. Встановіть чашу в мультиварку

- Завжди перевіряйте правильність установки чаші.

4. Закрийте кришку

Увага!

При неправильному положенні кришки результат може не відповідати потребам.

5. Увімкніть прилад

- Загориться підсвічування дисплея, індикатор сенсора “СТАРТ” почне блимати.

6. Виберіть програму «Запікання» торкаючись сенсора “МЕНЮ”
 - Напис «Запікання» на дисплеї і таймер будуть блимати.
 - На таймері, що блимає, буде зазначатися час за замовчуванням для цієї програми приготування – 30 хвилин.
7. Налаштуйте час приготування відповідно до рецепту страви
 - Діапазон часу приготування може варіювати від 10 хвилин до 2 годин 30 хвилин з кроком 5 хвилин.
 - Торкаючись сенсорів “◀” і “▶” налаштуйте час приготування.
 - У момент налаштування часу приготування таймер і назва програми на дисплеї блимають.
 - Щоб розпочати роботу з новими параметрами торкніться сенсора “СТАРТ”.
 - Пролунає звуковий сигнал.
 - На дисплеї загоряться і будуть світитися протягом усього часу приготування назва програми й індикатор сенсора “СТАРТ”.
 - Також загориться індикатор сенсора “ПІДІГРІВ / СКАСУВАННЯ”, це значить, що після закінчення роботи програми, прилад автоматично перейде в режим ПІДІГРІВ.
 - Мультиварка почне приготування по заданій програмі.
 - На дисплеї відобразиться зворотний відлік часу приготування.
8. Запустіть програму
9. Закінчення роботи програми
 - Після закінчення часу роботи програми пролунає звуковий сигнал.
 - Мультиварка перейде в режим ПІДІГРІВ, якщо його не було скасовано раніше (див. п.5.3.)
 - У режимі ПІДІГРІВ на дисплеї відобразиться температура 73°C і розпочнеться прямий відлік часу, що вказує на те, скільки часу підігрівається страва, індикатор сенсора “ПІДІГРІВ / СКАСУВАННЯ” горить.
10. Вимкніть пристрій

«Холодець»

Програма призначена для приготування холодцю.

Під час приготування в даній програмі рекомендується залишати кришку закритою.

Для цієї програми доступна функція відкладений старт (див. п.5.2.)

1. Відкрийте кришку приладу, натиснувши кнопку
 - Переконайтесь, що внутрішні та зовнішні частини приладу не містять у собі залишків упаковки та не забруднені.
 - Переконайтесь також у тому, що між чашею та нагрівальною поверхнею немає сторонніх предметів або рідин.
2. Помістіть всі необхідні інгредієнти, відповідно до рецептури, в чашу
 - Дотримуйтесь рекомендованого співвідношення інгредієнтів і послідовності їх додавання в чашу
3. Встановіть чашу в мультиварку
4. Закрийте кришку
 - Завжди перевіряйте правильність установки чаші.
5. Увімкніть прилад
 - Увага!
При неправильному положенні кришки результат може не відповідати вимогам.
 - Загориться підсвічування дисплея, індикатор сенсора “СТАРТ” почне блимати.
 - Прилад перебуває в режимі очікування.
6. Виберіть програму «Холодець» торкаючись сенсора “МЕНЮ”
 - Напис «Холодець» на дисплеї і таймер будуть блимати.
 - На таймері, що блимає, буде зазначатися час за замовчуванням для цієї програми приготування – 6 хвилин.

7. Налаштуйте час приготування відповідно до рецепту страви
 - Діапазон часу приготування може варіювати від 2 до 8 годин в залежності від рецепту приготування страви.
 - Крок зміни часу 1 годину.
 - Торкаючись сенсорів “◀” і “▶” налаштуйте час приготування.
 - У момент налаштування часу приготування таймер і назва програми на дисплеї блимають.
 - Щоб розпочати роботу з новими параметрами торкніться сенсора “СТАРТ”.
 - Пролунає звуковий сигнал.
 - На дисплеї загоряться і будуть світитися протягом усього часу приготування назва програми й індикатор сенсора “СТАРТ”.
 - Також загориться індикатор сенсора “ПІДІГРІВ / СКАСУВАННЯ”, це значить, що після закінчення роботи програми, прилад автоматично перейде в режим ПІДІГРІВ.
 - Мультиварка почне приготування по заданій програмі.
8. Запустіть програму
9. Закінчення роботи програми
 - Після закінчення часу роботи мультиварка видасть звуковий сигнал На дисплеї відобразиться зворотний відлік часу приготування.
 - Індикатор роботи програми згасне.
 - Мультиварка перейде в режим ПІДІГРІВ, якщо його не було скасовано раніше (див. п.5.3.)
 - У режимі ПІДІГРІВ на дисплеї відобразиться температура 73°C і розпочнеться прямий відлік часу, що вказує на те, скільки часу підігрівається страва, індикатор сенсора “ПІДІГРІВ / СКАСУВАННЯ” горить.
10. Вимкніть пристрій

«Йогурт»

Мультиварка є повноцінним заміником пристроїв для приготування йогурту. В програмі “Йогурт” підтримується постійна температура (+38 - +40°C), необхідна для росту біфідобактерій та отримання в результаті прекрасного йогурту з закваски та молока

Під час приготування в цій програмі рекомендується залишати **кришку закритою**.

Для цієї програми доступна функція відкладений старт (див. п.5.2.)

1. Відкрийте кришку приладу, натиснувши кнопку
 - Переконайтесь, що внутрішні та зовнішні частини приладу не містять у собі залишків упаковки та не забруднені.
 - Переконайтесь також у тому, що між чашею та нагрівальною поверхнею немає сторонніх предметів або рідин.
2. Помістіть необхідні інгредієнти, згідно рецепту в стаканчики для приготування йогурту (входять у комплект), встановіть їх у чашу
 - Дотримуйтесь рекомендованого співвідношення інгредієнтів.
3. Встановіть чашу в мультиварку
4. Закрийте кришку
 - Завжди перевіряйте правильність установки чаші.
5. Увімкніть прилад
6. Виберіть програму «Йогурт» торкаючись сенсора “МЕНЮ”
 - **Увага!**
При неправильному положенні кришки результат може не відповідати потребам.
 - Загориться підсвічування дисплея, індикатор сенсора “СТАРТ” почне блимати.
 - Напис «Йогурт» на дисплеї і таймер будуть блимати.

7. Налаштуйте час приготування відповідно до рецепту страви

8. Запустіть програму

9. Закінчення роботи програми

10. Вимкніть пристрій

- На таймері, що блимає, буде зазначатися час за замовчуванням для цієї програми приготування – 8 годин.
- Діапазон часу приготування може варіювати від 4 до 12 годин з кроком 30 хвилин.
- Торкаючись сенсорів “◀” і “▶” налаштуйте час приготування.
- У момент налаштування часу приготування таймер і назва програми на дисплеї блимають.
- Щоб розпочати роботу з новими параметрами торкніться сенсора “СТАРТ”.
- Пролунає звуковий сигнал.
- На дисплеї загоряться і будуть світитися протягом усього часу приготування назва програми й індикатор сенсора “СТАРТ”.
- Індикатор сенсора “ПІДІГРІВ / СКАСУВАННЯ” не горить.
- На дисплеї відобразиться зворотний відлік часу приготування.
- Після закінчення часу роботи програми пролунає звуковий сигнал.
- Після закінчення часу роботи програми «Йогурт» пристрій НЕ переходить в автоматичний режим ПІДІГРІВ.

«Варення»

Програма призначена для приготування варення. Під час приготування в цій програмі рекомендується залишати **кришку відкритою** та періодично помішувати продукт, оскільки можливе утворення піни.

Для цієї програми доступна функція відкладений старт (див. п.5.2.)

1. Відкрийте кришку приладу, натиснувши кнопку

2. Помістіть необхідні інгредієнти, згідно рецепту, в чашу

3. Встановіть чашу в мультиварку

4. НЕ закривайте кришку

5. Увімкніть прилад

6. Виберіть програму «Варення» торкаючись сенсора “МЕНЮ”

7. Налаштуйте час приготування відповідно до рецепту страви

8. Запустіть програму

- Переконайтесь, що внутрішні та зовнішні частини приладу не містять у собі залишків упаковки та не забруднені.
- Переконайтесь також у тому, що між чашею та нагрівальною поверхнею немає сторонніх предметів або рідин.
- Дотримуйтесь рекомендованого співвідношення інгредієнтів.
- Увага!**
Наявність рідини в чаші обов'язкова.
- Завжди перевіряйте правильність установки чаші.
- Увага!**
При неправильному положенні кришки результат може не відповідати потребам.
- Загориться підсвічування дисплея, індикатор сенсора “СТАРТ” почне блимати.
- Напис «Варення» на дисплеї і таймер будуть блимати.
- На таймері, що блимає, буде зазначатися час за замовчуванням для цієї програми приготування – 1 година.
- Діапазон часу приготування може варіювати від 30 хвилин до 4 годин з кроком 10 хвилин.
- Торкаючись сенсорів “◀” і “▶” налаштуйте час приготування.
- У момент налаштування часу приготування таймер і назва програми на дисплеї блимають.
- Щоб розпочати роботу з новими параметрами торкніться сенсора “СТАРТ”.

9. Закінчення роботи програми

10. Вимкніть пристрій

- Пролунає звуковий сигнал.
- На дисплеї загоряться і будуть світитися протягом усього часу приготування назва програми й індикатор сенсора “СТАРТ”.
- Також загориться індикатор сенсора “ПІДІГРІВ / СКАСУВАННЯ”, це значить, що після закінчення роботи програми, прилад автоматично перейде в режим ПІДІГРІВ.
- Мультиварка почне приготування по заданій програмі.
- На дисплеї відобразиться зворотний відлік часу приготування.
- Після закінчення часу роботи програми пролунає звуковий сигнал.
- Мультиварка перейде в режим ПІДІГРІВ, якщо його не було скасовано раніше (див. п.5.3.)
- У режимі ПІДІГРІВ на дисплеї відобразиться температура 73°C і розпочнеться прямий відлік часу, що вказує на те, скільки часу підігрівається страва, індикатор сенсора “ПІДІГРІВ / СКАСУВАННЯ” горить.

«Варка на пару»

Мультиварка PMC 0526 IQ Home може замінити традиційну пароварку на Вашій кухні. Програма “Варка на пару” дозволяє готувати страви на пару, завдяки чому зберігаються вітаміни та корисні властивості продуктів. Спеціальний контейнер-пароварка пару входить у комплектацію приладу.

Під час приготування в цій програмі рекомендується залишати **кришку закритою**.

Для цієї програми доступна функція відкладений старт (див. п.5.2.)

1. Відкрийте кришку приладу, натиснувши кнопку
 - Переконайтесь, що внутрішні та зовнішні частини приладу не містять у собі залишків упаковки та не забруднені.
 - Переконайтесь також у тому, що між чашею та нагрівальною поверхнею немає сторонніх предметів або рідин.
2. Налийте воду в чашу. Помістіть всі необхідні інгредієнти, згідно рецепту, в контейнер-пароварку, котрий помістіть в чашу.
 - Не заповнюйте чашу водою більш ніж на 1/4 об'єму.
 - Дотримуйтесь рекомендованого співвідношення інгредієнтів.
3. Встановіть чашу в мультиварку
4. Закрийте кришку
 - Увага!**
Наявність води в чаші обов'язкова.
 - Завжди перевіряйте правильність установки чаші.
5. Увімкніть прилад
6. Виберіть програму «Варка на пару» торкаючись сенсора “МЕНЮ”
 - Увага!**
При неправильному положенні кришки результат може не відповідати потребам.
 - Загориться підсвічування дисплея, індикатор сенсора “СТАРТ” почне блимати.
7. Налаштуйте час приготування відповідно до рецепту страви
 - Напис «Варка на пару» на дисплеї і таймер будуть блимати.
 - На таймері, що блимає, буде зазначатися час за замовчуванням для цієї програми приготування – 5 хвилин.
 - Діапазон часу приготування може варіювати від 5 хвилин до 1 години з кроком 1 хвилини.
 - Торкаючись сенсорів “◀” і “▶” налаштуйте час приготування.
 - У момент налаштування часу приготування таймер і назва програми на дисплеї блимають.
 - Щоб розпочати роботу з новими параметрами торкніться сенсора “СТАРТ”.
8. Запустіть програму
 - Пролунає звуковий сигнал.

9. Закінчення роботи програми

10. Вимкніть пристрій

- На дисплеї загоряться і будуть світитися протягом усього часу приготування назва програми й індикатор сенсора “СТАРТ”.
- Також загориться індикатор сенсора “ПІДІГРІВ / СКАСУВАННЯ”, це значить, що після закінчення роботи програми, прилад автоматично перейде в режим ПІДІГРІВ.
- Мультиварка почне приготування по заданій програмі.
- Зворотний відлік часу почнеться після досягнення робочої температури 100 °С.
- Після закінчення часу роботи програми пролунає звуковий сигнал.
- Мультиварка перейде в режим ПІДІГРІВ, якщо його не було скасовано раніше (див. п.5.3.)
- У режимі ПІДІГРІВ на дисплеї відобразиться температура 73°С і розпочнеться прямиий відлік часу, що вказує на те, скільки часу підігрівається страва, індикатор сенсора “ПІДІГРІВ / СКАСУВАННЯ” горить.

«Молочна каша»

Програма призначена для приготування молочних супів і каш.

Під час приготування в цій програмі рекомендується залишати **кришку закритою**.

Для цієї програми доступна функція відкладений старт (див. п.5.2.)

1. Відкрийте кришку приладу, натиснувши кнопку

- Переконайтесь, що внутрішні та зовнішні частини приладу не містять у собі залишків упаковки та не забруднені.
- Переконайтесь також у тому, що між чашею та нагрівальною поверхнею немає сторонніх предметів або рідин.
- Дотримуйтесь рекомендованого співвідношення інгредієнтів.
- Завжди перевіряйте правильність установки чаші.

2. Помістіть необхідні інгредієнти, згідно рецепту, в чашу

3. Встановіть чашу в мультиварку

4. Закрийте кришку

Увага!

При неправильному положенні кришки результат може не відповідати потребам.

5. Увімкніть прилад

6. Виберіть програму «Молочна каша» торкаючись сенсора “МЕНЮ”

- Загориться підсвічування дисплея, індикатор сенсора “СТАРТ” почне блимати.
- Напис «Молочна каша» на дисплеї і таймер будуть блимати.
- На таймері, що блимає, буде зазначатися час за замовчуванням для цієї програми приготування – 1 година.
- Діапазон часу приготування може варіювати від 10 хвилин до 1 години 30 хвилин з кроком 5 хвилин.
- Торкаючись сенсорів “◀” і “▶” налаштуйте час приготування.
- У момент налаштування часу приготування таймер і назва програми на дисплеї блимають.
- При використанні охолодженого молока необхідно збільшити рекомендований у рецепті час приготування.

7. Налаштуйте час приготування відповідно до рецепту страви та початкової температури інгредієнтів

8. Запустіть програму

- Щоб розпочати роботу з новими параметрами торкніться сенсора “СТАРТ”.
- Пролунає звуковий сигнал.
- На дисплеї загоряться і будуть світитися протягом усього часу приготування назва програми й індикатор сенсора “СТАРТ”.

9. Закінчення роботи програми

- Також загориться індикатор сенсора “ПІДІГРІВ / СКАСУВАННЯ”, це значить, що після закінчення роботи програми, прилад автоматично перейде в режим ПІДІГРІВ.
- Мультиварка почне приготування по заданій програмі.
- На дисплеї відобразиться зворотний відлік часу приготування.
- Після закінчення часу роботи програми пролунає звуковий сигнал.
- Мультиварка перейде в режим ПІДІГРІВ, якщо його не було скасовано раніше (див. п.5.3.)
- У режимі ПІДІГРІВ на дисплеї відобразиться температура 73°C і розпочнеться прямий відлік часу, що вказує на те, скільки часу підігрівається страва, індикатор сенсора “ПІДІГРІВ / СКАСУВАННЯ” горить.
***Порада:** Якщо після закінчення приготування густина каші для Вас недостатня – просто запустіть програму повторно на 10 хвилин, каша загусне.*
- Для програми «Молочна каша» не рекомендується залишати страву в режимі ПІДІГРІВ більш, ніж на 15-20 хвилин після закінчення роботи основної програми.

10. Вимкніть пристрій

«Крупа»

Програма призначена для приготування корисних гарнірів із круп. Оптимальні температурні параметри та рівномірне нагрівання чаші дає можливість приготувати чудові розсипчасті гарніри.

Під час приготування в цій програмі рекомендується залишати **кришку закритою**.

Для цієї програми доступна функція відкладений старт (див. п.5.2.)

1. Відкрийте кришку приладу, натиснувши кнопку
 - Переконайтесь, що внутрішні та зовнішні частини приладу не містять у собі залишків упаковки та не забруднені.
 - Переконайтесь також у тому, що між чашею та нагрівальною поверхнею немає сторонніх предметів або рідин.
2. Помістіть необхідні інгредієнти, згідно рецепту, в чашу
 - Завжди ретельно промивайте крупу перед варкою.
 - Дотримуйтесь рекомендованих співвідношень крупи та води в чаші.
Увага!
Не промивайте крупу в чаші мультиварки, щоб не пошкодити її.
3. Встановіть чашу в мультиварку
4. Закрийте кришку
 - Завжди перевіряйте правильність установки чаші.
Увага!
При неправильному положенні кришки результат може не відповідати потребам.
5. Увімкніть прилад
6. Виберіть програму «Крупа» торкаючись сенсора “МЕНЮ”
 - Загориться підсвічування дисплея, індикатор сенсора “СТАРТ” почне блимати.
 - Напис «Крупа» на дисплеї і таймер будуть блимати.
 - На таймері, що блимає, буде зазначатися час за замовчуванням для цієї програми приготування – 40 хвилин.
7. Налаштуйте час приготування відповідно до рецепту страви та початкової температури інгредієнтів
 - Діапазон часу приготування може варіювати від 20 хвилин до 2 годин з кроком 5 хвилин.
 - Торкаючись сенсорів “◀” і “▶” налаштуйте час приготування.
 - У момент налаштування часу приготування таймер і назва програми на дисплеї блимають.
 - Щоб розпочати роботу з новими параметрами торкніться сенсора “СТАРТ”.
8. Запустіть програму

9. Закінчення роботи програми

- Пролунає звуковий сигнал.
- На дисплеї загоряться і будуть світитися протягом усього часу приготування назва програми й індикатор сенсора “СТАРТ”.
- Також загориться індикатор сенсора “ПІДІГРІВ / СКАСУВАННЯ”, це значить, що після закінчення роботи програми, прилад автоматично перейде в режим ПІДІГРІВ.
- Мультиварка почне приготування по заданій програмі.
- На дисплеї відобразиться зворотний відлік часу приготування.
- Після закінчення часу роботи програми пролунає звуковий сигнал.
- Мультиварка перейде в режим ПІДІГРІВ, якщо його не було скасовано раніше (див. п.5.3.)
- У режимі ПІДІГРІВ на дисплеї відобразиться температура 73°C і розпочнеться прямиий відлік часу, що вказує на те, скільки часу підігривається страва, індикатор сенсора “ПІДІГРІВ / СКАСУВАННЯ” горить.
- *Для програми «Крупа» не рекомендується залишати страву в режимі ПІДІГРІВ більш, ніж на 15-20 хвилин після закінчення роботи основної програми.*

10. Вимкніть пристрій

«Підігрівання»

Програма призначена для підігрівання вже готових страв.

Під час приготування в цій програмі рекомендується залишати **кришку закритою**.

Для цієї програми доступна функція відкладений старт (див. п.5.2.)

1. Відкрийте кришку приладу, натиснувши кнопку

- Переконайтесь, що внутрішні та зовнішні частини приладу не містять у собі залишків упаковки та не забруднені.
- Переконайтесь також у тому, що між чашею та нагрівальною поверхнею немає сторонніх предметів або рідин.

2. Помістіть готову страву, котру Ви хочете підігріти, в чашу

3. Встановіть чашу в мультиварку

4. Закрийте кришку

- Завжди перевіряйте правильність установки чаші.

Увага!

Деякі страви потребують контролю за процесом підігрівання. їх необхідно помішувати та перевертати, в цьому випадку допускається відкривання кришки.

Якщо продукти розігрілися так як треба до закінчення часу роботи програми, припиніть її виконання вручну, утримуючи протягом 2-х секунд сенсор «ПІДІГРІВ/СКАСУВАННЯ».

5. Увімкніть прилад

6. Виберіть програму «Підігрівання» торкаючись сенсора “МЕНЮ”

- Загориться підсвічування дисплея, індикатор сенсора “СТАРТ” почне блимати.
- Напис «Підігрівання» на дисплеї і таймер будуть блимати.
- На таймері, що блимає, буде зазначатися час за замовчуванням для цієї програми приготування – 20 хвилин.

7. Налаштуйте час приготування відповідно до рецепту страви

- Діапазон часу приготування може варіювати від 10 хвилин до 1 години з кроком 5 хвилин.

8. Запустіть програму

- Торкаючись сенсорів “◀” і “▶” налаштуйте час приготування.
- У момент налаштування часу приготування таймер і назва програми на дисплеї блимають.
- Щоб розпочати роботу з новими параметрами торкніться сенсора “СТАРТ”.

9. Закінчення роботи програми

- Пролунає звуковий сигнал.
- На дисплеї загоряться і будуть світитися протягом усього часу приготування назва програми й індикатор сенсора “СТАРТ”.
- Також загориться індикатор сенсора “ПІДІГРІВ / СКАСУВАННЯ”, це значить, що після закінчення роботи програми, прилад автоматично перейде в режим ПІДІГРІВ.
- Мультиварка почне приготування по заданій програмі.
- На дисплеї відобразиться зворотний відлік часу приготування.
- Після закінчення часу роботи програми пролунає звуковий сигнал.
- Мультиварка перейде в режим ПІДІГРІВ, якщо його не було скасовано раніше (див. п.5.3.)
- У режимі ПІДІГРІВ на дисплеї відобразиться температура 73°C і розпочнеться прямиий відлік часу, що вказує на те, скільки часу підігривається страва, індикатор сенсора “ПІДІГРІВ / СКАСУВАННЯ” горить.

10. Вимкніть пристрій

«Плов»

Ця програма призначена для приготування плову.

Під час приготування в цій програмі рекомендується **залишати кришку закритою**.

Для цієї програми доступна функція відкладений старт (див. п.5.2.)

1. Відкрийте кришку приладу, натиснувши кнопку

- Переконайтесь, що внутрішні та зовнішні частини приладу не містять у собі залишків упаковки та не забруднені.
- Переконайтесь також у тому, що між чашею та нагрівальною поверхнею немає сторонніх предметів або рідин.
- Дотримуйтесь рекомендованих співвідношень інгредієнтів і послідовності додавання їх у чашу.
- Попереднє обсмажування інгредієнтів здійснюється в програмі «Смаження» згідно рецепту.
- Завжди перевіряйте правильність установки чаші.

2. Помістіть необхідні інгредієнти, згідно рецепту, в чашу

3. Встановіть чашу в мультиварку

4. Закрийте кришку

Увага!

При неправильному положенні кришки результат може не відповідати потребам.

5. Увімкніть прилад

6. Виберіть програму «Плов» торкаючись сенсора “МЕНЮ”

- Загориться підсвічування дисплея, індикатор сенсора “СТАРТ” почне блимати.
- Напис «Плов» на дисплеї і таймер будуть блимати.
- На таймері, що блимає, буде зазначатися час за замовчуванням для цієї програми приготування – 1 година.
- Діапазон часу приготування може варіювати від 20 хвилин до 2 годин з кроком 5 хвилин.

7. Налаштуйте час приготування відповідно до рецепту страви та початкової температури інгредієнтів

- Торкаючись сенсорів “◀” і “▶” налаштуйте час приготування.
- У момент налаштування часу приготування таймер і назва програми на дисплеї блимають.
- Щоб розпочати роботу з новими параметрами торкніться сенсора “СТАРТ”.

8. Запустіть програму

- Пролунає звуковий сигнал.
- На дисплеї загоряться і будуть світитися протягом усього часу приготування назва програми й індикатор сенсора “СТАРТ”.

9. Закінчення роботи програми

- Також загориться індикатор сенсора “ПІДІГРІВ / СКАСУВАННЯ”, це значить, що після закінчення роботи програми, прилад автоматично перейде в режим ПІДІГРІВ.
- Мультиварка почне приготування по заданій програмі.
- На дисплеї відобразиться зворотний відлік часу приготування.
- Після закінчення часу роботи програми пролунає звуковий сигнал.
- Мультиварка перейде в режим ПІДІГРІВ, якщо його не було скасовано раніше (див. п.5.3.)
- У режимі ПІДІГРІВ на дисплеї відобразиться температура 73°C і розпочнеться прямий відлік часу, що вказує на те, скільки часу підігрівається страва, індикатор сенсора “ПІДІГРІВ / СКАСУВАННЯ” горить.

10. Вимкніть пристрій

«Омлет»

Програма призначена для приготування ніжного, повітряного сніданку.

Під час приготування в даній програмі рекомендується залишати кришку закритою.

Для цієї програми доступна функція відкладений старт (див. п.5.2.)

1. Відкрийте кришку приладу, натиснувши кнопку

- Переконайтесь, що внутрішні та зовнішні частини приладу не містять у собі залишків упаковки та не забруднені.

2. Помістіть всі необхідні інгредієнти, відповідно до рецептури, в чашу

- Переконайтесь також у тому, що між чашею та нагрівальною поверхнею немає сторонніх предметів або рідин.

3. Встановіть чашу в мультиварку

- Дотримуйтесь рекомендованого співвідношення інгредієнтів і послідовності їх додавання в чашу

4. Закрийте кришку

- Завжди перевіряйте правильність установки чаші.

5. Увімкніть прилад

Увага!

При неправильному положенні кришки результат може не відповідати вимогам.

6. Виберіть програму «Омлет» торкаючись сенсора “МЕНЮ”

- Загориться підсвічування дисплея, індикатор сенсора “СТАРТ” почне блимати.

7. Налаштуйте час приготування відповідно до рецепту страви

- Прилад перебуває в режимі очікування.

- Напис «Омлет» на дисплеї і таймер будуть блимати.

- На таймері, що блимає, буде зазначатися час за замовчуванням для цієї програми приготування – 20 хвилин.

- Діапазон часу приготування може варіювати від 10 до 30 хвилин в залежності від рецепту приготування страви.

- Крок зміни часу 5 хвилин.

- Торкаючись сенсорів “◀” і “▶” налаштуйте час приготування.

- У момент налаштування часу приготування таймер і назва програми на дисплеї блимають.

- Щоб розпочати роботу з новими параметрами торкніться сенсора “СТАРТ”.

- Пролунає звуковий сигнал.

- На дисплеї загоряться і будуть світитися протягом усього часу приготування назва програми й індикатор сенсора “СТАРТ”.

8. Запустіть програму

- Також загориться індикатор сенсора “ПІДІГРІВ / СКАСУВАННЯ”, це значить, що після закінчення роботи програми, прилад автоматично перейде в режим ПІДІГРІВ.

9. Закінчення роботи програми

- Мультиварка почне приготування по заданій програмі.
- Після закінчення часу роботи мультиварка видасть звуковий сигнал. На дисплеї відобразиться зворотний відлік часу приготування.
- Індикатор роботи програми згасне.
- Мультиварка перейде в режим ПІДІГРІВ, якщо його не було скасовано раніше (див. п.5.3.)
- У режимі ПІДІГРІВ на дисплеї відобразиться температура 73°C і розпочнеться прямий відлік часу, що вказує на те, скільки часу підігрівається страва, індикатор сенсора “ПІДІГРІВ / СКАСУВАННЯ” горить.

10. Вимкніть пристрій

«Томління»

Програма «Томління» імітує процес приготування страв у російській печі. Страви готуються шляхом дуже довгого та повільного тушкування при температурі, що постійно підвищується, це сприяє збереженню корисних властивостей продуктів та надає їм неповторного смаку.

Під час приготування в цій програмі рекомендується залишати **кришку закритою**.

Для цієї програми доступна функція відкладений старт (див. п.5.2.)

1. Відкрийте кришку приладу, натиснувши кнопку
 - Переконайтесь, що внутрішні та зовнішні частини приладу не містять у собі залишків упаковки та не забруднені.
 - Переконайтесь також у тому, що між чашею та нагрівальною поверхнею немає сторонніх предметів або рідин.
2. Помістіть необхідні інгредієнти, згідно рецепту, в чашу
 - Дотримуйтесь рекомендованих співвідношень інгредієнтів і послідовності додавання їх у чашу.
 - Попереднє обсмажування інгредієнтів здійснюється в програмі «Смаження» згідно рецепту.
 - Завжди перевіряйте правильність установки чаші.
3. Встановіть чашу в мультиварку
4. Закрийте кришку
5. Увімкніть прилад
6. Виберіть програму «Томління» торкаючись сенсора “МЕНЮ”
 - Увага!**
При неправильному положенні кришки результат може не відповідати потребам.
 - Загориться підсвічування дисплея, індикатор сенсора “СТАРТ” почне блимати.
 - Напис «Томління» на дисплеї і таймер будуть блимати.
 - На таймері, що блимає, буде зазначатися час за замовчуванням для цієї програми приготування – 5 годин.
7. Налаштуйте час приготування відповідно до рецепту страви
 - Діапазон часу приготування може варіювати від 1 до 8 годин з кроком 20 хвилин.
 - Торкаючись сенсорів “◀” і “▶” налаштуйте час приготування.
 - У момент налаштування часу приготування таймер і назва програми на дисплеї блимають.
 - Щоб розпочати роботу з новими параметрами торкніться сенсора “СТАРТ”.
 - Пролунає звуковий сигнал.
 - На дисплеї загоряться і будуть світитися протягом усього часу приготування назва програми й індикатор сенсора “СТАРТ”.
 - Також загориться індикатор сенсора “ПІДІГРІВ / СКАСУВАННЯ”, це значить, що після закінчення роботи програми, прилад автоматично перейде в режим ПІДІГРІВ.
 - Мультиварка почне приготування по заданій програмі.
 - На дисплеї відобразиться зворотний відлік часу приготування.
8. Запустіть програму

9. Закінчення роботи програми

- Після закінчення часу роботи програми пролунає звуковий сигнал.
- Мультиварка перейде в режим ПІДІГРІВ, якщо його не було скасовано раніше (див. п.5.3.)
- У режимі ПІДІГРІВ на дисплеї відобразиться температура 73°C і розпочнеться прямий відлік часу, що вказує на те, скільки часу підігрівається страва, індикатор сенсора “ПІДІГРІВ / СКАСУВАННЯ” горить.

10. Вимкніть пристрій

«Настоянка»

Програма «Настоянка» служить для приготування різноманітних настоянок на травах та ін.

Під час приготування в цій програмі рекомендується залишати кришку закритою.

Для цієї програми доступна функція відкладений старт (див. п.5.2.)

1. Відкрийте кришку приладу, натиснувши кнопку

- Переконайтесь, що внутрішні та зовнішні частини приладу не містять у собі залишків упаковки та не забруднені.
- Переконайтесь також у тому, що між чашею та нагрівальною поверхнею немає сторонніх предметів або рідин.
- Дотримуйтесь рекомендованих співвідношень інгредієнтів і послідовності додавання їх у чашу.
- Завжди перевіряйте правильність установки чаші.

2. Помістіть необхідні інгредієнти, згідно рецепту, в чашу

3. Встановіть чашу в мультиварку

4. Закрийте кришку

Увага!

При неправильному положенні кришки результат може не відповідати потребам.

5. Увімкніть прилад

6. Виберіть програму «Настоянка» торкаючись сенсора “МЕНЮ”

- Загориться підсвічування дисплея, індикатор сенсора “СТАРТ” почне блимати.
- Напис «Настоянка» на дисплеї і таймер будуть блимати.
- На таймері, що блимає, буде зазначатися час за замовчуванням для цієї програми приготування – 12 годин.

7. Налаштуйте час приготування відповідно до рецепту страви

- Діапазон часу приготування може варіювати від 6 до 12 годин з кроком 20 хвилин.

8. Запустіть програму

- Торкаючись сенсорів “◀” і “▶” налаштуйте час приготування.
- У момент налаштування часу приготування таймер і назва програми на дисплеї блимають.
- Щоб розпочати роботу з новими параметрами торкніться сенсора “СТАРТ”.
- Пролунає звуковий сигнал.
- На дисплеї загоряться і будуть світитися протягом усього часу приготування назва програми й індикатор сенсора “СТАРТ”.
- Індикатор сенсора “ПІДІГРІВ / СКАСУВАННЯ” не горить.
- На дисплеї відобразиться зворотний відлік часу приготування.
- Після закінчення часу роботи програми пролунає звуковий сигнал.
- Після закінчення часу виконання програми «Настоянка» пристрій НЕ переходить в автоматичний режим ПІДІГРІВ.

9. Закінчення роботи програми

10. Вимкніть пристрій

«Хліб»

Програма «Хліб» служить для випікання хліба з попередньо замішаного тіста.

Програма є двоступеневою. Перший етап – витримка тіста, відбувається при низькій температурі. Другий етап - випікання, здійснюється при високій температурі.

Під час приготування в цій програмі **кришка повинна бути закритою**.

Для цієї програми доступна функція відкладений старт (див. п.5.2.)

1. Відкрийте кришку приладу, натиснувши кнопку
 - Переконайтесь, що внутрішні та зовнішні частини приладу не містять у собі залишків упаковки та не забруднені.
 - Переконайтесь також у тому, що між чашею та нагрівальною поверхнею немає сторонніх предметів або рідин.
 - Дотримуйтесь рекомендованого співвідношення інгредієнтів.
 - Завжди перевіряйте правильність установки чаші.
2. Помістіть замішане відповідно до рецепту тісто в чашу
3. Встановіть чашу в мультиварку
4. Закрийте кришку
5. Увімкніть прилад
6. Виберіть програму «Хліб» торкаючись сенсора “МЕНЮ”
 - **Увага!**
При неправильному положенні кришки результат може не відповідати потребам.
 - Загориться підсвічування дисплея, індикатор сенсора “СТАРТ” почне блимати.
 - Напис «Хліб» на дисплеї і таймер будуть блимати.
 - У правому верхньому куті дисплея загориться індикатор першого етапу приготування «1».
 - На таймері, що блимає, буде зазначатися час за замовчуванням для першого етапу - 2 години.
 - Діапазон часу приготування може варіювати від 30 хвилин до 2 годин 30 хвилин з кроком 5 хвилин.
7. Налаштуйте час витримки тіста відповідно до рецепту
 - Торкаючись сенсорів “◀” і “▶” налаштуйте час першого етапу.
 - У момент налаштування часу приготування таймер і назва програми на дисплеї блимають.
 - Торкніться сенсора “ТЕМПЕРАТУРА” для того, щоб перейти до налаштування часу другого етапу.
 - Індикатор етапу приготування в правому верхньому куті почне блимати.
 - Торкніться сенсора “▶”, номер етапу приготування зміниться на «2».
 - На таймері з'явиться час за замовчуванням для 2 етапу - 1 година.
 - Торкніться сенсора “ТЕМПЕРАТУРА” знову.
 - Таймер почне блимати, тепер можна змінити значення температури.
8. Налаштуйте час випікання хліба відповідно до рецепту
 - Торкаючись сенсорів “◀” і “▶” налаштуйте час другого етапу.
 - Діапазон часу приготування може варіювати від 30 хвилин до 2 годин з кроком 5 хвилин.
 - У момент налаштування часу приготування таймер і назва програми на дисплеї блимають.
 - Щоб розпочати роботу з новими параметрами торкніться сенсора “СТАРТ”.
 - Пролунає звуковий сигнал.
 - На дисплеї загоряться і будуть світитися протягом усього часу приготування назва програми, індикатор сенсора “СТАРТ” та індикатор номера етапу приготування в правому верхньому куті дисплея.
 - Також загориться індикатор сенсора “ПІДІГРІВ / СКАСУВАННЯ”, це значить, що після закінчення роботи програми, прилад автоматично перейде в режим ПІДІГРІВ.
 - На дисплеї відобразиться зворотний відлік часу першого етапу приготування.
 - Після закінчення першого етапу, перехід на другий етап здійснюється автоматично.
9. Запустіть програму

10. Закінчення роботи програми

- Після закінчення часу роботи програми пролунає звуковий сигнал.
- Мультиварка перейде в режим ПІДІГРІВ, якщо його не було скасовано раніше (див. п.5.3.)
- У режимі ПІДІГРІВ на дисплеї відобразиться температура 73°C і розпочнеться прямиий відлік часу, що вказує на те, скільки часу підігрівається страва, індикатор сенсора “ПІДІГРІВ / СКАСУВАННЯ” горить.

11. Вимкніть пристрій

«Смаження в олії»

Програма «Смаження в олії» служить для швидкого обсмажування продуктів у великій кількості олії. В залежності від рецепту та продуктів, що використовуються, можна вибрати необхідні режими часу та температури.

Під час приготування в цій програмі рекомендується залишати **кришку відкритою**. Продукти для смаження завантажують у вже розігріту чашу.

Для цієї програми доступна функція відкладений старт (див. п.5.2.)

Не залишайте мультиварку без нагляду в режимі «Смаження в олії».

1. Відкрийте кришку приладу, натиснувши кнопку
 - Переконайтесь, що внутрішні та зовнішні частини приладу не містять у собі залишків упаковки та не забруднені.
 - Переконайтесь також у тому, що між чашею та нагрівальною поверхнею немає сторонніх предметів або рідин.
2. Налийте в чашу олію для смаження
3. Встановіть чашу в мультиварку
4. Увімкніть прилад
5. Виберіть програму «Смаження в олії» торкаючись сенсора “МЕНЮ”
 - Кількість олії не більше 0,5 літра.
 - Завжди перевіряйте правильність установки чаші.
 - Загориться підсвічування дисплея, індикатор сенсора “СТАРТ” почне блимати.
 - Напис «Смаження в олії» на дисплеї і таймер будуть блимати.
 - На таймері, що блимає, буде зазначатися час за замовчуванням для цієї програми приготування – 5 хвилин.
 - Відобразиться температура приготування за замовчуванням -160°C.
6. Налаштуйте час приготування відповідно до рецепту страви
 - Діапазон часу приготування може варіювати від 3 до 25 хвилин з кроком 1 хвилини.
 - Торкаючись сенсорів “◀” і “▶” налаштуйте час приготування.
 - У момент налаштування часу приготування таймер і назва програми на дисплеї блимають.
7. Налаштуйте температуру приготування відповідно до рецепту страви
 - Діапазон температури може варіювати від 150°C до 170°C з кроком 10°C, відповідно до рецепту страви, що готується.
 - Торкніться сенсора “ТЕМПЕРАТУРА”, значення температури на дисплеї почне блимати.
 - Торкаючись сенсорів “◀” і “▶” налаштуйте температуру приготування.
 - У момент налаштування температури приготування значення температури і назва програми на дисплеї блимають.
8. Запустіть програму
 - Щоб розпочати роботу з новими параметрами торкніться сенсора “СТАРТ”.
 - Пролунає звуковий сигнал.
 - На дисплеї загоряться і будуть світитися протягом усього часу приготування назва програми й індикатор сенсора “СТАРТ” і задане значення температури.

9. Помістіть всі інгредієнти в чашу після її розігрівання

- Також загориться індикатор сенсора “ПІДІГРІВ / СКАСУВАННЯ”, це значить, що після закінчення роботи програми, прилад автоматично перейде в режим ПІДІГРІВ.
- Мультиварка почне приготування по заданій програмі.
- Мультиварка подає звуковий сигнал, після досягнення робочої температури.
- На дисплеї почнеться зворотний відлік часу приготування.
- У процесі смаження страву необхідно помішувати, щоб уникнути пригорання і контролювати її готовність.

НЕ закривайте кришку.

Увага!

При неправильному положенні кришки результат може не відповідати потребам.

10. Закінчення роботи програми

- Після закінчення часу роботи програми пролунає звуковий сигнал.
- Мультиварка перейде в режим ПІДІГРІВ, якщо його не було скасовано раніше (див. п.5.3.)
- У режимі ПІДІГРІВ на дисплеї відобразиться температура 73°C і розпочнеться прямиий відлік часу, що вказує на те, скільки часу підігрівається страва, індикатор сенсора “ПІДІГРІВ / СКАСУВАННЯ” горить.

11. Вимкніть пристрій

«Су-вид»

Програма «Су-вид» дозволяє зберегти м'ясних, рибних і овочевих страв максимум смаку.

Залежно від рецептури і природи продуктів можна вибирати необхідні тимчасові і температурні режими.

Продукти розміщуйте в уже розігріту чашу, після звукового сигналу про прогріванні і початку зворотного відліку.

Для цієї програми доступна функція відкладений старт (див. п.5.2.)

1. Відкрийте кришку приладу, натиснувши кнопку
2. Помістіть всі необхідні інгредієнти, відповідно до рецептури, в чашу
3. Встановіть чашу в мультиварку
4. Закрийте кришку
5. Увімкніть прилад
6. Виберіть програму «Су-вид» торкаючись сенсора “МЕНЮ”
7. Налаштуйте час приготування відповідно до рецепту страви

- Переконайтесь, що внутрішні та зовнішні частини приладу не містять у собі залишків упаковки та не забруднені.
 - Переконайтесь також у тому, що між чашею та нагрівальною поверхнею немає сторонніх предметів або рідин.
 - Дотримуйтесь рекомендованого співвідношення інгредієнтів і послідовності їх додавання в чашу
 - Завжди перевіряйте правильність установки чаші.
- Увага!**
При неправильному положенні кришки результат може не відповідати вимогам.
- Загориться підсвічування дисплея, індикатор сенсора “СТАРТ” почне блимати.
 - Прилад перебуває в режимі очікування.
 - Напис «Су-Вид» на дисплеї і таймер будуть блимати.
 - На таймері, що блимає, буде зазначатися час за замовчуванням для цієї програми приготування – 2 годин.
 - Загориться температура приготування за замовчуванням -75°C.
 - Діапазон часу приготування може варіюватися від 30 хвилин до 12 годин в залежності від рецепту приготування страви.

- Крок зміни часу 5 хвилин.
 - Торкаючись сенсорів "◀" і "▶" налаштуйте час приготування.
 - У момент налаштування часу приготування таймер і назва програми на дисплеї блимають.
 - Діапазон температури може варіюватися від 48 ° С до 85 ° С з кроком 10 ° С в залежності від рецепту приготування страви.
 - Доторкніться сенсора "ТЕМПЕРАТУРА", значення температури на дисплеї почне блимати.
 - Торкаючись сенсорів "◀" і "▶" встановіть температуру приготування.
 - Під час установки температури приготування значення температури і назва програми на дисплеї блимають
8. Встановіть температуру приготування відповідно до таблиці нижче
9. Запустіть програму
- Для початку роботи з новими параметрами торкніться сенсора "СТАРТ".
 - Пристрій видасть звуковий сигнал.
 - На дисплеї загоряться і будуть горіти протягом усього часу приготування назва програми, індикатор сенсора "СТАРТ" і задане значення температури.
 - Індикатор сенсора "ПІДІГРІВ / СКАСУВАННЯ" не горить.
 - Мультиварка почне приготування за заданою програмою.
 - Мультиварка видасть звуковий сигнал після досягнення робочої температури.
 - На дисплеї відобразиться зворотний відлік часу приготування.
 - В процесі смаження блюдо необхідно помішувати і перевертати, щоб уникнути пригорання і контролювати його готовність.
10. Помістіть всі інгредієнти в чашу після її розігрівання
- Увага!
При неправильному положенні кришки результат може не відповідати вимогам.
- Після закінчення часу роботи мультиварка видасть звуковий сигнал.
 - Після закінчення програми «Су-вид» пристрій НЕ переходить в автоматичний режим ПІДІГРІВ.
11. Закінчення роботи програми
12. Вимкніть пристрій

НАЗВА ПРОДУКТУ	ТЕМПЕРАТУРА (С)	ЧАС ПРИГОТУВАННЯ
КУРКА Ніжна і соковита куряча грудка	65°C	1-3 година
М'ясо курячого стегна соковите і легко відділяється від кістки	75°C	45 хвилин - 5 годин
ЯЛОВИЧИНА Середня готовність / Medium	58°C	1-2 година

СВИНИНА / Відбивна		
Рожеве соковите м'ясо	62°C	1-3 година
Біле соковите м'ясо	70°C	1-3 година
РИБА		
Ніжна риба	40°C	40 хвилин до 1 години 10 хвилин
КАРТОПЛЯ, МОРКВА	64°C	1 годин 30 хвилин до 3 годин

«Вівсянка»

Спеціальна програма призначена для швидкого приготування здорового та корисного сніданку з вівсяної крупи. Завдяки оптимальному температурному режиму каша не підгорить та збереже всі свої корисні властивості.

Під час приготування в цій програмі рекомендується залишати **кришку закритою**.

Для цієї програми доступна функція відкладений старт (див. п.5.2.)

1. Відкрийте кришку приладу, натиснувши кнопку
 - Переконайтесь, що внутрішні та зовнішні частини приладу не містять у собі залишків упаковки та не забруднені.
 - Переконайтесь також у тому, що між чашею та нагрівальною поверхнею немає сторонніх предметів або рідин.
2. Помістіть необхідні інгредієнти, згідно рецепту, в чашу
3. Встановіть чашу в мультиварку
4. Закрийте кришку
 - Дотримуйтесь рекомендованих співвідношень інгредієнтів і послідовності додавання їх у чашу.
 - Завжди перевіряйте правильність установки чаші.
5. Увімкніть прилад
6. Виберіть програму «Вівсянка» торкаючись сенсора «МЕНЮ»
 - **Увага!**
При неправильному положенні кришки результат може не відповідати потребам.
 - Загориться підсвічування дисплея, індикатор сенсора «СТАРТ» почне блимати.
 - Напис «Вівсянка» на дисплеї і таймер будуть блимати.
 - На таймері, що блимає, буде зазначатися час за замовчуванням для цієї програми приготування – 15 хвилин.
7. Налаштуйте час приготування відповідно до рецепту страви та початкової температури інгредієнтів
 - Діапазон часу приготування може варіювати від 5 хвилин до 1 години з кроком 5 хвилин.
 - Торкаючись сенсорів «◀» і «▶» налаштуйте час приготування.
 - У момент налаштування часу приготування таймер і назва програми на дисплеї блимають.
 - Щоб розпочати роботу з новими параметрами торкніться сенсора «СТАРТ».
 - Пролунає звуковий сигнал.
 - На дисплеї загоряться і будуть світитися протягом усього часу приготування назва програми й індикатор сенсора «СТАРТ».
8. Запустіть програму

9. Закінчення роботи програми

- Також загориться індикатор сенсора “ПІДІГРІВ / СКАСУВАННЯ”, це значить, що після закінчення роботи програми, прилад автоматично перейде в режим ПІДІГРІВ.
- Мультиварка почне приготування по заданій програмі.
- На дисплеї відобразиться зворотний відлік часу приготування.
- Після закінчення часу роботи програми пролунає звуковий сигнал.
- Мультиварка перейде в режим ПІДІГРІВ, якщо його не було скасовано раніше (див. п.5.3.)
- У режимі ПІДІГРІВ на дисплеї відобразиться температура 73°C і розпочнеться прямий відлік часу, що вказує на те, скільки часу підігрівається страва, індикатор сенсора “ПІДІГРІВ / СКАСУВАННЯ” горить.

10. Вимкніть пристрій

5.8. Стисла таблиця програм приготування

Програма приготування	Час і температура приготування	Можливість використання функції «Відкладений старт»	Рекомендації щодо положення кришки
Мій рецепт Plus	Час за замовчуванням: 20 хвилин Регулювання часу: від 5 хвилин до 9 годин 55 хвилин. Крок перемінний: – 1 хвилина у діапазоні від 5 до 45 хвилин, – 5 хвилин - від 45 хвилин до 1,5 годин, – 10 хвилин - від 1,5 до 3 годин, – 20 хвилин – від 3 до 12 годин. Регулювання температури: від 35°C до 160°C. Крок перемінний: 5°C	Так	Відкрита чи закрита, в залежності від рецепта страви
Випічка	Час за замовчуванням: 1 година Регулювання часу: від 30 хвилин до 3 годин 30 хвилин, крок 10 хвилин Температура 130°C.	Так	Закрита
Суп	Час за замовчуванням: 1 година Регулювання часу: від 1 до 4 годин, крок 10 хвилин Температура 97°C.	Так	Закрита
Тушкування	Час за замовчуванням: 2 години Регулювання часу: від 30 хвилин до 8 годин, крок 30 хвилин. Температура 93°C.	Так	Закрита
Смаження	Час за замовчуванням: 5 хвилин Регулювання часу: від 5 хвилин до 1 години, крок 1 хвилина.	Так	

	Температура приготування: 100-160°C, крок 10°C.		У момент підігріву закрита, потім відкрита
Запікання	Час за замовчуванням: 30 хвилин Регулювання часу: від 10 хвилин до 2 годин 30 хвилин, крок 5 хвилин Температура 145°C	Так	Закрита
Холодець	Час за замовчуванням: 6 годин Регулювання часу: від 2 до 8 годин, крок 1 годин Температура 93°C	Так	Закрита
Йогурт	Час за замовчуванням: 8 годин Регулювання часу: від 4 до 12 годин, крок 30 хвилин Температура 38-42°C	Так	Закрита
Варення	Час за замовчуванням: 1 година Регулювання часу: від 30 хвилин до 4 годин, крок 10 хвилин Температура 100-108°C	Так	До моменту закипання води закрита, потім відкрита
Варка на пару	Час за замовчуванням: 5 хвилин Регулювання часу: від 5 хвилин до 1 години, крок 1 хвилини Температура 115-120°C	Так	Закрита
Молочна каша	Час за замовчуванням: 1 година Регулювання часу: від 10 хвилин до 1 години 30 хвилин, крок 5 хвилин. Температура 96°C	Так	Закрита
Крупа	Час за замовчуванням: 40 хвилин Регулювання часу: від 20 хвилин до 2 годин, крок 5 хвилин Температура 100-135°C	Так	Закрита
Підігрів	Час за замовчуванням: 20 хвилин Регулювання часу: від 10 хвилин до 1 години, крок 5 хвилин Температура 115°C	Так	Закрита

Плов	Час за замовчуванням: 1 година Регулювання часу: від 20 хвилин до 2 годин, крок 5 хвилин Температура 100 - 150°C авто	Так	Закрита
Омлет	Час за замовчуванням: 20 хвилин Регулювання часу: від 10 хвилин до 30 хвилин, крок 5 хвилин Температура 1 годину - 45 °C 2 годину - 65 °C 3 годину -85 °C, 4 годину - 95 °C	Так	Закрита
Томління	Час за замовчуванням: 5 годин Регулювання часу: від 1 до 8 годин, шаг 20 хвилин Температура 45-95 °C	Так	Закрита
Настоянка	Час за замовчуванням: 12 годин Регулювання часу: від 6 до 12 годин, крок 20 хвилин Температура 55°C	Так	Закрита
Хліб	Час за замовчуванням: 1 етап – 2 години, 2 етап – 1 година Регулювання часу: 1 етап - від 30 хвилин до 2 години, крок 30 хвилин, 2 етап - від 30 хвилин до 2 годин, крок 5 хвилин Температура: 1 етап -35°C, 2 етап - 160°C	Так	Закрита
Смаження в олії	Час за замовчуванням: 5 хвилин Регулювання часу: від 3 до 25 хвилин, крок 1 хвилини Температура 150-170°C, крок 10°C	Так	Відкрита
Су-вид	Час за замовчуванням: 2 години, температура за замовчуванням 75 ° C Регулювання часу: від 30 хвилин до 12 годин, крок 5 хвилин Температура 48-85°C, крок 1 ° C	Так	Закрита
Вівсянка	Час за замовчуванням:15 хвилин Регулювання часу: від 5 хвилин до 1 година, крок 5 хвилин Температура 95-99°C	Так	Закрита

***У програмах, в котрих можна вручну налаштувати температуру, користувач сам задає необхідну температуру вручну, при цьому готовність страви напряму залежить від правильності вибору температури та часу приготування.**

Налаштування температури в автоматичних програмах зазначені для довідки, вони змінюються у процесі приготування автоматично без участі користувача.

При цьому у різні моменти виконання програми (залежно від вмісту чаші), температура може відрізнятись від довідкового значення, котре було встановлено.

Наприклад: при заданій температурі 115 °C та наявності рідини у чаші, при виконанні замірів температура у чаші не перевищить значення 100 °C (точка кипіння води), кипіння води при цьому буде інтенсивним. Різниця між заданим і реальним значеннями температури не свідчить про несправність приладу.

Якщо програма передбачає варіння (роботу з водою), тоді у разі википання або відсутності води у чаші програма автоматично скидається, оскільки температура дна чаші перевищує значення порогу безпеки для цієї програми. Скидання програми без води - нормальна реакція системи захисту.

Проводячи вимірювання, слід враховувати наступне:

- Точка заміру температури знаходиться у центрі дна чаші, встановленої у прилад, вимірювання здійснюється закріпленим датчиком (термопарою) при закритій кришці приладу.
- Для правильної оцінки значення необхідно здійснювати вимірювання протягом усього часу виконання програми з інтервалом 30 сек. між вимірюваннями.
- На основі отриманих значень будуватиметься діаграма залежності температури від часу, знаходиться відрізок, на котрому температура змінюється циклічно при відносно незмінних максимальних і мінімальних значеннях (відрізок термостатування).

6.ЧИЩЕННЯ ТА ДОГЛЯД ЗА ПРИЛАДОМ

- Після закінчення приготування завжди очищайте мультиварку від залишків їжі та забруднень.
- Не користуйтеся щітками з металічним дротом і розчинниками для чищення забруднених частин мультиварки.

Клапан-паровіддільник

Отвір для випуску пари



- Якщо залишки страви прикипіли до внутрішньої чаші, замочіть її перед миттям. Після миття протріть внутрішню чашу.
- Не опускайте корпус у воду. Для чищення корпусу використовуйте вологу м'яку губку або тканину.
- Внутрішня кришка мультиварки має знімну конструкцію. Для того, щоб її зняти необхідно пальцями натиснути на фіксатори кришки та потягнути кришку на себе, тримаючи її за фіксатори, вивести з верхнього паза кришки (див. рис.). Після кожного приготування з'ємну кришку рекомендується промивати у нейтральному мильному розчині, використовуючи губку.

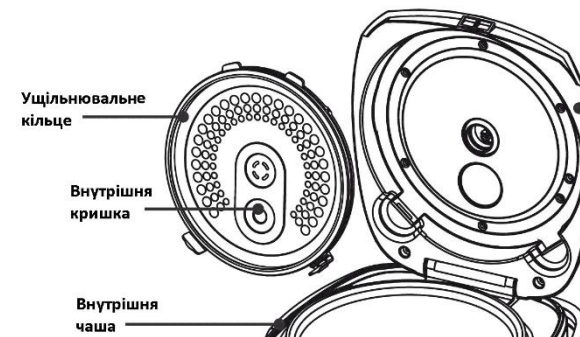

- Внутрішню чашу і контейнер-пароварку можна мити у посудомийній машині. При митті у посудомийній машині стежте, щоб складові частини машини не пошкодили чашу. Користуйтеся інструкцією з експлуатації для посудомийної машини і описом мийних засобів, що застосовуються, щоб уникнути пошкодження чаші, виготовленої із алюмінію з покриттям.
- Не наливайте в чашу оцет, це може пошкодити покриття.
- Через деякий час чаша може змінити колір через те, що контактує з водою і м'якими засобами. Це нормальне явище, і мультиварка може без побоювань використовуватись далі.
- Для чищення НЕ використовуйте абразивні м'які засоби.
- Клапан-паровіддільник має знімну конструкцію, регулярно промивайте його водою щоб уникнути засмічення (див. рис.)
- Після кожного приготування необхідно знімати та випорожнювати накопичувач конденсату, розташований на задній стінці приладу. Промийте, просушіть і встановіть його на місце.



7.ТРАНСПОРТУВАННЯ ТА ЗБЕРІГАННЯ

- Транспортування приладів здійснюють усіма видами транспорту відповідно до правил перевезення вантажів, що діють на транспорті конкретного виду.
- Під час перевезення приладу використовуйте оригінальну заводську упаковку.
- Транспортування приладів має виключати можливість безпосередньої дії на них атмосферних опадів та агресивних середовищ.
- Прилади зберігаються в закритому сухому і чистому приміщенні за температури навколишнього повітря не вище плюс 40°C з відносною вологістю не вище 70% і за відсутності у довікллі пилу, кислотних та інших випаровувань, що негативно впливають на матеріали приладів.

8. РЕАЛІЗАЦІЯ

- Правила реалізації не встановлені.

9. ВИМОГИ ЩОДО УТИЛІЗАЦІЇ

Відходи, що утворюються при утилізації виробів, підлягають обов'язковому збору з подальшою утилізацією у встановленому порядку і відповідно до діючих вимог і норм галузевої нормативної документації, у тому числі відповідно до СанПіН 2.2.7.029-99 «Гігієнічні вимоги щодо поводження з промисловими відходами та визначення їх класу небезпеки для здоров'я населення.»



Увага! Після закінчення терміну служби не викидайте прилад разом з побутовими відходами. Передайте його у спеціалізований пункт для подальшої утилізації. Цим Ви допоможете захистити довкілля.



Щоб уникнути ризику виникнення пожежі, ураження електричним струмом, отримання травм під час використання вашого приладу, а також у випадку його поломки, суворо дотримуйтесь основних заходів безпеки під час роботи з цим приладом, а також загальних вказівок з техніки безпеки під час роботи з електричною побутовою технікою.

10. ЗАГАЛЬНІ ВКАЗІВКИ ЩОДО БЕЗПЕКИ ПІД ЧАС РОБОТИ З ЕЛЕКТРИЧНОЮ ПОБУТОВОЮ ТЕХНІКОЮ

- Експлуатація приладу повинна здійснюватися відповідно до «Правил технічної експлуатації електроустановок споживачів».
- Прилад призначений винятково для використання у побуті.
- Прилад повинен використовуватися лише за призначенням.
- Цей прилад не призначений для використання людьми (у тому числі дітьми), у яких наявні фізичні, нервові або психічні відхилення або яким бракує досвіду і знань, за винятком випадків, коли за такими особами здійснюється нагляд або особа, відповідальна за їхню безпеку, проводить їм інструктаж щодо використання цього приладу. Необхідно здійснювати нагляд за дітьми, аби не допустити їхніх ігор із приладом.
- Перед введенням приладу в експлуатацію уважно прочитайте цю інструкцію з експлуатації.
- Щоразу перед вмиканням приладу оглядайте його. За наявності пошкоджень приладу і кабелю живлення в жодному разі не вмикайте прилад у розетку.
- Не слід користуватися приладом після падіння, якщо є видимі ознаки пошкодження. Перед використанням прилад має оглянути кваліфікований спеціаліст.
- Прилад та мережевий кабель необхідно зберігати так, щоб вони не попадали під вплив тепла, прямих сонячних променів та вологи.
Увага! Не використовуйте прилад поблизу ванн, раковин або інших посудин, заповнених водою.
- У жодному разі не занурюйте прилад у воду чи інші рідини. Не торкайтеся приладу вологими руками. При намоканні приладу негайно відключіть його від мережі.
- У разі падіння приладу у воду негайно від'єднайте його від мережі. При цьому в жодному разі не занурюйте руки у воду. Перед повторним використанням прилад має бути перевірений кваліфікованим спеціалістом.
- Вмикайте прилад лише в джерело змінного струму (~). Перед увімкненням переконайтеся, що прилад розрахований на напругу, яка використовується в мережі.
Будь-яке помилкове увімкнення позбавляє Вас права на гарантійне обслуговування.
- Прилад може вмикатися лише у мережу з заземленням. Задля Вашої безпеки заземлення має відповідати встановленим електротехнічним нормам. Не користуйтеся нестандартними джерелами живлення або пристроями підключення.
- Не використовуйте прилад поза приміщенням. Оберігайте прилад від ударів об гострі кути. Після закінчення експлуатації, під час чищення або у разі поломки приладу завжди від'єднайте його від мережі.
- Забороняється від'єднувати прилад від мережі, тримаючи його за кабель живлення. Під час вимикання приладу з мережі тримайтеся за штепсельну вилку.
- Використання додаткових аксесуарів, що не входять до комплекту, позбавляє Вас права на гарантійне обслуговування.

- Після використання ніколи не обмотуйте кабель електроживлення навколо приладу, тому що згодом це може призвести до заломлення кабелю. Завжди гладко розправляйте кабель на час зберігання.
- Не здійснюйте ремонт приладу самостійно. Ремонт повинен виконуватися лише кваліфікованими фахівцями сервісного центру.
- Для ремонту приладу можуть використовуватися лише оригінальні запасні частини.

11.ЗАПОБІЖНІ ЗАХОДИ ПІД ЧАС КОРИСТУВАННЯ МУЛЬТИВАРКОЮ

- Під час використання приладу переконайтеся у тому, що навколо нього є достатньо вільного місця. Прилад повинен знаходитися на відстані не менше 15 см від вогнебезпечних об'єктів, таких як меблі, штори та ін.
- Не розташовуйте прилад у безпосередній близькості до стін та меблів, оскільки під час роботи з приладу виходить пара, що може викликати зміну кольорів та деформацію меблів і покриття стін.
- Не накривайте мультиварку рушником та іншими предметами у процесі роботи, пара має виходити вільно.
- Під час користування приладом встановлюйте його на сухій рівній термостійкій поверхні, не допускайте закриття сторонніми предметами, скатертинами, покриттями з тканини тощо вентиляційних отворів у дні приладу, оскільки це може призвести до перегрівання.
- Перед першим використанням рекомендується прокип'ятити воду у мультиварці у температурному режимі («Варіння на парі») протягом 30 хвилин, заповнивши чашу наполовину, щоб позбутися сторонніх запахів.
- Не вмикайте виконання програм на мультиварці без встановленої внутрішньої чаші, не виймайте чашу з мультиварки під час виконання програми.
- Не користуйтеся мультиваркою поряд з джерелами тепла (газовими або електричними плитами).
- Щоб уникнути опіків, не торкайтеся приладу, що працює. Після закінчення експлуатації дайте мультиварці охолонути.
- Перевірте напругу, перш ніж вмикати прилад у мережу.
- Не залишайте електроприлад ввімкненим в мережу, якщо не готуєте їжу.
- Перед тим, як від'єднати прилад від мережі, переконайтеся, що він знаходиться в режимі очікування і програма не запущена.
- Ніколи не піднімайте / не пересувайте прилад, поки він під'єднаний до електромережі.
- Не піднімайте мультиварку за ручку кришки, це може призвести до поломки замка.
- Не переносьте прилад із заповненою продуктами внутрішньою чашею.
- Не торкайтеся до внутрішньої чаші під час роботи мультиварки.
- Не стукайте по внутрішній поверхні чаші, не відтирайте її силою та не користуйтеся для чищення приладу абразивними очисними і агресивними миючими речовинами.
- Не користуйтеся для перемішування або витягання продуктів з чаші металевим кухонним приладдям, воно може пошкодити антипригарне покриття. Використовуйте дерев'яне, пластикове або силіконове приладдя.
- Не залишайте кухонне приладдя в чаші у процесі приготування.
- Не користуйтеся мультиваркою без кільця ущільнення або якщо воно пошкоджене. Для заміни кільця ущільнення звертайтеся в авторизований сервісний центр.
- Не залишайте продукти або воду в мультиварці на тривалий час.
- Не заповнюйте чашу продуктами вище відмітки максимального рівня.
- Не наливайте в чашу оцет, це може пошкодити покриття.
- Не використовуйте чашу мультиварки для приготування їжі не у мультиварці, не нагрівайте її на плиті та інших джерелах тепла.
- Не використовуйте чашу в якості посудини для змішування або контейнера для зберігання продуктів.
- Не використовуйте у приладі несправну (деформовану) чашу.
- Не замініть чашу мультиварки іншою посудиною або чашею від іншої мультиварки. Не використовуйте у приладі деформовану чашу або чашу з пошкодженням внутрішнього покриття.
- Між чашею, що знімається та внутрішнім корпусом, а також між дном чаші і нагрівальним елементом не повинно бути ніяких сторонніх предметів, нашарувань і залишків продукту.

- Для приготування крупи дотримуйтеся рекомендованого співвідношення крупи та води у чаші.
- Через деякий час чаша може змінити колір внаслідок контакту з водою і миючими засобами. Це нормальне явище, і мультиварка може без побоювань використовуватися далі.
- Виробник не несе відповідальності за збитки, які виникли в результаті неправильного або не передбаченого цією Інструкцією з експлуатації використання.

12.ЯКЩО У ВАС ВИНИКЛА ПРОБЛЕМА

Проблема	Причина	Спосіб усунення
Індикатор роботи не світиться, нагрівальний елемент не працює	<ol style="list-style-type: none"> 1. Проблема з електроживленням 2. Відмова термозапобіжника із-за перегрівання (перекриті стороннім предметом або покривом вентиляційні отвори корпусу - порушення вимог експлуатації). 3. Несправність електроніки 	Перевірте, чи підключений прилад до мережі. Перевірте надійність з'єднання мережевого кабелю із роз'ємом на корпусі приладу. Зверніться за допомогою до авторизованого сервісного центру.
Індикатор світиться, нагрівальний елемент не працює	Несправність електроніки, несправність нагрівального елемента.	Зверніться за допомогою до авторизованого сервісного центру.
Страва готується занадто довго	1. Живлення від мережі відсутнє.	Перевірте, чи підключений прилад до мережі
	2. Нагрівальний елемент несправний.	Зверніться за допомогою до авторизованого сервісного центру.
	3. Внутрішня чаша мультиварки встановлена з перекосом або деформована, або не відповідає моделі.	Перевірте внутрішню чашу, переконайтеся, що вона встановлена правильно. Деформовану чашу замініть на справну, таку, що відповідає моделі.
	4. Сторонній предмет (забруднення) між нагрівальною пластиною та чашею.	Видаліть сторонній предмет (забруднення)
На дисплеї відображаються коди помилок	Несправність ланцюга термодатчика або перегрівання	Залиште мультиварку охолоджуватися. Якщо проблема проявляється на холодному приладі, зверніться за допомогою до авторизованого сервісного центру.

<p>Пристрій не вдається підключити до WiFi роутера</p>	<p>1. У процесі підключення відбувається збій</p>	<p>a. Переконайтеся в тому, що Ваш прилад підтримується в додатку: на головному меню програми натисніть кнопку «Додати пристрій» і розгорніть список «Всі пристрої» b. Переконайтеся в тому, що Ваш роутер працює на частоті 2,4 MHz. Для настройки роутера зверніться до інструкції до Вашого роутера; c. Переконайтеся в тому, що Ваш роутер не накладає додаткових обмежень на вхідні підключення (наприклад, підключення тільки зазначених MAC-адрес). Для настройки роутера зверніться до інструкції до Вашого роутера. d. Переконайтеся в тому, що у Вас встановлена остання версія програми; e. Вивантажуйте програму з пам'яті телефону і запустіть ще раз: відкрийте список відкритих додатків в телефоні і смахніте вгору запущене вікно програми Polarís IQHome, потім знову запустіть програму і повторіть процес підключення; f. Активуйте режим діагностики приладу - зверніться до розділу «Налаштування підключення» в Інструкції користувача; g. Проведіть скидання налаштувань приладу (Reset) - зверніться до розділу «Налаштування підключення» в Інструкції користувача;</p>
	<p>2. Підключення проведено успішно, прилад з'явився в списку приладів в додатку, але керування їм недоступно.</p>	<p>Переконайтеся в тому, що Ваш телефон справив зворотне перепідключення на WiFi мережу. Для цього відкрийте розділ WiFi налаштувань телефону і в разі необхідності встановіть з'єднання з Вашої мережі WiFi вручну.</p>
	<p>3. Прилад був успішно підключений, але несподівано перестав реагувати на команди з програми.</p>	<p>Зайдіть на сторінку приладу і в правому верхньому куті натисніть зірочку. Далі в розділі «Діагностика з'єднання» ознайомтеся з діаграмою діагностики. Натисніть на знак оклику поруч з червоним ділянкою мережі і дотримуйтесь інструкцій інтерактивного помічника.</p>
		<p>Не знайшли відповіді на Вашу проблему? Дізнатися більше або зв'яжіться зі службою підтримки в розділі "Розумний будинок" на нашому сайті.</p>

Прилад не реагує на натискання кнопок на панелі приладу	Включена функція захисту від випадкового натискання	Вимкніть захист в додатку, або з панелі приладу
---	---	---

Увага! Якщо за допомогою описаних вище кроків Ви не можете усунути проблему своїми силами, зверніться, будь ласка, в Авторизований сервісний центр Polaris.

13. КОМПЛЕКТАЦІЯ

Прилад 1 шт.
Кабель живлення 1 шт.
Внутрішня чаша з антипригарним покриттям 1 шт.
Контейнер для варіння на парі 1 шт.
Плоска ложка 1 шт.
Столова ложка 1 шт.
Мірний стакан 1 шт.

Інструкція з експлуатації 1 шт.
Гарантійний талон 1 шт.
Книга рецептів 1 шт.
Упаковка (поліетиленовий пакет + коробка) 1 шт.

14. ТЕХНІЧНІ ХАРАКТЕРИСТИКИ

РМС 0526 IQ Home - мультиварка побутова електрична торговельної марки Polaris
Напруга: 220 - 240 В
Частота: ~50 Гц
Потужність: 860 Вт
Загальний об'єм чаші: 5 л
Об'єм чаші до верхньої відмітки – 3,5 л
Бездротове підключення Wi-Fi IEEE 802. 11b/g/n 2,4 Гц

Додатково можна купити чашу Polaris PIP 0503K, яка відповідає мультиварці.

Примітка: Внаслідок постійного процесу внесення змін та вдосконалень між Інструкцією з експлуатації та виробом можуть спостерігатися деякі відмінності. Виробник сподівається, що користувач зверне на це увагу. Останню версію Інструкції з експлуатації Ви можете знайти на сайті www.polar.ru.

Виробник має право без попереднього повідомлення вносити зміни в конструкцію і комплектацію виробу, які є результатом робіт по удосконаленню конструкції або технології виробництва.

У разі необхідності, покупець може звернутися до виробника або уповноваженій виробником особі за актуальною версією інструкції по експлуатації.

15. ІНФОРМАЦІЯ ПРО СЕРТИФІКАЦІЮ

Прилад сертифікований на відповідність вимогам Технічних регламентів та Державних стандартів України.

Інформацію про номер сертифікату/декларації відповідності та термін його дії Ви можете отримати у місці придбання виробу POLARIS або в Уповноваженого представника виробника.

Розрахунковий термін служби виробу: 3 роки
Гарантійний строк: 3 роки від дня покупки
Гарантійний строк на внутрішню чашу (каструлю): 6 місяців від дня покупки
Дата виробництва вказана на приладі.

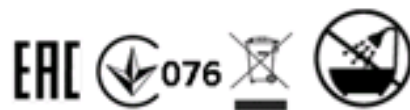

Виробник:

POLARIS CORPORATION LIMITED - ПОЛАРИС КОРПОРЕЙШН ЛІМІТЕД

Блок 1801, 18/F, Джубілі Сентр, 46 Глостер Роуд, Ванчай, Гонконг

Unit 1801, 18/F, Jubilee Centre, 46 Gloucester Road, Wanchai, Hong Kong

Імпортёр в Україні: ТОВ «МБТ ИНТ», 03067, Україна, м. Київ, бульвар Лепсе, буд. 4

На заводі:

Гуандун ІНЕЙТЕР ЕЛЕКТРИКАЛ АППЛАЙАНСЕС КО., ЛТД

16. ГАРАНТІЙНІ ЗОБОВ'ЯЗАННЯ

Виріб: Мультиварка побутова електрична

Модель: PMC 0526 IQ Home

Ця гарантія діє протягом 36 місяців від підтвердженої дати придбання виробу та передбачає гарантійне обслуговування виробу відповідно до чинного законодавства України.

Ця гарантія діє у разі дотримання таких умов:

1. Гарантійне зобов'язання розповсюджується на усі моделі, які випускаються під торговою маркою POLARIS та придбані в уповноважених виробником продавців, у країнах, де надається гарантійне обслуговування (незалежно від місця покупки).
2. Виріб купується виключно для особистих побутових потреб. Виріб повинен використовуватися у строгій відповідності до інструкції з експлуатації та з дотриманням правил та вимог безпеки.
3. Обов'язки виробника за цією гарантією виконуються продавцями - уповноваженими дилерами виробника і офіційними обслуговуючими (сервіс) центрами. Ця гарантія не поширюється на вироби, придбані у не уповноважених виробником продавців, які самостійно відповідають перед споживачем.
4. Ця гарантія не розповсюджується на дефекти і зовнішні зміни виробу, що виникли після передачі товару споживачу внаслідок:
 - Хімічного, механічного та іншого впливу, попадання сторонніх предметів, рідин, комах та продуктів їх життєдіяльності всередину виробу;
 - Неправильної експлуатації, що полягає у використанні виробу не за його прямим призначенням, а також встановлення та експлуатації виробу з порушенням правил та вимог техніки безпеки;
 - Використання приладу з метою, для якої він не призначений;
 - Нормальної експлуатації, а також природного зношування, що не впливають на функціональні властивості: механічні пошкодження зовнішньої або внутрішньої поверхні (вм'ятини, подряпини, потертості), природні зміни кольору металу, у тому числі поява райдужних та темних плям, а також корозії на металі у місцях пошкодження поверхні та непокритих ділянках металу;
 - Зношування деталей оздоблення, ламп, батарей, захисних екранів, накопичувачів сміття, ременів, щіток та інших деталей з обмеженим строком використання;
 - Ремонту виробу, здійсненого особами або фірмами, що не є авторизованими сервісними центрами*;
 - Пошкоджень виробу при транспортуванні, некоректному його використанні, а також у зв'язку з не передбаченими конструкцією виробу модифікаціями чи самостійним ремонтом.
5. Виробник не несе гарантійні зобов'язання, якщо на виробі відсутня паспортна ідентифікаційна табличка, або дані в ній витерті або виправлені.
6. Ця гарантія діє лише для виробів, що використовуються для особистих побутових потреб, та не розповсюджується на вироби, котрі використовуються з комерційною, промисловою та професійною метою.

Увага! Виробник не несе відповідальності за можливу шкоду, прямо чи опосередковано завдану виробом POLARIS людям, домашнім тваринам, навколишньому середовищу, або збитки майну у випадку, якщо це сталося у результаті недотримання правил або умов експлуатації та встановлення виробу, навмисних та необережних дій споживача та третіх осіб. З усіх питань, пов'язаних з гарантійним обслуговуванням, перевіркою якості, гарантійним та постгарантійним ремонтом виробів POLARIS звертайтеся до найближчого Авторизованого сервісного центру POLARIS або до продавця – уповноваженого дилера POLARIS. Гарантійний ремонт виробів POLARIS здійснюють лише Авторизовані сервісні центри POLARIS. *Адреси авторизованих центрів на сайті Компанії: www.polar.ru

Для підтвердження дати придбання виробу при гарантійному ремонті або пред'явлення інших передбачених законом вимог просимо Вас зберігати документи про покупку. Такими документами можуть бути заповнений гарантійний талон POLARIS, касовий чек або квитанція продавця, інші документи, що підтверджують дату та місце покупки. У разі ненадання документа, що підтверджує дату придбання виробу, строк гарантії вираховується з дати виготовлення виробу.

Дата виготовлення вказана на паспортній ідентифікаційній табличці, що знаходиться на задній стінці виробу.

Әмбебап ас әзірлегіш құрылғы

POLARIS

Үлгісі PMC 0526 IQ Home

Пайдалану жөніндегі нұсқаулық

POLARIS сауда таңбасымен шығарылатын өнімді таңдағаныңыз үшін алғысымызды білдіреміз. Біздің бұйымдар сапа, функционалдық және дизайнға қойылатын жоғары талаптарға сәйкес жасалған. Біздің фирмадан жаңа бұйым алғаныңызға риза болатыныңызға сенімдіміз.

НАЗАР АУДАРЫҢЫЗДАР! Құрылғыны пайдаланбас бұрын осы пайдалану жөніндегі нұсқаулықты міндетті түрде толықтай, мұқият оқып шығыңыз, осы нұсқаулықтың барлық пайдалану ережелерімен мұқият танысыңыз, онда Сіздің қауіпсіздігіңізге қатысты маңызды ақпарат бар, сондай-ақ, құрылғыны дұрыс пайдалану және оған күтім көрсету жөніндегі нұсқаулар мен кеңестер берілген.

Пайдалану жөніндегі нұсқаулықты кепілдік талонымен, кассалық чекпен бірге, мүмкіндігінше, картон қорапта және орама материалымен бірге сақтаңыз.

Мазмұны

1. Жалпы мәлімет	97
2. Құрылғының пайдалану саласы	97
3. Құрылғының сипаттамасы	97
3.1. Құрылғының құрылғысы	98
3.2. Басқару панелі және дисплей.....	99
3.3. Дисплей.....	101
4. Құрылғыны іске қоспас бұрын пайдалануға дайындау	101
4.1. WiFi арқылы құрылғыны қашықтан басқару.....	102
5. Құрылғыны пайдалану	106
5.1. Жұмыс тәртібі	106
5.2. «Кейінге қалдырылған старт» функциясы	108
5.3. ЖЫЛЫТУ режиміне автоматтық түрде ауысуды өшіру/қосую.....	109
5.4. Бағдарлама іске қосылып тұрған кезде температура мен әзірлеу уақытты өзгерту	109
5.5. Бағдарламаның орындалуын үзіп тастау	110
5.6. Зауыт қондырғыларын қайтадан орнату.....	110
5.7. Әзірлеу бағдарламалары	110
5.8. Тағам әзірлеу бағдарламалардың қысқаша кестесі.....	137
6. Құрылғыны тазарту және оған күтім көрсету жөніндегі нұсқаулары	140
7. Құрылғыны сақтау және тасымалдау жөніндегі ережелері	140
8. Бұл әмбебап ас әзірлегіш құрылғыны тауар ретінде өткізу жөніндегі ережелері.....	141
9. Жарамсыз деп табылған тұрмыстық электрлік құрылғылар мен техникалық бұйымдарды кәдеге жарату жөніндегі.....	141
10. Тұрмыстық электрлік құрылғылармен пайдалану барысындағы қауіпсіздік жөніндегі жалпы нұсқаулар.....	141
11. Әмбебап ас әзірлегіш құрылғымен жұмыс істеу кезіндегі қауіпсіздік жөніндегі сақтық шаралары	142
12. Егер Сізде қандай да бір қиындық туындаса	144
13. Құрылғының жиынтықтылығы	146

14. Құрылғының техникалық сипаттамалары	146
15. Сертификаттау жөніндегі ақпарат	146
16. Кепілдік міндеттемелер	147

1.ЖАЛПЫ МӘЛІМЕТ

Бұл пайдалану бойынша нұсқаулық, үлгісі РМС 0526 IQ Home POLARIS сауда таңбасымен шығарылатын, тағамдық өнімдерді пісіріп немесе қуырып әзірлеу үшін арнайы арналған тұрмыстық электрлі әмбебап ас әзірлегіш құрылғы (бұдан әрі мәтін бойынша –әмбебап ас әзірлегіш құрылғы, құрылғы), жөніндегі техникалық деректері мен сипаттамаларымен, оның құрылғысымен, сонымен қатар құрылғыны сақтау және пайдалану бойынша ережелермен танысуға арналған.

2.ҚҰРЫЛҒЫНЫҢ ПАЙДАЛАНУ САЛАСЫ

- Бұл тұрмыстық электрлі әмбебап ас әзірлегіш құрылғы тек қана үйде, тұрмыстық мақсатта осы пайдалану жөніндегі Нұсқаулықтың талаптарына сәйкес, тұрғын ғимаратында, қалыпты болып саналатын ылғалдық пен температурада, тек тұрмыста және соған ұқсас жағдайларда ғана пайдалануға арналған:
 - дүкен қызметкерлерінің тамақтанатын орындарында, кеңселерде, фермерлік шаруашылықта және басқа да жұмыс орындарында;
 - тұрақты тұруға арналған тұрғылықты мекенжайларда, сонымен қатар тұруға арналған қонақ үйлерде, сондай-ақ, тұтынушылардың уақытша тоқтайтын, тамақтанатын және бос уақыттарын өткізетін қонақжай мен мейманхана сияқты және басқа да тұруға арналған жанұялық демалыс орындарында;
 - түнеуге және таңғы асты ішуге арналған орындарда пайдалануға арналған.
- Бұл тұрмыстық электрлі әмбебап ас әзірлегіш құрылғыны өнеркәсіптік және коммерциялық мақсатта пайдалануға тыйым салынады, сондай-ақ, бұл құрылғы тамақ емес өнімдерді өңдеуге арналмаған.
- Өндіруші осы пайдалану жөніндегі Нұсқаулықта қарастырылмаған немесе дұрыс пайдаланбаудың нәтижесінде туындаған залал үшін жауапты емес.

3.ҚҰРЫЛҒЫНЫҢ СИПАТТАМАСЫ

РМС 0526 IQ Home мультиваркасы - бұл тағам дайындауға арналған жаңа буынның қазірі заманғы көп функционалды құралы. Бір өзіне плита, тұмшәпеш, буқазаны қызметін үйлестіре отырып, мультиварка сізге асүйдегі орынды үнемдеуге көмектеседі. Мультиваркамен сіз өзіңіздің сүйікті асыңызды жеңіл және жылдам пісіре аласыз. Мультиварканың 20 автоматтық бағдарламасы және "Менің рецептім PLUS" күйге келтірілетін тоғыз сатылы режимі бар.

"Менің рецептім Plus" қызметі арнайы шығармашылық адамдар үшін жасалған. Температураны және пісіру уақытын өздігінен орнату мүмкіндігінің арқасында бұл функция сізге шынымен де қарапайымнан бастап аспаздық шедеврлерге дейін әртүрлі тағамдарды дайындаудың шексіз мүмкіндіктерін береді.

Сіз қашықтан басқару пультінің, кешіктіріп бастау және автоматты қыздыру функцияларының артықшылығын жылдам бағалайсыз, ол сізге тағамды белгілі бір уақытта дайындауға және оны пісіргеннен кейін жылы ұстауға мүмкіндік береді.

РМС 0526 IQ Home мультиваркасында құрылғыны қашықтан басқарудың ерекше мүмкіндігі қарастырылған, ол үй аспаздығын жаңа деңгейге көтереді.

WiFi-мен жұмыс істеу үшін сізге "POLARIS: IQ home» мобильді қосымшасын жүктеу қажет.

3.1. Құралдың құрылғысы



Аксессуарлары



Жайпақ қасық



Көжеге арналған ас қасық



Өлшеуіш стақан



Буда пісіруге арналған буға пісіргіш-контейнері

3.2. Басқару панелі

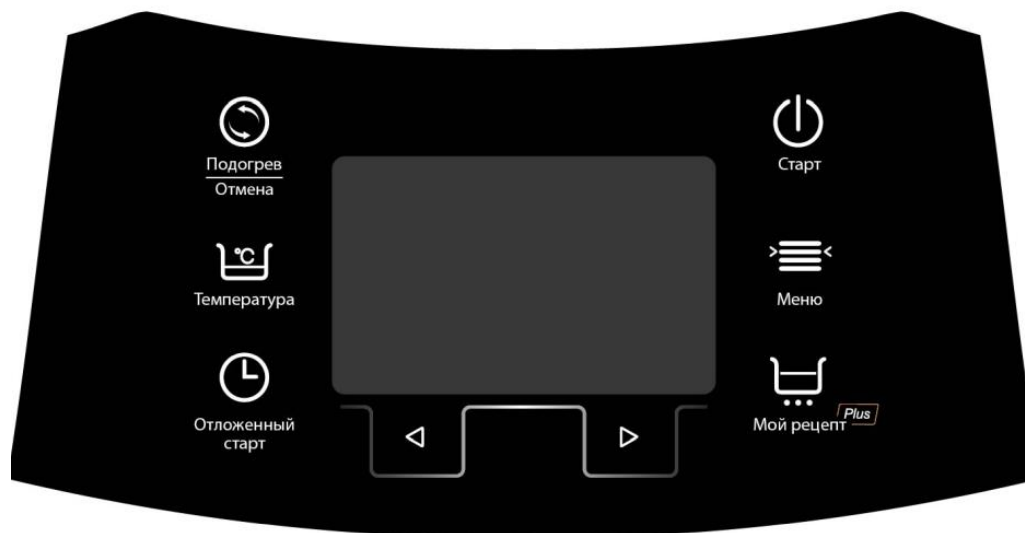

“СТАРТ”

- Бұл сенсорлық батырмасын басып, оны 2 секунд уақыт аралығында басып тұру әрекеті “МӘЗІР” немесе “МУЛЬТИАСПАЗ PLUS” сенсорлық батырмаларының көмегімен алдын ала таңдалынған әзірлеу бағдарламасын іске қосады.
- Тағамды әзірлеу барысында «Старт» сенсорлық батырмасын басып тұру үдерісі негізгі бағдарламаның жұмысы аяқталғаннан кейін «ЖЫЛЫТУ» режиміне автоматты түрде өтуді іске қосады немесе сөндіреді, осы сәтте сәйкесінше «Жылыту/Болдырмау» сенсорлық батырмасының жарық индикаторы жанады немесе сөнеді.

“ЖЫЛЫТУ/БОЛДЫРМАУ”

- Қажет болған жағдайда осы сенсорлық батырмасының көмегімен, оны 2 секунд уақыт аралығында басып тұрып, іске қосылып тұрған кез келген әзірлеу бағдарламаны бекітілген аяқталу уақытына дейін үзіп, тоқтатуға болады. Содан кейін құрал күту режиміне өтеді.
- Егер құрал күту режимінде тұрған кезде (бағдарламалар іске қосылмаған жағдайда), “ЖЫЛЫТУ/БОЛДЫРМАУ” сенсорлық батырмасына басып тұрсаңыз 2 секунд ішінде, ЖЫЛЫТУ режимі уақыттың тіке есебімен қосылады.

“МӘЗІР”

- Әзірлеу бағдарламаларын таңдау режимі қосылып тұрған кезде осы сенсорлық батырмасына бассаңыз, алдын ала бекітілген орнатулар жойылады да, сонымен құрал күту режиміне ауысады.
- Бұл сенсорлық батырмасы әзірлеудің 20- автобағдарламалардың тізімінен кез келген біреу бағдарламаны таңдап алу үшін қажет.

“КЕЙІНГЕ ҚАЛДЫРЫЛҒАН СТАРТ”

- Бұл сенсорлық батырмаға қайталап әрбір рет басқан сайын мәзірдегі бағдарламалардың тізімі бойынша алға қарай келесі әзірлеу бағдарламаға ауыса аласыз, сонымен әр таңдалған бағдарламаның атауы жыпылықтап көрінеді.

- «Кейінге қалдырылған старт» функциясы тағамды қажет уақытына қарай әзірлеуге мүмкіндік береді бағдарламаның соңына дейін уақыт аралығын орнатыңыз. Алайда, тағамның қоспаларында тез бұзылатын өнімдер болса, стартты ұзақ уақытқа созып алмаңыз.
- “Кейінге қалдырылған старт” функциясы барлық әзірлеу бағдармалары үшін қолданылады. “МӘЗІР” сенсорлық батырмасын қолданып әзірлеу бағдарламаны таңдап, сол бағдарламаның параметрлерін таңдаңыз, содан кейін “КЕЙІНГЕ ҚАЛДЫРЫЛҒАН СТАРТ” сенсорлық батырмасына басыңыз, сонымен сәйкесінше дисплейдің бетінде «Кейінге қалдырылған старт» индикаторы жанады. Мына “◀” және мына “▶” батырмаларын қолданып, тағамның әзірлеу қай уақытта дайын болатынын таңдап өзіңіз қалаған уақытты орнатыңыз.
- “СТАРТ” батырмасын басыңыз, бұл кезде мультипісіргіштің дисплейінде, әзірлеу бағдарламаның аяқталу уақытына дейін тағамды әзірлеу уақытының кері есебі көрініс табады.

“ТЕМПЕРАТУРА”

СЕНСОРЛАРДЫҢ КЕЗДЕЙСОҚ ІСКЕ ҚОСЫЛУЫНАН БҰҒАТТАУ (БАЛАЛАРДАН ҚОРҒАУ)

“◀” және “▶”

- Бағдарламаны таңдау және реттеу режимі барысында бұл сенсорлық батырманы басу әрекеті әзірлеу уақытысын реттеуден температуралық көрсеткішті белгілеуге (егер таңдалынған бағдарламада температуралық көрсеткішті реттеу қарастырылса), сондай-ақ кері бағытта әрекеттерді орындауға мүмкіндік береді, оған қоса “Нан” бағдарламада әзірлеу кезеңдерді таңдауға да жағдай жасайды.
- “ТЕМПЕРАТУРА” сенсорын ұзақ уақыт (2 секундтан артық) ұстау сенсорлық панельдің кездейсоқ басылуын бұғаттауды қосады / өшіреді. Мультиварка дисплейінде бұғаттау қосылу кезде Ch-L таңбалары көрінеді, «POLARIS: IQ home» қосымшасында “Балалардан қорғау” батырмасы қою фонмен белгіленген және сенсорларға кездейсоқ басқан кезде мобильдік құрылғыға кездейсоқ басылудан қорғаныстың іске қосылуы туралы хабарлама келіп түседі. Бұғаттау қосылу болғанда құралдың сенсорына жанасқан кезде ұзақ дыбыстық дабыл шығады. Қосымшадан бұғаттауды қосу/өшіру батырмаларын “Балалардан қорғау” батырмасымен қосуға болады.
- Бұл сенсорлар автоматты бағдарламалар мен My Recipe Plus бағдарламасында пісіру уақытын белгілеу үшін және «Нан» және «Менің рецептім» бағдарламаларында қадам нөмірін таңдау үшін қолданылады. Әзірлеу бағдарламасы орындалып тұрған кезде осы сенсорлық батырмаларының біреуіне бір рет басып, оны 2 секунд уақыт аралығында басып тұру әрекеті температура мен әзірлеу уақытын өзгерту үдерісіне өтуге мүмкіндік береді, егер де іске қосылып тұрған бағдарламада жоғарыда аталған параметрлерін өзгертуге мүмкіндік қарастырылған болса.
- Осы датчиктерді бір уақытта басу WiFi модулінің жұмыс режимін өзгертеді (4.1 б. Қара).
- “МЕНИҢ РЕЦЕПТИМ PLUS” әмбебап бағдарламасы болып табылады, осы сенсорлық батырмасына басып әмбебап бағдарламаны іске қосыңыз, сонымен кез-келген тағамды әзірлеу үшін, өз қалауыңыздағы уақыт пен температураны қолмен орнатуға болады.
- Бұл сенсорлық батырмасына ұзағырақ, дыбыстық сигнал естілгенше басып тұру үдерісі WiFi модульді іске қосады.
- WiFi арқылы басқару режимнің индикациясы.

“МЕНИҢ РЕЦЕПТИМ PLUS”

“WiFi” 

3.3. Дисплей



4. ҚҰРЫЛҒЫНЫ ІСКЕ ҚОСПАС БҰРЫН ПАЙДАЛАНУҒА ДАЙЫНДАУ

1. Әмбебап ас әзірлегіш құрылғының қаптама қорабын ашып, құрылғыны абайлап алып шығарыңыз, содан кейін оның сыртынан және ішінен барлық орама материалдарын алыңыз, және құрылғының сыртқы корпусынан жарнамаға қатысты барлық жапсырмаларын алып тастаңыз.
2. Әмбебап ас әзірлегіш құрылғымен бірге жеткізілген оның барлық жеткізілім жиынтықтығына кіретін құрамдас бөлшектері мен керек-жарақтарын, сонымен қатар пайдалану жөніндегі нұсқауды алып шығарыңыз.
3. Құрылғының жеткізілім жиынтықтылығына кіретін барлық бөлшектерін және оның керек-жарақтарын тексеріп шығыңыз, сонымен қатар құрылғының жеткізілім жиынтықтылығына кіретін барлық бөлшектерінің және керек-жарақтарының бар болғанына және де, құрылғымен бірге жеткізілетін барлық бұйымдардың зақымдалмағанына көз жеткізіңіз, осы пайдалану жөніндегі нұсқаулықтың («Құрылғының жиынтықтылығы») тарауын қарап шығыңыз.
4. Құрылғының сыртқы корпусынан барлық жарнамаға қатысты жапсырмаларды алып тастаңыз. Құрылғының корпусын жұмсақ, сәл дымқыл ысқышпен сүртіп шығыңыз.
5. Құрылғының тостағын сабынды жылы сумен жуып, таза сумен шайыңыз, жуу барысында агрессивті және абразивті заттары бар жуғыш құрылғыларды пайдаланбаңыз. Содан кейін оны әбден құрғатып сүртіп шығыңыз да, кептіріңіз.

4.1. WiFi арқылы құрылғыны қашықтан басқару



Телефоныңызға «POLARIS: IQ home» тегін мобильді қосымшасын орнатыңыз

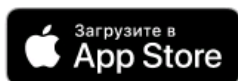

Қосымшаны қолдана отырып, сіз Интернет арқылы әлемнің кез-келген нүктесінен мультиварканы басқара аласыз: кез-келген режимдерді іске қосу, кейінге қалдырып бастау таймерін орнату, 9 қадамға дейін «Менің рецептім Plus» қосымшасы режимінде өз рецепттеріңізді жасау және сақтау немесе бағдарлама базасынан 1000-ға жуық рецепттердің кез-келгенін қолдана аласыз: смартфондағы қосымшадан өзіңізге ұнайтын рецептілерді таңдап, оларды мультиваркаға жіберіңіз, ыдысқа өнімдерді салыңыз және құрылғы қосымшаның басшылығымен рецепте көрсетілген бағдарлама бойынша тағам дайындайды.

Маңызды!

Егер бағдарлама сізге ұсынса, мультиварканың бағдарламалық жасақтамасының жаңа нұсқасын үнемі жүктеп алыңыз.

Мультиварканы WiFi желісіне қосуды баптау

- Мультиварканы желіге қосыңыз.
- Телефонды үйдегі WiFi үй желісіне қосыңыз
- POLARIS IQ HOME қосымшасын ашыңыз.

Android операциялық жүйесі бар телефондар үшін:



Қосымшада жаңа құрылғыны конфигурациялау: қосымша экранында ескертулерді пайдаланыңыз.

- «Үй» экраны: «Құрылғыны қосу» батырмасын басыңыз.
- "Барлық құрылғылар" тізімінен PMC 0526 мультиваркасын таңдаңыз
- "Wi-Fi" баптауларын ашу" батырмасын басыңыз.
- Телефонды қосымшамен ұсынылған PMC-0526 желісіне қосыңыз.
- < нұсқауырын басып, қосымшаға қайтыңыз.
- Келесі экранда Құрылғымен түйіндесуді жүргізіңіз:





1. Құралдың корпусында "◀" және "▶" батырмаларын дыбыстық дабылға дейін басып, ұстап тұрыңыз.
2. Содан кейін қосымшада «Жалғастыру» батырмасын басыңыз

- Тізімнен таңдаңыз немесе құрылғыны өзіңіз баптағыңыз келген WiFi желісінің атауын теріңіз және құпиясөзін көрсетіңіз, содан кейін «Қосылу» басыңыз
- Конфигурация процедурасы аяқталғанша күтіңіз және телефон бастапқы желіге қайтады.
- Содан кейін қосымшада «Жалғастыру» батырмасына басыңыз.

Бұрын конфигурацияланған құрылғыны түйістіру



- «Үй» экраны: «Құрылғыны қосу» батырмасын басыңыз.
- «Желіде» деген тізімінен мультиварканы (PMC 0526) таңдаңыз (Егер құрылғы желіде жоқ болса - Сізде құрылғы конфигурацияланған WiFi желісі қосылғанына көз жеткізіңіз)
- Келесі экранда сізден Құрылғымен түйістіруді жүргізуді сұрайтын болады:
- " және " батырмаларын дыбыстық дабылға дейін басып, ұстап тұрыңыз.
- Содан кейін қосымшада «Жалғастыру» батырмасына басыңыз

Құрылғыны басқа WiFi желісіне қайта конфигурациялау (диагностикалау режимі):

- " және " батырмаларын екі қысқа дыбыстық дабылға дейін басып, ұстап тұрыңыз.
- «Үй» экраны: «Құрылғыны қосу» батырмасын басыңыз.
- "Барлық құрылғылар" тізімінен PMC 0526 мультиваркасын таңдаңыз
- Телефондағы WiFi баптауларды ашу үшін «Баптауларды ашу» батырмасына басыңыз
- Телефонды PMC 0526 желісіне қосыңыз
- Қосымшаға қайта оралыңыз
- Келесі экранда сізден Құрылғымен түйістіруді жүргізуді сұрайтын болады:
 1. " және " батырмаларын дыбыстық дабылға дейін басып, ұстап тұрыңыз.
 2. Содан кейін қосымшада «Жалғастыру» батырмасын басыңыз.
- Ашылған экранда қалаған әрекетті таңдаңыз: "Конфигурацияны қалдыру және жалғастыру" - бұндай жағдайда құрылғы ағымдағы WiFi желісіне конфигурацияланған күйі қалады, бірақ сіздің телефоныңыз оны ғаламтор желісі арқылы басқара алады, немесе "Құрылғыны қайта конфигурациялау" - мұндай жағдайда Сізге құрылғыны жаңа WiFi желісіне конфигурациялау ұсынылатын болады.
 - Егер сіз «құрылғыны қайта конфигурациялауды» таңдаған болсаңыз: құрылғыны күйге келтіргіңіз келетін WiFi желісінің атауы мен құпия сөзін енгізіп, «Қосу» түймесін басыңыз.
- Конфигурациялау рәсімі аяқталғанша күте тұрыңыз.

IOS операциялық жүйесі бар телефондар үшін:

Жаңа құрылғыны конфигурациялау

- «Үй» экраны: «Құрылғыны қосу» батырмасын басыңыз.
- "Барлық құрылғылар" тізімінен PMC 0526 мультиваркасын таңдаңыз
- «Жалғастыру» басыңыз
- Қосымшада "PMC 0526" WiFi желісіне қосылуға сұрату шығады, «Қосу» батырмасын басыңыз
- Келесі экранда сізден Құрылғымен түйістіруді жүргізуді сұрайтын болады:
 1. " және " батырмаларын дыбыстық дабылға дейін басып, ұстап тұрыңыз.

2. Содан кейін қосымшада «Жалғастыру» батырмасын басыңыз.

- Қолжетімді WiFi желілері бар экран көрсетіледі. Қажетті желіні таңдаңыз және құрылғыны баптағыңыз келген WiFi желісінің құпиясөзін енгізіңіз және «одан әрі» басыңыз
- Конфигурациялау рәсімі аяқталғанша күте тұрыңыз.
- «Жалғастыру» басыңыз

Бұрын конфигурацияланған құрылғыны түйістіру

- «Үй» экраны: «Құрылғыны қосу» батырмасын басыңыз.
- «Сіздің жаныңызда» деген тізімде PMS 0526 мультиваркасын таңдаңыз (Егер құрылғы тізімде жоқ болса - мобильді құрылғы конфигурацияланған WiFi желісіне қосылғанына көз жеткізіңіз).
- Келесі экранда сізден Құрылғымен түйістіруді жүргізуді сұрайтын болады:
 1. "◀" және "▶" батырмаларын дыбыстық дабылға дейін басып, ұстап тұрыңыз.
 2. Содан кейін қосымшада «Жалғастыру» батырмасын басыңыз.

Құрылғыны басқа WiFi желісіне қайта конфигурациялау (диагностикалау режимі):

- "◀" және "▶" батырмаларын екі қысқа дыбыстық дабылға дейін басып, ұстап тұрыңыз.
- «Үй» экраны «Жаңа құрылғы» батырмасын басыңыз.
- "Барлық құрылғылар" тізімінен PMS 0526 мультиваркасын таңдаңыз
«Жалғастыру» басыңыз
- Қосымшада "PMS 0526" WiFi желісіне қосылуға сұрату шығады, «Қосу» батырмасын басыңыз
- Келесі экранда сізден Құрылғымен түйістіруді жүргізуді сұрайтын болады:
 1. Wi-Fi индикаторы жылдам жыпылықтай бастайды.
 2. Содан кейін қосымшада «Жалғастыру» батырмасын басыңыз.
- Ашылған экранда қалаған әрекетті таңдаңыз: "Баптауды аяқтау" - бұндай жағдайда құрылғы ағымдағы WiFi желісіне конфигурацияланған күйі қалады, бірақ сіздің телефоныңыз оны ғаламтор желісі арқылы басқара алады, немесе "Қайта күйге келтіру" - мұндай жағдайда Сізге құрылғыны жаңа WiFi желісіне конфигурациялау ұсынылатын болады.
 - Егер сіз "Қайта күйге келтіруді" таңдаған болсаңыз: мультиварканы күйге келтіргіңіз келетін WiFi желісінің атауы мен құпия сөзін енгізіп, «Қосу» түймесін басыңыз.
- Конфигурациялау рәсімі аяқталғанша күте тұрыңыз.

Құрылғыны wifi зауыттық баптауларына қайтару

«◀» және «▶» батырмаларын үш дыбыстық дабыл шыққанға дейін басып, ұстап тұрыңыз - құрылғы зауыттық WiFi баптауларына оралады.

Polaris IQ Home қосымшасында қолжетімді кейбір функциялар:

1) Аспапты басқару құқығын бақылау және аспапты басқаруды басқа тұлғаға беру функциясының сипаттамасы. Бұл функциялар IQHome желісінің барлық аспаптары үшін бірдей.

• Басқаруды беру. «Құқықтарды бақылау» мәзіріне кіру, жоғарғы оң жақ бұрыштағы белгішеге басу (осыдан кейін экранда Сіздің аспабыңыздың коды шығады) және содан кейін екі нұсқаның біреуін таңдау қажет:

1) мессенджер немесе пошта арқылы құрылғыға сілтеме жіберу – бұл үшін ашылған QR-коды бар экранда жоғарғы оң жақ бұрыштағы белгішеге басу және сілтемені жіберетін тәсілді (wahtsapp, sms, email және т. с. с.) таңдау;

2) екінші телефонда басты экранда «Құрылғыны қосу» батырмасын басу, ашылған терезеде жоғарғы бұрыштағы сканер батырмасына басу және телефон камерасымен бірінші телефонның экранындағы QR-кодын сканерлеу;

· Құқықты әкімшіліктендіру. Бір аспапқа пайдаланушылардың шектелмеген саны қосылып, оны басқара алады. Олардың құқытарын әкімшіліктендіру үшін аспап баптауларына, және содан кейін «Құқықтартды бақылау» мәзіріне кіру қажет. «Қолжетімдікті бақылауды іске қосу» триггерді ауыстырып қосу - осылайша ағымдағы пайдаланушы осы аспаптың әкімшісіне айналады және барлық басқа қосылған пайдаланушыларға қолжетімдіктің әртүрлі деңгейін тағайындауы мүмкін: 1) әкімшіліктендіру - құрылғыны толық басқару + басқа пайдаланушылардың құқытарын анықтау мүмкіндігі; 2) басқару – құрылғыны басқа пайдаланушылардың құқығын анықтау мүмкіндігінсіз толық басқару; 3) қарап шығу – аспаптың ағымдағы күйін басқару құқығынсыз қарап шығу. «Қолжетімдікті бақылауды іске қосу» триггер іске қосылып тұрған кезде аспапқа не ол, не бұл тәсілмен қосылатын барлық жаңа пайдаланушылар тек қана қарап шығуға құқық алатын болады. Аспаптық басқару құқығын алу үшін олар аспап әкімшісіне жүгінулері қажет. Триггерді тек қана әкімші құқықтары бар пайдаланушы сөндіре алады. Егер триггерді сөндірсек, онда қосылған және де жаңадан қосылатын пайдаланушылар аспапты басқаруға толық құқық алады.

2) Қосымшадан тағамды дайындаудың әр қадамының толық сипаттамасын қамтитын 800-ден астам автоматты рецепттерден тұратын қор қолжетімді. Рецепттердегі қадамдардың бір бөлігі автоматты екендігіне, ал басқа бөлігі – пайдаланушының қатысуын қажет ететініне (мысалы, шыны-аяққа қажетті азық-түлікті қосымша салу) және оларды іске қосу үшін қосымшадағы тиісті батырманы басу қажет екендігіне назар аударыңыз.

3) Пайдаланушының жеке рецепттері. Пайдаланушы «Менің рецептім PLUS» режимінің бірнеше қадамынан тұратын өзінің жеке рецептін сақтап қоя алады. Бұл үшін қосымшада жай ғана «Менің рецептім Plus» режимін іске қосыңыз және, «Қадамды қосу» батырмасына басып, қажетті температура мен қадамның уақытын белгілеңіз. Әр келесі қадамды қосу үшін «Қадамды қосу» батырмасын басыңыз. Реттілікті құрғаннан кейін «Сақтау» батырмасын басыңыз және оған Сіздің рецептіңіздің атауын беріңіз. Осылайша құрастырылған рецепттер қосымшада «Жеке» мәзірінде сақталатын болады. Сіз IQHome желісінің мультипісіргішінің кез келген басқа пайдаланушысымен кез келген ыңғайлы тәсілмен (пошта, мессенджер, sms, әлеуметтік желілер және т. с. с.) осы рецептпен бөлісе аласыз.. Бұл үшін таңдалған жеке рецепт батырмасын басыңыз және оны «бөлісу» белгішісіне қарай жылжытыңыз.

WiFi көмегімен мультиварканы басқару бойынша біршама толық ақпаратты сіз Polaris IQ Home қосымшасынан таба аласыз.

5. БАТЫРМАЛАРМЕН БАСҚАРУ КЕЗІНДЕ ҚҰРАЛДЫ ПАЙДАЛАНУ



Құралды пайдалануды бастар алдында Нұсқаулықты мұқият оқыңыз және оның нұсқауларына жүгініңіз. Құралды бірінші рет қосқан кезде өндіріс кезінде пайдаланылған майдың қалдықтарының жануымен байланысты түтін пайда болуы мүмкін. Назар аударыңыз! Ағымдағы уақытты күйге келтіру және көрсету қарастырылмаған.

5.1. Жұмыс тәртібі

Құралды алғаш рет пайдаланар алдында, оның жағымсыз иісін кетіру үшін мультипісіргіштің ыдысына суды тостақтың жартысына дейін құйып, температуралық («Бұда пісіру») режимін қолданып, суды 30 минут бойы қайнатып алыңыз. Суды қайнатқаннан кейін құралды өшіріп, желіден ажыратыңыз, құралдың қақпағын ашып, ол суығанша күте тұрыңыз, содан кейін тостақтағы суды төгіп тастаңыз да, құралды жақсылап құрғатып сүртіңіз, құралдың қақпағын тығыздатпай, ашыңқы түрде қалдырып, құрал суығанша күте тұрыңыз. Ішкі алынбалы қақпақты шешіңіз. Алынбалы қақпақтың екі жағынан нығыздағыш сақинасын өсімдік майына малынған сүлгімен, содан кейін лимон шырынымен суланған сүлгімен сүртіңіз. **Назар аударыңыз: қақпақтағы нығыздағыш сақина шешілмейді.**

“СТАРТ” және “ЖЫЛЫТУ/БОЛДЫРМАУ” жұмыс режимдерін, сенсорлық батырмаларының көмегімен, оларды 2 секунд уақыт аралығында басып тұру үдерісі арқылы іске қосуға болады.

Құрал жұмыс істеп тұрғанда реленің жұмысымен байланысты «сыртыл» дыбыстардың естілуі әбден мүмкін. Мұндай әсердің болуы құралдың қалыпты жұмыс істеуі болып саналады және оның істен шыққандығын білдірмейді.

1. Батырмаға басып, құралдың қақпағын ашыңыз.

- Қақпақты ашқан кезде оны абайлап ұстанқырап ашыңыз.
- Қолданар алдында құралдың ішкі және сыртқы бөліктерінің орамадан босағанына және лас еместігіне көз жеткізіңіз.
- Мультипісіргіштен ішкі тостағын алып шығарыңыз.

Назар аударыңыз: осы үлгінің майыспаған және ақаулығы жоқ тек түпнұсқалық ыдысын қолданыңыз, оны басқа мультиварканың ыдысымен немесе басқа сыйымдылықпен алмастырмаңыз. Бұл құралдың ақаулығының себебі болуы мүмкін.

2. Тостаққа қажетті азық-түліктерді салыңыз.

- Ішкі тостақ пен қызыдыру қабатының арасында сұйықтық төгіліп қалмағанына немесе ешқандай бөгде заттардың жоқ екендігіне көз жеткізіңіз.
- Тағамды әзірлеу рецептері мен әзірлену бағдарламалардың сипаттамаларын басшылыққа алыңыз.

Назар аударыңыз!

"Қуыру", "Майда қуыру" және "Су-вид" бағдарламаларында өнімдерді ыдыс жұмыс температурасына дейін алдын ала қызғаннан кейін ғана салыңыз. Қыздыру өнімсіз, қақпағы жабулы күйде іске асырылады.

Жұмыс температурасына жеткен кезде мультиварка дыбыстық дабыл береді, дабылдан кейін пісіру уақытының кері есебі басталады және өнімдерді салуға болады.

3. Тостақты мультипісіргіштің ішіне орнатыңыз.

- Тостақтың қыздыратын қабатына дұрыс орнатылғанына көз жеткізіңіз.
- Мультипісіргіште орнатылған ішкі тостақты жан-жағына ақырын айналдырып, қыздыратын қабатта қажетті орынға қондырылғанша бұраңыз.

4.Әзірлену бағдарламасына және рецептурасының нұсқауына қарай, мультипісіргіштің қақпағы ашық немесе жабық күйінде болуы мүмкін.

5.Мультипісіргішті желіге жалғастырып, қосыңыз.

6.“МЭЗІР” сенсорлық батырмасына басу арқылы әзірлеудің бағдарламасын таңдаңыз.

7.Тағамның рецептісіне сәйкес әзірлеу уақытысын орнатыңыз.

8.Тағамның рецептісіне сәйкес әзірлеу температурасын орнатыңыз. Температуралық көрсеткішті өзгерту «Қуыру», «Майға қуыру» және «Менің Рецептім Plus» бағдарламаларында ғана қол жетімді.

9.Әзірлеу бағдарламасын іске қосыңыз.

- Әрбір әзірлеу бағдарламасының сипаттамасында келтірілген, қақпақтың дұрыс орналасуы жөніндегі кеңестерді басшылыққа алыңыз.

Назар аударыңыз!

Қақпақ дұрыс жабылмағанда нәтижесі талабыңыздан шықпауы мүмкін.

- Егер де, жоғарыда берілген нұсқауларын орындамаған болсаңыз, құралды розеткаға жалғастырып, қосуға мүлдем болмайды.
- Дисплейдің көмескі жарығы жанады да, “СТАРТ” сенсорлық батырмасының индикаторы жыпылықтай бастайды.

Назар аударыңыз!

Құралдың техникалық сипаттамалары желіде қолданылатын параметрлерге сәйкес келуі тиіс («Техникалық сипаттамалары» 10 тармағын қараңыз).

- “МЭЗІР” сенсорлық батырмаға қайталап әрбір рет басқан сайын мәзірдегі бағдарламалардың тізімі бойынша алға қарай келесі әзірлеу бағдарламаға ауыса аласыз.
- Дисплей бетінде әзірлеу бағдарламасының атауы көрініс табады.
- Таңдалынған бағдарламаның атауы мен белгіленген қалып бойынша оның әзірлеу уақытысын көрсететін таймер жыпылықтай бастайды.
- Белгіленген қалып бойынша әзірлеу температурасы оның көрсеткішін реттеуге болатын бағдарламаларда ғана көрініс табады.
- “◀” және “▶” сенсорларына басу арқылы пісіру уақытын орнатыңыз, егер ол әдепкі күйі бойынша орнатылған мәннен өзгеше болса.
- Орнату барысында таңдалынған бағдарламаның атауы мен таймер жыпылықтайды.
- Уақытты өзгерту диапазоны – әзірлеу бағдарламасына сәйкес өзгертіледі.
- Уақытты өзгерту қадамы – ауыспалы.
- «Менің Рецептім Plus» көп сатылы бағдарламадағы жұмысының ең максималды уақыты – 12 сағат.

- Уақытты орнату үдерісінен температураны орнатуға өту үшін “ТЕМПЕРАТУРА” сенсорлық батырмасын басыңыз.
- Дисплейдің бетінде белгіленген қалып бойынша орнатылған тағамды әзірлеу температурасы, сондай-ақ бағдарламаның атауы жанып, жыпылықтай бастайды.
- “ТЕМПЕРАТУРА” сенсорына басу арқылы пісіру температурасын орнатыңыз. Сенсорға әрбір басу кезінде температура арту жағына қарай бір қадамға өзгереді, диапазонның минималдық температурасы максималдық мәнге жеткеннен кейін қол жетімді.
- Температураның өзгеруі диапазоны: “Қуыру” бағдарламасында - 100°C-тан 160°C-қа дейін,

«Менің Рецептім Plus» - 35°C-тан 160°C-қа дейін

“Майда қуыру” - 150°C-тан 170°C-қа дейін,

- “СТАРТ” батырмасына басып, 2 секунд уақыт аралығында ұстап тұрыңыз.
- Мультипісіргіш дыбыстық сигнал шығарады.

Назар аударыңыз!

Әзірлеу параметрлерін белгілегеннен кейін 30 секунд уақыт аралығында “СТАРТ” сенсорлық батырмасына баспасаңыз, барлық реттеулер жойылады да, мультипісіргіш күту режиміне өтеді.

- Старт сенсорлық батырмасын басқаннан кейін дисплейдің бетінде бағдарламаның атауы, әзірлеу уақытысы жанады, ал температураның мәні, оны өзгертуге болатын бағдарламалар үшін қолжетімді.
- Сондай-ақ “ЖЫЛЫТУ/БОЛДЫРМАУ” сенсорлық батырмасының индикаторы жанады, бұл бағдарламаның жұмыс уақытысы аяқталғаннан кейін құрал автоматты түрде ЖЫЛЫТУ режиміне өтеді, егер бұл режим алдын-ала сөндірілмеген болса және де, бағдарламаның жұмысы аяқталғаннан кейін құралдың ЖЫЛЫТУ режиміне өтуі әзірлеудің бағдарламасымен қарастырылса, құрал автоматты түрде ЖЫЛЫТУ режиміне өтетіндігін білдіреді (4.3 тармағын қараңыз).
- «Қуыру», «Майға қуыру», «Буда пісіру» және «Су-Вид» бағдарламаларының орындалуы барысында уақыттың кері есебі құрал жұмыс температурасына дейін қызғаннан кейін ғана басталады.
- Әзірлеудің температурасы («Қуыру», «Майға қуыру» және «Менің Рецептім Plus» бағдарламаларында) мен оның әзірлену ұзақтығын (барлық бағдарламалар үшін) бағдарламаның орындалуы барысында өзгертуге болады (4.4 тармағын қараңыз).
- Бағдарламаның жұмыс уақытысы аяқталғаннан кейін мультипісіргіш дыбыстық сигнал шығарады.
- Құрал автоматты түрде ЖЫЛЫТУ режиміне өтеді, егер бұл режим алдын-ала сөндірілмеген болса және де, бағдарламаның жұмысы аяқталғаннан кейін құралдың ЖЫЛЫТУ режиміне өтуі әзірлеудің бағдарламасымен қарастырылса, құрал автоматты түрде ЖЫЛЫТУ режиміне өтетіндігін білдіреді (4.3 тармағын қараңыз).
- ЖЫЛЫТУ режимі қосылған кезде дисплейдің бетінде жылытудың белгіленген температураның мәні (73°C) көрініс табады, бұл тағамның қанша уақыт бойы жылытының көрсететін уақыттың тікелей есебі басталады, осы сәтте “ЖЫЛЫТУ/БОЛДЫРМАУ” сенсорлық батырмасының индикаторы жанып тұрады.
- Егер құралда ЖЫЛЫТУ режимі қосылып тұрса – бұл режимді “ЖЫЛЫТУ/БОЛДЫРМАУ” сенсорлық батырмасын 2 секунд бойы басып тұру арқылы сөндіріңіз.
- Құралды сөндіріп, желіден ажыратыңыз.
- Қақпақты ашыңыз және өнімі бар тостақты шығарыңыз, тостақты шығару барысында абайлық сақтаңыз – тостақтағы өнім ыстық болуы мүмкін.
- Құралды тазартпас бұрын, ол суығанша күтіңіз.

10.Бағдарламаның орындалуының аяқталуы.

11.Құралды сөндіріңіз.

5.2. «Кейінге қалдырылған старт» функциясы

"Кейінге шегерілген старт" қызметі бағдарлама аяқталғанға дейін уақыт интервалын орната отырып, қажетті уақытқа тағамды дайындауға мүмкіндік береді.

- Тағамды әзірлеуді кейінге қалдырудың максималды уақыты 24 сағатты құрайды. Алайда, егер тағамның құрамында тез бұзылатын өнімдер бар болса, уақытты тым ұзаққа созбауыңызды өтінеміз.

Кейінге шегерілетін әзірлеу уақытын 10 минут қадамыман арттыруға болады.

- *Ескерту:* Мультипісіргішті WiFi арқылы басқару барысында, «POLARIS: IQ home» мобильді қосымшасын қолдану кезінде кейінге қалдырылған старт уақыттың қадамы – 1 минутқа тең.
- «Кейінге қалдырылған старт» функциясы барлық бағдарламалар үшін қол жетімді.
- «Су-вид», «Қуыру», «Майға қуыру» және «Буда пісіру» бағдарламаларында уақыттың кері есебі құрал жұмыс температурасына дейін қызғаннан кейін ғана қосылады, сол себепті тағам «Кейінге қалдырылған старт» уақытысынан ерте немесе одан кеш әзірленуі мүмкін (тостақтағы өнімдердің көлеміне байланысты).
- «Кейінге қалдырылған старт» режимін іске қосу үшін :
- “МӘЗІР” сенсорлық батырмасын кезек-кезек басу арқылы әзірлеудің бағдарламасын таңдаңыз.
- Бағдарламаның параметрлерін (уақыт пен температураны) белгілеңіз.
- “КЕЙІНГЕ ҚАЛДЫРЫЛҒАН СТАРТ” сенсорлық батырмасын басыңыз.
- Дисплейдің бетінде «Кейінге қалдырылған старт» индикациясы жанады.
- Тағам әзірленуге тиісті уақытты мына “◀” және “▶” сенсорлық батырмаларын басу арқылы орнатыңыз (дисплейдің бетінде кейінге қалдыру уақытысы мен әзірлеу ұзақтығының қосындысы келтіріледі, бұл уақыт белгіленген әзірлеу уақытысынан кем болмауы тиіс).
- “СТАРТ” сенсорлық батырмасына басыңыз және оны 2 секунд уақыт аралығында басып тұрыңыз.
- Мультипісіргіш уақыттың кері есебін бастайды.
- Кейінге қалдырылған старт бойынша орнатылған уақыт аяқталғаннан кейін «Кейінге қалдырылған старт» индикациясы сөнеді де, мультипісіргіш белгіленген параметрлермен бағдарламаны іске асыруды бастайды.
- Уақыттың кері есебі жалғасады.

5.3. ЖЫЛЫТУ режиміне автоматтық түрде ауысуды өшіру/қосу

- Бағдарламаның жұмыс уақыты аяқталғанша, яғни әзірлеу барысында Сіз автоматтық түрде Жылыту режиміне ауысуды алдан-ала өшіре аласыз.
- Әзірлеу бағдарлама орындалып жатқанда ЖЫЛЫТУ режиміне автоматтық түрде ауысуды өшіру үшін “СТАРТ” сенсорлық батырмаға басыңыз.
- Құрылғы дыбыстық сигнал шығарады да, “ ЖЫЛЫТУ/БОЛДЫРМАУ ” сенсорлық батырмасының жарық индикаторы сөнеді.
- ЖЫЛЫТУ режимін қайтадан қосу үшін қайтадан “СТАРТ” сенсорлық батырмаға басыңыз, сол кезде “ ЖЫЛЫТУ/БОЛДЫРМАУ ” сенсорлық батырмасының жарық индикаторы жанады.
- Құрал әзірлеудің соңғы кезеңінде 73°C.-тан төмен температурада дайындайтын бағдарламаларды қолдану барысында ЖЫЛЫТУ режиміне автоматты түрде өтпейді.

5.4. Бағдарлама іске қосылып тұрған кезде температура мен әзірлеу уақытты өзгерту

Сіз "Менің рецептім Plus ” бағдарламасы орындалып жатқан кезде тамақты пісіру уақыты мен температура баптауларын өзгерте аласыз.

Ол үшін:

- Мына “◀” және “▶” сенсорлық батырмасына басып, оны 2 секунд уақыт аралығында басып тұрыңыз.
- Дисплейдегі таймер жыпылықтай бастайды.
- Мына “◀” және “▶” сенсорлық батырмасына басып, әзірлеу уақытын өзгертіңіз.

- "ТЕМПЕРАТУРА" сенсорын басу арқылы температураны өзгертіңіз.
- Өзгертулерді сақтау үшін "СТАРТ" сенсорына басып, ұстаңыз немесе бағдарлама өзгерістерді енгізу аяқталғаннан кейін 5 секундтан соң өздігінен жаңа параметрлермен орындалу режиміне өтеді.
- Уақыттық параметрлерін өзгерту барысында әзірлеу уақытының жалпы қорытынды уақыты, яғни өтіп кеткен уақытына қоса орнатылған уақыттың мәні, аталған бағдарлама үшін жұмыс істеудің бекітілген максималды уақытынан асып кете алмайтындығын ескерген жөн.

5.5. Бағдарламаның орындалуын үзіп тастау

Қажет болған жағдайда “ЖЫЛЫТУ/БОЛДЫРМАУ” сенсорлық батырмасының көмегімен кез келген уақытта бағдарламаның орындалуын үзіп тастауға болады. Бұл сенсорлық батырмасына басып, оны 2 секунд уақыт аралығында басып тұрыңыз, сол кезде құрал дыбыстық сигнал шығарады және күту режиміне ауысыды.

Назар аударыңыз!

Егер де, электр қуаты ауытқып кетсе, яғни электр қуатын беруін тоқтатқан болса, ең соңғы рет орнатылған уақыт пен температуралық мәндер құралдың жадысында сақталады. Электр қуаты оралған сәтте бағдарлама сол бетімен жұмысын жалғастырады.

5.6. Зауыт қондырғыларын қайтадан орнату

Егер де, зауыт қондырғыларын қайтадан орнату немесе құралдың жадысындағы мәндерді нөлдендіріп, Мультиаспаз Plus рецептерін жоюға қажет болса:

- Мультипісіргішті желіге жалғастырып, қосыңыз.
- Мультипісіргіштің күту режимі қосылып тұрғандығына көз жеткізіңіз (таймерде сызық пайда болады және “Старт” сенсорлық батырмасының индекаторы жыпылықтай бастайды).
- Бір уақытта “◀” және “▶” сенсорларына жанасыңыз және оларды үш реттік дыбыстық дабылға дейін (10 секундқа жуық) ұстаңыз
- Менің рецептім Plus рецептерінің жадын қоса алғанда, нөлденгеннен кейін барлық баптаулар жойылады. **Қосымша көмегімен басқару үшін жаңадан қосылу қажет болады (4.1-тармақты қараңыз).**

5.7. Әзірлеу бағдарламалары

«Мультиаспаз Plus» бағдарламасы

Бұл модельде қолмен реттелетін «Менің Рецептім Plus» атты көп сатылы бағдарлама қарастырылған, бұл бағдарламаны күту режимінен аттас сенсорлық батырманы басу арқылы іске қосуға болады, «Менің Рецептім Plus» әзірлеудің бірнеше ретті кезеңдерінде (1-ден 9-ға дейін) түрлі температуралық көрсеткішті орнатуға, қосындысында жұмыс уақытысы 9 сағат 55 минут тең болатын әрбір кезеңнің әзірлену ұзақтығын белгілеуге мүмкіндік береді. Әзірлеу кезеңінің индикациясы дисплейдің жоғарғы оң жақ бөлігінде орналасқан.

«Менің Рецептім Plus» бағдарламасы үшін кейінге қалдырылған старт функциясы қол жетімді (4.2 тармағын қараңыз).

1. Батырмаға басып, құралдың қақпағын ашыңыз.

- Құралдың ішкі және сыртқы бөліктерінің орамадан толық алынғандығына және ешқандай кірленбегендігіне көз жеткізіңіз.

2. Қажетті қоспалардың барлығын рецептураға сәйкесінше, тостаққа салыңыз.

3. Тостақты мультитісіргішке орнатыңыз.

4. Әзірлеу режиміне қарай құралдың қақпағын жабыңыз немесе оны ашық күйінде қалдырыңыз.

5. Құралды іске қосыңыз.

6 "МЕНИҢ РЕЦЕПТИМ PLUS" сенсорын басыңыз да, сосын сенсорды босатыңыз

7. Әзірлеудің бірінші кезеңінде әзірленудің температурасын орнатыңыз.



8. Тамақты пісіру температурасын бірінші сатыда орнатыңыз

9. Келесі әзірлеу кезеңін бағдарламалауға өтіңіз.

- Тостаққа салынатын өнімдердің арасалмағын (ұсыңылған мөлшерлігін), сондай-ақ оларды салу реттілігін сақтаңыз.
- Әрдайым тостақтың өз орнына қисаймай орнықты тұрғандығына көз жеткізіңіз.
- Қолданыстағы әзірлеу кезеңінің ерекшеліктерін басшылыққа алу барысында (қуыру немесе әзірлеу барысында қайнап, асып-тасып кету мен көп көпіршік түзіліп кететін кезеңдерінде) құралдың қақпағы тағамның құралдан асып түспеуін болдырмау үшін немесе өнімдерді араластырып, кері қарату мақсатында алдын-ала ашып қою қажет.

Назар аударыңыз!

Қақпақ дұрыс жабылмағанда нәтижесі талабыңыздан шықпауы мүмкін.

- Дисплейдің көмескі жарығы жаңады.
- Құрал күту режимінде болады.
 - Дисплейде "1" пісірудің бірінші сатысының индикаторы жанады.
 - Дисплейдегі "Менің рецептім Plus" жазбасы пісіру параметрлерін орнатудың барлық процессі кезінде жанып тұратын болады.
 - Әдепкі күйі бойынша пісіру температурасы мен уақыты жанады, сәйкесінше 115°C және 20 минут. Температура индикациясы жыпылықтайды.
-  және  сенсорларына жанасып арқылы бірінші сатыда дайындау уақытын орнатыңыз.
- Уақыттың өзгеру қадамы:
 - 5-тен 45 минутқа дейінгі диапазонда 1 минут,
 - 45 минуттан 1,5 сағатқа дейін - 5 минут,
 - 1,5-нан 3 сағатқа дейін - 10 минут,
 - 3 сағаттан 12 сағатқа дейін - 20 минут.
- "ТЕМПЕРАТУРА" сенсорлық батырмасын басыңыз.
- Уақыт индикаторымен бірге пісіру температурасының индикаторы жыпылықтайды. Бұл сенсорға ретімен жанасу арқылы температураның қажетті мәнін орнатыңыз.
- Тағамның рецептурасына сәйкесінше температураның диапазоны 35°C градустан бастап 160°C градусқа дейін өзгеруі мүмкін.
- Температуралық мәндерін келесі қадамымен өзгерту қажет: 5°C
- 140 ° C-тан жоғары температурада максималды пісіру уақыты - 2 сағат
- «Менің Рецептім Plus» сенсорлық батырмасына қайтадан басыңыз.
- Дисплейдегі жоғары оң жақ бөлігінде «2» сандық мәні, яғни әзірленудің екінші кезеңінің индикациясы жанады.
- Дисплейдің бетінде бекітілген қалпы бойынша әзірлеудің екінші кезеңі үшін әзірленудің температуралық және уақыттық мәні жанады.
- Жоғарыда көрсетілген алгоритімі бойынша орындаңыз. Әзірленудің қажетті кезеңдерінің санын бағдарламалаңыз.

10.Бағдарламаны іске қосыңыз.

- “СТАРТ” сенсорлық батырасын басып, оны ұзағырақ басып тұрыңыз.
- Құрал дыбыстық сигнал шығарады.
- Бағдарламаланған кезеңдерін орындалуы, 1 бірінші бағдарламаланған кезеңінен басталады.
- Уақыттың кері есебі кезең-кезеңмен көрсетіледі.
- Әзірлеу барысында дисплейдің бетінде «Менің Рецептім Plus» бағдарламаның индикаторы, орнатылған әзірлеу кезеңі, әзірленудің температуралық және уақыттық параметрлері, сонымен қатар “СТАРТ” және “ЖЫЛЫТУ / БОЛДЫРМАУ” сенсорлық батырмаларының индикаторлары жанады.
- Мультипісіргіш жұмыс уақыты аяқталғысымен дыбыстық сигнал шығарады.
- Құрылғы автоматты түрде ЖЫЛЫТУ режиміне өтеді, егер бұл режим алдын-ала сөндірілген болмаса.
- ЖЫЛЫТУ режимі қосылған кезде дисплейдің бетінде жылытудың белгіленген температураның мәні (73°C) көрініс табады, бұл тағамның қанша уақыт бойы жылытының көрсететін уақыттың тікелей есебі басталады, осы сәтте “ЖЫЛЫТУ/БОЛДЫРМАУ” сенсорлық батырмасының индикаторы жанып тұрады.

11.Бағдарламаның орындалуының аяқталуы.

12.Құралды өшіріңіз.

«Пісірмелер» бағдарламасы

«Пісірмелер» бағдарламасы корждар, кекстер, бәліштер, запеканкалар және басқа да тағам әзірлеуге арналған.

Бұл бағдарламада әзірлеу кезінде **қақпақты жабық күйінде қалдыруға** кеңес беріледі.

Бұл бағдарлама үшін кейінге қалдырылған старт функциясы қол жетімді (5.2 тармағын қараңыз).

1. Батырмаға басып, құралдың қақпағын ашыңыз.
 - Құралдың ішкі және сыртқы бөліктерінің орамадан толық алынғандығына және ешқандай кірленбегендігіне көз жеткізіңіз.
2. Қамырды тостаққа салып, оны қолыңызбен сәл тегістеңіз.
 - Ішкі тостақ пен қызыдыру қабатының арасында сұйықтық төгіліп қалмағанына немесе ешқандай бөгде заттардың жоқ екендігіне көз жеткізіңіз.
 - Тостаққа салынатын өнімдердің арасалмағын (ұсыңылған мөлшерлігін), сондай-ақ оларды салу реттілігін сақтаңыз.
 - *Пісірмені тостақтан оңайырақ шығарып, алу үшін тостақты сары маймен немесе маргаринмен майлаңыз.*
3. Тостақты мультипісіргішке орнатыңыз.
4. Құралдың қақпағын жабыңыз.
 - Әрдайым тостақтың өз орнына қисаймай орнықты тұрғандығына көз жеткізіңіз.
5. Құралды іске қосыңыз.
 - **Назар аударыңыз!**
Қақпақ дұрыс жабылмағанда нәтижесі талабыңыздан шықпауы мүмкін.
 - Дисплейдің көмескі жарығы жанады да, “СТАРТ” сенсорлық батырмасының индикаторы жыпылықтай бастайды.
6. “МӘЗІР” сенсорлық батырмасына басу арқылы «Пісірмелер» бағдарламасын таңдаңыз.
 - Дисплейдің бетінде «Пісірмелер» жазбасы мен таймер жыпылықтай бастайды.
 - Жыпылықтап тұрған таймердің бетінде уақыттың мәні көрсетіледі, осы бағдарлама үшін белгіленген уақыт режимі бойынша тағамды әзірлеу уақыты – 1 сағат.

7. Тағамның рецептісіне сәйкес әзірлеу уақытысын орнатыңыз.
 - Әзірлеудің уақыт диапазоны 30 минуттан бастап 3 сағат 30 минуттың аралығында өзгеруі мүмкін, сонымен уақыт 10 минут қадамымен орнатылады.
 - Мына “◀” және “▶” сенсорлық батырмаларына басу арқылы әзірлеу уақытысын орнатыңыз.
 - Орнату барысында дисплейдің бетінде таңдалынған бағдарламаның атауы мен таймер жыпылықтайды.
8. Әзірлеу бағдарламасын іске қосыңыз.
 - Бағдарламаны жаңадан енгізілген параметрлермен іске қосу үшін “СТАРТ” сенсорлық батырмасына басыңыз.
 - Құрал дыбыстық сигнал шығарады.
 - Әзірлеу үдерісі бойы дисплейдің бетінде “СТАРТ” сенсорлық батырмасының индикаторы мен бағдарламаның атауы жанады да, әзірлеу уақыт бойы әрдайым жанып тұрады.
 - Сондай-ақ “ЖЫЛЫТУ/БОЛДЫРМАУ” сенсорлық батырмасының индикаторы жанады, бұл бағдарламаның жұмыс уақыты аяқталғаннан кейін, құрылғы автоматты түрде ЖЫЛЫТУ режиміне өтетіндігін білдіреді.
 - Мультипісіргіш бекітілген бағдарлама бойынша әзірлеуді бастайды.
 - Дисплейдің бетінде уақытының кері есебі көрініс табады.
9. Бағдарламаның орындалуының аяқталуы.
 - Мультипісіргіш жұмыс уақыты аяқталғысымен дыбыстық сигнал шығарады.
 - Мультипісіргіш ЖЫЛЫТУ режиміне өтеді, егер бұл режим алдын-ала сөндірілмеген болса (5.3 тармағын қараңыз).
 - ЖЫЛЫТУ режимі қосылған кезде дисплейдің бетінде жылытудың белгіленген температураның мәні (73°C) көрініс табады, бұл тағамның қанша уақыт бойы жылитының көрсететін уақыттың тікелей есебі басталады, осы сәтте “ЖЫЛЫТУ/БОЛДЫРМАУ” сенсорлық батырмасының индикаторы жанып тұрады.
10. Құралды сөндіріңіз.

«Көже» бағдарламасы

«Көже» бағдарламасы сорпалар мен көжелер және басқа тағамдарды әзірлеуге арналған.

Бұл бағдарламада әзірлеу кезінде **қақпақты жабық күйінде қалдыруға** кеңес беріледі.

Бұл бағдарлама үшін кейінге қалдырылған старт функциясы қол жетімді (5.2 тармағын қараңыз).

1. Батырмаға басып, құралдың қақпағын ашыңыз.
 - Құралдың ішкі және сыртқы бөліктерінің орамадан толық алынғандығына және ешқандай кірленбегендігіне көз жеткізіңіз.
 - Ішкі тостақ пен қызыдыру қабатының арасында сұйықтық төгіліп қалмағанына немесе ешқандай бөгде заттардың жоқ екендігіне көз жеткізіңіз.
 2. Қажетті қоспалардың барлығын рецептураға сәйкесінше, тостаққа салыңыз.
 - Тостаққа салынатын өнімдердің арасалмағын (ұсыңылған мөлшерлігін), сондай-ақ оларды салу реттілігін сақтаңыз.
 - Қажетті қоспалардың барлығын «Қуыру» бағдарлама бойынша рецептураға сәйкесінше алдын-ала қуыруға болады.
 3. Тостақты мультипісіргішке орнатыңыз.
 4. Құралдың қақпағын жабыңыз.
 - Әрдайым тостақтың өз орнына қисаймай орнықты тұрғандығына көз жеткізіңіз.
- Назар аударыңыз!**
Қақпақ дұрыс жабылмағанда нәтижесі талабыңыздан шықпауы мүмкін.

5. Құралды іске қосыңыз.
6. “МӘЗІР” сенсорлық батырмасына басу арқылы «Көже» бағдарламасын таңдаңыз.
7. Тағамның рецептісіне сәйкес әзірлеу уақытысын орнатыңыз.
8. Әзірлеу бағдарламасын іске қосыңыз.
9. Бағдарламаның орындалуының аяқталуы.
10. Құралды сөндіріңіз.
- «Бұқтыру» бағдарламасы**
- Бұл бағдарламасы рагу, ет және көкіністен жасалатын тағамдарды әзірлеуге арналған. Қолдайтын температура тағамның пайдалы қасиеттерін сақтауға мүмкіндік береді. Бұл бағдарламада әзірлеу кезінде **қақпақты жабық күйінде қалдыруға** кеңес беріледі. Бұл бағдарлама үшін кейінге қалдырылған старт функциясы қол жетімді (5.2 тармағын қараңыз).
1. Батырмаға басып, құралдың қақпағын ашыңыз.
- Дисплейдің көмескі жарығы жанады да, “СТАРТ” сенсорлық батырмасының индикаторы жыпылықтай бастайды.
 - Дисплейдің бетінде «Көже» жазбасы мен таймер жыпылықтай бастайды.
 - Жыпылықтап тұрған таймердің бетінде уақыттың мәні көрсетіледі, осы бағдарлама үшін белгіленген уақыт режимі бойынша тағамды әзірлеу уақыты – 1 сағат.
 - Әзірлеудің уақыт диапазоны 1 сағаттан бастап 4 сағатқа дейін өзгеруі мүмкін, сонымен уақыт 10 минут қадамымен орнатылады.
 - Мына “◀” және “▶” сенсорлық батырмаларына басу арқылы әзірлеу уақытысын орнатыңыз.
 - Орнату барысында дисплейдің бетінде таңдалынған бағдарламаның атауы мен таймер жыпылықтайды.
 - Бағдарламаны жаңадан енгізілген параметрлермен іске қосу үшін “СТАРТ” сенсорлық батырмасына басыңыз.
 - Құрал дыбыстық сигнал шығарады.
 - Әзірлеу үдерісі бойы дисплейдің бетінде “СТАРТ” сенсорлық батырмасының индикаторы мен бағдарламаның атауы жанады да, әзірлеу уақыт бойы әрдайым жанып тұрады.
 - Сондай-ақ “ЖЫЛЫТУ/БОЛДЫРМАУ” сенсорлық батырмасының индикаторы жанады, бұл бағдарламаның жұмыс уақыты аяқталғаннан кейін, құрылғы автоматты түрде ЖЫЛЫТУ режиміне өтетіндігін білдіреді.
 - Мультипісіргіш бекітілген бағдарлама бойынша әзірлеуді бастайды.
 - Дисплейдің бетінде уақытының кері есебі көрініс табады.
 - Мультипісіргіш жұмыс уақыты аяқталғысымен дыбыстық сигнал шығарады.
 - Мультипісіргіш ЖЫЛЫТУ режиміне өтеді, егер бұл режим алдын-ала сөндірілмеген болса (5.3 тармағын қараңыз).
 - ЖЫЛЫТУ режимі қосылған кезде дисплейдің бетінде жылытудың белгіленген температураның мәні (73°C) көрініс табады, бұл тағамның қанша уақыт бойы жылытының көрсететін уақыттың тікелей есебі басталады, осы сәтте “ЖЫЛЫТУ/БОЛДЫРМАУ” сенсорлық батырмасының индикаторы жанып тұрады.
- Құралдың ішкі және сыртқы бөліктерінің орамадан толық алынғандығына және ешқандай кірленбегендігіне көз жеткізіңіз.
 - Ішкі тостақ пен қызыдыру қабатының арасында сұйықтық төгіліп қалмағанына немесе ешқандай бөгде заттардың жоқ екендігіне көз жеткізіңіз.

2. Қажетті қоспалардың барлығын рецептураға сәйкесінше, тостаққа салыңыз.
 - Тостаққа салынатын өнімдердің арасалмағын (ұсыңылған мөлшерлігін), сондай-ақ оларды салу реттілігін сақтаңыз.
 - Қажетті қоспалардың барлығын «Қуыру» бағдарлама бойынша рецептураға сәйкесінше алдын-ала қуыруға болады.
3. Тостақты мультипісіргішке орнатыңыз.
 - **Назар аударыңыз!**
Тостақта су болуы қажет.
 - Әрдайым тостақтың өз орнына қисаймай орнықты тұрғандығына көз жеткізіңіз.
4. Құралдың қақпағын жабыңыз.
5. Құралды іске қосыңыз.
6. “МЭЗІР” сенсорлық батырмасына басу арқылы «Бұқтыру» бағдарламасын таңдаңыз.
 - **Назар аударыңыз!**
Қақпақ дұрыс жабылмағанда нәтижесі талабыңыздан шықпауы мүмкін.
 - Дисплейдің көмескі жарығы жанады да, “СТАРТ” сенсорлық батырмасының индикаторы жыпылықтай бастайды.
 - Дисплейдің бетінде «Бұқтыру» жазбасы мен таймер жыпылықтай бастайды.
 - Жыпылықтап тұрған таймердің бетінде уақыттың мәні көрсетіледі, осы бағдарлама үшін белгіленген уақыт режимі бойынша тағамды әзірлеу уақыты – 2 сағат.
 - Әзірлеудің уақыт диапазоны 30 минуттан бастап 8 сағатқа дейін өзгеруі мүмкін, сонымен уақыт 30 минут қадамымен орнатылады.
 - Мына “◀” және “▶” сенсорлық батырмаларына басу арқылы әзірлеу уақытысын орнатыңыз.
 - Орнату барысында дисплейдің бетінде таңдалынған бағдарламаның атауы мен таймер жыпылықтайды.
 - Бағдарламаны жаңадан енгізілген параметрлермен іске қосу үшін “СТАРТ” сенсорлық батырмасына басыңыз.
 - Құрал дыбыстық сигнал шығарады.
 - Әзірлеу үдерісі бойы дисплейдің бетінде “СТАРТ” сенсорлық батырмасының индикаторы мен бағдарламаның атауы жанады да, әзірлеу уақыт бойы әрдайым жанып тұрады.
 - Сондай-ақ “ЖЫЛЫТУ/БОЛДЫРМАУ” сенсорлық батырмасының индикаторы жанады, бұл бағдарламаның жұмыс уақыты аяқталғаннан кейін, құрылғы автоматты түрде ЖЫЛЫТУ режиміне өтетіндігін білдіреді.
 - Мультипісіргіш бекітілген бағдарлама бойынша әзірлеуді бастайды.
 - Дисплейдің бетінде уақытының кері есебі көрініс табады.
 - Мультипісіргіш жұмыс уақыты аяқталғысымен дыбыстық сигнал шығарады.
 - Мультипісіргіш ЖЫЛЫТУ режиміне өтеді, егер бұл режим алдын-ала сөндірілмеген болса (5.3 тармағын қараңыз).
 - ЖЫЛЫТУ режимі қосылған кезде дисплейдің бетінде жылытудың белгіленген температураның мәні (73°C) көрініс табады, бұл тағамның қанша уақыт бойы жылытының көрсететін уақыттың тікелей есебі басталады, осы сәтте “ЖЫЛЫТУ/БОЛДЫРМАУ” сенсорлық батырмасының индикаторы жанып тұрады.
7. Тағамның рецептісіне сәйкес әзірлеу уақытысын орнатыңыз.
8. Әзірлеу бағдарламасын іске қосыңыз.
9. Бағдарламаның орындалуының аяқталуы.
10. Құралды сөндіріңіз.

«Қуыру» бағдарламасы



«Қуыру» бағдарламасы тағамды аздап қызартып қуыруға арналған. Рецептүра мен тағам түрлеріне қарай қажетті уақыттық және температуралық режимдерді таңдап алуға болады.

Бұл бағдарламада әзірлеу кезінде **қақпақты ашық күйінде қалдыруға** кеңес беріледі. Қуыруды қажет ететін өнімдерді алдын ала қызған тостаққа салу қажет, өнімдерді тостақтың қызғандығын білдіретін дыбыстық сигнал естілгеннен кейін, сондай-ақ уақыттың кері есебі басталғаннан кейін ғана салыңыз.

Бұл бағдарлама үшін кейінге қалдырылған старт функциясы қол жетімді (5.2 тармағын қараңыз).

Назар аударыңыз!

«Қуыру» режимі қосылып тұрған кезде құралды қараусыз қалдырмаңыз.

1. Батырмаға басып, құралдың қақпағын ашыңыз.
 - Құралдың ішкі және сыртқы бөліктерінің орамадан толық алынғандығына және ешқандай кірленбегендігіне көз жеткізіңіз.
 - Ішкі тостақ пен қызыдыру қабатының арасында сұйықтық төгіліп қалмағанына немесе ешқандай бөгде заттардың жоқ екендігіне көз жеткізіңіз.
2. Азық өнімдерді қуыру үшін қажетті мөлшерде тостаққа май құйыңыз.
3. Тостақты мультипісiргiшке орнатыңыз.
4. Құралды іске қосыңыз.
 - Әрдайым тостақтың өз орнына қисаймай орнықты тұрғандығына көз жеткізіңіз.
 - Дисплейдің көмескі жарығы жанады да, “СТАРТ” сенсорлық батырмасының индикаторы жыпылықтай бастайды.
5. “МӘЗІР” сенсорлық батырмасына басу арқылы «Қуыру» бағдарламасын таңдаңыз.
 - Дисплейдің бетінде «Қуыру» жазбасы мен таймер жыпылықтай бастайды.
 - Жыпылықтап тұрған таймердің бетінде уақыттың мәні көрсетіледі, осы бағдарлама үшін белгіленген уақыт режимі бойынша тағамды әзірлеу уақыты – 5 минут.
 - Әзірленудің температуралық мәні жанады, бұл бағдарлама үшін бекітілген температураның режимі бойынша - 160°C.
6. Тағамның рецептісіне сәйкес әзірлеу уақытысын орнатыңыз.
 - Әзірлеудің уақыт диапазоны 5 минуттан бастап 1 сағатқа дейін өзгеруі мүмкін, сонымен уақыт 1 минут қадамымен орнатылады.
 - Мына “” және “” сенсорлық батырмаларына басу арқылы әзірлеу уақытысын орнатыңыз.
 - Орнату барысында дисплейдің бетінде таңдалынған бағдарламаның атауы мен таймер жыпылықтай бастайды.
7. Тағамның рецептісіне сәйкес әзірлеу температурасын орнатыңыз.
 - Тағамның рецептурасына сәйкесінше температураның диапазоны 100°C градустан бастап 160°C градусқа дейін өзгеруі мүмкін, 10°C градус қадамымен.
 - “ТЕМПЕРАТУРА” сенсорлық батырмасын басыңыз, дисплейдің бетінде әзірленудің температуралық мәні жыпылықтай бастайды.
 - Мына сенсорлық батырмаларына басу арқылы әзірлеу температурасын орнатыңыз.
 - Температураны орнатқан кезде дисплейдің бетінде әзірленудің температуралық мәні және бағдарламаның атауы жыпылықтай бастайды.
8. Әзірлеу бағдарламасын іске қосыңыз.
 - Бағдарламаны жаңадан енгізілген параметрлермен іске қосу үшін “СТАРТ” сенсорлық батырмасына басыңыз.
 - Құрал дыбыстық сигнал шығарады.

9. Құралдың тостағаны қызғаннан кейін, оған қажетті қоспалардың барлығын салыңыз.
- Әзірлеу үдерісі бойы дисплейдің бетінде “СТАРТ” сенсорлық батырмасының индикаторы мен бағдарламаның атауы және белгіленген температуралық мәні жанады да, әзірлеу уақыт бойы әрдайым жанып тұрады.
 - Сондай-ақ “ЖЫЛЫТУ/БОЛДЫРМАУ” сенсорлық батырмасының индикаторы жанады, бұл бағдарламаның жұмыс уақыты аяқталғаннан кейін, құрылғы автоматты түрде ЖЫЛЫТУ режиміне өтетіндігін білдіреді.
 - Мультипісіргіш бекітілген бағдарлама бойынша әзірлеуді бастайды.
 - Құрал жұмыс температурасына дейін қызғаннан кейін мультипісіргіш дыбыстық сигнал шығарады .
 - Дисплейдің бетінде әзірлеу уақытының кері есебі көрініс табады.
 - Тағамды қуыру барысында өнімдердің күйіп қалуын алдын алу және тағамның әзірлігін қадағалау үшін өнімдерді араластырып, кері бетіне аударыстырып тұру қажет. Егер өнімдер белгіленген уақыттан ерте дайын болса, бағдарламаны “ ЖЫЛЫТУ/БОЛДЫРМАУ” сенсорлық батырмасына 2 секунд уақыт аралығында басып тұру арқылы қолмен сөндіріңіз.

Құралдың қақпағын ЖАППАҢЫЗ.

Назар аударыңыз!

Қақпақ дұрыс жабылмағанда нәтижесі талабыңыздан шықпауы мүмкін.

10. Бағдарламаның орындалуының аяқталуы.
- Мультипісіргіш жұмыс уақыты аяқталғысымен дыбыстық сигнал шығарады.
 - Мультипісіргіш ЖЫЛЫТУ режиміне өтеді, егер бұл режим алдын-ала сөндірілмеген болса (5.3 тармағын қараңыз).
 - ЖЫЛЫТУ режимі қосылған кезде дисплейдің бетінде жылытудың белгіленген температураның мәні (73°C) көрініс табады, бұл тағамның қанша уақыт бойы жылитының көрсететін уақыттың тікелей есебі басталады, осы сәтте “ЖЫЛЫТУ/БОЛДЫРМАУ” сенсорлық батырмасының индикаторы жанып тұрады.

11. Құралды сөндіріңіз.

«Қыздырып пісіру» бағдарламасы

«Қыздырып пісіру» бағдарламасы көкөністерді, етті, балықты қыздырып пісіруге, күрделі көп компонентті запеканкалар мен басқа да тағамдарды әзірлеуге арналған.

Бұл бағдарламада әзірлеу кезінде **қақпақты жабық күйінде қалдыруға** кеңес беріледі.

Бұл бағдарлама үшін кейінге қалдырылған старт функциясы қол жетімді (5.2 тармағын қараңыз).

1. Батырмаға басып, құралдың қақпағын ашыңыз.
 - Құралдың ішкі және сыртқы бөліктерінің орамадан толық алынғандығына және ешқандай кірленбегендігіне көз жеткізіңіз.
 - Ішкі тостақ пен қызыдыру қабатының арасында сұйықтық төгіліп қалмағанына немесе ешқандай бөгде заттардың жоқ екендігіне көз жеткізіңіз.
 2. Қажетті қоспалардың барлығын рецептураға сәйкесінше, тостаққа салыңыз.
 3. Тостақты мультипісіргішке орнатыңыз.
 4. Құралдың қақпағын жабыңыз.
 5. Құралды іске қосыңыз.
- Тостаққа салынатын өнімдердің арасалмағын (ұсыңылған мөлшерлігін), сондай-ақ оларды салу реттілігін сақтаңыз.
 - Әрдайым тостақтың өз орнына қисаймай орнықты тұрғандығына көз жеткізіңіз.

Назар аударыңыз!

Қақпақ дұрыс жабылмағанда нәтижесі талабыңыздан шықпауы мүмкін.

- Дисплейдің көмескі жарығы жанады да, “СТАРТ” сенсорлық батырмасының индикаторы жыпылықтай бастайды.

6. “МӘЗІР” сенсорлық батырмасына басу арқылы «Қыздырып пісіру» бағдарламасын таңдаңыз.
- Дисплейдің бетінде «Қыздырып пісіру» жазбасы мен таймер жыпылықтай бастайды.
 - Жыпылықтап тұрған таймердің бетінде уақыттың мәні көрсетіледі, осы бағдарлама үшін белгіленген уақыт режимі бойынша тағамды әзірлеу уақыты – 30 минут.
7. Тағамның рецептісіне сәйкес әзірлеу уақытысын орнатыңыз.
- Әзірлеудің уақыт диапазоны 10 минуттан бастап 2 сағат 30 минутқа дейін өзгеруі мүмкін, сонымен уақыт 5 минут қадамымен орнатылады.
 - Мына “◀” және “▶” сенсорлық батырмаларына басу арқылы әзірлеу уақытысын орнатыңыз.
 - Әзірлеу уақытын орнатқан кезде дисплейдің бетінде таймер және бағдарламаның атауы жыпылықтай бастайды.
8. Әзірлеу бағдарламасын іске қосыңыз.
- Бағдарламаны жаңадан енгізілген параметрлермен іске қосу үшін “СТАРТ” сенсорлық батырмасына басыңыз.
 - Құрал дыбыстық сигнал шығарады.
 - Әзірлеу үдерісі бойы дисплейдің бетінде “СТАРТ” сенсорлық батырмасының индикаторы мен бағдарламаның атауы және белгіленген температуралық мәні жанады да, әзірлеу уақыт бойы әрдайым жанып тұрады.
 - Сондай-ақ “ЖЫЛЫТУ/БОЛДЫРМАУ” сенсорлық батырмасының индикаторы жанады, бұл бағдарламаның жұмыс уақыты аяқталғаннан кейін, құрылғы автоматты түрде ЖЫЛЫТУ режиміне өтетіндігін білдіреді.
 - Мультипісіргіш бекітілген бағдарлама бойынша әзірлеуді бастайды.
 - Дисплейдің бетінде әзірлеу уақытының кері есебі көрініс табады.
 - Мультипісіргіш жұмыс уақыты аяқталғысымен дыбыстық сигнал шығарады.
 - Мультипісіргіш ЖЫЛЫТУ режиміне өтеді, егер бұл режим алдын-ала сөндірілмеген болса (4.3 тармағын қараңыз).
 - ЖЫЛЫТУ режимі қосылған кезде дисплейдің бетінде жылытудың белгіленген температураның мәні (73°C) көрініс табады, бұл тағамның қанша уақыт бойы жылытының көрсететін уақыттың тікелей есебі басталады, осы сәтте “ЖЫЛЫТУ/БОЛДЫРМАУ” сенсорлық батырмасының индикаторы жанып тұрады.
9. Бағдарламаның орындалуының аяқталуы.
10. Құралды сөндіріңіз.

"Сілікпе"

Бағдарлама сілікпе дайындау үшін тағайындалған.

Осы бағдарламада тамақ пісіру кезінде **қақпақты жабық күйде қалдыру ұсынылады.**

Кейінге шегерілген старт функциясы осы бағдарлама үшін қол жетімді (5.2 тармақты қараңыз).

1. Батырмасын басып, қақпақты ашыңыз
 - Құралдың ішкі және сыртқы бөліктері қаптамадан ашылғанына және ластанудың жоғына көз жеткізіңіз.
 - Құралдан ыдысты алыңыз
 - ішкі Ыдыс пен қыздыру беті арасында бөтен заттар немесе сұйықтықтар жоқ екеніне көз жеткізіңіз.
 - Ингредиенттердің ұсынылған қатынасы мен оларды ыдысқа салу реттілігін сақтаңыз.
2. Рецептүраға сай барлық қажетті ингредиенттерді ыдысқа салыңыз.
3. Ыдысты мультиваркаға орнатыңыз.
4. Қақпақты жабыңыз.

- Ыдысты орнату дұрыстығын үнемі тексеріңіз.

Назар аударыңыз!

Егер қақпақ дұрыс орналаспаған болса, нәтиже талаптарға сәйкес келмеуі мүмкін.

5. Құралды қосыңыз.
 6. "МӘЗІР" сенсорына басып, "Сілікпе" бағдарламасын таңдаңыз.
 7. Тағамның рецептурасына сәйкес пісіру уақытын орнатыңыз.
 8. Бағдарламаны іске қосыңыз
 9. Бағдарламаның аяқталуы
 10. Құрылғыны өшіріңіз.
- Дисплейдің жарығы жанады да, "СТАРТ" сенсорының индикаторы жыпылықтайды
 - Құрал күту режимінде болады.
 - Дисплейде "Сілікпе" жазбасы жанып, жыпылықтайды.
 - Жыпылықтап тұрған таймерде пісірудің осы бағдарламасы үшін әдепкі күйі бойынша уақыт көрсетілетін болады.
 - Сонымен қатар бағдарлама жұмысының индикаторы жанады.
 - Уақыт диапазоны тамақты пісіру рецептіне байланысты 2-ден 8 сағатқа дейін өзгеруі мүмкін.
 - Уақыттың өзгеру қадамы 1 сағат.
 - "◀" және "▶" сенсорларына басып, пісіру уақытын орнатыңыз.
 - Пісіру уақытын орнату кезінде таймер мен дисплейдегі бағдарлама уақыты жыпылықтап тұрады.
 - "СТАРТ" сенсорына басыңыз.
 - Құрылғы дыбыстық дабыл шығарады.
 - Дисплейде пісіру уақытының кері санағы көрсетіледі.
 - Мультиварка пісіруді белгіленген бағдарламаға сәйкес бастайды.
 - Пісіру кезінде дисплейде "Сілікпе" бағдарламасының атауы, жұмыс индикаторы, таймер, сонымен қатар ЖЫЛЫТУ режиміне өту индикаторы жанып тұрады.
 - Жұмыс уақыты аяқталғаннан кейін мультиварка дыбыстық сигнал шығарады.
 - Бағдарламаның жұмыс индикаторы өшеді.
 - Егер ол алдын ала сөндірілмеген болса, құрылғы ЖЫЛЫТУ режиміне өтеді (5.3 тармақты қараңыз).
 - ЖЫЛЫТУ режимінде дисплейде 73°C температура шығады және тамақтың қанша уақыт жылытынын көрсететін уақыттың тікелей есебі басталады, "ЖЫЛЫТУ / БОЛДЫРМАУ" сенсорының индикаторы жанады.

«Йогурт» бағдарламасы

Мультипісіргіш йогурт әзірлеуге арналған құрылғының тамаша алмастырғышы болып табылады.

“Йогурт” бағдарламасы бифидобактериялардың өсуіне қажетті және ашытқы мен сүттен тамаша йогурт алуға қажетті тұрақты температураны (+38 - +40°C) қолдайды.

Бұл бағдарламада әзірлеу кезінде **қақпақты жабық күйінде қалдыруға** кеңес беріледі.

Бұл бағдарлама үшін кейінге қалдырылған старт функциясы қол жетімді (5.2 тармағын қараңыз).

1. Батырмаға басып, құралдың қақпағын ашыңыз.
 - Құралдың ішкі және сыртқы бөліктерінің орамадан толық алынғандығына және ешқандай кірленбегендігіне көз жеткізіңіз.
 - Ішкі тостақ пен қызыдыру қабатының арасында сұйықтық төгіліп қалмағанына немесе ешқандай бөгде заттардың жоқ екендігіне көз жеткізіңіз.
 - Тостаққа салынатын өнімдердің арасалмағын сақтаңыз.
2. Йогурт әзірлеу үшін қажетті қоспалардың барлығын рецептураға сәйкесінше, стақанға салыңыз (құралдың жиынтығына кіреді), содан кейін оларды құралдың тостағына орнатыңыз.
3. Тостақты мультипісіргішке орнатыңыз.
 - Әрдайым тостақтың өз орнына қисаймай орнықты тұрғандығына көз жеткізіңіз.

4. Құралдың қақпағын жабыңыз.
5. Құралды іске қосыңыз.
6. “МӘЗІР” сенсорлық батырмасына басу арқылы «Йогурт» бағдарламасын таңдаңыз.
7. Тағамның рецептісіне сәйкес әзірлеу уақытысын орнатыңыз.
8. Әзірлеу бағдарламасын іске қосыңыз.
9. Бағдарламаның орындалуының аяқталуы.
10. Құралды сөндіріңіз.

«Тосап» бағдарламасы

Бұл бағдарламасы тосап әзірлеуге арналған.

Аталған бағдарламада әзірлегенде құралдың қақпағын ашық күйінде ұстауға кеңес беріледі және тағамды бірте-бірте араластырып тұру қажет, себебі, әзірлеу барысында көп көпіршік түзілуі мүмкін.

Бұл бағдарлама үшін кейінге қалдырылған старт функциясы қол жетімді (5.2 тармағын қараңыз).

1. Батырмаға басып, құралдың қақпағын ашыңыз.
2. Қажетті қоспалардың барлығын рецептураға сәйкесінше, тостаққа салыңыз.
3. Тостақты мультипісіргішке орнатыңыз.
4. Құралдың қақпағын ЖАППАҢЫЗ.

Назар аударыңыз!

Қақпақ дұрыс жабылмағанда нәтижесі талабыңыздан шықпауы мүмкін.

- Дисплейдің көмескі жарығы жанады да, “СТАРТ” сенсорлық батырмасының индикаторы жыпылықтай бастайды.
- Дисплейдің бетінде «Йогурт» жазбасы мен таймер жыпылықтай бастайды.
- Жыпылықтап тұрған таймердің бетінде уақыттың мәні көрсетіледі, осы бағдарлама үшін белгіленген уақыт режимі бойынша тағамды әзірлеу уақыты – 8 сағат.
- Әзірлеудің уақыт диапазоны 4 сағаттан бастап 12 сағатқа дейін өзгеруі мүмкін, сонымен уақыт 30 минут қадамымен орнатылады.
- Мына “◀” және “▶” сенсорлық батырмаларына басу арқылы әзірлеу уақытысын орнатыңыз.
- Әзірлеу уақытын орнатқан кезде дисплейдің бетінде таймер және бағдарламаның атауы жыпылықтай бастайды.
- Бағдарламаны жаңадан енгізілген параметрлермен іске қосу үшін “СТАРТ” сенсорлық батырмасына басыңыз.
- Құрал дыбыстық сигнал шығарады.
- Әзірлеу үдерісі бойы дисплейдің бетінде “СТАРТ” сенсорлық батырмасының индикаторы мен бағдарламаның атауы жанады да, әзірлеу уақыт бойы әрдайым жанып тұрады.
- Сонымен “ЖЫЛЫТУ/БОЛДЫРМАУ” сенсорлық батырмасының индикаторы жанбай, сөніп тұрады.
- Дисплейдің бетінде әзірлеу уақытының кері есебі көрініс табады.
- Мультипісіргіш жұмыс уақыты аяқталғысымен дыбыстық сигнал шығарады.
- «Йогурт» бағдарламасы аяқталғаннан кейін құрал автоматтық ЖЫЛЫТУ режиміне АУЫСПАЙДЫ.

Назар аударыңыз!

Тостақта су болуы қажет.

- Әрдайым тостақтың өз орнына қисаймай орнықты тұрғандығына көз жеткізіңіз.

Назар аударыңыз!

5. Құралды іске қосыңыз.
6. “МӘЗІР” сенсорлық батырмасына басу арқылы «Тосап» бағдарламасын таңдаңыз.
7. Тағамның рецептісіне сәйкес әзірлеу уақытысын орнатыңыз.
8. Әзірлеу бағдарламасын іске қосыңыз.
9. Бағдарламаның орындалуының аяқталуы.
10. Құралды сөндіріңіз.
- Қақпақ дұрыс жабылмағанда нәтижесі талабыңыздан шықпауы мүмкін.
- Дисплейдің көмескі жарығы жанады да, “СТАРТ” сенсорлық батырмасының индикаторы жыпылықтай бастайды.
 - Дисплейдің бетінде «Тосапт» жазбасы мен таймер жыпылықтай бастайды.
 - Жыпылықтап тұрған таймердің бетінде уақыттың мәні көрсетіледі, осы бағдарлама үшін белгіленген уақыт режимі бойынша тағамды әзірлеу уақыты – 1 сағат.
 - Әзірлеудің уақыт диапазоны 30 минуттан бастап 4 сағатқа дейін өзгеруі мүмкін, сонымен уақыт 10 минут қадамымен орнатылады.
 - Мына “◀” және “▶” сенсорлық батырмаларына басу арқылы әзірлеу уақытысын орнатыңыз.
 - Әзірлеу уақытын орнатқан кезде дисплейдің бетінде таймер және бағдарламаның атауы жыпылықтай бастайды.
 - Бағдарламаны жаңадан енгізілген параметрлермен іске қосу үшін “СТАРТ” сенсорлық батырмасына басыңыз.
 - Құрал дыбыстық сигнал шығарады.
 - Әзірлеу үдерісі бойы дисплейдің бетінде “СТАРТ” сенсорлық батырмасының индикаторы мен бағдарламаның атауы жанады да, әзірлеу уақыт бойы әрдайым жанып тұрады.
 - Сондай-ақ “ЖЫЛЫТУ/БОЛДЫРМАУ” сенсорлық батырмасының индикаторы жанады, бұл бағдарламаның жұмыс уақыты аяқталғаннан кейін, құрылғы автоматты түрде ЖЫЛЫТУ режиміне өтетіндігін білдіреді.
 - Мультипісіргіш бекітілген бағдарлама бойынша әзірлеуді бастайды.
 - Дисплейдің бетінде әзірлеу уақытының кері есебі көрініс табады.
 - Мультипісіргіш жұмыс уақыты аяқталғысымен дыбыстық сигнал шығарады.
 - Мультипісіргіш ЖЫЛЫТУ режиміне өтеді, егер бұл режим алдын-ала сөндірілмеген болса (5.3 тармағын қараңыз).
 - ЖЫЛЫТУ режимі қосылған кезде дисплейдің бетінде жылытудың белгіленген температураның мәні (73°C) көрініс табады, бұл тағамның қанша уақыт бойы жылытының көрсететін уақыттың тікелей есебі басталады, осы сәтте “ЖЫЛЫТУ/БОЛДЫРМАУ” сенсорлық батырмасының индикаторы жанып тұрады.

«Буда пісіру» бағдарламасы

Мультипісіргіш PMC 0526 IQ Home Сіздің ас үйіңіздегі дәстүрлі бұлап пісіргіштерді алмастыра алады. “Буда пісіру” бағдарламасы өнімдердің дәрумендері мен пайдалы қасиеттерін сақтай отырып, тағамды буда әзірлеуге мүмкіндік береді. Арнайы буда пісіргіш - контейнер құрылғының жинағымен бірге жеткізіледі.

Бұл бағдарламада әзірлеу кезінде **қақпақты жабық күйінде қалдыруға** кеңес беріледі.

Бұл бағдарлама үшін кейінге қалдырылған старт функциясы қол жетімді (5.2 тармағын қараңыз).

1. Батырмаға басып, құралдың қақпағын ашыңыз.
 - Құралдың ішкі және сыртқы бөліктерінің орамадан толық алынғандығына және ешқандай кірленбегендігіне көз жеткізіңіз.
 - Ішкі тостақ пен қызыдыру қабатының арасында сұйықтық төгіліп қалмағанына немесе ешқандай бөгде заттардың жоқ екендігіне көз жеткізіңіз.

2. Суды қажетті мөлшерде тостаққа құйыңыз. Қажетті қоспалардың барлығын рецептураға сәйкесе, буда пісіргіш-контейнерге салыңыз, контейнерді тостаққа орнатыңыз.
 3. Тостақты мультипісіргішке орнатыңыз.
 4. Құралдың қақпағын жабыңыз.
 5. Құралды іске қосыңыз.
 6. “МЭЗІР” сенсорлық батырмасына басу арқылы «Буда пісіру» бағдарламасын таңдаңыз.
 7. Тағамның рецептісіне сәйкес әзірлеу уақытысын орнатыңыз.
 8. Әзірлеу бағдарламасын іске қосыңыз.
 9. Бағдарламаның орындалуының аяқталуы.
 10. Құралды сөндіріңіз.
- Тостаққа суды оның ¼ көлемінен артық құймаңыз.
 - Тостаққа салынатын өнімдердің арасалмағын сақтаңыз.
- Назар аударыңыз!**
Тостақта су болуы қажет.
- Әрдайым тостақтың өз орнына қисаймай орнықты тұрғандығына көз жеткізіңіз.
- Назар аударыңыз!**
Қақпақ дұрыс жабылмағанда нәтижесі талабыңыздан шықпауы мүмкін.
- Дисплейдің көмескі жарығы жанады да, “СТАРТ” сенсорлық батырмасының индикаторы жыпылықтай бастайды.
 - Дисплейдің бетінде «Буда пісіру» жазбасы мен таймер жыпылықтай бастайды.
 - Жыпылықтап тұрған таймердің бетінде уақыттың мәні көрсетіледі, осы бағдарлама үшін белгіленген уақыт режимі бойынша тағамды әзірлеу уақыты – 5 минут.
 - Әзірлеудің уақыт диапазоны 5 минуттан бастап 1 сағатқа дейін өзгеруі мүмкін, сонымен уақыт 1 минут қадамымен орнатылады.
 - Мына “◀” және “▶” сенсорлық батырмаларына басу арқылы әзірлеу уақытысын орнатыңыз.
 - Әзірлеу уақытын орнатқан кезде дисплейдің бетінде таймер және бағдарламаның атауы жыпылықтай бастайды.
 - Бағдарламаны жаңадан енгізілген параметрлермен іске қосу үшін “СТАРТ” сенсорлық батырмасына басыңыз.
 - Құрал дыбыстық сигнал шығарады.
 - Әзірлеу үдерісі бойы дисплейдің бетінде “СТАРТ” сенсорлық батырмасының индикаторы мен бағдарламаның атауы жанады да, әзірлеу уақыт бойы әрдайым жанып тұрады.
 - Сондай-ақ “ЖЫЛЫТУ/БОЛДЫРМАУ” сенсорлық батырмасының индикаторы жанады, бұл бағдарламаның жұмыс уақыты аяқталғаннан кейін, құрылғы автоматты түрде ЖЫЛЫТУ режиміне өтетіндігін білдіреді.
 - Мультипісіргіш бекітілген бағдарлама бойынша әзірлеуді бастайды.
 - Уақыттың кері есебі тостақ 100 °C градусқа жеткен соң, яғни жұмыс температурасына дейін қызғаннан кейін ғана басталады.
 - Мультипісіргіш жұмыс уақыты аяқталғысымен дыбыстық сигнал шығарады.
 - Мультипісіргіш ЖЫЛЫТУ режиміне өтеді, егер бұл режим алдын-ала сөндірілмеген болса (5.3 тармағын қараңыз).
 - ЖЫЛЫТУ режимі қосылған кезде дисплейдің бетінде жылытудың белгіленген температураның мәні (73°C) көрініс табады, бұл тағамның қанша уақыт бойы жылытының көрсететін уақыттың тікелей есебі басталады, осы сәтте “ЖЫЛЫТУ/БОЛДЫРМАУ” сенсорлық батырмасының индикаторы жанып тұрады.

«Сүтті ботқа» бағдарламасы

Бұл бағдарламасы сүт көжелерді және ботқаларды әзірлеуге арналған.

Бұл бағдарламада әзірлеу кезінде **қақпақты жабық күйінде қалдыруға** кеңес беріледі.

Бұл бағдарлама үшін кейінге қалдырылған старт функциясы қол жетімді (5.2 тармағын қараңыз).

1. Батырмаға басып, құралдың қақпағын ашыңыз.
 - Құралдың ішкі және сыртқы бөліктерінің орамадан толық алынғандығына және ешқандай кірленбегендігіне көз жеткізіңіз.
 - Ішкі тостақ пен қызыдыру қабатының арасында сұйықтық төгіліп қалмағанына немесе ешқандай бөгде заттардың жоқ екендігіне көз жеткізіңіз.
 - Тостаққа салынатын өнімдердің арасалмағын сақтаңыз.
2. Қажетті қоспалардың барлығын рецептураға сәйкесінше, тостаққа салыңыз.
3. Тостақты мультипісiргiшке орнатыңыз.
4. Құралдың қақпағын жабыңыз.
5. Құралды іске қосыңыз.
6. “МЭЗІР” сенсорлық батырмасына басу арқылы «Сүтті ботқа» бағдарламасын таңдаңыз.
 - Әрдайым тостақтың өз орнына қисаймай орнықты тұрғандығына көз жеткізіңіз.
7. Тағамның рецептісіне сәйкес және өнімдердің бастапқы температурасына байланысты әзірлеудің уақытын белгілеңіз.
 - **Назар аударыңыз!**
Қақпақ дұрыс жабылмағанда нәтижесі талабыңыздан шықпауы мүмкін.
 - Дисплейдің көмескі жарығы жанады да, “СТАРТ” сенсорлық батырмасының индикаторы жыпылықтай бастайды.
 - Дисплейдің бетінде «Сүтті ботқа» жазбасы мен таймер жыпылықтай бастайды.
 - Жыпылықтап тұрған таймердің бетінде уақыттың мәні көрсетіледі, осы бағдарлама үшін белгіленген уақыт режимі бойынша тағамды әзірлеу уақыты – 1 сағат.
 - Әзірлеудің уақыт диапазоны 10 минуттан бастап 1 сағат 30 минутқа дейін өзгеруі мүмкін, сонымен уақыт 5 минут қадамымен орнатылады.
 - Мына “◀” және “▶” сенсорлық батырмаларына басу арқылы әзірлеу уақытысын орнатыңыз.
 - Әзірлеу уақытын орнатқан кезде дисплейдің бетінде таймер және бағдарламаның атауы жыпылықтай бастайды.
 - Салқын сүтті қолдану барысында рецептіде көрсетілген уақытың мәнін өзгертіп, оны сәл ұзарту қажет.
 - Бағдарламаны жаңадан енгізілген параметрлермен іске қосу үшін “СТАРТ” сенсорлық батырмасына басыңыз.
 - Құрал дыбыстық сигнал шығарады.
 - Әзірлеу үдерісі бойы дисплейдің бетінде “СТАРТ” сенсорлық батырмасының индикаторы мен бағдарламаның атауы жанады да, әзірлеу уақыт бойы әрдайым жанып тұрады.
 - Сондай-ақ “ЖЫЛЫТУ/БОЛДЫРМАУ” сенсорлық батырмасының индикаторы жанады, бұл бағдарламаның жұмыс уақыты аяқталғаннан кейін, құрылғы автоматты түрде ЖЫЛЫТУ режиміне өтетіндігін білдіреді.
 - Мультипісiргiш бекітілген бағдарлама бойынша әзірлеуді бастайды
 - Дисплейдің бетінде әзірлеу уақытының кері есебі көрініс табады.
 - Мультипісiргiш жұмыс уақыты аяқталғысымен дыбыстық сигнал шығарады.
 - Мультипісiргiш ЖЫЛЫТУ режиміне өтеді, егер бұл режим алдын-ала сөндірілмеген болса (4.3 тармағын қараңыз).
8. Әзірлеу бағдарламасын іске қосыңыз.
9. Бағдарламаның орындалуының аяқталуы.

- ЖЫЛЫТУ режимі қосылған кезде дисплейдің бетінде жылытудың белгіленген температураның мәні (73°C) көрініс табады, бұл тағамның қанша уақыт бойы жылитының көрсететін уақыттың тікелей есебі басталады, осы сәтте “ЖЫЛЫТУ/БОЛДЫРМАУ” сенсорлық батырмасының индикаторы жанып тұрады.

Кеңес: Егер әзірлеу үдерісі аяқталғаннан кейін ботқаның қоюлығы Сізді қанағаттандырмайтын болса – бағдарламаны қайта 10 минутқа қосыңыз, сонда ботқа қою болады.

- «Сүтті ботқа» бағдарламасы үшін негізгі бағдарламаның жұмысы аяғына жеткеннен кейін тағамды ЖЫЛЫТУ режимінде 15-20 минуттан артық уақытқа қалдыруға кеңес берілмейді.

10. Құралды сөндіріңіз.

«Жарма» бағдарламасы

Бұл бағдарламасы жармадан пайдалы гарнирлер әзірлеуге арналған. Ұтымды температуралық параметрлер мен ыдыстың жан-жағынан бірқалыпты қызуы үгітіліп тұрған тамаша гарнир әзірлеуге мүмкіндік береді.

Бұл бағдарламада әзірлеу кезінде **қақпақты жабық күйінде қалдыруға** кеңес беріледі.

Бұл бағдарлама үшін кейінге қалдырылған старт функциясы қол жетімді (5.2 тармағын қараңыз).

1. Батырмаға басып, құралдың қақпағын ашыңыз.
 - Құралдың ішкі және сыртқы бөліктерінің орамадан толық алынғандығына және ешқандай кірленбегендігіне көз жеткізіңіз.
2. Қажетті қоспалардың барлығын рецептураға сәйкесінше, тостаққа салыңыз.
 - Ішкі тостақ пен қызыдыру қабатының арасында сұйықтық төгіліп қалмағанына немесе ешқандай бөгде заттардың жоқ екендігіне көз жеткізіңіз.
3. Тостақты мультипісіргішке орнатыңыз.
4. Құралдың қақпағын жабыңыз.
 - Тағам әзірлеу алдында жарманы жақсылап жуып, тазарту керек.
 - Тостаққа салынатын жарманың және оған құйылатын судың арасалмағын сақтаңыз.

Назар аударыңыз!
Мультипісіргішті зақымдамау үшін жарманы құрадың тостағында жумаңыз.

 - Әрдайым тостақтың өз орнына қисаймай орнықты тұрғандығына көз жеткізіңіз.
5. Құралды іске қосыңыз.
 - **Назар аударыңыз!**
Қақпақ дұрыс жабылмағанда нәтижесі талабыңыздан шықпауы мүмкін.
 - Дисплейдің көмескі жарығы жанады да, “СТАРТ” сенсорлық батырмасының индикаторы жыпылықтай бастайды.
6. “МЭЗІР” сенсорлық батырмасына басу арқылы «Жарма» бағдарламасын таңдаңыз.
 - Дисплейдің бетінде «Жарма» жазбасы мен таймер жыпылықтай бастайды.
 - Жыпылықтап тұрған таймердің бетінде уақыттың мәні көрсетіледі, осы бағдарлама үшін белгіленген уақыт режимі бойынша тағамды әзірлеу уақыты – 40 минут.
7. Тағамның рецептісіне сәйкес және өнімдердің бастапқы температурасына байланысты әзірлеудің уақытын белгілеңіз.
 - Әзірлеудің уақыт диапазоны 20 минуттан бастап 2 сағатқа дейін өзгеруі мүмкін, сонымен уақыт 5 минут қадамымен орнатылады.
 - Мына “◀” және “▶” сенсорлық батырмаларына басу арқылы әзірлеу уақытысын орнатыңыз.
 - Әзірлеу уақытын орнатқан кезде дисплейдің бетінде таймер және бағдарламаның атауы жыпылықтай бастайды.
8. Әзірлеу бағдарламасын іске қосыңыз.
 - Бағдарламаны жаңадан енгізілген параметрлермен іске қосу үшін “СТАРТ” сенсорлық батырмасына басыңыз.
 - Құрал дыбыстық сигнал шығарады.

9. Бағдарламаның орындалуының аяқталуы.

- Әзірлеу үдерісі бойы дисплейдің бетінде “СТАРТ” сенсорлық батырмасының индикаторы мен бағдарламаның атауы жанады да, әзірлеу уақыт бойы әрдайым жанып тұрады.
- Сондай-ақ “ЖЫЛЫТУ/БОЛДЫРМАУ” сенсорлық батырмасының индикаторы жанады, бұл бағдарламаның жұмыс уақыты аяқталғаннан кейін, құрылғы автоматты түрде ЖЫЛЫТУ режиміне өтетіндігін білдіреді.
- Мультипісіргіш бекітілген бағдарлама бойынша әзірлеуді бастайды.
- Дисплейдің бетінде әзірлеу уақытының кері есебі көрініс табады.
- Мультипісіргіш жұмыс уақыты аяқталғысымен дыбыстық сигнал шығарады.
- Мультипісіргіш ЖЫЛЫТУ режиміне өтеді, егер бұл режим алдын-ала сөндірілмеген болса (5.3 тармағын қараңыз).
- ЖЫЛЫТУ режимі қосылған кезде дисплейдің бетінде жылытудың белгіленген температураның мәні (73°C) көрініс табады, бұл тағамның қанша уақыт бойы жылитының көрсететін уақыттың тікелей есебі басталады, осы сәтте “ЖЫЛЫТУ/БОЛДЫРМАУ” сенсорлық батырмасының индикаторы жанып тұрады.
- *«Жарма» бағдарламасы үшін тағамды негізгі бағдарламадың жұмыс уақытысы аяқталған соң ЖЫЛЫТУ режимінде 15-20 минуттан артық қалдыруға болмайды.*

10. Құралды сөндіріңіз.

«Жылыту» бағдарламасы

Жылыту бағдарламасы дайын тағамдарды жылытуға арналған.

Бұл бағдарламада әзірлеу кезінде **қақпақты жабық күйінде қалдыруға** кеңес беріледі.

Бұл бағдарлама үшін кейінге қалдырылған старт функциясы қол жетімді (5.2 тармағын қараңыз).

1. Батырмаға басып, құралдың қақпағын ашыңыз.
 - Құралдың ішкі және сыртқы бөліктерінің орамадан толық алынғандығына және ешқандай кірленбегендігіне көз жеткізіңіз.
 - Ішкі тостақ пен қызыдыру қабатының арасында сұйықтық төгіліп қалмағанына немесе ешқандай бөгде заттардың жоқ екендігіне көз жеткізіңіз.
 2. Жылытуға қажетті тағамды тостағанға салыңыз.
 3. Тостақты мультипісіргішке орнатыңыз.
 4. Құралдың қақпағын жабыңыз.
 - Әрдайым тостақтың өз орнына қисаймай орнықты тұрғандығына көз жеткізіңіз.
- Назар аударыңыз!**
- Кейбір тағамдар жылыту барысында қыздыру деңгейінің бақылауын, араластыруды және кері бетке аударуды қажет етеді, сондай-ақ құралдың қақпағын ашу қарастырылған.
- Бағдарламаның орындалуы аяқталғанға дейін өнім қажетті қыздыру деңгейіне дейін жететін болса, бағдарламаны «ЖЫЛЫТУ/БОЛДЫРМАУ» сенсорлық батырмасына 2 секунд уақыт бойы басып тұру арқылы қолмен..
5. Құралды іске қосыңыз.
 - Дисплейдің көмескі жарығы жанады да, “СТАРТ” сенсорлық батырмасының индикаторы жыпылықтай бастайды.
 6. “МӘЗІР” сенсорлық батырмасына басу арқылы «Жылыту» бағдарламасын таңдаңыз.
 - Дисплейдің бетінде «Жылыту» жазбасы мен таймер жыпылықтай бастайды.
 - Жыпылықтап тұрған таймердің бетінде уақыттың мәні көрсетіледі, осы бағдарлама үшін белгіленген уақыт режимі бойынша тағамды әзірлеу уақыты – 20 минут.

7. Дайын тағамды жылыту үшін өзіңіз қалауыңыз бойынша әзірлеу уақытысын орнатыңыз.
 - Әзірлеудің уақыт диапазоны 10 минуттан бастап 1 сағатқа дейін өзгеруі мүмкін, сонымен уақыт 5 минут қадамымен орнатылады.
 - Мына “◁” және “▷” сенсорлық батырмаларына басу арқылы әзірлеу уақытысын орнатыңыз.
 - Әзірлеу уақытын орнатқан кезде дисплейдің бетінде таймер және бағдарламаның атауы жыпылықтай бастайды.
8. Әзірлеу бағдарламасын іске қосыңыз.
 - Бағдарламаны жаңадан енгізілген параметрлермен іске қосу үшін “СТАРТ” сенсорлық батырмасына басыңыз.
 - Құрал дыбыстық сигнал шығарады.
 - Әзірлеу үдерісі бойы дисплейдің бетінде “СТАРТ” сенсорлық батырмасының индикаторы мен бағдарламаның атауы жанады да, әзірлеу уақыт бойы әрдайым жанып тұрады.
 - Сондай-ақ “ЖЫЛЫТУ/БОЛДЫРМАУ” сенсорлық батырмасының индикаторы жанады, бұл бағдарламаның жұмыс уақыты аяқталғаннан кейін, құрылғы автоматты түрде ЖЫЛЫТУ режиміне өтетіндігін білдіреді.
 - Мультипісіргіш бекітілген бағдарлама бойынша әзірлеуді бастайды.
 - Дисплейдің бетінде әзірлеу уақытының кері есебі көрініс табады.
9. Бағдарламаның орындалуының аяқталуы.
 - Мультипісіргіш жұмыс уақыты аяқталғысымен дыбыстық сигнал шығарады.
 - Мультипісіргіш ЖЫЛЫТУ режиміне өтеді, егер бұл режим алдын-ала сөндірілмеген болса (5.3 тармағын қараңыз).
 - ЖЫЛЫТУ режимі қосылған кезде дисплейдің бетінде жылытудың белгіленген температураның мәні (73°C) көрініс табады, бұл тағамның қанша уақыт бойы жылытының көрсететін уақыттың тікелей есебі басталады, осы сәтте “ЖЫЛЫТУ/БОЛДЫРМАУ” сенсорлық батырмасының индикаторы жанып тұрады.
10. Құралды сөндіріңіз.

«Палау» бағдарламасы

Бұл бағдарламасы палау тағамын дайындауға арналған.

Бұл бағдарламада әзірлеу кезінде **қақпақты жабық күйінде қалдыруға** кеңес беріледі.

Бұл бағдарлама үшін кейінге қалдырылған старт функциясы қол жетімді (5.2 тармағын қараңыз).

1. Батырмаға басып, құралдың қақпағын ашыңыз.
 - Құралдың ішкі және сыртқы бөліктерінің орамадан толық алынғандығына және ешқандай кірленбегендігіне көз жеткізіңіз.
2. Қажетті қоспалардың барлығын рецептураға сәйкесінше, тостаққа салыңыз.
 - Ішкі тостақ пен қызыдыру қабатының арасында сұйықтық төгіліп қалмағанына немесе ешқандай бөгде заттардың жоқ екендігіне көз жеткізіңіз.
 - Тостаққа салынатын өнімдердің арасалмағын (ұсыңылған мөлшерлігін), сондай-ақ оларды салу реттілігін сақтаңыз.
 - «Қуыру» бағдарлама арқылы қажетті қоспалардың барлығын рецептураға сәйкесінше алдын-ала қуыруға болады.
3. Тостақты мультипісіргішке орнатыңыз.
4. Құралдың қақпағын жабыңыз.
 - Әрдайым тостақтың өз орнына қисаймай орнықты тұрғандығына көз жеткізіңіз.

Назар аударыңыз!

5. Құралды іске қосыңыз.
6. “МӘЗІР” сенсорлық батырмасына басу арқылы «Палау» бағдарламасын таңдаңыз.
- 7.
8. Тағамның рецептісіне сәйкес және өнімдердің бастапқы температурасына байланысты әзірлеудің уақытын белгілеңіз.

9. Әзірлеу бағдарламасын іске қосыңыз.

10. Бағдарламаның орындалуының аяқталуы.

11. Құралды сөндіріңіз.

«Омлет» бағдарламасы

"Омлет" бағдарламасы нәзік, үлпідек таңғы асты дайындау үшін тағайындалған.

Осы бағдарламада тамақ пісіру кезінде **қақпақты жабық күйде қалдыру ұсынылады.**

Кейінге шегерілген старт функциясы осы бағдарлама үшін қол жетімді (5.2 тармақты қараңыз).

1. Батырмасын басып, қақпақты ашыңыз
 - Құралдың ішкі және сыртқы бөліктері қаптамадан ашылғанына және ластанудың жоғына көз жеткізіңіз.
 - Құралдан ыдысты алыңыз
 - ішкі Ыдыс пен қыздыру беті арасында бөтен заттар немесе сұйықтықтар жоқ екеніне көз жеткізіңіз.
2. Рецептүраға сай қажетті ингредиенттерді ыдысқа салыңыз.
 - Ингредиенттердің ұсынылған қатынасы мен оларды ыдысқа салу реттілігін сақтаңыз.
 - Ингредиенттерді алдын ала қуыру рецептке сәйкес "Қуыру" бағдарламасында жүргізіледі.

Қақпақ дұрыс жабылмағанда нәтижесі талабыңыздан шықпауы мүмкін.

- Дисплейдің көмескі жарығы жанады да, “СТАРТ” сенсорлық батырмасының индикаторы жыпылықтай бастайды.
- Дисплейдің бетінде «Палау» жазбасы мен таймер жыпылықтай бастайды.
- Жыпылықтап тұрған таймердің бетінде уақыттың мәні көрсетіледі, осы бағдарлама үшін белгіленген уақыт режимі бойынша тағамды әзірлеу уақыты – 1 сағат.
- Әзірлеудің уақыт диапазоны 20 минуттан бастап 2 сағатқа дейін өзгеруі мүмкін, сонымен уақыт 5 минут қадамымен орнатылады.
- Мына “◀” және “▶” сенсорлық батырмаларына басу арқылы әзірлеу уақытысын орнатыңыз.
- Әзірлеу уақытын орнатқан кезде дисплейдің бетінде таймер және бағдарламаның атауы жыпылықтай бастайды.
- Бағдарламаны жаңадан енгізілген параметрлермен іске қосу үшін “СТАРТ” сенсорлық батырмасына басыңыз.
- Құрал дыбыстық сигнал шығарады.
- Әзірлеу үдерісі бойы дисплейдің бетінде “СТАРТ” сенсорлық батырмасының индикаторы мен бағдарламаның атауы жанады да, әзірлеу уақыт бойы әрдайым жанып тұрады.
- Сондай-ақ “ЖЫЛЫТУ/БОЛДЫРМАУ” сенсорлық батырмасының индикаторы жанады, бұл бағдарламаның жұмыс уақыты аяқталғаннан кейін, құрылғы автоматты түрде ЖЫЛЫТУ режиміне өтетіндігін білдіреді.
- Мультипісіргіш бекітілген бағдарлама бойынша әзірлеуді бастайды.
- Дисплейдің бетінде әзірлеу уақытының кері есебі көрініс табады.
- Мультипісіргіш жұмыс уақыты аяқталғысымен дыбыстық сигнал шығарады.
- Мультипісіргіш ЖЫЛЫТУ режиміне өтеді, егер бұл режим алдын-ала сөндірілмеген болса (5.3 тармағын қараңыз).
- ЖЫЛЫТУ режимі қосылған кезде дисплейдің бетінде жылытудың белгіленген температураның мәні (73°C) көрініс табады, бұл тағамның қанша уақыт бойы жылитының көрсететін уақыттың тікелей есебі басталады, осы сәтте “ЖЫЛЫТУ/БОЛДЫРМАУ” сенсорлық батырмасының индикаторы жанып тұрады.

3. Ыдысты мультиваркаға орнатыңыз.

4. Қақпақты жабыңыз.

5. Құралды қосыңыз.

6. "MƏZİR" сенсорын басу арқылы "Омлет" бағдарламасын таңдаңыз.

7. Тағамның рецептурасына сәйкес пісіру уақытын орнатыңыз.

8. Бағдарламаны іске қосыңыз

9. Бағдарламаның аяқталуы

10. Құрылғыны өшіріңіз.

• Ыдысты орнату дұрыстығын үнемі тексеріңіз.

Назар аударыңыз!

Егер қақпақ дұрыс орналаспаған болса, нәтиже талаптарға сәйкес келмеуі мүмкін.

- Дисплейдің жарығы жанады да, "СТАРТ" сенсорының индикаторы жыпылықтайды
- Құрал күту режимінде болады.
- Дисплейде "Омлет" жазбасы жанып, жыпылықтайды.
- Жыпылықтап тұрған таймерде пісірудің осы бағдарламасы үшін әдепкі күйі бойынша уақыт - 20 минут көрсетілетін болады
- Сонымен қатар бағдарлама жұмысының индикаторы жанады.
- Уақыт диапазоны тамақты пісіру рецептіне байланысты 10-нан 30 минутқа дейін өзгеруі мүмкін.
- Уақыттың өзгеру қадамы 5 минут
- "◀" және "▶" сенсорларына басып, пісіру уақытын орнатыңыз.
- Пісіру уақытын орнату кезінде таймер мен дисплейдегі бағдарлама уақыты жыпылықтап тұрады.
- Жаңа параметрлермен жұмысты бастау үшін "СТАРТ" сенсорына басыңыз.
- Құрылғы дыбыстық дабыл шығарады.
- Дисплейде пісіру уақытының кері санағы көрсетіледі.
- Мультиварка пісіруді белгіленген бағдарламаға сәйкес бастайды.
- Пісіру уақытында дисплейде "Омлет" бағдарламасының атауы, жұмыс индикаторы, таймер, сонымен қатар "ЖЫЛЫТУ / БОЛДЫРМАУ" сенсор индикаторы жанып тұрады.
- Жұмыс уақыты аяқталғаннан кейін мультиварка дыбыстық сигнал шығарады.
- Бағдарламаның жұмыс индикаторы өшеді.
- Егер ол алдын ала сөндірілмеген болса, құрылғы ЖЫЛЫТУ режиміне өтеді (5.3 тармақты қараңыз).
- ЖЫЛЫТУ режимінде дисплейде тамақтың қанша уақыт жылитынын көрсететін уақыттың тікелей есебі басталады, "ЖЫЛЫТУ / БОЛДЫРМАУ" сенсорының индикаторы жанады.
- "ЖЫЛЫТУ / БОЛДЫРМАУ" сенсорына басыңыз.

«Бұқтырып дәмдеу» бағдарламасы

«Бұқтырып дәмдеу» бағдарламасы орыс пешінде тағамды әзірлеу үдерісін ұқсатады. Тағам өте ұзақ, баяу бұқтыру әдісімен, үнемі жоғарылайтын температурада әзірленеді, бұл азық-түліктердің пайдалы құрамын сақтауға мүмкіндік және оларға қайталанбас дәм береді.

Бұл бағдарламада әзірлеу кезінде **қақпақты жабық күйінде қалдыруға** кеңес беріледі.

Бұл бағдарлама үшін кейінге қалдырылған старт функциясы қол жетімді (4.2 тармағын қараңыз).

1. Батырмаға басып, құралдың қақпағын ашыңыз.

• Құралдың ішкі және сыртқы бөліктерінің орамадан толық алынғандығына және ешқандай кірленбегендігіне көз жеткізіңіз.

2. Қажетті қоспалардың барлығын рецептураға сәйкесінше, тостаққа салыңыз.

• Ішкі тостақ пен қызыдыру қабатының арасында сұйықтық төгіліп қалмағанына немесе ешқандай бөгде заттардың жоқ екендігіне көз жеткізіңіз.

• Тостаққа салынатын өнімдердің арасалмағын (ұсыңылған мөлшерлігін), сондай-ақ оларды салу реттілігін сақтаңыз.

3. Тостақты мультипісіргішке орнатыңыз.
 4. Құралдың қақпағын жабыңыз.
 5. Құралды іске қосыңыз.
 6. “МЭЗІР” сенсорлық батырмасына басу арқылы «Бұқтырып дәмдеу» бағдарламасын таңдаңыз.
 7. Тағамның рецептісіне сәйкес әзірлеу уақытысын орнатыңыз.
 8. Әзірлеу бағдарламасын іске қосыңыз.
 9. Бағдарламаның орындалуының аяқталуы.
 10. Құралды сөндіріңіз.
- «Қуыру» бағдарлама арқылы қажетті қоспалардың барлығын рецептураға сәйкесінше алдын-ала қуыруға болады.
 - Әрдайым тостақтың өз орнына қисаймай орнықты тұрғандығына көз жеткізіңіз.
- Назар аударыңыз!**
- Қақпақ дұрыс жабылмағанда нәтижесі талабыңыздан шықпауы мүмкін.
- Дисплейдің көмескі жарығы жанады да, “СТАРТ” сенсорлық батырмасының индикаторы жыпылықтай бастайды.
 - Дисплейдің бетінде «Бұқтырып дәмдеу» жазбасы мен таймер жыпылықтай бастайды.
 - Жыпылықтап тұрған таймердің бетінде уақыттың мәні көрсетіледі, осы бағдарлама үшін белгіленген уақыт режимі бойынша тағамды әзірлеу уақыты – 5 сағат.
 - Әзірлеудің уақыт диапазоны 1 сағаттан бастап 8 сағатқа дейін өзгеруі мүмкін, сонымен уақыт 20 минут қадамымен орнатылады.
 - Мына “◀” және “▶” сенсорлық батырмаларына басу арқылы әзірлеу уақытысын орнатыңыз.
 - Әзірлеу уақытын орнатқан кезде дисплейдің бетінде таймер және бағдарламаның атауы жыпылықтай бастайды.
 - Бағдарламаны жаңадан енгізілген параметрлермен іске қосу үшін “СТАРТ” сенсорлық батырмасына басыңыз.
 - Құрал дыбыстық сигнал шығарады.
 - Әзірлеу үдерісі бойы дисплейдің бетінде “СТАРТ” сенсорлық батырмасының индикаторы мен бағдарламаның атауы жанады да, әзірлеу уақыт бойы әрдайым жанып тұрады.
 - Сондай-ақ “ЖЫЛЫТУ/БОЛДЫРМАУ” сенсорлық батырмасының индикаторы жанады, бұл бағдарламаның жұмыс уақыты аяқталғаннан кейін, құрылғы автоматты түрде ЖЫЛЫТУ режиміне өтетіндігін білдіреді.
 - Мультипісіргіш бекітілген бағдарлама бойынша әзірлеуді бастайды.
 - Дисплейдің бетінде әзірлеу уақытының кері есебі көрініс табады.
- Мультипісіргіш жұмыс уақыты аяқталғысымен дыбыстық сигнал шығарады.
 - Мультипісіргіш ЖЫЛЫТУ режиміне өтеді, егер бұл режим алдын-ала сөндірілмеген болса (5.3 тармағын қараңыз).
 - ЖЫЛЫТУ режимі қосылған кезде дисплейдің бетінде жылытудың белгіленген температураның мәні (73°C) көрініс табады, бұл тағамның қанша уақыт бойы жылытының көрсететін уақыттың тікелей есебі басталады, осы сәтте “ЖЫЛЫТУ/БОЛДЫРМАУ” сенсорлық батырмасының индикаторы жанып тұрады.

«Тұнба» бағдарламасы

«Тұнба» бағдарламасы шөптер және т.б. заттардан түрлі тұнбалар әзірлеуге арналған.

Бұл бағдарламада әзірлеу кезінде **қақпақты жабық күйінде қалдыруға** кеңес беріледі.

Бұл бағдарлама үшін кейінге қалдырылған старт функциясы қол жетімді (5.2 тармағын қараңыз).

1. Батырмаға басып, құралдың қақпағын ашыңыз.
 2. Қажетті қоспалардың барлығын рецептураға сәйкесінше, тостаққа салыңыз.
 3. Тостақты мультипісіргішке орнатыңыз.
 4. Құралдың қақпағын жабыңыз.
 5. Құралды іске қосыңыз.
 6. “МЭЗІР” сенсорлық батырмасына басу арқылы «Тұнба» бағдарламасын таңдаңыз.
 7. Тағамның рецептісіне сәйкес әзірлеу уақытысын орнатыңыз.
 8. Әзірлеу бағдарламасын іске қосыңыз.
 9. Бағдарламаның орындалуының аяқталуы.
 10. Құралды сөндіріңіз.
- Құралдың ішкі және сыртқы бөліктерінің орамадан толық алынғандығына және ешқандай кірленбегендігіне көз жеткізіңіз.
 - Ішкі тостақ пен қызыдыру қабатының арасында сұйықтық төгіліп қалмағанына немесе ешқандай бөгде заттардың жоқ екендігіне көз жеткізіңіз.
 - Тостаққа салынатын өнімдердің арасалмағын (ұсыңылған мөлшерлігін), сондай-ақ оларды салу реттілігін сақтаңыз.
 - Әрдайым тостақтың өз орнына қисаймай орнықты тұрғандығына көз жеткізіңіз.
- Назар аударыңыз!**
Қақпақ дұрыс жабылмағанда нәтижесі талабыңыздан шықпауы мүмкін.
- Дисплейдің көмескі жарығы жанады да, “СТАРТ” сенсорлық батырмасының индикаторы жыпылықтай бастайды.
 - Дисплейдің бетінде «Тұнба» жазбасы мен таймер жыпылықтай бастайды.
 - Жыпылықтап тұрған таймердің бетінде уақыттың мәні көрсетіледі, осы бағдарлама үшін белгіленген уақыт режимі бойынша тағамды әзірлеу уақыты – 12 сағат.
 - Әзірлеудің уақыт диапазоны 6 сағаттан бастап 12 сағатқа дейін өзгеруі мүмкін, сонымен уақыт 20 минут қадамымен орнатылады.
 - Мына “◀” және “▶” сенсорлық батырмаларына басу арқылы әзірлеу уақытысын орнатыңыз.
 - Әзірлеу уақытын орнатқан кезде дисплейдің бетінде таймер және бағдарламаның атауы жыпылықтай бастайды.
 - Бағдарламаны жаңадан енгізілген параметрлермен іске қосу үшін “СТАРТ” сенсорлық батырмасына басыңыз.
 - Құрал дыбыстық сигнал шығарады.
 - Әзірлеу үдерісі бойы дисплейдің бетінде “СТАРТ” сенсорлық батырмасының индикаторы мен бағдарламаның атауы жанады да, әзірлеу уақыт бойы әрдайым жанып тұрады.
 - “ЖЫЛЫТУ /БОЛДЫРМАУ” сенсорлық батырмасының индикаторы жаңбай, сөніп тұрады.
 - Дисплейдің бетінде әзірлеу уақытының кері есебі көрініс табады.
 - Мультипісіргіш жұмыс уақыты аяқталғысымен дыбыстық сигнал шығарады.
 - «Тұнба» бағдарламасы аяқталғаннан кейін құрал автоматтық ЖЫЛЫТУ режиміне ӨТПЕЙДІ.

«Нан» бағдарламасы

«Нан» бағдарламасы алдын ала әзірленген қамырдан нанды пісіруге арналған.

Бағдарлама екі сатылы болып табылады. Бағдарламаның бірінші кезеңі – қамырды даярлау, бұл үдеріс әзірлеудің өте төмен температурасында жүреді. Бағдарламаның екінші кезеңі – пісіру, ол жоғарғы температурада іске асады.

Бұл бағдарламада әзірлеу кезінде **қақпақты жабық күйінде қалдыруға** кеңес беріледі.

Бұл бағдарлама үшін кейінге қалдырылған старт функциясы қол жетімді (5.2 тармағын қараңыз).

1. Батырмаға басып, құралдың қақпағын ашыңыз.
- Құралдың ішкі және сыртқы бөліктерінің орамадан толық алынғандығына және ешқандай кірленбегендігіне көз жеткізіңіз.

2. Рецептiге сәйкес иленген қамырды тостаққа салыңыз.
 3. Тостақты мультитипіргішке орнатыңыз.
 4. Құралдың қақпағын жабыңыз.
 5. Құралды іске қосыңыз.
 6. “МЭЗІР” сенсорлық батырмасына басу арқылы «Нан» бағдарламасын таңдаңыз.
 7. Тағамның рецептiсiне сәйкес қамырды даярлау уақытын белгілеңіз.
 8. Тағамның рецептiсiне сәйкес нанды әзірлеу уақытын белгілеңіз.
 9. Әзірлеу бағдарламасын іске қосыңыз.
- Ішкі тостақ пен қызыдыру қабатының арасында сұйықтық төгіліп қалмағанына немесе ешқандай бөгде заттардың жоқ екендігіне көз жеткізіңіз.
 - Тостаққа салынатын өнімдердің арасалмағын сақтаңыз.
 - Әрдайым тостақтың өз орнына қисаймай орнықты тұрғандығына көз жеткізіңіз.
- Назар аударыңыз!**
- Қақпақ дұрыс жабылмағанда нәтижесі талабыңыздан шықпауы мүмкін.
- Дисплейдің көмескі жарығы жанады да, “СТАРТ” сенсорлық батырмасының индикаторы жыпылықтай бастайды.
 - Дисплейдің бетінде «Нан» жазбасы мен таймер жыпылықтай бастайды.
 - Дисплейдің жоғарғы оң жақ бөлігінде әзірлеудің бірінші кезеңінің индикаторы - «1» жанады.
 - Жыпылықтап тұрған таймердің бетінде әзірлеудің бірінші кезеңі үшін бекітілген уақыттық режимі бойынша уақыт көрініс табады – ол 2 сағатты құрайды.
 - Әзірлеудің уақыт диапазоны 30 минуттан бастап 2 сағат 30 минутқа дейін өзгеруі мүмкін, сонымен уақыт 5 минут қадамымен орнатылады.
 - Мына “◀” және “▶” сенсорлық батырмаларына басу арқылы әзірлеу уақытысын орнатыңыз.
 - Әзірлеу уақытын орнатқан кезде дисплейдің бетінде таймер және бағдарламаның атауы жыпылықтай бастайды.
 - “ТЕМПЕРАТУРА” сенсорлық батырмасына әзірлеудің екінші кезеңінің уақытын реттеу үдерісіне өту үшін басу қажет.
 - Дисплейдің бетінде әзірлеу кезеңінің индикаторы жоғарғы оң жақ бұрышта жыпылықтайды.
 - Мына “▶” сенсорлық батырмасына басыңыз, әзірлеу кезеңінің нөмірі «2» алмасады.
 - Таймердің бетінде әзірлеудің бірінші кезеңі үшін бекітілген уақыттық режимі бойынша уақыт көрініс табады – ол 1 сағатты құрайды.
 - “ТЕМПЕРАТУРА” сенсорлық батырмасына қайта басыңыз.
 - Таймер жыпылықтауды бастайды, енді температураның көрсеткішін өзгертуге болады.
 - Мына “◀” және “▶” сенсорлық батырмаларына басу арқылы екінші кезеңінің уақытын белгілеңіз.
 - Әзірлеудің уақыт диапазоны 30 минуттан бастап 2 сағатқа дейін өзгеруі мүмкін, сонымен уақыт 5 минут қадамымен орнатылады.
 - Әзірлеу уақытын орнатқан кезде дисплейдің бетінде таймер және бағдарламаның атауы жыпылықтай бастайды.
 - Бағдарламаны жаңадан енгізілген параметрлермен іске қосу үшін “СТАРТ” сенсорлық батырмасына басыңыз.
 - Құрал дыбыстық сигнал шығарады.
 - Әзірлеу үдерісі бойы дисплейдің жоғарғы оң жақ бөлігінде орналасқан әзірлеу кезеңінің нөмірі, “СТАРТ” сенсорлық батырмасының индикаторы мен бағдарламаның атауы жанады да, әзірлеу уақыт бойы әрдайым жанып тұрады.

10. Бағдарламаның орындалуының аяқталуы.

- Соңдай-ақ “ЖЫЛЫТУ/БОЛДЫРМАУ” сенсорлық батырмасының индикаторы жанады, бұл бағдарламаның жұмыс уақыты аяқталғаннан кейін, құрылғы автоматты түрде ЖЫЛЫТУ режиміне өтетіндігін білдіреді.
- Дисплейдің бетінде әзірлеу кезеңінің уақытының кері есебі көрініс табады.
- Әзірлеудің бірінші кезеңі аяқталған соң құрал автоматты түрде әзірлеудің екінші кезеңіне өтеді.
- Мультипісіргіш жұмыс уақыты аяқталғысымен дыбыстық сигнал шығарады.
- Мультипісіргіш ЖЫЛЫТУ режиміне өтеді, егер бұл режим алдын-ала сөндірілмеген болса (5.3 тармағын қараңыз).
- ЖЫЛЫТУ режимі қосылған кезде дисплейдің бетінде жылытудың белгіленген температураның мәні (73°C) көрініс табады, бұл тағамның қанша уақыт бойы жылытының көрсететін уақыттың тікелей есебі басталады, осы сәтте “ЖЫЛЫТУ/БОЛДЫРМАУ” сенсорлық батырмасының индикаторы жанып тұрады.

11. Құралды сөндіріңіз.

«Майға қуыру» бағдарламасы

«Майда қуыру» бағдарламасы майдың көп мөлшерінде өнімдерді жылдам түрде қуыруға арналған.

Тағамның рецептісіне сәйкес және өнімдердің бастапқы температурасына байланысты әзірлеудің уақытын белгілеңіз.

Бұл бағдарламада әзірлеу кезінде **қақпақты ашық күйінде қалдыруға** кеңес беріледі. Қуыруды қажет ететін өнімдерді алдын ала қыздырылған тостаққа салу қажет.

Бұл бағдарлама үшін кейінге қалдырылған старт функциясы қол жетімді (5.2 тармағын қараңыз).

Назар аударыңыз!

«Майға қуыру» бағдарламасын пайдалану барысында мультипісіргішті қараусыз қалдырмаңыз.

1. Батырмаға басып, құралдың қақпағын ашыңыз.
 - Құралдың ішкі және сыртқы бөліктерінің орамадан толық алынғандығына және ешқандай кірленбегендігіне көз жеткізіңіз.
 - Ішкі тостақ пен қызыдыру қабатының арасында сұйықтық төгіліп қалмағанына немесе ешқандай бөгде заттардың жоқ екендігіне көз жеткізіңіз.
2. Тағамды қуыруға арналған майды тостаққа құйыңыз.
3. Тостақты мультипісіргішке орнатыңыз.
4. Құралды іске қосыңыз.
 - Майдың мөлшері 0,5 литрден артық болмауы керек.
 - Әрдайым тостақтың өз орнына қисаймай орнықты тұрғандығына көз жеткізіңіз.
5. “МЭЗІР” сенсорлық батырмасына басу арқылы «Майға қуыру» бағдарламасын таңдаңыз.
 - Дисплейдің көмескі жарығы жанады да, “СТАРТ” сенсорлық батырмасының индикаторы жыпылықтай бастайды.
 - Дисплейдің бетінде «Майға қуыру» жазбасы мен таймер жыпылықтай бастайды.
 - Жыпылықтап тұрған таймерде аталмыш әзірлеу бағдарламасы үшін белгіленген уақыт режимі бойынша уақыт көрініс табады – ол 5 минутты құрайды.
 - Белгіленген температуралық режимі бойынша әзірлеу температурасы жанады -160°C.
6. Тағамның рецептісіне сәйкес әзірлеу уақытысын орнатыңыз.
 - Әзірлеудің уақыт диапазоны 3 минуттан бастап 25 минутқа дейін өзгеруі мүмкін, сонымен уақыт 1 минут қадамымен орнатылады.
 - Мына “◀” және “▶” сенсорлық батырмаларына басу арқылы әзірлеу уақытысын орнатыңыз.
 - Әзірлеу уақытын орнатқан кезде дисплейдің бетінде таймер және бағдарламаның атауы жыпылықтай бастайды.

7. Тағамның рецептісіне сәйкес әзірлеу температурасын орнатыңыз.
- Әзірлеу температураның диапазоны тағам әзірлеудің рецептіне қарай 150°C градустан бастап 170°C градусқа дейін өзгеруі мүмкін, 10°C градус қадамымен.
 - “ТЕМПЕРАТУРА” сенсорлық батырмасына басыңыз, дисплейдің бетінде температураның мәні жыпылықтай бастайды.
 - Мына “◀” және “▶” сенсорлық батырмаларына басу арқылы әзірлеу температурасын орнатыңыз.
 - Әзірлеу температурасын орнатқан кезде дисплейдің бетінде температураның мәні және бағдарламаның атауы жыпылықтай бастайды.
8. Әзірлеу бағдарламасын іске қосыңыз.
- Бағдарламаны жаңадан енгізілген параметрлермен іске қосу үшін “СТАРТ” сенсорлық батырмасына басыңыз.
 - Құрал дыбыстық сигнал шығарады.
 - Әзірлеу үдерісі бойы дисплейдің бетінде бекітілген температуралық мәні, “СТАРТ” сенсорлық батырмасының индикаторы мен бағдарламаның атауы жанады да, әзірлеу уақыт бойы әрдайым жанып тұрады.
 - Сондай-ақ “ЖЫЛЫТУ/БОЛДЫРМАУ” сенсорлық батырмасының индикаторы жанады, бұл бағдарламаның жұмыс уақыты аяқталғаннан кейін, құрылғы автоматты түрде ЖЫЛЫТУ режиміне өтетіндігін білдіреді.
 - Мультипісіргіш жұмыс уақыты аяқталғысымен дыбыстық сигнал шығарады.
9. Құралдың тостағына, ол қызғаннан кейін қажетті қоспалардың барлығын салыңыз.
- Мультипісіргіш жұмыс температурасына жеткен соң дыбыстық сигнал шығарады.
 - Дисплейдің бетінде әзірлеу уақытының кері есебі көрініс табады.
 - Қуыру барысында тағамның күйіп қалмауын алдын алу үшін және оның дайындығын қадағалау үшін өнімдерді араластыру қажет.
- Құралдың қақпағын ЖАППАҢЫЗ.**
Назар аударыңыз!
 Қақпақ дұрыс жабылмағанда нәтижесі талабыңыздан шықпауы мүмкін.
12. Бағдарламаның орындалуының аяқталуы.
- Мультипісіргіш жұмыс уақыты аяқталғысымен дыбыстық сигнал шығарады.
 - Мультипісіргіш ЖЫЛЫТУ режиміне өтеді, егер бұл режим алдын-ала сөндірілмеген болса (5.3 тармағын қараңыз).
 - ЖЫЛЫТУ режимі қосылған кезде дисплейдің бетінде жылытудың белгіленген температураның мәні (73°C) көрініс табады, бұл тағамның қанша уақыт бойы жылитының көрсететін уақыттың тікелей есебі басталады, осы сәтте “ЖЫЛЫТУ/БОЛДЫРМАУ” сенсорлық батырмасының индикаторы жанып тұрады.
13. Құралды сөндіріңіз.

«Су-вид»

"Су-вид" бағдарламасы етті, балық және көкөніс өнімдерінің дәмін максималды сақтауға мүмкіндік береді.

Рецепт пен өнімнің табиғатына байланысты сіз қажетті уақыттық және температуралық режимдерді таңдай аласыз.

Тағамдарды қызуы туралы дыбыстық дабыл мен кері санақ басталғаннан кейін қызған ыдысқа салыңыз

Кейінге шегерілген старт функциясы осы бағдарлама үшін қол жетімді (5.2 тармақты қараңыз).

1. Батырмасын басып, қақпақты ашыңыз
 - Құралдың ішкі және сыртқы бөліктері қаптамадан ашылғанына және ластанудың жоғына көз жеткізіңіз.
 - Ыдыс пен қыздыру беті арасында бөтен заттар немесе сұйықтықтар жоқ екеніне көз жеткізіңіз.
2. Өнімді вакуумдық пакетке орналастырыңыз.
3. Ыдысқа судың жеткілікті мөлшерін құйыңыз.
4. Ыдысты мультитваркаға орнатыңыз.
5. Құралды қосыңыз.
6. "МЭЗІР" сенсорын басу арқылы "Су-вид" бағдарламасын таңдаңыз.
 - Ыдысты орнату дұрыстығын үнемі тексеріңіз.
 - Дисплейдің жарығы жанады да, "СТАРТ" сенсорының индикаторы жыпылықтайды
 - Дисплейдегі "Су-вид" жазуы мен таймер жыпылықтап тұрады.
 - Жыпылықтап тұрған таймерде пісірудің осы бағдарламасы үшін әдепкі күйі бойынша уақыт
 - - 2 сағат көрсетілетін болады
 - Әдепкі күйі бойынша пісіру температурасы -75°C жанады.
 - Уақыт диапазоны 5 минуттық қадаммен 30 минуттан 4 сағатқа дейін өзгеруі мүмкін.
 - "◀" және "▶" сенсорларына басып, пісіру уақытын орнатыңыз.
 - Пісіру уақытын орнату кезінде таймер мен дисплейдегі бағдарлама уақыты жыпылықтап тұрады.
 - Температура диапазоны тамақты пісіру рецептіне байланысты 10°C қадаммен 48°C-ден 85°C-ге дейін өзгеруі мүмкін.
 - "ТЕМПЕРАТУРА" сенсорына басыңыз, дисплейдегі температура мәні жыпылықтай бастайды.
 - "◀" және "▶" сенсорларына басып, пісіру температурасын орнатыңыз.
 - Пісіру температурасын орнату уақытында дисплейдегі бағдарлама атауы мен температурасы жыпылықтайды.
 - Жаңа параметрлермен жұмысты бастау үшін "СТАРТ" сенсорына басыңыз.
 - Құрылғы дыбыстық дабыл шығарады.
 - Дисплейде пісірудің барлық уақыты кезінде бағдарлама атауы, "СТАРТ" сенсорының индикаторы және температураның берілген мәні жанып тұрады.
 - "ЖЫЛЫТУ / БОЛДЫРМАУ" сенсорының индикаторы жанбайды.
 - Мультитварка пісіруді белгіленген бағдарламаға сәйкес бастайды.
 - Мультитварка жұмыс температурасына жеткеннен кейін дыбыстық дабыл береді.
 - Дисплейде пісіру уақытының кері санағы көрсетіледі.
 - Қуыру процессінде күйіп кетудің алдын алу үшін және оның дайындығын бақылау үшін тамақты араластырып және аударып отыру керек.
7. Төмендегі кестеге сәйкес пісіру уақытын орнатыңыз.
8. Төмендегі кестеге сәйкес пісіру температурасын орнатыңыз.
 - **Назар аударыңыз!**
 - Егер қақпақ дұрыс орналаспаған болса, нәтиже талаптарға сәйкес келмеуі мүмкін.
9. Бағдарламаны іске қосыңыз
 - Жұмыс уақыты аяқталғаннан кейін мультитварка дыбыстық сигнал шығарады.
 - "Су-вид" бағдарламасы аяқталғаннан кейін құрылғы автоматты түрде ЖЫЛЫТУ режиміне өтпейді.
10. Барлық ингредиенттерді оны жылытқаннан кейін ыдысқа салыңыз.
11. Бағдарламаның аяқталуы
12. Құрылғыны өшіріңіз.

Өнімнің атауы	ТЕМПЕРАТУРА (С)	ПІСІРУ УАҚЫТЫ
ТАУЫҚ Нәзік және балғын тауықтың кеуде еті Тауықтың сан еті сөлді және сүйегінен жеңіл ажырайды.	65°C 75°C	1-3 сағат 45 минут - 5 сағат
СИЫР ЕТІ Орташа дайындық / Medium	58°C	1-2 сағат
ШОШҚА ЕТІ / ЖАНШЫЛҒАН қызғылт сөлді ет Ақ сөлді ет	62°C 70°C	1-3 сағат 1-3 сағат
Балық Нәзік балық	40°C	40 минуттан 1 сағат 10 минутқа дейін
КАРТОП, СӘБІЗ	62°C	1 сағат 30 минут - 3 сағат

«Сұлы жарма» бағдарламасы

Арнайы бағдарлама пайдалы және жұғымды таңғы асты сұлы жармадан тезірек әзірлеу үшін арналған. Ұтымды температуралық режимнің арқасында ботқа күйіп кетпейді және өзінің барлық пайдалы қасиеттерін сақтап қалады.

Бұл бағдарламада әзірлеу кезінде **қақпақты жабық күйінде қалдыруға** кеңес беріледі.

Бұл бағдарлама үшін кейінге қалдырылған старт функциясы қол жетімді (5.2 тармағын қараңыз).

1. Батырмаға басып, құралдың қақпағын ашыңыз.
 - Құралдың ішкі және сыртқы бөліктерінің орамадан толық алынғандығына және ешқандай кірленбегендігіне көз жеткізіңіз.

2. Қажетті қоспалардың барлығын рецептураға сәйкесінше, тостаққа салыңыз.
 3. Тостақты мультипісіргішке орнатыңыз.
 4. Құралдың қақпағын жабыңыз.
 5. Құралды іске қосыңыз.
 6. “МЭЗІР” сенсорлық батырмасына басу арқылы «Сұлы жарма» бағдарламасын таңдаңыз.
 7. Тағамның рецептісіне сәйкес және өнімдердің бастапқы температурасына байланысты әзірлеудің уақытын белгілеңіз.
 8. Әзірлеу бағдарламасын іске қосыңыз.
 9. Бағдарламаның орындалуының аяқталуы.
 10. Құралды сөндіріңіз.
- Ішкі тостақ пен қызыдыру қабатының арасында сұйықтық төгіліп қалмағанына немесе ешқандай бөгде заттардың жоқ екендігіне көз жеткізіңіз.
 - Тостаққа салынатын өнімдердің арасалмағын (ұсыңылған мөлшерлігін), сондай-ақ оларды салу реттілігін сақтаңыз.
 - Әрдайым тостақтың өз орнына қисаймай орнықты тұрғандығына көз жеткізіңіз.
- Назар аударыңыз!**
- Қақпақ дұрыс жабылмағанда нәтижесі талабыңыздан шықпауы мүмкін.
- Дисплейдің көмескі жарығы жанады да, “СТАРТ” сенсорлық батырмасының индикаторы жыпылықтай бастайды.
 - Дисплейдің бетінде «Сұлы жарма» жазбасы мен таймер жыпылықтай бастайды.
 - Жыпылықтап тұрған таймердің бетінде уақыттың мәні көрсетіледі, осы бағдарлама үшін белгіленген уақыт режимі бойынша тағамды әзірлеу уақыты – 15 минут
 - Әзірлеудің уақыт диапазоны 5 минуттан бастап 1 сағатқа дейін өзгеруі мүмкін, сонымен уақыт 5 минут қадамымен орнатылады.
 - Мына “◀” және “▶” сенсорлық батырмаларына басу арқылы әзірлеу уақытысын орнатыңыз.
 - Әзірлеу уақытын орнатқан кезде дисплейдің бетінде таймер және бағдарламаның атауы жыпылықтай бастайды
 - Бағдарламаны жаңадан енгізілген параметрлермен іске қосу үшін “СТАРТ” сенсорлық батырмасына басыңыз.
 - Құрал дыбыстық сигнал шығарады.
 - Әзірлеу үдерісі бойы дисплейдің бетінде “СТАРТ” сенсорлық батырмасының индикаторы мен бағдарламаның атауы жанады да, әзірлеу уақыт бойы әрдайым жанып тұрады.
 - Сондай-ақ “ЖЫЛЫТУ/БОЛДЫРМАУ” сенсорлық батырмасының индикаторы жанады, бұл бағдарламаның жұмыс уақыты аяқталғаннан кейін, құрылғы автоматты түрде ЖЫЛЫТУ режиміне өтетіндігін білдіреді.
 - Мультипісіргіш бекітілген бағдарлама бойынша әзірлеуді бастайды.
 - Дисплейдің бетінде әзірлеу уақытының кері есебі көрініс табады.
 - Мультипісіргіш жұмыс уақыты аяқталғысымен дыбыстық сигнал шығарады.
 - Мультипісіргіш ЖЫЛЫТУ режиміне өтеді, егер бұл режим алдын-ала сөндірілмеген болса (4.3 тармағын қараңыз).
 - ЖЫЛЫТУ режимі қосылған кезде дисплейдің бетінде жылытудың белгіленген температураның мәні (73°C) көрініс табады, бұл тағамның қанша уақыт бойы жылытының көрсететін уақыттың тікелей есебі басталады, осы сәтте “ЖЫЛЫТУ/БОЛДЫРМАУ” сенсорлық батырмасының индикаторы жанып тұрады.

5.8. Тағам әзірлеу бағдарламалардың қысқаша кестесі

Әзірлеу бағдарламасы	Әзірлеу уақыты мен температурасы	«Кейінге қалдырылған старт» функциясын қолдану мүмкіндігі	Қақпақтың орналасуы бойынша кеңестер
Мультиааспаз Plus	<p>Бекітілген уақыт режимі бойынша: 20 минут. Уақытты реттеу: 5 минуттан бастап 9 сағат 55 минут. Ауыспалы қадамымен орнатылады:</p> <ul style="list-style-type: none"> – 5 минуттан бастап 45 минутқа дейін болса – 1 минут қадамымен, – 45 минуттан бастап 1.5 сағатқа дейін – 5 минут қадамымен, – 1,5 сағаттан бастап 3 сағатқа дейін – 10 минут қадамымен, – 3 сағаттан бастап 12 сағатқа дейін – 20 минут қадамымен. <p>Температураны реттеу: температураның диапазоны 35°C градустан бастап -160°C градусқа дейін 5°C градус қадамымен 140 ° C-тан жоғары температурада максималды пісіру уақыты - 2 сағат</p>	Ия	Ашық немесе жабық, тағамына қарай
Пісірмелер	<p>Бекітілген уақыт режимі бойынша: 1 сағат. Уақытты реттеу: 30 минуттан бастап 3 сағат 30 минутқа дейін, 10 минут қадамымен орнатылады. Температуралық мәні: 130°C.</p>	Ия	Жабық
Көже	<p>Бекітілген уақыт режимі бойынша: 1 сағат. Уақытты реттеу: 1 сағаттан бастап 4 сағатқа дейін, 10 минут қадамымен орнатылады. Температуралық мәні: 97°C.</p>	Ия	Жабық
Бұқтыру	<p>Бекітілген уақыт режимі бойынша: 2 сағат. Уақытты реттеу: 30 минуттан бастап 8 сағатқа дейін, 30 минут қадамымен. Температуралық мәні: 93°C.</p>	Ия	Жабық
Қуыру	<p>Бекітілген уақыт режимі бойынша: 5 минут. Уақытты реттеу: 5 минуттан бастап 1 сағатқа дейін, 1 минут қадамымен. Әзірлеу температурасы: 100°C градустан бастап -160°C градусқа дейін, 10°C градус қадамымен.</p>	Ия	Қыздыру кезінде жабық, содан кейін ашыңыз
Қыздырып пісіру	<p>Бекітілген уақыт режимі бойынша: 30 минут. Уақытты реттеу: 10 минуттан бастап 2 сағат 30 минутқа дейін, 5 минут қадамымен. Температуралық мәні: 145°C.</p>	Ия	Жабық

Сілікпе	Бекітілген уақыт режимі бойынша: 6 Сағат. Уақытты реттеу: 1 сағаттан бастап 8 сағатқа дейін, 1 сағат қадамымен. Температуралық мәні: 105°C.	Ия	Жабық
Йогурт	Бекітілген уақыт режимі бойынша: 8сағат. Уақытты реттеу: 4 сағаттан бастап 12 сағатқа дейін, 30 минут қадамымен. Температуралық мәні: 38-42°C.	Ия	Жабық
Тосап	Бекітілген уақыт режимі бойынша: 1 сағат. Уақытты реттеу: 30 минуттан бастап 4 сағатқа дейін, 10 минут қадамымен. Температуралық мәні: 100-108°C.	Ия	Су қайнағанша жабық, содан кейін ашық күйде
Буда пісіру	Бекітілген уақыт режимі бойынша: 5 минут . Уақытты реттеу: 5 минуттан бастап 1 сағатқа дейін, 1 минут қадамымен. Температуралық мәні: 115-120°C.	Ия	Жабық
Сүтті ботқа	Бекітілген уақыт режимі бойынша: 1 сағат. Уақытты реттеу: 10 минуттан бастап 1 сағат 30 минутқа дейін, 5 минут қадамымен. Температуралық мәні: 96°C.	Ия	Жабық
Жарма	Бекітілген уақыт режимі бойынша: 40 минут. Уақытты реттеу: 20 минуттан бастап 2 сағатқа дейін, 5 минут қадамымен. Температуралық мәні: 100-135°C.	Ия	Жабық
Жылыту	Бекітілген уақыт режимі бойынша: 20 минут. Уақытты реттеу: 10 минуттан бастап 1 сғатқа дейін, 5 минут қадамымен. Температуралық мәні: 115°C.	Ия	Жабық
Палау	Бекітілген уақыт режимі бойынша: 1 сағат. Уақытты реттеу: 20 минуттан бастап 2 сағатқа дейін, 5 минут қадамымен. Температуралық мәні: 100 - 150°C авто.	Ия	Жабық

Омлет	Бекітілген уақыт режимі бойынша: 20 минут. Уақытты реттеу: 10 минуттан бастап 30 минуттан дейін, 5 минут қадамымен. Температуралық мәні: 100°C.	Ия	Жабық
Бұқтырып дәмдеу	Бекітілген уақыт режимі бойынша: 5 сағат. Уақытты реттеу: 1 сағаттан бастап 8 сағатқа дейін, 20 минут қадамымен. Температура 1 сағат - 45 °С, 2 сағат - 65 °С, 3 сағат - 85 °С, 4 сағат - 95 °С.	Ия	Жабық
Тұнба	Бекітілген уақыт режимі бойынша: 12 сағат. Уақытты реттеу: 6 сағаттан бастап 12 сағатқа дейін, 20 минут қадамымен. Температуралық мәні: 55°C.	Ия	Жабық
Нан	Бекітілген уақыт режимі бойынша: әзірлеудің 1 кезеңі -2 сағат, 2 кезеңі - 1сағат . Уақытты реттеу: әзірлеудің 1 кезеңі - 30 минуттан бастап 2 сағат 30 минутқа дейін, 2 кезеңі - 30 минуттан бастап 2 сағатқа дейін, 5 минут қадамымен. Температуралық мәні: әзірлеудің 1 кезеңі - 35°C, 2 кезеңі - 160°C.	Ия	Жабық
Майға қуыру	Бекітілген уақыт режимі бойынша: 5 минут. Уақытты реттеу: 3 минуттан бастап 25 минутқа дейін, 1 минут қадамымен. Температуралық мәні: 150-170°C, 10°C градус қадамымен.	Ия	Ашық
Су-Вид	Бекітілген уақыт: 2 сағат, температура 75 ° С Уақытты реттеу: 3 минуттан бастап 12 сағатқа дейін, 5 минут қадамымен. Температуралық мәні: 48-85°C, қадамы 1 ° С	Ия	Жабық
Сұлы жарма	Бекітілген уақыт режимі бойынша: 15 минут. Уақытты реттеу: 5 минуттан бастап 1 сағатқа дейін, 5 минут қадамымен. Температуралық мәні: 95-99°C.	Ия	Жабық

6. Құралды тазарту және күту

- Тағам әзірлеп болғаннан кейін әрдайым мультипісіргішті тағамның қалдықтарын алып, тастаңыз да ластанудан тазартыңыз.
- Мультипісіргіштің ластанған жерін, кір бөліктерін тазарту үшін метал сымы бар қылшақтарды және еріткіштерді қолданбаңыз.
- Егер де тағамның қалдықтары ішкі тостаққа жабысқан болса, оны жуудың алдында сумен толтырыңыз. Ішкі тостақты жуып болғаннан кейін оны құрғата сүртіңіз.
- Құралдың сыртқы бөлігін суға батырмаңыз. Құралдың сыртқы корпусын тазарту үшін ыдыс жууға арналған дымқыл, жұмсақ сыққышты немесе матаны пайдаланыңыз.
- Мультипісіргіштің ішкі қақпағы алынбалы құрылымға ие. Оны шешіп алу үшін қақпақты бекіту тетіктеріне саусақпен басып, бекіткіштерді ұстай, қақпақтың жоғарғы саңылауынан шығара өзіне қарай тарту қажет (суретті қараңыз). Әрбір тағам әзірлеп болғаннан кейін алынбалы қақпақты ыдыс жууға арналған сыққышты пайдалана отырып, бейтарап, сабынды ерітіндіде жууға кеңес беріледі.
- Ішкі тостақ пен буда пісіру-контейнерін ыдыс жуғыш машинасында жууға рұқсат етіледі. Ыдыс жуғыш машинаны пайдалану барысында тостақтың машинаның құрамдас бөліктеріне зақымдалмауын қадағалаңыз. Алюминий жабындысынан жасалған тостақтың бүлінуін алдын алу үшін ыдыс жуғыш құралына берілген нұсқаулықты, қолданылатын тазарту құралдарының сипаттамасын басшылыққа алыңыз.
- Тостаққа сірке қышқылын құймаңыз, бұл тостақтың бүлінуіне әкеп соғуы мүмкін.

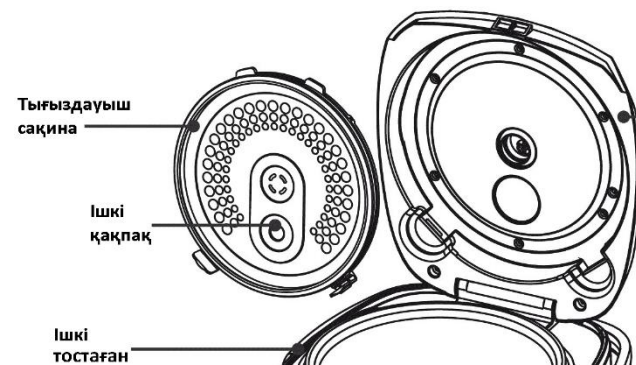

- Бірнеше уақыттан кейін тостақтың түсі өзгеруі мүмкін, бұл су мен тазарту құралдарына тікелей байланысты. Бұл қалыпты нәрсе болып табылады, мультипісіргішті еш қауіпсіз одан әрі пайдалануға болады.
- Құралды тазарту үшін абразивті құралдарды ПАЙДАЛАНБАҢЫЗ.
- Бу шығаратын клапаны да алынбалы құрылымға ие, оның бітелуін болдырмау үшін тұрақты түрде сумен тазарту қажет (суретті қараңыз).
- Әрбір әзірлеу үдерісінен кейін құралдың артқы бөлігінде орналасқан конденсатты қабылдау құралын шешіп, босату қажет. Оны жуып, құрғатыңыз да, орнына орнатыңыз.



! Өрттің пайда болуын алдын-алу, электр тогымен зақымданбау, құралды пайдалану барысында жарақаттан сақтанып, оны бүлдірмеу үшін мультипісіргішті қолдану барысында қауіпсіздіктің негізгі шараларын, сондай-ақ электр құрылғыларымен жұмыс атқару барысында қауіпсіздік бойынша жалпы нұсқауларды қатаң түрде қадағалаңыз.

7. ҚҰРЫЛҒЫНЫ САҚТАУ ЖӘНЕ ТАСЫМАЛДАУ ЖӨНІНДЕГІ ЕРЕЖЕЛЕРІ

- Электрлі құралдарды нақты бір көлік түрінде әрекет ететін жүкті тасымалдау ережелеріне сәйкес жабық көлік құралдарының кез келген түрінде тасымалдайды.
- Құралды тасымалдау барысында түпнұсқалық зауыттық ораманы пайдаланыңыз.
- Құралдарды тасымалдау барысында оларды тікелей атмосфералық жауынның түсуінен, агрессивті ортадан сақтау қажет.
- Электрлі құралдар қоршаған ауа температурасы плюс 40°C -тан аспайтын және салыстырмалы ылғалдығы 70%-дан жоғары емес, қышқылды және электрлі құралдар материалдарына теріс әсер ететін өзге де будың, шаңның болмауы жағдайында жабық, құрғақ әрі таза бөлмежайда сақталуы тиіс.

8. БҰЛ ӘМБЕБАП АС ӘЗІРЛЕГІШ ҚҰРЫЛҒЫНЫ ТАУАР РЕТІНДЕ ӨТКІЗУ ЖӨНІНДЕГІ ЕРЕЖЕЛЕРІ

- Бұл әмбебап ас әзірлегіш құрылғыны тауар ретінде өткізу жөніндегі ережелері белгіленген емес.

9. ЖАРАМСЫЗ ДЕП ТАБЫЛҒАН ТҰРМЫСТЫҚ ЭЛЕКТРЛІК ҚҰРЫЛҒЫЛАР МЕН ТЕХНИКАЛЫҚ БҰЙЫМДАРДЫ КӘДЕГЕ ЖАРАТУ ЖӨНІНДЕГІ ТАЛАПТАР

Жарамсыз деп табылған тұрмыстық электрлік құрылғылар мен техникалық бұйымдарды кәдеге жарату барысында пайда болатын қатты тұрмыстық қалдықтары белгіленген тәртіппен және салалық нормативті құжаттары бойынша көзделген қолданыстағы ережелер мен нормаларға сәйкес, соның ішінде «Өндіріс пен тұтыну қалдықтарын орналастыру мен залалсыздандыру бойынша гигиеналық талаптар» Санитарлық-эпидемиологиялық ережелер мен нормаларға 2.1.7.1322-03 сәйкес кәдеге жарату үшін міндетті түрде жиналуы тиіс.



Назар аударыңыздар! Құрылғының пайдалану мерзімі аяқталғаннан кейін бұл электрлік құрылғыны әдеттегі тұрмыстық қалдықтармен бірге лақтырмай, оны одан әрі кәдеге жарату мақсатында, қалдықтарды қабылдаумен, қайта өңдеумен және кәдеге жаратумен айналысатын ресми пунктке өткізіңіз. Осылайша, Сіз қоршаған ортаны сақтауға өз септігіңізді тигізесіз.



Осы құрылғыны пайдалану барысында жарақаттанып қалу мүмкіндігін болдырмау мақсатында, сондай-ақ бұл құрылғының бұзылуы қаупін туғызатын себептерін болдырмау үшін, сонымен қатар өрт қаупі бар жағдайларды болдырмау үшін осы нұсқалықта берілген барлық қауіпсіздік жөніндегі талаптары мен ережелерін және де, тұрмыстық электрлік құрылғылармен пайдалану кезіндегі қауіпсіздік бойынша барлық қолданыстағы жалпы нұсқауларын және техникалық пайдалану қағидаларын, сонымен бірге бұл құрылғымен жұмыс атқару барысындағы қауіпсіздік жөніндегі негізгі сақтық шараларын қатаң сақтау қажет.

10. ТҰРМЫСТЫҚ ЭЛЕКТРЛІ ҚҰРЫЛҒЫЛАРМЕН ПАЙДАЛАНУ БАРЫСЫНДАҒЫ ҚАУІПСІЗДІК ЖӨНІНДЕГІ ЖАЛПЫ НҰСҚАУЛАР

- Бұл электрлік әмбебап ас әзірлегіш құрылғы электр энергетикасы саласындағы заңнамада белгіленген талаптарға сәйкес пайдаланылуы тиіс, яғни құрылғының пайдалануы «Тұтынушылардың электрлік қондырғыларын техникалық пайдалану қағидалары» бойынша тұтынушылардың электр қондырғыларын техникалық пайдалану тәртібін айқындайтын ережелерінің талаптарына сәйкес жүзеге асырылуы тиіс.
- Бұл тұрмыстық электрлік әмбебап ас әзірлегіш құрылғы тек қана үйде, тұрмыстық мақсатта осы пайдалану жөніндегі нұсқаулықтың талаптарына сәйкес пайдаланылуы тиіс.
- Құрылғы осы пайдалану жөніндегі нұсқаулықтың ережелеріне сәйкес тек мақсаты бойынша пайдаланылуы тиіс.
- Аталған құрылғыны қолдануға қатысты қауіпсіздіктері үшін жауап беретін тұлғаның нұсқаулығы жүргізілген немесе қадағалау жүзеге асырылған кездерді есепке алмағанда, кембағал, сезім мүкестігі бар немесе ақыл-есі кем, сондай-ақ, құрылғыны қолдану білімі мен тәжірибесі жоқ не қолдана білмейтін адамдар немесе жүйке жүйесінде немесе психикалық, физикалық ауытқулары бар тұлғалардың (балаларды қоса алғанда) қолдануына арналмаған. Олар бұл құрылғыны өз қауіпсіздігін қамтамасыз ететін адамның нұсқауы немесе қадағалауы бойынша пайдалануға тиіс. Балалардың құрылғымен ойнауына жол бермеу үшін оларды қадағалап отырыңыз.
- Бұл құрылғыны пайдалануды бастамас бұрын, осы пайдалану жөніндегі нұсқаулықты толығымен міндетті түрде мұқият оқып шығыңыз.
- Әр жолы әмбебап ас әзірлегіш құрылғыны іске қоспас бұрын, оны қарап шығыңыз. Құрылғының және оның электр желілік баусымның қандай да бір ақаулығы анықталған жағдайда, құрылғыны электр желіге, ашалы розеткаға қосуға мүлдем болмайды. Әмбебап ас әзірлегіш құрылғы еденге не жерге құлаған жағдайда, оның көзге анық көрінетін қандай да бір ақаулығы (зақымдауы) байқалған кезде, құрылғыны қолданбаңыз. Құрылғыны пайдаланбас бұрын оны білікті маманға көрсету қажет, оны тек қызмет көрсету орталығының қызметкерлері ғана тексеріп шығуы керек.
- Әмбебап ас әзірлегіш құрылғыны және оның электрлік желілік баусымын қыздыру не жылу шығаратын көздерінен және өзге де электрлік құралдардан алыс қашықтықта орналастырыңыз, құрылғы және оның электрлік желілік баусымы ыстық ауаның тікелей күн көзіне, жоғары температураның әсеріне, тікелей күннің жарық сәулесінің және де жауын-шашындардың түсуіне және ылғалға ұшырамайтынды етіп, яғни құрылғылардың бұзылу қаупін туғызатын себептерін болдырмайтынды етіп, сақталуы керек.
Назар аударыңыздар! Әмбебап ас әзірлегіш құрылғыны ванна, ыдыс-аяқ жуатын шұңғылша немесе сүмен толтырылған басқа ыдыстардың қасында пайдалануға болмайды.
- Әмбебап ас әзірлегіш құрылғыны ешбір жағдайда суға немесе басқа сұйықтықтарға батырып салуға мүлдем болмайды. Іске қосылып, жұмыс істеп тұрған құрылғыны ылғал қолмен ұстауға болмайды. Әмбебап ас әзірлегіш құрылғы дымқылданса, оның электр желілік баусымның айыртетігін бірден электрлік қоректену желіден ажыратыңыз.
- Әмбебап ас әзірлегіш құрылғы суға түсіп кеткен жағдайда, оның электр желілік баусымның айыртетігін бірден электрлік қоректену желісінен ажыратыңыз. Сонымен, бұл кезде қолды суға малуға мүлдем болмайды. Құрылғыны екінші мәрте пайдаланудың алдында оны білікті маман тексеріп шығуы керек.

- Әмбебап ас әзірлегіш құрылғыны тек қана ауыспалы тоқ көзіне ғана қосыңыз (~). Әмбебап ас әзірлегіш құрылғының электр желілік баусымның айыртетігін электр желіге жалғастырып қоспас бұрын, құрылғының техникалық сипаттамаларында көрсетілген кернеудің параметрлері Сіздің үйіңіздегі электрлік желісінде қолданылатын кернеуіне, яғни электрлік желінің параметрлеріне сәйкес келетініне көз жеткізіңіз.
Назар аударыңыздар! Кез келген ақау бола тұра құрылғыны іске қосу Сізді кепілдікті қызмет көрсету құқығынан айырады.
- Әмбебап ас әзірлегіш құрылғыны тек қана жерге тұйықталған желіге ғана қосуға қажет. Сіздің қауіпсіздігіңізді қамтамасыз ету үшін жерлендіру бекітілген электр техникалық нормаларға сәйкес келуі тиіс. Техникалық стандартқа сай келмейтін қуат беру және электрлік қоректендіру көздері мен ұзартқыш немесе жалғастырғыш құрылғыны және үшжақты жалғаулық секілді үшайыр біріктіргіш құрылғыларын пайдаланбаңыз.
- Әмбебап ас әзірлегіш құрылғыны бөлмежайдан тысқары жерде пайдаланбаңыз. Құрылғыны сүйір бұрыштарға соғылуынан сақтаңыз. Әмбебап ас әзірлегіш құрылғымен пайдаланып болғаннан кейін, сонымен қатар, құрылғыны және оның қандай да бөлшектері мен керек-жарақтарын тазартпас бұрын немесе құрылғы сынып, істен шыққан жағдайда, сондай-ақ, құрылғының бөліктері мен бөлшектерін орнатпас бұрын немесе оларды бөлшектеу қажет болған жағдайда, құрылғыны әрдайым сөндіріп, оның желілік баусымның айыртетігін әрдайым электр желіден ажырату қажет.
- Құрылғыны оның электрлік қоректену желілік баусымнан ұстап тасымалдауға болмайды. Сондай-ақ, құрылғыны оның электрлік қоректену желілік баусымнан ұстап, электрлік қоректену желісінен тартқылап, ажыратуға тыйым салынады. Құрылғының қуат өткізетін электрлі желілік баусымын электрлік қоректену желіден ажыратқан кезде, тек қана оның электр желілік баусымның штепсельді айыртетігінен ұстаңыз.
- Құрылғының жеткізілім жиынтықтылығына кірмейтін қосымша аксессуарларға жататын бөлшектері мен керек-жарақтарын пайдалану Сізді кепілдікті қызмет көрсету құқығынан айырады.
- Әр жолы құрылғыны әрбір пайдаланғаннан кейін, оның электрлі қоректендіргіш баусымын құрылғыны айналдыра орауға болмайды, себебі, уақыт өте келе бұл баусымның үзілуіне әкеп соғуы мүмкін. Қашанда құрылғының электрлі қоректендіргіш баусымын дұрыс сақтау үшін оны жақсылап тарқатыңыз.
- Кепілдік қызмет көрсету әрекетін сақтау мақсатында және техникалық мәселелерінің алдын алу үшін бұл құрылғыны өз бетіңізбен бөлшектеуге және жөндеуге тырыспаңыз. Жөндеу жұмыстарын тек техникалық білікті мамандары ғана, яғни қызмет көрсету орталықтарының қызметкерлері ғана жүзеге асыруы керек.
- Құрылғыны жөндеу үшін тек қана түпнұсқалы қосалқы бөлшектерді пайдалануға қажет.

11.ӘМБЕБАП АС ӘЗІРЛЕГІШ ҚҰРЫЛҒЫМЕН ЖҰМЫС АТҚАРУ БАРЫСЫНДАҒЫ ҚАУІПСІЗДІК ЖӨНІНДЕГІ САҚТЫҚ ШАРАЛАРЫ

- Әмбебап ас әзірлегіш құрылғыны пайдалану барысында оның айналасында жеткілікті түрдегі бос орынның болуын қамтамасыз етіңіз. Әмбебап ас әзірлегіш құрылғы жиһаз, перде және басқа да, сол секілді өрт қауіптілігі бар өртенгіш нысандардан 15 см артық қашықтықта орналасуы қажет.
- Құрылғыны тікелей қабырға мен жиһаздардың жақын маңында орналастырмаңыз, себебі оның жұмысы барысында құралдан бу шығады, бұл бу тию салдарынан жиһаз заттарының және қабырғаның сыртқы қабатының өзгерістеріне, мысалы пішін түрінің өзгеруіне, деформациялануына, сондай-ақ, олардың бүлінуіне, сыртқы түс түрінің өзгеруіне не жоғалуына, қара не ақ дақтардың пайда болуына әкеп соғуы мүмкін.
- Әмбебап ас әзірлегіш құрылғының жұмысы барысында, оны сүлгімен немесе өзге заттармен жаппаңыз, оның ішінен бу еркін түрде шығуы қажет.
- Әмбебап ас әзірлегіш құрылғыны пайдалану барысында құрылғыны құрғақ, тегіс, термоберік қабатта орналастырыңыз, құрылғының түбіндегі ауа желдеткіш саңылаулардың бөгде заттармен, дастарқанмен, матадан жасалған төсемдермен немесе өзге де заттармен жабылмауын қадағалаңыз, бұл құрылғының қатты қызып кетуіне әкеп соғуы мүмкін.
- Құрылғыны алғаш рет пайдаланар алдында, оның бөгде не жағымсыз иісін кетіру үшін әмбебап ас әзірлегіш құрылғының ыдысына суды шамалы оның тостақтың жартысына дейін құйып, температуралық («Бұда пісіру») режимін қолданып, суды 30 минут бойы қайнатып алыңыз.
- Әмбебап ас әзірлегіш құрылғының ішкі тостағы құрылғыға орнатылмаған болса, әзірлеу бағдарламаларын іске қосуға тыйым салынады, сондай-ақ, әзірлеу бағдарлама іске қосылып, орындалып жатқан кезде, яғни әзірлеу үдересі барысында әмбебап ас әзірлегіш құрылғыдан тостақты шығаруға болмайды.
- Әмбебап ас әзірлегіш құрылғыны тез тұтанатын бұйымдар мен жанғыш заттардың маңында, сонымен қатар, жылу шығаратын көздерінің немесе бұйымдарының қасында, сондай-ақ,, құрылғының түрін немесе оның пішінің өзгертетін тұрмыстық бұйымдарының қасында, сонымен бірге жоғарғы температура салдарынан бөлменің ішкі көрінісіндегі қандай да бір заттардың түрін не олардың пішінің оңай түрде өзгертетін тұрмыстық бұйымдарының маңайында (газды немесе электрлі плитаның қасында) пайдаланбаңыз.
- Жұмыс барысында әмбебап ас әзірлегіш құрылғының сыртқы корпусы қатты қызады, күйіп қалмас үшін жұмыс істеп тұрған әмбебап ас әзірлегіш құрылғыны қолмен ұстамаңыз. Әмбебап ас әзірлегіш құрылғымен пайдаланып болғаннан кейін, құрылғы суығанша күте тұрыңыз, кері жағдайда терінің күйіп қалу қаупі бар.
- Әмбебап ас әзірлегіш құрылғыны желіге қоспас бұрын электр желідегі қолданылатын электрлік параметрлерін, яғни электр желідегі кернеуді тексеріңіз, бұл құрылғының техникалық сипаттамаларына сәйкес болғанына көз жеткізіңіз.
- Егер Сіз тағамды әзірлемейтін болсаңыз, әмбебап ас әзірлегіш құрылғыны сөндіріп, оның электр желілік баусымын электр желіден ажыратыңыз, оны электр желіге қосылу күйінде қалдырмаңыз.

- Әмбебап ас әзірлегіш құрылғыны электрлік қоректену желіден ажыратар алдында, қашанда құрылғы күту режимінде тұрғанына, сондай-ақ, оның ешбір әзірлеу бағдарламасы іске қосылып тұрмағанына көз жеткізіңіз.
- Әмбебап ас әзірлегіш құрылғы электрлік қоректену желіге қосылып тұрған кезде, ешқашан құрылғыны көтеруге/жылжытуға, сондай-ақ, оның орнын ауыстыруға тыйым салынады.
- Әмбебап ас әзірлегіш құрылғының қақпағында орналасқан тұтқасын қолданып, құрылғыны көтеріп, тасымалдауға болмайды, бұл тұтқасы құрылғыны тасымалдау үшін арналмаған. Әмбебап ас әзірлегіш құрылғының қақпағындағы тұтқасын қолданып, құрылғыны көтеріп, тасымалдау бұл қақпақ жағында орналасқан бекіткіш құлпының бұзылуына не зақымдалуына әкелуі мүмкін.
- Құрылғының ішкі тостағы тағамдық өнімдерімен толтырылған болса, әмбебап ас әзірлегіш құрылғының орнын алмастыруға немесе оны көтеріп, тасымалдауға болмайды.
- Әмбебап ас әзірлегіш құрылғы іске қосылып жұмыс істеп тұрған кезде, яғни жұмыс үдересі барысында оның ішкі тостағын (кастрөлді) қолмен ұстамаңыз.
- Тостақтың ішкі қабатын соқпаңыз және күш салып тостақты жұмаңыз және тазарту барысында әмбебап ас әзірлегіш құрылғыны және оның бөлшектері мен керек-жарақтарын тазартқан кезде абразивті заттары бар тазартқыш құрылғыларды және агрессивті заттары бар жуғыш құрылғыларды пайдаланбаңыз.
- Тостақтағы өнімдерді араластыру немесе оларды шығару мақсатында металл асүй саймандарын пайдаланбаңыз, бұл металдан жасалған асүй саймандар құрылғының күйіп қалудан сақтайтын жабының (оның күйге қарсы жабының) зақымдауы мүмкін. Әмбебап ас әзірлегіш құрылғының тостағында тағамды араластыру үшін тек ағаш қалақты, пластмассадан жасалған қасықты немесе силикон бұйымдарды қолданыңыз.
- Әзірлеу үдерісі жүріп жатқан кезде тостақтың ішінде ас үй саймандарды қалдыруға болмайды.
- Егер әмбебап ас әзірлегіш құрылғыда оның тығыздауыш дөңгелегі (сақинасы) орнатылмаған болса немесе оның тығыздауыш дөңгелегі (сақинасы) бүлінген немесе зақымдалған жағдайда, әмбебап ас әзірлегіш құрылғыны пайдалануға мүлдем болмайды. Әмбебап ас әзірлегіш құрылғының тығыздауыш дөңгелегін (сақинасын) ауыстыру үшін авторландырылған (өкілетті) қызмет көрсету орталығына хабарласу қажет.
- Әмбебап ас әзірлегіш құрылғының ішкі тостағында тамақты, тағамдық өнімдерді немесе суды ұзақ уақытқа қалдыруға болмайды.
- Әмбебап ас әзірлегіш құрылғының ішкі тостағын тағамдық өнімдермен аса толтыруға болмайды, әмбебап ас әзірлегіш құрылғының ішкі тостағын максималды толтыру белгісінен асыра өнімдермен толтырмаңыз.
- Әмбебап ас әзірлегіш құрылғының ішкі тостағына сірке қышқылын құймаңыз, бұл тостақтың бетіндегі жабының бүлінуіне әкеп соғуы мүмкін.
- Әмбебап ас әзірлегіш құрылғының ішкі тостағын оның әмбебап ас әзірлегіш құрылғыдан бөлек қолданбаңыз, оны газ немесе электр плитаның үстінде және өзге де электр немесе микротолқынды пеш секілді жылу көздерінде қыздыруға тыйым салынады.
- Әмбебап ас әзірлегіш құрылғының тостағына тағамдық өнімдерін салып, аластыруға болмайды және де, оны тағам сақтайтын ыдыс- контейнер ретінде қолданбаңыз, яғни бұл тостақты үй аспабы ретінде тұтынуға тыйым салынады.
- Әмбебап ас әзірлегіш құрылғының ішкі тостағында бүлінулер бар болса немесе оның корпусы деформацияланған не ішіне майысқан болса, оны қолданбаңыз.
- Әмбебап ас әзірлегіш құрылғыны тек оның түпнұсқа тостағымен ғана пайдаланыңыз. Әмбебап ас әзірлегіш құрылғының ішкі тостағын өзге ыдыспен немесе басқа әмбебап ас әзірлегіш құрылғының ыдысымен алмастыруға болмайды. Егер әмбебап ас әзірлегіш құрылғының ішкі тостағы деформацияланған болса, яғни оның пішіні майысқан немесе оның ішкі жабыны зақымданған болса, ондай тостақты әмбебап ас әзірлегіш құрылғыға салып, пайдалануға тыйым салынады.
- Алынатын ыдыс пен ішкі корпустың арасында, сондай-ақ ыдыстың түбі мен қыздыру элементі арасында бөгде заттар, қабаттар немесе өнім қалдықтары болмауы керек. Күріш немесе жарма өнімдерден гарнир тағамын әзірлеу барысында, тостақтағы жарма мен судың тағам әзірлеудің рецепті бойынша ұсыңылған арасалмағын сақтаңыз.
- Бірнеше уақыттан кейін тостақтың (кәстрөлдің) түсі өзгеруі мүмкін, мұндай әсердің болуы сумен және тазартқыш немесе жуғыш құрылғылармен жанасқандықтан болады, бұл қалыпты құбылыс болып табылады, сонымен әмбебап ас әзірлегіш құрылғыны және оның ішкі тостағын (кәстрөлін) еш қауіпсіз одан әрі пайдалана беруге болады.
- Өндіруші осы пайдалану жөніндегі Нұсқаулықта қарастырылмаған немесе дұрыс пайдаланбаудың нәтижесінде туындаған залал үшін жауапты емес.

12. ЕГЕР СІЗДЕ МӘСЕЛЕ ТУЫНДАҒАН БОЛСА

Мәселе	Себебі	Жою тәсілі
Жұмыс индикаторы жанбайды, қыздырғыш элемент жұмыс істемейді	<ol style="list-style-type: none"> 1. Электрлік қуат көзімен проблема 2. Термиялық сақтандырғыштың артық қызу салдарынан істен шығуы (бөгде заттармен немесе жабынмен корпусының желдеткіш тесіктері жабылған - пайдалану талаптарының бұзылуы). 3. Электроника ақауы 	<p>Аспап желіге қосылғанын тексеріңіз</p> <p>Құрылғы корпусындағы жалғағышпен желілік шнурды байланыстырудың сенімділігін тексеріңіз.</p> <p>Авторландырылған сервистік орталыққа көмекке жүгініңіз.</p>
Индикатор жанып тұр, қыздырғыш элемент жұмыс істемейді.	Электроника ақаулығы, қыздырғыш элементтің ақаулығы	Авторландырылған сервистік орталыққа көмекке жүгініңіз.
Тағам өте ұзақ дайындалады	1. Желіден қуат көзі жоқ	Аспап желіге қосылғанын тексеріңіз
	2. Қыздырғыш элементте ақаулық бар	Авторландырылған сервистік орталыққа көмекке жүгініңіз.
	3. Мультиварканың ішкі ыдысы қисық орнатылған немесе деформацияланған немесе үлгіге сәйкес келмейді.	Ішкі ыдысты тексеріңіз, оның дұрыс орнатылғанына көз жеткізіңіз. Деформацияланған ыдысты үлгіге сәйкес келетін бүтініне ауыстырыңыз.
	4. қыздырғыш пластина мен кастрюль арасындағы бөгде зат (ластану)	Бөгде затты (ластануды) жойыңыз.
Дисплейде қателік кодтары пайда болады.	Термиялық тетік тізбегінің ақаулығы немесе артық қызу	Мультиварканы суытыңыз Егер мәселе суық құрылғыда пайда болса, көмек алу үшін авторландырылған қызмет көрсету орталығына хабарласыңыз.

Құрылғы WiFi роутерге қосыла алмайды	1. Қосу процесінде істен шығу орын алады	<p>a. Сіздің құрылғыңыз қосымшада қолданылатынына көз жеткізіңіз: қосымшаның басты мәзірінде «Құрылғы қосу» түймешігіне басыңыз және «Барлық құрылғылар» тізімін ашыңыз;</p> <p>b. Сіздің роутер 2,4 MHz жиілікте жұмыс істеп тұрғанына көз жеткізіңіз. Роутерді баптау үшін Сіздің Роутеріңіздің нұсқаулығын қараңыз;</p> <p>c. Сіздің роутеріңіз кіріс қосылуларға қосымша шектеулер (мысалы, тек қан көрсетілген MAC-мекенжайларды қосу) қоймайтынына көз жеткізіңіз. Роутерді баптау үшін Сіздің роутеріңіздің нұсқаулығын қараңыз.</p> <p>d. Сізде бағдарламаның соңғы нұсқасы орнатылғанына көз жеткізіңіз;</p> <p>e. Бағдарламаны телефон жадынан жүктеңіз және тағы бір рет іске қосыңыз: телефондағы ашық қосымшалардың тізімін ашыңыз және Polaris IQHome бағдарламасының іске қосылған терезесін жоғары қарай жылжытыңыз, содан кейін бағдарламаны қайталап іске қосыңыз және қосу процесін қайталаңыз;</p> <p>f. Құралды диагностикалау режимін қосыңыз – Тұтынушы нұсқаулығындағы «Қосуды баптау» тарауын қараңыз;</p> <p>g. Құрал баптауларын жоюды жүргізіңіз (Reset) - Тұтынушы нұсқаулығындағы «Қосуды баптау» тарауын қараңыз;</p>
	2. Қосылу сәтті орындалған, құрал қосымшадағы құралдар тізімінде көрсетілді, алайда оны басқару қолжетімсіз.	Сіздің телефоныңыз WiFi желісіне кері қайта қосылуды орындағанына көз жеткізіңіз. Бұл үшін телефонның WiFi баптаулары тарауын ашыңыз және қажеттілік болғанда Сіздің WiFi желіңізге қолмен қосылыңыз.
	3. құрал сәтті іске қосылған, алайда қосымшадағы пәрмендерге кенет әрекет етуін тоқтатқан.	Құралдың бетіне кіріңіз және оң жақ жоғарғы бөлігіндегі жұлдызшаға басыңыз. Содан кейін «Қосылыстың диагностикасы» тараудағы диагностикалау диаграммасымен танысыңыз. Желінің қызыл түсті учаскенің қасындағы леп белгісіне басыңыз және интерактивті көмекшінің нұсқауларын қолданыңыз.
		Өзіңіздің мәселеңіздің шешімін таппадыңыз ба? Қосымша ақпаратпен танысыңыз немесе біздің сайтымыздағы "Ақылды үй" тараудағы қолдау қызметімен хабарласыңыз.

Аспап панеліндегі түймешіктерге басуға аспап әрекет етпейді	Кездейсоқ басудан қорғау функциясы іске қосылған	Қорғанысты қосымшада, немесе аспаптың панелінен ажыратыңыз
---	--	--

Назар аударыңыздар! Жоғарыда сипатталған қадамдарды қолданып, ақаулықтарға қатысты мәселерді шеше алмасаңыз, қызмет көрсету орталығына Polaris хабарласыңыз.

13. ҚҰРЫЛҒЫНЫҢ ЖИЫНТЫҚТЫЛЫҒЫ

Құрылғы - 1 дана.	Пайдалану жөніндегі нұсқаулық
Құрылғының электр желілік баусымы - 1 дана.	Кепілдік талоны
Күюге қарсы жабыны бар ішкі тостақ - 1 дана.	Рецепт кітабы
Буда пісіруге арналған ыдыс- контейнер - 1 дана.	Құрылғының орамасы(полиэтилен паке
Жайпақ қасық – 1 дана.	+ + қаптама қорабы)
Ас қасық – 1 дана.	
Өлшеуіш стақан -1 дана.	

14. ҚҰРЫЛҒЫНЫҢ ТЕХНИКАЛЫҚ СИПАТТАМАЛАРЫ

PMC 0526 IQ Home- Polaris сауда таңбасымен шығарылған тұрмыстық электрлі әмбебап ас әзірлегіш құрылғы
Кернеуі: 220 - 240 В.
Жиілігі: ~50 Гц.
Қуаттылығы: 860 Вт.
Тостақтың жалпы көлемі (сыйымдылығы): 5 л.
Шыны-аяқтың көлемі жоғарғы белгіге дейін - 3,5 л
Сымсыз қосылу Wi-Fi IEEE 802. 11b/g/n 2,4 Гц

Сонымен қатар, сіз мультипісіргішке сәйкес келетін Polaris PIP 0503K ыдысын сатып ала аласыз.

Ескертпе: Өзгерістер мен жетілдіруді енгізудің ұдайы үрдісінің орын алуынан, нұсқаулық пен бұйымның арасында қандай да бір айырмашылық байқалуы мүмкін. Өндіруші, тұтынушының бұған назар аударатынына үлкен үміт артады. Пайдалану жөніндегі Нұсқаулықтың соңғы нұсқасын www.polaris.ru сайтынан таба аласыз. Өндіруші алдын-ала ескертусіз дизайнды немесе өндіріс технологиясын жақсарту бойынша жұмыстардың нәтижесі болып табылатын бұйымның дизайны мен жабдықтарына өзгерістер енгізуге құқылы. Қажет болса, сатып алушы өндірушіге немесе пайдалану нұсқаулығының жаңа нұсқасын алу үшін өндіруші уәкілеттік берген адамға хабарласа алады.

15. СЕРТИФИКАТТАУ ЖӨНІНДЕГІ АҚПАРАТ

Бұйым КО ТР 004/2011 "Төмен вольтты құралдардың қауіпсіздігі туралы", КО ТР 020/2011 "Техникалық құралдардың электромагниттік үйлесімдігі", ЕАЭО ТР 037/2016 "Электротехника және радиоэлектроника бұйымдарында қауіпті заттардың қолданудағы шектеулер туралы" талаптардың сәйкестігін растау процедурасынан өткен және Кедендік Одақтың мүше мемлекеттері нарығында бұйымдарды ұстаудың бірыңғай белгісімен таңбаланады. Сәйкестік Сертификатының тіркеу нөмірі/ сәйкестік туралы декларациясы жөнінде, сонымен бірге сертификаттың және декларациясының қолданылу мерзімі туралы мәліметтерді POLARIS бұйымды сатып алған жерде, яғни Өзіңіздің жергілікті POLARIS ресми сатушыңыздан немесе Өндірушінің Уәкілетті өкілінен алуыңызға болады.

Бұйымның есептік жарамдылық мерзімі:	3 жыл.
Кепілдік мерзімі:	3 жыл сатып алған күннен бастап санағанда.
Ішкі тостаққа (кастрөлге) берілетін кепілдік мерзімі:	6 ай сатып алған күннен бастап санағанда.
Құрылғының өнделіп шығарылған күні мен жылы жөніндегі ақпарат құрылғының сыртында көрсетілген.	
Өндіруші:	POLARIS CORPORATION LIMITED - ПОЛАРИС КОРПОРЕЙШН ЛИМИТЕД



1801 Блогі, 18/F, Джубили Сентр, 46 Глостер Роуд, Ванчай, Гонконг
Unit 1801, 18/F, Jubilee Centre, 46 Gloucester Road, Wanchai, Hong Kong

Импорттаушы және Өндірушінің РФ-ғы және Кеден Одағы мүше мемлекеттеріндегі Уәкілетті өкілі:

"Континент" ЖШҚ, 115419, Мәскеу қ-сы, Орджоникидзе к-сі, 11-үй, 3-құрылым, 4-қабат, 1 ғимарат. 13-бөлме

Бірыңғай анықтамалық қызметінің телефон нөмірі: 8 800-700-95-21

Зауытта:

GUANGDON INEYTER ЭЛЕКТР ҚҰРАЛДАРЫ СО., LTD

№ 5, Dong Hai Road, Dongfeng Town, Чжоншан қаласы, Гуандун, Қытай

Қытайда жасалған.

16.КЕПІЛДІК МІНДЕТТЕМЕЛЕР

Бұйым: Тұрмыстық электрлік әмбебап ас әзірлегіш құрылғы

Үлгісі: PMC 0526 IQ Home

Бұл кепілдік бұйымды сатып алу фактісін растайтын күннен бастап 36 ай бойына әрекетте болады және «Тұтынушылардың құқықтарын қорғау туралы» РФ Заңына сәйкес бұйымның кепілдік қызмет көрсетуді білдіреді.

1. Өндірушінің кепілдік міндеттемесі «POLARIS» сауда таңбасымен шығарылатын және уәкілетті сатушылардан сатып алған барлық үлгілерге, кепілдік қызмет көрсетілетін елдердің барлығында жарамды (сатып алған жеріне қарамастан) таралады.
2. Бұйым тек жеке тұрмыстық қажеттіліктер үшін сатып алынады. Бұйым қауіпсіздік ережелері мен талаптарын сақтау арқылы пайдалану бойынша нұсқаулыққа қатаң сәйкестікте пайдаланылуы тиіс.
3. Осы кепілдік бойынша өндірушінің міндеттемелерін сатушылар - өндірушінің уәкілетті дилерлері және ресми қызмет көрсету (сервис) орталықтары орындайды. Осы кепілдік өндірушімен уәкілетті етілмеген сатушылардан сатып алынған бұйымдарға таралмайды.
4. Бұл кепілдік тауарды тұтынушыға бергеннен кейін келесі туындаған ақаулар мен сыртқы өзгерістерге қолданылмайды:
 - Химиялық, механикалық немесе өзге де әсер етулер, бөгде заттардың, сұйықтықтың, өнімдердің және құрт-құмырсқа немесе шыбын-шіркей секілді жәндіктердің бұйымның ішіне түсіп кетуі және олардың өмірлік белсенділігінің өнімдері бұйымның ішінде болса, яғни микроорганизмдердің, жәндіктердің тіршілік әрекеті салдарынан нәтижесінде туындаған ақау үшін таралмайды;
 - Бұйымды тікелей мақсаты бойынша емес пайдаланғанда, оны дұрыс пайдаланбағанда, сондай-ақ, бұйымды осы пайдалану жөніндегі Нұсқаулықта берілген техника қауіпсіздігі ережелері мен талаптарын бұза отырып, орнатқанда және пайдаланғанда;
 - Бұйымды қолдануға арналмаған мақсаттарда пайдаланған жағдайда;
 - Құрылғыны қалыпты пайдалану салдарынан пайда болған сыртқы өзгерістер байқалса, сондай-ақ, құрылғының функционалдық қасиетіне әсер тигізбейтін, қалыпты түрде тозған жағдайда: құралдың ішкі және сыртқы қабатының механикалық бүлінуі (металдың ішіне майысу, сызаттың түсуі, сыртқы түс түрінің өзгеруі не тіпті жоғалуы немесе қажалып бүлінуі), металл түсінің қалыпты өзгеруі, сондай-ақ, құрылғының метал бетінде құбылмалы немесе қара дақтардың пайда болуы, сонымен қатар, құрылғының жабыны бүлінген жерінде тоттанудың салдарынан металлдың бұзылуы, яғни металдың бетінде тотқа қарсы жабыны жоқ және жабыны бар жерлерінде коррозияның орын алуы салдарынан зақымдалған болса;
 - Жарамдылық мерзімі шектеулі әрлеу бөлшектері және шам, батареялар, қоқыс жинауға арналған сыйымдылықтар, белдіктер, қылшақтар, қорғаныс экрандары тозған жағдайда, сондай-ақ басқа да бұйымдарды, олардың пайдалану мерзімі шектеулі болған жағдайда;
 - Авторизацияланған (уәкілетті) сервистік қызмет көрсету орталықтар болып табылмайтын*, тұлғалар немесе фирмалар өндірген бұйымдардың жөндеуін жүргізген жағдайда;
 - Тасымалдау кезінде бұйымға қандай да зақым келтірілген болса, оны дұрыс емес пайдалану салдарынан туындаған ақау үшін, сондай-ақ бұйымның құрылымында қарастырылмаған модификациялау (яғни құрылғының түрін өзгерту, түрлендіру) әрекетіне байланысты, немесе өздігінен жөндеу жұмысын жүргізудің нәтижесінде туындаған ақау үшін таралмайды;

5. Өндіруші төмендегі жағдайларда кепілді міндеттемелерді көтермейді, егер бұйымның бетінде техникалық төлқұжатты сәйкестендіру тақтайшасы жоқ болса, немесе оның техникалық төлқұжатты сәйкестендіру тақтайшасында берілген техникалық деректері жойылған, жойылып кетірген немесе түзетілген болса өндірушінің осы салдардың нәтижесінде туындаған залал үшін жауапты емес.
6. Бұл кепілдік тек қана жеке тұрмыстық қажеттілік үшін пайдаланылатын бұйымдарға ғана жарамды, және коммерциялық, өнеркәсіптік немесе кәсіби мақсатта қолданылатын бұйымдарға таралмайды.

Назар аударыңыз!! Өндіруші тұтынушының (сатып алушының) немесе үшінші тұлғалардың қасақана немесе ұқыпсыз әрекеттерінің және бұйымды орнату/пайдалану шарттары мен ережелерін сақтамау салдарынан адамдарға, үй жануарларға, қоршаған ортаға немесе мүлікке POLARIS бұйымның зақымдалуынан тікелей немесе жанама себеп болатын кез келген ықтимал зиян келтірілгені үшін жауапкершілік көтермейді.

POLARIS бұйымдарына техникалық қызмет көрсету, сапасын тексеру, кепілдік және кепілдіктен кейінгі жөндеу жұмыстарына қатысты барлық мәселелері бойынша Авторизацияланған (уәкілетті) POLARIS сервистік қызмет көрсету орталығына немесе Өзіңіздің жергілікті POLARIS ресми сатушыңызға - Уәкілетті POLARIS дилеріне хабарласыңыз.

POLARIS бұйымдарына кепілдік жөндеу жұмыстарын тек Авторизацияланған (уәкілетті) POLARIS сервистік қызмет көрсету орталықтары жүзеге асырады.

* Авторизацияланған (уәкілетті) сервистік қызмет көрсету орталықтардың мекен-жайлары Компания сайтында көре аласыз: www.polar.ru

Бұйымға кепілдік жөндеу жұмыстарын жүргізу немесе заңмен қарастырылған басқа да талаптарды орындау кезінде бұйымды сатып алу күнін растау үшін сатып алу құжаттарыңызды сақтауыңызға өтіне сұраймыз.

Мұндай құжаттары толтырылған POLARIS кепілдік талоны, кассалық чек немесе Сатушының түбіртегі, бұйымды сатып алу күні мен орнын растайтын басқа да құжаттар болуы мүмкін.

