

Инструкция по эксплуатации и
гарантия качества
Автоматическая кофемашина



До установки, подключения и ввода прибора в эксплуатацию **обязательно** прочтите данную инструкцию по эксплуатации.
Вы обезопасите себя и предотвратите повреждения прибора.

Транспортная упаковка и утилизация

Транспортная упаковка

Упаковка защищает кофемашины от повреждений при транспортировке.

Сохраняйте оригинальную картонную коробку и части из стиропора, чтобы потом безопасно транспортировать прибор.

Кроме того, оригинальная упаковка может потребоваться в случае гарантийного ремонта. Тогда Вы сможете отправить кофемашину в сервисную службу.

Утилизация отслужившего прибора

Отслужившие электрические и электронные приборы часто содержат ценные компоненты. В то же время материалы приборов содержат вредные вещества, необходимые для работы и безопасности техники. При неправильном обращении с отслужившими приборами или их попадании в бытовой мусор такие вещества могут нанести вред здоровью человека и окружающей среде. Поэтому не рекомендуется выбрасывать отслужившие приборы вместе с обычным бытовым мусором.

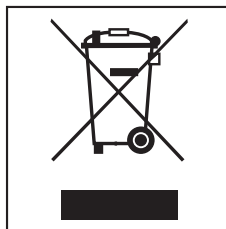

Рекомендуем Вам сдать отслуживший прибор в пункт приема и утилизации электрических и электронных приборов.

До момента отправления в утилизацию Ваш отслуживший прибор должен храниться в недоступном для детей месте.

Транспортная упаковка и утилизация	2
Указания по безопасности и предупреждения	6
Описание прибора	15
Элементы управления и индикаторы	16
Принадлежности	17
Ввод в эксплуатацию	18
Перед первым использованием	18
Первое включение	18
Жесткость воды	19
Управление	20
Залив воды	21
Загрузка кофейных зерен	22
Включение и выключение кофемашины	23
Подогрев чашек	24
Настройка центральной насадки на высоту чашек	25
Приготовление напитков	26
Кофейные напитки	26
Две порции	27
Прерывание приготовления	27
Кофейные напитки из молотого кофе	28
Загрузка молотого кофе	28
Приготовление напитков из молотого кофе	29
Напитки с молоком	29
Приготовить горячую воду	32
Индивидуальное приготовление напитков	32
Кофе по Вашему вкусу	33
Степень помола	33
Показать и изменить параметры напитка	34
Количество молотого кофе	34
Температура заваривания	35
Предварительное заваривание	35
Размер порции напитка	36
Настройка размера порции при приготовлении напитка	36
Настроить размер порции напитка в меню "Параметры" \emptyset	38
Настройка размера порции для различных профилей	38

Содержание

Профили	39
Вызвать профили.	39
Создать профиль.	39
Выбрать профиль.	40
Изменить имя	40
Удалить профиль.	40
Сменить профиль.	41
Установки	42
Вызвать меню "Установки"	42
Изменение и сохранение установок	42
Обзор всех возможных настроек	43
Язык	44
Текущее время.	44
Таймер	44
Режим Есо	45
Подсветка.	45
Информация (отображение информации на дисплее).	46
Заблокировать кофемашину (Блокировка запуска )	46
Жесткость воды.	46
Яркость дисплея	46
Громкость	46
Подогрев чашек	46
Заводская настройка	47
Режим презентации (торговля)	47
Чистка и уход	48
Обзор	48
Промывание прибора	49
Трубка подачи молока	50
Центральная насадка со встроенным капучинатором	52
Емкость для молока	53
Емкость для воды	54
Декоративная пластина	54
Поддон для жидкости и сборный контейнер	55
Контейнер для зерен и отсек для молотого кофе	56
Устройство заваривания.	56
Извлечь устройство заваривания и промыть вручную.	56
Обезжиривание устройства заваривания	58
Корпус.	59

Очистка прибора от накипи	60
Что делать, если ... ?	62
Транспортировка	75
Испарение влаги из прибора	75
Упаковка.	75
Сервисная служба и гарантия качества	76
Сертификат (только для РФ)	76
Экономия электроэнергии	77
Электроподключение	78
Указания по установке	80
Размеры прибора	81
Технические характеристики	82
Гарантия качества товара	83
Контактная информация о Miele	85
Адреса	87

Указания по безопасности и предупреждения

Эта кофемашина отвечает нормам технической безопасности. Однако ее ненадлежащее использование может привести к травмам и материальному ущербу.

Прежде чем начать эксплуатировать прибор, внимательно прочтите данную инструкцию по эксплуатации. В ней содержатся важные сведения по установке, технике безопасности, эксплуатации и техобслуживанию. Вы обезопасите себя и избежите повреждений прибора.

Фирма Miele не несет ответственности за повреждения, вызванные несоблюдением данных указаний.

Бережно храните инструкцию по эксплуатации и по возможности передайте ее следующему владельцу прибора.

Надлежащее использование

- ▶ Эта кофемашина предназначена для использования в домашнем хозяйстве и подобных бытовых условиях. Примерами таких условий размещения являются
 - магазины, офисы и т.п.,
 - фермерские хозяйства и
 - отели, мотели, небольшие пансионаты и другие места отдыха, где кофемашиной могут пользоваться клиенты.
- ▶ Кофемашина не предназначена для использования вне помещений.
- ▶ Используйте кофемашину только в бытовых условиях для приготовления напитков, например, эспрессо, капучино, латте маккиато и т. п.
Любые другие способы применения не допустимы.
- ▶ Лица, которые в силу своих физических способностей или из-за отсутствия опыта и соответствующих знаний не способны уверенно управлять кофемашинкой, должны находиться при пользовании прибором под присмотром. Такие лица могут управлять кофемашинкой без надзора лишь в том случае, если они получили все необходимые для этого разъяснения. Они также должны понимать и осознавать возможную опасность, связанную с неправильной эксплуатацией прибора.

Указания по безопасности и предупреждения

Если у Вас есть дети

 Опасность получения ожогов и ошпаривания вблизи насадок!

Кожа детей чувствительнее реагирует на высокие температуры, чем кожа взрослых людей.

Не позволяйте детям дотрагиваться до горячих деталей кофемашины или находиться очень близко к выпускным насадкам.

- ▶ Устанавливайте кофемашину в зоне, недоступной для детей.
- ▶ Детей младше восьми лет не следует допускать близко к кофемашине и сетевому кабелю.
- ▶ Дети старше восьми лет могут пользоваться кофемашинной без надзора взрослых, если они настолько освоили управление ей, что могут это делать с уверенностью.
Дети старше восьми лет должны осознавать возможную опасность, связанную с неправильной эксплуатацией прибора.
- ▶ Не разрешайте детям старше восьми лет проводить чистку кофемашины без Вашего присмотра.
- ▶ Не оставляйте без надзора детей, если они находятся вблизи кофемашины. Не позволяйте детям играть с кофемашинной.
- ▶ Помните, что такие напитки, как эспрессо и кофе, не подходят для детей.
- ▶ Опасность удушья!
При игре с упаковкой (например, пленкой) дети могут завернуться в нее или натянуть на голову, что приведет к удушью. Храните упаковочный материал в недоступном для детей месте.

Техническая безопасность

▶ Повреждения кофемашины могут представлять собой угрозу Вашей безопасности. Проверяйте отсутствие на приборе видимых повреждений, прежде чем его устанавливать. Никогда не пользуйтесь поврежденной кофемашиной.

▶ Перед подключением прибора обязательно сравните данные подключения (напряжение и частоту) на типовой табличке с параметрами электросети.

Эти данные обязательно должны совпадать во избежание повреждения кофемашины. В случае сомнений проконсультируйтесь со специалистом по электромонтажу.

▶ Электробезопасность кофемашины гарантирована только в том случае, если она подключена к системе защитного заземления, выполненной в соответствии с предписаниями. Очень важно проверить соблюдение этого основополагающего условия обеспечения электробезопасности. В случае сомнения поручите специалисту-электрику проверить электропроводку.

▶ Надежная и безопасная работа кофемашины гарантирована только, если прибор подключен к централизованной электросети.

▶ Многоместные розетки или удлинители не обеспечивают необходимую безопасность (опасность пожара). Не подключайте кофемашину к электросети с помощью данных устройств.

▶ Сразу же выньте вилку из розетки, если Вы почувствуете запах гари или увидите неполадки.

▶ Следите за тем, чтобы сетевой шнур не был защемлен или перетерт острым краем.

▶ Следите за тем, чтобы сетевой кабель не свисал, т.к. о него можно споткнуться. При этом возможны повреждения кофемашины.

Указания по безопасности и предупреждения

- ▶ Эта кофемашина не может использоваться на нестационарных объектах (напр., судах).
- ▶ Пользуйтесь кофемашиной исключительно при температуре окружающей среды от +10 °С до +38 °С.
- ▶ Опасность перегрева! Следите за достаточной вентиляцией прибора. Не накрывайте кофемашину во время работы тканью и т.п.
- ▶ Если кофемашина установлена за мебельной дверцей, то используйте ее только при открытой дверце. Не закрывайте дверцу во время работы прибора.
- ▶ Защищайте прибор от воды или водяных брызг. Не погружайте кофемашину в воду.
- ▶ Ремонтные работы (в том числе ремонт сетевого кабеля) должны производить только квалифицированные специалисты, авторизованные компанией Miele. Неправильно выполненные ремонтные работы могут стать причиной серьезной опасности для пользователя.
- ▶ Право на гарантийное обслуживание теряется, если ремонт кофемашины выполняет специалист сервисной службы, не авторизованной фирмой Miele.
- ▶ Только при использовании оригинальных запчастей фирма Miele гарантирует, что будут выполнены требования к безопасности. Вышедшие из строя детали конструкции должны заменяться только на оригинальные запчасти Miele.

Указания по безопасности и предупреждения

- ▶ При проведении ремонтных работ прибор должен быть отключен от электросети.
Кофемашина считается отключенной от электросети, если
 - отсоединена сетевая вилка кофемашины.
Тяните только за вилку, но не за сетевой кабель.
 - выключены предохранители на распределительном щите,
 - полностью вывернуты резьбовые предохранители на распределительном щите.
- ▶ При длительном отсутствии выключайте прибор из розетки.
- ▶ Используйте исключительно оригинальные принадлежности Miele. При использовании других деталей теряется право на гарантийное обслуживание.

Надлежащее использование

 Опасность ожога или ошпаривания вблизи выпускных насадок!

Выходящие жидкость и пар являются очень горячими.

- ▶ Обратите внимание:
 - Находитесь на расстоянии от насадок, когда из них выходят горячие жидкости или пар.
 - Не касайтесь никаких горячих деталей.
 - Насадки могут разбрызгивать горячую жидкость или пар. Поэтому следите за тем, чтобы центральная насадка оставалась в чистоте и была правильно смонтирована.
 - Вода в поддоне для жидкости также может быть очень горячей. Выливайте воду из поддона осторожно.

Указания по безопасности и предупреждения

- ▶ Проведите тщательную чистку кофемашину перед первым использованием (см. главу "Чистка и уход").
- ▶ При использовании воды обратите внимание на следующее, чтобы избежать повреждений прибора:
 - Наполняйте емкость только холодной и свежей питьевой водой. Теплая или горячая вода может повредить кофемашину.
 - Меняйте воду ежедневно для предотвращения появления микроорганизмов.
 - Не используйте минеральную воду. Минеральная вода приводит к усиленному образованию накипи, из-за этого кофемашина может быть повреждена.
 - Ни в коем случае не используйте воду после процесса обратного осмоса.
- ▶ В контейнер для кофейных зерен не кладите ничего, кроме обжаренных кофейных зерен. Не добавляйте обработанные карамелью, сахаром и т.п. кофейные зерна или молотый кофе в кофемашину.
- ▶ Не используйте сырой кофе (зеленые необжаренные кофейные зерна) или смешанный кофе с содержанием сырого кофе. Сырые кофейные зерна очень твердые и содержат остаточную влагу. Мельница кофемашины может получить повреждения уже при первом помоле таких зерен.
- ▶ Не заполняйте кофемашину кофейными зернами, обработанными сахаром или карамелью, а также сахаросодержащими жидкостями. Сахар вызывает повреждения прибора.
- ▶ Отсек для молотого кофе никогда не загружайте ничем, кроме молотого кофе или таблеток для очистки устройства заваривания. С помощью таблеток выполняется обезжиривание устройства заваривания кофемашины.

Указания по безопасности и предупреждения

- ▶ Не используйте карамелизированный растворимый кофе. Содержащийся в нем сахар склеивается и закупоривает устройство заваривания у кофемашины. Таблетки для обезжиривания устройства заваривания не растворяют такие загрязнения.
- ▶ Используйте исключительно молоко без каких-либо добавок. Добавки чаще всего содержат сахар и закупоривают трубку подачи молока.
- ▶ При использовании натурального молока отдавайте предпочтение только пастеризованному молоку.
- ▶ Не держите чашку с подожженным напитком с содержанием алкоголя под центральной выпускной насадкой. Пластиковые части кофемашины могут оплавиться.
- ▶ Не располагайте открытый огонь, напр., свечи, на или рядом с кофемашиной. Кофемашина может воспламениться, и затем огонь может распространиться дальше.
- ▶ Учитывайте следующее при очистке кофемашины:
 - Перед чисткой выключите кофемашину из розетки.
 - Ежедневно очищайте кофемашину и емкость для молока (дополнительную информацию Вы найдете в главе "Чистка и уход").
 - Следите за тем, чтобы детали, по которым проходит молоко, тщательно и регулярно очищались. Молоко содержит естественные микроорганизмы, число которых может сильно увеличиться при недостаточной очистке деталей. Загрязнения, содержащиеся в кофемашине, могут причинить вред Вашему здоровью.
 - Не применяйте пароструйные очистители. Пар может попасть на токопроводящие детали и вызвать короткое замыкание.

Указания по безопасности и предупреждения

- ▶ Регулярно, в зависимости от жесткости воды, очищайте кофемашину от накипи. Очищайте прибор более часто, если Ваша вода содержит много извести. Фирма Miele не несет ответственности за повреждения, которые возникают в случае недостаточной очистки от накипи, использования неправильных средств или неподходящей концентрации средств удаления накипи.
- ▶ Регулярно проводите обезжиривание устройства заваривания с помощью таблеток для очистки от кофейных масел. В зависимости от содержания жира в используемом сорте кофе устройство заваривания может засоряться быстрее.
- ▶ Кофейную гущу следует утилизировать как биомусор или компост, но не сливать в систему канализации, так как может произойти ее засор.
- ▶ Не очищайте никакие предметы с помощью кофемашины.

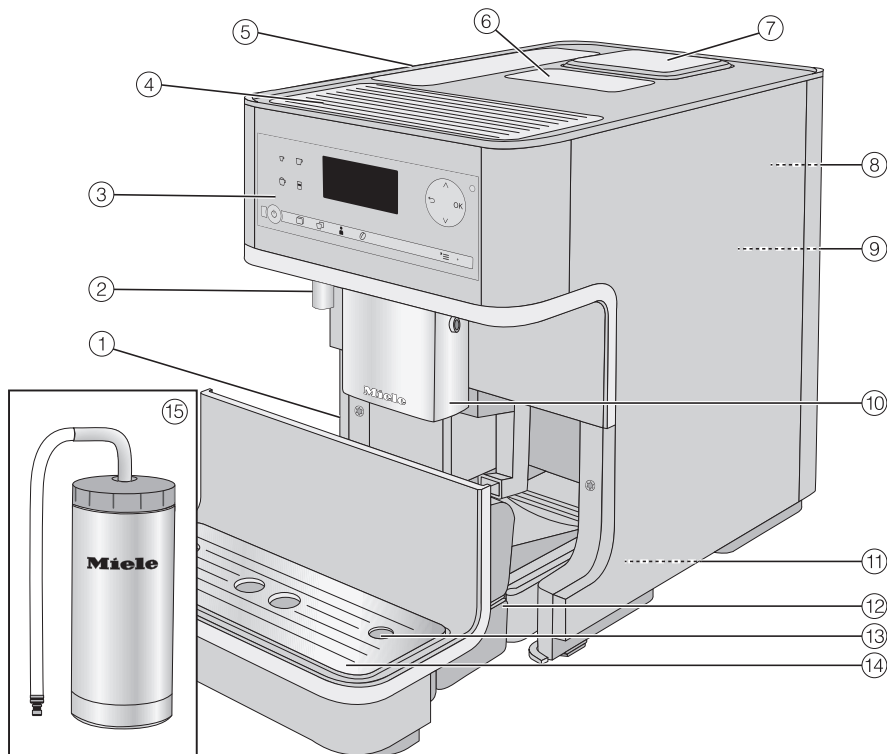







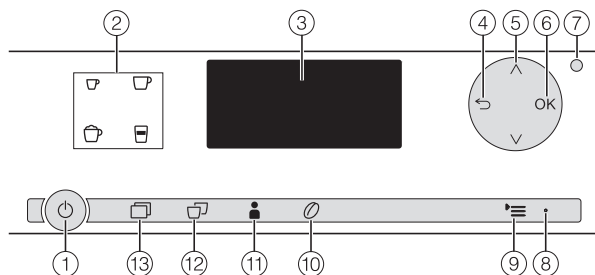





- ① Сетевой выключатель (слева внизу)
- ② Выпускная насадка для горячей воды*
- ③ Элементы управления и индикаторы
- ④ Подогрев чашек*
- ⑤ Емкость для воды
- ⑥ Отсек для молотого кофе
- ⑦ Контейнер для кофейных зерен
- ⑧ Регулятор степени помола (за сервисной дверцей)
- ⑨ Устройство заваривания (за сервисной дверцей)
- ⑩ Центральная насадка со встроенным капучинатором
- ⑪ Место хранения молочной трубки (за сервисной дверцей)
- ⑫ Поддон для жидкости с крышкой и сборный контейнер
- ⑬ Разъем для молочной трубки
- ⑭ Держатель декоративной пластины и поддона для сбора жидкости
- ⑮ Емкость из нержавеющей стали для молока*

* CM 6310

Элементы управления и индикаторы



① Кнопка Вкл/Выкл 	Включать и выключать прибор
② Кнопки для получения напитков	Приготовление  Эспрессо  Кофе  Капучино  Латте маккиато
③ Дисплей	Информация о выполняемом действии или статусе
④ "Назад" 	Вернуться на предыдущий уровень меню, прервать нежелательные действия
⑤ Кнопки со стрелками  	Вывести на дисплей другие возможности выбора и отметить сделанный выбор
⑥ ОК	Подтверждать сообщения на дисплее и сохранять установки
⑦ Оптический интерфейс	(только для сервисной службы Miele)
⑧ Светодиод	Горит пульсирующим светом, когда прибор включен, но дисплей остается темным.
⑨ Установки 	Показать и изменить установки
⑩ Параметры 	Изменить установки для приготовления напитков
⑪ Профили 	Создать профили и управлять ими
⑫ Две порции 	Приготовить две порции напитка
⑬ Другие программы 	Другие напитки: ристретто, кофе лунго, кофе латте, горячее молоко и молочная пена, горячая вода* Программы чистки и ухода

* CM 6310

Следующие принадлежности **в зависимости от модели** входят в комплект:

- **Ложечка для кофе**
для дозировки молотого кофе
- **Емкость для молока из нержавеющей стали MB-CM***
дольше сохраняет молоко в прохладном виде
(объем 0,5 л)
- **Таблетки для очистки от кофейных масел**
для обезжиривания устройства заваривания
(стартовый набор)
- **Таблетки от накипи**
для очистки от накипи трубок
(стартовый набор)
- **Тестовая полоска**
для определения жесткости воды
- **Щеточка**
для очистки трубки подачи молока

Специально для кофемашин компания Miele предлагает ассортимент полезных, дополнительно приобретаемых принадлежностей и средств для чистки и ухода.

- **Универсальная салфетка из микрофибры**
для удаления следов от пальцев и легких загрязнений
- **Чистящее средство для молочных трубок**
для очистки системы подачи молока
- **Таблетки для очистки от кофейных масел Miele**
для обезжиривания устройства заваривания
- **Таблетки от накипи Miele**
для очистки от накипи трубок подачи воды
- **Емкость для молока из нержавеющей стали MB-CM**
дольше сохраняет молоко в прохладном виде
(объем 0,5 л)

Вы можете приобрести эту продукцию и другие принадлежности в интернет-магазине www.miele-shop.ru, сервисной службе Miele и у торгового партнера Miele.



www.miele-shop.com

* CM 6310

Ввод в эксплуатацию

Прежде чем Вы начнете эксплуатацию прибора, внимательно прочтите данную инструкцию и ознакомьтесь с работой кофемашины.

Перед первым использованием

- Установите кофемашину (см. "Указания по установке и монтажу") и удалите защитную пленку.

Тщательно очистите прибор (см. главу "Чистка и уход"), прежде чем загрузить в кофемашину воду и кофейные зерна.

- Вставьте сетевую вилку кофемашины в розетку (см. главу "Электроподключение").

Первое включение

Установите переключатель на левой стороне прибора на "I".

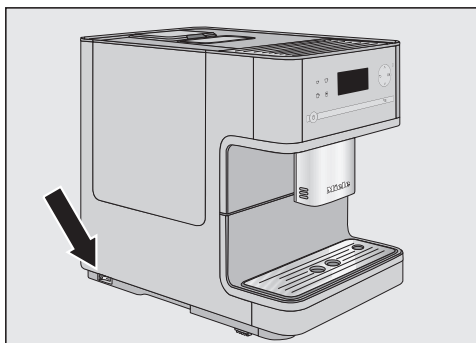

Как только кофемашина подключается к сети электропитания, на экране дисплея появляется текст приветствия "Miele - Willkommen".

Установка языка

- Касайтесь кнопок со стрелками, пока нужный язык не появится на светлом фоне. Коснитесь кнопки ОК.
- Касайтесь кнопок со стрелками, пока нужная страна не появится на светлом фоне. Коснитесь кнопки ОК.

Установка сохраняется.

Установка текущего времени

- Касайтесь кнопок со стрелками, пока не появится текущее значение часов. Коснитесь кнопки ОК.
- Касайтесь кнопок со стрелками, пока не появится текущее значение минут. Коснитесь кнопки ОК.

Установка сохраняется.

В завершение на дисплее появляется сообщение "Первый запуск успешно завершен".

На дисплее появляется "Наполните емкость водой и вставьте".

- Наполните емкость для воды чистой, холодной питьевой водой.

Совет: Следуйте дальнейшим шагам, описанным в инструкции, чтобы настроить прибор по Вашему желанию и научиться с ним обращаться.

Жесткость воды

Жесткость воды указывает на то, сколько извести растворено в воде. Чем больше извести содержится в воде, тем жестче вода. Чем жестче вода, тем чаще необходимо чистить Вашу кофемашину от накипи.

Кофемашина измеряет количество использованной воды и пара. В зависимости от установленной жесткости воды, Вы можете приготовить меньшее или большее количество напитков до того, как прибор необходимо будет очистить от накипи.

Настройте Вашу кофемашину на местную жесткость воды, чтобы Ваш прибор безупречно функционировал и не был поврежден. Затем в определенное время на дисплее появляется требование, начать процесс очистки от накипи.

Для прибора можно задать четыре степени жесткости:

Жесткость воды	Диапазон жесткости на станции водоснабжения	Установка (степень жесткости)
0 - 8,4 °dH (0 - 1,5 ммоль/л)	мягкая	мягкая 1
8,4 - 14 °dH (1,5 - 2,5 ммоль/л)	средняя	средняя 2
14 - 21 °dH (2,5 - 3,7 ммоль/л)	жесткая	жесткая 3
более 21 °dH (более 3,7 ммоль/л)	жесткая	очень жесткая 4

Определить жесткость воды

Вы можете определить жесткость воды с помощью поставляемой в комплекте тестовой полоски. В качестве альтернативы Вы можете получить информацию о местной жесткости воды на станции водоснабжения.

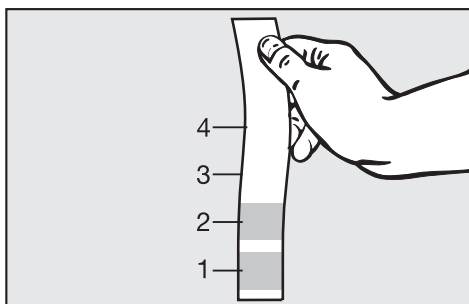

- Опустите полоску на 1 секунду в воду, затем стряхните с нее воду. Примерно через 1 минуту можно узнать результат теста.

Теперь Вы можете установить жесткость воды на Вашей кофемашине.

Установка уровня жесткости воды

- Коснитесь символа H_2O .
- Касайтесь кнопок со стрелками, пока слова "Жесткость воды" не появятся на светлом фоне. Коснитесь кнопки ОК.
- Касайтесь кнопок со стрелками, пока нужный уровень жесткости не появится на светлом фоне. Коснитесь кнопки ОК.

Установка сохраняется.

Управление

Чтобы управлять кофемашиной, касайтесь пальцем сенсорных кнопок.

Вы находитесь в меню приготовления напитков, если на дисплее отображается следующее:

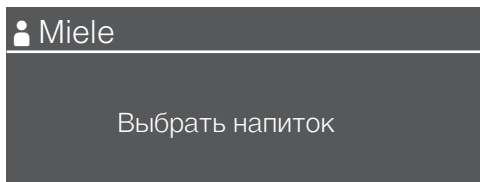

Чтобы приготовить напиток, коснитесь одной из кнопок приготовления напитков.

Другие напитки Вы найдете в меню "Другие программы" .

Вызов меню и навигация в нем

Чтобы вызвать меню, коснитесь соответствующей кнопки. В открывшемся меню Вы можете выбрать действия или изменить установки.

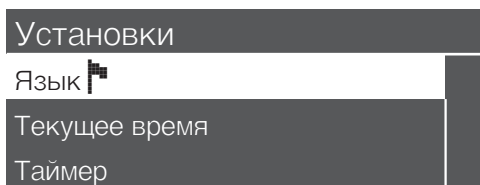

Расположенная справа на дисплее черта указывает на то, что следуют другие опции или другой текст. С помощью кнопок со стрелками Вы можете вызвать их отображение.

Вы узнаете по символу ✓, какая установка выбрана в данный момент.

Если Вы хотите выбрать какую-либо опцию,

- касайтесь сенсорных кнопок со стрелками ∨ и ∧, пока нужная опция не появится на светлом фоне.

Чтобы подтвердить выбор,

- Коснитесь кнопки ОК.

Выход с уровня меню или прерывание действия

Чтобы покинуть текущий уровень меню,

- коснитесь .

Хорошее качество воды наряду с хорошим качеством кофейных зерен является определяющим для хорошего вкуса кофе или эспрессо.

Внимание! Опасность заражения бактериями.
Ежедневно меняйте воду, чтобы предупредить образование бактерий.

Горячая или теплая вода, а также другие жидкости могут повредить кофемашину.

Не заливайте в емкость для воды **минеральную воду**. Вследствие этого кофемашинка может засориться известью и получить повреждение.

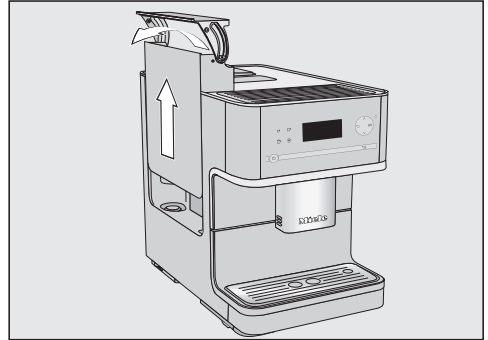

- Нажмите справа на крышку.
- Выньте емкость для воды, держась за крышку, вверх.
- Залейте в емкость холодную, чистую питьевую воду до отметки "max."
- Снова установите емкость для воды.

Совет: Если емкость для воды установлена немного выше или косо, проверьте, не загрязнена ли поверхность установки. Выпускная насадка могла протечь.
При необходимости очистите поверхность.

Загрузка кофейных зерен

Вы можете готовить кофе или эспрессо из целых обжаренных кофейных зерен, которые кофемашина мелет для каждой порции кофе. Для этого наполните контейнер для кофейных зерен в кофемашине.

В качестве альтернативы Вы можете готовить кофейные напитки из уже молотого кофе (см. "Кофейные напитки из молотого кофе").

Внимание! Возможно повреждение мельницы!

В контейнер для кофейных зерен не кладите ничего, кроме обжаренных кофейных зерен для приготовления эспрессо или кофе.

Не засыпайте в контейнер для зерен молотый кофе.

Внимание! Сахар вызывает повреждение кофемашины!

Не наполняйте контейнер кофемашины кофейными зернами, обработанными сахаром, карамелью и т.п., а также жидкостями, содержащими сахар.

Не используйте сырой кофе (зеленые необжаренные зерна) или смеси, содержащие сырой кофе. Сырые кофейные зерна очень твердые и содержат остаточную влагу. Мельница кофемашины может получить повреждения уже при первом помоле таких зерен.

Совет: сырой кофе Вы можете помолоть с помощью мельницы для орехов. Такие мельницы, как правило, имеют вращающийся стальной нож.

Молотый сырой кофе Вы затем сможете **порционно** загрузить в отсек для молотого кофе и приготовить нужный напиток (см. "Кофейные напитки из молотого кофе").

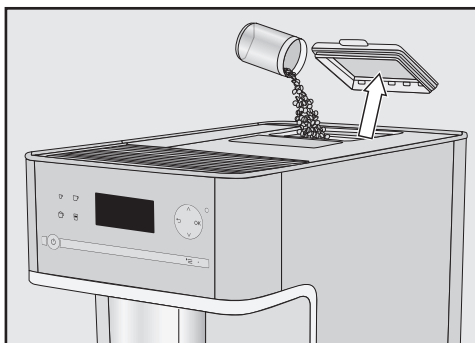

- Снимите крышку контейнера для кофейных зерен.
- Засыпьте кофейные зерна в контейнер.
- Снова вставьте крышку.

Совет: Засыпайте в контейнер столько кофейных зерен, сколько Вам потребуется только на несколько дней. При контакте с воздухом кофейные зерна теряют свой аромат.

Включение и выключение кофемашины

Включение

Установите переключатель, расположенный с левой стороны кофемашины на "I".

- Коснитесь кнопки "Вкл/Выкл" .

Прибор нагревается и промывает трубки. Из центральной выпускной насадки течет горячая вода.

Если температура кофемашины составляет еще более 60 °С, то промывание выполняться не будет.

Когда на дисплее появляется "Выбрать напиток", Вы можете готовить напитки.

Если не коснуться ни одной кнопки или не будет проведена никакая программа по уходу, то дисплей выключится спустя 7 минут в целях экономии электроэнергии. Левый светодиод горит пульсирующим светом, пока кофемашина включена.

Чтобы вывести кофемашину из "спящего" режима и снова готовить напитки, коснитесь одной из сенсорных кнопок.

Выключение

- Коснитесь кнопки "Вкл/Выкл" .

Если был приготовлен кофейный напиток, то перед выключением промываются кофейные трубки.

Если был приготовлен напиток с молоком, то на дисплее появляется "Вставить молочную трубку в решетку поддона".

После того, как Вы вставили молочную трубку в решетку поддона,

- коснитесь кнопки ОК.

Если молочная трубка перед выключением не будет промыта, то ее нужно будет промыть при следующем включении прибора.

При длительном отсутствии

Если Вы не будете пользоваться кофемашинной в течение длительного времени:

- Очистите от содержимого поддон для жидкости, сборный контейнер и емкость для воды.
- Тщательно очистите все части, включая устройство заваривания.
- Выключите прибор сетевым выключателем.

Установленное текущее время не сохраняется и при следующем включении кофемашины его нужно будет установить снова.

Подогрев чашек

(СМ 6310)

Вкус приготовленного эспрессо и других кофейных напитков сохраняется дольше и лучше в предварительно подогретых чашках.

Чем меньше порция кофе и чем толще стенки чашки, тем более важен предварительный нагрев чашек.

Вы можете подогревать чашки или бокалы с помощью подогревателя чашек в верхней части кофемашины. Для этого необходимо включить подогреватель чашек.

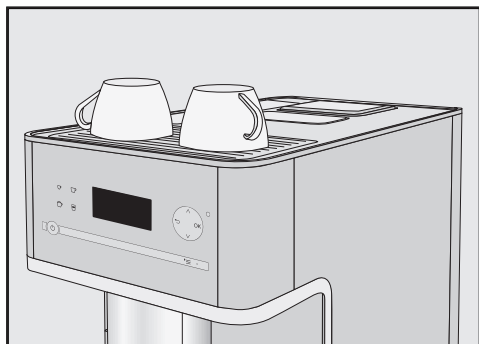

- Поставьте чашки или стеклянные бокалы на подогреватель чашек кофемашины.

Подогреватель чашек будет постоянно нагрет, пока включена кофемашина.

Включение или выключение подогревателя чашек

- Коснитесь \equiv .
- Выберите "Подогрев чашек" и коснитесь ОК.
- Выберите нужную опцию и коснитесь ОК.

Установка сохраняется.

Настройка центральной насадки на высоту чашек

Вы можете установить центральную насадку по высоте используемых чашек или бокалов. Таким образом, кофе или эспрессо будут не так быстро остывать, и пенка будет сохраняться более длительное время.

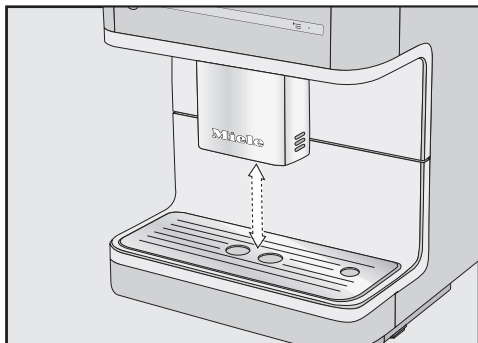

- Потяните центральную насадку вниз до края емкости.

или

- Подвиньте центральную насадку выше, пока используемая емкость не будет проходить под ней.

Приготовление напитков

Вы можете выбрать следующие кофейные напитки:

Ристретто - это концентрированный, крепкий эспрессо. То же количество молотого кофе, что и для эспрессо, готовится с очень небольшим количеством воды.

Эспрессо - это очень крепкий, ароматный кофе с плотной кофейной пенкой орехового цвета. Для приготовления эспрессо используйте, пожалуйста, зерна кофе с обжаркой для эспрессо.

Кофе отличается от эспрессо специальной обжаркой зерен кофе и увеличенным количеством воды.

Кофе лунго - это кофе с заметно увеличенным количеством воды.

Кофейные напитки



- Поставьте чашку под центральную выпускную насадку.
- Коснитесь сенсорной кнопки нужного напитка:
 - ☐ Эспрессо
 - ☐ Кофе
 - ☐ В меню "Другие программы": ристретто, кофе лунго

Из центральной насадки в чашку нальется выбранный напиток.

При первом использовании вылейте первые два напитка, чтобы из системы были удалены все остатки кофе после заводской проверки.

Две порции

Вы можете запросить приготовление сразу двух порций, чтобы они готовились в одной чашке или одновременно наполнялись две чашки.

Чтобы одновременно наполнить две чашки,



- поставьте чашку под каждую насадку.
- Коснитесь .
- Коснитесь сенсорной кнопки выбранного напитка.

Из центральной насадки наливаются две порции выбранного напитка.

Совет: Если какое-то время Вы не касаетесь ни одной из кнопок выбора напитков, то опция "Две порции"  отменяется.

Прерывание приготовления

Чтобы прервать приготовление,

- снова коснитесь кнопки приготовления напитков или  для выбора напитков из меню "Другие программы".

Совет: Как только на дисплее появится "Стоп", Вы сможете прервать приготовление также с помощью ОК.

При приготовлении **кофейных напитков с молоком** или **двух порций одного напитка** Вы можете прервать приготовление отдельных компонентов напитка.

- Коснитесь ОК.

Кофемашина прерывает приготовление.

Приготовление напитков

Кофейные напитки из молотого кофе

Для приготовления напитков из уже молотых кофейных зерен наполняйте отсек молотым кофе порционно.

Таким образом, Вы сможете, например, приготовить кофе без кофеина, хотя емкость для зерен будет заполнена зернами с содержанием кофеина.

Кофемашина распознает автоматически, если Вы загрузите кофе тонкого помола в отсек для молотого кофе.

С молотым кофе Вы можете приготовить всегда только **одну** порцию кофе или эспрессо.

Загрузка молотого кофе

Используйте прилагаемую ложечку для правильной дозировки.

Добавляйте не больше одной ложечки без верха молотого кофе в отсек для молотого кофе. Если в отсек для молотого кофе будет добавлено больше порошка, то устройство заваривания не сможет его спрессовать.

Кофемашина использует для следующего приготовления весь молотый кофе, который Вы насыпали.

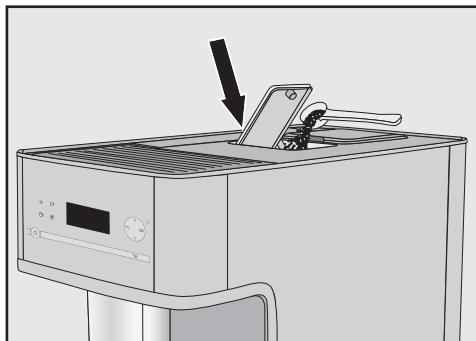

- Откройте отсек для молотого кофе.
- Загрузите одну кофейную ложечку (без верха) молотого кофе в отсек.
- Закройте отсек.

На дисплее появится "Приготовить молотый кофе?".

Приготовление напитков из молотого кофе

Если Вы хотите приготовить напиток из молотого кофе,

- выберите "да" и коснитесь ОК.

Теперь Вы можете выбрать, какой напиток нужно приготовить из молотого кофе.

- Поставьте чашку под центральную выпускную насадку.
- Выберите нужный напиток.

Выбранный напиток готовится.

Если Вы **не** хотите готовить напиток из молотого кофе,

- выберите "нет" и коснитесь ОК.

Молотый кофе будет удален в сборный контейнер.

Напитки с молоком

 Внимание! Опасность ожога или обваривания вблизи центральной насадки! Выходящие жидкость и пар являются очень горячими.

Используйте исключительно молоко без добавок. Добавки, которые чаще всего содержат сахар, забивают молочные трубки. Кофемашина и капучинатор могут получить повреждения.

Если запрашивается приготовление напитка с молоком, то кофемашина начинает нагреваться. Всасывается молоко, оно подогревается в центральной насадке с помощью пара, затем вспенивается для получения молочной пены.

Если Вы некоторое время не готовили напитки с молоком, промойте молочную трубку перед первым следующим приготовлением. Так из трубки будут удалены микроорганизмы, если они имеются.

Приготовление напитков

Вы можете выбрать следующие кофейные напитки с молоком:

Капучино состоит примерно на две трети из молочной пены и на одну треть из эспрессо.

Латте маккиато состоит из одной трети горячего молока, одной трети молочной пены и одной трети эспрессо.

Кофе латте состоит из горячего молока и эспрессо.

Кроме того, Вы можете приготовить **горячее молоко** и **молочную пену**.

Указания о емкости из нержавеющей стали для молока

(комплект поставки CM 6310)

Стальная емкость для молока дольше сохраняет молоко в прохладном виде. Только из холодного молока (< 13 °C) можно получить хорошую молочную пену.

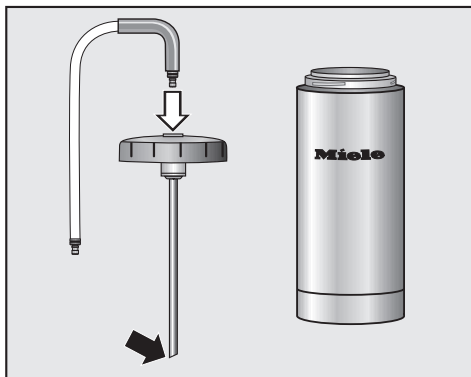

- Вставьте стальную трубку изнутри в крышку. Следите за тем, чтобы скошенный конец трубки был направлен вниз.

- Наполните емкость для молока до макс. 2 см до края молоком. Закройте емкость крышкой.
- Вставьте молочную трубку с угловой частью из нержавеющей стали сверху в крышку до фиксации.



- Поставьте емкость для молока справа от кофемашины. Вставьте молочную трубку в разъем на центральной насадке.

Приготовление напитков

Использование молока из картонных и других упаковок

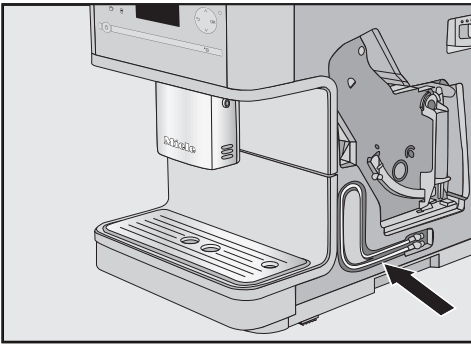

Молочная трубка для картонных или других упаковок находится за дверцей прибора.

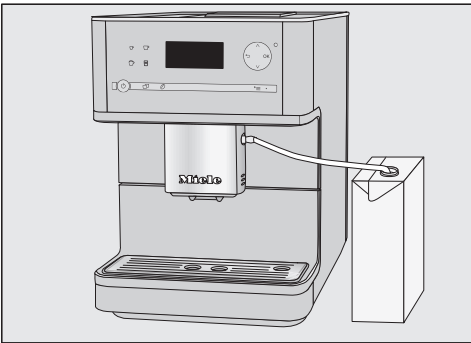

- Вставьте молочную трубку в разъем на центральной насадке.



- Поставьте емкость с молоком справа, рядом с кофемашиной.
- Поместите молочную трубку в емкость. Проследите за тем, чтобы трубка была погружена в молоко достаточно глубоко.

Приготовление напитков с молоком

- Поставьте под центральную насадку подходящую емкость.
- Коснитесь сенсорной кнопки нужного напитка:

-  Капучино
-  Латте маккиато
-  в меню "Другие программы": кофе латте, горячее молоко, молочная пена

Выбранный напиток готовится.

Приготовление напитков

Приготовить горячую воду

(СМ 6310)

 Осторожно! Опасность получения ожогов и ошпаривания вблизи насадки для горячей воды! Выходящая вода очень горячая.

Помните, что полученная горячая вода имеет недостаточно высокую температуру для приготовления черного чая.

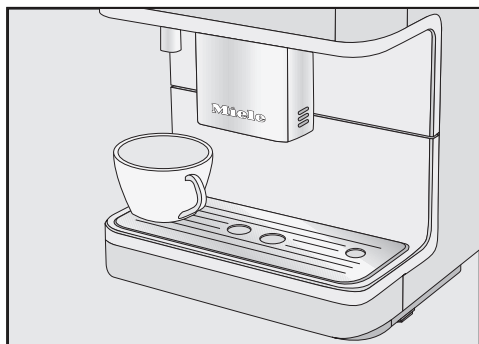

- Поставьте под насадку для горячей воды подходящую емкость.
- Коснитесь .
- Выберите пункт "Горячая вода" и коснитесь ОК.

Горячая вода течет в емкость, расположенную под насадкой для горячей воды.

Чтобы завершить приготовление,

- коснитесь ОК.

Кофемашина прерывает приготовление.

Индивидуальное приготовление напитков

С помощью "Профилей" Вы сможете настроить напитки индивидуально, по Вашему вкусу (см. "Профили").

Если Вы уже создали собственную настройку (профиль), то Вы можете выбрать ее, чтобы приготовить собственные напитки.

- Коснитесь .
- Выберите кнопками-стрелками нужный профиль и коснитесь ОК.

Знаком того, что профиль выбран, будет появление на дисплее имени (названия) профиля.

Теперь Вы можете приготовить нужный Вам напиток.

Кофе по Вашему вкусу

Чтобы оптимально настроить кофемашину на используемый сорт кофе, Вы можете в меню "Параметры"  изменить количество молотого кофе, настроить температуру заваривания или выбрать опцию "Предварительное заваривание". Вы можете индивидуально задавать параметры для каждого кофейного напитка в профиле Miele и в Ваших дополнительно созданных профилях.

Кроме того, Вы можете настроить степень помола на используемый сорт кофе.

Степень помола

Если молотый кофе имеет правильную степень помола, то кофейный напиток равномерно течет в чашку и образуется хорошая пенка.

Установленная Вами степень помола сохранится для всех видов напитков.

Идеальная пенка имеет ореховый цвет.

Вы можете понять по следующим признакам, что необходимо изменить степень помола.

Установлен слишком **крупный** помол, если

- напиток наливается в чашку очень быстро.
- пенка светлая и неустойчивая.

Уменьшите степень помола, чтобы молоть кофейные зерна более мелко.

Установлен слишком **мелкий** помол, если

- напиток наливается в чашку по каплям.
- пенка имеет темно-коричневый цвет.

Увеличьте степень помола, чтобы молоть кофейные зерна более крупно.

Обратите внимание на следующее, чтобы не повредить мельницу:

Изменяйте степень помола всегда только на одну ступень.

Снова помелите кофе, если Вы захотите изменить степень помола еще на одну ступень.

- Откройте дверцу прибора.

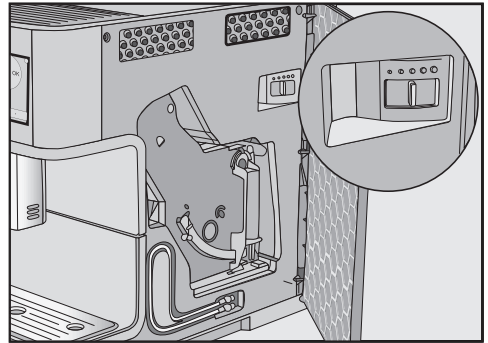

- Передвиньте регулятор помола максимум на одну ступень влево (мелкий помол) или вправо (крупный помол).

- Закройте дверцу прибора.

При открывании сервисной дверцы обнуляются показания внутреннего счетчика очистки поддона для жидкости и сборного контейнера.

Кофе по Вашему вкусу

■ Очистите от содержимого поддон для жидкости и сборный контейнер.

■ Приготовьте напиток.

После этого Вы можете снова регулировать степень помола.

Измененная степень помола будет применена только после второго приготовления кофе.

Показать и изменить параметры напитка

■ Коснитесь \emptyset .

■ Выберите нужный напиток и коснитесь ОК.

Отображаются актуальные установки "Количество молотого кофе", "Температура заваривания" и "Предварительное заваривание" для данного напитка.

Количество молотого кофе

Кофемашина может молотить и заваривать от 6 до 14 г кофе на чашку. Чем больше молотого кофе заваривается, тем крепче получается напиток.

Вы можете понять по следующим признакам, что необходимо изменить количество молотого кофе:

Установлено слишком **малое количество**, если

- напиток наливается в чашку очень быстро.
- пенка светлая и неустойчивая.
- напиток получается некрепким на вкус.

Увеличьте количество молотого кофе, чтобы его больше заваривать.

Установлено слишком **большое количество**, если

- напиток наливается в чашку по каплям.
- пенка имеет темно-коричневый цвет.
- напиток имеет горький вкус.

Уменьшите количество молотого кофе, чтобы его заваривать меньше.

■ Выберите "Количество молотого кофе" и коснитесь ОК.

■ Касайтесь кнопок со стрелками, чтобы изменить количество молотого кофе.

Коснитесь кнопки ОК.

Установка сохраняется.

Совет: Если напиток кажется Вам слишком крепким или слишком горьким, попробуйте использовать другой сорт кофе.

Температура заваривания

Идеальная температура заваривания зависит

- от используемого сорта кофе,
- от того, готовите ли Вы эспрессо или кофе, и
- от атмосферного давления.

Если прибор устанавливается в горах, напр., на высоте 2000 м над уровнем моря, температура заваривания должна быть более низкой. Из-за более низкого атмосферного давления вода закипает уже при более низких температурах.

Существует пять вариантов температуры.

Совет: Не для каждого вида кофе подходят высокие температуры. Некоторые сорта реагируют настолько чувствительно, что ухудшаются образование кофейной пенки и вкус.

- Выберите "Температура заваривания" и коснитесь ОК.
- Выберите нужную температуру и коснитесь ОК.

Установка сохраняется.

Предварительное заваривание

При предварительном заваривании кофейный порошок после помола увлажняется горячей водой. Через некоторое время оставшаяся вода пропускается через увлажненный кофейный порошок. Благодаря этому аромат кофе становится более интенсивным.

Вы можете установить короткую или увеличенную длительность процесса, а также совсем выключить функцию "Предварительное заваривание".

В заводской настройке "Предварительное заваривание" выключено.

- Выберите "Предварительное заваривание" и коснитесь ОК.
- Выберите нужную установку и коснитесь кнопки ОК.

Установка сохраняется.

Размер порции напитка

Вкус кофейного напитка зависит не только от сорта кофе, но и во многом от количества воды.

Вы можете настроить количество воды для всех кофейных напитков и горячей воды под размер Ваших чашек и для используемого сорта кофе.

Для кофейных напитков с молоком Вы можете настроить по Вашему желанию размер порции эспрессо или кофе, а также количество молока и молочной пены в порции напитка. Кроме того, Вы можете изменить размеры порций для горячего молока и для молочной пены.

Для каждого напитка можно запрограммировать максимально возможное количество воды. Как только оно будет достигнуто, приготовление прекратится. Затем для этого напитка будет сохранен максимально возможный размер порции.

Измененный размер порции всегда сохраняется в текущем профиле. Имя (название) текущего профиля отображается на дисплее сверху слева.

У Вас есть две возможности начать программирование количества воды:

- с помощью кнопок выбора напитков, когда Вы готовите кофейный напиток, или
- если Вы вызовете "Размер порции напитка" в меню "Параметры" \odot .

Если емкость для воды во время приготовления опустеет, то кофемашина прервет программирование количества. Размер порции **не** сохранится.

Совет: Чтобы прервать процесс "Настройка размера порции", коснитесь подсвеченной кнопки напитка или кнопки \square для напитка из группы "Другие программы".

Настройка размера порции при приготовлении напитка

Размер порции для эспрессо σ и кофе σ

- Поставьте нужную чашку под центральную выпускную насадку.
- Коснитесь кнопки σ или σ , пока на дисплее не появится надпись "изменить".



Будет готовиться желаемый напиток.

Вы можете определить размер порции напитка, как только на дисплее появится "сохранить".

- Когда чашка заполнится в соответствии с Вашим желанием, коснитесь кнопки ОК.

С этого момента этот напиток будет готовиться с заданным размером порции.

Размер порции для капучино и латте маккиато

- Поставьте под центральную насадку подходящую емкость.
- Коснитесь кнопки  или , пока на дисплее не отобразится состав напитка..

Капучино: молочная пена, эспрессо

Латте маккиато: горячее молоко, молочная пена, эспрессо

- Выберите с помощью кнопок со стрелками все составные части, для которых Вы хотите изменить размер порции. Подтвердите их каждую отдельно кнопкой ОК.

Вы определите по "галочке" , стоящей перед соответствующей составной частью, что для нее нужно настроить размер порции.

- Выберите "Запустить" и коснитесь кнопки ОК.

Кофемашина начинает приготовление. Теперь Вы можете установить размер порции для каждой выбранной составной части напитка, как только на дисплее появится "сохранить".

- Как только количество будет соответствовать Вашим желаниям, нажмите кнопку ОК.
- Сохраните для выбранных составных частей желаемый размер порции.

С этого момента этот напиток будет готовиться с запрограммированным составом и размером порции.

Размер порции для кофе латте, горячего молока и молочной пены

- Поставьте под центральную насадку подходящую емкость.
- Коснитесь .
- Выберите нужный напиток.
- Выберите "Размер порции напитка" и коснитесь кнопки ОК..

Для **кофе латте** Вы можете теперь изменить количество отдельных составляющих – горячего молока, кофе, как описано в разделе "Размер порции для капучино и латте маккиато".

Для **молочной пены и горячего молока** действуйте, как описано в разделе "Размер порции для эспрессо и кофе".

Размер порции напитка

Настроить размер порции напитка в меню "Параметры" .

- Коснитесь .
- Выберите нужный напиток и коснитесь кнопки ОК..
- Выберите "Размер порции напитка" и коснитесь кнопки ОК..

С этого момента порядок действий такой же, как для настройки размера порции при приготовлении напитков.

Настройка размера порции для различных профилей

Для каждого профиля Вы можете индивидуально настроить размер порции отдельных напитков.

- Коснитесь .
- Выберите нужный профиль.

Имя выбранного профиля отображается на дисплее вверху слева.

Теперь Вы можете, как описано ранее, либо вызвать "Размер порции напитка" в меню "Параметры" , либо настроить размер порции при приготовлении напитка.

Если Вы пользуетесь кофемашиной вместе с другими лицами, и при этом у пользователей разные вкусовые предпочтения и любимые виды кофе, то Вы можете создать индивидуальные профили (настройки). Вы можете индивидуально установить для каждого профиля объем порции каждого напитка (см. "Размер порции").

Имя выбранного профиля отображается на дисплее вверху слева.

Вызвать профили

■ Коснитесь .

Горит кнопка .

Теперь Вы можете создать профиль.

Если Вы уже создали профиль дополнительно к стандартному профилю Miele, то у Вас есть также возможности:

- **Выбрать профиль** из профилей, которые уже были созданы в приборе.
- **Изменить имя/название**, если нужно изменить имя профиля.
- **Удалить профиль**, если профиль нужно удалить.
- **Сменить профиль**, чтобы установить, должна ли кофемашина после каждого приготовления напитка автоматически возвращаться к стандартному профилю Miele, всегда ли активен при включении профиль Miele или кофемашина сохраняет последний выбранный профиль.

Совет: Если Вы коснетесь  или , то снова попадете в главное меню.

Создать профиль

■ Выберите "Создать профиль" и коснитесь кнопки ОК.

На дисплее появляются буквы, которые Вы можете выбрать кнопками со стрелкой. Числа, прописные и строчные буквы Вы также можете выбрать этими кнопками.

■ Выберите нужный знак и коснитесь кнопки ОК.

Выбранный знак появляется на строке сверху.

■ Повторяйте процесс, пока в верхней строке дисплея не появится нужное имя.

Совет: С помощью кнопки  Вы можете удалить последние введенные знаки.

Если Вы закончили ввод имени и хотели бы его **сохранить**,

■ дойдите с помощью кнопок со стрелкой до символа  и коснитесь ОК.

Если Вы не хотите **сохранять** введенные данные,

■ касайтесь  до тех пор, пока все знаки не будут удалены и кофемашина не вернется к прежнему выбору.

Совет: профиль, созданный последним, выбран в качестве актуального (действующего) профиля.

Профили

Выбрать профиль

Этот пункт меню можно выбрать только, если уже был создан профиль дополнительно к стандартному профилю Miele.

- Выберите "Выбрать профиль" и коснитесь кнопки ОК.
- Выберите нужный профиль и коснитесь кнопки ОК.

Имя выбранного профиля отображается на дисплее вверху слева.

Изменить имя

Этот пункт меню можно выбрать только, если уже был создан профиль дополнительно к стандартному профилю Miele.

- Выберите "Изменить имя" и коснитесь кнопки ОК..

Действуйте так же, как при установке "Создать профиль":

- для удаления знака выбрать ↵,
- чтобы ввести знак, следует выбрать соответствующий знак и подтвердить кнопкой ОК,
- сохранить измененное имя, выбрав ✓, и коснитесь ОК.

Удалить профиль

Этот пункт меню можно выбрать только, если уже был создан профиль дополнительно к стандартному профилю Miele. Профиль Miele удалить невозможно.

- Выберите "Удалить профиль" и коснитесь кнопки ОК.
- Выберите удаляемый профиль и коснитесь кнопки ОК.

Профиль будет удален.

Сменить профиль

Вы можете так настроить прибор, что после каждого приготовления напитка он будет всегда автоматически переключаться на стандартный профиль Miele, или при включении прибора всегда активен профиль Miele или кофемашина сохраняет последний выбранный профиль.

- Выберите "Сменить профиль" и коснитесь кнопки ОК.

Теперь у Вас есть следующие возможности:

- **вручную:** Выбранный профиль остается до тех пор, пока Вы не выберите другой профиль.
- **После приготовления:** После каждого приготовления напитка прибор автоматически возвращается к стандартному профилю Miele.
- **При включении:** При каждом включении прибор автоматически выбирает стандартный профиль Miele независимо от того, какой профиль был выбран перед последним выключением.
- Выберите нужную опцию и коснитесь кнопки ОК.

Установки

В меню "Установки" Вы можете настроить кофемашину по Вашим индивидуальным потребностям.

Установки будут действительны для всех профилей.

Вызвать меню "Установки"

- Коснитесь '≡.

Теперь Вы можете проверить или изменить установки.

Вы узнаете по символу ✓ после соответствующей записи, какая установка активна в данный момент.

Касанием ← Вы попадаете на предыдущий уровень меню.

Касанием '≡ Вы снова попадаете к меню "Выбрать напиток".

Изменение и сохранение установок

- Коснитесь '≡.
- Выберите кнопками со стрелками нужную установку.
Коснитесь ОК.
- Касайтесь кнопок со стрелками, пока не выделится светлым фоном нужная опция.
- Коснитесь ОК.

Установка сохраняется.

Обзор всех возможных настроек

Заводская настройка для соответствующего пункта меню выделена **жирным** шрифтом.

Пункт меню	Возможные установки
Язык	deutsch , другие языки Страна
Текущее время	Формат времени 12 ч / 24 ч установить
Таймер	установить Включить в / Выключить через (00:30) / Выключить в активировать Включить в (да / нет) / Выключить в (да / нет)
Режим Eco	вкл. / выкл.
Освещение*	Яркость
Информация	Процессы приготовления напитков Всего процессов / Эспрессо / Кофе / / Капучино / Латте маккиато / Ристретто / Кофе лунго / Кофе латте / Горячее молоко / Молочная пена / Горячая вода* Процессов до Провести очистку прибора от накипи Обезжиривание устройства заваривания
Блокировка запуска	вкл. / выкл.
Жесткость воды	мягкая средняя жесткая очень жесткая
Яркость дисплея	Яркость
Громкость*	Звуковые сигналы Звук нажатия кнопок
Подогрев чашек*	вкл. / выкл.
Торговля	Режим презентации вкл. / выкл.
Заводская настройка	не восстан. исходное состояние восстановить исходное состояние

* CM 6310

Установки

Язык

Вы можете выбрать Ваш язык и Вашу страну для всех текстов на дисплее.

Совет: Если Вы случайно неправильно выбрали язык, то Вы снова найдете пункт "Язык" по символу .

Текущее время

Вы можете установить формат времени и текущее время.

Формат времени

Выбрать можно:

- 24-часовая индикация (24 ч)
- 12-часовая индикация (12 ч)

Установить

С помощью кнопок-стрелок Вы вводите часы и минуты.

Таймер

Вы можете выбрать одну из следующих функций таймера:

Кофемашина

- включается к определенному времени, напр., по утрам к завтраку ("включить в").
- выключается к определенному времени ("выключить в").
- выключается через определенное время, если не будет касания ни к одной кнопке ("выключить через").

Для установок "включить в" и "выключить в" должен быть **активирован** таймер.

Включить в

Если активирована блокировка включения, то кофемашина **не включается** в заданное время.

С помощью кнопок-стрелок Вы вводите часы и минуты.

Если кофемашина будет **трижды** включаться по функции таймера "Включить в" и не будет приготовлено ни одного напитка, то прибор больше не будет включаться автоматически. Таким образом, кофемашина не будет включаться ежедневно при Вашем длительном отсутствии, напр., во время отпуска.

Запрограммированное время остается в памяти прибора и при следующем включении вручную будет снова активировано.

Выключить в

С помощью кнопок-стрелок Вы вводите часы и минуты.

При длительном отсутствии запрограммированное время остается в памяти прибора и при следующем включении вручную будет снова активировано (см. "Включить в").

Выключить через

Если не будет касания ни к одной кнопке или не будет приготовлен ни один напиток, то кофемашина выключится спустя 30 минут в целях экономии электроэнергии.

Вы можете изменить эту предустановку кнопками-стрелками и выбрать время от 15 минут до 9 часов.

Активировать и деактивировать таймер

Если включена блокировка запуска, то функцию таймера "Включить в" выбрать нельзя.

- Выберите нужную функцию таймера.

Выбранная функция таймера отмечается знаком .

- Касайтесь кнопки со стрелкой V так часто, пока не выделится светлым фоном слово "принять". Коснитесь ОК.

Режим Есо

Режим Есо является энергосберегающим режимом.

Если включен режим Есо, то кофемашина нагревается каждый раз перед приготовлением напитков снова. Приготовление длится несколько дольше.

Если режим Есо выключен, то энергии расходуется значительно больше. Кофемашина нагревается при первом приготовлении после включения. Затем прибор остается нагретым, и напитки можно готовить без времени ожидания.

Кофемашина сообщит Вам об изменении статуса режима энергопотребления.

Подсветка

(СМ 6310)

Кнопками-стрелками Вы изменяете яркость.

Чтобы выключить подсветку,

- касайтесь кнопки-стрелки до тех пор V, пока ни один сегмент не будет больше заполнен и не появится "выключен".

Если не происходит касание ни к одной кнопке или не проводятся программы чистки и ухода, то подсветка выключается прим. через 7 минут для экономии электроэнергии.

Установки

Информация (отображение информации на дисплее)

В пункте меню "Информация" Вы можете увидеть данные о количестве приготовленных порций по отдельным напиткам.

Кроме того, Вы можете посмотреть, возможно ли приготовить больше, чем 50 порций, до следующей очистки от накипи ("Процессы до удал. накипи") или обезжиривания устройства заваривания ("Процессов до обезжиривания устройства заваривания").

Чтобы снова попасть к прежней индикации на дисплее,

- коснитесь ОК.

Заблокировать кофемашину (Блокировка запуска)

Вы можете заблокировать кофемашину, чтобы другие люди, напр., дети, не могли ею пользоваться.

Активировать и деактивировать блокировку запуска

Если блокировка запуска активирована, то функция таймера "Включить в" не активна.

Временно деактивировать блокировку запуска

Пока на дисплее отображается сообщение "Для разблокировки держите нажатой кнопку ОК 6 секунд",

- касайтесь ОК 6 секунд.

Как только кофемашина будет выключена, она снова заблокируется.

Жесткость воды

Вы найдете информацию о жесткости воды в главе "Ввод в эксплуатацию".

Яркость дисплея

С помощью кнопок-стрелок Вы изменяете яркость дисплея.

Громкость

(СМ 6310)

Вы можете настроить громкость звуковых сигналов и сигналов нажатия кнопок с помощью кнопок-стрелок.

Чтобы выключить звуковые сигналы,

- касайтесь кнопки-стрелки до тех пор V, пока ни один сегмент не будет больше заполнен и не появится "выключен".

Подогрев чашек

(СМ 6310)

Вы найдете информацию о подогреве чашек в главе "Подогрев чашек".

Заводская настройка

Вы можете перевести настройки кофемашины в исходное состояние - в заводскую установку.

Заводские установки Вы можете взять из пункта "Обзор возможных установок".

Следующие установки **не** возвращаются к исходному состоянию:

- Язык
- Текущее время
- Количество процессов приготовления напитков (информация)

Режим презентации (торговля)

Для личного использования эта функция Вам не потребуется.

С помощью функции "Торговля" кофемашину можно демонстрировать в торговых или выставочных помещениях. При этом прибор подсвечивается, но напитки готовиться не будут и действия выполняться также не будут.

Если Вы активируете режим презентации, то Вы не сможете выключить кофемашину кнопкой Вкл/Выкл .

Чистка и уход

Обзор

 Регулярно очищайте кофемашину, чтобы предотвратить образование бактерий.

Рекомендуемый интервал времени	Что мне нужно чистить / делать?
Ежедневно (до выключения кофемашины)	Емкость для воды
	Сборный контейнер
	Поддон для сбора жидкости и декоративная пластина
	Емкость из нержавеющей стали для молока
1 раз в неделю (чаще при сильном загрязнении)	Центральная насадка со встроенным капучинатором
	Очистить корпус прибора (особенно сразу же после удаления накипи)
	Извлечение устройства заваривания и чистка вручную
Прим. каждые 200 порций	Внутренняя камера кофемашины
	Обезжирить устройство заваривания (с помощью таблетки для очистки)
В зависимости от жесткости воды	Очистить кофемашину от накипи
При необходимости	Контейнер для кофейных зерен
	Отсек для молотого кофе

Некоторые детали кофемашины пригодны для мытья в посудомоечной машине. Если эти части будут часто очищаться в посудомоечной машине, то они могут окраситься от остатков пищи, напр., от томатного соуса, или покрытие может быть повреждено.

Следующие детали необходимо очищать **исключительно** вручную:

- Устройство заваривания
- Крышка центральной выпускной насадки
- Крышка емкости для воды
- Контейнер для кофейных зерен и его крышка
- Емкость из нержавеющей стали для молока
- Держатель декоративной пластины (на поддоне для сбора жидкости)

 Опасность получения ожогов о горячие детали или из-за горячих жидкостей!

Дайте кофемашине остыть, прежде чем проводить ее очистку. Помните, что вода в поддоне для жидкости может быть очень горячей.

Никогда не используйте пароструйный очиститель. Пар может вызвать короткое замыкание.

Чтобы избежать повреждений поверхности, не используйте при очистке

- чистящие средства, содержащие соду, щелочь, аммиак, кислоту или хлориды,
- чистящие средства, содержащие растворитель,
- чистящие средства для удаления накипи,
- средства для чистки поверхностей из нержавеющей стали,
- моющие/чистящие средства для посудомоечных машин,
- очиститель для стекла,
- средства для чистки духовых шкафов,
- абразивные чистящие средства, например, абразивный порошок, пасту и пемзу,
- жесткие губки, например, для чистки кастрюль, или использованные щетки и губки с остатками абразивных чистящих средств,

- очиститель от грязи,
- острые металлические скребки.

Промывание прибора

Если был приготовлен кофейный напиток, то кофемашина промывается при выключении. Таким образом, удаляются имеющиеся остатки кофе.

Вы можете также промывать прибор вручную.

- Коснитесь .
- Выберите пункт "Чистка и уход" и коснитесь ОК.
- Выберите "Промыть прибор" и коснитесь ОК.

Трубки прибора промываются.

При необходимости появится указание о том, чтобы вставить молочную трубку в решетку поддона для жидкости.

Чистка и уход

Трубка подачи молока

Следите за тем, чтобы детали, по которым проходит молоко, тщательно и регулярно очищались. Молоко содержит естественные микроорганизмы, число которых может сильно увеличиться при недостаточной очистке деталей. Загрязнения, содержащиеся в приборе, могут причинить вред Вашему здоровью.

Промывание трубки подачи молока

Трубка подачи молока может засориться остатками молока. Если Вы готовили напиток с молоком, то кофемашина автоматически запросит Вас при выключении промыть трубку подачи молока. Вы также можете промыть трубку вручную.

- Коснитесь .
- Выберите пункт "Чистка и уход" и коснитесь ОК.
- Выберите "Промыть молочную трубку" и коснитесь ОК.

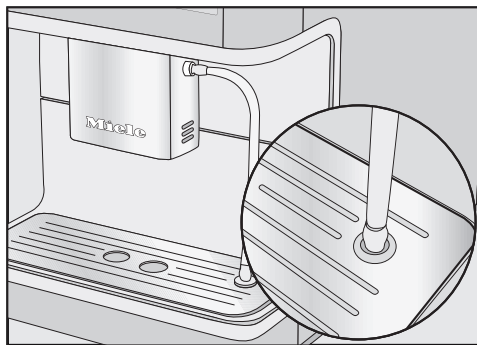

- Вставьте трубку в правое отверстие в декоративной пластине, если Вы увидите сообщение об этом.

- Коснитесь ОК.

Промывается трубка подачи молока.

Очистка трубки подачи молока

Молочную трубку следует очищать один раз в неделю. Кофемашина своевременно напомнит Вам об этом.

- Коснитесь ОК.

Если Вы подтвердите сообщение "Очистить молочную трубку" с помощью ОК, то внутренний счетчик интервалов между очистками будет обнулен. Вы **не** получите новое напоминание о проведении очистки.

У Вас есть две возможности очистить трубку подачи молока:

- Вы можете снять центральную насадку с интегрированным капучинатором, разобрать ее и очистить в посудомоечной машине или вручную теплой водой с небольшим количеством моющего средства.
- Или Вы очищаете трубку с помощью программы чистки и ухода "Очистить молочную трубку" и чистящего средства для молочных трубок.

Очистка молочной трубки с помощью программы чистки и ухода

Процесс очистки не может быть прерван, он должен быть проведен полностью.

- Коснитесь .
- Выберите пункт "Чистка и уход" и коснитесь ОК.
- Выберите "Очистить молочную трубку" и коснитесь ОК.

Процесс начинается.

- Следуйте указаниям на дисплее.

Когда на дисплее появится сообщение "Вставить молочную трубку в емкость со средством для очистки", растворите порошок чистящего средства в воде.

Приготовление чистящего раствора:

Для оптимальной очистки мы рекомендуем использовать средство для очистки трубки подачи молока Miele. Этот чистящий порошок был специально разработан для кофемашин Miele, поэтому при его применении предотвращается косвенный ущерб.

Вы сможете приобрести это средство в торговой сети, сервисной службе или интернет-магазине Miele.

- Растворите чистящий порошок в емкости с 200 мл чуть теплой воды. Помешайте раствор ложкой, чтобы порошок полностью растворился.

Проведение очистки:

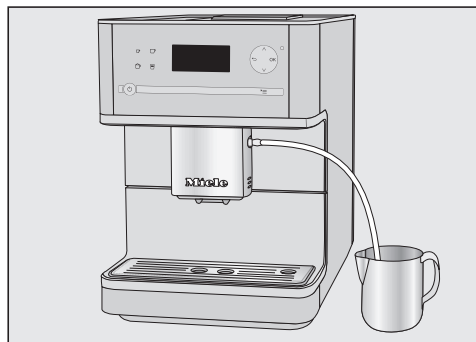

- Поставьте емкость рядом с кофемашинной и опустите молочную трубку в раствор. Проследите за тем, чтобы трубка была погружена в него достаточно глубоко.
- Коснитесь ОК.
- Следуйте дальнейшим указаниям на дисплее.

После промывания процесс очистки будет завершен.

Чистка и уход

Центральная насадка со встроенным капучинатором

Очищайте стальную крышку центральной насадки исключительно **вручную** чуть теплой водой с добавлением бытового моющего средства.

Все другие принадлежности можно мыть в посудомоечной машине.

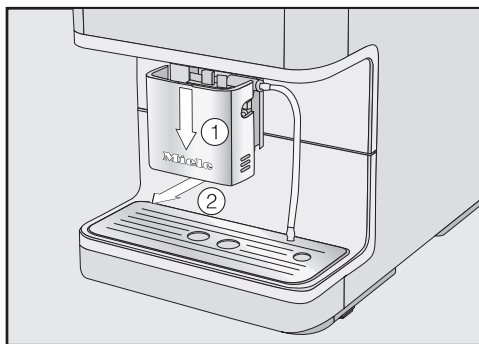

- Сдвиньте центральную выпускную насадку полностью вниз и снимите стальную крышку, направляя ее вперед.

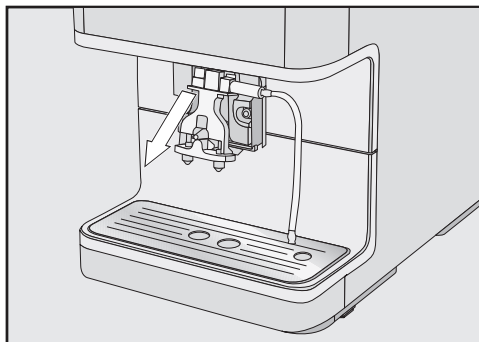

- Снимите весь выпускной блок, потянув его вперед.

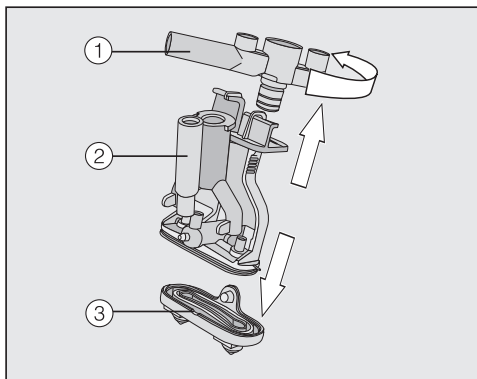

- Поверните верхнюю часть ① с разъемом для молочной трубки и вытяните верхнюю часть. Снимите также деталь в форме Y ②. Отсоедините выпускные форсунки ③.
- Тщательно очистите все детали.

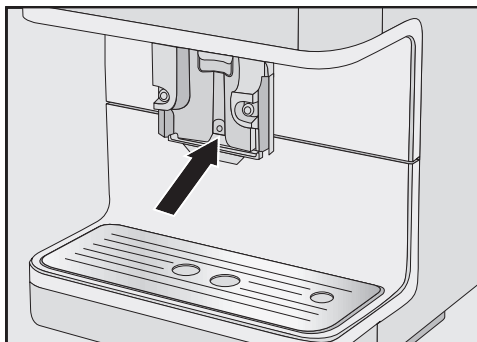

- Очистите поверхность у центральной выпускной насадки влажной губчатой салфеткой.

Если молочная трубка засорена, очистите ее прилагаемой щеточкой под проточной водой:

- Для этого вставьте щеточку в молочную трубку. Подвигайте щеточкой вперед-назад, пока в трубке не останется молока.
- Снова соберите выпускной блок.
- Задвиньте выпускной блок в центральную насадку. Прижмите его сильно, чтобы выпускные форсунки внизу закрылись кантом.
- Снова вставьте стальную крышку и при необходимости - молочную трубку.

Емкость для молока

(СМ 6310)

Емкость для молока необходимо разбирать и очищать ежедневно.

- Очистите все детали **исключительно вручную** с помощью теплой воды и небольшого количества моющего средства. При необходимости используйте прилагаемую щеточку, чтобы удалить все остатки молока из молочной трубки.
- Затем тщательно промойте все части под проточной водой. Остатки моющего средства могут испортить вкус молока и качество молочной пенки. Высушите все части.
- Снова соберите емкость для молока.

Чистка и уход

Емкость для воды

Очищайте крышку емкости для воды исключительно **вручную** теплой водой с добавлением моющего средства.

Меняйте воду ежедневно для предотвращения появления микроорганизмов.

Следите за тем, чтобы клапан, нижняя поверхность емкости для воды и место установки у кофемашины были чистыми. Только в этом случае можно правильно установить емкость.

- Нажмите справа на крышку.
- Вытяните емкость для воды за крышку вверх.

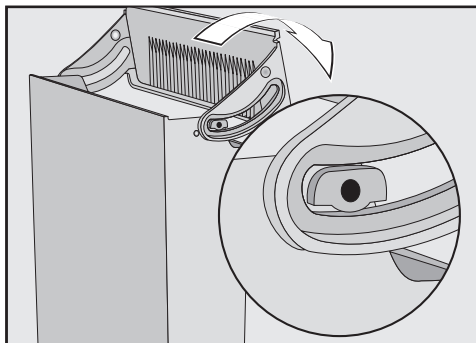

- Снимите крышку с емкости и очистите ее вручную.
- Вымойте емкость для воды в посудомоечной машине или вручную с помощью теплой воды и небольшого количества моющего средства. Высушите емкость.

- Тщательно очистите и вытрите насухо поверхность у кофемашины, прежде всего в углублениях.

- Снова соберите емкость для воды.

Декоративная пластина

- Выньте декоративную пластину из держателя на поддоне для жидкости.
- Вымойте металлическую пластину в посудомоечной машине или вручную с помощью теплой воды и небольшого количества моющего средства.
- Высушите декоративную пластину.

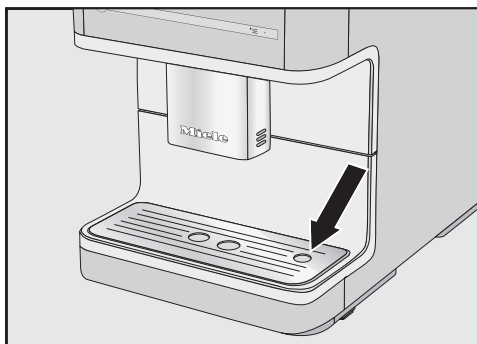

- Снова вставьте декоративную пластину. Проследите за тем, чтобы разъем для молочной трубки находился справа.

Поддон для жидкости и сборный контейнер

Очищайте поддон для жидкости и сборный контейнер **ежедневно**, чтобы избежать образования запаха и плесени.

Сборный контейнер находится в поддоне для жидкости. В контейнере также, как правило, есть немного воды.

Кофемашина сообщит с помощью дисплея, если поддон для жидкости или/и сборный контейнер заполнятся. Тогда Вам необходимо будет очистить от содержимого поддон для жидкости **и** сборный контейнер.

Опасность получения ожогов!
Если кофемашина как раз промывается, подождите некоторое время, прежде чем вынимать поддон для жидкости из прибора. Вода для промывания должна стечь.

- Сдвиньте центральную насадку полностью вверх.

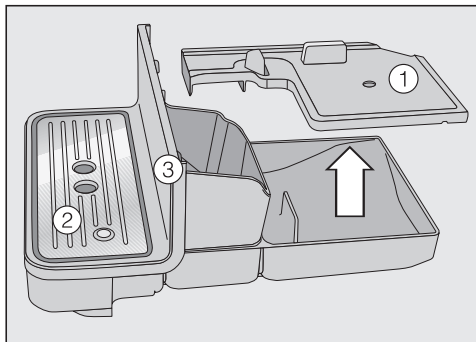

- Осторожно выньте поддон для жидкости из кофемашины. Снимите крышку ①.
- Очистите от содержимого поддон для жидкости **и** сборный контейнер.
- Снимите декоративную пластину ② и ее держатель ③.
- Очистите все детали.

Очищайте держатель декоративной пластины исключительно **вручную** теплой водой с добавлением бытового моющего средства. Все другие детали пригодны для мытья в посудомоечной машине.

- Очистите внутреннее пространство прибора под поддоном для жидкости.
- Снова соберите все детали и задвиньте поддон для жидкости в кофемашину.

Следите за тем, чтобы поддон можно было задвинуть в кофемашину до упора.

Чистка и уход

Контейнер для зерен и отсек для молотого кофе

⚠ Перед чисткой выключите кофемашину из розетки.

Совет: пропылесосьте контейнер для зерен и отсек для молотого кофе, чтобы удалить остатки кофе.

- Откройте контейнер для зерен.
- Удалите имеющиеся кофейные зерна.
- Очистите контейнер для зерен с помощью сухой, мягкой салфетки.

Теперь Вы снова можете заполнять контейнер кофейными зернами.

При необходимости очистите отсек для молотого кофе:

- Откройте отсек для молотого кофе.
- Удалите имеющиеся остатки молотого кофе.

Устройство заваривания

⚠ Перед чисткой выключите кофемашину из розетки.

Очищайте устройство заваривания исключительно **вручную теплой водой** без моющих средств. Подвижные детали устройства имеют специальную смазку. Чистящие средства могут повредить устройство.

Очищайте устройство заваривания еженедельно.

Извлечь устройство заваривания и промыть вручную

Вы можете вынуть устройство заваривания для очистки.

- Откройте дверцу прибора.

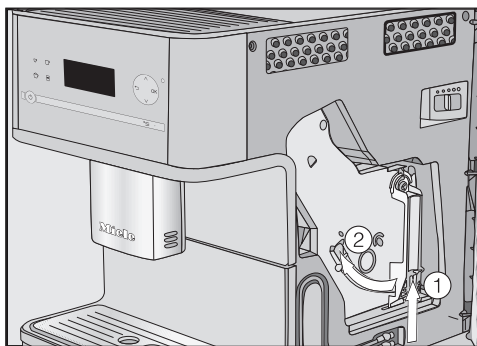

- Нажмите на кнопку, которая находится внизу на ручке устройства заваривания ①, и поверните при этом ручку влево ②.
- Аккуратно выньте устройство заваривания из кофемашины.

Если устройство заваривания не вынимается или вынимается сложно, то оно находится не в основном положении (см. главу "Что делать, если ...?").

Если Вы извлекли устройство заваривания, **не** изменяйте положение ручки устройства. При этом устройство заваривания меняет положение и может больше не задвигаться в кофемашину.

- Тщательно очистите устройство заваривания **вручную под струей теплой воды** без моющих средств.

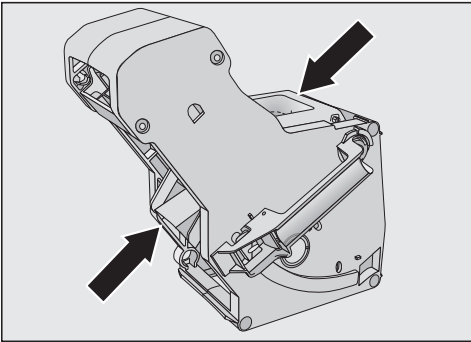

- Сотрите остатки кофе с ситечек (см. стрелки). Одно ситечко находится в воронке, второе - слева, рядом с воронкой.
- Высушите воронку, чтобы молотый кофе не мог прилипнуть к поверхности воронки при последующем приготовлении кофе.
- Тщательно очистите внутреннее пространство кофемашины.

Старайтесь регулярно удалять остатки влажной кофейной гущи, чтобы предотвратить образование плесени.

Совет: Удаляйте засохшие остатки молотого кофе с помощью пылесоса.

Действуйте в обратном порядке, чтобы снова вставить устройство заваривания:

- Задвиньте устройство заваривания прямо в кофемашину.

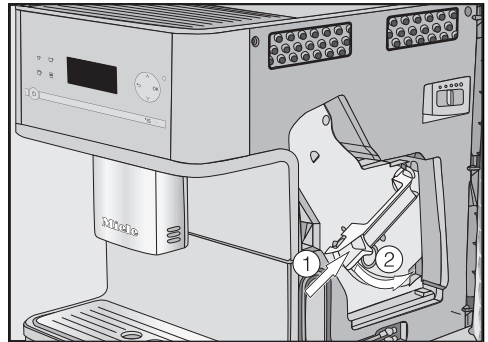

- Нажмите на кнопку, которая находится внизу на ручке устройства заваривания ①, и поверните при этом ручку вправо ②.
- Закройте дверцу прибора.
- Очистите от содержимого поддон для жидкости и сборный контейнер.

Чистка и уход

Обезжиривание устройства заваривания

В зависимости от содержания масел в используемом сорте кофе устройство заваривания может быстро засориться. Для получения ароматных кофейных напитков и безупречной работы кофемашины устройство заваривания необходимо регулярно обезжиривать.

Для оптимального ухода мы рекомендуем использовать таблетки для очистки от кофейных масел Miele. Эти таблетки для обезжиривания устройства заваривания были специально разработаны для кофемашин Miele; при их применении предотвращается возникновение косвенного ущерба.

Вы сможете приобрести таблетки для очистки от кофейных масел в сервисной службе или интернет-магазине Miele.

После приготовления 200 порций на дисплее появится "Обезжирить устройство заваривания".

- Коснитесь ОК.

Это сообщение останется на дисплее так долго, пока устройство не будет обезжирено.

Чтобы обезжирить устройство,

- коснитесь .
- Выберите пункт "Чистка и уход" и коснитесь ОК.
- Выберите "Обезжирить устройство заваривания".

Процесс очистки не может быть прерван, он должен быть проведен полностью.

- Коснитесь ОК.

Процесс начинается.

- Следуйте указаниям на дисплее.

Когда на дисплее появится "Опустить таблетку для очистки в отсек для молотого кофе и закрыть его":

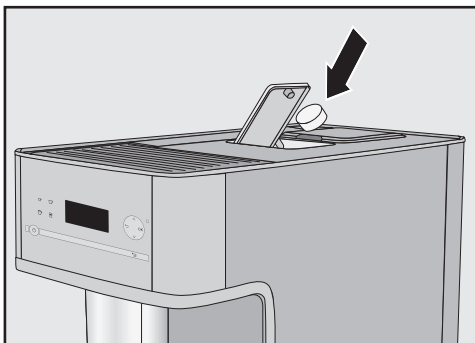

- Положите чистящую таблетку в отсек.
- Следуйте дальнейшим указаниям на дисплее.

После промывания процесс очистки будет завершен.

Корпус

Удаляйте загрязнения на корпусе сразу. Поверхности могут изменить свой цвет и внешний вид в целом, если на них какое-то время воздействуют загрязнения.

Следите за тем, чтобы за дисплей не попадала вода!

На всех поверхностях легко образуются царапины, также возможны изменения цвета при контакте с неподходящими моющими средствами.

Проследите за тем, чтобы в случае появления брызг при удалении накипи они сразу вытирались!

- Выключите кофемашину.
- Очистите фронт прибора чистой губчатой салфеткой и теплой водой с добавлением моющего средства. В заключение вытрите все насухо мягкой тканью.

Совет: Вы также можете очищать корпус прибора салфеткой из микрофибры Miele.

Очистка прибора от накипи

Внимание! Возможность повреждений чувствительных поверхностей и пола из натуральных материалов!

Брызги раствора для удаления накипи могут попасть на прилегающие поверхности.

Проследите за тем, чтобы сразу вытирать брызги при очистке от накипи, если они возникают.

При использовании кофемашины в ней образуется накипь. Скорость образования накипи в приборе зависит от жесткости воды. Необходимо регулярно удалять накипь.

Прибор поможет Вам провести очистку от накипи. На дисплее появляются разные сообщения, напр., от Вас потребуется очистить от содержимого поддон для жидкости или наполнить емкость для воды.

Удаление накипи является **неотлагательной** мерой.

Кофемашина своевременно оповещает Вас сообщением на дисплее о том, что пора провести очистку от накипи. На дисплее появляется "Процессы до удаления накипи: 50". Кофемашина показывает оставшееся до очистки от накипи число процессов при каждом приготовлении напитков.

■ Коснитесь ОК.

Если число оставшихся процессов равно 0, то кофемашина будет заблокирована. На дисплее появится "Очистить прибор от накипи".

Вы можете выключить кофемашину, если в данный момент Вы не хотите проводить очистку. Напитки Вы можете готовить только после проведения очистки.

Удаление накипи по требованию на дисплее

Процесс очистки от накипи не может быть прерван. Процесс должен быть проведен полностью.

Чтобы сразу же начать процесс очистки от накипи,

■ коснитесь ОК.

Процесс начинается.

■ Следуйте указаниям на дисплее.

Когда на дисплее появится сообщение "Наполнить емкость для воды средством удаления накипи и чуть теплой водой до отметки  и вставить в прибор", действуйте следующим образом.

Приготовление раствора для очистки от накипи

Для оптимального ухода мы рекомендуем использовать прилагаемые таблетки для удаления накипи Miele. Эти таблетки были специально разработаны для кофемашины; при их применении предотвращается возникновение косвенного ущерба.

Другие средства от накипи, которые кроме лимонной кислоты содержат также другие кислоты и/или другие нежелательные вещества, например, хлориды, могут повредить прибор. Кроме того, не может быть гарантирован должный эффект от применения таких средств при неправильной концентрации раствора для удаления накипи.

Вы сможете приобрести таблетки от накипи в сервисной службе или интернет-магазине Miele. Для очистки прибора от накипи Вам потребуется **1** таблетка.

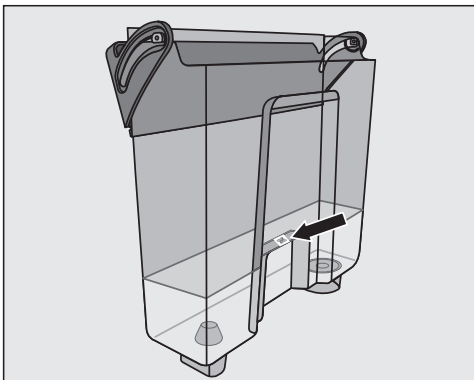

- Наполните емкость для воды до отметки S чуть теплой водой.
- Положите в воду **1** таблетку для очистки от накипи.

Следите за соблюдением пропорций при размешивании средства. Важно, чтобы в емкости для воды было не меньше и не больше воды. В противном случае процесс очистки от накипи будет преждевременно прерван.

Проведение удаления накипи:

- Снова установите емкость для воды.
- Следуйте дальнейшим указаниям на дисплее.

Когда на дисплее появится сообщение "Ополоснуть емкость для воды и наполнить до отметки S свежей водой":

- Тщательно ополосните емкость чистой водой. Проследите за тем, чтобы в емкости **не** было остатков средства от накипи. Налейте до отметки S чистую питьевую воду.

После ополаскивания процесс очистки будет завершен. Вы сможете снова готовить напитки.

Следите за тем, чтобы возможные брызги при очистке от накипи были сразу же вытерты! Поверхности могут быть повреждены.

Удаление накипи без требования (на дисплее)

- Коснитесь .
- Выберите пункт "Чистка и уход" и коснитесь ОК.
- Выберите "Удалить накипь".

Процесс очистки от накипи не может быть прерван. Процесс должен быть проведен полностью.

- Коснитесь ОК.

Удаление накипи начинается.

Что делать, если ... ?

Вы можете самостоятельно устранить большинство неполадок и неисправностей, которые могут появиться при повседневной эксплуатации. Приведенный ниже обзор поможет Вам найти причины помех в работе и устранить их. Учитывайте, однако, следующее:

 **Внимание!** Ни в коем случае не открывайте корпус прибора! Ремонт электроприборов имеют право производить только квалифицированные специалисты, авторизованные компанией Miele. Неправильно выполненные ремонтные работы могут стать причиной серьезной опасности для пользователя.

Если с помощью этой информации Вы не смогли найти причину неполадки и устранить ее, обратитесь, пожалуйста, в сервисную службу.

Сообщения на дисплее



Сообщения о неполадках следует подтверждать с помощью "ОК". Это означает, что даже если неполадка устранена, то сообщение сможет повторно появиться на дисплее.

- Следуйте указаниям на дисплее, чтобы устранить неполадку.
- Если сообщение об ошибке появляется снова, вызовите сервисную службу.

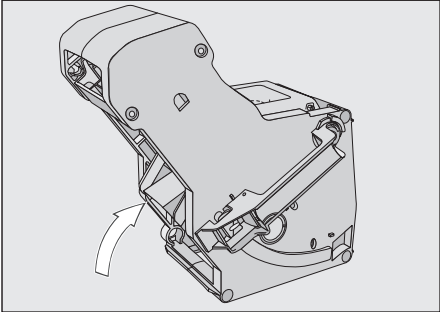

Сообщение	Причина и устранение
F1, F2 F80, F82	Имеется внутренняя неполадка. ■ Выключите кофемашину кнопкой Вкл/Выкл  . Подождите прим. 1 час, прежде чем снова включить прибор.
F 41, F 42 F 74, F 77 F 235, F 236	Имеется внутренняя неполадка. ■ Выключите кофемашину кнопкой Вкл/Выкл  . Подождите прим. 2 минуты, прежде чем снова включить прибор.

Сообщение	Причина и устранение
"Слишком большое количество молотого кофе"	<p>В отсеке для молотого кофе слишком много молотого кофе.</p> <p>Если в отсек для молотого кофе будет насыпано больше одной кофейной ложки без горки молотого кофе, то устройство заваривания не сможет спрессовать кофейный порошок. Молотый кофе будет высыпан в сборный контейнер и на дисплее появится сообщение об ошибке.</p> <ul style="list-style-type: none">■ Выключите кофемашину кнопкой "Вкл/Выкл" .■ Выньте и очистите устройство заваривания (см. главу "Чистка и уход" - "Устройство заваривания").■ Удалите молотый кофе из внутренней области кофемашины, например, с помощью пылесоса.■ Дозируйте молотый кофе прилагаемой ложечкой. Кладите только одну порцию молотого кофе в отсек.

Что делать, если ... ?

Сообщение	Причина и устранение
F73 или "Проверить устройство заваривания"	<p>Устройство заваривания не может занять основное рабочее положение.</p> <ul style="list-style-type: none">■ Выключите кофемашину кнопкой "Вкл/Выкл" .■ Выньте и очистите устройство заваривания (см. главу "Чистка и уход" - "Устройство заваривания").  <ul style="list-style-type: none">■ Сдвиньте деталь для выброса кофе в устройстве заваривания в основное положение.■ Не вставляйте устройство заваривания. Закройте дверцу прибора и включите кофемашину кнопкой Вкл/Выкл . <p>Привод устройства заваривания приводится в действие и занимает основное положение.</p> <ul style="list-style-type: none">■ Когда появится сообщение "Вставить устройство заваривания", снова вставьте устройство в прибор. Закройте дверцу.



Странная работа кофемашины

Неполадка	Причина и устранение
<p>СМ 6310: После включения кофемашины подсветка остается выключенной.</p>	<p>Подсветка выключена.</p> <ul style="list-style-type: none"> ■ Включите подсветку (см. главу "Установки - подсветка").
	<p>Система освещения неисправна.</p> <ul style="list-style-type: none"> ■ Обратитесь в сервисную службу.
<p>Дисплей остается темным, когда кофемашина включается кнопкой Вкл/Выкл .</p>	<p>Касания кнопки Вкл/Выкл  было недостаточно.</p> <ul style="list-style-type: none"> ■ Касайтесь углубления кнопки Вкл/Выкл  не менее 3 секунд.
	<p>Сетевой выключатель установлен на "0".</p> <ul style="list-style-type: none"> ■ Установите сетевой выключатель на "I".
	<p>Сетевая вилка неправильно вставлена в розетку.</p> <ul style="list-style-type: none"> ■ Вставьте сетевую вилку в розетку.
	<p>Сработал предохранитель распределительного щита из-за неисправности кофемашины, домашней электропроводки или другого прибора.</p> <ul style="list-style-type: none"> ■ Выньте сетевую вилку кофемашины из розетки. ■ Вызовите специалиста-электрика или специалиста сервисной службы.
<p>Кофемашина внезапно выключается.</p>	<p>Запрограммированное в таймере время отключения истекло.</p> <ul style="list-style-type: none"> ■ При необходимости установите время отключения сна (см. главу "Установки - таймер").
	<p>Сетевая вилка неправильно вставлена в розетку.</p> <ul style="list-style-type: none"> ■ Вставьте сетевую вилку в розетку.

Что делать, если ... ?

Неполадка	Причина и устранение
СМ 6310: Кофемашина включена. Неожиданно выключается подсветка прибора.	Если кофемашина некоторое время не использовалась, то подсветка автоматически выключается прим. через 7 минут.
Сенсорные кнопки не реагируют. Прибором невозможно управлять.	Имеется внутренняя неполадка. ■ Установите сетевой выключатель на "0". ■ Прекратите подачу тока, вынув сетевую вилку кофемашины из розетки или выключив предохранитель на распределительном щите.
Кофемашина не включается, хотя установка таймера "Включение в" активировано.	Активирована блокировка включения. ■ Деактивируйте блокировку включения (см. главу "Установки - блокировка запуска"). После автоматического включения прибор 3 раза подряд не использовался. ■ Включите кофемашину и приготовьте напиток.
Сообщения на дисплее не видны или плохо читаются.	Установлена слишком низкая яркость дисплея. ■ Измените эту установку (см. главу "Установки - яркость дисплея").
Появляется сообщение "Наполнить емкость для воды и вставить в прибор", хотя емкость наполнена и установлена.	Емкость неправильно расположена в приборе. ■ Выньте емкость для воды и вставьте ее снова. ■ При необходимости очистите поверхность под емкостью для воды. При удалении накипи емкость была неправильно наполнена и вставлена. ■ Наполните емкость до отметки  и снова начните процесс удаления накипи.

Что делать, если ... ?

Неполадка	Причина и устранение
<p>После включения появляется сообщение "Наполнить емкость для воды и вставить в прибор", хотя емкость полная и вставлена. Прибор не промывается.</p>	<p>Кофемашина покрыта накипью.</p> <ul style="list-style-type: none">■ Выключите кофемашину кнопкой "Вкл/Выкл" .Подождите прим. 1 час.■ Снова включите прибор. Как только появится сообщение "Фаза нагрева", коснитесь  и выберите "Удаление накипи".■ Очистите кофемашину от накипи.
<p>Из выпускной насадки не выходит молоко или молочная пена.</p>	<p>Молочная трубка закупорена.</p> <ul style="list-style-type: none">■ Очистите центральную выпускную насадку, особенно тщательно чистите щеточкой капучинатор и молочную трубку.
<p>Несмотря на то, что поддон для жидкости пуст, на дисплее появляется "Очистите от содержимого поддон для жидкости и сборный контейнер".</p>	<p>Поддон неправильно расположен в приборе.</p> <ul style="list-style-type: none">■ Задвиньте поддон полностью назад.■ Проследите за тем, чтобы держатель декоративной пластины был правильно установлен на поддоне.
<p>Появляется сообщение "Вставьте поддон для жидкости и сборный контейнер", хотя обе детали установлены.</p>	<p>Поддон установлен неправильно, поэтому он не определяется сенсором.</p> <ul style="list-style-type: none">■ Очистите от содержимого поддон и сборный контейнер. Снова соберите все детали и задвиньте поддон до упора в кофемашину.

Что делать, если ... ?

Неполадка	Причина и устранение
	<p>Сервисная дверца открыта.</p> <ul style="list-style-type: none">■ Закройте сервисную дверцу.■ При необходимости очистите поддон для жидкости и сборный контейнер. Задвиньте поддон до упора в кофемашину.
<p>Поддон для жидкости или сборный контейнер переполнены или происходит перелив, хотя обе принадлежности очищаются после каждого сообщения на дисплее.</p>	<p>Здесь нет неполадки.</p> <p>Вероятно, поддон и сборный контейнер были выдвинуты или открывалась сервисная дверца, при этом поддон и контейнер не очищались от содержимого.</p> <p>При выдвигании поддона или открывании сервисной дверцы внутренний счетчик очистки поддона и контейнера обнуляется.</p> <ul style="list-style-type: none">■ Выньте поддон для жидкости вместе со сборным контейнером и при необходимости очистите их от содержимого.
<p>Приготовление напитков прервано.</p>	<p>Если во время приготовления напитков емкость для воды опустеет, на дисплее появится сообщение "Продолжить приготовление? да / нет", после того, как емкость будет снова наполнена и вставлена. Если Вы не подтвердите это сообщение в течение 5 минут с помощью "да", приготовление прервется.</p>
<p>Кофемашина при включении не промывается.</p>	<p>Здесь нет неполадки.</p> <p>Если рабочая температура прибора еще выше 60 °С, то промывание выполняться не будет.</p>

Что делать, если ... ?

Неполадка	Причина и устранение
<p>Дисплей освещен, но кофемашина не нагревается и не готовит никакие напитки.</p> <p>Кофемашину нельзя выключить кнопкой Вкл/Выкл .</p>	<p>Демо-режим для презентации кофемашины в торговых и выставочных помещениях активирован.</p> <ul style="list-style-type: none">■ Деактивируйте демо-режим (см. "Установки - режим презентации").
<p>Хотя контейнер для зерен только что был наполнен, появляется сообщение "Наполнить контейнер для зерен".</p>	<p>Здесь нет неполадки.</p> <ul style="list-style-type: none">■ Подтвердите сообщение с помощью ОК.

Что делать, если ... ?

Неполадка	Причина и устранение
<p>Приготовление кофейных напитков повторно прерывается, и появляется сообщение "Наполнить контейнер для зерен".</p>	<p>Здесь нет неполадки.</p> <p>Устройство заваривания не определяет с помощью сенсоров молотый кофе.</p> <p>При использовании определенных видов кофе возможно, что помола будет слишком мало или он будет слишком мелким. Как правило, при этом установлены мелкий помол и малое количество молотого кофе.</p> <ul style="list-style-type: none">■ Подтвердите сообщение с помощью ОК. <p>Совет: если кофе Вам кажется слишком крепким или горьким, попробуйте другой сорт кофе.</p> <p>Если сообщение появляется при приготовлении всех видов кофе:</p> <ul style="list-style-type: none">■ Установите степень помола на более грубый (см. "Кофе по Вашему вкусу - степень помола").■ Проверьте установки количества молотого кофе для всех видов напитков (см. главу "Кофе по Вашему вкусу - количество молотого кофе"). При необходимости увеличьте количество. <p>Учитывайте также возможные изменения установок для напитков в меню "Профили" .</p>
<p>Хотя не было прикосания ни к одной кнопке, начинается приготовление напитка.</p>	<p>Вероятно, произошла конденсация пара на панели управления. В результате этого было запущено приготовление напитков.</p> <ul style="list-style-type: none">■ Удалите конденсат с помощью салфетки.

Что делать, если ... ?

Неполадка	Причина и устранение
Молоко капает или вытекает из центральной насадки, хотя оно не было приготовлено.	Уровень заполнения емкости для молока выше, чем центральная насадка. <ul style="list-style-type: none">■ Сдвиньте центральную насадку полностью вверх.
Был произведен нежелательный запуск процесса удаления накипи.	Процесс очистки от накипи не может быть прерван после того, как было касание к кнопке ОК. Теперь процесс должен быть проведен полностью. Это установка безопасности, чтобы очистка от накипи была проведена полностью.
Во время очистки от накипи слышны громкие звуки.	Здесь нет неполадки. Громкие звуки возникают, т.к. вода под высоким давлением проходит по трубкам.
Время нагрева увеличивается. Расход воды не соответствует действительности, снизилась производительность кофемашины.	Кофемашина покрыта накипью. <ul style="list-style-type: none">■ Очистите кофемашину от накипи (см. главу "Очистка прибора от накипи").
Из центральной насадки не наливается никакой напиток. Или напиток наливается только из одной выпускной форсунки.	Центральная насадка засорена. <ul style="list-style-type: none">■ Промойте кофейные трубки (см. главу "Чистка и уход - промывание прибора"). Если после этого кофейный напиток все еще не будет наливаться должным образом, <ul style="list-style-type: none">■ разберите центральную насадку и тщательно очистите все детали (см. главу "Чистка и уход - центральная насадка со встроенным капучинатором").■ При сборке обратите внимание на правильное выполнение монтажа.

Что делать, если ... ?

Неполадка	Причина и устранение
После включения появляется сообщение "Очистите от содержимого поддон для жидкости и сборный контейнер", хотя обе принадлежности не наполнены.	<p>Здесь нет неполадки. Вероятно, поддон для жидкости и сборный контейнер не были очищены после последнего приготовления кофе или внутренний счетчик не был обнулен.</p> <ul style="list-style-type: none">■ Выньте поддон для жидкости вместе со сборным контейнером и при необходимости очистите их от содержимого.

Неудовлетворительный результат

Неполадка	Причина и устранение
Консистенция молочной пенки неудовлетворительная.	Температура молока слишком высокая. Только с холодным молоком (< 13°C) Вы сможете приготовить хорошую молочную пену. ■ Проверьте температуру молока.
	Молочная трубка закупорена. ■ Очистите центральную насадку со встроенным капучинатором и молочную трубку с помощью щеточки.
При помоле зерен слышен более громкий звук, чем обычно.	Контейнер для кофейных зерен опустел во время помола. ■ Наполните контейнер свежими зёрнами кофе.
	В кофейных зёрнах могли оказаться камешки. ■ Сразу выключите кофемашину и обратитесь в сервисную службу.
Напиток наливается в чашку слишком быстро.	Установлен слишком крупный помол. ■ Измените степень помола на более мелкий (см. "Кофе по Вашему вкусу - степень помола").
Напиток наливается в чашку слишком медленно.	Установлен слишком мелкий помол. ■ Измените степень помола на более крупный (см. "Кофе по Вашему вкусу - степень помола").

Что делать, если ... ?

Неполадка	Причина и устранение
Кофейный напиток недостаточно горячий.	Чашка не была подогрета.
	Температура заваривания слишком низкая. ■ Установите более высокую температуру заваривания (см. "Кофе по Вашему вкусу - температура заваривания").
	Закупорены ситечки устройства заваривания. ■ Выньте и очистите вручную устройство заваривания (см. главу "Чистка и уход - устройство заваривания"). ■ Обезжирьте устройство заваривания (см. "Чистка и уход - устройство заваривания").
На кофе или эспрессо не образуется правильная пенка.	Степень помола установлена не оптимально. ■ Измените степень помола на более мелкий или крупный помол (см. "Кофе по Вашему вкусу - степень помола").
	Температура заваривания для этого сорта кофе слишком высокая. ■ Установите более низкую температуру заваривания (см. "Кофе по Вашему вкусу - температура заваривания").
	Кофейные зерна не свежие. ■ Засыпьте свежие зерна в контейнер для зерен.

Если Вы не используете кофемашину в течение длительного времени или хотите произвести транспортировку на длительное расстояние, Вам необходимо тщательно подготовить прибор.



Вы должны учесть следующее:

- Очистите контейнер для кофейных зерен
- Вылейте воду и вымойте емкость для воды
- Испарите влагу из прибора
- Очистите поддон для жидкости и сборный контейнер
- Надежно упакуйте прибор

Испарение влаги из прибора

Прежде чем оставлять на долгое время или транспортировать кофемашину - особенно при низких температурах, Вы должны полностью испарить из нее влагу.

Испарение означает удаление всей влаги из системы. Это предотвращает повреждения прибора при замерзании и протечках воды.

- Включите кофемашину кнопкой "Вкл/Выкл" .
- Коснитесь .
- Коснитесь два раза .

Испарение начинается, кофемашина нагревается и на дисплее появляется сообщение "Удалить остатки воды?".

- Выберите "да" и коснитесь пункта "ОК".

- Следуйте указаниям на дисплее.

 Осторожно! Опасность ожога и обваривания вблизи выпускных насадок! Выходит горячий пар.

Когда на дисплее появляется сообщение "Процесс завершен", испарение окончено.

- Выключите прибор сетевым выключателем.
- Очистите поддон для жидкости и сборный контейнер.

Теперь Вы можете упаковать кофемашину.

Упаковка

Упаковывайте только чистый и сухой прибор.

Остатки молотого кофе могут вызывать образование царапин. Кроме того, остатки кофе, молока и воды являются благоприятной средой для бактерий.

Используйте для упаковки кофемашины только оригинальную упаковку, включая части из стиропора.

Положите инструкцию в коробку. Таким образом она будет под рукой, когда Вы захотите снова использовать кофемашину.

Сервисная служба и гарантия качества

Если Вы не можете самостоятельно устранить неисправности, обращайтесь, пожалуйста, в сервисную службу Miele по телефону:

– Москва (495) 745 89 90

или

– 8 800 200 29 00.

Телефоны сервисных центров Miele Вы найдете в главе "Контактная информация".

Сервисной службе необходимо сообщить модель и заводской номер Вашего прибора.

Эти данные Вы найдете на типовой табличке, которая находится под поддоном для жидкости.

Условия гарантии и гарантийный срок

Гарантийный срок составляет 2 года.

Подробную информацию об условиях гарантии Вы найдете в разделе "Гарантия качества товара".

Сертификат (только для РФ)

RU C-DE.ME10.B.02162

с 30.06.2014 по 29.06.2019

Соответствует требованиям

Технического регламента Таможенного союза

ТР ТС 004/2011 "О безопасности низковольтного

оборудования"; ТР ТС 020/2011 "Электромагнитная

совместимость технических средств"

Нижеследующая информация актуальна только для Украины:

соответствует требованиям "Технического регламента ограничения использования некоторых небезопасных веществ в электрическом и электронном оборудовании (2002/95/ЕС)".

Постановление Кабинета Министров Украины от 03.12.2008 № 1057

Если Вы измените заводские настройки для "Режима Eco" или "Таймера", то энергопотребление кофемашины повысится.

На дисплее появится сообщение "Эта установка вызывает повышение потребления электроэнергии".

Подогрев чашек горячей водой

Если Вы редко подогреваете чашки, выключите подогреватель чашек (это относится только к модели CM 6310).

Вместо этого Вы можете подогреть чашки с помощью горячей воды.

Отключение кофемашины от сети

Если вы не используете кофемашину в течение достаточно долгого времени, установите сетевой выключатель на "0".

Электроподключение

Перед подключением кофемашины обязательно сравните данные подключения (напряжение и частоту) на типовой табличке с параметрами электросети.

Эти данные обязательно должны совпадать во избежание повреждения прибора. В случае сомнений проконсультируйтесь со специалистом по электромонтажу.

Необходимые параметры подключения указаны на типовой табличке, которая находится внутри прибора за поддоном для жидкости.

Прибор поставляется готовым к подключению 50 Гц 220 – 240 В .

Подключайте кофемашину только к правильно проведенной розетке.

Подключение должно быть осуществлено согласно всем нормам и предписаниям.

Номинал применяемого предохранителя должен быть не менее 10 А.

Розетка должна по возможности располагаться близко к прибору и быть легко доступной.

Не подключайте кофемашину через многоместную розетку или удлинитель. Многоместная розетка или удлинитель не могут обеспечить должной безопасности прибора (напр., опасность пожара).

Кофемашину нельзя подключать к **островному преобразователю постоянного тока в переменный**. Островные преобразователи постоянного тока в переменный используются при автономной подаче питания, напр., к солнечной батарее. Высокое напряжение может стать причиной защитного отключения прибора. Электроника прибора может быть повреждена!

Нельзя использовать кофемашину вместе с **энергосберегающими устройствами**. При этом подача энергии в прибор сокращается и кофемашина перегревается.

Если электроподключение повреждено, то необходимо произвести его замену с помощью специалиста-электрика.

Совет: Если сетевой кабель слишком длинный, задвиньте его в отверстие на задней стенке корпуса прибора.

Дополнительно для Украины

Внимание! Это изделие сконструировано для подключения к сети переменного тока с защитным (третьим) проводом заземления (зануления), которое соответствует требованиям п.7.1 "Правил устройства электроустановок".

Для Вашей безопасности подключайте прибор только к электросети с защитным заземлением (занулением). Если Ваша розетка не имеет защитного заземления (зануления), обратитесь к квалифицированному специалисту.

Не переделывайте штепсельную вилку и не используйте переходные устройства.

ПОМНИТЕ! ПРИ ПОДКЛЮЧЕНИИ К СЕТИ БЕЗ ЗАЩИТНОГО ЗАЕМЛЕНИЯ (ЗАНУЛЕНИЯ) ВОЗМОЖНО ПОРАЖЕНИЕ ЭЛЕКТРИЧЕСКИМ ТОКОМ!

Указания по установке

Обратите внимание на указания по установке:

Опасность перегрева!
Проследите за достаточной вентиляцией кофемашины. Не накрывайте кофемашину во время работы тканью или чем-либо подобным.

Опасность перегрева!
Если кофемашина установлена за мебельной дверцей, то используйте ее только при открытой дверце. Не закрывайте дверцу во время работы кофемашины.

- Место установки должно быть сухим и хорошо проветриваемым.
- Температура окружающей среды на месте установки должна составлять от +10 °C до +38 °C.
- Кофемашина должна стоять на горизонтальной поверхности. Поверхность должна быть невосприимчива к воздействию влаги.

Если кофемашина устанавливается в нишу, то минимальные размеры ниши должны быть следующими:

Высота	508 мм
Ширина	450 мм
Глубина	555 мм

При установке кофемашины учтите: для того, чтобы достать устройство заваривания, Вы должны полностью открыть дверцу прибора.

- Располагайте кофемашину у переднего края ниши.

Размеры прибора

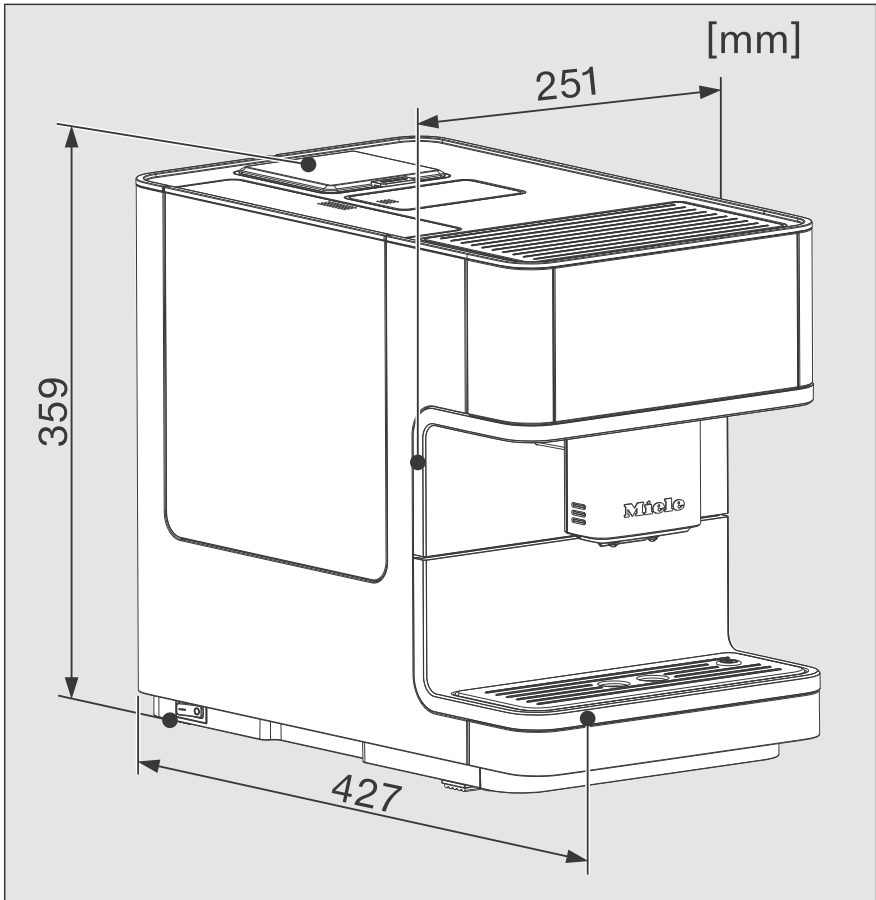

Технические характеристики

Потребление электроэнергии в режиме ожидания (заводская настройка)	менее 0,5 Ватт
Напор насоса	макс. 15 бар
Проточный нагреватель:	1 термоблок из нержавеющей стали
Размеры прибора (Ш x В x Г):	251 x 359 x 427 мм
Вес нетто:	9,9 кг
Длина кабеля:	140 см
Вместимость емкости для воды:	1,8 л
Вместимость контейнера для кофейных зерен:	300 г
Вместимость стальной емкости для молока:	0,5 л
Вместимость сборного контейнера:	макс. 10 порций кофейной гущи
Центральная выпускная насадка:	регулируемая по высоте 80-140 мм
Мельница	Коническая мельница из нержавеющей стали
Степень помола:	5 ступеней установки
Порция молотого кофе:	макс. 12 г

Уважаемый покупатель!

Гарантийный срок на бытовую технику, ввезенную на территорию страны приобретения через официальных импортеров составляет 24 месяца, при условии использования изделия исключительно для личных, семейных, домашних и иных нужд, не связанных с осуществлением предпринимательской деятельности.

На аксессуары и запасные части, приобретаемые отдельно, не в составе основного товара, гарантийный срок не устанавливается.

Гарантийный срок исчисляется с даты передачи товара покупателю. Пожалуйста, во избежание недоразумений, сохраняйте документы, подтверждающие передачу товара (товарные накладные, товарные чеки и иные документы, подтверждающие передачу товара в соответствии с требованиями действующего законодательства) и предъявляйте их сервисным специалистам при обращении за гарантийным обслуживанием.

В течение гарантийного срока Вы можете реализовать свои права на безвозмездное устранение недостатков изделия и удовлетворение иных установленных законодательством требований потребителя в отношении качества изделия, при условии использования изделия по назначению и соблюдения требований по установке, подключению и эксплуатации изделия, изложенных в настоящей инструкции.

В случае выполнения подключения третьими лицами сохраняйте документы, свидетельствующие об оплате и выполнении услуг по установке и подключению.

Внимание! Каждое изделие имеет уникальный заводской номер. Заводской номер позволяет установить дату производства изделия и его комплектацию. Называйте заводской номер изделия при обращении в сервисную службу Miele, это позволит Вам получить более быстрый и качественный сервис.

В случае устранения сервисной службой Miele неполадок оборудования в период действия гарантийного срока посредством замены детали указанного оборудования, клиент обязан вернуть представителю сервисной службы демонтированную деталь по окончании ремонта (в момент устранения неполадки оборудования).

Сервисная служба Miele оставляет за собой право отказать в гарантийном обслуживании в случаях:

В случае устранения сервисной службой Miele неполадок оборудования в период действия гарантийного срока посредством замены детали указанного оборудования, клиент обязан вернуть представителю сервисной службы демонтированную деталь по окончании ремонта (в момент устранения неполадки оборудования).

Гарантийное обслуживание не производится в случаях:

- Обнаружения механических повреждений товара;
- Неправильного хранения и/или небрежной транспортировки;
- Обнаружения повреждений, вызванных недопустимыми климатическими условиями при транспортировке, хранении и эксплуатации;
- Обнаружения следов воздействия химических веществ и влаги;
- Несоблюдения правил установки и подключения;
- Несоблюдения требований инструкции по эксплуатации;
- Обнаружения повреждений товара в результате сильного загрязнения;
- Обнаружения повреждений в результате неправильного применения моющих средств и расходных материалов или использования не рекомендованных производителем средств по уходу;
- Обнаружения признаков разборки, ремонта и иных вмешательств лицами, не имеющими полномочий на оказание данных услуг;
- Включения в электрическую сеть с параметрами, не соответствующими ГОСТу, ДСТУ;
- Повреждений товара, вызванных животными или насекомыми;
- Противоправных действий третьих лиц;

Гарантия качества товара

- Действий непреодолимой силы (пожара, залива, стихийных бедствий и т.п.);
- Нарушения функционирования товара вследствие попадания во внутренние рабочие объемы посторонних предметов, животных, насекомых и жидкостей.

Гарантийное обслуживание не распространяется на:

- работы по регулировке, настройке, чистке и прочему уходу за изделием, оговоренные в настоящей Инструкции по эксплуатации;
- работы по замене расходных материалов (элементов питания, фильтров, лампочек освещения, мешков-пылесборников, и т.д.), оговоренные в настоящей Инструкции по эксплуатации.

Недостатками товара не являются:

- запах нового пластика или резины, издаваемый товаром в течение первых дней эксплуатации;
- изменение оттенка цвета, глянца частей оборудования в процессе эксплуатации;
- шумы (не выходящие за пределы санитарных норм), связанные с принципами работы отдельных комплектующих изделий, входящих в состав товара:
 - вентиляторов
 - масляных/воздушных доводчиков дверей
 - водяных клапанов
 - электрических реле
 - электродвигателей
 - ремней
 - компрессоров
- шумы, вызванные естественным износом (старением) материалов:
 - потрескивания при нагреве/охлаждении
 - скрипы
 - незначительные стуки подвижных механизмов
- необходимость замены расходных материалов и быстроизнашивающихся частей, пришедших в негодность в результате их естественного износа.

Сервисные центры Miele

Сервисная сеть Miele включает в себя собственные сервисные центры в Москве, Санкт-Петербурге, Киеве и Алматы, региональных сервисных специалистов Miele и партнерские сервисные центры в регионах. Со списком городов, в которых представлен сервис Miele, Вы можете ознакомиться на интернет-сайте компании:

для России: www.miele.ru

для Украины: www.miele.ua

для Казахстана: www.miele.kz

В случае необходимости сервисной поддержки просим обращаться по телефонам “Горячей линии”, указанным на странице **Контактная информация о Miele**.

Контактная информация о Miele

По всем вопросам, связанным с приобретением техники, приобретением дополнительных принадлежностей и расходных материалов, а также в случае необходимости сервисной поддержки просим обращаться по телефону "Горячей линии".

Российская Федерация

Горячая линия для РФ 8-800-200-29-00 (звонок бесплатный на всей территории РФ)

E-mail: service@miele.ru

Internet: www.miele.ru

Адрес ООО Миле СНГ

125284 Москва,

Ленинградский проспект, 31А, стр.1

Адрес филиала ООО Миле СНГ в г. Санкт-Петербурге

197046 Санкт-Петербург

Петроградская наб., 18 а

Украина

ООО "Миле"

ул. Жилианская 48, 50А, Киев, 01033 БЦ "Прайм"

Тел. 0 800 500290 (звонок со стационарного телефона на территории Украины бесплатный)
(044) 496 03 00

Факс (044) 494 22 85

E-mail: info@miele.ua

Internet: www.miele.ua

Республика Казахстан

ТОО "Миле"

050059, г. Алматы Проспект Аль-Фараби, 13

Тел. (727) 311 11 41

Факс (727) 311 10 42

Горячая линия 8-800-080-53-33

E-mail: info@miele.kz

Internet: www.miele.kz

Другие страны СНГ

По всем вопросам приобретения дополнительных принадлежностей и расходных материалов, а также в случае необходимости сервисной поддержки, просим обращаться к продавцу, у которого Вы приобрели это изделие.

Внимание!

Условия гарантии в данных странах (в силу местного законодательства) могут быть иными.

Уточнить условия гарантии можно у продавца.

Контактные данные продавцов в странах СНГ можно получить в контактном центре

ООО Миле СНГ

Тел. +7 (495) 745 89 90

Факс + 7 (495) 745 89 84

E-mail: info@miele.ru

Miele

Производитель:

Миле & Ци. КГ, Карл-Миле-Штра́се, 29, 33332 Гютерсло, Германия
Miele & Cie. KG, Carl-Miele-Straße 29, 33332 Gütersloh, Deutschland

Изготовлено на заводе:

Ойгстер / Фрисмаг АГ, Индустриштрассе 1, 8732 Нойхаус, Швейцария
Eugster / Frismag AG, Industriestrasse 1, 8732 Neuhaus, Schweiz

Импортеры:

ООО Миле СНГ
Российская Федерация и страны СНГ
125284 Москва,
Ленинградский пр-т, д. 31а, стр. 1
Телефон: (495) 745 8990
8 800 200 2900
Телефакс: (495) 745 8984

Internet: www.miele.ru
E-mail: info@miele.ru

ТОО Миле
Казахстан
050059, г. Алматы
Проспект Аль-Фараби, 13
Тел. (727) 311 11 41
8-800-080-53-33
Факс (727) 311 10 42



ООО "Миле"
ул. Жилинская 48, 50А
01033 Киев, Украина
Телефон: + 38 (044) 496 0300
Телефакс: + 38 (044) 494 2285

Internet: www.miele.ua
E-mail: info@miele.ua



EAC

CM 6110, CM 6310



ru - RU, UA, KZ

M.-Nr. 10 022 730 / 00