

Серия Explorer 80

Руководство пользователя

Комплект поставки

Комплект поставки	3
Общие сведения о гарнитуре	4
Будьте осторожны!	4
Сопряжение	5
Сопряжение с устройством	5
Режим сопряжения	5
Основная информация	6
Ответ на вызов или завершение вызова	6
Регулировка громкости	6
Отключение звука	6
Повторный набор	6
Голосовое управление	6
Смена языка	6
Режим сопряжения	6
Зарядка и регулировка положения	7
Зарядка	7
Регулировка положения	7
Функции гарнитуры	8
Прослушивание музыки и других аудиоданных	8
Значения световой индикации	8
Голосовые уведомления	8
Режим DeepSleep	8
Установка приложения	8
Характеристики	10
Поддержка	11

Комплект поставки

Гарнитура

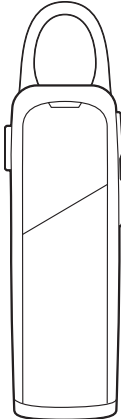

Зарядный USB-кабель

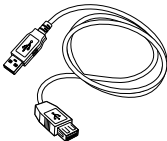



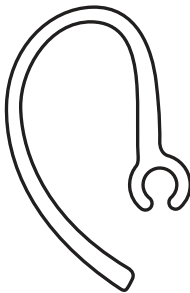



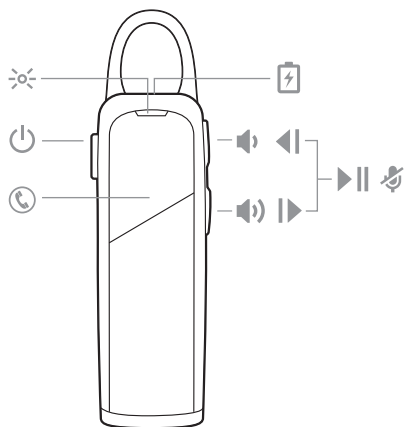



Дополнительный крючок-держатель



Общие сведения о гарнитуре



	Световой индикатор гарнитуры (индикаторная подсветка)
	Кнопка питания
	Кнопка вызова
	Порт для зарядки
	Уменьшение громкости
	Увеличение громкости
	Прокрутка назад
	Прокрутка вперед
	Воспроизведение/приостановка воспроизведения
	Отключение звука

Будьте осторожны!

Перед использованием гарнитуры прочтите руководство по безопасной работе для получения важных сведений о безопасности, зарядке, аккумуляторе и нормативных требованиях.

Сопряжение

Сопряжение с устройством

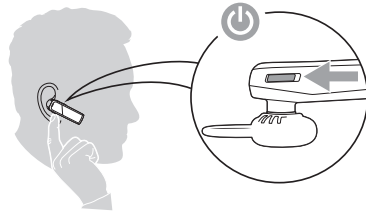

- 1 Наденьте гарнитуру и включите ее.
- 2 При первом включении вам будет предложено выбрать один из трех поддерживаемых языков.*
ПРИМЕЧАНИЕ *В Европе, Африке и России выбор языка недоступен.
- 3 По завершении выбора вы услышите "pairing" ("сопряжение"); перейдите в меню "settings" ("настройки") на телефоне для подключения гарнитуры.
- 4 Включите Bluetooth® на телефоне и запустите поиск новых устройств.
 - iPhone Настройки > Bluetooth > Вкл.*
 - Android Настройки > Bluetooth: Вкл. > Поиск устройств***ПРИМЕЧАНИЕ** *Меню различных устройств могут отличаться друг от друга.
- 5 Выберите «PLT E80 Series».
При необходимости в качестве пароля введите четыре нуля (0000) или разрешите установить соединение.

После успешного установления сопряжения воспроизводится голосовое уведомление «pairing successful» («сопряжение выполнено»), а светодиодный индикатор  перестает мигать.

Режим сопряжения

Наденьте гарнитуру и включите ее. Нажмите и удерживайте кнопку управления вызовами , пока не услышите уведомление «pairing» («сопряжение»). Гарнитура поддерживает одновременное сопряжение с 2 устройствами.

Основная информация

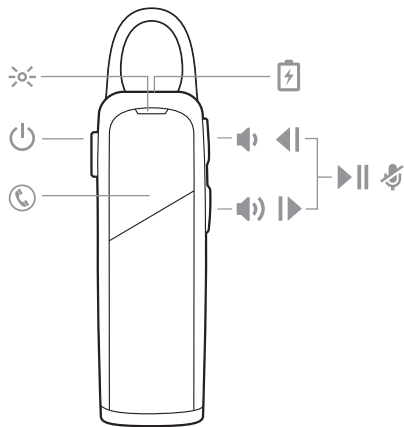

Ответ на вызов или завершение вызова

Нажмите кнопку управления вызовами ☎.

Регулировка громкости

Нажмите кнопку увеличения 🔊 или уменьшения 🔊 громкости.

Отключение звука

Во время разговора одновременно нажмите и удерживайте кнопки увеличения 🔊 и уменьшения 🔊 громкости в течение 2 секунд, пока не услышите уведомление «mute on» («звук выключен») или «mute off» («звук включен»).

Повторный набор

Дважды нажмите кнопку управления вызовами ☎, чтобы совершить вызов на последний набранный номер.

Голосовое управление

Siri, Google Now™, Cortana Нажмите и удерживайте кнопку управления вызовами ☎ в течение 2 секунд, пока не услышите голосовой запрос на активацию голосового набора, поиска и других функций голосового управления смартфоном.

Смена языка

Чтобы выбрать другой язык, переключите гарнитуру в режим сопряжения.*

ПРИМЕЧАНИЕ *В Европе, Африке и России выбор языка недоступен.

Режим сопряжения

Наденьте гарнитуру и включите ее. Нажмите и удерживайте кнопку управления вызовами ☎, пока не услышите уведомление «pairing» («сопряжение»). Гарнитура поддерживает одновременное сопряжение с 2 устройствами.

Зарядка и регулировка положения

Зарядка Полная зарядка гарнитуры занимает 2 часа. После завершения зарядки светодиодный индикатор  отключается.

Регулировка положения Универсальный наушник-вкладыш оснащен тонкой петлей, которая отлично подходит как для правого, так и для левого уха. Поверните наушник на гарнитуре или используйте дополнительный ушной крючок с креплением для регулировки положения гарнитуры.

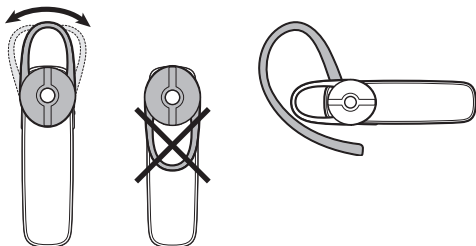

Функции гарнитуры

Прослушивание музыки и других аудиоданных

Используйте гарнитуру для прослушивания музыки, подкастов, инструкций по навигации и других аудиоданных в режиме потоковой передачи.

Воспроизведение или остановка аудио

Одновременно нажмите обе кнопки регулировки громкости.

Переход к следующей композиции

Нажмите и удерживайте кнопку увеличения громкости  в течение 2 секунд.

Воспроизведение предыдущей композиции

Нажмите и удерживайте кнопку уменьшения громкости  в течение 2 секунд, чтобы повторно воспроизвести текущую композицию. Нажмите кнопку дважды (каждое нажатие должно продолжаться 2 секунды), чтобы перейти к предыдущей композиции.

Значения световой индикации

На гарнитуре предусмотрен индикатор , который мигает при изменении состояния или после нажатия кнопки.

Далее приведены примеры возможной световой индикации:

- Постоянно светится красным до завершения зарядки, а затем постоянно светится синим
- Мигает красным и синим во время сопряжения
- Мигает красным два раза при низком уровне заряда аккумулятора
- Мигает синим два раза при входящем вызове

Голосовые уведомления

Гарнитура может сообщать вам об изменениях состояния. Например:

- «Power on» («Питание включено»)
- «Pairing successful» («Сопряжение успешно установлено»)
- «Phone 1 connected» («Телефон 1 подключен»)
- «Talk time (x) hours» («Время разговора: (x) часов»)
- «Mute on» («Микрофон отключен»)
- «Answering call» («Ответ на вызов»)
- «Recharge headset» («Зарядите гарнитуру»)

Режим DeepSleep

Если включенная гарнитура находится вне зоны связи с сопряженным телефоном более 90 минут, она переходит в режим DeepSleep® для экономии заряда аккумулятора.

При возврате гарнитуры в зону связи с телефоном нажмите любую кнопку для выхода из режима DeepSleep. Если телефон в это время звонит, нажмите кнопку вызова  повторно, чтобы принять вызов.

Установка приложения

Чтобы воспользоваться всеми возможностями гарнитуры, установите бесплатное приложение Plantronics Hub для мобильных устройств на базе iOS/Android. С помощью этого приложения вы сможете получить информацию обо всех функциях гарнитуры, просмотреть инструкции и обратиться в службу поддержки Plantronics со своего смартфона.

<http://www.plantronics.com/ru/category/software/>



Характеристики

Время работы в режиме разговора	До 11 часов
Время работы в режиме ожидания	До 16 дней
Радиус действия	До 10 м от телефона или планшета, класс II
Вес гарнитуры	8,2 г
Разъем для подзарядки	Micro USB
Тип аккумулятора	Зарядный, незаменяемый, литий-ионный, полимерный
Максимальное время зарядки	2 часа для полной зарядки
Режим DeepSleep	До 180 дней
Требования к электропитанию	5 В пост. тока, 150 мА
Версия Bluetooth	Bluetooth v3.0
Bluetooth профили	Hands-Free Profile v1.6 (HFP), Headset Profile v1.2 (HSP), Simple Secure Pairing (SSP)
Защита от влаги	Нет
Рабочая температура	0 °C – 40 °C (32 °F – 102 °F)
Температура хранения	0 °C – 40 °C (32 °F – 102 °F)
Температура зарядки	0 °C – 40 °C (32 °F – 104 °F)

Поддержка

RU 0800 410014	FI 0800 117095	NO 80011336
AR +44 (0)1793 842443*	FR 0800 945770	PL +44 (0)1793 842443*
CS +44 (0)1793 842443*	GA 1800 551 896	PT 800 84 45 17
DA 80 88 46 10	HE +44 (0)1793 842443*	RO +44 (0)1793 842443*
DE Deutschland 0800 9323 400 Österreich 0800 242 500 Schweiz 0800 932 340	HU +44 (0)1793 842443*	RU 8-800-100-64-14 +44 (0)1793 842443*
EL +44 (0)1793 842443*	IT 800 950934	SV 0200 21 46 81
ES 900 803 666	NL NL 0800 7526876 BE 0800 39202 LUX 800 24870	TR +44 (0)1793 842443*

**Поддержка на английском языке*

Для просмотра информации о гарантии посетите сайт plantronics.com/warranty.

ТРЕБУЕТСЯ ПОМОЩЬ?

plantronics.com/support

plantronics®
Simply Smarter Communications™

Plantronics, Inc.

345 Encinal Street
Santa Cruz, CA 95060
USA
United States

Plantronics BV

South Point Building C
Scorpius 140
2132 LR Hoofddorp, Netherlands

© 2016 Plantronics, Inc. DeepSleep и Plantronics являются товарными знаками компании Plantronics Inc., зарегистрированными в США и других странах. Explorer, Find MyHeadset, Plantronics Hub и PLT являются товарными знаками компании Plantronics, Inc. Bluetooth является зарегистрированным товарным знаком компании Bluetooth SIG, Inc., любое его использование компанией Plantronics осуществляется по лицензии. Apple, логотип Apple, iPhone и Siri являются товарными знаками компании Apple Inc., зарегистрированными в США и других странах. Все остальные товарные знаки являются собственностью соответствующих компаний.

Патенты: US 9,264,792; D717,771; патенты заявлены.

206921-25 (07.16)