

Panasonic

Operating Instructions (Household) Hair Clipper Model No. ER-GC20

English	2	Dansk	33	Česky	63
Deutsch	7	Português	38	Slovensky	68
Français	13	Norsk	43	Magyar	73
Italiano	18	Svenska	48	Română	79
Nederlands	23	Suomi	53	Türkçe	84
Español	28	Polski	58		

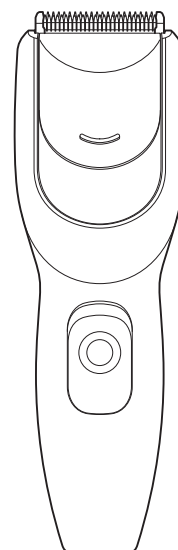

Before operating this unit, please read these instructions completely and save them for future use.

Thank you for choosing a Panasonic Hair Clipper. Please read all instructions before use.

Important

This product is not rechargeable. Use it by connecting the AC adaptor.

► Using the clipper

- Check that the blades are not damaged or deformed before use.
- Terminate the usage when there is an abnormality or failure.
- Turn off the appliance before changing the trimming length or removing the comb attachment.
- Before each use, apply oil at the places marked with arrows. (See page 6.)
- The appliance should not be used on animals.
- Do not press the blade against the skin.
- Do not use the clipper for any purpose other than trimming.
- This appliance is not intended for use by persons (including children) with reduced physical, sensory or mental capabilities, or lack of experience and knowledge, unless they have been given supervision or instruction concerning use of the appliance by a person responsible for their safety. Children should be supervised to ensure that they do not play with the appliance.
- Never use the AC adaptor in the bathroom or shower room.
- Do not use any power cord or AC adaptor other than the AC adaptor (RE7-59).
- Plug in the AC adaptor into a household outlet where there is no moisture and handle it with dry hands.
- Hold the AC adaptor when disconnecting it from the household outlet. If you tug on the power cord, you may damage it.
- Do not damage or deform the power cord. Do not place heavy objects on the power cord or trap it between objects.

- Do not use the clipper if the power cord or the AC adaptor is worn, or if the AC adaptor does not fit snugly in the outlet.
- The power cord cannot be replaced. If the cord is damaged, the AC adaptor should be scrapped.

► Cleaning the clipper

Warning

Disconnect the power cord from the clipper before cleaning it in water to prevent electric shock.

- The housing should not be taken apart as this can affect the watertight construction of the appliance.
- If you clean the clipper with water, do not use salt water or hot water. Do not soak the clipper in water for a long period of time.
- Clean the housing only with a soft cloth slightly dampened with tap water or soapy tap water. Do not use thinner, benzine, alcohol or other chemicals.

► Storing the clipper

- Store the clipper in a place with low humidity after use.
- Do not store the clipper where it will be exposed to direct sunlight or other heat sources.
- Store the AC adaptor in a dry area where it is protected from damage.
- Do not bend the power cord or wrap it around the clipper.
- Keep the oil away from children.

Parts identification

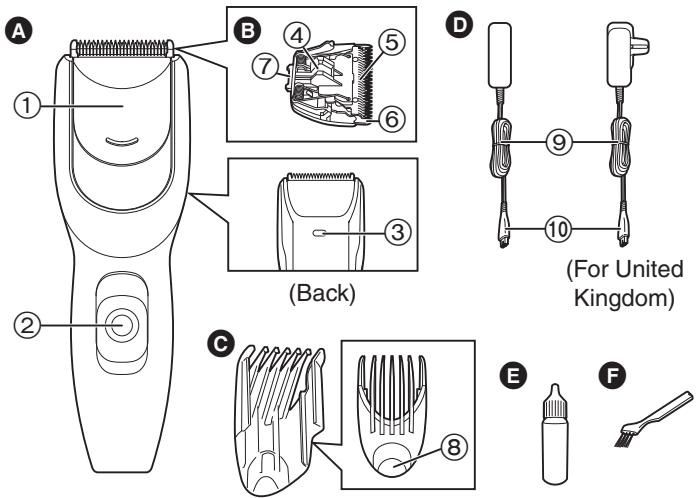

- A** Main body
 ① Sliding plate for maintenance
 ② Power switch [0/1]
 ③ Water drain hole
- B** Blade block
 ④ Cleaning lever
 ⑤ Moving blade
 ⑥ Stationary blade
 ⑦ Mounting hook
- C** Comb attachment
 (3/6/9/12/15/18/21 mm)
 ⑧ Trimming height adjustment button
- D** AC adaptor (RE7-59)
 ⑨ Power cord
 ⑩ Appliance plug
- E** Oil
F Cleaning brush

Using

Using the clipper with the comb attachment

- We recommend using the clipper in an ambient temperature range of 0 - 35 °C. If used outside this range, the appliance may stop operating.

1. Slide the power switch on the main body to the "0" position to turn off the clipper.
2. Make sure there is no damage to the blade.
3. Insert the appliance plug into the clipper.
4. Plug in the AC adaptor into a household outlet.
5. Mount and adjust the comb attachment to the required setting.

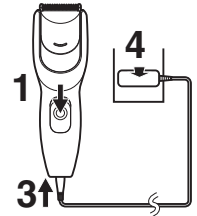

Adjusting the comb attachment

While pressing on the trimming height adjustment button, slide and adjust the comb attachment so the mark (▲) aligns with the desired trimming height.

- Actual hair length will be a little longer than the height you set.

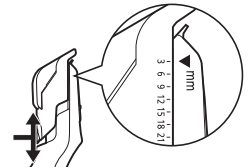

Example: For 3 mm

6. Slide the power switch on the main body to the "1" position to turn on the clipper.



Note

Power will not turn on while the sliding plate for maintenance is open.

7. Cut hair to the correct height by moving the clipper back against the flow of the hair.



- Do not use the clipper in an inverted position. This can cut hair too deeply.



Removing the comb attachment

1. While pressing on the trimming height adjustment button, slide the comb attachment until it comes off the main body.

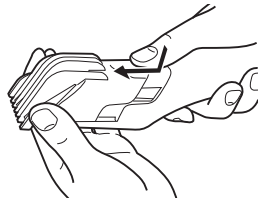

Trimming without a comb attachment

Trimming your hair without a comb attachment will trim hair length to approx. 0.5 mm.

1. Cut hair by placing the clipper head directly on the scalp.



How to Cut Hair

1. Trimming overall height

1. Mount and adjust the comb attachment to the required setting. (See page 3.)

2. Cut slowly toward the top of your head.

- Press the tip of the comb attachment against your scalp.

Front



Rear



Side



- Crisscross in various directions to trim thoroughly.



2. Finishing the neckline

1. Mount and adjust the comb attachment to the required setting.

<Setting the trimming height (Reference)>

- 12 mm overall → 9 mm neckline
- 9 mm overall → 6 mm neckline

2. Cut a little shorter around the ears and neckline.

- Raise the tip of the comb attachment little by little from the hairline.
- Raise with a bending of your wrist.



Cleaning

Cleaning the clipper using the sliding plate for maintenance

Rinsing



The mark on the left means suitable for cleaning under an open water tap.

Warning

Disconnect the power cord from the clipper before cleaning it in water to prevent electric shock.

1. Disconnect the AC adaptor from a household outlet.
2. Disconnect the power cord from the clipper.
3. Remove the comb attachment.
4. Slide the sliding plate for maintenance until it clicks.
5. Hold the clipper upside down and shake it gently or flick off the hair trimmings with your fingers.
6. Run water down the opening of the sliding plate for maintenance and rinse off any hair trimmings.
 - Water will be discharged from the water drain hole.
7. Gently shake the clipper 4 or 5 times and then wipe off any water drops from the clipper and the blade.
8. Place the clipper on a towel with the power switch on the main body facing upwards.
9. Keep the sliding plate for maintenance opened to let it dry fully.

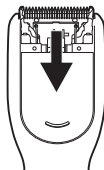

Cleaning with brush

1. Disconnect the AC adaptor from a household outlet.
2. Disconnect the power cord from the clipper.
3. Remove the comb attachment.
4. Slide the sliding plate for maintenance until it clicks.
5. Use the supplied cleaning brush to brush off hair trimmings.

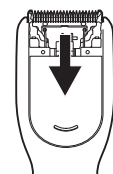

- If you cannot remove all the hair trimmings, clean with the sliding plate for maintenance opened and blades removed.

Note

- Power will not turn on while the sliding plate for maintenance is open.
- If the power switch is turned on, the sliding plate for maintenance cannot be opened.

Cleaning the clipper with the blades removed

1. Disconnect the power cord from the clipper.
 - Be sure to set the switch to "0" before you remove the blade.
2. Remove the comb attachment.
3. Hold the main body, place your thumb against the blades and then push them away from the main body.

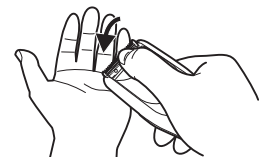

4. Brush off any hair trimmings from the main body and from around the blade.



5. Brush any hair trimmings out from between the stationary blade and the moving blade while pressing down the cleaning lever to raise the moving blade.

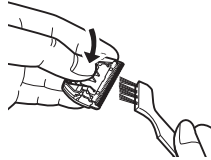

This clipper can be rinsed with the blades removed.



Warning

Disconnect the power cord from the clipper before cleaning it in water to prevent electric shock.

Lubrication

Apply the oil to the clipper before and after each use. Apply a drop of the oil to the points indicated by the arrows.

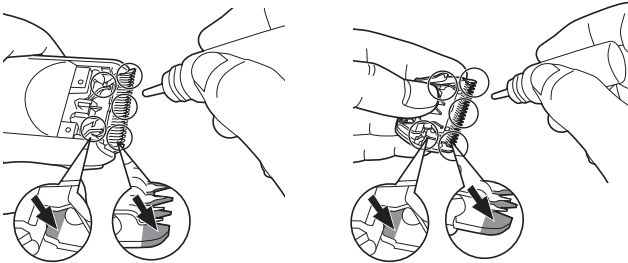

Lubricating using the sliding plate for maintenance

Lubricating with the blades removed

Remounting the blade

Fit the mounting hook into the blade mounting on the clipper and then push in until you hear a click.

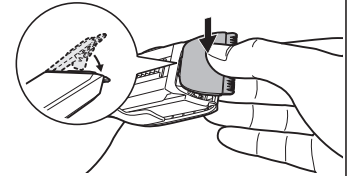

► Blade life

Blade life will vary according to the frequency and length of use. It is expected to be about 2 years when using the clipper twice a month for 20 minutes each time. If cutting efficiency is reduced despite proper maintenance, change the blades.

Replacement parts

Replacement parts are available at your dealer or Service Center.

Replacement parts for ER-GC20	Blade block	WER9605
-------------------------------	-------------	---------

Specifications

Power source	See the name plate on the AC adaptor. (Automatic voltage conversion)
Motor voltage	5.4 V $\overline{=}$
Airborne Acoustical Noise	60 (dB (A) re 1 pW)

This product is intended for household use only. Please read "Information on Disposal for Users of Waste Electrical & Electronic Equipment (private households)" on page 90.

Vielen Dank, dass Sie sich für die Panasonic Haarschneidemaschine entschieden haben. Bitte lesen Sie vor dem Gebrauch die Bedienungsanleitung vollständig durch.

Wichtig

Dieses Produkt ist nicht aufladbar. Verwenden Sie es, indem Sie den Netzadapter anschließen.

► Benutzen der Haarschneidemaschine

- Überprüfen Sie vor dem Gebrauch, dass die Klingen unbeschädigt und nicht verformt sind.
- Hören Sie sofort auf, das Gerät zu benutzen, wenn es eine Abweichung oder Fehlfunktion gibt.
- Schalten Sie das Gerät vor dem Ändern der Schnittlänge oder vor dem Abnehmen des Kammaufsatzes aus.
- Vor jedem Gebrauch Öl an den mit Pfeilen markierten Stellen auftragen. (Siehe Seite 11.)
- Das Gerät sollte nicht an Tieren angewendet werden.
- Drücken Sie die Klinge nicht gegen die Haut.
- Verwenden Sie die Haarschneidemaschine ausschließlich zum Schneiden von Haaren.
- Dieses Gerät ist nicht für die Verwendung durch Personen (einschließlich Kindern) mit verminderten, sensorischen oder mentalen Fähigkeiten oder durch nicht ausgebildetes Personal gedacht, solange sie nicht von für die Sicherheit verantwortlichen Personen beaufsichtigt oder in die Benutzung des Gerätes eingewiesen wurden. Kinder müssen beaufsichtigt werden, um sicherzustellen, dass sie nicht mit dem Gerät spielen.
- Verwenden Sie den Netzadapter niemals im Badezimmer oder der Dusche.
- Verwenden Sie kein anderes Netzkabel oder keinen anderen Netzadapter als den Netzadapter (RE7-59).
- Stecken Sie den Netzadapter in eine Steckdose, in deren Nähe keine Luftfeuchtigkeit vorhanden ist, und fassen Sie ihn ausschließlich mit trockenen Händen an.

- Halten Sie den Netzadapter fest, wenn Sie ihn aus der Steckdose ziehen. Wenn Sie am Netzkabel ziehen, können Sie es beschädigen.
- Beschädigen oder verformen Sie das Netzkabel nicht. Stellen Sie keine schweren Gegenstände auf das Netzkabel und verlegen Sie es nicht zwischen Gegenständen.
- Verwenden Sie die Haarschneidemaschine nicht, wenn das Netzkabel oder der Netzadapter verschlissen sind oder wenn der Netzadapter nicht gut in die Wandsteckdose passt.
- Das Netzkabel kann nicht ersetzt werden. Wenn das Kabel beschädigt ist, sollte der Netzadapter entsorgt werden.

► Reinigen der Haarschneidemaschine

Warnung

Um einen elektrischen Schlag zu vermeiden, ziehen Sie das Netzkabel der Haarschneidemaschine aus der Steckdose, bevor Sie ihn im Wasser reinigen.

- Das Gehäuse sollte nicht abgenommen werden, da dies der wasserdichten Konstruktion des Geräts schadet.
 - Wenn Sie die Haarschneidemaschine mit Wasser reinigen, verwenden Sie kein Salzwasser oder heißes Wasser. Lassen Sie die Haarschneidemaschine nicht lange im Wasser liegen.
 - Reinigen Sie das Gehäuse nur mit einem weichen Tuch, das leicht mit Leitungswasser oder Seifenwasser getränkt wurde. Verwenden Sie niemals Verdünner, Benzin, Alkohol oder andere Chemikalien.
- ### ► Aufbewahren der Haarschneidemaschine
- Lagern Sie die Haarschneidemaschine nach dem Gebrauch an einem Ort mit niedriger Luftfeuchtigkeit.
 - Lagern Sie die Haarschneidemaschine nie dort, wo er direktem Sonnenlicht oder anderen Wärmequellen ausgesetzt ist.
 - Lagern Sie den Netzadapter an einem trockenen Ort, wo er vor Schäden geschützt ist.
 - Knicken Sie das Netzkabel nicht und wickeln Sie es nicht um die Haarschneidemaschine.
 - Halten Sie Kinder von dem mitgelieferten Öl fern.

Bezeichnung der Bauteile

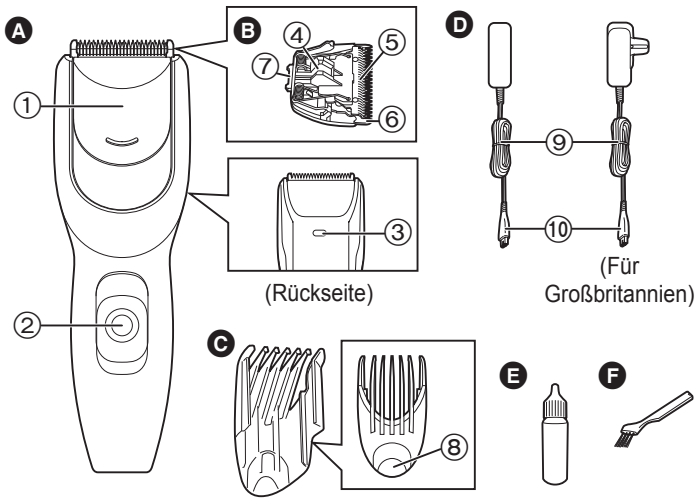

- A** Hauptgehäuse
 ① Schieberplatte für die Wartung
 ② An/Aus-Schalter [0/1]
 ③ Wasserablassöffnung
- B** Klingenblock
 ④ Reinigungshebel
 ⑤ Bewegliche Klinge
 ⑥ Feststehende Klinge
 ⑦ Befestigungshaken
- C** Kammaufsatz
 (3/6/9/12/15/18/21 mm)
 ⑧ Einstelltaste der Schnitthöhe
- D** Netzadapter (RE7-59)
 ⑨ Netzkabel
 ⑩ Anschlussstecker
 (Für Großbritannien)
- E** Öl
F Reinigungsbürste

Verwendung

Verwendung der Haarschneidemaschine mit dem Kammaufsatz

- Wir empfehlen, dass Sie die Haarschneidemaschine bei einer Umgebungstemperatur von 0 – 35 °C verwenden. Wenn sie außerhalb dieses Bereichs verwendet wird, kann es sein, dass das Gerät nicht mehr funktioniert.

- Schieben Sie den An/Aus-Schalter am Hauptgehäuse auf die Position "0", um die Haarschneidemaschine auszuschalten.
- Achten Sie darauf, dass die Klinge nicht beschädigt ist.
- Stecken Sie den Anschlussstecker in die Haarschneidemaschine.
- Stecken Sie den Netzadapter in eine Steckdose.
- Bringen Sie den Kammaufsatz an und stellen Sie ihn auf die gewünschte Einstellung ein.

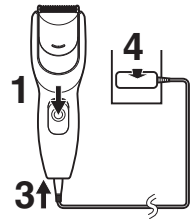

Einstellen des Kammaufsatzes

Während Sie auf die Einstelltaste der Schnitthöhe drücken, schieben Sie den Kammaufsatz und stellen Sie ihn so ein, dass die Markierung (▲) mit der gewünschten Schnitthöhe übereinstimmt.

- Die tatsächliche Haarlänge wird etwas länger sein als die von Ihnen eingestellte Höhe.

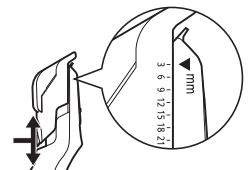

Beispiel: Für 3 mm

6. Schieben Sie den An/Aus-Schalter am Hauptgehäuse auf die Position "1", um die Haarschneidemaschine einzuschalten.



Hinweis

Der Strom wird nicht eingeschaltet, wenn die Schiebepalette für die Wartung geöffnet ist.

7. Schneiden Sie die Haare auf die richtige Länge, indem die Haarschneidemaschine gegen die Haarwuchsrichtung bewegt wird.



- Verwenden Sie die Haarschneidemaschine nicht in umgekehrter Position. Dies kann dazu führen, dass die Haare zu kurz abgeschnitten werden.



Entfernen des Kammaufsatzes

1. Während Sie auf die Einstelltaste der Schnitthöhe drücken, schieben Sie den Kammaufsatz, bis er sich vom Gehäuse löst.

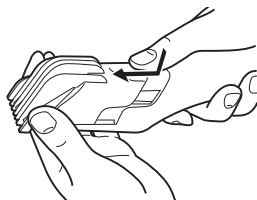

Trimmen ohne einen Kammaufsatz

Trimmen Sie ihr Haar ohne einen Kammaufsatz, wird das Haar auf etwa 0,5 mm gekürzt.

1. Schneiden Sie das Haar, indem der Kopf der Haarschneidemaschine direkt auf die Kopfhaut aufgesetzt wird.



Wie man Haare schneidet

1. Gleichmäßiges Trimmen auf einer Höhe

1. Bringen Sie den Kammaufsatz an und stellen Sie ihn auf die gewünschte Einstellung ein. (Siehe Seite 8.)

2. Schneiden Sie langsam in Richtung des oberen Kopfteils.

- Drücken Sie die Spitze des Kammaufsatzes gegen Ihre Kopfhaut.

Vorne



Hinten



Seite



- Schneiden Sie kreuz und quer in verschiedene Richtungen, um einen gründlichen Schnitt zu erhalten.



2. Die Nackenlinie nacharbeiten

1. Bringen Sie den Kammaufsatz an und stellen Sie ihn auf die gewünschte Einstellung ein.

- <Einstellen der Schnitthöhe (Referenz)>
- Insgesamt 12 mm → 9 mm Nackenlinie
 - Insgesamt 9 mm → 6 mm Nackenlinie

2. Schneiden Sie im Bereich der Ohren und des Nackens etwas kürzer.

- Heben Sie die Spitze des Kammaufsatzes Schritt für Schritt etwas von der Haarlinie an.
- Heben Sie ihn durch eine Drehung Ihres Handgelenks an.



Reinigung

Reinigung der Haarschneidemaschine, indem Sie die Schiebepatte für die Wartung verwenden

Abspülen



Die Markierung auf der linken Seite bedeutet, dass es unter fließendem Leitungswasser gereinigt werden kann.

Warnung

Um einen elektrischen Schlag zu vermeiden, ziehen Sie das Netzkabel der Haarschneidemaschine aus der Steckdose, bevor Sie ihn im Wasser reinigen.

1. Ziehen Sie den Netzadapter aus der Steckdose.
2. Ziehen Sie das Netzkabel aus der Haarschneidemaschine.
3. Entfernen Sie den Kammaufsatz.
4. Schieben Sie die Schiebepatte für die Wartung so weit heraus, dass es klickt.

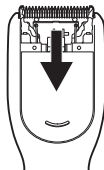

5. Halten Sie die Haarschneidemaschine verkehrtherum und schütteln Sie sie leicht oder schnippen Sie die Haarabschnitte mit Ihren Fingern hinunter.

6. Lassen Sie Wasser durch die Öffnung der Schiebepatte für die Wartung laufen und spülen Sie alle Haarabschnitte heraus.

- Das Wasser wird aus der Wasserablassöffnung abgelassen.



7. Schütteln Sie das Haarschneidemaschine leicht etwa 4 bis 5 Mal und wischen Sie dann alle Wassertropfen von der Haarschneidemaschine und der Klinge.

8. Legen Sie die Haarschneidemaschine auf ein Handtuch, wobei der An/Aus-Schalter des Gehäuses nach oben zeigt.

9. Lassen Sie die Schiebepatte für die Wartung geöffnet, um es vollständig trocknen zu lassen.

Reinigung mit Bürste

1. Ziehen Sie den Netzadapter aus der Steckdose.

2. Ziehen Sie das Netzkabel aus der Haarschneidemaschine.

3. Entfernen Sie den Kammaufsatz.

4. Schieben Sie die Schiebepatte für die Wartung so weit heraus, dass es klickt.

5. Verwenden Sie die mitgelieferte Reinigungsbürste, um alle Haarabschnitte herunter zu bürsten.

- Wenn Sie nicht alle Haarabschnitte entfernen können, säubern Sie das Gerät mit der geöffneten Schiebepatte für die Wartung und mit entfernten Klingen.



Hinweis

- Der Strom wird nicht eingeschaltet, wenn die Schiebepatte für die Wartung geöffnet ist.
- Wenn der An/Aus-Schalter eingeschaltet wird, kann die Schiebepatte für die Wartung nicht geöffnet werden.

Reinigen der Haarschneidemaschine mit entfernten Klingen

- Ziehen Sie das Netzkabel aus der Haarschneidemaschine.**
 - Bringen Sie den Schalter unbedingt in die Position "0", bevor Sie die Klinge entfernen.
- Entfernen Sie den Kammaufsatz.**
- Halten Sie das Hauptgehäuse fest, legen Sie Ihren Daumen gegen die Klingen und schieben Sie sie dann vom Hauptgehäuse ab.**
- Bürsten Sie Bartreste vom Hauptgehäuse und vom Klingensbereich ab.**
- Bürsten Sie Haarreste vom Bereich zwischen der feststehenden und der beweglichen Klinge ab, indem Sie den Reinigungshebel herunterdrücken, um die bewegliche Klinge anzuheben.**

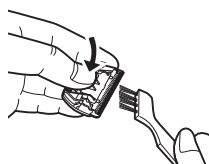

Diese Haarschneidemaschine kann mit entfernten Klingen gereinigt werden.



Warnung

Um einen elektrischen Schlag zu vermeiden, ziehen Sie das Netzkabel der Haarschneidemaschine aus der Steckdose, bevor Sie ihn im Wasser reinigen.

Einfettung

Tragen Sie das Öl vor und nach jedem Gebrauch der Haarschneidemaschine auf. Bringen Sie einen Tropfen Öl auf die Spitzen auf, die von den Pfeilen angezeigt werden.

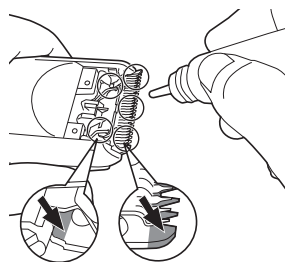

Ölen des Geräts unter Verwendung der Schiebeplatte für die Wartung

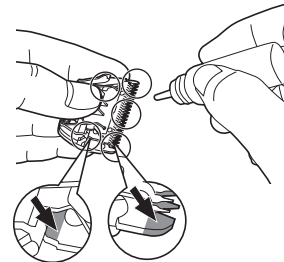

Ölen des Geräts, wobei die Klingen entfernt sind

Wiedereinsetzen der Klinge

Stecken Sie die Hakenbefestigung in die Klinge, wenn Sie sie an der Haarschneidemaschine anbringen und dann drücken Sie sie hinein, bis Sie ein Klicken hören.

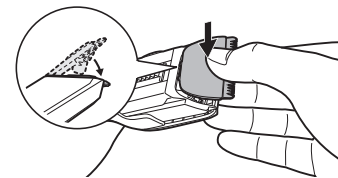

► Lebensdauer der Klinge

Die Klingenlebensdauer variiert je nach Häufigkeit und Verwendungsdauer. Man kann von einer Lebensdauer von etwa 2 Jahren ausgehen, wenn der Haarschneidemaschine zweimal im Monat für jeweils 20 Minuten verwendet wird. Wenn die Schneideffizienz trotz korrekter Wartung nachläßt, wechseln Sie die Klingen aus.

Ersatzteile

Ersatzteile, die bei Ihrem Händler oder im Kundenzentrum erhältlich sind.

Ersatzteile für ER-GC20	Klingenblock	WER9605
-------------------------	--------------	---------

Technische Daten

Stromquelle	Schauen Sie auf dem Feld auf dem Netzadapter nach, auf dem die Gerätebezeichnung abgebildet ist. (automatische Spannungsanpassung)
Motorspannung	5,4 V $\overline{=}$
Durch die Luft übertragener akustischer Schall	60 (dB (A) bei 1 pW)

Dieses Gerät ist ausschließlich für die private Verwendung vorgesehen. Bitte lesen Sie sich die "Benutzerinformationen zur Entsorgung von elektrischen und elektronischen Geräten (private Haushalte)" auf Seite 90 sorgfältig durch.

Merci d'avoir choisi une tondeuse à cheveux Panasonic. Veuillez lire toutes les instructions avant de l'utiliser.

Important

Ce produit n'est pas rechargeable. Utilisez-le en raccordant l'adaptateur secteur.

► Utilisation de la tondeuse

- Vérifiez que les lames ne sont pas endommagées ni déformées avant utilisation.
- Cessez l'utilisation en cas d'anomalie ou de panne.
- Eteignez l'appareil avant de changer la longueur de coupe ou retirer la fixation du peigne.
- Avant chaque utilisation, appliquez de l'huile aux endroits indiqués par des flèches. (Voir page 17.)
- L'appareil ne doit pas être utilisé sur des animaux.
- Ne pas appuyer la lame contre la peau.
- Ne pas utiliser la tondeuse dans un but autre que pour la coupe.
- Cet appareil n'a pas été conçu pour être utilisé par des personnes (enfants y compris) souffrant d'un handicap physique, sensoriel ou mental, ou ne disposant pas de l'expérience et des connaissances nécessaires à une utilisation sûre, à moins qu'elles aient reçu toutes les consignes requises par la personne responsable de leur sécurité quant à l'utilisation de l'appareil. Ne pas laisser un enfant jouer avec la tondeuse.
- Ne jamais utiliser l'adaptateur secteur dans la salle de bains ou sous la douche.
- N'utilisez pas un cordon d'alimentation ou adaptateur CA autre que les éléments fournis (RE7-59).
- Branchez l'adaptateur secteur dans une prise secteur ne présentant pas d'humidité et manipulez-le en ayant les mains sèches.
- Tenez l'adaptateur secteur lorsque vous le débranchez de la prise secteur. Si vous tirez sur le cordon d'alimentation, vous risquez de l'endommager.

- Ne pas endommager ni déformer le cordon d'alimentation. Ne pas placer d'objets lourds sur le cordon d'alimentation ni le coincer entre des objets.
- Ne pas utiliser la tondeuse si le cordon d'alimentation ou l'adaptateur secteur est usé ou si l'adaptateur secteur ne s'adapte pas parfaitement dans la prise.
- Le cordon d'alimentation ne peut pas être remplacé. Si le cordon est endommagé, l'adaptateur secteur doit être mis au rebut.

► Nettoyage de la tondeuse

Attention

Débranchez le cordon d'alimentation de la tondeuse avant de la nettoyer sous l'eau afin de ne pas vous électrocuter.

- Le logement ne doit jamais être retiré car cela affecterait l'étanchéité de la construction de l'appareil.
 - En cas de nettoyage à l'eau, ne pas utiliser d'eau salée ou d'eau chaude. Ne pas immerger la tondeuse pendant une période prolongée.
 - Nettoyez le boîtier uniquement avec un tissu imbibé d'eau courante ou d'eau courante savonneuse. Ne pas utiliser de solvant, d'essence, d'alcool ou d'autres produits chimiques.
- ### ► Rangement de la tondeuse
- Après utilisation, rangez la tondeuse dans un endroit sec.
 - Ne pas ranger l'appareil dans un endroit exposé à la lumière directe du soleil ou près d'autres sources de chaleur.
 - Stockez l'adaptateur secteur dans un endroit sec où il est protégé de tout dommage.
 - Ne pliez pas le cordon d'alimentation et ne l'enroulez pas autour de la tondeuse.
 - Tenez l'huile hors de portée des enfants.

Identification des pièces

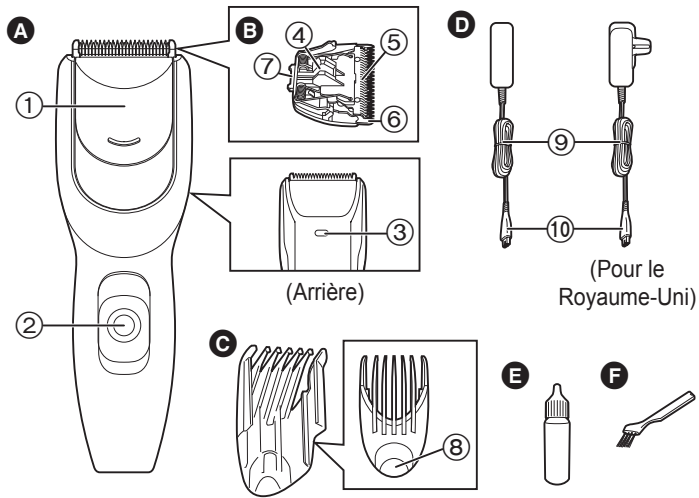

- | | |
|--|---|
| <p>A Corps principal</p> <p>① Plaque coulissante d'entretien</p> <p>② Bouton de mise en marche [0/1]</p> <p>③ Orifice d'évacuation de l'eau</p> <p>B Lame</p> <p>④ Levier de nettoyage</p> <p>⑤ Lame amovible</p> <p>⑥ Lame fixe</p> <p>⑦ Crochet de montage</p> | <p>C Sabot (3/6/9/12/15/18/21 mm)</p> <p>⑧ Bouton de réglage de la hauteur de coupe</p> <p>D Adaptateur secteur (RE7-59)</p> <p>⑨ Cordon d'alimentation</p> <p>⑩ Fiche du cordon d'alimentation</p> <p>E Huile</p> <p>F Brosse de nettoyage</p> |
|--|---|

Utilisation

Utilisation de la tondeuse avec le sabot

- Nous vous conseillons d'utiliser la tondeuse à une température ambiante comprise entre 0 et 35 °C. Si vous l'utilisez à une température hors plage, elle risque de ne plus fonctionner.

- Faites glisser le bouton de mise en marche du corps principal sur la position "0" pour éteindre la tondeuse.
- S'assurez que la lame n'est pas endommagée.
- Insérez la fiche du cordon d'alimentation dans la tondeuse.
- Branchez l'adaptateur secteur sur une prise secteur.
- Déplacez et réglez le sabot fonction de la hauteur de coupe désirée.

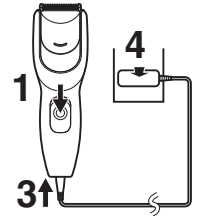

Réglage du sabot

Tout en appuyant sur le bouton de réglage de la hauteur de coupe, faites glisser et réglez le sabot de manière à ce que le repère (▲) soit aligné avec la hauteur de coupe désirée.

- La longueur du cheveu sera à peine plus longue que la hauteur sélectionnée.

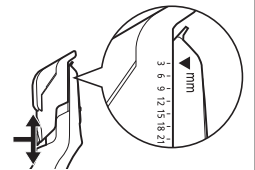

Exemple : pour 3 mm

- Faites glisser le bouton de mise en marche du corps principal sur la position "1" pour mettre en marche la tondeuse.



Remarque

La tondeuse ne s'allume pas si la plaque coulissante d'entretien est ouverte.

7. Coupez les cheveux à la bonne longueur en déplaçant la tondeuse vers l'arrière dans le sens inverse de la pousse des cheveux.



- Ne pas utiliser la tondeuse à l'envers. Cela pourrait couper les cheveux trop en profondeur.



Retrait du sabot

1. Tout en appuyant sur le bouton de réglage de la hauteur de coupe, faites glisser le sabot jusqu'à ce qu'il s'extrait du corps principal.

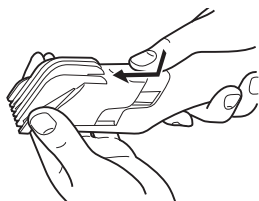

Coupe sans sabot

Si vous utilisez la tondeuse sans sabot, vous obtiendrez une longueur de coupe de 0,5 mm environ.

1. Coupez les cheveux en plaçant la tête de la tondeuse directement sur le crâne.



Coupe de cheveux

1. Coupe globale

1. Déplacez et réglez le sabot fonction de la hauteur de coupe désirée. (Voir page 14.)
2. Déplacez lentement la tondeuse en direction du sommet de la tête.
 - Appuyez la pointe du sabot contre le cuir chevelu.

Avant



Arrière



Côté



- Déplacez la tondeuse dans plusieurs directions pour obtenir une coupe régulière.



2. Finitions au niveau de la nuque

1. Déplacez et réglez le sabot fonction de la hauteur de coupe désirée.

<Réglage de la hauteur de coupe (Référence)>

- Coupe globale 12 mm → Nuque 9 mm
- Coupe globale 9 mm → Nuque 6 mm

2. Coupez un peu plus court autour des oreilles et au niveau de la nuque.

- Relevez petit à petit la pointe du sabot à partir de la ligne de contour de la chevelure.
- Pour ce faire, pliez légèrement le poignet.

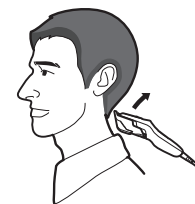

Nettoyage

Nettoyage de la tondeuse à l'aide de la plaque coulissante d'entretien



Rinçage



La marque sur la gauche signifie qu'il est possible de nettoyer l'appareil sous un robinet d'eau courante.

Attention

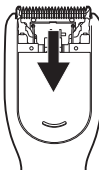
Débranchez le cordon d'alimentation de la tondeuse avant de la nettoyer sous l'eau afin de ne pas vous électrocuter.

- Débranchez l'adaptateur secteur de la prise secteur.
 - Débranchez le cordon d'alimentation de la tondeuse.
 - Retirez la fixation du peigne.
 - Faites glisser la plaque coulissante d'entretien jusqu'à entendre le bruit d'enclenchement.
- 
- Tenez la tondeuse avec la partie supérieure dirigée vers le bas et secouez-la doucement ou tapotez avec les doigts pour éliminer les restes de cheveux.
 - Rincez l'ouverture de la plaque coulissante d'entretien avec de l'eau et éliminez tous les restes de cheveux.
 - L'eau sera évacuée par l'orifice d'évacuation de l'eau.
 - Secouez doucement la tondeuse 4 ou 5 fois, puis essuyez les gouttes d'eau de la tondeuse et de la lame.
 - Mettez la tondeuse sur une serviette de toilette avec le bouton de mise en marche du corps principal dirigé vers le haut.
- 

- Maintenez la plaque coulissante d'entretien ouverte pour qu'elle sèche complètement.



Nettoyage avec brosse

- Débranchez l'adaptateur secteur de la prise secteur.
 - Débranchez le cordon d'alimentation de la tondeuse.
 - Retirez la fixation du peigne.
 - Faites glisser la plaque coulissante d'entretien jusqu'à entendre le bruit d'enclenchement.
 - Utilisez la brosse de nettoyage fournie pour éliminer les restes de cheveux.
- 
- Si vous ne parvenez pas à éliminer tous les restes de cheveux, effectuez le nettoyage avec la plaque coulissante d'entretien ouverte et les lames retirées.

Remarque

- La tondeuse ne s'allume pas si la plaque coulissante d'entretien est ouverte.
- Si le bouton de mise en marche est enclenché, la plaque coulissante d'entretien ne peut pas être ouverte.

Nettoyage de la tondeuse avec les lames retirées

- Débranchez le cordon d'alimentation de la tondeuse.
 - S'assurer de placer le bouton de mise en marche sur "0" avant de retirer la lame.
 - Retirez la fixation du peigne.
 - Tenez le corps principal, placez votre pouce contre les lames et les pousser vers l'extérieur par rapport au corps principal.
 - Brossez pour enlever tous les poils du corps principal et des alentours de la lame.
- 
- 

5. Brossez pour enlever tous les poils qui ont été taillés entre la lame fixe et la lame amovible tout en pressant sur le levier de nettoyage pour relever la lame amovible.

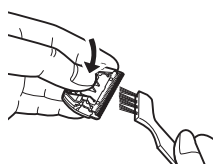

Vous pouvez rincer cette tondeuse après avoir retiré les lames.



Attention

Débranchez le cordon d'alimentation de la tondeuse avant de nettoyer sous l'eau pour éviter toute électrocution.

Lubrification

Appliquez quelques gouttes d'huile sur la tondeuse avant et après chaque utilisation.

Appliquez une goutte d'huile sur les points indiqués par les flèches.

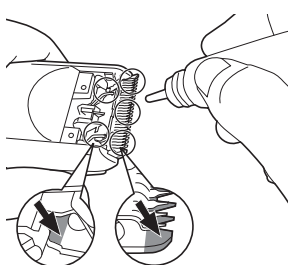

Lubrification en utilisant la plaque coulissante d'entretien

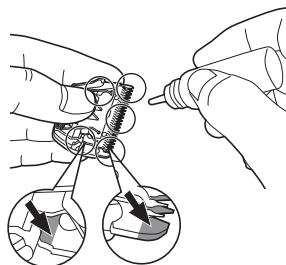

Lubrification avec les lames retirées

Remonter la lame

Fixez le crochet de montage dans le montage de lame sur la tondeuse et le pousser jusqu'à ce qu'il s'enclenche.

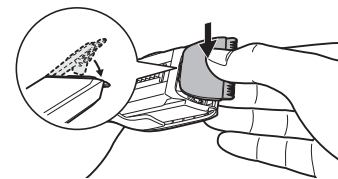

► Durée de vie de la lame

La durée de vie de la lame varie en fonction de la fréquence et de la durée d'utilisation. Elle dure environ 2 ans lorsque la tondeuse est utilisée deux fois par mois pendant 20 minutes chaque fois. Si l'efficacité de coupe est réduite malgré un bon entretien, il est recommandé de changer les lames.

Pièces de remplacement

Les pièces de rechange sont disponibles chez votre marchand ou dans votre centre de services après-vente.

Pièces de remplacement pour ER-GC20	Lame	WER9605
-------------------------------------	------	---------

Caractéristiques

Source d'alimentation	Voir la plaque signalétique sur l'adaptateur secteur. (Conversion de tension automatique)
Tension du moteur	5,4 V---
Perturbation acoustique	60 (dB (A) re 1 pW)

Ce produit est destiné uniquement à l'usage domestique. Veuillez lire les "Informations relatives à l'évacuation des déchets, destinées aux utilisateurs d'appareils électriques et électroniques (appareils ménagers domestiques)" à la page 91.

Grazie per aver scelto un tagliacapelli Panasonic. Leggere attentamente le istruzioni prima dell'uso.

Importante

Questo prodotto non è ricaricabile. Utilizzarlo collegando l'adattatore CA.

► Uso del tagliacapelli

- Prima dell'uso, verificare che le lame non siano danneggiate o deformate.
- Interrompere l'utilizzo in caso di anomalie o guasti.
- Spegnerne l'apparecchio prima di modificare la lunghezza di taglio o rimuovere l'accessorio pettine.
- Prima di ogni utilizzo, applicare dell'olio nei punti indicati dalle frecce (far riferimento alla pagina 22).
- L'apparecchio non dev'essere utilizzato su animali.
- Non premere la lama contro la pelle.
- Non utilizzare il tagliacapelli per scopi diversi dal taglio di capelli.
- Questo apparecchio non è progettato per essere utilizzato da persone (compresi bambini) con capacità fisiche, sensoriali o mentali ridotte o con scarsa esperienza o conoscenza, se non con la supervisione o dopo aver ricevuto istruzioni da una persona responsabile della loro sicurezza. I bambini devono essere sempre tenuti sotto controllo per assicurarsi che non facciano un utilizzo errato dell'apparecchio.
- Non utilizzare mai l'adattatore CA in bagno o nella cabina doccia.
- Non utilizzare cavi di alimentazione o adattatori CA diversi dall'adattatore CA (RE7-59).
- Collegare l'adattatore CA a una presa di corrente domestica nella quale non sia presente umidità e maneggiarlo con le mani asciutte.
- Afferrare saldamente l'adattatore CA quando lo si disconnette dalla presa di corrente domestica. Se si tira il cavo di alimentazione, si rischia di danneggiare l'adattatore.
- Non danneggiare o deformare il cavo di alimentazione. Non posizionare oggetti pesanti sul cavo di alimentazione o intrappolarlo tra oggetti.

- Non utilizzare il tagliacapelli se il cavo di alimentazione o l'adattatore CA sono usurati, oppure se l'adattatore CA non entra comodamente nella presa.
- Il cavo di alimentazione non può essere sostituito. Se il cavo è danneggiato, l'adattatore CA dovrà essere rottamato.

► Pulizia del tagliacapelli

Avvertenza

Scollegare il cavo di alimentazione dal tagliacapelli prima di lavarlo con acqua per evitare scosse elettriche.

- L'alloggiamento non dev'essere rimosso, in quanto ciò potrebbe danneggiare la struttura a tenuta d'acqua dell'apparecchio.
 - Se si pulisce il tagliacapelli con acqua, non utilizzare acqua salata o acqua calda. Non immergere il tagliacapelli in acqua per un lungo periodo di tempo.
 - Pulire l'alloggiamento esclusivamente con un panno morbido leggermente inumidito con acqua corrente o acqua corrente saponata. Non utilizzare diluente, benzina, alcol o altre sostanze chimiche.
- ### ► Come conservare il tagliacapelli
- Dopo l'utilizzo, riporre il tagliacapelli in un luogo con basso livello di umidità.
 - Non riporre il tagliacapelli in un luogo in cui possa essere esposto alla luce solare diretta o ad altre fonti di calore.
 - Riporre l'adattatore CA in un luogo asciutto in cui sia al sicuro da qualsiasi danno.
 - Non piegare il cavo di alimentazione e non avvolgerlo intorno al tagliacapelli.
 - Tenere l'olio lontano dalla portata dei bambini.

Identificazione dei componenti

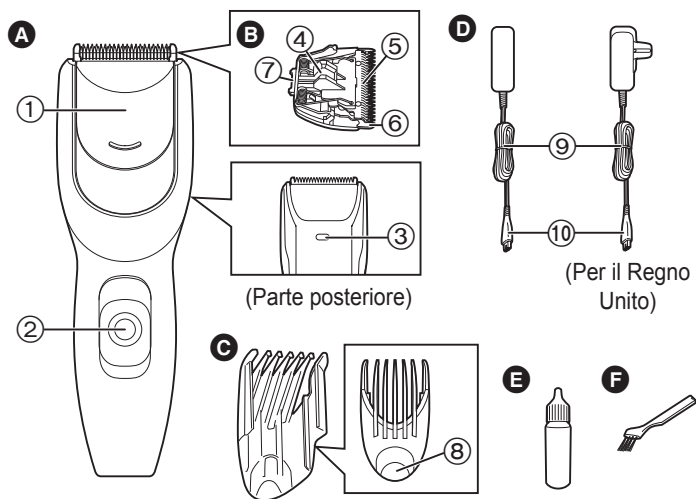

- A** Corpo principale
 ① Piastra scorrevole per manutenzione
 ② Interruttore di alimentazione [0/1]
 ③ Foro drenaggio dell'acqua
- B** Blocco lama
 ④ Levetta per la pulizia
 ⑤ Lama mobile
 ⑥ Lama fissa
 ⑦ Gancio di fissaggio
- C** Accessorio pettine (3/6/9/12/15/18/21 mm)
 ⑧ Pulsante di regolazione altezza di taglio
- D** Adattatore CA (RE7-59)
 ⑨ Cavo di alimentazione
 ⑩ Spina
 (Per il Regno Unito)
- E** Olio
F Spazzolino per la pulizia

Utilizzo

Utilizzo del tagliacapelli con l'accessorio pettine

- Si consiglia di utilizzare il tagliacapelli a un intervallo di temperatura ambiente compreso tra 0 e 35 °C. Se utilizzato al di fuori di questo intervallo, l'apparecchio può smettere di funzionare.

1. Fare scorrere l'interruttore di alimentazione situato sul corpo principale in posizione "0" per spegnere il tagliacapelli.
2. Assicurarsi che le lame non siano danneggiate.
3. Inserire la spina nel tagliacapelli.
4. Collegare l'adattatore CA a una presa di corrente domestica.
5. Fissare e regolare l'accessorio pettine nella posizione indicata.

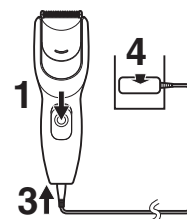

Regolazione dell'accessorio pettine

Premere il pulsante di regolazione altezza di taglio, far scorrere e regolare l'accessorio pettine fino a quando il simbolo (▲) è allineato con l'altezza di taglio desiderata.

- La lunghezza effettiva dei capelli risulterà leggermente superiore rispetto a quella impostata.

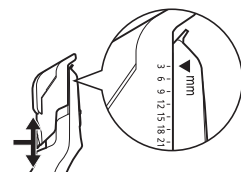

Esempio: per 3 mm

6. Fare scorrere l'interruttore di alimentazione situato sul corpo principale in posizione "1" per accendere il tagliacapelli.



Nota

Se la piastra scorrevole per manutenzione è aperta, l'apparecchio non si accende.

7. Tagliare i capelli all'altezza desiderata muovendo il tagliacapelli nella direzione opposta alla crescita degli stessi.



- Non utilizzare il tagliacapelli in posizione inversa. Il taglio può risultare troppo profondo.



Rimozione dell'accessorio pettine

1. Premere il pulsante di regolazione altezza di taglio e far scorrere l'accessorio pettine fino a staccarlo dal corpo principale.

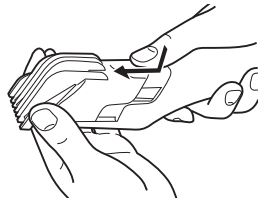

Taglio senza accessorio pettine

Il taglio dei capelli effettuato senza accessorio pettine consentirà una lunghezza di taglio di circa 0,5 mm.

1. Tagliare i capelli posizionando la testina del tagliacapelli direttamente sulla testa.



Come tagliare i capelli

1. Taglio della lunghezza complessiva

1. Fissare e regolare l'accessorio pettine nella posizione indicata. (far riferimento alla pagina 19)
2. Tagliare lentamente verso la parte superiore della testa.
 - Premere la punta dell'accessorio pettine verso il cuoio capelluto.

Parte anteriore

Parte posteriore

Parte laterale



- Per tagliare completamente, seguire linee trasverse in varie direzioni.



2. Finitura intorno al collo

1. Fissare e regolare l'accessorio pettine nella posizione indicata.

<Impostazione dell'altezza di taglio (riferimento)>

 - 12 mm totali → 9 mm intorno al collo
 - 9 mm totali → 6 mm intorno al collo
2. Tagliare un po' più corto intorno alle orecchie e al collo.
 - Alzare poco a poco la punta dell'accessorio pettine dall'attaccatura dei capelli.
 - Alzare con una torsione del polso.



Pulizia

Pulizia del tagliacapelli utilizzando la piastra scorrevole per manutenzione

Risciacquo



Il simbolo a sinistra indica che l'apparecchio può essere pulito sotto il rubinetto con acqua corrente.

Avvertenza

Scollegare il cavo di alimentazione dal tagliacapelli prima di lavarlo con acqua per evitare scosse elettriche.

1. Scollegare l'adattatore CA dalla presa di corrente domestica.
2. Scollegare il cavo di alimentazione dal tagliacapelli.
3. Rimuovere l'accessorio pettine.
4. Far scorrere la piastra scorrevole per manutenzione fino allo scatto.
5. Tenere il tagliacapelli sottosopra e scuoterlo delicatamente o dare dei piccoli colpi con le dita per far uscire i residui di capelli.
6. Far scorrere l'acqua sull'apertura della piastra scorrevole per manutenzione ed eliminare i residui di capelli.
 - L'acqua verrà scaricata attraverso il foro drenaggio dell'acqua.
7. Scuotere delicatamente il tagliacapelli 4 o 5 volte, quindi asciugare eventuali gocce d'acqua rimaste sul tagliacapelli e sulla lama.
8. Posizionare il tagliacapelli su un asciugamano con l'interruttore di alimentazione situato sul corpo principale rivolto verso l'alto.
9. Tenere la piastra scorrevole per manutenzione aperta per lasciarla asciugare completamente.

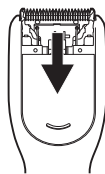

Pulizia con lo spazzolino

1. Scollegare l'adattatore CA dalla presa di corrente domestica.
2. Scollegare il cavo di alimentazione dal tagliacapelli.
3. Rimuovere l'accessorio pettine.
4. Far scorrere la piastra scorrevole per manutenzione fino allo scatto.
5. Per eliminare residui di capelli, utilizzare lo spazzolino per la pulizia in dotazione.
 - Se non è possibile rimuovere tutti i residui di capelli, pulire con la piastra scorrevole per manutenzione aperta e senza le lame.

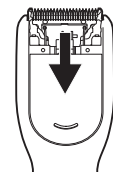

Nota

- Se la piastra scorrevole per manutenzione è aperta, l'apparecchio non si accende.
- Se l'interruttore di alimentazione è acceso, la piastra scorrevole per manutenzione non può essere aperta.

Pulizia del tagliacapelli senza le lame

1. Scollegare il cavo di alimentazione dal tagliacapelli.
 - Prima di rimuovere la lama, assicurarsi di impostare l'interruttore su "0".
2. Rimuovere l'accessorio pettine.
3. Afferrare il corpo principale, posizionare il pollice vicino alle lame e spingerle in direzione opposta rispetto al corpo principale.
4. Spazzolare via eventuali residui di capelli dal corpo principale e intorno alle lame.



5. Spazzolare via eventuali residui di capelli tra la lama fissa e la lama mobile, premendo allo stesso tempo la levetta per la pulizia verso il basso in modo da sollevare la lama mobile.

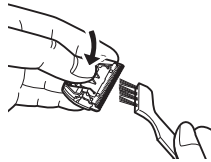

Questo tagliacapelli può essere risciacquato senza le lame.



Avvertenza

Scollegare il cavo di alimentazione dal tagliacapelli prima di lavarlo con acqua per evitare scosse elettriche.

Lubrificazione

Applicare l'olio al tagliacapelli prima e dopo ogni uso. Applicare qualche goccia d'olio nei punti indicati dalle frecce.

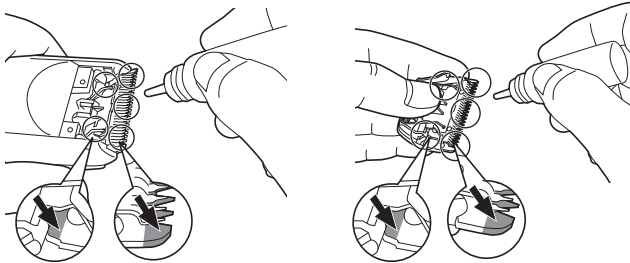

Lubrificazione utilizzando la piastra scorrevole per manutenzione

Lubrificazione senza le lame

Montaggio della lama

Inserire il gancio di montaggio nell'attacco della lama sul tagliacapelli e premerlo fino a quando si avvertirà uno scatto.

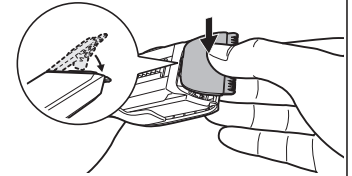

► Durata della lama

La durata della lama varia in base alla frequenza e ai tempi di utilizzo. Usando il tagliacapelli 2 volte al mese per 20 minuti ognuna, la durata dovrebbe essere di circa 2 anni. Se, nonostante una manutenzione corretta, l'efficienza risulta compromessa, sostituire le lame.

Parti di ricambio

Le parti di ricambio sono disponibili presso il vostro rivenditore o Centro di Manutenzione.

Parti di ricambio per ER-GC20	Blocco lama	WER9605
-------------------------------	-------------	---------

Caratteristiche

Sorgente di alimentazione	Fare riferimento all'etichetta sull'adattatore CA. (Conversione tensione automatica)
Tensione motore	5,4 V ---
Rumore acustico via aria	60 (dB (A) re 1 pW)

Questo prodotto è progettato esclusivamente per uso domestico. Consultare le "Informazioni per gli utenti sullo smaltimento di apparecchiature elettriche ed elettroniche obsolete (per i nuclei familiari privati)" a pagina 91.

**Wij danken u voor de aankoop van een Panasonic haartrimmer.
Lees voor gebruik alle aanwijzingen.**

Belangrijk

Dit product is niet oplaadbaar. Gebruik het door de wisselstroomadapter aan te sluiten op een stopcontact.

► De trimmer gebruiken

- Controleer voor gebruik of het blad niet beschadigd of vervormd is.
- Stop het gebruik bij abnormale werking of storing.
- Schakel het apparaat uit voordat u de kniplengte wijzigt of het kamhulpstuk verwijdert.
- Breng voor gebruik altijd olie aan op de plaatsen die zijn aangeduid met pijlen. (Zie pagina 27.)
- Het apparaat mag niet op dieren worden gebruikt.
- Druk het blad niet tegen de huid.
- Gebruik de tondeuse alleen om haar te knippen.
- Dit apparaat is niet bestemd voor gebruik door personen (inclusief kinderen) met beperkte lichamelijke, sensorische of mentale capaciteiten, of een gebrek aan ervaring en kennis, tenzij ze supervisie of aanwijzingen hebben gekregen voor het gebruik van het apparaat door een persoon die instaat voor hun veiligheid. Kinderen moeten onder toezicht worden gehouden om er zeker van te zijn dat ze niet met het apparaat spelen.
- Gebruik de wisselstroomadapter nooit in de badkamer of doucheruimte.
- Gebruik geen ander netsnoer of andere wisselstroomadapter dan de wisselstroomadapter (RE7-59).
- Sluit de wisselstroomadapter aan op een stopcontact op een plaats zonder vocht en raak de wisselstroomadapter enkel aan met droge handen.
- Houd de wisselstroomadapter vast wanneer deze uit het stopcontact wordt gehaald. Als u aan het netsnoer trekt, zou u het kunnen beschadigen.

- Let op dat het netsnoer niet wordt beschadigd of vervormd. Plaats geen zware voorwerpen op het netsnoer en zorg ervoor dat het niet gekneld raakt tussen voorwerpen.
- Gebruik de tondeuse niet als het netsnoer of de wisselstroomadapter versleten is, of als de wisselstroomadapter niet goed in het stopcontact past.
- Het netsnoer kan niet worden vervangen. Als het snoer is beschadigd, dient de wisselstroomadapter te worden weggegooid.

► De trimmer reinigen

Waarschuwing

Voordat de tondeuse met water wordt gereinigd, moet het netsnoer, ter voorkoming van een elektrische schok, van de tondeuse worden losgekoppeld.

- De behuizing mag niet uit elkaar worden gehaald omdat dit de waterbestendige constructie van de behuizing van het apparaat kan beïnvloeden.
 - Gebruik geen zout water of heet water wanneer u de tondeuse met water reinigt. Laat de tondeuse niet te lang in water ondergedompeld.
 - Reinig de behuizing alleen met een zachte doek die enigszins bevochtigd is met kraanwater of kraanwater met zeep. Gebruik geen thinner, benzine, alcohol of andere chemicaliën.
- ### ► De trimmer bewaren
- Bewaar de tondeuse na gebruik op een plaats met lage vochtigheid.
 - Bewaar de tondeuse niet waar ze wordt blootgesteld aan direct zonlicht of andere warmtebronnen.
 - Bewaar het apparaat in een droge ruimte waar het tegen beschadigen beschermd wordt.
 - Plooi het netsnoer niet of wikkel het niet rond de trimmer.
 - Houd de olie uit de buurt van kinderen.

Identificatie van de onderdelen

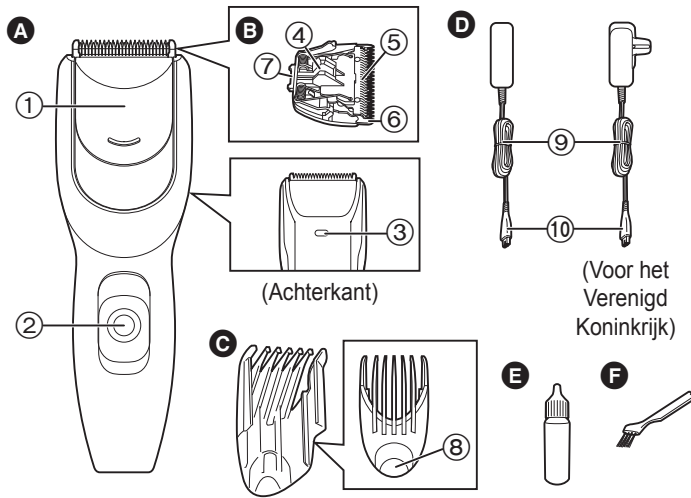

- A** Hoofdbehuizing
 ① Schuifplaatje voor onderhoud
 ② Stroomschakelaar [0/1]
 ③ Waterafvoer
- B** Messenblok
 ④ Reinigingshendel
 ⑤ Bewegend mes
 ⑥ Vast mes
 ⑦ Bevestigingshaakje
- C** Kamhulpstuk
 ⑧ Kniphogte instelknop
- D** Wisselstroomadapter (RE7-59)
 ⑨ Netsnoer
 ⑩ Apparaatstekker
- E** Olie
F Reinigingsborsteltje

Het gebruik

De trimmer gebruiken met het kamhulpstuk

- Wij bevelen aan om de trimmer te gebruiken in een omgevingstemperatuurbereik van 0 - 35 °C. Indien gebruikt buiten dit bereik, kan het apparaat stoppen met werken.

1. Schuif de stroomschakelaar op de hoofdbehuizing naar de "0"-stand om de tondeuse uit te schakelen.
2. Zorg dat het mes niet beschadigd is.
3. Steek de apparaatstekker in de tondeuse.
4. Sluit de wisselstroomadapter aan op een stopcontact.
5. Bevestig het kamhulpstuk en pas het aan volgens de vereiste instelling.

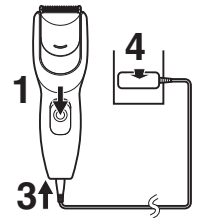

Het kamhulpstuk instellen

Schuif en stel het kamhulpstuk in terwijl u drukt op de kniphogte instelknop, zodat het teken (▲) overeenkomt met de gewenste kniphogte.

- De werkelijke haarlengte zal iets langer zijn dan de ingestelde hoogte.

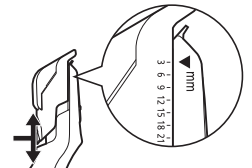

Voorbeeld: Voor 3 mm

6. Schuif de stroomschakelaar op de hoofdbehuizing naar de "1"-stand om de tondeuse in te schakelen.



Opmerking

De voeding schakelt niet in als het schuifplaatje voor onderhoud open is.

7. Knip het haar op de juiste lengte door de tondeuse tegen de groeirichting van het haar in te bewegen.



- Gebruik de tondeuse niet in de omgekeerde stand. Hierdoor kunt u het haar te diep knippen.



Het kamhulpstuk verwijderen

1. Verschuif het kamhulpstuk tot het loskomt van de hoofdbehuizing terwijl u drukt op de kniphogte instelknop.

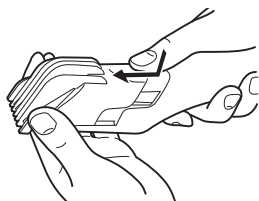

Knippen zonder een kamhulpstuk

Het knippen van uw haar zonder een kamhulpstuk knipt het haar op een lengte van ongeveer 0,5 mm.

1. Plaats de tondeuse direct op de hoofdhuid om het haar te knippen.



Hoe het haar te knippen

1. Knippen algemene hoogte

1. Bevestig het kamhulpstuk en pas het aan volgens de vereiste instelling. (Zie pagina 24.)
2. Knip langzaam naar de bovenkant van uw hoofd.

- Druk de punt van het kamhulpstuk tegen uw hoofdhuid.

Voorkant



Achterkant



Zijkant



- Knip kruiselings in verschillende richtingen om grondig te knippen.



2. De halslijn afwerken

1. Bevestig het kamhulpstuk en pas het aan volgens de vereiste instelling.

<Instellen van de kniphogte (Referentie)>

- 12 mm algemeen → 9 mm halslijn
- 9 mm algemeen → 6 mm halslijn

2. Knip een beetje korter rond de oren en de halslijn.

- Hef de punt van het kamhulpstuk beetje bij beetje op van de halslijn.
- Hef op met een draai van uw pols.

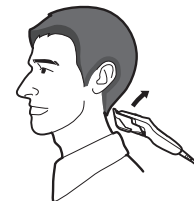

Reinigen

Reinigen van de trimmer met gebruik van het schuifplaatje voor onderhoud



Spoelen



Het teken aan de linkerkant betekent geschikt voor reiniging onder lopend kraanwater.

Waarschuwing

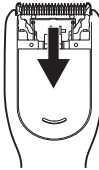
Voordat de tondeuse met water wordt gereinigd, moet het netsnoer, ter voorkoming van een elektrische schok, van de tondeuse worden losgekoppeld.

1. Trek de wisselstroomadapter uit een stopcontact.
2. Trek het netsnoer los van de tondeuse.
3. Verwijder het kamhulpstuk.
4. Schuif het schuifplaatje voor onderhoud tot het klikt. 
5. Houd de trimmer ondersteboven en schud er voorzichtig mee of tik de afgeknipte haartjes met uw vingers weg.
6. Laat water lopen in de opening van het schuifplaatje voor onderhoud en spoel alle afgeknipte haartjes weg.
 - Water wordt afgevoerd via de waterafvoer. 
7. Schud de tondeuse voorzichtig 4 tot 5 keer en veeg alle waterdruppels van de tondeuse en het mes.
8. Plaats de trimmer op een handdoek met de stroomschakelaar op de hoofdbehuizing naar boven gericht.

9. Houd het schuifplaatje voor onderhoud geopend om het apparaat volledig te laten drogen.



Reinigen met borsteltje

1. Trek de wisselstroomadapter uit een stopcontact.
 2. Trek het netsnoer los van de tondeuse.
 3. Verwijder het kamhulpstuk.
 4. Schuif het schuifplaatje voor onderhoud tot het klikt.
 5. Gebruik het meegeleverde reinigingsborsteltje om de geknipte haartjes weg te borstelen. 
- Als u niet alle afgeknipte haartjes kunt verwijderen, reinig dan met het schuifplaatje voor onderhoud geopend en de messen verwijderd.

Opmerking

- De voeding schakelt niet in als het schuifplaatje voor onderhoud open is.
- Wanneer de stroomschakelaar is ingeschakeld kan het schuifplaatje voor onderhoud niet geopend worden.

Reinigen van de trimmer met de messen verwijderd

1. Trek het netsnoer los van de tondeuse.
 - Zet de schakelaar op "0" voordat u het blad verwijdert.
2. Verwijder het kamhulpstuk.
3. Houd de hoofdbehuizing vast, plaats uw duim tegen de messen en druk ze van de hoofdbehuizing weg. 
4. Borstel afgeknipte haartjes op de hoofdbehuizing en rond de messen weg. 

5. Druk de reinigingshendel omlaag om het bewegende mes omhoog te zetten en borstel afgeknipte haartjes tussen het vaste mes en het bewegende mes weg.

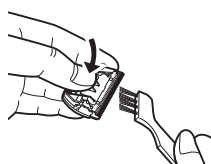

Deze trimmer kan worden afgespoeld met de messen verwijderd.



Waarschuwing

Voordat de tondeuse met water wordt gereinigd, moet het netsnoer, ter voorkoming van een elektrische schok, van de tondeuse worden losgekoppeld.

Smering

Breng de olie voor en na elk gebruik aan op de trimmer. Breng een druppeltje olie aan op de punten die door de pijlen zijn aangegeven.

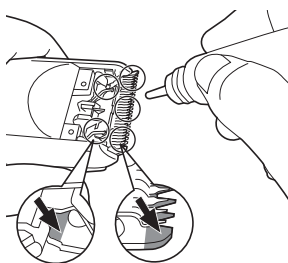

Smeren met gebruik van het schuifplaatje voor onderhoud

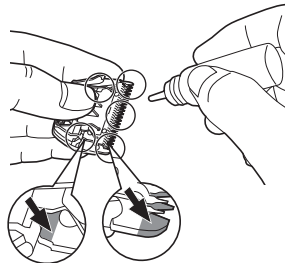

Smering met de messen verwijderd

Het mes terugplaatsen

Plaats het bevestigingshaakje in de bevestigde mesjes op de tondeuse en druk erop totdat u een klik hoort.

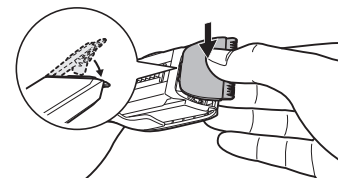

► Levensduur van het mes

De levensduur van het blad hangt af van de gebruiksfrequentie en de gebruiksduur. Er mag worden aangenomen dat het blad ongeveer 2 jaar meegaat wanneer de tondeuse tweemaal per maand gedurende telkens 20 minuten wordt gebruikt. Als de knipprestaties afnemen ondanks een degelijk onderhoud, moet het blad worden vervangen.

Vervangende onderdelen

Vervangende onderdelen zijn verkrijgbaar bij uw dealer of servicecentrum.

Vervangende onderdelen voor ER-GC20	Messenblok	WER9605
-------------------------------------	------------	---------

Specificaties

Voedingsbron	Zie het naamplaatje op de wisselstroomadapter. (automatische spanningsomzetting)
Motorspanning	5,4 V---
Geluidsniveau	60 (dB (A) re 1 pW)

Dit product is uitsluitend bestemd voor huishoudelijk gebruik. Gelieve "Informatie over het weggooien van elektrische en elektronische apparatuur (particulieren)" te lezen op pagina 92.

Gracias por escoger un cortapelos de Panasonic. Lea completamente las instrucciones antes de utilizarlo.

Importante

Este producto no es recargable. Para utilizarlo conecte el adaptador de CA.

► Uso del recortador

- Antes de utilizar el aparato, compruebe que las cuchillas no estén ni dañadas ni deformadas.
- No utilice el dispositivo cuando haya algún fallo o anomalía.
- Apague el aparato antes de cambiar la longitud de corte o quitar el accesorio de peinado.
- Antes de utilizarlo, aplique aceite en todas las partes marcadas con flechas (consulte la página 32).
- El aparato no se debe utilizar en animales.
- No empuje la cuchilla contra la piel.
- No utilice el cortapelos para otro fin que no sea el corte de pelos.
- Este aparato no debe ser utilizado por personas (incluyendo niños) con capacidades físicas, sensoriales o mentales reducidas, o con falta de conocimiento y experiencia, a menos que se encuentren bajo supervisión o bajo instrucciones sobre el uso del aparato de una persona responsable de la seguridad. Se debe supervisar a los niños para asegurarse de que no jueguen con el aparato.
- Nunca utilice el adaptador de CA en el baño ni en la ducha.
- No utilice ningún cable de alimentación o adaptador de CA distinto del adaptador de CA (RE7-59).
- Enchufe el adaptador de CA en una toma de corriente doméstica donde no haya humedad y manéjelo con las manos secas.
- Sujete el adaptador de CA cuando lo desconecte de la toma de corriente doméstica. Si tira del cable de alimentación, puede dañarlo.
- No dañe ni deforme el cable de alimentación. No coloque objetos pesados en el cable de alimentación ni lo coloque entre objetos.

- No utilice el cortapelos si el cable de alimentación o el adaptador de CA están desgastados, o si el adaptador de CA no encaja bien en la toma de corriente.
- El cable de alimentación no se puede cambiar. Si el cable de alimentación está dañado, debe desecharse el adaptador de CA.

► Limpieza del recortador

Advertencia

Desconecte el cable de alimentación del cortapelos antes de limpiarlo con agua para evitar descargas eléctricas.

- No se debe abrir la carcasa ya que se podría afectar la construcción estanca al agua del aparato.
- Si limpia el cortapelos con agua, no utilice agua salada ni agua caliente. No sumerja el cortapelos en agua durante un período de tiempo prolongado.
- Limpie la carcasa sólo con un paño suave ligeramente humedecido con agua corriente o con agua corriente y jabón. No utilice disolvente, bencina, alcohol ni otros productos químicos.

► Almacenamiento del recortador

- Guarde el cortapelos en un lugar poco húmedo después de utilizarlo.
- No guarde el cortapelos en un lugar en el que esté expuesto a la luz solar directa o a otras fuentes de calor.
- Almacene el adaptador de CA en un área seca donde no pueda ser dañado.
- No doble el cable de alimentación ni lo enrolle alrededor del recortador.
- Mantenga el aceite fuera del alcance de los niños.

Identificación de las partes

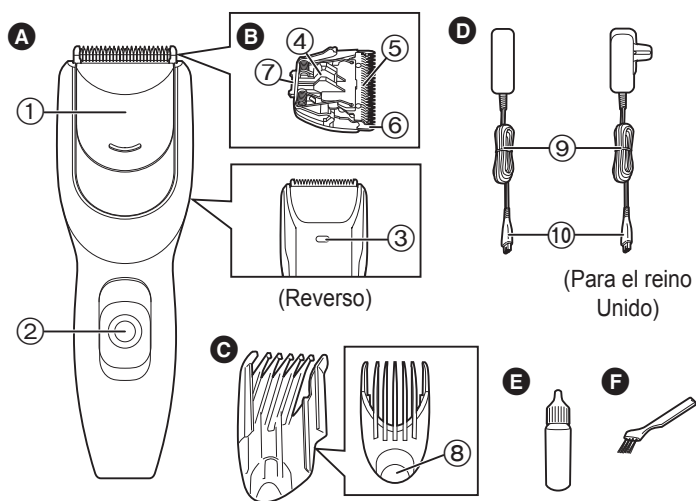

- A** Cuerpo principal
- ① Placa deslizante para mantenimiento
 - ② Interruptor de encendido [0/1]
 - ③ Orificio de desagüe
- B** Bloqueo de cuchilla
- ④ Palanca de limpieza
 - ⑤ Cuchilla móvil
 - ⑥ Cuchilla estacionaria
 - ⑦ Gancho de montaje
- C** Peine (3/6/9/12/15/18/21 mm)
- ⑧ Botón de ajuste de la altura de recorte
- D** Adaptador de CA (RE7-59)
- ⑨ Cable de alimentación
 - ⑩ Clavija del aparato
- E** Aceite
- F** Cepillo de limpieza

Uso

Uso del recortador con el accesorio de peine

- Recomendamos que se use el recortador en un rango de temperatura ambiente de 0 a 35 °C. Si se utiliza fuera de este rango, el aparato puede dejar de funcionar.

1. Deslice el interruptor de encendido del cuerpo principal hasta la posición "0" para apagar el cortapelos.
2. Asegúrese de que la cuchilla no esté dañada.
3. Inserte la clavija del aparato en el cortapelos.
4. Conecte el adaptador de CA en una toma de corriente doméstica.
5. Monte y ajuste el accesorio de peine en la posición requerida.

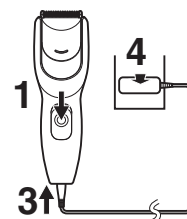

Ajuste del accesorio de peine

Pulsando el botón de ajuste de la altura de recorte, deslice y ajuste el accesorio de peine de modo que la marca (▲) se alinee con la altura de recorte deseada.

- La longitud real del pelo será un poco superior a la altura que defina.

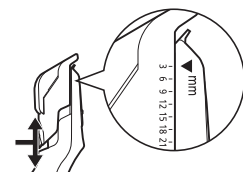

Ejemplo: Para 3 mm

6. Deslice el interruptor de encendido del cuerpo principal hasta la posición "1" para encender el cortapelos.



Nota

La alimentación no se encenderá mientras la placa deslizante para mantenimiento esté abierta.

7. Corte el pelo a la altura correcta moviendo el cortapelos en el sentido contrario al de su cabello.



• No utilice el cortapelos en posición invertida. Si lo hace, el corte de pelo podría ser demasiado profundo.



Extracción del accesorio de peine

1. Pulsando el botón de ajuste de la altura de recorte, deslice el accesorio de peine hasta que se separe del cuerpo principal.

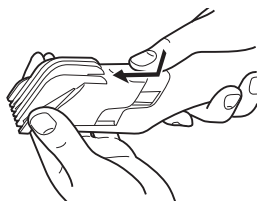

Recorte sin un accesorio de peine

Al recortar el pelo sin un accesorio de peine se recortará la longitud del pelo a aproximadamente 0,5 mm.

1. Corte el pelo colocando el cortapelos directamente sobre el cuero cabelludo.



Cómo cortar el pelo

1. Recorte de la altura total

1. Monte y ajuste el accesorio de peine en la posición requerida. (consulte la página 29)

2. Corte lentamente hacia la parte superior de la cabeza.

• Ejerza presión con la punta del peine contra el cuero cabelludo.

Parte frontal

Parte trasera

Lateral



• Mueva el aparato en distintas direcciones para que el recorte sea uniforme.



2. Acabado de la nuca

1. Monte y ajuste el accesorio de peine en la posición requerida.

<Ajuste de la altura de recorte (Referencia)>

• 12 mm total → 9 mm nuca

• 9 mm total → 6 mm nuca

2. Corte un poco más alrededor de las orejas y la nuca.

• Suba la punta del accesorio de peine poco a poco, desde el nacimiento del pelo.

• Doble la muñeca al subir.

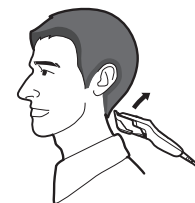

Limpieza

Limpieza del recortador utilizando la placa deslizante para mantenimiento

Enjuague



La marca de la izquierda significa que se puede limpiar bajo un grifo de agua corriente.

Advertencia

Desconecte el cable de alimentación del cortapelos antes de limpiarlo con agua para evitar descargas eléctricas.

1. Desconecte el adaptador de CA de la toma de corriente doméstica.
2. Desconecte el cable de alimentación del cortapelos.
3. Quite el accesorio de peinado.
4. Deslice la placa deslizante para mantenimiento hasta que oiga un clic.
5. Sujete el recortador boca abajo y agítelo suavemente o retire los recortes de pelo con los dedos.
6. Deje que corra el agua por la abertura de la placa deslizante para mantenimiento y enjuague los recortes de pelo.
 - El agua será evacuada por la abertura de desagüe.
7. Agite suavemente el cortapelos 4 o 5 veces y después seque con un paño las gotas de agua que queden en el cortapelos y la cuchilla.
8. Coloque el recortador sobre una toalla con el interruptor de encendido del cuerpo principal hacia arriba.
9. Mantenga la placa deslizante para mantenimiento abierta hasta que se seque completamente.

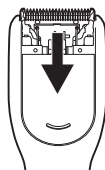

Limpieza con cepillo

1. Desconecte el adaptador de CA de la toma de corriente doméstica.
 2. Desconecte el cable de alimentación del cortapelos.
 3. Quite el accesorio de peinado.
 4. Deslice la placa deslizante para mantenimiento hasta que oiga un clic.
 5. Utilice el cepillo de limpieza suministrado para retirar los recortes de pelo.
- Si no puede quitar todos los recortes de pelo, limpie con la placa deslizante para mantenimiento abierta y sin las cuchillas.

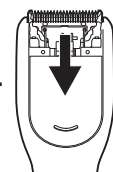

Nota

- La alimentación no se encenderá mientras la placa deslizante para mantenimiento esté abierta.
- Si el interruptor de encendido está encendido, la placa deslizante para mantenimiento no se puede abrir.

Limpieza del recortador sin las cuchillas

1. Desconecte el cable de alimentación del cortapelos.
 - Asegúrese de colocarlo en la posición "0" antes de quitar la cuchilla.
2. Quite el accesorio de peinado.
3. Sostenga el cuerpo principal, coloque sus dedos contra las cuchillas y enseguida apártelos del cuerpo principal.
4. Cepille y quite cualquier recorte de cabello del cuerpo principal y alrededor de la cuchilla.



5. Cepille y quite cualquier recorte de cabello entre la cuchilla estacionaria y la movible presionando hacia abajo la palanca de limpieza para alcanzar la cuchilla movible.

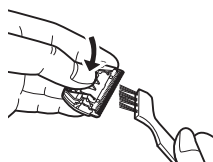

Este recortador se puede enjuagar sin las cuchillas.



Advertencia

Desconecte el cable de alimentación del cortapelos antes de limpiarlo con agua para evitar descargas eléctricas.

Lubricación

Aplique el aceite en el recortador antes y después de cada uso. Aplique una gota de aceite a las puntas como indican las flechas.

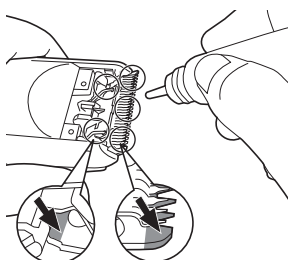

Lubricación utilizando la placa deslizante para mantenimiento

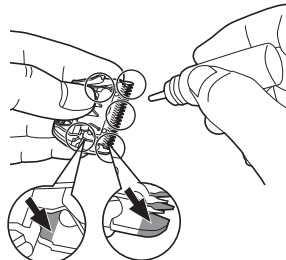

Lubricación sin las cuchillas

Reinstalación de la cuchilla

Coloque el gancho de montaje en la montura de la cuchilla del cortapelos y después empuje hacia dentro hasta que oiga un clic.

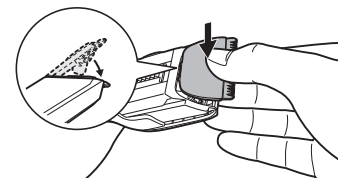

► Duración de la cuchilla

La vida útil de la cuchilla variará en función de la frecuencia y la duración del uso. Se prevé que sea de aproximadamente 2 años con un uso bimensual del cortapelos, de una duración de 20 minutos cada uno. Si, a pesar de realizar las labores de mantenimiento adecuadas, disminuye la eficacia del corte, cambie las cuchillas.

Piezas de recambio

Las piezas de recambio las tendrá disponibles su distribuidor o su centro de servicio.

Recambios del modelo ER-GC20	Bloqueo de cuchilla	WER9605
------------------------------	---------------------	---------

Especificaciones

Fuente de energía	Vea la placa de identificación del adaptador de CA. (Conversión de voltaje automática)
Voltaje del motor	5,4 V---
Ruido acústico aerotransportado	60 (dB (A) re 1 pW)

Este producto está destinado solamente para su uso doméstico. Lea por favor la "Información sobre la eliminación para los usuarios de equipos eléctricos y electrónicos usados (particulares)" en la página 92.

Mange tak fordi du valgte en Panasonic Hårklipper. Læs venligst alle instruktionerne inden brug.

Vigtigt

Dette produkt er ikke genopladeligt. Brug det med AC-adaptoren tilsluttet.

► Brug af klipperen

- Tjek, at bladene ikke er beskadigede eller deformerede inden brug.
- Afbryd brugen hvis der forekommer anormaliteter eller driftssvigt.
- Sluk for apparatet, inden du ændrer trimmelængden eller fjerner påsætningskammen.
- Inden hver anvendelse skal du påføre olie på de steder, der er markeret med pile. (Se side 37.)
- Apparatet bør ikke bruges på dyr.
- Pres ikke bladet mod huden.
- Benyt ikke hårtrimmeren til andre formål end trimning af håret.
- Dette apparat er ikke beregnet til brug af personer (inklusive børn) med reducerede fysiske, sansemæssige eller mentale evner, eller manglende erfaring eller viden, medmindre de holdes under opsyn eller har modtaget instruktion vedrørende brugen af apparatet af en person, som er ansvarlig for deres sikkerhed. Børn bør holdes under opsyn for at sikre, at de ikke leger med apparatet.
- Brug aldrig AC-adaptoren i et badeværelse eller bruserum
- Brug ikke andre elledninger eller AC-adaptorer end AC-adaptoren (RE7-59).
- Sæt AC-adaptoren i en stikkontakt, hvor der ikke er fugtighed og håndtér den med tørre hænder.
- Hold i AC-adaptoren når den frakobles stikkontakten. Hvis du trækker i strømledningen, kan du komme til at beskadige den.
- Pas på ikke at beskadige eller deformere elledningen. Placer ikke tunge objekter på elledningen, eller klem den fast mellem genstande.
- Brug ikke klipperen, hvis strømledningen eller AC-adaptoren er slidt eller, hvis AC-adaptoren ikke passer nøjagtigt til stikkontakten.
- Strømledningen kan ikke udskiftes. Hvis ledningen er beskadiget, skal AC-adaptoren kasseres.

► Rengøring af klipperen

Advarsel

Kobl strømledningen fra klipperen inden den rengøres i vand for at undgå elektrisk stød.

- Huset bør ikke skilles ad, eftersom det kan påvirke apparatets vandtætte konstruktion.
 - Hvis du rengør klipperen i vand, må du ikke bruge saltvand eller varmt vand. Lad ikke klipperen lægge i blød i vand i længere tid.
 - Rengør kun kabinettet med en blød klud, som er let fugtet med vand fra vandhanen eller vand fra vandhanen tilsat sæbe. Brug ikke fortynder, rensbenzin, alkohol eller andre kemikalier.
- ### ► Opbevaring af klipperen
- Opbevar klipperen på et sted med lav luftfugtighed efter brug.
 - Opbevar ikke klipperen på steder, hvor den udsættes for direkte sollys eller andre varmekilder.
 - Opbevar AC-adaptoren på et tørt sted hvor den ikke udsættes for skader.
 - Undgå at bøje strømledningen eller at vikle den rundt om klipperen.
 - Hold olien væk fra børn.

Identifikation af dele

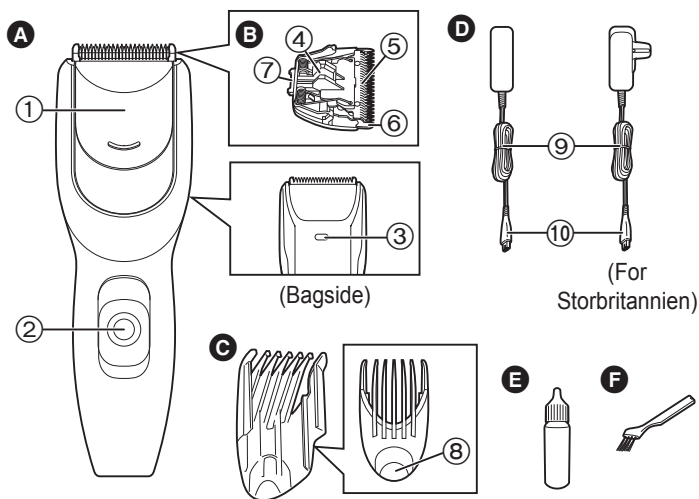

- A** Apparatets krop
 ① Skubbeplade til vedligeholdelse
 ② Afbryderknap [0/1]
 ③ Hul til tømning af vand
- B** Blad-enhed
 ④ Rengøringshåndtag
 ⑤ Bevægeligt blad
 ⑥ Stationært blad
 ⑦ Monteringskrog
- C** Kamaggregat
 (3/6/9/12/15/18/21 mm)
 ⑧ Knap til indstilling af trimmelængde
- D** AC-adaptor (RE7-59)
 ⑨ Strømledning
 ⑩ Stik til apparat
 (For Storbritannien)
- E** Olie
F Rengøringsbørste

Brug

Brug af klipperen med kamaggregatet

- Vi anbefaler, at du bruger klipperen ved omgivelsestemperaturer mellem 0 - 35 °C. Bruges apparatet uden for dette interval, vil det holde op med at virke.

1. Skub afbryderknappen på apparatets krop til position "0" for at slukke for klipperen.
2. Kontroller at bladet ikke er beskadiget.
3. Sæt apparatets stik i klipperen.
4. Sæt AC-adaptoren i en stikkontakt.
5. Monter og indstil kamaggregatet til den ønskede indstilling.

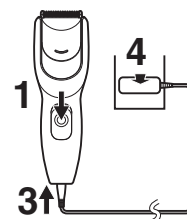

Indstilling af kamaggregatet

Mens du trykker på knappen til indstilling af trimmelængde, skubbes kamaggregatet nedad og indstilles således at mærket (▲) står ud for den ønskede trimmelængde.

- Den reelle hårlængde vil være en smule længere end den længde, du har indstillet.

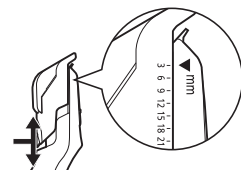

Eksempel: Til 3 mm

6. Skub afbryderknappen på apparatets krop til position "1" for at tænde for klipperen.



Bemærk

Strømmen slås ikke til, mens skubbeplade til vedligeholdelse står åben.

7. Klip håret til den korrekte længde ved at bevæge trimmeren tilbage mod hårets vokseretning.



- Benyt ikke trimmeren i omvendt position. Dette kan klippe håret for kort.



Afmontering af kamaggregatet

1. Mens du trykker på knappen til indstilling af trimmelængde, skubbes kamaggregatet opad, indtil det kan tages af apparatets krop.

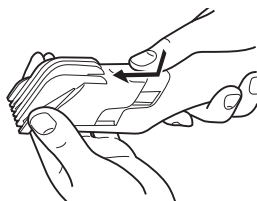

Trimning uden kamaggregat

Hvis du trimmer dit hår uden et kamaggregat, bliver håret trimmet til en længde på ca. 0,5 mm.

1. Klip håret ved at placere trimmerhovedet direkte på issen.



Sådan klipper du håret

1. Trimning til den overordnede længde

1. Monter og indstil kamaggregatet til den ønskede indstilling. (Se side 34.)

2. Klip langsomt over den øverste del af hovedet.

- Tryk kamaggregatets spids mod din hovedbund.

Foran



Bagpå



Sider



- Trim på kryds og tværs i forskellige retninger for at opnå en ensartet trimning.



2. Afslutning af nakkekanten

1. Monter og indstil kamaggregatet til den ønskede indstilling.

<Indstilling af trimmelængden (reference)>

- 12 mm overordnet → 9 mm i nakkekanten

- 9 mm overordnet → 6 mm i nakkekanten

2. Klip håret lidt kortere ved ører og nakkekant.

- Hæv kamaggregatets spids lidt efter lidt fra hårkanten.
- Hæv klipperen ved at bøje i handledet.

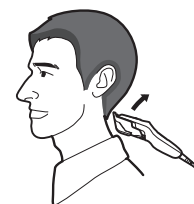

Rengøring

Rengøring af klipperen ved hjælp af skubbepladen til vedligeholdelse

Skylning



Mærket til venstre betyder egnet til rengøring under en løbende vandhane.

Advarsel

Kobl strømledningen fra klipperen inden den rengøres i vand for at undgå elektrisk stød.

1. Kobl AC-adaptoren fra stikkontakten.
2. Kobl strømledningen fra klipperen.
3. Tag afstandskammen af.
4. Skub skubbepladen til vedligeholdelse nedad indtil den klikker.

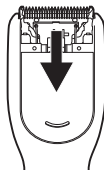

5. Vend klipperen på hovedet og ryst den nænsomt eller fjern hårresterne med fingrene.

6. Lad vandet løbe ned i åbningen ved skubbepladen til vedligeholdelse og skyl alle hårrester af.

• Vand tømmes gennem hullet til tømning af vand.



7. Ryst klipperen forsigtigt 4 til 5 gange og tør derefter evt. vanddråber af klipper og blad.
8. Læg klipperen på et håndklæde med afbryderknappen på apparatets krop vendende opad.
9. Lad skubbepladen til vedligeholdelse stå åben og lad apparatet tørre helt.

Rengøring med børste

1. Kobl AC-adaptoren fra stikkontakten.
2. Kobl strømledningen fra klipperen.
3. Tag afstandskammen af.
4. Skub skubbepladen til vedligeholdelse nedad indtil den klikker.
5. Brug den medfølgende rengøringsbørste til at børste hårrester af med.

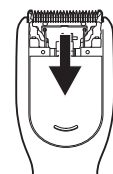

• Hvis du ikke kan fjerne alle hårresterne, kan du rengøre apparatet med skubbepladen til vedligeholdelse stående åben og bladene afmonteret.

Bemærk

- Strømmen slås ikke til, mens skubbeplade til vedligeholdelse står åben.
- Hvis afbryderknappen er tændt, kan skubbeplade til vedligeholdelse ikke åbnes.

Rengøring af klipperen med bladene afmonteret

1. Kobl strømledningen fra klipperen.
 - Sørg for at indstille kontakten på "0", inden du fjerner bladet.
2. Tag afstandskammen af.
3. Hold ved apparatets krop, placer tommelfingeren mod bladene og skub dem derefter væk fra apparatets krop.
4. Børst eventuelle hårrester af apparatets krop og omkring bladet.



5. Børst eventuelle hårrester ud fra mellem det stationære blad og det bevægelige blad, mens du trykker rengøringshåndtaget ned for at hæve det bevægelige blad.

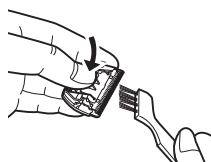

Denne klipper kan skylles med bladene afmonteret.



Advarsel

Kobl strømledningen fra klipperen inden den rengøres i vand for at undgå elektrisk stød.

Smøring

Påfør olie, både før og efter hvert brug af klipperen. Påfør en dråbe olie på de punkter der angives af pilene.

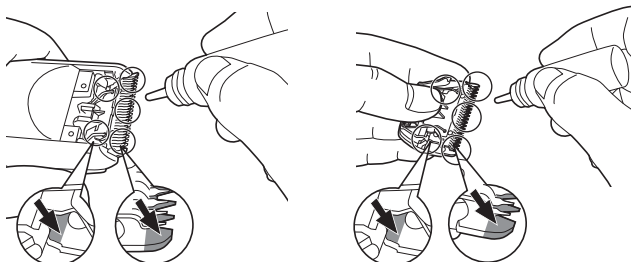

Smøring ved hjælp af skubbepladen til vedligeholdelse

Smøring med bladene afmonteret

Genmontering af bladet

Sæt monteringshagen ind i bladrammen på klipperen og tryk på den indtil du hører et klik.

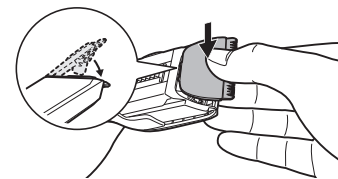

► Bladets levetid

Bladets levetid vil variere i henhold til hyppighed og længde af anvendelse. Levetiden forventes at være omkring 2 år, når trimmeren anvendes to gange om måneden i 20 minutter hver gang. Hvis klippeeffektiviteten reduceres på trods af korrekt vedligeholdelse, bør bladene udskiftes.

Reserve dele

Reserve dele kan købes hos din forhandler eller servicecenter.

Reserve dele til ER-GC20	Blad-enhed	WER9605
--------------------------	------------	---------

Specifikationer

Strømforsyning	Se navnepladen på AC-adaptoren. (Automatisk spændingskonvertering)
Motorspænding	5,4 V ---
Luftbåren akustisk støj	60 (dB (A) re 1 pW)

Dette produkt er kun beregnet til hjemmebrug.

Læs venligst "Oplysninger til brugerne om afhændelse af elektriske apparater og elektronisk udstyr (private husholdninger)" på side 93.

Obrigado por ter escolhido um Aparador de cabelo Panasonic. Por favor, leia todas as instruções antes de utilizar.

Importante

Este produto não é recarregável. Utilize-o ligando o transformador de CA.

► Utilização do aparador

- Verifique se as lâminas não estão danificadas ou deformadas antes de usar.
- Termine a utilização quando verificar anomalias ou falhas.
- Desligue o aparelho antes de mudar o comprimento do corte ou remover o acessório de pente.
- Antes de usar de cada vez, aplique óleo nos locais marcados com setas. (Veja a pág. 42.)
- O aparelho não deve ser usado em animais.
- Não prima a lâmina contra a pele.
- Não use o aparador para nenhum efeito para além de aparar.
- O aparelho não foi concebido para ser usado por pessoas (incluindo crianças) com reduzidas capacidades físicas, sensitivas ou mentais, ou com falta de experiência e conhecimento, a não ser que tenham recebido supervisão ou instrução relativa ao uso do aparelho por uma pessoa responsável pela sua segurança. As crianças deverão ser vigiadas para assegurar que não brincam com o aparelho.
- Nunca utilize o transformador de CA na casa de banho ou no chuveiro.
- Não use nenhum cabo de alimentação ou transformador de CA para além do transformador (RE7-59).
- Ligue o transformador de CA numa tomada onde não exista humidade e manuseie-o com as mãos secas.
- Segure o transformador de CA quando o remover da tomada. Se puxar o cabo de alimentação, poderá danificá-lo.
- Não danifique ou deforme o cabo de alimentação. Não coloque objectos pesados sobre o cabo de alimentação nem o entale entre objectos.

- Não utilize o aparador se o cabo de alimentação ou o transformador de CA estiverem desgastados, ou se o transformador de CA não encaixar perfeitamente na tomada.
- O cabo de alimentação não pode ser substituído. Se o cabo estiver danificado, deve deitar fora o transformador de CA.

► Limpeza do aparador

Aviso

Desligue o cabo de alimentação do aparador antes de o lavar em água para prevenir um choque eléctrico.

- A cobertura não deve ser desmontada, pois isto poderá afectar a estrutura à prova d'água do aparelho.
- Se limpar o aparador com água, não utilize água salgada ou água quente. Não mantenha o aparador em água durante um longo período de tempo.
- Limpe o revestimento apenas com um pano macio ligeiramente embebido em água da torneira ou água um pouco ensaboada. Não utilize diluente, benzina, álcool ou outros químicos.

► Armazenar o aparador

- Após a utilização, guarde o aparador num local com pouca humidade.
- Não guarde o aparador em locais expostos à luz directa do Sol ou a outras fontes de calor.
- Guarde o transformador de CA num local seco, onde esteja protegido contra danos.
- Não dobre o cabo de alimentação nem o enrole à volta do aparador.
- Mantenha o óleo afastado de crianças.

Identificação das peças

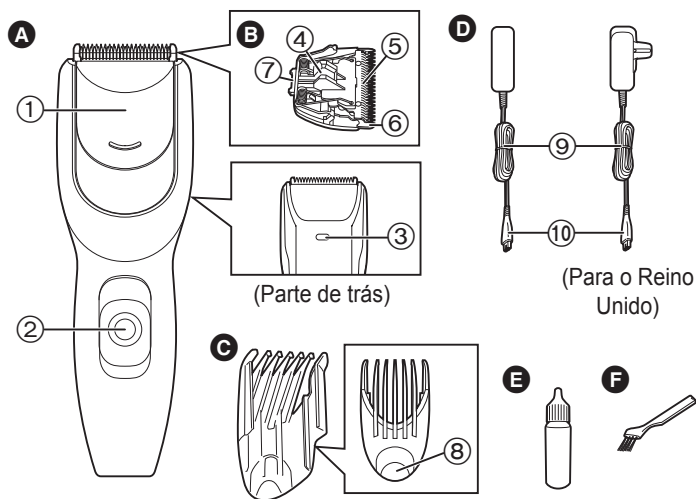

- A** Corpo principal
 ① Placa deslizante para manutenção
 ② Interruptor de funcionamento [0/1]
 ③ Ralo de água
- B** Bloco da lâmina
 ④ Alavanca para limpeza
 ⑤ Lâmina móvel
 ⑥ Lâmina estacionária
 ⑦ Gancho de montagem
- C** Acessório pente
 (3/6/9/12/15/18/21 mm)
 ⑧ Botão de ajuste da altura do aparo
- D** Transformador de CA (RE7-59)
 ⑨ Cabo de alimentação
 ⑩ Ficha do aparelho
- E** Óleo
F Pincel de limpeza

Utilizar

Utilizar o aparador com o acessório pente

- Recomendamos que utilize o aparador num intervalo de temperatura ambiente de 0 - 35 °C. Se utilizado fora deste intervalo, o aparelho poderá deixar de funcionar.

1. Faça deslizar o interruptor de funcionamento situado no corpo principal para a posição "0" para desligar o aparador.
2. Certifique-se de que a lâmina não está danificada.
3. Insira a ficha do aparelho no aparador.
4. Ligue o transformador de CA a uma tomada.
5. Coloque e ajuste o acessório de pente para a definição necessária.

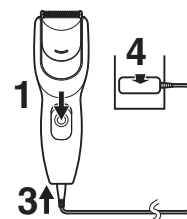

Ajustar o acessório pente

Enquanto pressiona o botão de ajuste da altura do aparo, faça deslizar e ajuste o acessório pente de forma a que o símbolo (▲) fique alinhado com a altura pretendida de aparo.

- O comprimento real do cabelo será um pouco mais longo que a altura definida.

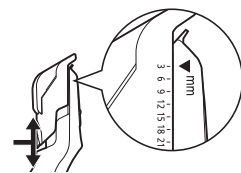

Exemplo: Para 3 mm

6. Faça deslizar o interruptor de funcionamento situado no corpo principal para a posição "1" para ligar o aparador.



Nota

O aparelho não irá ligar enquanto a placa deslizante para manutenção estiver aberta.

7. Corte o cabelo no comprimento correcto deslocando o aparador para trás contra o sentido do cabelo.



• Não use o aparador em posição invertida. Assim poderá cortar o cabelo muito profundamente.



Remover o acessório pente

1. Enquanto pressiona o botão de ajuste da altura do aparo, faça deslizar o acessório pente até que este saia da unidade principal.

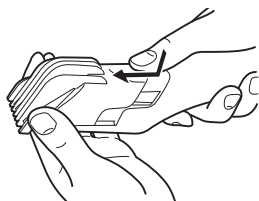

Aparar sem um acessório pente

Aparar o cabelo sem nenhum acessório pente irá deixar o cabelo com um comprimento aproximado de 0,5 mm.

1. Cortar o cabelo colocando a cabeça do aparador directamente sobre o couro cabeludo.



Como cortar cabelo

1. Aparar altura total

1. Coloque e ajuste o acessório de pente para a definição necessária. (Veja a pág. 39.)

2. Corte lentamente em direcção ao topo da cabeça.

• Pressione a ponta do acessório pente contra o couro cabeludo.

Frente



Traseira



Lateral



• Cruze em várias direcções para cortar completamente.



2. Concluir a nuca

1. Coloque e ajuste o acessório de pente para a definição necessária.

<Definir a altura do aparo (Referência)>

• 12 mm total → 9 mm nuca

• 9 mm total → 6 mm nuca

2. Corte um pouco mais curto em torno das orelhas e nuca.

• Levante a ponta do acessório pente, pouco a pouco, a partir da raiz dos cabelos.

• Levante com uma flexão do pulso.

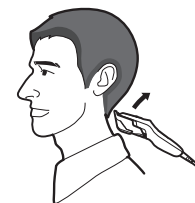

Limpar

Limpar o aparador utilizando a placa deslizante para manutenção

Lavar



O símbolo à esquerda significa que o aparelho pode ser limpo em água corrente.

Aviso

Desligue o cabo de alimentação do aparador antes de o lavar em água para prevenir um choque eléctrico.

1. Desligue o transformador de CA da tomada.
2. Desligue o cabo de alimentação do aparador.
3. Remova o acessório pente.
4. Faça deslizar a placa deslizante para manutenção até ouvir um clique.

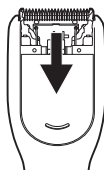

5. Segure no aparador de cabeça para baixo e agite-o com cuidado ou remova os aparos de cabelo com os dedos.

6. Enxague com água corrente a abertura da placa deslizante para manutenção até remover todos os aparos de cabelo.

• A água será despejada pelo ralo de água.



7. Sacuda suavemente o aparador 4 ou 5 vezes e depois seque quaisquer gotas de água do aparador e da lâmina.
8. Coloque o aparador numa toalha com o interruptor de funcionamento da unidade principal voltado para cima.
9. Mantenha a placa deslizante para manutenção aberta para que seque totalmente.

Limpar com o pincel

1. Desligue o transformador de CA da tomada.
2. Desligue o cabo de alimentação do aparador.
3. Remova o acessório pente.
4. Faça deslizar a placa deslizante para manutenção até ouvir um clique.
5. Utilize o pincel de limpeza para sacudir aparos de cabelo.

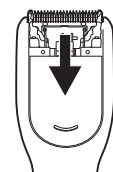

• Se não conseguir remover todos os aparos de cabelo, limpe com a placa deslizante para manutenção aberta e as lâminas removidas.

Nota

- O aparelho não irá ligar enquanto a placa deslizante para manutenção estiver aberta.
- Se o interruptor de funcionamento estiver ligado, a placa deslizante para manutenção não pode ser aberta.

Limpar o aparador com as lâminas removidas

1. Desligue o cabo de alimentação do aparador.
 - Assegure-se de que regula o interruptor em "0" antes de remover a lâmina.
2. Remova o acessório pente.
3. Segure o corpo principal, ponha o polegar sobre as lâminas e empurre afastando-as do corpo principal.



4. Retire com o pincel quaisquer cabelos cortados do corpo principal e da proximidade das lâminas.



5. Escove quaisquer cabelos cortados de entre a lâmina estacionária e a lâmina móvel enquanto prime a alavanca para limpeza para elevar a lâmina móvel.

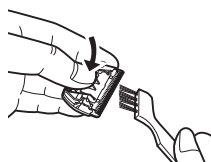

É possível lavar este aparador com as lâminas removidas.



Aviso

Desligue o cabo de alimentação do aparador antes de o lavar em água para prevenir um choque eléctrico.

Lubrificação

Aplique o óleo no aparador antes e depois de cada utilização. Aplique uma gota do óleo nos pontos indicados pelas setas.

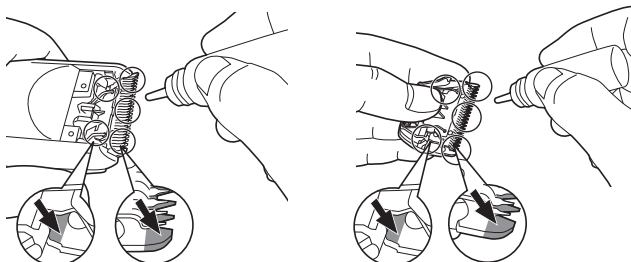

Lubrificação utilizando a placa deslizante para manutenção

Lubrificação com as lâminas removidas

Remontagem da lâmina

Encaixe o gancho de montagem no suporte da lâmina situado no aparador e empurre-o até ouvir um clique.

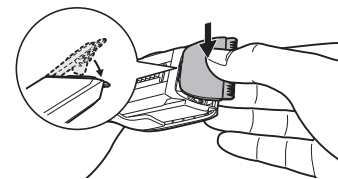

► Tempo de vida da lâmina

O tempo de vida das lâminas varia conforme a frequência e tempo de uso. Estima-se que seja de cerca de 2 anos quando o aparador é usado duas vezes por mês durante 20 minutos de cada vez. Se a eficiência de corte for reduzida apesar de uma manutenção correcta, mude as lâminas.

Peças de reposição

Peças de reposição podem ser obtidas com o seu representante ou em um Centro de serviço.

Peças de reposição para ER-GC20	Bloco da lâmina	WER9605
---------------------------------	-----------------	---------

Especificações

Fonte de alimentação	Veja a placa identificativa no transformador de CA. (Conversão automática de voltagem)
Voltagem do motor	5,4 V---
Ruído acústico aéreo	60 (dB (A) re 1 pW)

Este produto foi concebido apenas para utilização doméstica. Leia "Informações sobre a eliminação de resíduos para utilizadores de equipamentos eléctricos e electrónicos (utilizadores particulares)" na página 93.

Takk for at du velger en hårklipper fra Panasonic. Les alle instruksjoner før bruk.

Viktig

Dette produktet er ikke oppladbart, og må brukes ved å koble til vekselstrømadapteren.

► Bruke klipperen

- Kontroller at bladene ikke er skadet eller deformert før bruk.
- Avslutt bruk hvis det skjer noe unormalt eller apparatet svikter.
- Slå av apparatet før du endrer trimmelengde eller fjerner kamtilbehøret.
- Påfør olje på stedene merket med piler før hver gangs bruk. (Se side 47.)
- Apparatet skal ikke brukes på dyr.
- Ikke press bladet mot huden.
- Ikke bruk klipperen til andre formål enn trimming.
- Dette apparatet er ikke beregnet for bruk av personer (inklusive barn) med reduserte fysiske, følelsesmessige eller mentale anlegg, eller med manglende erfaring og kunnskap, dersom de ikke får tilsyn eller veiledning angående bruk av apparatet av en person som er ansvarlig for deres sikkerhet. Barn bør ha tilsyn for å sikre at de ikke leker med apparatet.
- Aldri bruk vekselstrømadapteren på baderom.
- Ikke bruk en strømkabel eller vekselstrømsadapter annen enn vekselstrømsadapteren (RE7-59).
- Koble vekselstrømadapteren inn i en stikkontakt på et sted uten fuktighet og behandle den med tørre hender.
- Hold i vekselstrømadapteren når du kobler den fra stikkontakten. Hvis du trekker i strømkabelen kan den skades.
- Ikke skad eller mishandle strømkabelen. Ikke plasser tunge gjenstander på strømkabelen eller la den komme i knip mellom gjenstander.

- Ikke bruk klipperen hvis det er slitasje på strømkabelen eller vekselstrømadapteren, eller hvis vekselstrømadapteren ikke passer godt i stikkontakten.
- Strømkabelen kan ikke byttes ut. Hvis kabelen er skadet må vekselstrømadapteren kasseres.

► Rense klipperen

Advarsel

Koble strømkabelen fra klipperen før du rengjør den i vann for å unngå elektrisk støt.

- Hoveddelen må ikke demonteres, da dette kan skade apparatets vanntette konstruksjon.
- Hvis du rengjør klipperen i vann, ikke bruk saltvann eller varmt vann. Ikke la klipperen ligge i vann lenge om gangen.
- Rengjør bare utvendig med en myk, lettfuktet klut med vann fra springen eller med såpevann. Ikke bruk tynner, lettbensin, alkohol eller andre kjemikalier.

► Lagre klipperen

- Oppbevar klipperen på en plass med lav luftfuktighet etter bruk.
- Ikke oppbevar klipperen på en plass hvor den vil være utsatt for direkte sollys eller andre varmekilder.
- Oppbevar vekselstrømadapteren i et tørt område, der den ikke kan påføres skader.
- Strømkabelen må ikke bøyes eller surses rundt klippemaskinen.
- Oljen må oppbevares utilgjengelig for barn.

Identifikasjon av deler

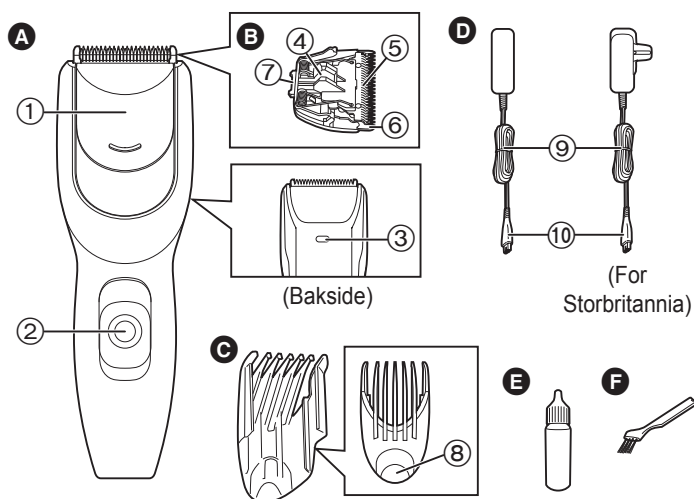

- A** Hoveddeksel
 ① Skyveplate for vedlikehold
 ② Strømbryter [0/1]
 ③ Vannavløpshull
- B** Skjaerhode
 ④ Rensespak
 ⑤ Bevegelig blad
 ⑥ Stasjonært blad
 ⑦ Monteringskrok
- C** Kamtilbehør
 (3/6/9/12/15/18/21 mm)
 ⑧ Knapp for justering av trimmelengde
- D** Vekselstrømsadapter (RE7-59)
 ⑨ Strømkabel
 ⑩ Utstyringsplugg
- E** Olje
F Rengjøringsbørste

Bruk

Bruke klippemaskinen med kamtilbehøret

- Vi anbefaler at klippemaskinen brukes ved temperaturer i området 0 - 35 °C. Hvis den brukes i temperaturer utenfor dette området kan det hende at den slutter å virke.

1. Skyv strømbryteren på hoveddekslet til "0"-posisjonen for å skru av klipperen.
2. Kontroller at bladet ikke er skadet på noen måte.
3. Sett utstyringspluggen inn i klipperen.
4. Koble vekselstrømadapteren inn i en stikkontakt.
5. Sett på og juster kamtilbehøret til ønsket innstilling.

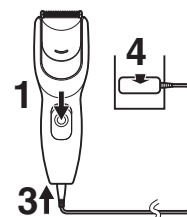

Justere kamtilbehøret

Hold inne knappen for justering av trimmelengde, skyv og juster kamtilbehøret slik at merket (▲) er på høyde med ønsket trimmelengde.

- Virkelig hårlengde vil være litt lenger enn den høyden du stiller inn.

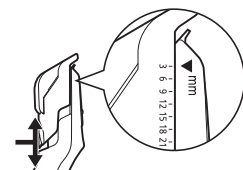

Eksempel: for 3 mm

6. Skyv strømbryteren på hoveddekslet til "1"-posisjonen for å skru på klipperen.



Merk

Klippemaskinen kan ikke slås på så lenge skyveplaten for vedlikehold er åpen.

7. Klippe håret til riktig lengde ved å bevege klipperen bakover mot hårfloppen.



- Ikke bruk klipperen i omvendt stilling. Dette kan gjøre at du klipper for dypt.



Fjerne kamtilbehøret

1. Hold inne knappen for justering av trimmelengde, og skyv kamtilbehøret til det løsner fra hoveddelen.

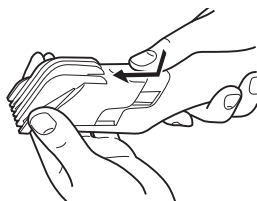

Trimming uten kamtilbehør

Hvis du trimmer håret uten kamtilbehør vil håret trimmes til en lengde på ca. 0,5 mm.

1. Klippe håret ved å plasserer klippehodet direkte på hårbunnen.



Hvordan klippe hår

1. Trimming av hårlengden

1. Sett på og juster kamtilbehøret til ønsket innstilling. (Se side 44.)
2. Klipp sakte mot toppen av hodet.
 - Trykk enden på kamtilbehøret mot hodebunnen.

Foran



Bak



På siden



- Klipp på kryss og tvers i ulike retninger for å trimme grundig.



2. Avslutte ved halsringning

1. Sett på og juster kamtilbehøret til ønsket innstilling.
 - <Stille inn trimmelengden (referanse)>
 - 12 mm hårlengde → 9 mm halsringning
 - 9 mm hårlengde → 6 mm halsringning
2. Klipp håret litt kortere ved ørepartiene og halsringningen.
 - Løft enden på kamtilbehøret fra hårlinjen litt etter litt.
 - Løft den ved å bøye håndleddet.

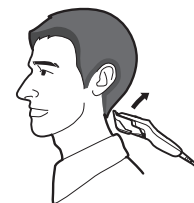

Rengjøring

Rengjøre klippemaskinen ved bruk av skyveplaten for vedlikehold

Skylling



Symbolet til venstre betyr egnet for rengjøring i rennende vann.

Advarsel

Koble strømkabelen fra klipperen før du rengjør den i vann for å unngå elektrisk støt.

1. Koble vekselstrømadapteren fra stikkkontakten.
2. Koble strømkabelen fra klipperen.
3. Ta av kamtilbehøret.
4. Skyv på skyveplaten for vedlikehold til den klikker.

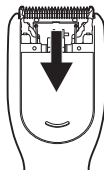

5. Hold klippemaskinen opp ned, og rist den forsiktig, eller fjern hårrestene med fingrene.

6. La vannet renne ned i åpningen på skyveplaten for vedlikehold, og skyll bort eventuelle hårrester.

• Vann vil tømmes fra vannavløpshullet.



7. Rist klipperen forsiktig 4 eller 5 ganger og deretter tørk av eventuelle vanndråper fra klipperen og bladet.
8. Legg klippemaskinen på et håndkle, med strømbryteren på hoveddelen vendt opp.
9. La skyveplaten for vedlikehold være åpen, slik at den kan tørke helt.

Rengjøring med børste

1. Koble vekselstrømsadapteren fra stikkkontakten.
2. Koble strømkabelen fra klipperen.
3. Ta av kamtilbehøret.
4. Skyv på skyveplaten for vedlikehold til den klikker.
5. Bruk den medfølgende rengjøringsbørsten til å børste bort hårrester.

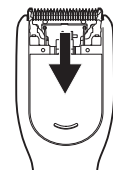

• Hvis du ikke får fjernet alle hårrestene, må du rengjøre klipperen med skyveplaten for vedlikehold åpen, og bladene tatt ut.

Merk

- Klippemaskinen kan ikke slås på så lenge skyveplaten for vedlikehold er åpen.
- Skyveplaten for vedlikehold kan ikke åpnes hvis strømbryteren er slått på.

Rengjøre klippemaskinen med bladene tatt ut

1. Koble strømkabelen fra klipperen.
 - Pass på å sette bryteren på "0" før du fjerner bladet.
2. Ta av kamtilbehøret.
3. Hold i hoveddelen, plasser tommelen mot bladene og skyv dem bort fra hoveddelen.
4. Børst bort eventuelle hårrester fra hoveddelen og fra rundt bladet.



5. Børst bort eventuelle hårrester mellom det stasjonære bladet og det bevegelige bladet, mens du trykker ned rengjøringsspaken for å heve det bevegelige bladet.

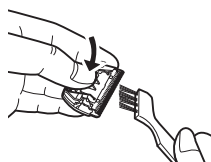

Denne klippemaskinen kan skylles med bladene tatt ut.



Advarsel

Koble strømkabelen fra klipperen før du rengjør den i vann for å unngå elektrisk støt.

Smøring

Smør med olje klipperen før og etter hver gangs bruk. Tilsett en dråpe olje på punktene som er vist med pilene.

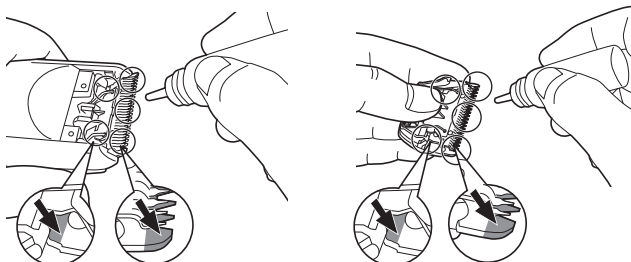

Smøring ved bruk av skyveplaten for vedlikehold

Smøring med bladene tatt ut

Sette bladene på plass igjen

Sett monteringskroken i bladinnfatningen på klipperen og press til du hører et klikk.

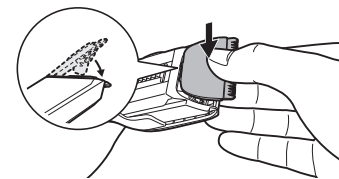

► Bladets levetid

Bladets levetid varierer med bruksfrekvens og -lengde. Det er forventet å vare omtrent 2 år når klipperen brukes to ganger i måneden i 20 minutter hver gang. Hvis klippeeffektiviteten reduseres, til tross for riktig vedlikehold, bytt bladene.

Reservedeler

Reservedeler fås hos forhandleren eller et serviceverksted.

Reservedeler for ER-GC20	Skjaerehode	WER9605
--------------------------	-------------	---------

Spesifikasjoner

Strømkilde	Se merkeplaten på vekselstrømadapteren. (Automatisk spenningsomformer)
Motorspenning	5,4 V---
Luftbåren akustisk støy	60 (dB (A) re 1 pW)

Dette produktet er kun beregnet til husholdningsbruk. Les vennligst "Informasjon for brukerne om kassering av elektrisk og elektronisk utstyr (private husholdninger)" på side 94.

Tack för att du har köpt en Panasonic trimmer. Läs alla instruktioner före användning.

Viktigt

Denna produkt är inte laddningsbar. Använd den genom att ansluta AC-adaptorn.

► Använda hårklippningsmaskinen

- Kontrollera före bruk att bladen inte är skadade eller deformerade.
- Avbryt användningen vid onormal eller felaktig funktion.
- Stäng av apparaten innan ändring av trimlängd eller borttagning av tillbehörskammen.
- Före bruk ska du alltid stryka på olja på platserna som är markerade med pilar. (Se sidan 52.)
- Apparaten får inte användas på djur.
- Tryck inte bladet mot huden.
- Använd inte trimmern för något annat syfte än klippning.
- Denna apparat från inte användas av personer (eller barn) med reducerade fysiska, sensoriska eller psykiska färdigheter, eller utan erfarenhet och kunskap, utan övervakning eller instruktioner om användningen av apparaten av en person som är ansvarig för deras säkerhet. Barn ska övervakas för att försäkra att de inte leker med apparaten.
- Använd aldrig AC-adaptorn i bad- eller duschrut.
- Använd inte någon annan nätkabel eller AC-adapter än denna AC-adapter (RE7-59).
- Sätt i AC-adaptorn med torra händer i ett nätuttag fritt från fukt.
- Håll i AC-adaptorn när du kopplar ur apparaten från nätuttaget. Om du drar i nätkabeln, kan du skada den.
- Undvik att skada eller deformera nätkabeln. Placera inte tunga föremål på nätkabeln och låt den inte bli klämd.
- Använd inte trimmern om nätsladden eller AC-adaptorn är sliten eller om AC-adaptorn inte sitter som den ska i uttaget.
- Nätkabeln kan inte bytas ut. Om kabeln blir skadad, bör AC-adaptorn kasseras.

► Rengöring av hårklippningsmaskinen

Varning:

Koppla loss nätkabeln från trimmern före rengöring i vatten för att förhindra elstötar.

- Hölje får inte tas isär då det kan påverka apparatens vattentätighet.
- Om du rengör trimmern med vatten, ska du inte använda saltvatten eller varmt vatten. Blötlägg inte trimmern i vatten under längre stunder.
- Rengör endast höljet med en mjuk trasa som har fuktats lätt med kranvatten eller en blandning av kranvatten och rengöringsmedel. Använd inte thinner, bensin, alkohol eller andra kemikalier.

► Förvaring av rakapparaten

- Förvara trimmern på en plats med låg luftfuktighet efter användning.
- Förvara inte trimmern på platser där den utsätts för direkt solljus eller andra värmekällor.
- Förvara AC-adaptorn på en torr plats där den är skyddad från skada.
- Böj eller linda inte nätkabeln runt trimsaxen.
- Förvara oljan utom räckhåll för barn.

Delarnas namn

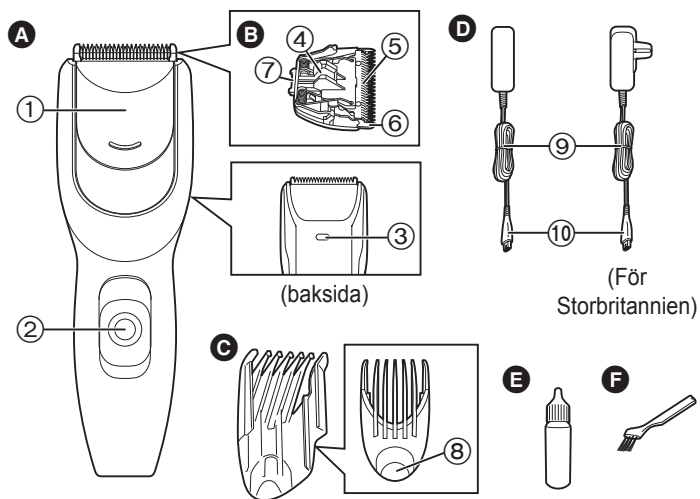

- A** Huvuddel
 ① Skjutplatta för underhåll
 ② Strömbrytare [0/1]
 ③ Hål för vattenavledning
- B** Knivbladsblock
 ④ Rengöringsspak
 ⑤ Rörligt knivblad
 ⑥ Fast knivblad
 ⑦ Fästhake
- C** Kamtillbehör
 (3/6/9/12/15/18/21 mm)
 ⑧ Knapp för justering av trimhöjd
- D** AC-adaptör (RE7-59)
 ⑨ Nätkabel
 ⑩ Stickpropp
 (För Storbritannien)
- E** Olja
F Rengöringsborste

Användning

Använda trim saxen med kamtillbehör

- Vi rekommenderar att du använder trim saxen i ett omgivningstemperaturområde på 0 - 35 °C. Om den används utanför detta kan det hända att apparaten slutar fungera.

1. Tryck strömbrytaren på huvuddelen till läge "0" för att stänga av trimmern.
2. Kontrollera att det inte finns några skador på bladet.
3. Sätt i stickproppen i trimmern.
4. Anslut AC-adaptorn till ett nätuttag.
5. Montera och justera kamtillbehöret till önskad inställning.

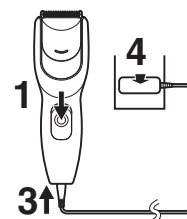

Justera kamtillbehöret

Medan du trycker på knappen för justering av trimhöjd, skjut och justera kamtillbehöret så att märket (▲) passar in med önskad trimhöjd.

- Den faktiska hårlängden kommer att vara lite längre än höjden du ställer in.

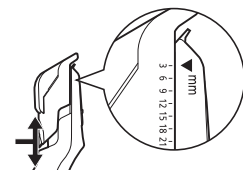

Exempel: För 3 mm

6. Tryck strömbrytaren på huvuddelen till läge "1" för att slå på trimmern.



Obs

Strömmen kommer inte att slås på när skjutplattan för underhåll är öppen.

7. Klipp håret till rätt längd genom att förflytta trimmern bakåt mot hårets riktning.



- Använd inte trimmern i bakvänd position. Detta kan klippa håret för djupt.



Borttagning av kamtillbehöret

1. Medan du trycker in knappen för justering av trimhöjd, skjut kamtillbehöret till dess att det lossar från huvuddelen.

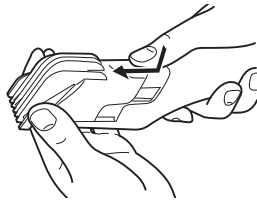

Trimma utan ett kamtillbehör

Om du trimmar håret utan ett kamtillbehör, klipps håret av till cirka 0,5 mm.

1. Klipp håret genom att placera trimmerhuvudet direkt på hårbotten.



Hur man klipper hår

1. Trimma hela längden

1. Montera och justera kamtillbehöret till önskad inställning. (Se sidan 49.)

2. Klipp sakta mot toppen på huvudet.

- Tryck spetsen på kamtillbehöret på hårbotten.

Fram



Bak



Sida



- Korsvis i olika riktningar för att trimma ordentligt.



2. Klippa nacklinjen

1. Montera och justera kamtillbehöret till önskad inställning.

<Ställa in trimhöjden (Referens)>

- 12 mm över allt → 9 mm nacklinje
- 9 mm över allt → 6 mm nacklinje

2. Klipp lite kortare runt öronen och nacklinjen.

- Höj spetsen på kamtillbehöret lite i taget från hårfästet.
- Höj genom att böja din handled.



Rengöring

Rengöring av trimsaxen med skjutplattan för underhåll



Sköljning



Symbolen till vänster innebär lämplighet för rengöring under rinnande vatten.

Varning:

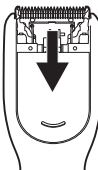
Koppla loss nätkabeln från trimmern före rengöring i vatten för att förhindra elstötar.

1. Koppla ur AC-adapter från nätuttaget.
 2. Koppla loss nätkabeln från trimmern.
 3. Ta bort kamtillbehöret.
 4. Skjut skjutplattan för underhåll till dess att den klickar på plats.
- 
5. Håll trimsaxen upp och ner och skaka den försiktigt eller slå av hårrester med dina fingrar.
 6. Spola vatten genom öppningen på skjutplattan för underhåll och skölj bort eventuella hårrester.
 - Vattnet kommer att försvinna från hålet för vattenavledning.
- 
7. Skaka trimmern försiktigt 4 eller 5 gånger och torka sedan av alla vattendroppar från trimmer och blad.
 8. Placera trimsaxen på en handduk med strömbrytaren på huvuddelen vänd uppåt.
 9. Låt skjutplattan för underhåll vara öppen så att den torkar ordentligt.

Rengöring med borste

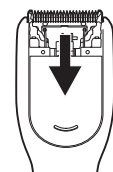

1. Koppla ur AC-adapter från nätuttaget.
 2. Koppla loss nätkabeln från trimmern.
 3. Ta bort kamtillbehöret.
 4. Skjut skjutplattan för underhåll till dess att den klickar på plats.
 5. Använd medföljande rengöringsborste för att borsta bort hårrester.
- Om du inte kan avlägsna alla hårrester, rengör den med skjutplattan för underhåll öppen och bladen avlägsnade.



Obs

- Strömmen kommer inte att slås på när skjutplattan för underhåll är öppen.
- Skjutplattan för underhåll kan inte öppnas om strömbrytaren är påslagen.

Rengöring av trimsaxen med bladen avlägsnade

1. Koppla loss nätkabeln från trimmern.
 - Se till att ställa in omkopplaren på "0" innan du avlägsnar bladet.
 2. Ta bort kamtillbehöret.
 3. Håll i huvuddelen, placera tummen mot knivbladen och skjut sedan bort dem från huvuddelen.
- 
4. Borsta bort eventuellt hår från huvuddelen och runt knivbladen.
- 

5. Borsta bort eventuell hår mellan det fasta och rörliga knivbladet och tryck samtidigt ned rengöringsspaken för att lyfta det rörliga knivbladet.

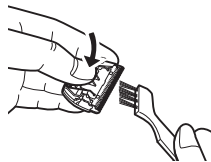

Denna trimsax kan sköljas med bladen avlägsnade.



Varning:

Koppla loss nätkabeln från trimmern före rengöring i vatten för att förhindra elstötar.

Smörjning

Applicera olja före och efter varje användning.
Stryk på en droppe olja på punkterna som visas med pilarna.

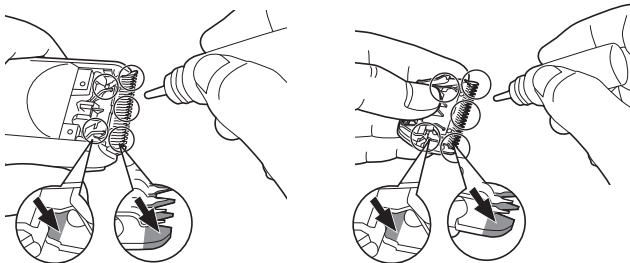

Smörjning med skjutplatan för underhåll

Smörjning med bladen avlägsnade

Montera tillbaka knivbladet

Placera monteringskroken i bladet på trimmern och tryck sedan in tills du hör att det klickar till.

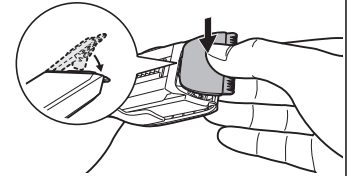

► Bladets livslängd

Bladens livslängd varierar beroende på hur ofta och länge det används. Det förväntas att vara i ungefär 2 år om trimmern används två gånger i månaden och 20 minuter varje gång. Om funktionen försämras trots ordentligt underhåll, behöver bladen bytas ut.

Utbytbara delar

Utbytbara delar kan inhandlas hos din återförsäljare eller servicecenter.

Utbytbara delar för ER-GC20	Knivbladsblock	WER9605
-----------------------------	----------------	---------

Specifikationer

Kraftkälla	Se AC-adaptorns märkplåt. (automatisk spänningskonvertering)
Motorspänning	5,4 V---
Luftburet akustiskt buller	60 (dB (A) re 1 pW)

Produkten är endast avsedd för användning i hemmet.
Var god läs "Information om kassering för användare av elektrisk & elektronisk utrustning (privata konsumenter)" på sidan 94.

Kiitos, että valitsit Panasonic-hiustenleikkauskoneen. Lue kaikki ohjeet ennen käyttöönottoa.

Tärkeää

Tämä tuote ei ole ladattava. Käytettäessä liitä se verkkolaitteeseen.

► Hiustenleikkauskoneen käyttäminen

- Tarkista ennen käyttöä, että terät eivät ole vahingoittuneet tai vääntyneet.
- Lopeta laitteen käyttö, mikäli käytettäessä ilmenee toimintahäiriöitä tai muuta normaalista poikkeavaa.
- Sammuta laite ennen leikkuupituuden muuttamista tai kampaosan irrottamista.
- Laita öljyä nuolilla merkittyihin kohtiin ennen käyttöä. (Katso sivu 57.)
- Laitteella ei saa trimmata eläimiä.
- Älä paina terää ihoa vasten.
- Älä käytä leikkuria muuhun tarkoitukseen kuin leikkaamiseen.
- Laitetta ei ole tarkoitettu lasten tai sellaisten henkilöiden käyttöön, joiden aistit tai fyysiset tai henkiset kyvyt ovat heikentyneet tai jotka eivät osaa käyttää laitetta ilman heidän turvallisuudestaan vastaavan henkilön valvontaa tai ohjausta. Käyttäjien tulee valvoa, etteivät lapset leiki laitteella.
- Älä koskaan käytä verkkolaitetta kylpy- tai suihkuhuoneessa.
- Älä käytä muuta sähköjohtoa tai verkkolaitetta kuin mukana toimitettua verkkolaitetta (RE7-59).
- Kytke verkkolaite pistorasiaan, joka on kuivassa paikassa ja käsittele sitä kuivin käsin.
- Pidä kiinni verkkolaitteesta irrottaessasi sen pistorasiasta. Jos vedät virtajohtosta, johto voi vahingoittua.
- Älä vaurioita virtajohtoa tai tee siihen muutoksia. Älä aseta virtajohdon päälle painavia esineitä tai jätä sitä esineiden väliin.
- Älä käytä hiustenleikkauskonetta, jos virtajohto tai verkkolaite on kulunut tai jos verkkolaite ei sovi pistorasiaan.
- Virtajohtoa ei voi vaihtaa. Jos johto on vahingoittunut, verkkolaite tulee poistaa käytöstä.

► Hiustenleikkauskoneen puhdistaminen

Varoitus

Välttyäksesi sähköiskulta irrota virtajohto hiustenleikkauskoneesta ennen kuin peset laitteen vedellä.

- Koteloa ei pidä avata, sillä avaaminen voi rikkoa laitteen vesitiiviin rakenteen.
- Jos peset hiustenleikkauskoneen vedellä, älä käytä suolavettä tai kuumaa vettä. Älä liota hiustenleikkauskonetta vedessä pitkän aikaa.
- Käytä kotelon puhdistukseen ainoastaan pehmeää liinaa, joka on kostutettu puhtaalla vesijohtovedellä tai saippuaa sisältävällä vesijohtovedellä. Älä käytä tinneriä, bensiiniä, alkoholia tai muita kemikaaleja.

► Hiustenleikkauskoneen säilyttäminen

- Säilytä hiustenleikkauskonetta käytön jälkeen paikassa, jossa on alhainen ilmankosteus.
- Älä säilytä hiustenleikkauskonetta paikassa, jossa se on alttiina suoralle auringonvalolle tai muille lämmönlähteille.
- Säilytä verkkolaitetta kuivassa paikassa, jossa se ei pääse vaurioitumaan.
- Älä taivuta virtajohtoa tai kierrä sitä leikkaajan ympärille.
- Pidä öljy poissa lasten ulottuvilta.

Laitteen osat

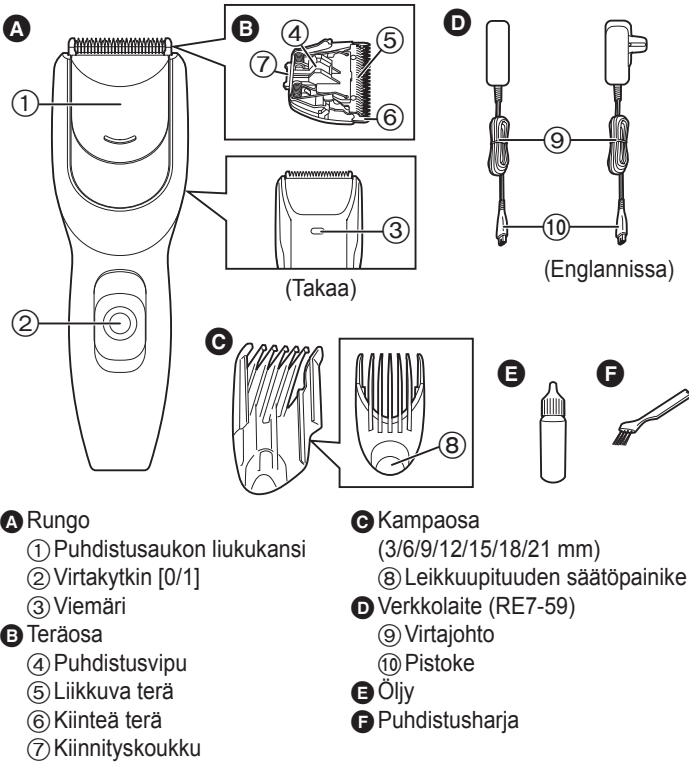

Käyttö

Leikkaajan käyttö kampaosa kiinnitettynä

- Suosittellemme käyttämään leikkaajaa ympäristössä, jonka lämpötila on 0–35 °C. Jos laitetta käytetään näiden lämpötilarajojen ulkopuolella, se saattaa lakata toimimasta.

- Sammuta hiustenleikkauskone liu'uttamalla rungossa oleva virtakytkin asentoon "0".
- Varmista, ettei terä ole vahingoittunut.
- Liitä pistoke hiustenleikkauskoneeseen.
- Liitä verkkoalaite pistorasiaan.
- Asenna ja säädä kampaosa haluamaasi asetukseen.

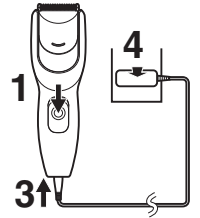

Kampaosan säätäminen

Samalla kun painat leikkuupituuden säätöpainiketta, liu'uta ja säädä kampaosa siten, että merkintä (▲) asettuu haluamasi leikkuupituuden kohdalle.

- Todellinen hiusten pituus on hieman pidempi kuin säätämäsi korkeus.

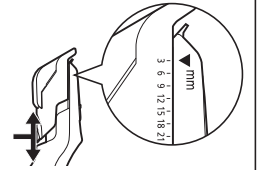

Esimerkki: 3 mm

- Käynnistä hiustenleikkauskone liu'uttamalla rungossa oleva virtakytkin asentoon "1".



Huomautus

Virta ei kytkeydy päälle, jos puhdistusaukon liukukansi on auki.

7. Leikkaa hiukset sopivan mittaisiksi liikuttamalla leikkuria hiusten kasvusuunnan vastaisesti.



- Älä pidä leikkuria väärinpäin leikkauksen aikana. Tämä saattaa leikata hiuksia liikaa.



Kampaosan poistaminen

1. Samalla kun painat leikkuupituuden säätöpainiketta, liu'uta kampaosaa kunnes se irtoaa päärungosta.

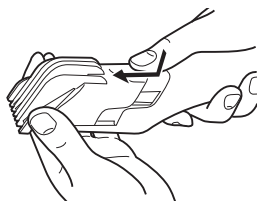

Leikkaaminen ilman kampaosaa

Leikattaessa hiuksia ilman kampaosaa laite leikkaa hiukset n. 0,5 mm:n pituisiksi.

1. Leikkaa hiukset pitämällä leikkurin päätä suoraan päänahkaa vasten.



Hiusten leikkaaminen

1. Kokonaispituuden leikkaaminen

1. Asenna ja säädä kampaosa haluamaasi asetukseen. (Katso sivu 54.)

2. Leikkaa hitaasti kohti päälakea.

- Paina kampaosan kärki päänahkaa vasten.

Etuosa



Takaosa



Sivu



- Leikkaa ristikkäin eri suuntiin saadaksesi tasaisen tuloksen.



2. Niskalinjan viimeistely

1. Asenna ja säädä kampaosa haluamaasi asetukseen.

<Leikkuupituuden asettaminen (Viite)>

- 12 mm:n kokonaispituus → 9 mm:n niskalinja
- 9 mm:n kokonaispituus → 6 mm:n niskalinja

2. Leikkaa hieman lyhyemmäksi korvien ympäriltä ja niskalinjasta.

- Nosta kampaosan kärkeä vähä vähältä hiusrajasta.
- Nosta taivuttamalla rannetta.



Puhdistus

Leikkaajan puhdistaminen puhdistusaukon liukukantta käyttäen



Huuhtelu



Vasemmalla oleva merkki tarkoittaa, että laite voidaan pestä juoksevalla vedellä.

Varoitus

Välttyäksesi sähköiskulta irrota virtajohto hiustenleikkauskoneesta ennen kuin peset laitteen vedellä.

1. Irrota verkkolaite pistorasiasta.
 2. Irrota virtajohto hiustenleikkauskoneesta.
 3. Irrota kampaosa.
 4. Liu'uta puhdistusaukon liukukantta kunnes se napsahtaa.
- 
5. Pidä leikkaajaa ylösalaisin ja ravista hellävaraisesti tai pyyhkäise irtohiukset pois sormilla.
 6. Laske juoksevaa vettä sisään liukukannen alla olevasta puhdistusaukosta ja huuhtele kaikki irtohiukset.
 - Vesi lasketaan viemäristä.
- 
7. Ravista hiustenleikkauskonetta varovasti 4–5 kertaa ja pyyhi sen jälkeen vesipisarot hiustenleikkauskoneesta ja terästä.
 8. Aseta leikkaaja pyyheliinan päälle siten, että päärungossa oleva virtakytkin osoittaa ylöspäin.
 9. Jätä puhdistusaukon liukukansi auki ja anna laitteen kuivua täydellisesti.

56

Puhdistus harjan avulla

1. Irrota verkkolaite pistorasiasta.
2. Irrota virtajohto hiustenleikkauskoneesta.
3. Irrota kampaosa.
4. Liu'uta puhdistusaukon liukukantta kunnes se napsahtaa.
5. Käytä mukana olevaa puhdistusharjaa harjatakseksi irtohiukset pois.

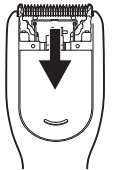



- Jos et saa kaikkia irtohiuksia poistettua, puhdista laite siten, että puhdistusaukon liukukansi on auki ja terät on irrotettu.

Huomautus

- Virta ei kytkeydy päälle, jos puhdistusaukon liukukansi on auki.
- Jos virtakytkin on päällä, puhdistusaukon liukukantta ei voida avata.

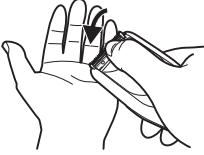
Leikkaajan puhdistaminen terät irrotettuina

1. Irrota virtajohto hiustenleikkauskoneesta.
 - Muista asettaa virtakytkin asentoon "0" ennen kuin irrotat terän.
 2. Irrota kampaosa.
 3. Pidä kiinni rungosta, aseta peukalosi teriä vasten ja työnnä teriä rungosta pois päin.
- 
4. Harjaa irtohiukset rungosta ja terien ympäriltä.
- 

5. Harjaa irtohiukset kiinteän ja liikkuvan terän välistä; nosta liikkuva terä pitämällä puhdistusvipua painettuna.

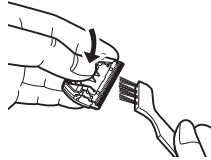

Tämä leikkaaja voidaan huuhdella terät irrotettuina.



Varoitus

Vältä sähköiskua irrottaessa virtajohto hiustenleikkauskoneesta ennen kuin peset laitteen vedellä.

Voitelu

Lisää öljyä ennen jokaista käyttökertaa sekä jokaisen käyttökerran jälkeen.

Lisää tippa öljyä nuolten osoittamiin kohtiin.

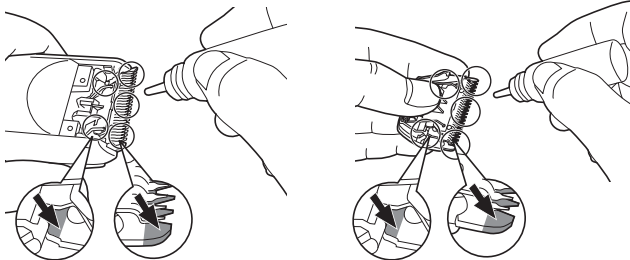

Voitelu puhdistusaukon liukukannen kautta

Voitelu terät irrotettuina.

Terän kiinnittäminen

Kiinnitä kiinnityskoukku hiustenleikkauskoneen teränpitimeen ja työnnä kunnes kuulet napsahduksen.

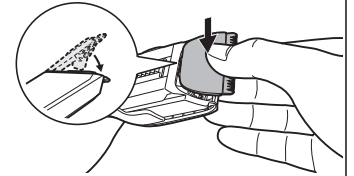

► Terän käyttöikä

Terien käyttöikä riippuu käyttötaajuudesta ja -pituudesta. Käyttöikä on yleensä noin kaksi vuotta, jos leikkuria käytetään kaksi kertaa kuussa 20 minuutin ajan. Jos leikkausteho heikkenee oikeanlaisesta hoidosta huolimatta, vaihda terät.

Varaosat

Varaosia on saatavilla jälleenmyyjästäsi tai huoltoliikkeestä.

Varaosat malliin ER-GC20	Teräosa	WER9605
--------------------------	---------	---------

Tekniset tiedot

Virtalähde	Katso verkkolaitteen nimikyltti. (automaattinen jännitteenvaihtaja)
Moottorin jännite	5,4 V---
Ilmääni	60 (dB (A) re 1 pW)

Tämä tuote on tarkoitettu vain kotitalouskäyttöön.

Ole hyvä ja lue "Tietoja sähkö- ja elektroniikkalaitteiden hävittämisestä (kotitaloudet)" sivulla 95.

Dziękujemy za wybranie maszynki do włosów firmy Panasonic. Przed rozpoczęciem korzystania prosimy przeczytać dokładnie niniejszą instrukcję.

Ważne

Niniejszy produkt nie posiada akumulatora. Należy z niego korzystać, podłączając zasilacz.

► Używanie maszynki

- Przed rozpoczęciem użytkowania sprawdź, czy ostrza nie są uszkodzone lub odkształcone.
- Przerwij użytkowanie w przypadku nieprawidłowego działania lub uszkodzenia.
- Wyłącz urządzenie przed zmianą długości cięcia lub zdjęciem końcówki do przycinania.
- Przed każdym użyciem nałóż olej w miejscach oznaczonych strzałkami. (Patrz strona 62.)
- Nie używaj urządzenia do strzyżenia zwierząt.
- Nie przyciskaj ostrza do skóry.
- Nie używaj maszynki do strzyżenia do celów innych niż strzyżenie.
- To urządzenie nie jest przeznaczone do użytku przez osoby (w tym dzieci) o ograniczonej sprawności fizycznej, czuciowej lub umysłowej lub nie posiadające wystarczającej wiedzy lub doświadczenia, chyba że zostały one odpowiednio poinstruowane o sposobie użytkowania urządzenia przez osobę odpowiadającą za ich bezpieczeństwo lub pozostają pod odpowiednią opieką. Dzieci muszą pozostawać pod opieką, by nie bawiły się urządzeniem.
- Nigdy nie używaj zasilacza sieciowego w łazience lub pomieszczeniu z prysznicem.
- Nie używaj przewodu zasilającego ani zasilacza innego niż zasilacz (RE7-59).
- Włącz zasilacz do gniazda sieciowego z dala od wilgoci i suchymi rękami.
- Przytrzymaj zasilacz podczas odłączania go z gniazda sieciowego. Pociąganie za kabel zasilania może spowodować jego uszkodzenie.

- Uważaj by nie uszkodzić ani nie odkształcić przewodu zasilania. Nie kładź na przewodzie zasilania żadnych ciężkich przedmiotów i uważaj by go nie przytrzasnąć.
- Nie używaj maszynki, kiedy kabel zasilania lub zasilacz sieciowy jest zużyty bądź jeśli zasilacz sieciowy nie pasuje prawidłowo do gniazdka.
- Kabla zasilania nie można wymienić. W przypadku uszkodzenia kabla zasilacza sieciowego należy wyrzucić.

► Czyszczenie maszynki

Ostrzeżenie

Aby zapobiec porażeniu prądem elektrycznym, kabel zasilania należy odłączyć od maszynki przed wyczyszczeniem jej w wodzie.

- Obudowy nie należy rozmontowywać ponieważ mogłoby to naruszyć wodoszczelną konstrukcję urządzenia.
 - Maszynki nie należy czyścić słoną lub gorącą wodą. Maszynki nie należy zanurzać w wodzie na dłuższy czas.
 - Obudowę należy czyścić tylko miękką ściereczką lekko zwilżoną wodą bieżącą lub wodą z dodatkiem mydła. Nie używaj rozpuszczalnika, benzyny, alkoholu ani innych środków chemicznych.
- ### ► Przechowywanie maszynki
- Po zakończeniu użytkowania należy przechowywać w miejscu o niskiej wilgotności.
 - Nie przechowuj maszynki w miejscu narażonym na bezpośrednie działanie światła słonecznego lub innych źródeł ciepła.
 - Przechowuj zasilacz sieciowy w suchym miejscu, chroniony przed uszkodzeniami.
 - Nie należy zginać kabla zasilania ani owijać go wokół maszynki.
 - Przechowuj olej z dala od dzieci.

Oznaczenie części

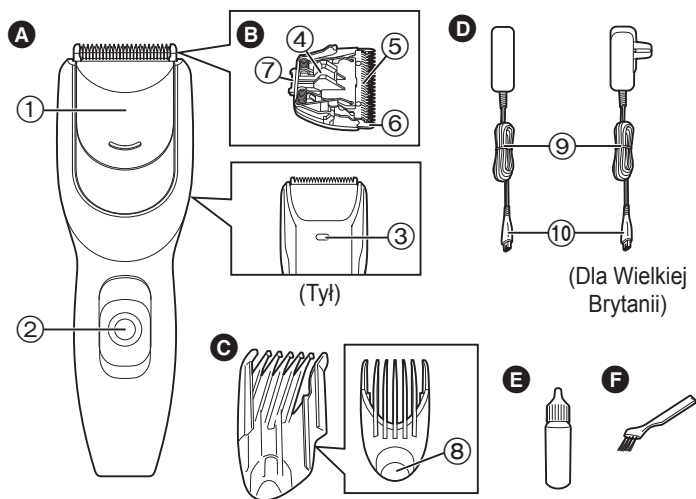

- A** Korpus
- ① Wsuwana płytka do celów konserwacji
 - ② Włacznik zasilania [0/1]
 - ③ Odpływ wody
- B** Zespół ostrza
- ④ Dźwignia czyszczenia
 - ⑤ Ostrze ruchome
 - ⑥ Nieruchome ostrze
 - ⑦ Zaczep mocujący
- C** Końcówka grzebieniowa (3/6/9/12/15/18/21 mm)
- ⑧ Przycisk regulacji wysokości strzyżenia
- D** Zasilacz (RE7-59)
- ⑨ Kabel zasilania
 - ⑩ Wtyczka
- E** Olej
- F** Pędzelek do czyszczenia

Użycie

Używanie maszynki z końcówką grzebieniową

- Zalecamy używanie maszynki w temperaturze otoczenia w przedziale 0 - 35 °C. W przypadku stosowania poza tym przedziałem urządzenie może przestać działać.

1. Ustaw włacznik zasilania na korpusie w pozycji "0", aby wyłączyć maszynkę.
2. Upewnij się, że ostrze nie jest uszkodzone.
3. Wsuń wtyczkę końcówki do maszynki.
4. Podłącz zasilacz do gniazda sieciowego.
5. Zamocuj i wyreguluj końcówkę grzebieniową do pożądanego ustawienia.

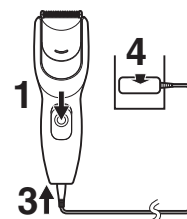

Regulowanie końcówki grzebieniowej

Przytrzymując wciśnięty przycisk regulacji wysokości strzyżenia, przesunij i wyreguluj końcówkę grzebieniową w taki sposób, aby znak (▲) był równy z pożądaną wysokością strzyżenia.

- Rzeczywista długość włosów po strzyżeniu będzie nieznacznie dłuższa od ustawionej.

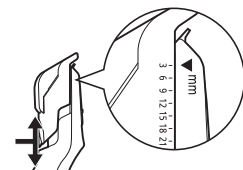

Przykład: Dla 3 mm

6. Ustaw włacznik zasilania na korpusie w pozycji "1", aby włączyć maszynkę.



Uwaga

Zasilanie nie włączy się, jeżeli wysuwana płytka do celów konserwacji będzie otwarta.

7. Strzyż włosy do odpowiedniej długości przesuając maszynkę pod włos.



- Nie używaj maszynki w odwróconej pozycji. Może to prowadzić do nadmiernego przycinania włosów.



Zdejmowanie końcówki grzebieniowej

1. Przytrzymując wciśnięty przycisk regulacji wysokości strzyżenia, wysuń końcówkę grzebieniową, aż uwolni się z korpusu.

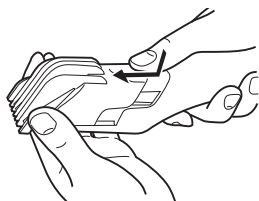

Przycinanie bez końcówki grzebieniowej

Przycinanie włosów bez użycia końcówki grzebieniowej spowoduje przycięcie włosów do długości około 0,5 mm.

1. Przycinaj włosy umieszczając głowicę maszynki bezpośrednio na skórze głowy.



W jaki sposób strzyż włosy

1. Przycinanie całej wysokości

1. Zamocuj i wyreguluj końcówkę grzebieniową do pożądanego ustawienia. (Patrz strona 59.)
2. Strzyż powoli w kierunku czubka głowy.

- Dociśnij koniec końcówki grzebieniowej do skóry głowy.

Przód



Tył



Bok



- Prowadź ukośnie w różnych kierunkach, aby dokładnie przyciąć.



2. Wykańczanie linii karku

1. Zamocuj i wyreguluj końcówkę grzebieniową do pożądanego ustawienia. <Ustawianie wysokości strzyżenia (Odniesienie)>
2. Przy uszach i na linii karku przytnij nieco krócej.

- Stopniowo oddalaj koniec końcówki grzebieniowej od linii włosów.
- Oddalaj, zginając rękę w nadgarstku.

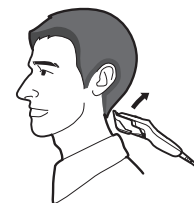

Czyszczenie

Czyszczenie maszynki za pomocą wysuwanej płytki do celów konserwacji



Płukanie



Symbol po lewej stronie oznacza, że urządzenie można czyścić pod czystą wodą bieżącą.

Ostrzeżenie

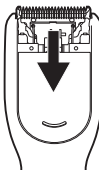
Aby zapobiec porażeniu prądem elektrycznym, kabel zasilania należy odłączyć od maszynki przed wyczyszczeniem jej w wodzie.

1. Odłącz zasilacz od gniazda sieciowego.
 2. Odłącz kabel zasilania od maszynki.
 3. Zdejmij końcówkę do przycinania.
 4. Przesuń wysuwaną płytkę do celów konserwacji aż do zatrzaśnięcia.
- 
5. Odwróć maszynkę do góry nogami i lekko potrząśnij lub usuń resztki włosów palcami.
 6. Oplucz wodą otwór wysuwanej płytki do celów konserwacji i wypłucz wszelkie resztki włosów.
 - Woda zostanie spuszczone z odpływu wody.
- 
7. Delikatnie potrząśnij maszynką 4 lub 5 razy, a następnie zetrzyj pozostałe krople wody z maszynki i ostrza.
 8. Połóż maszynkę na ręczniku z włącznikiem zasilania znajdującym się na korpusie skierowanym do góry.
 9. Pozostaw wysuwaną płytkę do celów konserwacji otwartą, aby umożliwić jej wysuszenie.

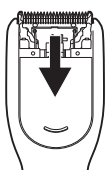

Czyszczenie pędzelkiem

1. Odłącz zasilacz od gniazda sieciowego.
 2. Odłącz kabel zasilania od maszynki.
 3. Zdejmij końcówkę do przycinania.
 4. Przesuń wysuwaną płytkę do celów konserwacji aż do zatrzaśnięcia.
 5. Użyj dołączonego pędzelka do czyszczenia, aby oczyścić resztki włosów.
- 
- Jeśli nie można usunąć wszystkich resztek włosów, wyczyść z otwartą wysuwaną płytkę do celów konserwacji i wyjętymi ostrzami.

Uwaga

- Zasilanie nie włączy się, jeżeli wysuwana płytkę do celów konserwacji będzie otwarta.
- Jeśli włącznik zasilania jest włączony, wysuwana płytkę do celów konserwacji nie może być otwarta.

Czyszczenie maszynki z wyjętymi ostrzami

1. Odłącz kabel zasilania od maszynki.
 - Pamiętaj o ustawieniu przełącznika w położenie "0" przed zdjęciem ostrza.
 2. Zdejmij końcówkę do przycinania.
 3. Trzymając za korpus maszynki, oprzyj kciuk o ostrza od dołu i wypchnij je z korpusu.
- 
4. Usuń pędzlem wszelkie resztki włosów z korpusu i wokół ostrza.
- 

5. Usuń pędzlem wszelkie resztki włosów z przestrzeni pomiędzy ostrzem ruchomym a ostrzem nieruchomym naciskając na dźwignię do czyszczenia w celu podniesienia ostrza ruchomego.

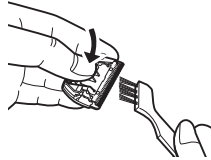

Tą maszynkę można płukać z wyjętymi ostrzami.



Ostrzeżenie

Aby zapobiec porażeniu prądem elektrycznym, kabel zasilania należy odłączyć od maszyny przed wyczyszczeniem jej w wodzie.

Smarowanie

Smaruj maszynkę olejem przed i po każdym użyciu. Nanieś kroplę oleju na części wskazane strzałkami.

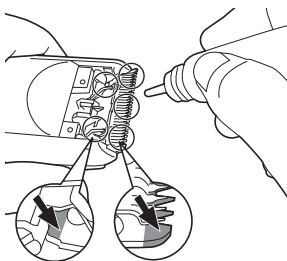

Smarowanie za pomocą wysuwanej płytki do celów konserwacji

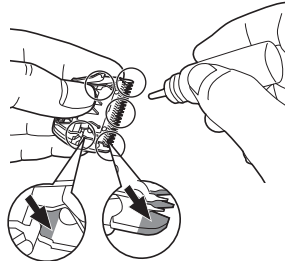

Smarowanie z wyjętymi ostrzami

Wkładanie ostrza na miejsce

Zamocuj hak mocujący na mocowaniu ostrza maszyny, a następnie naciśnij go aż do usłyszenia kliknięcia.

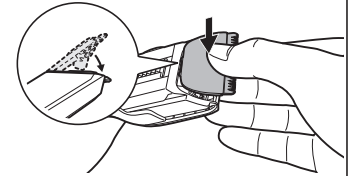

► Trwałość ostrza

Trwałość ostrza różni się w zależności od częstości i długości użytkowania. Przewidywany okres trwałości ostrza wynosi około 2 lata w przypadku używania maszyny dwa razy w miesiącu po 20 minut. Jeśli skuteczność strzyżenia spadnie mimo przeprowadzania poprawnej konserwacji, należy wymienić ostrza.

Części zamienne

Części zamienne dostępne są u sprzedawcy lub w Centrum Serwisowym.

Części zamienne dla ER-GC20	Zespół ostrza	WER9605
-----------------------------	---------------	---------

Dane techniczne

Źródło zasilania	Patrz tabliczka znamionowa na zasilaczu sieciowym. (automatyczna zmiana napięcia zasilania)
Napięcie pracy silnika	5,4 V---
Poziom hałasu	60 (dB (A) re 1 pW)

Ten produkt jest przeznaczony jedynie do użytku w gospodarstwach domowych.

Proszę przeczytać "Informacja dla użytkowników o pozbywaniu się urządzeń elektrycznych i elektronicznych (dotyczy gospodarstw domowych)" na stronie 95.

Děkujeme, že jste si zvolili vlasový zastříhovač Panasonic. Před použitím si prosím přečtěte veškeré pokyny.

Důležité

Tento přístroj nelze nabíjet. Používejte jej se zapojeným síťovým adaptérem.

► Používání stříhacího strojeku

- Před použitím zkontrolujte, jestli břity nejsou poškozené nebo zdeformované.
- V případě zjištění poškození nebo závady strojek přestaňte používat.
- Předtím, než změníte délku stříhu nebo sejmete hřebenový nástavec, spotřebič vypněte.
- Před každým použitím naneste na místa označená šipkou olej. (Viz str. 67.)
- Strojek nepoužívejte pro zvířata.
- Netlačte břit na kůži.
- Nepoužívejte zastříhovač k jiným účelům než k zastříhování.
- Tento strojek není určen k použití osobám (včetně dětí) se sníženými tělesnými, sensorickými nebo mentálními schopnostmi nebo osobám s nedostatkem zkušeností a znalostí, pokud jsou bez dohledu nebo nebyly poučeny o používání strojeku osobou, která je zodpovědná za jejich bezpečnost. Na děti je třeba dohlížet, aby si se strojkem nehráli.
- Síťový adaptér nikdy nepoužívejte v koupelně nebo ve sprše.
- Nepoužívejte jinou síťovou šňůru ani jiný síťový adaptér než tento síťový adaptér (RE7-59).
- Síťový adaptér zapojte do síťové zásuvky v místě, kde není vlhko, a dotýkejte se jej suchýma rukama.
- Při odpojování síťového adaptéru ze síťové zásuvky tahejte za adaptér. Budete-li tahat za napájecí šňůru, můžete ji poškodit.
- Přívodní šňůru nepoškozujte ani nedeformujte. Na přívodní šňůru nestavte těžké předměty a nedovolte, aby byla sevřená mezi jinými předměty.

- Nepoužívejte zastříhovač s poškozenou napájecí šňůrou nebo síťovým adaptérem nebo jestliže síťový adaptér nedrží pevně v zásuvce.
- Napájecí šňůru nelze vyměnit. Je-li přívodní šňůra poškozená, síťový adaptér musí být vyřazen.

► Čištění strojeku

Varování

Před čištěním zastříhovače ve vodě odpojte napájecí šňůru od zastříhovače, aby nedošlo k úrazu elektrickým proudem.

- Nedemontujte kryt strojeku, aby byla zachována jeho vodotěsná konstrukce.
 - Při oplachování zastříhovače vodou nepoužívejte slanou nebo horkou vodu. Nenechávejte zastříhovač ponořený ve vodě dlouhou dobu.
 - Plášť čistěte jen použitím měkkého hadříku, navlhčeného ve vodě z vodovodu nebo mýdlové vodě z vodovodu. Nepoužívejte ředidlo, benzín, líh nebo jiné chemikálie.
- ### ► Uchování stříhacího strojeku
- Po použití zastříhovač skladujte v místě s nízkou prašností.
 - Neskladujte zastříhovač v místě, kde bude vystaven přímému slunečnímu světlu nebo jiným zdrojům tepla.
 - Síťový adaptér uchovávejte v suchém prostředí, kde je chráněn před poškozením.
 - Neohýbejte napájecí šňůru ani ji neomotávejte kolem zastříhovače.
 - Olej skladujte mimo dosah dětí.

Označení součástí

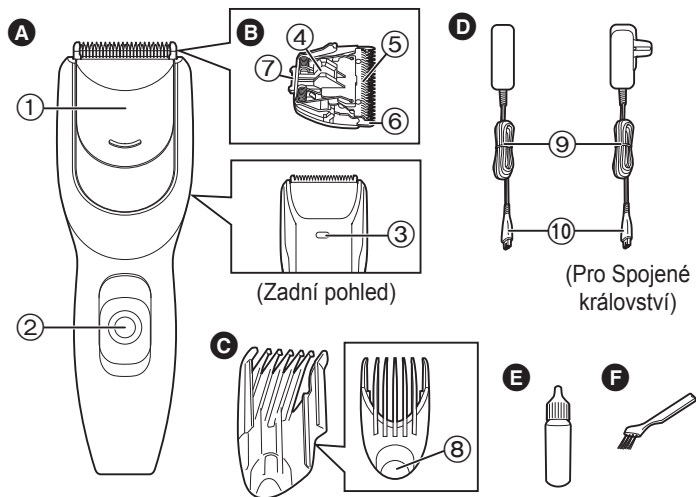

- A** Hlavní část
 ① Posuvná deska pro údržbu
 ② Vypínač [0/1]
 ③ Vypouštěcí otvor
- B** Blok čepel
 ④ Čistící páčka
 ⑤ Pohyblivá čepel
 ⑥ Nehybná čepel
 ⑦ Připevňovací háček
- C** Hřebenový nástavec
 (3/6/9/12/15/18/21 mm)
 ⑧ Tlačítko nastavení délky střihu
- D** Síťový adaptér (RE7-59)
 ⑨ Napájecí šňůra
 ⑩ Přípojka strojku
 (Pro Spojené království)
- E** Olej
F Čistící kartáček

Použití

Použití zastříhovače s hřebenovým nástavcem

- Zastříhovač doporučujeme používat v rozsahu okolní teploty 0 - 35 °C. Při použití mimo tento rozsah může přístroj přestat pracovat.

1. Přesunutím vypínače na hlavní části do polohy "0" zastříhovač vypněte.
2. Zkontrolujte, zda není čepel poškozená.
3. Přípojku strojku zasuňte do zastříhovače.
4. Zapojte síťový adaptér do síťové zásuvky.
5. Nasadte hřebenový nástavec a seřídte jej na požadované nastavení.

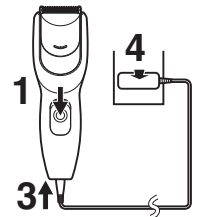

Seřízení hřebenového nástavce

Stiskněte tlačítko nastavení délky střihu, posuňte hřebenový nástavec a nastavte jej, aby se symbol (▲) vyrovnal s požadovanou délkou střihu.

- Skutečná délka vlasů bude poněkud delší než nastavená.

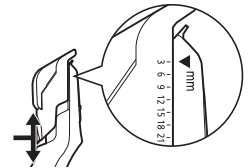

Příklad: pro 3 mm

6. Přesunutím vypínače na hlavní části do polohy "1" zastříhovač zapněte.



Poznámka

Je-li posuvná deska pro údržbu otevřená, přístroj se nezapne.

7. Vlasy zastřihujte na správnou délku pohybem zastřihovače dozadu proti směru jejich růstu.



- Nepoužívejte zastřihovač v obrácené poloze. V takovém případě se mohou vlasy zastřihnout příliš hluboko.



Sejmutí hřebenového nástavce

1. Stiskněte tlačítko nastavení délky stříhu a vysunutím sejměte hřebenový nástavec z hlavní části.

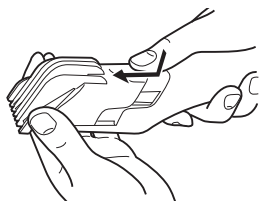

Zastřihování bez hřebenového nástavce

Bez použití hřebenového nástavce budou vlasy zastřiženy na přibližnou délku 0,5 mm.

1. Pro stříhání vlasů přiložte hlavu zastřihovače přímo na pokožku hlavy.



Způsob stříhání vlasů

1. Zastřihování celkové délky

1. Nasadte hřebenový nástavec a seřídte jej na požadované nastavení. (Viz str. 64.)

2. Stříhejte pomalu směrem k temeni hlavy.

- Konec hřebenového nástavce opřete o pokožku hlavy.

Vpředu



Vzadu



Z boku



- Pro pečlivé zastřížení vedte strojek křížem v různých směrech.



2. Zastřížení krční linie

1. Nasadte hřebenový nástavec a seřídte jej na požadované nastavení.

<Nastavení délky stříhu (obrázek)>

- 12 mm celkově → 9 mm krční linie
- 9 mm celkově → 6 mm krční linie

2. Kolem uší a krční linii zastřihujte na menší délku.

- Konec hřebenového nástavce postupně zvedejte od vlasové linie.
- Zdvihněte ohnutím svého zápěstí.

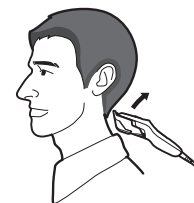

Čištění

Čištění zastříhovače použitím posuvné desky pro údržbu

Opláchnutí



Značka vlevo znamená, že lze omývat pod tekoucí vodou z kohoutku.

Varování

Před čištěním zastříhovače ve vodě odpojte napájecí šňůru od zastříhovače, aby nedošlo k úrazu elektrickým proudem.

1. Vypojte síťový adaptér ze síťové zásuvky.
2. Odpojte napájecí šňůru od zastříhovače.
3. Sejměte hřebenový nástavec.
4. Přesouvejte posuvnou desku pro údržbu dokud nezacvakne.
5. Otočte zastříhovač horní stranou dolů a opatrně s ním zatřeste, nebo odstraňte ústřížky vlasů prsty.
6. Pouštějte tekoucí vodu do otvoru posuvné desky pro údržbu a vypláchněte všechny ústřížky vlasů.
 - Voda odteče vypouštěcím otvorem.
7. 4krát nebo 5krát opatrně zatřeste zastříhovačem a poté vytřete všechny kapky vody ze zastříhovače a bříty.
8. Položte zastříhovač na ručník vypínačem na hlavní části směrem nahoru.
9. Ponechejte posuvnou desku pro údržbu otevřenou a nechejte zcela vyschnout.

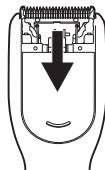

Čištění použitím kartáčku

1. Vypojte síťový adaptér ze síťové zásuvky.
2. Odpojte napájecí šňůru od zastříhovače.
3. Sejměte hřebenový nástavec.
4. Přesouvejte posuvnou desku pro údržbu dokud nezacvakne.
5. Použitím dodávaného čisticího kartáčku odstraňte všechny ústřížky vlasů.
 - Není-li možné odstranit všechny ústřížky vlasů, vyčistěte přístroj s otevřenou posuvnou deskou pro údržbu a odstraněnými čepelemi.

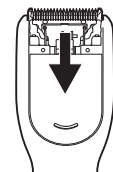

Poznámka

- Je-li posuvná deska pro údržbu otevřená, přístroj se nezapne.
- Pokud je vypínač v poloze zapnuto, nelze otevřít posuvnou desku pro údržbu.

Vyčistěte zastříhovač s odstraněnými čepelemi

1. Odpojte napájecí šňůru od zastříhovače.
 - Před sejmutím bříty nezapomeňte přepnout vypínač do polohy "0".
2. Sejměte hřebenový nástavec.
3. Uchopte hlavní část, palcem se zapřete proti čepelím a vytlačte je z hlavní části.
4. Smet'te všechny ústřížky vlasů z hlavní části a z okolí čepele.



5. Smeťte všechny ústřížky vlasů, které se nacházejí mezi nepohyblivou a pohyblivou čepelí, zatímco tlačíte na čisticí páčku, aby pohyblivá čepel byla zdvižená.

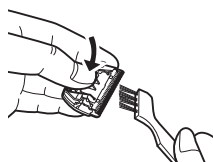

Tento zastříhovač lze s odstraněnými čepelími vypláchnout.



Varování

Před čištěním zastříhovače ve vodě odpojte napájecí šňůru od zastříhovače, aby nedošlo k úrazu elektrickým proudem.

Mazání

Aplikujte olej na strojek před a po každém použití. Na místa označená šipkou naneste kapku oleje.

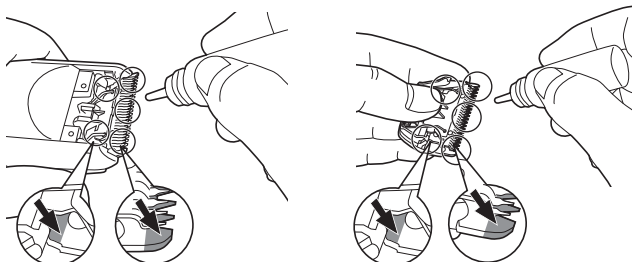

Mazání použitím posuvné desky pro údržbu

Mazání s odstraněnými čepelími

Opětovné smontování čepele

Vložte montážní háček do držáku čepele na zastříhovači a poté zatlačte tak, abyste uslyšeli cvaknutí.

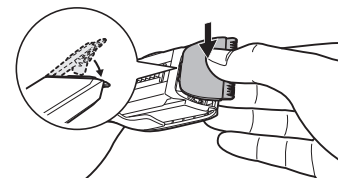

► Životnost čepele

Životnost břitu se liší podle toho, jak často a jak dlouho se zastříhovač používá. Předpokládaná životnost je 2 roky při používání zastříhovače dvakrát měsíčně vždy po 20 minutách. Když se účinnost zastříhování i přes odpovídající údržbu sníží, vyměňte břity.

Náhradní díly

Náhradní díly jsou k dispozici u vašeho prodejce nebo servisního střediska.

Náhradní díly pro model ER-GC20	Blok čepele	WER9605
---------------------------------	-------------	---------

Specifikace

Zdroj napájení	Viz typový štítek na síťovém adaptéru. (Automatický převod napětí)
Napětí motoru	5,4 V---
Akustický hluk	60 (dB (A) re 1 pW)

Tento výrobek je určen pouze pro domácí použití. Přečtěte si, prosím, "Informace pro uživatele k likvidaci elektrických a elektronických zařízení (domácnosti)" na straně 96.

Ďakujeme, že ste si zakúpili strihač vlasov značky Panasonic. Pred používaním si dôkladne prečítajte pokyny.

Dôležité

Tento výrobok nie je nabíjateľný. Používajte ho po pripojení k adaptéru na striedavý prúd.

► Používanie strihača

- Pred použitím skontrolujte, či nie sú čepele poškodené alebo deformované.
- Pokiaľ sa vyskytne nezrovnalosť alebo chyba, prestaňte výrobok používať.
- Pred zmenou dĺžky strihu alebo pred výmenou strihového nástavca treba spotrebič vypnúť.
- Pred každým použitím nakvapkajte olej na miesta označené šípkami (pozrite si stranu 72).
- Spotrebič nemožno používať na strihanie zvierat.
- Nepritláčajte čepele k pokožke.
- Nepoužívajte strihač na iné účely než na strihanie.
- Prístroj nie je určený na to, aby ho používali osoby (vrátane detí) so zníženými fyzickými, zmyslovými alebo duševnými schopnosťami, pokiaľ nemajú zabezpečený dozor alebo neboli poučené o používaní prístroja osobou zodpovednou za ich bezpečnosť. Je potrebné zaistiť, aby sa deti s prístrojom nehrali.
- Adaptér na striedavý prúd nikdy nepoužívajte v kúpeľni ani v sprche.
- Nepoužívajte napájací kábel alebo adaptér na striedavý prúd, ktorý je iný, ako je adaptér na striedavý prúd (RE7-59).
- Pripojte adaptér na striedavý prúd do domácej elektrickej zásuvky na mieste, kde nie je vlhko a manipulujte s ním suchými rukami.
- Pri odpájaní z domácej elektrickej zásuvky uchopte adaptér na striedavý prúd. Pokiaľ budete ťahať za sieťový kábel, môžete ho poškodiť.
- Nepoškodzuje ani sieťový kábel. Nezaťažujte sieťový kábel ťažkými predmetmi ani s ním nezachytávajúce predmety.

- Strihač nepoužívajte, pokiaľ je sieťový kábel alebo adaptér na striedavý prúd poškodený, alebo pokiaľ nemožno adaptér na striedavý prúd jednoduchým spôsobom zasunúť do zásuvky.
- Sieťový kábel nemožno vymeniť. Pokiaľ je kábel poškodený, adaptér na striedavý prúd by ste mali zneškodniť.

► Čistenie strihača

Výstraha

Aby ste predišli zasiahnutiu elektrickým prúdom, pred čistením strihača vo vode odpojte sieťový kábel.

- Puzdro sa nesmie rozoberať, nakoľko sa môže poškodiť vodotesná konštrukcia spotrebiča.
- Pokiaľ budete strihač čistiť vo vode, nepoužívajte slaná ani horúcu vodu. Strihač neponárajte do vody na dlhšiu dobu.
- Kryt čistite iba mäkkou tkaninou mierne namočenou v čistej vode alebo čistej vode s pridaním saponátu. Nepoužívajte riedidlo, benzín, alkohol ani iné chemikálie.

► Skladovanie strihača

- Po použití odložte strihač na mieste s nízkou vlhkosťou.
- Strihač neuskładňujte na miestach, kde by mohol byť vystavený účinkom priameho slnečného žiarenia alebo účinkom iných tepelných zdrojov.
- Uložte adaptér na striedavý prúd na suchom mieste, kde je chránený pred poškodením.
- Sieťový kábel neohýbajte ani ním neovíňajte strihací strojček.
- Olej uskladňujte mimo dosahu detí.

Popis jednotlivých částí

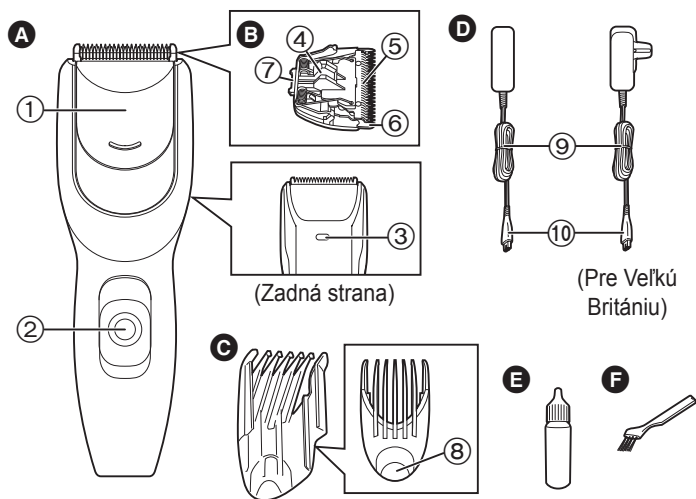

- A** Hlavná časť
- ① Posuvná platňa na vykonanie údržby
 - ② Hlavný vypínač [0/1]
 - ③ Otvor na vypúšťanie vody
- B** Blokovaní čepele
- ④ Čistiaca páčka
 - ⑤ Pohyblivá čepeľ
 - ⑥ Pevná čepeľ
 - ⑦ Západka čepele
- C** Hrebeňový nástavec (3/6/9/12/15/18/21 mm)
- ⑧ Tlačidlo na nastavenie dĺžky zastrihnutia
- D** Adaptér na striedavý prúd (RE7-59)
- ⑨ Sieťový kábel
 - ⑩ Zástrčka prístroja (Pre Veľkú Britániu)
- E** Olej
- F** Čistiaca kefka

Používanie

Používanie strihacieho strojčeka s hrebeňovým nástavcom

- Odporúčame vám používať strihací strojček pri teplote okolia v rozsahu 0 - 35 °C. V prípade používania mimo uvedeného rozsahu teplôt sa činnosť prístroja môže zastaviť.

1. Hlavný vypínač na hlavnej časti posuňte do polohy "0" a strihač vypnite.
2. Skontrolujte, či nie je poškodená čepeľ.
3. Zástrčku prístroja zasunite do strihača.
4. Adaptér na striedavý prúd zapojte do domácej elektrickej zásuvky.
5. Nainštalujte a nastavte hrebeňový nástavec na požadované nastavenie.

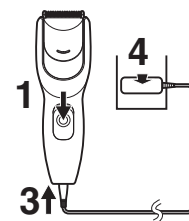

Nastavenie hrebeňového nástavca

Pri stlačení tlačidla na nastavenie dĺžky zastrihnutia posuňte a nastavte hrebeňový nástavec tak, aby značka (▲) bola zarovno s požadovanou dĺžkou zastrihnutia.

- Skutočná dĺžka vlasov bude o niečo dlhšia než je nastavená dĺžka.

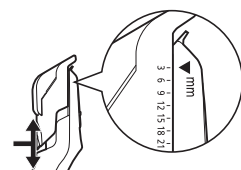

Príklad: pre 3 mm

6. Hlavný vypínač na hlavnej časti posuňte do polohy "1" a strihač zapnite.



Poznámka

Napájanie sa nezapne, pokiaľ bude posuvná platňa na vykonanie údržby otvorená.

7. Vlasý strihajte na správny dĺžku tak, že strihač budete posúvať proti smeru rastu vlasov.



- Strihač nepoužívajte v obrátenej polohe. Môže hlbšie zastrihnúť do vlasov.



Demontáž hrebeňového nástavca

1. Pri zatlačení na tlačidlo na nastavenie dĺžky zastrihnutia posuňte hrebeňový nástavec, až kým sa neuvoľní z hlavnej časti.

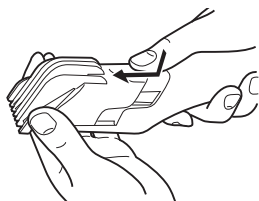

Zastrihávanie bez hrebeňového nástavca

Zastrihávaním vlasov bez použitia hrebeňového nástavca dokážete vlasý zastrihnúť na dĺžku približne 0,5 mm.

1. Vlasý sa strihajú tak, že strihač sa kladie priamo na vlasovú pokožku.



Ako strihať vlasý

1. Zastrihnutie celkovej dĺžky

1. Nainštalujte a nastavte hrebeňový nástavec na požadované nastavenie. (pozrite si stranu 69)

2. Strihajte pomaly smerom k hornej časti hlavy.

- Koniec hrebeňového nástavca prítlačte ku koži na hlave.

Vpredu



Vzadu



Na boku



- Dôkladné zastrihnutie strihaním rôznymi smermi.



2. Úprava línie na krku

1. Nainštalujte a nastavte hrebeňový nástavec na požadované nastavenie.

<Nastavenie dĺžky zastrihnutia (Odvolanie)>

- 12 mm celkovo → 9 mm línia na krku
- 9 mm celkovo → 6 mm línia na krku

2. Okolo uší a líniu na krku strihajte na kratšiu dĺžku.

- Koniec hrebeňového nástavca mierne od línie vlasov zdvíhajte.
- Zdvíhajte ohýbaním zápästia.

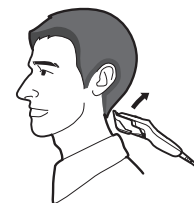

Čistenie

Čistenie strihacieho strojčeka pomocou posuvnej platne na vykonanie údržby

Opláchnutie



Značka vľavo znamená možnosť čistenia pod tečúcou čistou vodou.

Výstraha

Aby ste predišli zasiahnutiu elektrickým prúdom, pred čistením strihača vo vode odpojte sieťový kábel.

1. Odpojte adaptér na striedavý prúd z domácej elektrickej zásuvky.
2. Sieťový kábel odpojte od strihača.
3. Demontujte strihací nástavec.
4. Posuňte posuvnú platňu na vykonanie údržby dokiaľ neklikne.
5. Podržte strihací strojček naopak a jemným trasením alebo prstami odstráňte zvyšky vlasov.
6. Do otvoru na posuvnej platni na vykonanie údržby pustíte vodu a vypláchnite všetky zvyšky vlasov.
 - Voda bude vypustená cez otvor na vypúšťanie vody.
7. Strihačom jemne 4 alebo 5 krát zatraste a následne zo strihača a čepele utrite všetky zvyšky vody.
8. Strihací strojček uložte na uterák tak, aby hlavný vypínač na hlavnej časti smeroval nahor.
9. Posuvnú platňu na vykonanie údržby nechajte otvorenú úplne vyschnúť.

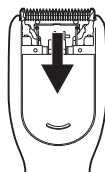

Čistenie kefkou

1. Odpojte adaptér na striedavý prúd z domácej elektrickej zásuvky.
2. Sieťový kábel odpojte od strihača.
3. Demontujte strihací nástavec.
4. Posuňte posuvnú platňu na vykonanie údržby dokiaľ neklikne.
5. Pomocou dodávanej čistiacej kefkы odstráňte zvyšky vlasov.

- Ak nedokážete odstrániť všetky zvyšky vlasov, čistite pri otvorenej posuvnej platni na vykonanie údržby a demontovaných čepeľoch.

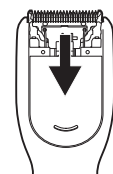

Poznámka

- Napájanie sa nezapne, pokiaľ bude posuvná platňa na vykonanie údržby otvorená.
- Ak je hlavný vypínač zapnutý, posuvnú platňu na vykonanie údržby nie je možné otvoriť.

Čistenie strihacieho strojčeka s demontovanými čepeľami

1. Sieťový kábel odpojte od strihača.
 - Ešte pred sňatím čepeľí sa presvedčte, či je vypínač nastavený na „0“.
2. Demontujte strihací nástavec.
3. Pridržte hlavné teleso, položte palec na čepele a posúvaním ich snímte z hlavnej časti.
4. Odstráňte kefkou zvyšky vlasov z hlavného telesa a okolo čepeľí.



5. Odstráňte kefkou vlasy medzi pevnou a pohyblivou čepeľou stlačením páčky čistenia, čím sa nadvihne pohyblivá čepeľ.

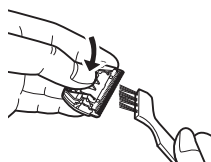

Tento strihací strojček je možné opláchnuť po demontovaní čepeľí.



Výstraha

Aby ste predišli zasiahnutiu elektrickým prúdom, pred čistením strihača vo vode odpojte sieťový kábel.

Mazanie

Olej naneste pred a po každom použití strihača. Nakvapkajte olej do miest označených šípkou.

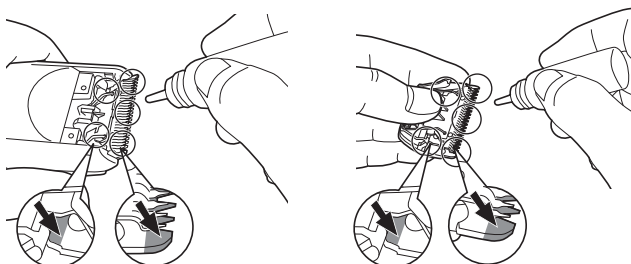

Mazanie pomocou posuvnej platne na vykonanie údržby

Mazanie po demontovaní čepeľí

Nainštalovanie čepele

Montážny háčik zasuňte do miesta namontovania čepele na strihači a zatlačte, dokiaľ nebudete počuť kliknutie.

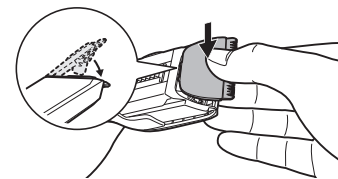

► Životnosť čepeľí

Životnosť čepeľí sa líši v závislosti od dĺžky a frekvencie používania. Životnosť 2 roky predpokladá, že strihač použijeme dvakrát mesačne vždy po dobu 20 minút. Pokiaľ sa napriek náležitej údržbe účinnosť strihania zníži, treba vymeniť čepele.

Náhradné diely

Náhradné diely zakúpite u predajcu alebo v servisnom stredisku.

Náhradné diely pre ER-GC20	Blokovanie čepele	WER9605
----------------------------	-------------------	---------

Technické údaje

Zdroj napájania	Pozrite si štítok s názvom na adaptéri na striedavý prúd. (Automatický prevod napätia)
Napätie motora	5,4 V $\overline{---}$
Hluková hladina	60 (dB (A) pri 1 pW)

Tento výrobok je určený iba na používanie v domácnosti. Prečítajte si „Informácie pre užívateľov o likvidácii použitého elektrického a elektronického zariadenia (súkromné domácnosti)“ na strane 96.

Köszönjük, hogy a Panasonic hajnyírót választotta. Kérjük, használat előtt olvassa el az összes utasítást.

Fontos

Ez a termék nem újratölthető. A hálózati adapter csatlakoztatásával használja.

► A hajnyíró használata

- Használat előtt ellenőrizze, hogy a vágókések nem sérültek, vagy deformálódtak!
- Hagyja abba a használatot rendellenesség vagy hibás működés esetén.
- A nyírási hossz megváltoztatása, illetve a fésűtoldalék eltávolítása előtt kapcsolja ki a készüléket!
- Használat előtt mindig olajozza meg a nyílal jelölt helyeket! (Lásd 77. oldal.)
- A készüléket nem szabad állatokon alkalmazni.
- Ne nyomja a vágókést a bőrhöz!
- A hajnyírót kizárólag hajnyírásra használja!
- A készüléket nem csökkent fizikai, érzékelési és szellemi képességekkel rendelkező személyek (köztük gyerekek), illetve az efféle gépek használatában teljességgel járatlan személyek általi használatra tervezték – kivéve, ha a készülék fenti személyek általi használatát egy biztonságukért felelős személy felügyeli vagy irányítja. A gyermekek is felügyeletet igényelnek, mert biztosítani kell, hogy ne játszhassanak a készülékkel.
- Soha ne használja a hálózati adaptert fürdőszobában vagy zuhanyzóban.
- Ne használjon a mellékelttől eltérő tápkábelt vagy hálózati adaptert (RE7-59).
- Csatlakoztassa a hálózati adaptert egy nedvességtől mentes hálózati dugaszolóaljzathoz! A műveletet száraz kézzel végezze.
- A hálózati dugaszolóaljzathoz történő kihúzáshoz fogja meg a hálózati adaptert. Károsodást okozhat, ha a tápkábelnél fogva húzza ki a csatlakozót.

- Ne sértse meg, és ne alakítsa át a tápkábel! Ne helyezzen nehéz tárgyakat a tápkábelre, és ne hagyja, hogy a tápkábel más tárgyak közé beszoruljon!
- Ne használja a hajnyírót, ha a tápkábel vagy a hálózati adapter megsérült, vagy ha a hálózati adapter nem illeszkedik szorosan az aljzatba.
- A tápkábel nem cserélhető ki. Ha a kábel megsérült, a hálózati adaptert le kell selejtezni.

► A hajnyíró tisztítása

Figyelmeztetés

A vízben való megtisztítás előtt húzza ki a tápkábelt a hajnyíróból, hogy elkerülje az elektromos áramütést.

- A készülékházat nem szabad szétszerelni, mert az hatással lehet a készülék vízálló kivitelére.
 - Ha vízzel tisztítja a hajnyírót, ne használjon sós vagy forró vizet. Ne áztassa túl sokáig a hajnyírót a vízben.
 - A burkolatot csak enyhén vizes vagy szappanos vizes puha kendővel tisztítsa. Ne használjon hígítót, benzint, alkoholt vagy más vegyi anyagot.
- ### ► A hajnyíró tárolása
- A hajnyírót használat után alacsony páratartalmú helyen tárolja.
 - A hajnyírót ne tárolja olyan helyen, ahol az közvetlen napsugárzásnak, vagy más hőforrásnak van kitéve.
 - A hálózati adaptert száraz helyen tárolja, ahol védett a sérülésektől.
 - Ne hajtja meg vagy ne csavarja a tápkábelt a hajnyíró köré.
 - Az olajat gyermektől elzárva tárolja.

Az alkatrészek azonosítása

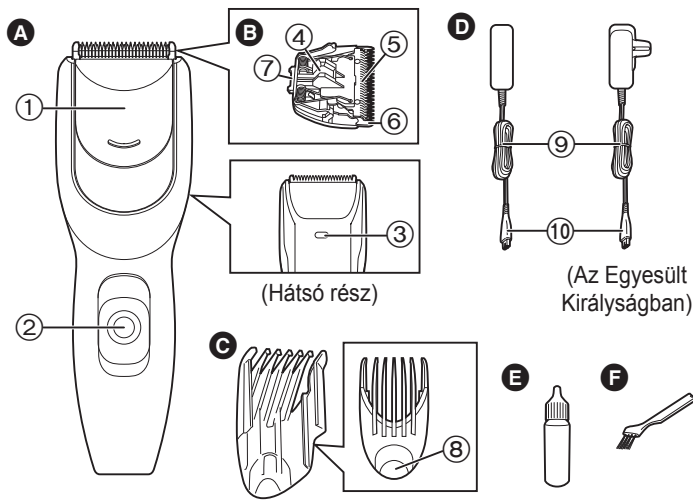

- A** Törzs
- ① Karbantartásra szolgáló csúszólemez
 - ② Főkapcsoló [0/1]
 - ③ Vízeeresztő nyílás
- B** Pengeblokk
- ④ Tisztítási kioldókar
 - ⑤ Mozdópenge
 - ⑥ Rögzített penge
 - ⑦ Rögzítőhurok
- C** Fésűtoldalék (3/6/9/12/15/18/21 mm)
- ⑧ Nyírashosszúság-állítógomb
- D** Hálózati adapter (RE7-59)
- ⑨ Tápkábel
 - ⑩ A készülék csatlakozója
- E** Olaj
- F** Tisztítóecset

Használat

A hajnyíró használata fésűtoldalékkal

- A hajnyíró használata 0 - 35 °C környezeti hőmérsékleten ajánlott. Ha a külső hőmérséklet kívül esik ezen a tartományon, a készülék kikapcsolhat.

1. Csúsztassa a törzsön levő főkapcsolót a "0" állásba a hajnyíró kikapcsolásához.
2. Ellenőrizze, hogy a penge nem sérült-e.
3. Csatlakoztassa a készülék csatlakozóját a hajnyíróba.
4. Csatlakoztassa a hálózati adaptert a hálózati dugaszolóaljzatba!
5. Helyezze fel és állítsa be a fésűtoldalékot a kívánt állásba.

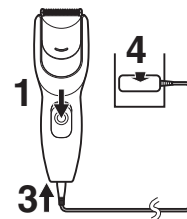

Fésűtoldalék beállítása

A nyírashosszúság-állítógomb megnyomása közben csúsztassa el és állítsa be a fésűtoldalékot, hogy a jelzés (▲) egybeessen a kívánt nyírási hosszúsággal.

- A haj tényleges hossza a beállított hosszértéknél kicsit nagyobb lesz.

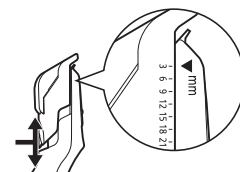

Példa 3 mm hosszúsághoz

6. Csúsztassa a törzsön levő üzempcsolót az "1" állásba a hajnyíró bekapcsolásához.



Megjegyzés

A készüléket nem lehet bekapcsolni, amíg a karbantartásra szolgáló csúszólemez nyitva van.

7. A hajnyírót a haj szálirányával ellentétesen mozgatva vágja a haját a megfelelő hosszúságúra!



- Ne használja a hajnyírót fordított helyzetben tartva! Ellenkező esetben előfordulhat, hogy túlságosan rövidre vágja a haját.



Fésűtoldalék eltávolítása

1. A nyíráshosszúság-állítógomb megnyomása közben csúszassa fel a fésűtoldalékot, amíg el nem válik a készülék törzsétől.

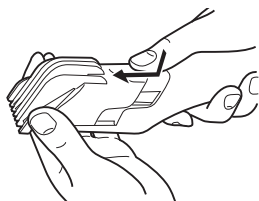

Nyírás fésűtoldalék nélkül

A haját fésűtoldalék nélkül nagyjából 0,5 mm hosszúságúra nyírhatja le.

1. A haj vágása során helyezze a hajnyírót közvetlenül a fejbőrhöz!



A hajvágás módja

1. Nyírás egyenlő hosszúságra

1. Helyezze fel és állítsa be a fésűtoldalékot a kívánt állásba. (Lásd 74. oldal.)
2. Lassan, a fejbűb felé haladva vágja a haját.
 - Nyomja a fésűtoldalék csúcsát a fejbőrhöz.

Előlnézet



Hátulnézet



Oldalnézet



- Cikkcakkban haladjon különféle irányokban az alapos nyírás érdekében.



2. Nyakvonal befejezése

1. Helyezze fel és állítsa be a fésűtoldalékot a kívánt állásba.

<Nyírési hosszúság beállítása (példa)>

- 12 mm hajhossz → 9 mm nyakvonal
- 9 mm hajhossz → 6 mm nyakvonal

2. A fül körül és a nyakvonalban vágja kicsit rövidebbre.

- A fésűtoldalék hegyét apránként emelje el a hajvonalról.
- Ehhez a csuklóját hajlítsa be.

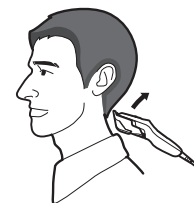

Tisztítás

A hajnyíró tisztítása a karbantartásra szolgáló csúszólemez használatával

Öblítés



A bal oldali jelzés azt jelenti, hogy folyó csapvízben tisztítható.

Figyelmeztetés

A vízben való megtisztítás előtt húzza ki a tápkábelt a hajnyíróból, hogy elkerülje az elektromos áramütést.

1. Húzza ki a hálózati adaptert a hálózati dugaszolóaljzattól.
2. Húzza ki a tápkábelt a hajnyíróból.
3. Vegye le a fésűtartozékot.
4. A karbantartásra szolgáló csúszólemezt kattanásig csúsztassa el.

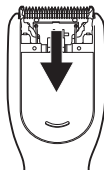

5. Tartsa fejjel lefelé a hajnyírót és óvatosan rázza meg vagy ujjal pöccintse ki a lenyírt hajsálakat.

6. A karbantartásra szolgáló csúszólemez nyílásán át öblítse ki folyóvízzel a készüléket a maradék szőrszálak eltávolításához.

- A víz a vízleeresztő nyíláson keresztül lefolyik.



7. Finoman rázza meg a hajnyírót 4-5 alkalommal, majd törölje le a vízcseppeket a hajnyíróról és a pengéről.
8. Helyezze a hajnyírót egy törülközőre, hogy a törzsön lévő főkapcsoló felfelé nézzen.
9. A karbantartásra szolgáló csúszólemezt hagyja nyitva, amíg a készülék teljesen kiszárad.

Tisztítás az ecsettel

1. Húzza ki a hálózati adaptert a hálózati dugaszolóaljzattól.
 2. Húzza ki a tápkábelt a hajnyíróból.
 3. Vegye le a fésűtartozékot.
 4. A karbantartásra szolgáló csúszólemezt kattanásig csúsztassa el.
 5. A tartozékként adott tisztítóecsettel kefélje le a szőrszálakat.
- Ha nem tudja az összes lenyírt szőrszálát eltávolítani, a tisztításhoz nyissa ki a karbantartásra szolgáló csúszólemezt és távolítsa el a pengéket.

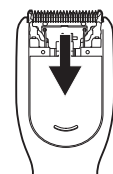

Megjegyzés

- A készüléket nem lehet bekapcsolni, amíg a karbantartásra szolgáló csúszólemez nyitva van.
- Ha a főkapcsoló be van kapcsolva, a karbantartásra szolgáló csúszólemezt nem lehet felnyitni.

Hajnyíró tisztítása eltávolított pengékkel

1. Húzza ki a tápkábelt a hajnyíróból.
 - A vágókés eltávolítása előtt mindenképpen állítsa „0” helyzetbe a kapcsolót!
 2. Vegye le a fésűtartozékot.
 3. Fogja meg a készülék törzsét, nyomja hüvelykujját a pengéknek, majd nyomja el a pengéket a törzstől!
4. Az ecsettel seperje le a lenyírt szőrszálakat a nyírókészülék törzséről és a penge környékéről!



5. Seperje ki az ecsettel a lenyírt szőrszálakat a rögzített penge és a mozgópenge közül! Eközben nyomja le a mozgópenge tisztítási kioldókarját!

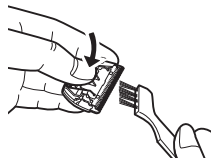

Ezt a hajnyíró eltávolított pengékkel öblítheti ki.



Figyelmeztetés

A vízben való megtisztítás előtt húzza ki a tápkábelt a hajnyíróból, hogy elkerülje az elektromos áramütést.

Kenés

Minden használat előtt és után olajozza meg a hajnyíró! Cseppentsen olajat a nyilakkal jelölt pontokra.

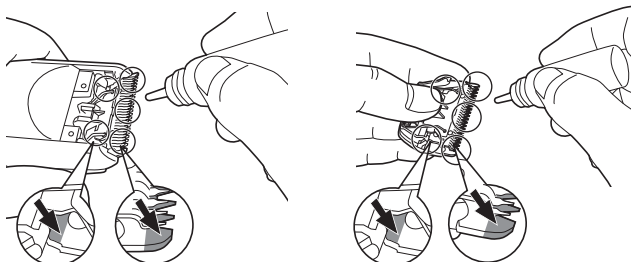

Kenés a karbantartásra szolgáló csúszólemez használatával

Kenés eltávolított pengékkel

A penge visszaszerelése

Illessze a rögzítőelemet a hajnyírón levő penge rögzítőbe, majd nyomja meg, amíg kattaná hangot nem hall.

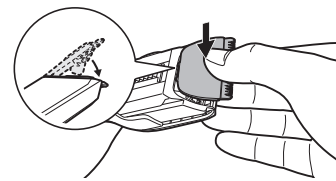

► A penge élettartama

A vágókés élettartama a használat gyakoriságától és hosszától függ. Havi kétszeri, alkalmanként 20 perces használat esetén a vágókés várható élettartama kb. 2 év. Ha a vágási teljesítmény a megfelelő karbantartás ellenére csökken, cseréljen vágókést!

Cserealkatrészek

A cserealkatrészek a forgalmazótól vagy a szervizközpontban vásárolhatók meg.

Az ER-GC20 cserealkatrészei	Pengeblokk	WER9605
-----------------------------	------------	---------

Műszaki adatok

Tápforrás	Lásd a hálózati adapteren található adattáblát. (Automatikus feszültségátalakítás)
Motorfeszültség	5,4 V $\overline{---}$
Levegőben terjedő akusztikai zaj	60 dB (A) 1 pW teljesítménynél

A jelen készüléket kizárólag háztartási használatra tervezték.

Műszaki adatok:
Minőségtanúsítás
Motorfeszültség: 5,4 V DC egyenfeszültség
Ezt a készüléket kizárólag háztartási használatra tervezték.
Tápfeszültség: 5,4 V egyenfeszültség
Méretek (szélesség x magasság x mélység):
5,3 cm × 16,7 cm × 4,3 cm
Tömeg: 122 g
Hálózati tápegység adatai:
Típus: RE7-59
Hálózati feszültség: 100-240 V AC, 50-60 Hz
(Automatikus feszültségátalakítás)
Áramfelvétel: 180 mA
Kimenő feszültség: 5,4 V egyenfeszültség
Terhelhetőség: 1200 mA
Érintésvédelmi osztály: II.
Méretek (szélesség x magasság x mélység):
6,7 cm × 2,5 cm × 9,2 cm
Tömeg: 145 g
Megjegyzés: A műszaki adatok változtatásának jogát fenntartjuk.
A tömeg és méret adatok megközelítő értékek.

Olvassa el a „Tájékoztató az elektromos és elektronikus berendezések hulladékainak ártalmatlanításáról (háztartások)” c. részt (97. oldal).

Vă mulțumim pentru că ați ales o mașină de tuns Panasonic. Vă rugăm să citiți cu atenție toate instrucțiunile înainte de utilizare.

Important

Acest produs nu este reîncărcabil. Folosiți-l conectând adaptorul de c.a.

► Utilizarea mașinii de tuns

- Înainte de utilizare, verificați dacă lamele nu sunt deteriorate sau deformat.
- Opiți utilizarea când apare o anomalie sau o defecțiune.
- Opiți aparatul înainte de a modifica lungimea de tuns sau înainte de a scoate accesoriul tip pieptene.
- Înainte de fiecare utilizare, aplicați ulei în locurile marcate cu săgeți. (Consultați pagina 83.)
- Aparatul nu trebuie să fie folosit pe animale.
- Nu apăsați lama pe piele.
- Nu folosiți mașina de tuns în alt scop decât tunsul.
- Acest aparat nu este conceput pentru utilizare de către persoane (inclusiv copii) cu capacități fizice, senzoriale sau mentale reduse, în absența supravegherii sau instruirii privind utilizarea acestui aparat de către o persoană responsabilă de siguranța lor. Copiii trebuie să fie supravegheați pentru a asigura faptul că nu se joacă cu aparatul.
- Nu folosiți niciodată adaptorul de c.a. în baie sau în cabina de duș.
- Nu folosiți niciun alt cablu de alimentare sau adaptor de c.a. decât adaptorul de c.a. (RE7-59).
- Conectați adaptorul de c.a. într-o priză electrică ce se află într-o zonă fără umezeală și manevrați-l cu mâinile uscate.
- Țineți de adaptorul de c.a. atunci când îl deconectați de la priza electrică. Dacă trageți de cablul de alimentare, îl puteți deteriora.
- Nu deteriorați sau deformați cablul de alimentare. Nu puneți obiecte grele pe cablul de alimentare și nu-l blocați între obiecte.
- Nu folosiți mașina de tuns în cazul în care cablul de alimentare sau adaptorul de c.a. este uzat sau dacă adaptorul de c.a. nu se potrivește fix în priză.

- Cablul de alimentare nu poate fi înlocuit. În cazul în care cablul este deteriorat, adaptorul de c.a. trebuie casat.

► Curățarea mașinii de tuns

Avertizare

Deconectați cablul de alimentare de la mașina de tuns înainte de a o curăța în apă pentru a preveni electrocutarea.

- Carcasa nu trebuie să fie desfăcută deoarece acest lucru poate afecta rezistența la apă a construcției aparatului.
- În cazul în care curățați mașina de tuns cu apă, nu folosiți apă sărată sau fierbinte. Nu cufundați mașina de tuns în apă o perioadă lungă de timp.
- Curățați carcasa numai cu o cârpă moale ușor umezită cu apă de la robinet sau apă cu săpun. Nu folosiți diluant, benzină, alcool sau alte substanțe chimice.

► Păstrarea mașinii de tuns

- După utilizare, depozitați mașina de tuns într-un loc cu umiditate scăzută.
- Nu depozitați mașina de tuns într-un loc în care va fi expusă la lumina directă a soarelui sau la alte surse de căldură.
- Păstrați adaptorul de c.a. într-o zonă uscată, unde este protejat de deteriorare.
- Nu îndoiți sau înfășurați cablul de alimentare în jurul mașinii de tuns.
- Nu lăsați uleiul la îndemâna copiilor.

Identificarea părților componente

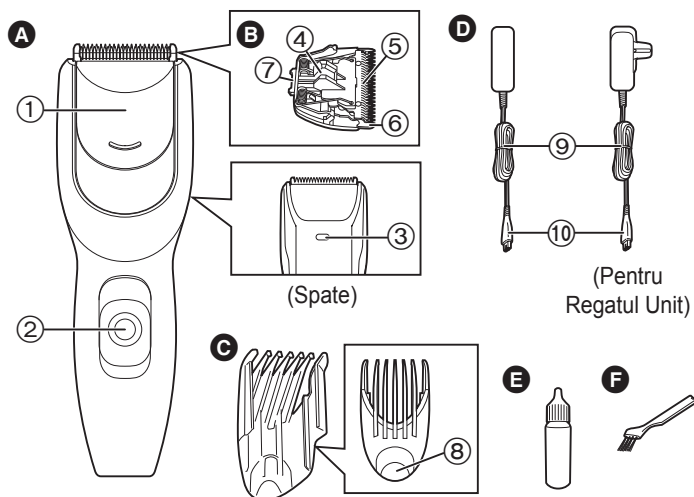

- A** Corpul principal
 ① Plăcuță glisantă de întreținere
 ② Comutator de alimentare [0/1]
 ③ Gaură de scurgere a apei
- B** Blocare lamă
 ④ Manetă de curățare
 ⑤ Lamă mobilă
 ⑥ Lamă staționară
 ⑦ Cârlig de montare
- C** Accesoriu pieptene
 (3/6/9/12/15/18/21 mm)
 ⑧ Buton de reglare a lungimii de tuns
- D** Adaptor de c.a. (RE7-59)
 ⑨ Cablu de alimentare
 ⑩ Ștecher aparat
- E** Ulei
F Perie de curățare

Utilizarea

Utilizarea mașinii de tuns cu accesoriul pieptene

- Vă recomandăm să utilizați mașina de tuns la o temperatură ambientă cuprinsă între 0 - 35 °C. Dacă este folosit în afara acestor limite, este posibil ca aparatul să nu mai funcționeze.

- Glisați comutatorul de alimentare de pe corpul principal în poziția "0" pentru a opri mașina de tuns.
- Asigurați-vă că lama nu este deteriorată.
- Introduceți ștecherul aparatului în mașina de tuns.
- Conectați adaptorul de c.a. la priza electrică.
- Montați și reglați accesoriul pieptene la setarea necesară.

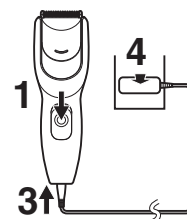

Reglarea accesoriului pieptene

În timp ce apăsați pe butonul de reglare a lungimii de tuns, glisați și reglați accesoriul pieptene astfel încât semnul (▲) să se alinieze la lungimea de tuns dorită.

- Lungimea reală a părului va fi puțin mai mare decât înălțimea pe care ați setat-o.

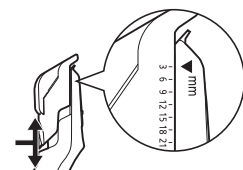

Exemplu: pentru 3 mm

- Glisați comutatorul de alimentare de pe corpul principal în poziția "1" pentru a porni mașina de tuns.



Notă

Alimentarea nu va porni în timp ce plăcuța glisantă de întreținere este deschisă.

7. Tăiați părul la lungimea corectă deplasând mașina de tuns înainte și înapoi în sens contrar creșterii părului.



- Nu folosiți mașina de tuns în poziție inversă. Acest lucru poate duce la tăierea prea scurtă a părului.



Demontarea accesoriului pieptene

1. În timp ce apăsați butonul de reglare a lungimii de tuns, glisați accesoriul pieptene până când iese din corpul principal.

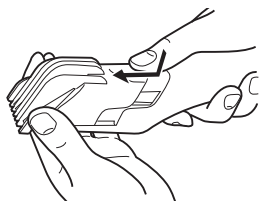

Tunsul fără un accesoriu pieptene

Tunsul părului fără un accesoriu pieptene va tunde părul la o lungime de aproximativ 0,5 mm.

1. Tăierea părului prin poziționarea capului mașinii de tuns direct pe scalp.



Cum se tunde părul

1. Lungimea generală de tuns

1. Montați și reglați accesoriul pieptene la setarea necesară. (Consultați pagina 80.)

2. Tăiați încet spre vârful capului.

- Apăsați vârful accesoriului pieptene pe scalp.

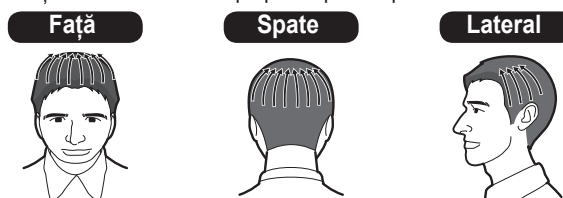

- Treceți cu mașina prin păr în diverse direcții pentru a tunde bine.



2. Finisarea la ceafă

1. Montați și reglați accesoriul pieptene la setarea necesară.

<Setarea lungimii de tuns (referință)>

- 12 mm în general → 9 mm la ceafă
- 9 mm în general → 6 mm la ceafă

2. Tăiați puțin mai scurt în jurul urechilor și la ceafă.

- Ridicați puțin câte puțin vârful accesoriului pieptene de la rădăcina părului.
- Ridicați cu o îndoire a încheieturii.

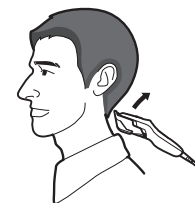

Curățarea

Curățarea mașinii de tuns folosind plăcuța glisantă de întreținere

Spălarea



Marcajul din stânga înseamnă adecvat pentru curățare sub robinetul de apă.

Avertizare

Deconectați cablul de alimentare de la mașina de tuns înainte de a o curăța în apă pentru a preveni electrocutarea.

1. Deconectați adaptorul de c.a. de la priza electrică.
2. Deconectați cablul de alimentare de la mașina de tuns.
3. Scoateți accesoriul tip pieptene.
4. Glisați plăcuța glisantă de întreținere până când se înclichetează.
5. Țineți mașina de tuns cu fața în jos și scuturați-o ușor sau îndepărtați firele de păr cu degetele.

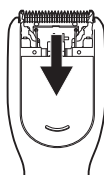

6. Lăsați apa să curgă în orificiul plăcuței glisante de întreținere și îndepărtați toate firele de păr.
 - Apa va fi evacuată prin gaura de scurgere a apei.



7. Scuturați ușor mașina de tuns de 4 sau 5 ori și apoi ștergeți toate picăturile de apă de pe mașina de tuns și de pe lamă.
8. Așezați mașina de tuns pe un prosop cu comutatorul de alimentare de pe corpul principal îndreptat în sus.
9. Mențineți plăcuța glisantă de întreținere deschisă pentru a o lăsa să se usuce complet.

Curățarea cu peria

1. Deconectați adaptorul de c.a. de la priza electrică.
2. Deconectați cablul de alimentare de la mașina de tuns.
3. Scoateți accesoriul tip pieptene.
4. Glisați plăcuța glisantă de întreținere până când se înclichetează.
5. Folosiți peria de curățare furnizată pentru a îndepărta firele de păr.
 - Dacă nu puteți îndepărta toate firele de păr, curățați cu plăcuța glisantă de întreținere deschisă și lamele demontate.

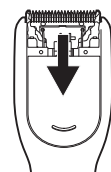

Notă

- Alimentarea nu va porni în timp ce plăcuța glisantă de întreținere este deschisă.
- În cazul în care comutatorul de alimentare este pornit, plăcuța glisantă de întreținere nu poate fi deschisă.

Curățarea mașinii de tuns cu lamele demontate

1. Deconectați cablul de alimentare de la mașina de tuns.
 - Asigurați-vă că ați pus întrerupătorul în poziție "0" înainte de a scoate lama.
2. Scoateți accesoriul tip pieptene.
3. Țineți în mână corpul principal, puneți degetul mare pe lame și apoi împingeți-le afară din corpul principal.



4. Îndepărtați cu peria toate resturile de păr de pe corpul principal și din jurul lamei.



5. Îndepărtați cu peria toate resturile de păr dintre lama staționară și lama mobilă apăsând în jos maneta de curățare pentru a ridica lama mobilă.

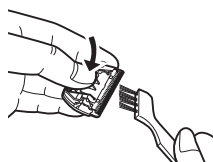

Această mașină de tuns poate fi spălată cu lamele demontate.



Avertizare

Deconectați cablul de alimentare de la mașina de tuns înainte de a o curăța în apă pentru a preveni electrocutarea.

Lubrifiere

Aplicați ulei pe mașina de tuns înainte și după fiecare utilizare. Aplicați o picătură de ulei în punctele indicate de săgeți.

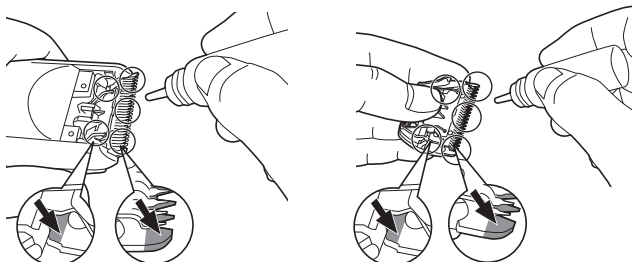

Lubrifierea cu utilizarea plăcuței gisante de întreținere

Lubrifierea cu lamele demontate

Reinstalarea lamei

Fixați cârligul de montare în montajul lamei de pe mașina de tuns și apoi apăsați până când auziți un clic.

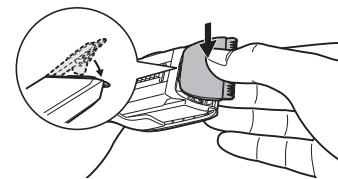

► Durata de viață a lamei

Durata de viață a lamei variază în funcție de frecvența și durata utilizării. Se prevede o durată de viață de 2 ani în cazul în care se folosește mașina de tuns de două ori pe lună câte 20 de minute. Dacă eficiența de tăiere scade în ciuda întreținerii adecvate, schimbați lamele.

Piese de schimb

Piesele de schimb sunt disponibile la distribuitorul dvs. sau la centrul de service.

Piese de schimb pentru ER-GC20	Blocare lamă	WER9605
--------------------------------	--------------	---------

Specificații

Sursa de alimentare	Consultați plăcuța nominală de pe adaptorul de c.a. (conversie automată a tensiunii)
Tensiunea motorului	5,4 V---
Zgomot acustic în aer	60 (dB (A) re 1 pW)

Acest produs este destinat numai utilizării casnice.

Citiți "Informații pentru utilizatori, privind eliminarea echipamentelor electrice și electronice uzate (proprietate particulară)" la pagina 97.

Panasonic Saç Kesme Makinesini seçtiğiniz için teşekkür ederiz. Makineyi kullanmadan önce lütfen tüm talimatları okuyun.

Önemli

Bu ürün şarj edilemez. Ürünü AC adaptörüne bağlayarak kullanın.

► Saç kesme makinesini kullanma

- Kullanmadan önce, bıçakların hasarlı veya deforme olmadığından emin olunuz.
- Bir anormallik ya da arıza olduğunda kullanmayı bırakın.
- Kesme uzunluğunu değiştirmeden veya tarak ekini çıkartmadan önce cihazı kapatınız.
- Her kullanımdan önce, oklarla işaretli yerlere yağ uygulayınız. (Bakınız sayfa 88.)
- Cihaz hayvanlar üzerinde kullanılmamalıdır.
- Bıçağı cilde bastırmayınız.
- Tıraş makinesini tıraş dışında herhangi bir amaç için kullanmayınız.
- Bu cihaz, güvenliklerinden sorumlu bir kişi tarafından cihazın kullanımıyla ilgili denetim veya talimatlar sunulmadığı sürece, (çocuklar da dahil) fiziksel, işitsel veya zihinsel yetenekleri sınırlı olan ya da deneyim ve bilgisi bulunmayan kişiler tarafından kullanılmaya uygun değildir. Cihazla oynamadıklarından emin olmak için, çocukların denetim altında bulundurulması gerekir.
- AC adaptörü banyoda ya da duş kabiniinde asla kullanmayın.
- Başka bir elektrik kablosunu veya bu AC adaptörü dışındaki bir AC adaptörünü kullanmayın (RE7-59).
- AC adaptörünü, evde nemli olmayan bir prize takın ve buna elleriniz kuruyken dokununuz.
- Prizden çıkarırken AC adaptöründen tutun. Elektrik kablosundan çekerseniz adaptöre hasar verebilirsiniz.
- Elektrik kablosuna hasar vermeyiniz veya deforme olmasına izin vermeyiniz. Elektrik kablosunun üzerine ağır eşyalar koymayınız veya bunu eşyaların arasına sıkıştırmayınız.

- Elektrik kablosu ya da AC adaptör yıpranmışsa veya AC adaptör prize sağlam biçimde oturmuyorsa saç kesme makinesini kullanmayın.
- Elektrik kablosu değiştirilemez. Kablo hasarlıysa, AC adaptör hurdaya çıkarılmalıdır.

► Saç kesme makinesini temizleme

Uyarı

Elektrik çarpmasını önlemek için, suda temizlemeden önce elektrik kablosunu saç kesme makinesinden çıkarın.

- Cihazın su geçirmez yapısını etkileyebileceğinden gövde parçalara ayrılmamalıdır.
- Saç kesme makinesini suyla temizlerseniz, tuzlu su ya da sıcak su kullanmayın. Saç kesme makinesini uzun süre suda bekletmeyin.
- Muhafazayı yalnızca, musluk suyuyla ya da sabunlu musluk suyuyla hafifçe nemlendirilmiş yumuşak bir bezle temizleyin. Tiner, benzin, alkol ya da diğer kimyasalları kullanmayın.

► Saç kesme makinesini saklama

- Kullandıktan sonra, saç kesme makinesini düşük nemli bir yerde saklayın.
- Saç kesme makinesini, doğrudan güneş ışığına ya da diğer ısı kaynaklarına maruz kalacağı yerlerde saklamayın.
- AC adaptörü hasara uğramaktan korumak üzere kuru bir yerde muhafaza edin.
- Elektrik kablosunu bükmeyin veya saç kesme makinesinin etrafına sarmayın.
- Yağı çocuklardan uzak tutun.

Parçaların Tanımı

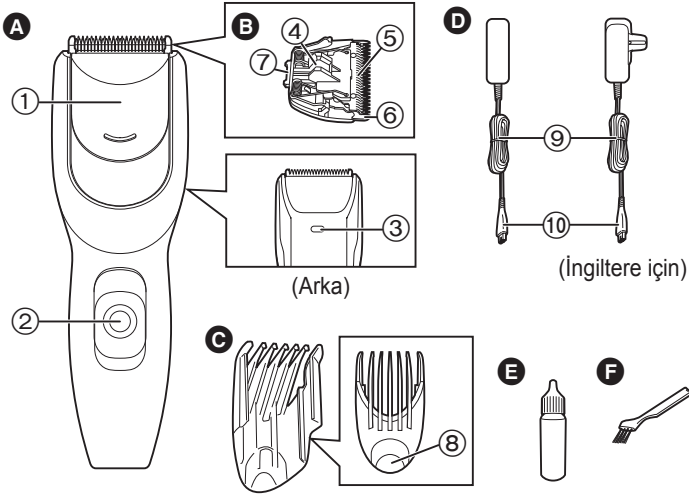

- A** Ana gövde
① Bakım amaçlı sürgülü plaka
② Güç düğmesi [0/1]
③ Su boşaltma deliği
- B** Bıçak bloğu
④ Temizleme kolu
⑤ Hareketli bıçak
⑥ Sabit bıçak
⑦ Takma çengeli
- C** Tarak eki (3/6/9/12/15/18/21 mm)
⑧ Kesme uzunluğu ayarlama düğmesi
- D** AC adaptörü (RE7-59)
⑨ Elektrik kablosu
⑩ Cihazın fişi
- E** Yağ
F Temizleme fırçası

Kullanım

Saç kesme makinesini tarak ekiyle kullanma

- Saç kesme makinesinin 0 - 35 °C ortam sıcaklığı aralığında kullanılması tavsiye edilir. Bu sıcaklık aralığının dışında kullanılması makinenin çalışmamasına neden olabilir.

- Saç kesme makinesini kapatmak için ana gövdedeki güç düğmesini "0" konumuna getirin.
- Bıçağın zarar görmediğinden emin olun.
- Cihaz fişini saç kesme makinesine takın.
- AC adaptörünü evdeki bir prize takın.
- Tarak ekini takın ve istediğiniz ayara getirin.

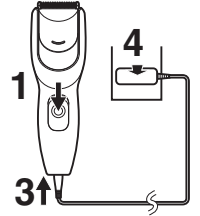

Tarak ekini ayarlama

Kesme uzunluğu ayarlama düğmesine basarken, (▲) işareti istenen kesme uzunluğuna denk gelene kadar tarak ekini kaydırın.

- Gerçek saç uzunluğu, ayarladığınız yükseklikten biraz daha uzun olacaktır.

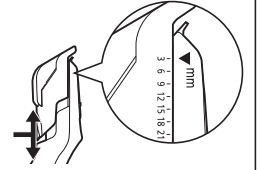

Örnek: 3 mm için

- Saç kesme makinesini açmak için ana gövdedeki güç düğmesini "1" konumuna getirin.



Not

Bakım amaçlı sürgülü plaka açık olduğu sürece makine çalışmayacaktır.

7. Tıraş makinesini saç akışının tersine hareket ettirerek, saçı doğru yükseklikte kesiniz.



- Makası ters konumda kullanmayınız. Bu, saçı çok derinden kesmeye neden olabilir.



Tarak ekini çıkarma

1. Kesme uzunluğu ayarlama düğmesine basarken, makine gövdesinden ayrılana kadar tarak ekini kaydırın.

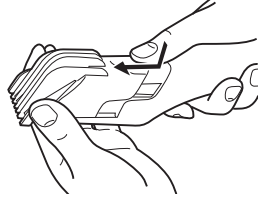

Tarak eki kullanmadan kesme

Tarak ekini kullanmadan saçınızı kesmek, saçı yaklaşık 0,5 mm'ye tıraş edecektir.

1. Tıraş makinesini doğrudan başın üstüne koyarak saçları kesiniz.



Saç Nasıl Kesilir

1. Genel uzunluğu kısaltma

1. **Tarak ekini takın ve istediğiniz ayara getirin. (Bakınız sayfa 85.)**

2. **Yavaşça başınızın ortasına doğru tıraş edin.**

- Tarak ekinin ucunu derinize bastırın.

Ön



Arka



Yan



- Eşit olarak tıraş etmek için makineyi farklı açılarla kullanın.



2. Boyun hizasını tıraş etme

1. **Tarak ekini takın ve istediğiniz ayara getirin.**

<Kesme uzunluğunu ayarlama (Referans)>

- 12 mm toplam → 9 mm boyun hizası
- 9 mm toplam → 6 mm boyun hizası

2. **Kulakların etrafını ve boyun hizasını biraz daha kısa tıraş edin.**

- Saç çizgisinden başlayarak tarak ekinin ucunu yavaşça kaldırın.
- Bileğinizi bükerek kaldırın.

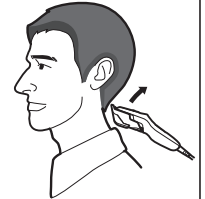

Temizleme

Bakım amaçlı sürgülü plakayı kullanarak saç kesme makinesini temizleme

Durulama



Soldaki işaret, açık musluk suyu altında temizleme için uygun olduğu anlamına gelir.

Uyarı

Elektrik çarpmasını önlemek için, suda temizlemeden önce elektrik kablosunu saç kesme makinesinden çıkarın.

1. AC adaptörünü prizden çıkarın.
2. Elektrik kablosunu saç kesme makinesinden çıkarın.
3. Tarak ekini çıkarın.
4. Bakım amaçlı sürgülü plakayı tık sesi duyana kadar kaydırın.
5. Saç kesme makinesini ters çevirerek yavaşça sallayın veya kesik kılları parmaklarınızla temizleyin.
6. Bakım amaçlı sürgülü plakanın altındaki boşluğa su dökerek kesik kılları temizleyin.
 - Su, su boşaltma deliğinden boşaltılacaktır.

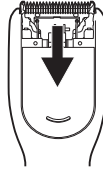

7. Saç kesme makinesini 4 ya da 5 kez hafifçe sallayıp, ardından saç kesme makinesi ve bıçaktan su damlalarını silin.
8. Saç kesme makinesini ana gövdedeki güç düğmesi üst tarafa gelecek şekilde havlu üzerine koyun.
9. Bakım amaçlı sürgülü plakayı tamamen kuruyana kadar açık bırakın.

Fırçayla temizleme

1. AC adaptörünü prizden çıkarın.
2. Elektrik kablosunu saç kesme makinesinden çıkarın.
3. Tarak ekini çıkarın.
4. Bakım amaçlı sürgülü plakayı tık sesi duyana kadar kaydırın.
5. Sağlanan temizleme fırçasını kesik kılları temizlemek için kullanın.
 - Tüm kesik kılları temizleyemiyorsanız, bakım amaçlı sürgülü plakayı açarak ve bıçakları çıkararak temizleyin.

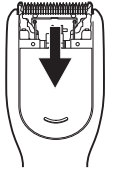

Not

- Bakım amaçlı sürgülü plaka açık olduğu sürece makine çalışmayacaktır.
- Güç düğmesi açık olduğunda, bakım amaçlı sürgülü plaka açılmaz.

Saç kesme makinesini bıçaklar çıkarılmışken temizleme

1. Elektrik kablosunu saç kesme makinesinden çıkarın.
 - Bıçağı çıkartmadan önce düğmeyi "0" ayarına getirdiğinizden emin olunuz.
2. Tarak ekini çıkarın.
3. Ana gövdeyi tutunuz, başparmağınızı bıçaklara dayayınız ve bunları ana gövdenin uzağına doğru itiniz.
4. Ana gövdedeki ve bıçağın kenarındaki kesik kılları fırçayla temizleyiniz.

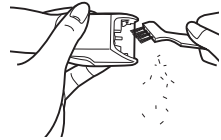

5. Hareketli bıçağı kaldırmak için temizleme kolunu aşağıya doğru bastırınız ve sabit bıçakla hareketli bıçağın arasındaki kesik kılırları fırçayla temizleyiniz.

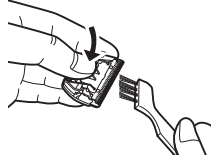

Bu saç kesme makinesi bıçaklar çıkarılarak da yıkanabilir.



Uyarı

Elektrik çarpmasını önlemek için, suda temizlemeden önce elektrik kablosunu saç kesme makinesinden çıkarın.

Yağlama

Her kullanımdan önce ve sonra saç kesme makinesine yağdan dökün. Oklarla işaretlenmiş noktalara bir damla yağ koyun.

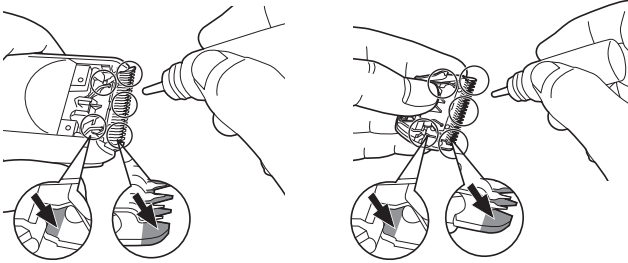

Bakım amaçlı sürgülü plaka yardımıyla yağlama

Bıçaklar çıkarılmışken yağlama

Bıçağı tekrar takma

Montaj kancasını, saç kesme makinesindeki bıçak takma yerine sokun ve bir tıklama duyana kadar itin.

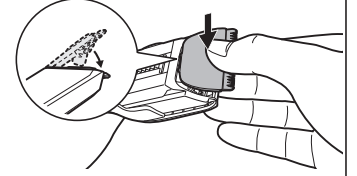

Bıçak ömrü

Bıçak ömrü, kullanım sıklığına ve uzunluğuna bağlı olarak değişir. Tıraş makinesi ayda iki defa 20'er dakika kullanıldığında bıçak ömrünün yaklaşık 2 yıl olması bekleniyor. Düzenli bakıma rağmen kesimdeki verim düştüğü takdirde bıçaklarını değiştiriniz.

Yedek parçalar

Yedek parçalar satıcınızda veya Servis Merkezinde bulunmaktadır.

ER-GC20 için yedek parçalar	Bıçak bloğu	WER9605
-----------------------------	-------------	---------

Teknik özellikler

Güç kaynağı	AC adaptördeki isim plakasına bakın. (Otomatik voltaj dönüştürme)
Motor voltajı	5,4 V---
Havadaki Akustik Gürültü	60 (dB (A) re 1 pW)

Bu ürün sadece ev kullanımı için tasarlanmıştır.

İMALATCI

Panasonic Electric Works Wanbao (Guangzhou) Co., Ltd.
Wanbao Base, Shiguang Road, Panyu District, Guangzhou,
Guangdong, China

YETKİLİ TEMSİLCİ

Panasonic Elektronik Satış A.Ş.
Maslak Mah. Bilim Sok.
Sun Plaza No:5 K:16
34398 Maslak-Sisli
İstanbul Turkey
Tel : (+90) 212 367 94 00
Fax: (+90) 212 286 21 11
www.panasonic.com.tr
MÜŞTERİ HİZMETLERİ: 444 72 62

ÜRÜNÜN KULLANIM ÖMRÜ 7 YILDIR

Lütfen 98. sayfadaki "Kullanılmayan Elektrikli ve Elektronik Aletlerin Elden Çıkarılmasına İlişkin Bilgi (bireysel kullanıcılar)" bölümünü okuyun.

EEE Yönetmeliğine Uygundur.

English

Information on Disposal for Users of Waste Electrical & Electronic Equipment (private households)



This symbol on the products and/or accompanying documents means that used electrical and electronic products should not be mixed with general household waste.

For proper treatment, recovery and recycling, please take these products to designated collection points, where they will be accepted on a free of charge basis.

Alternatively, in some countries you may be able to

return your products to your local retailer upon the purchase of an equivalent new product.

Disposing of this product correctly will help to save valuable resources and prevent any potential negative effects on human health and the environment which could otherwise arise from inappropriate waste handling. Please contact your local authority for further details of your nearest designated collection point.

Penalties may be applicable for incorrect disposal of this waste, in accordance with national legislation.

For business users in the European Union

If you wish to discard electrical and electronic equipment, please contact your dealer or supplier for further information.

Information on Disposal in other Countries outside the European Union

This symbol is only valid in the European Union.

If you wish to discard this product, please contact your local authorities or dealer and ask for the correct method of disposal.

Deutsch

Benutzerinformationen zur Entsorgung von elektrischen und elektronischen Geräten (private Haushalte)



Entsprechend der grundlegenden Firmengrundsätzen der Panasonic-Gruppe wurde Ihr Produkt aus hochwertigen Materialien und Komponenten entwickelt und hergestellt, die recycelbar und wieder verwendbar sind.

Dieses Symbol auf Produkten und/oder begleitenden Dokumenten bedeutet, dass elektrische und elektronische Produkte am Ende ihrer Lebensdauer vom Hausmüll getrennt entsorgt werden müssen.

Bringen Sie bitte diese Produkte für die Behandlung, Rohstoffrückgewinnung und Recycling zu den eingerichteten kommunalen Sammelstellen bzw. Wertstoffsammelhöfen, die diese Geräte kostenlos entgegennehmen.

Die ordnungsgemäße Entsorgung dieses Produkts dient dem Umweltschutz und verhindert mögliche schädliche Auswirkungen auf Mensch und Umwelt, die sich aus einer unsachgemäßen Handhabung der Geräte am Ende Ihrer Lebensdauer ergeben könnten.

Genauere Informationen zur nächstgelegenen Sammelstelle bzw. Recyclinghof erhalten Sie bei Ihrer Gemeindeverwaltung.

Für Geschäftskunden in der Europäischen Union

Bitte treten Sie mit Ihrem Händler oder Lieferanten in Kontakt, wenn Sie elektrische und elektronische Geräte entsorgen möchten. Er hält weitere Informationen für Sie bereit.

Informationen zur Entsorgung in Ländern außerhalb der Europäischen Union

Dieses Symbol ist nur in der Europäischen Union gültig.

Français

Informations relatives à l'évacuation des déchets, destinées aux utilisateurs d'appareils électriques et électroniques (appareils ménagers domestiques)



Lorsque ce symbole figure sur les produits et/ou les documents qui les accompagnent, cela signifie que les appareils électriques et électroniques ne doivent pas être jetés avec les ordures ménagères.

Pour que ces produits subissent un traitement, une récupération et un recyclage appropriés, envoyez-les dans les points de collecte désignés, où ils peuvent être déposés gratuitement.

Dans certains pays, il est possible de renvoyer les produits au revendeur local en cas d'achat d'un produit équivalent.

En éliminant correctement ce produit, vous contribuerez à la conservation des ressources vitales et à la prévention des éventuels effets négatifs sur l'environnement et la santé humaine qui pourraient survenir dans le cas contraire.

Afin de connaître le point de collecte le plus proche, veuillez contacter vos autorités locales.

Des sanctions peuvent être appliquées en cas d'élimination incorrecte de ces déchets, conformément à la législation nationale.

Utilisateurs professionnels de l'Union européenne

Pour en savoir plus sur l'élimination des appareils électriques et électroniques, contactez votre revendeur ou fournisseur.

Informations sur l'évacuation des déchets dans les pays ne faisant pas partie de l'Union européenne

Ce symbole n'est reconnu que dans l'Union européenne.

Pour vous débarrasser de ce produit, veuillez contacter les autorités locales ou votre revendeur afin de connaître la procédure d'élimination à suivre.

Italiano

Informazioni per gli utenti sullo smaltimento di apparecchiature elettriche ed elettroniche obsolete (per i nuclei familiari privati)



Questo simbolo sui prodotti e/o sulla documentazione di accompagnamento significa che i prodotti elettrici ed elettronici usati non devono essere mescolati con i rifiuti domestici generici.

Per un corretto trattamento, recupero e riciclaggio, portare questi prodotti ai punti di raccolta designati, dove verranno accettati gratuitamente. In alternativa, in alcune nazioni potrebbe essere possibile restituire i

prodotti al rivenditore locale, al momento dell'acquisto di un nuovo prodotto equivalente.

Uno smaltimento corretto di questo prodotto contribuirà a far risparmiare preziose risorse ed evitare potenziali effetti negativi sulla salute umana e sull'ambiente, che potrebbero derivare, altrimenti, da uno smaltimento inappropriato. Per ulteriori dettagli, contattare la propria autorità locale o il punto di raccolta designato più vicino. In caso di smaltimento errato di questo materiale di scarto, potrebbero venire applicate delle penali, in base alle leggi nazionali.

Per gli utenti aziendali nell'Unione Europea

Qualora si desideri smaltire apparecchiature elettriche ed elettroniche, contattare il rivenditore o il fornitore per ulteriori informazioni.

Informazioni sullo smaltimento in nazioni al di fuori dell'Unione Europea

Questo simbolo è valido solo nell'Unione Europea.

Qualora si desideri smaltire questo prodotto, contattare le autorità locali o il rivenditore e chiedere informazioni sul metodo corretto di smaltimento.

Nederlands

Informatie over het weggooien van elektrische en elektronische apparatuur (particulieren)



Dit symbool betekent in Europa dat gebruikte elektrische en elektronische producten niet bij het normale huishoudelijke afval mogen.

Lever deze producten in bij de aangewezen inzamelingspunten, waar ze gratis worden geaccepteerd en op de juiste manier worden verwerkt, teruggewonnen en hergebruikt. In Nederland kunt u uw producten bij uw winkelier inleveren bij de aanschaf van

een vergelijkbaar nieuw product.

Wanneer u dit product op de juiste manier als afval inlevert, spaart u waardevolle hulpbronnen en voorkomt u potentiële negatieve gevolgen voor de volksgezondheid en het milieu, die anders kunnen ontstaan door een onjuiste verwerking van afval. Neem contact op met uw gemeente voor meer informatie over het dichtstbijzijnde inzamelingspunt of raadpleeg www.nvmp.nl, www.ictoffice.nl of www.stibat.nl.

Voor zakelijke gebruikers in de Europese Unie

Neem voor het weggooien van elektrische en elektronische apparatuur contact op met uw leverancier voor verdere informatie.

Informatie over verwijdering van afval in landen buiten de Europese Unie

Dit symbool is alleen geldig in de Europese Unie.

Neem wanneer u dit product wilt weggooien, contact op met de lokale overheid of uw leverancier en vraag wat de juiste verwijderingsmethode is.

Español

Información sobre la eliminación para los usuarios de equipos eléctricos y electrónicos usados (particulares)



La aparición de este símbolo en un producto y/o en la documentación adjunta indica que los productos eléctricos y electrónicos usados no deben mezclarse con la basura doméstica general.

Para que estos productos se sometan a un proceso adecuado de tratamiento, recuperación y reciclaje, llévelos a los puntos de recogida designados, donde los admitirán sin coste alguno. En algunos países

existe también la posibilidad de devolver los productos a su minorista local al comprar un producto nuevo equivalente.

Si desecha el producto correctamente, estará contribuyendo a preservar valiosos recursos y a evitar cualquier posible efecto negativo en la salud de las personas y en el medio ambiente que pudiera producirse debido al tratamiento inadecuado de desechos. Póngase en contacto con su autoridad local para que le informen detalladamente sobre el punto de recogida designado más cercano. De acuerdo con la legislación nacional, podrían aplicarse multas por la eliminación incorrecta de estos desechos.

Para empresas de la Unión Europea

Si desea desechar equipos eléctricos y electrónicos, póngase en contacto con su distribuidor o proveedor para que le informe detalladamente.

Información sobre la eliminación en otros países no pertenecientes a la Unión Europea

Este símbolo sólo es válido en la Unión Europea.

Si desea desechar este producto, póngase en contacto con las autoridades locales o con su distribuidor para que le informen sobre el método correcto de eliminación.

Dansk

Oplysninger til brugerne om afhændelse af elektriske apparater og elektronisk udstyr (private husholdninger)



Når produkter og/eller medfølgende dokumenter indeholder dette symbol, betyder det, at elektriske apparater og elektronisk udstyr ikke må smides ud sammen med det almindelige husholdningsaffald. For at sikre en korrekt behandling, indsamling og genbrug, skal du aflevere disse produkter på dertil indrettede indsamlingssteder, hvor de vil blive modtaget uden ekstra omkostninger. I nogle lande er der også

mulighed for, at du kan indlevere dine produkter hos den lokale forhandler, hvis du køber et nyt og tilsvarende produkt.

Hvis du afhænder dette produkt på korrekt vis, vil det være med at spare på de værdifulde naturlige råstoffer og forhindre eventuelle negative påvirkninger på folkesundheden og miljøet, hvilket ellers kunne blive følgerne af en forkert håndtering af affaldet. Kontakt de lokale myndigheder for at få yderligere oplysninger om, hvor du kan finde det nærmeste indsamlingssted.

I visse lande vil en forkert afhændelse af affaldet medføre en bødestraf i henhold til de gældende bestemmelser på området.

Professionelle brugere i EU

Hvis du ønsker at smide elektriske apparater eller elektronisk udstyr ud, skal du kontakte din forhandler eller leverandør for at få yderligere oplysninger.

Oplysninger om afhændelse i lande uden for EU

Dette symbol er kun gyldigt i EU.

Hvis du ønsker at afhænde dette produkt, skal du rette henvendelse til de lokale myndigheder eller din forhandler. Her kan du få oplysninger om, hvordan du bedst kommer af med produktet.

Português

Informações sobre a eliminação de resíduos para utilizadores de equipamentos eléctricos e electrónicos (utilizadores particulares)



Este símbolo nos produtos e/ou documentos anexos significa que os produtos eléctricos e electrónicos usados não devem ser misturados com os resíduos urbanos indiferenciados.

Para efectuar um tratamento, recuperação e reciclagem correctos, leve estes produtos para pontos de recolha próprios para o efeito, onde serão aceites gratuitamente. Em alternativa, em alguns países, poderá

devolver os produtos ao seu revendedor local, aquando da compra de um produto novo equivalente.

A eliminação correcta deste produto ajudará a poupar recursos valiosos e evitar quaisquer potenciais efeitos negativos na saúde humana e no ambiente, que poderiam resultar de um tratamento incorrecto de resíduos. Contacte as autoridades locais para obter mais informações sobre o ponto de recolha mais perto de si. Poderão ser aplicadas multas pela eliminação incorrecta deste resíduo, de acordo com as leis locais.

Para utilizadores não particulares na União Europeia

Se pretender eliminar equipamento eléctrico e electrónico, contacte o seu revendedor ou fornecedor para obter mais informações.

Informações sobre a eliminação noutros países fora da União Europeia

Este símbolo apenas é válido na União Europeia.

Se pretender eliminar este produto, contacte as suas autoridades locais ou revendedor e peça informações sobre o método de eliminação correcto.

Norsk

Informasjon for brukerne om kassering av elektrisk og elektronisk utstyr (private husholdninger)



Når et produkt og/eller medfølgende dokumenter er merket med dette symbolet, betyr det at det elektriske eller elektroniske utstyret ikke bør kasseres sammen med vanlig husholdningsavfall.

For at det kasserte utstyret skal bli behandlet, gjenvunnet og resirkulert på riktig måte, må du bringe det til nærmeste innsamlingspunkt eller gjenvinningsstasjon. I enkelte land kan du alternativt

returnere produktene dine til den lokale forhandleren, eventuelt mot kjøp av et tilsvarende nytt produkt.

Hvis du kasserer dette produktet på riktig måte, bidrar til du til å bevare verdifulle ressurser og til å motvirke de negative virkningene på miljøet og den menneskelige helse som kan forårsakes av feilaktig avfallsbehandling. Ta kontakt med de lokale myndigheter hvis du ønsker ytterligere informasjon om ditt nærmeste innsamlingspunkt.

Feilaktig kassering av dette utstyret kan kanskje bøtelegges, avhengig av nasjonale lover og regler.

For bedriftskunder i den Europeiske Union

Hvis du ønsker å kassere elektrisk og elektronisk utstyr, må du kontakte forhandleren eller leverandøren din for å få mer informasjon.

Informasjon om kassering i land utenfor den Europeiske Union

Dette symbolet er kun gyldig i den Europeiske Union.

Hvis du ønsker å kassere dette produktet, må du ta kontakt med forhandleren eller de lokale myndigheter og spørre dem om hvordan det skal kasseres på riktig måte.

Svenska

Information om kassering för användare av elektrisk & elektronisk utrustning (privata konsumenter)



Om denna symbol finns på produkterna och/eller medföljande dokumentation, betyder det att förbrukade elektriska och elektroniska produkter inte ska blandas med vanliga hushållssopor.

För korrekt hantering, inhämtning och återvinning, ska dessa produkter lämnas på återvinningscentraler, där de tas emot utan kostnad. I vissa länder kan du som ett alternativ lämna in dina produkter hos återförsäljaren,

när du köper en motsvarande, ny produkt.

Om denna produkt avyttras korrekt sparas värdefulla resurser och eventuellt negativa effekter på den mänskliga hälsan och miljön förhindras, vilket kan bli fallet vid felaktig avyttring. Kontakta din lokala myndighet för mer information om var din närmsta återvinningsstation finns.

Böter kan tillämpas vid felaktig avyttring av dessa sopor, i enlighet med lagstiftningen i landet.

För företagsanvändare inom den Europeiska gemenskapen

Om ni vill kassera elektrisk eller elektronisk utrustning, vänligen kontakta er återförsäljare eller leverantör för mer information.

Information om kassering i övriga länder utanför den Europeiska gemenskapen

Denna symbol gäller bara inom den Europeiska gemenskapen.

Om du vill kassera denna produkt ska du kontakta de lokala myndigheterna eller din återförsäljare, och fråga om korrekt avyttringsmetod.

Suomi

Tietoja sähkö- ja elektroniikkalaitteiden hävittämisestä (kotitaloudet)



Tämä symboli tuotteissa ja/tai niiden käyttöohjeissa osoittaa, että käytettyjä sähkö- ja elektroniikkalaitteita ei saa hävittää tavallisen kotitalousjätteen mukana. Jotta laitteet käsitellään asianmukaisesti, toimita ne kierrätyspisteisiin, jotka vastaanottavat tällaisia laitteita ilmaiseksi. Joissakin maissa kuluttajat voivat myös palauttaa käytetyt laitteet paikalliselle jälleenmyyjälle, jos he ostavat tilalle uuden vastaavanlaisen tuotteen.

Tämän tuotteen asianmukainen hävittäminen säästää luonnonvaroja ja estää mahdollisesti muutoin syntyviä ympäristö- ja terveysongelmia. Lähistöllä sijaitsevista kierrätyspisteistä saa lisätietoja paikallisilta viranomaisilta.

Jätelaissa ja rikoslaissa on säädetty rangaistus roskaamisesta ja lainvastaisesta hävittämisestä.

Yrityskäyttäjät Euroopan unionissa

Jos haluat hävittää sähkö- ja elektroniikkalaitteita, kysy lisätietoja jälleenmyyjältä tai tavarantoimittajalta.

Tietoja jätteiden käsittelystä Euroopan unionin ulkopuolella

Tämä symboli on käytössä vain Euroopan unionissa.

Jos haluat hävittää tämän tuotteen, tiedustele oikeaa hävitystapaa paikallisilta viranomaisilta tai jälleenmyyjältä.

Polski

Informacja dla użytkowników o pozbywaniu się urządzeń elektrycznych i elektronicznych (dotyczy gospodarstw domowych)



Przedstawiony symbol umieszczony na produktach lub dołączonej do nich dokumentacji informuje, że niesprawnych urządzeń elektrycznych lub elektronicznych nie można wyrzucać razem z odpadami gospodarczymi. Prawidłowe postępowanie w razie konieczności pozbycia się urządzeń elektrycznych lub elektronicznych, utylizacji, powtórnego użycia lub odzysku podzespołów polega na przekazaniu urządzenia do

wyspecjalizowanego punktu zbiórki, gdzie będzie przyjęte bezpłatnie. W niektórych krajach produkt można oddać lokalnemu dystrybutorowi podczas zakupu innego urządzenia.

Prawidłowa utylizacja urządzenia umożliwia zachowanie cennych zasobów i uniknięcie negatywnego wpływu na zdrowie i środowisko, które może być zagrożone przez nieodpowiednie postępowanie z odpadami. Szczegółowe informacje o najbliższym punkcie zbiórki można uzyskać u władz lokalnych.

Nieprawidłowa utylizacja odpadów zagrożona jest karami przewidzianymi w odpowiednich przepisach lokalnych.

Użytkownicy biznesowi w krajach Unii Europejskiej

W razie konieczności pozbycia się urządzeń elektrycznych lub elektronicznych, prosimy skontaktować się z najbliższym punktem sprzedaży lub z dostawcą, którzy udzielią dodatkowych informacji.

Pozbywanie się odpadów w krajach poza Unią Europejską

Taki symbol jest ważny tylko w Unii Europejskiej.

W razie potrzeby pozbycia się niniejszego produktu prosimy skontaktować się z lokalnymi władzami lub ze sprzedawcą celem uzyskania informacji o prawidłowym sposobie postępowania.

Česky

Informace pro uživatele k likvidaci elektrických a elektronických zařízení (domácnosti)



Tento symbol na produktech anebo v průvodních dokumentech znamená, že použité elektrické a elektronické výrobky nesmí být přidány do běžného komunálního odpadu.

Ke správné likvidaci, obnově a recyklaci doručte tyto výrobky na určená sběrná místa, kde budou přijata zdarma. Alternativně v některých zemích můžete vrátit své výrobky místnímu prodejci při koupi ekvivalentního

nového produktu.

Správnou likvidací tohoto produktu pomůžete zachovat cenné přírodní zdroje a napomáháte prevenci potenciálních negativních dopadů na životní prostředí a lidské zdraví, což by mohly být důsledky nesprávné likvidace odpadů. Další podrobnosti si vyžádejte od místního úřadu nebo nejbližšího sběrného místa. Při nesprávné likvidaci tohoto druhu odpadu mohou být v souladu s národními předpisy uděleny pokuty.

Pro podnikové uživatele v zemích Evropské unie

Chcete-li likvidovat elektrická a elektronická zařízení, vyžádejte si potřebné informace od svého prodejce nebo dodavatele.

Informace k likvidaci v ostatních zemích mimo Evropskou unii

Tento symbol je platný jen v Evropské unii.

Chcete-li tento výrobek zlikvidovat, vyžádejte si potřebné informace o správném způsobu likvidace od místních úřadů nebo od svého prodejce.

Slovensky

Informácie pre užívateľov o likvidácii použitého elektrického a elektronického zariadenia (súkromné domácnosti)



Tento symbol na produktoch a/alebo na priložených dokumentoch znamená, že použité elektrické a elektronické zariadenia sa nesmú miešať so všeobecným domácim odpadom.

Pre správne zaobchádzanie, obnovu a recykláciu odveďte, prosím, tieto produkty na určené zberné miesta, kde budú prijaté bez poplatku. Naopak, v niektorých krajinách je možné tieto produkty vrátiť

priamo miestnemu maloobchodu v prípade, ak si objednáte podobný nový výrobok.

Správna likvidácia týchto produktov pomôže ušetriť hodnotné zdroje a zabrániť možným negatívnym vplyvom na ľudské zdravie a prostredie, ktoré môžu inak vzniknúť z nesprávneho zaobchádzania s odpadom. Pre bližšie informácie o vašom najbližšom zbernom mieste kontaktujte, prosím, vaše miestne úrady.

V prípade nesprávneho odvozu odpadu môžu byť uplatnené pokuty v súlade so štátnou legislatívou.

Pre právnické osoby v Európskej únii

Ak potrebujete zlikvidovať elektrické a elektronické produkty, pre bližšie informácie kontaktujte, prosím, svojho miestneho predajcu alebo dodávateľa.

Informácie o likvidácii v krajinách mimo Európskej únie

Tento symbol je platný iba v Európskej únii.

Ak si prajete zlikvidovať tento produkt, pre bližšie informácie kontaktujte, prosím, vaše miestne úrady alebo predajcu a informujte sa o správnej metóde likvidácie.

Magyar

Tájékoztató az elektromos és elektronikus berendezések hulladékainak ártalmatlanításáról (háztartások)



Ha ez a szimbólum szerepel a termékeken és/vagy a mellékelt dokumentumokon, az elhasznált elektromos és elektronikus termékeket nem szabad keverni az általános háztartási szeméttel.

A megfelelő kezelés, visszanyerés és újrahasznosítás érdekében kérjük, szállítsák az ilyen termékeket a kijelölt gyűjtőhelyekre, ahol térítésmentesen átveszik azokat. Más lehetőségként bizonyos országokban a

termékeket a helyi kiskereskedője is visszaveheti, amennyiben hasonló, új terméket vásárol.

A termék megfelelő ártalmatlanításával segít megőrizni az értékes erőforrásokat és megelőzheti a környezetre és az egészségre esetleg ártalmas hatásokat, amelyeket a hulladékok helytelen kezelése egyébként okozhat. Kérjük, lépjen kapcsolatba a helyi hatósággal további információért a legközelebbi kijelölt begyűjtő hely fellelhetőségét illetően.

A nemzeti törvények értelmében az ilyen hulladék helytelen ártalmatlanítása esetén büntetést szabhatnak ki. Amennyiben a használt termék elemet vagy akkumulátort tartalmaz, kérjük, a helyi környezetvédelmi előírások betartásával, külön ártalmatlanítsa ezeket.

Üzleti felhasználók az Európai Unióban

Amennyiben elektromos vagy elektronikus berendezést kíván ártalmatlanítani, kérjük, lépjen kapcsolatba kereskedőjével vagy szállítójával további információkért.

Tájékoztató az ártalmatlanítással kapcsolatban az Európai Unió kívüli országok esetében

Ez a szimbólum csak az Európai Unióban érvényes. Amennyiben ezt a terméket kívánja ártalmatlanítani, kérjük, lépjen kapcsolatba a helyi hatósággal, illetve kereskedőjével, és érdeklődjön az ártalmatlanítás megfelelő módjáról.

Română

Informații pentru utilizatori, privind eliminarea echipamentelor electrice și electronice uzate (proprietate particulară)



Acest simbol, de pe produse și/sau documentele însoțitoare, are semnificația că produsele electrice și electronice uzate nu trebuie amestecate cu deșeurile menajere generale.

În scopul aplicării unui tratament corespunzător, recuperării și reciclării, vă rugăm să predați aceste produse la punctele de colectare desemnate, unde vor fi acceptate gratuit. Ca o alternativă, în unele țări, există

posibilitatea să returnați produsele dumneavoastră uzate furnizorului cu amănuntul, în momentul achiziționării unui produs echivalent nou. Eliminarea corectă a acestor produse uzate va ajuta la economisirea unor resurse valoroase și la prevenirea oricărui efecte potențial negative asupra sănătății umane și a mediului înconjurător, care, în caz contrar ar putea fi cauzate prin manipularea necorespunzătoare a deșeurilor. Pentru mai multe detalii privind cele mai apropiate puncte de colectare, vă rugăm să contactați autoritățile locale. Pentru eliminarea incorectă a acestui tip de deșeuri se pot aplica amenzi, în conformitate cu legislația națională.

Pentru utilizatorii comerciali din Uniunea Europeană

Dacă doriți să vă debarasați de echipamente electrice și electronice, vă rugăm să contactați distribuitorul sau furnizorul dumneavoastră, pentru mai multe informații.

Informații privind eliminarea deșeurilor în țările din afara Uniunii Europene

Acest simbol este valabil numai în Uniunea Europeană. Dacă doriți să eliminați acest tip de produse uzate, vă rugăm să contactați autoritățile locale sau distribuitorul și să aflați metoda corectă de eliminare.

Türkçe

Kullanılmayan Elektrikli ve Elektronik Aletlerin Elden Çıkarılmasına İlişkin Bilgi (bireysel kullanıcılar)



Ürünlerde ve/veya ürünle birlikte gelen dokümanlarda yer alan bu simge, ömrü sona ermiş elektrikli ve elektronik ürünlerin genel ev çöpüne karıştırılmaması gerektiğini ifade eder.

Uygun biçimde toplanmaları, işlenmeleri ve geri dönüştürülmeleri için lütfen bu tür ürünleri, bunlar için öngörülen ve ücretsiz olarak kabul edilen toplama noktalarına götürün. Ayrıca bazı ülkelerde eski

ürününüzü, yeni eşdeğer bir ürün satın aldığınız yerel satıcınıza teslim edebilirsiniz.

Ürünün doğru bir şekilde elden çıkarılması, değerli kaynakları korumaya yardımcı olacak ve yanlış biçimde atık gidermenin insan sağlığına ve çevreye verebileceği olası negatif etkileri önleyecektir. Çevrenizdeki en yakın toplama noktasına ilişkin daha ayrıntılı bilgi almak için lütfen yerel yetkililere başvurun.

Ürünlerin uygun biçimde elden çıkarılmaması durumunda, ilgili ülkenin yasal düzenlemelerine bağlı olarak cezalar uygulanabilir.

Avrupa Birliği dahilindeki kurumsal kullanıcılar için

Elektrikli ve elektronik aletleriniz elden çıkarmak istiyorsanız, ayrıntılı bilgi için lütfen satıcınıza veya tedarikçinize başvurun.

Avrupa Birliği dışındaki ülkelerde atık gidermeye ilişkin bilgi

Bu simge yalnızca Avrupa Birliği sınırları içerisinde geçerlidir. Bu ürünü elden çıkarmak istiyorsanız, lütfen yerel yetkililere veya satıcınıza başvurun ve uygun atık giderme yöntemi konusunda bilgi alın.

Panasonic Electric Works Wanbao (Guangzhou) Co., Ltd.
<http://panasonic.net>

© EN, GE, FR, IT, DU, SP, DA, PT, NW, SW, FI, PL, CZ, SK, HU, RO, TK

Printed in China
000000000 X0000-0