

Haier

HDW3618DNPK

HDW3620DNPK

HDW3620DNPD(UK)

HDW3620DNPD

HDW5620CNPD

HDW3618DNPD

HDW3618DNPD(UK)

HDW3618DNPB

HDW5620CNPK

HDW3620DNPW

HDW5620CNPW

HDW5618CNPW

HDW5618CNPD

HDW5618CNPK

HDW3618DNPW

HDW3620DWPD(UK)

HDW3618DNPDUK-1

Revision D

DOWNLOAD THE hOn App

Discover extra contents and
create your inventory list



EN	1
BG	11
CS	21
DA	31
DE	41
EL	51
ES	61
FI	71
FR	81
HR	91
HU	101
IT	111
NL	121
NO	131
PL	141
PT	151
RO	161
RU	171
SK	181
SL	191
SR	201
SV	211
UK	221
AR	231
TR	241
ET	251
LT	261
LV	271

Summary

PRODUCT DESCRIPTION	2
Space requirements	2
USE.....	3
Use	3
Customized temperature	4
Super Cool function	4
Super Freeze function	5
Eco mode	5
Holiday function	5
Defrosting	5
Demo mode	6
Error Codes	6
App connection.....	7
Step 1	7
Step 2	7
Step 3	7
Wi-Fi Use.....	8
DOOR REVERSIBILITY	9
TROUBLESHOOTING	

PRODUCT DESCRIPTION

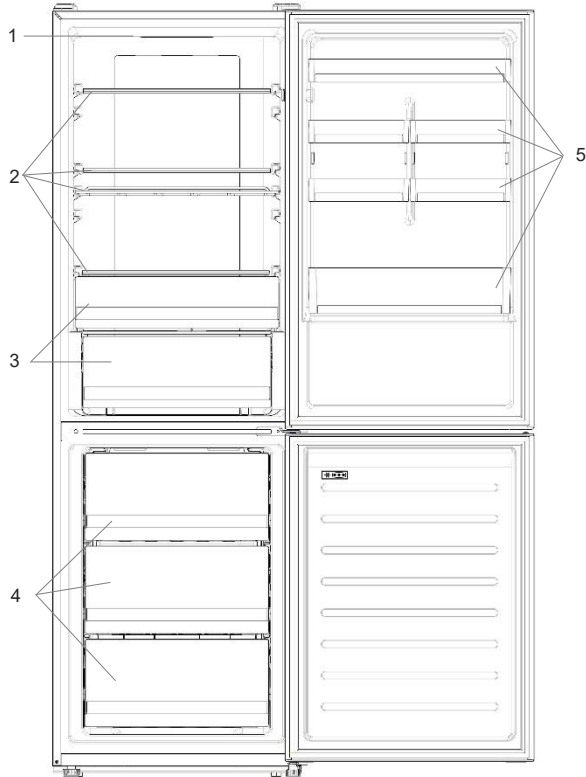

1. Control Panel
2. Shelves
3. Crispers
4. Freezer Boxes
5. Door rack

* The most energy-saving configuration requires drawers, food box and shelves to be positioned in the product, please refer to the above pictures.

** The pictures above are only for reference. The actual configuration will depend on the physical product or statement by the distributor.

Space requirements

The unit's door must be able to fully open as shown. Spare enough space for convenient opening of the doors and drawers.

Keep a distance of at least 50 mm between the side walls of the product and adjacent parts.

Width: min. 920 mm

Depth: min. 1137 mm

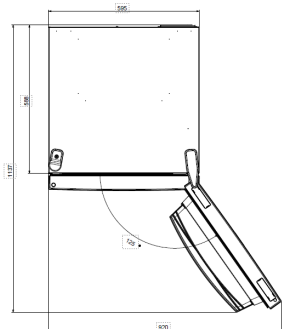

USE

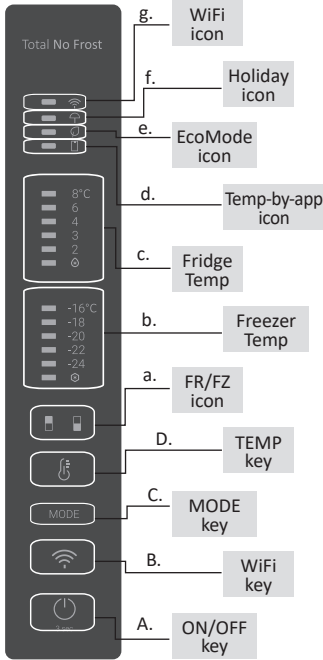

- A. ON/OFF key, used to switch on/off the appliance
- B. Wi-Fi key, used to switch on/off the Wi-Fi
- C. Mode key, used to selected the desired function
- D. TEMP key, used to selected the fridge and freezer temperature
- a. Fridge /freezer area icon, shows which compartment of the appliance is selected
- b. Freezer temperature levels, show which is the selected temperature in the freezer
- c. Fridge temperature levels, show which is the selected temperature
- d. Customized temperature icon, show if the temperature has been selected by app
- e. Eco mode icon, shows whether the eco mode is activated
- f. Holiday function icon, show whether the holiday function is activated
- g. Wi-Fi Icon, shows whether the Wi-Fi is working and the appliance is connected

Use

- Plug on the appliance, it automatically turns on. The temperature will automatically set at 4 °C in the fridge and -18 °C in the freezer.
- To change the temperature, press the TEMP key for 5 seconds, an acoustic signal is made and the icon of the selected compartment (fridge or freezer) as well as all the temperature LEDs of the corresponding compartment turn on for 2s, after 2s the selection of the compartment is confirmed. With the selected compartment icon on, quick press the TEMP key to change the temperature. When the setting increases, the corresponding LED light will turn on. An acoustic signal is made every time the TEMP key is pressed and the temperature is changed, after 5 seconds the selection is confirmed. After 30s without operation the fridge/freezer icon area turns off, while the LEDs of the selected temperatures stay on. When the TEMP key is touched again, the icon of the last are selected (Fridge or freezer) turns on.
- In case of power loss, the last cooling level set will be restored

- To restore the default setting, long press the Temp key button and click the ON/OFF key button 5 times (in 5 seconds)
- Under the normal operating condition (in spring and autumn), it is recommended to set the temperature at 4 °C. In summer when the ambient temperature is high, it is recommended to set temperature at 6~8 °C, so as to guarantee the fridge and freezer temperatures and reduce the refrigerator continuous running time; and in winter when the ambient temperature is low, it is recommended to set temperature at 3~4 °C to avoid frequent start/stop of the refrigerator.

Customized temperature

From the app it is possible to customize the temperature for both fridge and freezer. The temperature can be set with 1 °C sensitivity. It is possible to select a temperature from 2 °C to 8 °C in the fridge, and from -16 °C to -24 °C in the freezer.

When the temperature is selected by the app, the customized temperature icon turns on, while all the temperature LED lights of the affected compartment are turned off (i.e. if the refrigerator temperature is selected from the app, LEDs from 2 °C to 8 °C are turned off. If the freezer temperature is selected from the app, LEDs from -16 °C to -24 °C are turned off) If only a single area (freezer or fridge) has the customized temperature, the temperature selection of the other area is not changed and the LED light of the selected temperature of that area remains on. An acoustic signal is made every time the temperature is changed.

Super Cool function

It is suggested to switch on the Super Cool function if a large quantity of food should be stored (for example after the purchase). The Super-Cool function accelerates the cooling of fresh food and protects the goods already stored from undesirable warming. When the function is activated, the temperature of the fridge is automatically set at 2 °C.

How to use the Super Cool function:

- The function can be activated by long pressing TEMP key to select the fridge compartment, and then quick pressing the TEMP key until the Super Cool icon led is turned on, or it can be turned on from the app. When the function is activated, the Super Cool LED is always ON.
- To exit the Super Cool function, press the TEMP key or turn it off from the app.
- The Super Cool function automatically ends when the function has lasted for more than 30 hours.
- When the Super Cool ends, the icon of the control panel is switched off and the previously set cooling level is restored.

Note: Super Cool and Super Freeze function cannot be activated simultaneously

Super Freeze function

The super freezing function accelerates the freezing of fresh food and protects the goods already stored from undesirable warming. If a large amount of food has to be freeze, it is recommended to set the Super-Freeze function on 24h before the usage. When the function is activated, the temperature is automatically set at -24 °C.

How to use the Super Freeze function:

- The function can be launched by long pressing TEMP key to select the freezer compartment, and then quick pressing TEMP key until the Super Freeze icon led is turned on, or it can be turned on from the app. When the function is activated, the Super Freeze LED is always ON.
- To exit the Super Freeze function, press the TEMP key or turn it off from the app.
- The Super Freeze function automatically ends when the function has lasted for more than 50 hours.
- When the Super Freeze ends, the icon of the control panel is switched off and the previously set freezing level is restored.

Note: Super Cool and Super Freeze function cannot be activated simultaneously

Eco mode

The Eco mode can be activated to optimize the performance of the appliance, whereas obtaining the best food storage. The Eco mode will automatically set the temperature at 5 °C in fridge and at -18 °C in the freezer

How to use the Eco mode:

- The function can be activated from control panel by pressing the “mode” key until the Eco mode icon turns on (an acoustic signal confirms the selection), or by selecting the function from the app. When the function is activated, the Eco mode icon is always ON.
- To exit the Eco turn it off from the app or chose another function from the control panel.
- When the Eco Mode ends, the icon of the control panel is switched off and the previously set cooling levels are restored.

Holiday function

The Holiday function can be used to reduce the energy consumption of the appliance, when it is not used regularly. When the function is on, the LED lights are off (even if the door is open) and the fridge is turned off, whereas the freezer will keep working normally.

How to use the Holiday function:

- The function can be activated from control panel by pressing the “mode” key until the Holiday icon turns on (an acoustic signal confirms the selection), or by selecting the function from the app. When the function is activated, the Holiday icon is always ON.
- To exit the Holiday function, turn it off from the app or chose another function from the control panel.
- When the Holiday function ends, the icon of the control panel is switched off and the previously set cooling levels are restored.

Defrosting

The defrosting of the refrigerator and freezer compartment are done automatically: no manual operation is needed.

HCS

When a certain moisture level is reached, the HCS filter fibers open causing moisture to decrease and then close again.

Demo mode

To enter the demo mode, with the display unlocked, keep pressed the SET key and press the WiFi key 5 times within 5 seconds. To exit the demo mode, perform the same operation or power off the refrigerator.

Error Codes

- Communication error

[-16°C;-18°C;-20°C;-22°C;-24°C] lights in the freezer turn on sequentially, it means there has been a communication error between the main control board and the display board. Please, contact the technical assistance to help solve the problem

- Fan

[-16°C;-20°C;-22°C;-24°C] lights in the freezer flashing simultaneously if the fan is not working properly. Please, contact the technical assistance to help solve the problem

APP CONNECTION IN APP PAIRING PROCEDURE

Step 1

- Download the hOn app on the stores



Step 2

- Create your account on the hOn App or log in if you already have an account

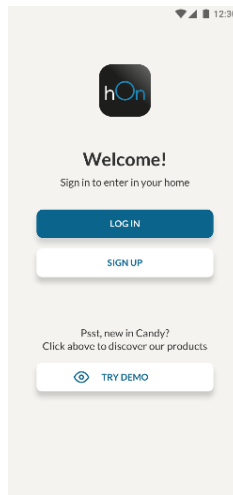

Step 3

- Follow pairing instructions in the hOn App

Wi-Fi Use

If the Wi-Fi has not been configured yet, when the refrigerator turns on, it will automatically enter the configuration mode and keep this status for 30 minutes. The Wi-Fi icon blinks and product enrollment can start.

- Follow in app instructions to configure the Wi-Fi (see above)
- Once the Wi-Fi is configured and the connection established, the Wi-Fi icon is on and fixed.
- After 30 minutes without performing any operation, the Wi-Fi will automatically exit the configuration mode
- If the Wi-Fi has already been configured, it will automatically reconnect according to the configuration information.

To reset the Wi-Fi, press Wi-Fi key and SET key for 2s.

To turn off the Wi-Fi, press Wi-Fi key for 3s.

Radio-module - Technical data

Frequency rate (OFR)	2400 MHz-2843.5 MHz
Channel frequencies	2412...2472 MHz(step size 5 MHz)
Maximum power(EIRP)	100 mW

Radio equipment type is in compliance with Directive 2014/53/EU.

DOOR REVERSIBILITY

Tools needed: Electric screwdriver

1. Remove the top hinge cover

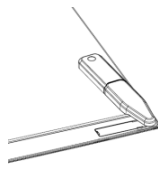

2. Unscrew the top hinge

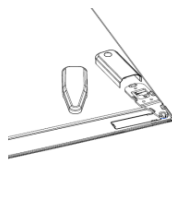

3. Remove the top hinge cover (left)

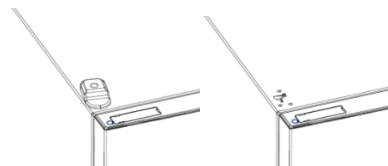

4. Remove middle hinge

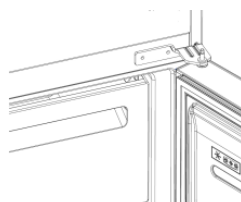

5. Remove lower hinge

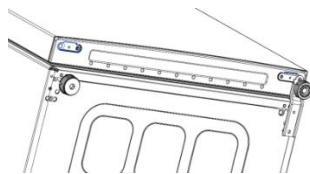

6. Mount hinge foot

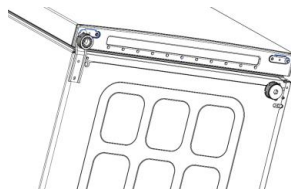

7. Mount middle hinge

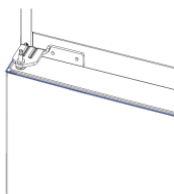

8. Mount the upper hinge plate



9. Mount the upper hinge cover



TROUBLESHOOTING

The inside light bulb does not turn on.	<ul style="list-style-type: none"> • No electricity. 	<ul style="list-style-type: none"> • The power cable is not properly plugged in. • Check if the appliance is switched off (see Temperature Adjustment). • Check the power socket is working correctly (e.g. with another electric device).
	<ul style="list-style-type: none"> • Holiday Mode is activated. 	<ul style="list-style-type: none"> • Deactivate Holiday mode.
The internal temperature of the refrigerator and/or freezer is not cold enough.	<ul style="list-style-type: none"> • The doors are not closed. 	<ul style="list-style-type: none"> • Check that the door and gaskets close properly.
	<ul style="list-style-type: none"> • The doors are frequently opened. 	<ul style="list-style-type: none"> • Avoid opening the doors unnecessarily for some time.
	<ul style="list-style-type: none"> • Incorrect temperature setting. 	<ul style="list-style-type: none"> • Check the temperature setting and, if possible, set a lower temperature (see Temperature Adjustment).
	<ul style="list-style-type: none"> • The refrigerator and/or freezer are too full. 	<ul style="list-style-type: none"> • Wait for the temperature of the refrigerator/ freezer to stabilise. • Avoid filling the refrigerator and freezer excessively.
	<ul style="list-style-type: none"> • The surrounding temperature is too low. 	<ul style="list-style-type: none"> • Move the unit to a warmer place or heat the current room.
	<ul style="list-style-type: none"> • Warm items have been stored. 	<ul style="list-style-type: none"> • Always allow items to cool before storing them.
The food in the refrigerator freezes.	<ul style="list-style-type: none"> • Incorrect temperature setting. 	<ul style="list-style-type: none"> • Check the temperature setting and, if possible, increase the temperature.
	<ul style="list-style-type: none"> • Food in contact with the back wall. 	<ul style="list-style-type: none"> • Keep the food away from the refrigerator's back wall.
The bottom of the refrigerator compartment is wet or water droplets are present.	<ul style="list-style-type: none"> • The drain hose could be clogged. 	<ul style="list-style-type: none"> • Clean the drain hose with a stick or similar item to allow the water to drain.
Presence of drops of water or frost on the rear wall of the refrigerator.	<ul style="list-style-type: none"> • Depending on the function, drops of water or frost form on the rear wall of the refrigerator during operation. 	<ul style="list-style-type: none"> • It is not a defect.
	<ul style="list-style-type: none"> • Warm items have been stored. 	<ul style="list-style-type: none"> • Always allow items to cool before storing them.
	<ul style="list-style-type: none"> • There are open food containers or liquids. 	<ul style="list-style-type: none"> • Always cover food and liquids.
	<ul style="list-style-type: none"> • The doors are not closed. 	<ul style="list-style-type: none"> • Check that the door and gaskets close properly.
	<ul style="list-style-type: none"> • The doors are frequently opened. 	<ul style="list-style-type: none"> • Avoid opening the doors unnecessarily for some time.
Presence of water in the vegetable drawer.	<ul style="list-style-type: none"> • Lack of air circulation. 	<ul style="list-style-type: none"> • Verify that your appliance is not too full.
	<ul style="list-style-type: none"> • Vegetables and fruit with too much moisture. 	<ul style="list-style-type: none"> • Wrap the fruit and vegetables in plastic materials, e.g. cling film, bags or containers.
The motor runs continuously.	<ul style="list-style-type: none"> • The doors are not closed. 	<ul style="list-style-type: none"> • Make sure the doors are closed and check the seals close properly.
	<ul style="list-style-type: none"> • The doors are opened frequently. 	<ul style="list-style-type: none"> • Avoid opening the doors unnecessarily for some time.
	<ul style="list-style-type: none"> • Ambient temperature is very high. 	<ul style="list-style-type: none"> • Verify that the ambient temperature is in the range set out in the specifications on the appliance tag. • Set the display screen/thermostat to a warmer temperature.
	<ul style="list-style-type: none"> • The appliance has been off (no power) for some time. 	<ul style="list-style-type: none"> • It normally takes the appliance 8-12h to cool completely.
The frozen food is thawing.	<ul style="list-style-type: none"> • Surrounding temperature is too low. 	<ul style="list-style-type: none"> • Move the unit to a warmer place or heat the current room.
	<ul style="list-style-type: none"> • The freezer door is not closed. 	<ul style="list-style-type: none"> • Make sure the door is closed and that the gasket is sealing properly.
Fridge door alarm.	<ul style="list-style-type: none"> • Fridge door alarm (acoustic beep) activates whenever the door is left open for more than 3 minutes. 	<ul style="list-style-type: none"> • Avoid leaving the door open when not needed. The beep ceases when the door is closed.
The appliance makes noises such as gurgling, buzzing, clicking, creaking.	<ul style="list-style-type: none"> • No breakdowns. An engine is running, e.g. refrigeration unit, fan. The refrigerant flows into the pipes. Motor, switches and solenoid valves are switched on or off. 	<ul style="list-style-type: none"> • No action needed.
	<ul style="list-style-type: none"> • The appliance is not located on level ground. 	<ul style="list-style-type: none"> • Adjust the feet to level the appliance.
	<ul style="list-style-type: none"> • The appliance touches an object around it. 	<ul style="list-style-type: none"> • Remove objects around the appliance.
The appliance does not cool, the temperature and lighting indicators are on.	<ul style="list-style-type: none"> • Demo mode is activated. 	<ul style="list-style-type: none"> • Deactivate DEMO mode.
Strong ice and frost in the freezer compartment.	<ul style="list-style-type: none"> • The items were not adequately packaged. 	<ul style="list-style-type: none"> • Always pack the items well.
	<ul style="list-style-type: none"> • A door/drawer of the appliance is not tightly closed. 	<ul style="list-style-type: none"> • Close the door/drawer.
	<ul style="list-style-type: none"> • The door/drawer has been opened too frequently or for too long. 	<ul style="list-style-type: none"> • Do not open the door/drawer too frequently.
	<ul style="list-style-type: none"> • The door/drawer gasket is dirty, worn, cracked or mismatched. 	<ul style="list-style-type: none"> • Clean the door/drawer gasket or replace it with a new one.
	<ul style="list-style-type: none"> • Something on the inside prevents the door/drawer from closing properly. 	<ul style="list-style-type: none"> • Reposition the shelves, door racks or internal containers to allow the door/drawer to close.
The sides of the appliance are warm.	<ul style="list-style-type: none"> • This is normal. 	

Резюме

ОПИСАНИЕ НА ПРОДУКТА	12
Изисквания за пространство	12
УПОТРЕБА	13
Употреба	13
Персонализирана температура	14
Функция „Super Cool“	14
Функция „Super Freeze“	15
Режим „Eco“	15
Функция „Holiday“	16
Размразяване.....	16
Демонстрационен режим	16
Кодове за грешки	16
ВРЪЗКА С ПРИЛОЖЕНИЕТО.....	17
Стъпка 1	17
Стъпка 2	17
Стъпка 3	17
Използване на Wi-Fi.....	18
ОБРЪЩАНЕ НА ВРАТИТЕ	19
ОТСТРАНЯВАНЕ НА НЕИЗПРАВНОСТИ	

ОПИСАНИЕ НА ПРОДУКТА

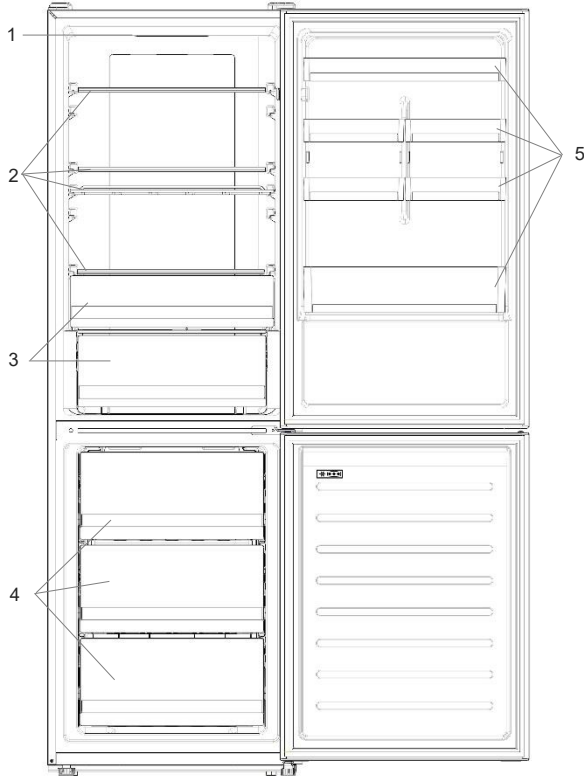

1. Панел за управление
2. Рафтове
3. Чекмедже за по-дълготрайна свежест
4. Фризерни шкафове
5. Рафтове на вратата

* Най-енергоспестяващата конфигурация изисква чекмеджетата, кутията за храна и рафтовете да бъдат позиционирани в продукта, моля, вижте горните снимки.

** Изображенията по-горе са само за справка. Действителната конфигурация ще зависи от физическия продукт или декларацията на дистрибутора.

Изисквания за пространство

Вратата на уреда трябва да може да се отваря докрай, както е показано. Оставете достатъчно място за удобно отваряне на вратите и чекмеджетата. Спазвайте разстояние от най-малко 50 мм между страничните стени на продукта и съседните части.

Широчина: мин. 920 мм
Дълбочина: мин. 1137 мм

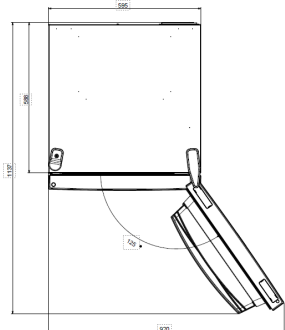

УПОТРЕБА

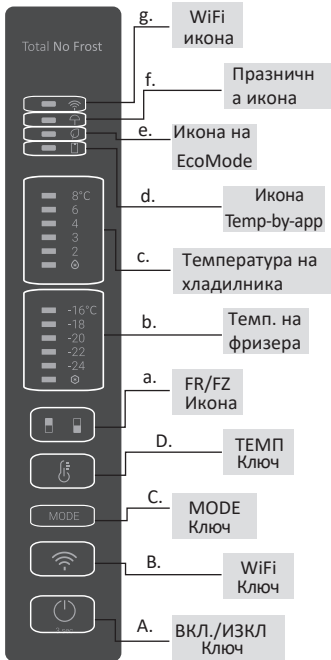

- A. Бутон „ON/OFF“ за включване/изключване на уреда
- B. Бутон „Wi-Fi“ за включване/изключване на Wi-Fi
- C. Бутон „Mode“ за избор на желаната функция
- D. Бутон TEMP за избор на температурата в хладилника и във фризера
- a. Иконата за зоната на хладилника/фризера, показва кое отделение на уреда е избрано
- b. Температурните нива във фризера показват коя е избраната температура за отделението
- c. Температурните нива на хладилника показват коя е избраната температура
- d. Иконата за персонализирана температура показва дали температурата е избрана от приложението
- e. Иконата за режим „Есо“ показва дали е активиран екологичният режим
- f. Икона на функция „Holiday“, показва дали функцията е активирана
- g. Икона „Wi-Fi“, показва дали Wi-Fi мрежата функционира и уредът е свързан

Употреба

- Уредът ще започне да работи автоматично, след като го включите в контакт. Температурата на хладилника автоматично ще се зададе на 4° C, а на фризера на -18° C.
- За да промените температурата, натиснете бутон „TEMP“ за 5 секунди, ще чуете сигнал и иконата на избраното отделение (хладилник или фризер), както и всички температурни светодиодни индикатори на съответното отделение ще светнат за 2 секунди, след което изборът на отделението ще се потвърди. Когато иконата на избраното отделение светне, натиснете бързо бутон TEMP, за да промените температурата. Когато настройката се увеличи, съответната LED светлина се включва. При всяко натискане на бутон „TEMP“ се подава звуков сигнал и температурата се променя, след 5 секунди изборът се потвърждава. Ако не работи в

продължение на 30 секунди иконата за зоната на хладилника/фризер се изключва, докато светодиодите на избраните температури остават включени. Когато отново докоснете бутона „TEMP“, се включва иконата на последното отделение (хладилник или фризер).

- В случай на загуба на мощност последната настройка на нивото на охлаждане ще бъде възстановена
- За да възстановите настройката по подразбиране, натиснете бутона „Temp“ продължително и натиснете бутона „ON/OFF“ 5 пъти (за 5 секунди)
- При нормални работни условия (през пролетта и есента) се препоръчва да зададете температурата на 4 °C. През лятото, когато температурата на околната среда е висока, е препоръчително да зададете температурата на 6~8 °C, за да се гарантират температурите на хладилника и фризера и да се намали продължителното време на работа на хладилника. През зимата, когато температурата на околната среда е ниска, е препоръчително да зададете температурата на 3~4 °C, за да се избегне честото включване/изключване на хладилника.

Персонализирана температура

От приложението е възможно да се персонализира температурата на двете отделения – хладилното и фризера. Температурата може да се настрои със стъпка 1° C. Възможно е да се избере температура от 2° C до 8° C в хладилника и от -16° C до -24° C във фризера.

Когато температурата е избрана от приложението, иконата за персонализираната температура се включва, докато всички LED лампи за температура на даденото отделение се изключват (т.е. ако температурата на хладилника е избрана от приложението, светодиодите от 2° C до 8° C се изключват. Ако температурата на замразяване е избрана от приложението, светодиодите от -16° C до -24° C ще се изключат)

Ако само една зона (фризер или хладилник) има персонализирана температура, изборът на температурата на другата зона не се променя и LED индикаторът на избраната температура на тази зона остава включен. Всеки път когато температурата се променя, се подава звуков сигнал.

Функция „Super Cool“

Препоръчително е да включите функцията „Super Cool“, ако трябва да съхранявате голямо количество храна (например след покупка). Функцията „Super Cool“ ускорява охлаждането на прясната храна и предпазва вече съхранените продукти от нежелано затопляне. Когато функцията е активирана, температурата на хладилника се задава автоматично на 2 °C.

Как се използва функцията „Super Cool“:

- Функцията може да се активира чрез продължително натискане на бутона „TEMP“, за да изберете отделението на хладилника, след което бързо да натиснете бутона „TEMP“, докато светодиодът на иконата „Super Cool“ не се включи, а можете да я включите и от приложението. Когато функцията е активирана, светодиодът на иконата „Super Cool“ винаги е включен.

- За да излезете от функцията „Super Cool“, натиснете бутона „TEMP“ или я изключете от приложението.
- Функцията „Super Cool“ автоматично се прекратява, когато продължи повече от 30 часа.
- Когато „Super Cool“ приключи, иконата на контролния панел се изключва и предишното зададено ниво на охлаждане се възстановява.

Забележка: Функциите „Super Cool“ и „Super Freeze“ не могат да бъдат активирани едновременно

Функция „Super Freeze“

Функцията за супер замразяване ускорява замразяването на прясната храна и предпазва вече съхранените продукти от нежелано затопляне. Ако голямо количество храна трябва да бъде замразено, препоръчително е да включите функцията „Super Freeze“ 24 часа преди това. Когато функцията е активирана, температурата се задава автоматично на -24 °C.

Как се използва функцията „Super Freeze“:

- Можете да включите функцията, като натиснете бутона „TEMP“ продължително, за да изберете отделението на фризера, а след това бързо натиснете бутона „TEMP“, докато светодиода на иконата „Super Freeze“ се включи, а можете да я включите и от приложението. Когато функцията е активирана, светодиодът „Super Freeze“ винаги е включен.
- За да излезете от функцията „Super Freeze“, натиснете бутона „TEMP“ или я изключете от приложението.
- Функцията „Super Freeze“ автоматично завършва, когато тя е продължила повече от 50 часа.
- Когато „Super Freeze“ приключи, иконата на контролния панел ще се изключи и предишното зададено ниво на замразяване ще се възстанови.

Забележка: Функциите „Super Cool“ и „Super Freeze“ не могат да бъдат активирани едновременно

Режим „Есо“

Режимът „Есо“ може да се активира, за да се оптимизира работата на уреда, докато се постигне най-доброто съхранение на храни. Режимът „Есо“ автоматично ще настрои температурата в хладилника на 5° C и във фризера на -18° C

Как да използвате режим „Есо“:

- Функцията може да се активира от контролния панел, като натиснете бутона „режим“, докато иконата на режим „Есо“ се включи (звук сигнал потвърждава избора), или като изберете функцията от приложението. Когато функцията е активирана, иконата на режим „Есо“ винаги е включена.
- За да излезете от „Есо“, изключете режима от приложението или изберете друга функция от контролния панел.
- Когато режим „Есо“ приключи, иконата на контролния панел ще се изключи и предходното зададено ниво на охлаждане ще се възстанови.

Функция „Holiday“

Функцията „Holiday“ може да се използва за намаляване на консумацията на енергия от уреда, когато не се използва редовно. Когато функцията е включена, светодиодните индикатори са изключени (дори ако вратата е отворена) и хладилникът е изключен, докато фризерът ще продължи да работи нормално.

Как се използва функцията „Holiday“:

- Функцията може да се активира от контролния панел, като натиснете бутона „Mode“, докато иконата „Holiday“ се включи (звуков сигнал потвърждава избора), или като изберете функцията от приложението. Когато функцията е активирана, иконата „Holiday“ е винаги включена.
- За да излезете от функцията „Holiday“, изключете я от приложението или изберете друга функция от контролния панел.
- Когато функцията „Holiday“ приключи, иконата на контролния панел се изключва и предишните зададени нива на охлаждане ще се възстановят.

Размразяване

Размразяването на хладилното и фризерното отделение се извършва автоматично: не е необходимо ръчно управление.

HCS

Когато се достигне определено ниво на влага, филтърните влакна HCS се отварят, което води до намаляване на влагата и след това се затварят отново.

Демонстрационен режим

За да влезете в демонстрационния режим, докато дисплеят е отключен, натиснете и задръжте бутона „SET“ и натиснете бутона „WiFi“ 5 пъти в рамките на 5 секунди. За да излезете от демо режим, изпълнете същата операция или изключете хладилника.

Кодове за грешки

- Грешка при комуникация
[-16° C;-18° C;-20° C;-22° C;-24° C] светлините във фризера се включват последователно, което означава, че е имало грешка при комуникация между главния контролен панел и таблото на дисплея. Моля, свържете се с отдела за техническа помощ, за да Ви помогнат за решаването на проблема
- Вентилатор
[-16° C;-20° C;-22° C;-24° C] светлините във фризера мигат едновременно, ако вентилаторът не работи правилно. Моля, свържете се с отдела за техническа помощ, за да Ви помогнат за решаването на проблема

ВРЪЗКА С ПРИЛОЖЕНИЕТО

ПРОЦЕДУРА ЗА СДВОЯВАНЕ В ПРИЛОЖЕНИЕТО

Стъпка 1

- Изтеглете приложението hOn от магазините

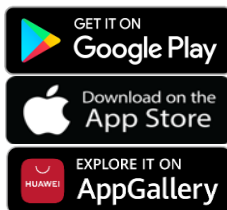

Стъпка 2

- Създайте свой профил в приложението hOn или влезте, ако вече имате такъв

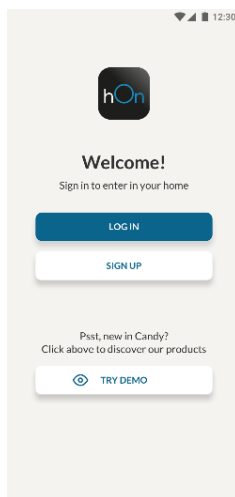

Стъпка 3

- Следвайте инструкциите за сдвояване в приложението hOn

Използване на Wi-Fi

Ако Wi-Fi все още не е конфигурирано, когато хладилникът се включи, той автоматично ще влезе в режим на конфигуриране и ще запази това състояние за 30 минути. Иконата „Wi-Fi“ мига и може да започне регистрирането на продукта.

- Следвайте инструкциите в приложението, за да конфигурирате Wi-Fi (вж. по-горе)
- След като Wi-Fi е конфигурирано и връзката е установена, иконата за Wi-Fi е включена и фиксирана.
- След 30 минути, без да се извършва никакво действие, Wi-Fi мрежата автоматично ще излезе от режима на конфигуриране
- Ако Wi-Fi вече е конфигурирано, то автоматично ще се свърже, използвайки информацията за конфигурацията.

За да нулирате Wi-Fi връзката, натиснете бутона „Wi-Fi“ и бутона „SET“ за 2 секунди.

За да изключите Wi-Fi връзката, натиснете бутона „Wi-Fi“ за 3 секунди.

Радиомодул - Технически данни

Честота (OFR)	2400 MHz-2843.5 MHz
Честоти на канала	2412...2472 MHz(размер на стъпката 5 MHz)
Максимална мощност(EIRP)	100 mW

Типът радиооборудване е в съответствие с Директивата 2014/53/EU.

ОБРЪЩАНЕ НА ВРАТИТЕ

Необходими инструменти:

Електрическа отвертка

1. Свалете капачката на горната панта

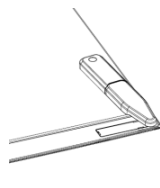

2. Развийте горната панта

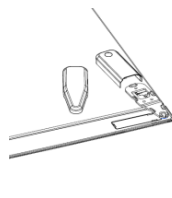

3. Свалете капачката на горната панта (отляво)

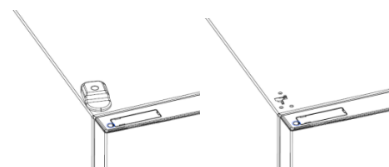

4. Премахнете средната панта

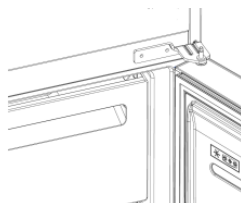

5. Премахнете долната панта

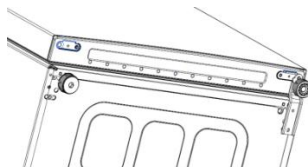

6. Монтирайте крачето на пантата

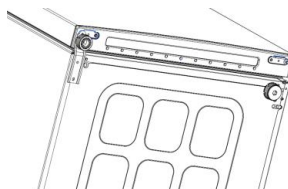

7. Монтирайте средната панта

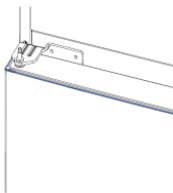

8. Монтирайте горната плоскост на пантата



9. Монтирайте горната капачка на пантата



ОТСТРАНЯВАНЕ НА НЕИЗПРАВНОСТИ

Вътрешната електрическа крушка не свети.	<ul style="list-style-type: none"> • Няма ток. 	<ul style="list-style-type: none"> • Захранващият кабел не е включен правилно. • Проверете дали уредът не е изключен (вижте Настройката на температурата). • Проверете дали електрическият контакт работи правилно (напр. с друг електрически уред).
	<ul style="list-style-type: none"> • Активиран е ваканционният режим „Holiday“. 	<ul style="list-style-type: none"> • Деактивирайте ваканционния режим „Holiday“.
Вътрешната температура на хладилника и/или фризера не е достатъчно ниска.	<ul style="list-style-type: none"> • Вратите не са затворени. 	<ul style="list-style-type: none"> • Проверете дали вратата и уплътненията се затварят правилно.
	<ul style="list-style-type: none"> • Вратите се отварят често. 	<ul style="list-style-type: none"> • Избягвайте ненужно отваряне на вратите за продължително време.
	<ul style="list-style-type: none"> • Неправилна настройка на температурата. 	<ul style="list-style-type: none"> • Проверете настройката на температурата и, ако е възможно, задайте по-ниска температура (вижте Настройката на температурата).
	<ul style="list-style-type: none"> • Хладилникът и/или фризерът са твърде пълни. 	<ul style="list-style-type: none"> • Изчакайте температурата на хладилника/фризера да се стабилизира. • Избягвайте прекомерно препълване на хладилника и фризера.
	<ul style="list-style-type: none"> • Температурата на околната среда е твърде ниска. 	<ul style="list-style-type: none"> • Преместете уреда на по-топло място или затоплете сегашната стая.
	<ul style="list-style-type: none"> • Съхранени са топли храни. 	<ul style="list-style-type: none"> • Винаги оставайте храните да се охладят, преди да ги съхранявате.
Храната в хладилника замръзва.	<ul style="list-style-type: none"> • Неправилна настройка на температурата. 	<ul style="list-style-type: none"> • Проверете настройката на температурата и, ако е възможно, увеличете температурата.
	<ul style="list-style-type: none"> • Храна в контакт със задната стена. 	<ul style="list-style-type: none"> • Дръжте храната далеч от задната стена на хладилника.
Дъното на хладилното отделение е мокро или има капки вода.	<ul style="list-style-type: none"> • Дренажният маркуч може да е запушен. 	<ul style="list-style-type: none"> • Почистете дренажния маркуч с клечка или подобен предмет, за да може водата да се оттича.
Наличие на капки вода или заскрежаване по задната стена на хладилника.	<ul style="list-style-type: none"> • В зависимост от функцията по време на работа върху задната стена на хладилника се образуват капки вода или заскрежаване. 	<ul style="list-style-type: none"> • Това не е дефект.
	<ul style="list-style-type: none"> • Съхранени са топли храни. 	<ul style="list-style-type: none"> • Винаги оставайте храните да се охладят, преди да ги съхранявате.
	<ul style="list-style-type: none"> • Има отворени съдове, съдържащи храни или течности. 	<ul style="list-style-type: none"> • Винаги дръжте храната и течностите покрити.
	<ul style="list-style-type: none"> • Вратите не са затворени. 	<ul style="list-style-type: none"> • Проверете дали вратата и уплътненията се затварят правилно.
	<ul style="list-style-type: none"> • Вратите се отварят често. 	<ul style="list-style-type: none"> • Избягвайте ненужно отваряне на вратите за продължително време.
Наличие на вода в чекмеджето за зеленчуци.	<ul style="list-style-type: none"> • Липса на циркулация на въздуха. 	<ul style="list-style-type: none"> • Уверете се, че уредът ви не е прекалено препълнен.
	<ul style="list-style-type: none"> • Зеленчуци и плодове с твърде много съдържание на влага. 	<ul style="list-style-type: none"> • Увийте или сложете плодовете и зеленчуците в пластмасов продукт, напр. домакинско фолио, торбички или пластмасови кутии.
Моторът работи постоянно.	<ul style="list-style-type: none"> • Вратите не са затворени. 	<ul style="list-style-type: none"> • Уверете се, че вратите са затворени и проверете дали уплътненията се затварят правилно.
	<ul style="list-style-type: none"> • Вратите се отварят често. 	<ul style="list-style-type: none"> • Избягвайте ненужно отваряне на вратите за продължително време.
	<ul style="list-style-type: none"> • Температурата на околната среда е много висока. 	<ul style="list-style-type: none"> • Уверете се, че температурата на околната среда е в диапазона, посочен в спецификациите на етикета на уреда. • Настройте дисплея/термостата на по-висока температура.
	<ul style="list-style-type: none"> • Уредът е бил изключен (без захранване) за продължително време. 	<ul style="list-style-type: none"> • Обикновено на уреда са необходими 8 – 12 часа, за да се охладят напълно.
Замразената храна се размразява.	<ul style="list-style-type: none"> • Температурата на околната среда е твърде ниска. 	<ul style="list-style-type: none"> • Преместете уреда на по-топло място или затоплете сегашната стая.
	<ul style="list-style-type: none"> • Вратата на фризера не е затворена. 	<ul style="list-style-type: none"> • Уверете се, че вратата е затворена и че уплътненията уплътняват правилно.
Аларма за вратата на хладилника.	<ul style="list-style-type: none"> • Алармата на вратата на хладилника (акустичен звук/сигнал) се активира, когато вратата остане отворена за повече от 3 минути. 	<ul style="list-style-type: none"> • Избягвайте да оставяте вратата отворена, когато не е необходимо. Звуковият сигнал спира, когато вратата се затвори.
Уредът издава звуци като клоцане, бръмчене, шракане, скърцане.	<ul style="list-style-type: none"> • Без повреди. Работи мотор, напр. хладилен уред, вентилатор. Хладилният агент се влива в тръбите. Моторът, превключвателите и електромагнитните клапани се включват или изключват. 	<ul style="list-style-type: none"> • Не е необходимо действие.
	<ul style="list-style-type: none"> • Уредът не е разположен върху равна повърхност. 	<ul style="list-style-type: none"> • Регулирайте крачетата, за да подравните уреда.
	<ul style="list-style-type: none"> • Уредът се допира до близкостоящ предмет. 	<ul style="list-style-type: none"> • Премахнете близкостоящите предмети.
Уредът не охлажда, светят показателите за температура и осветление.	<ul style="list-style-type: none"> • Демонстрационният режим е активиран. 	<ul style="list-style-type: none"> • Деактивирайте демонстрационния режим „DEMO“.
Много лед и заскрежаване във фризерното отделение.	<ul style="list-style-type: none"> • Храните не са добре опаковани. 	<ul style="list-style-type: none"> • Винаги опаковайте добре храните.
	<ul style="list-style-type: none"> • Врата/чекмедже на уреда не е затворена/о плътно. 	<ul style="list-style-type: none"> • Затворете вратата/чекмеджето.
	<ul style="list-style-type: none"> • Вратите/чекмеджетата са били отворяни твърде често или за прекалено дълго време. 	<ul style="list-style-type: none"> • Не отваряйте вратата/чекмеджето твърде често.
	<ul style="list-style-type: none"> • Уплътнението на вратата/чекмеджето е замърсено, износено, напукано или разместено. 	<ul style="list-style-type: none"> • Почистете уплътнението на вратата/чекмеджето или го подменете с ново.
	<ul style="list-style-type: none"> • Нещо отъвърте пречи на вратата/чекмеджето да се затвори правилно. 	<ul style="list-style-type: none"> • Разместете рафтовете, рафтовете за вратите или вътрешните контейнери, така, че да може вратата/чекмеджето да се затвори.
Страничните стени на уреда са топли.	<ul style="list-style-type: none"> • Това е нормално. 	

Shrnutí

POPIS VÝROBKU	22
Požadavky na místo	22
POUŽÍVÁNÍ	23
Používání	23
Přizpůsobená teplota	24
Funkce Přechlazení	24
Funkce Supermrazení.....	25
Režim Eco	25
Funkce Dovolená	25
Odmrazování.....	25
Režim Demo	26
Chybové kódy	26
PROPOJENÍ S APLIKACÍ.....	27
Krok 1	27
Krok 2	27
Krok 3	27
Používání Wi-Fi	28
ZMĚNA SMĚRU OTVÍRÁNÍ DVEŘÍ	29
ŘEŠENÍ PROBLÉMŮ	

POPIS VÝROBKU

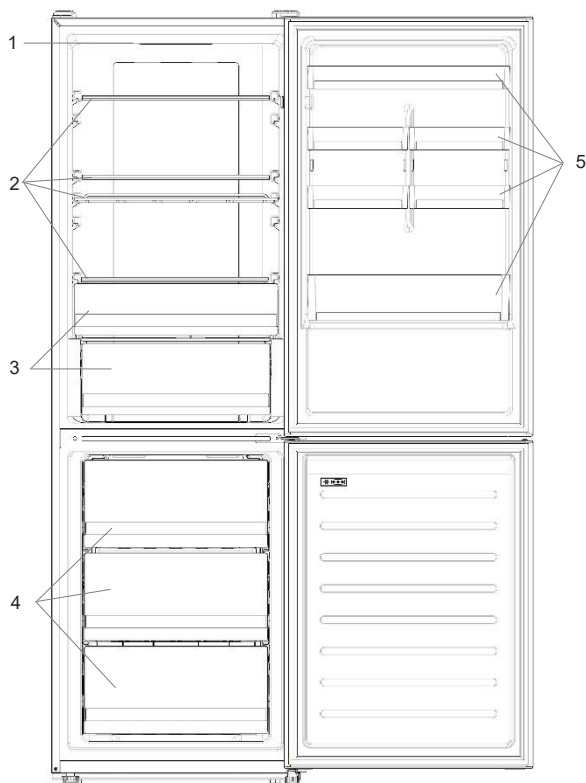

1. Ovládací panel
2. Police
3. Přihrádka na ovoce a zeleninu
4. Boxy mrazničky
5. Police na dveřích

* Energeticky nejúspornější konfigurace vyžaduje, aby byly ve spotřebiči nainstalovány přihrádky, schránka na potraviny a police, viz obrázky výše.

** Výše vyobrazené obrázky jsou pouze informativní. Aktuální konfigurace bude záviset na konkrétním fyzickém výrobku nebo prohlášení distributora.

Požadavky na místo

Musí být možné úplně úplně otevřít dveře, jak je znázorněno na obrázku. Zajistěte dostatek místa pro pohodlné otvírání dveří a zásuvek.

Mezi bočními stěnami výrobku a přilehlými díly dodržujte vzdálenost minimálně 50 mm.

Šířka: min. 920 mm

Hloubka: min. 1137 mm

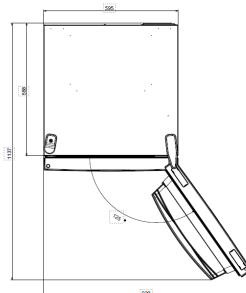

POUŽÍVÁNÍ

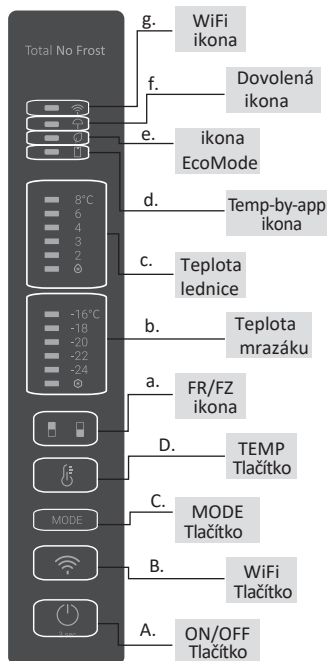

- A. Tlačítko VYPÍNÁČ slouží k zapínání a vypínání spotřebiče
- B. Tlačítko Wi-Fi slouží k zapínání/vypínání Wi-Fi
- C. Tlačítko Mode slouží k vybrání požadované funkce
- D. Tlačítko TEPLOTA slouží k volbě teploty chladničky a mrazničky
- a. Ikona chladničky/mrazničky ukazuje, který prostor spotřebiče je vybrán
- b. Úrovně teploty mrazničky ukazují, jaká teplota byla zvolena pro mrazničku
- c. Úrovně teploty chladničky ukazují, jaká teplota byla zvolena
- d. Ikona přizpůsobené teploty signalizuje, zda byla teplota zvolena aplikací
- e. Ikona režimu Eco signalizuje, zda je aktivován režim Eco
- f. Ikona funkce Dovolena signalizuje, zda je aktivována funkce Dovolena
- g. Ikona Wi-Fi signalizuje, zda funguje Wi-Fi a spotřebič je připojený

Používání

- Zapojte spotřebič do zásuvky, automaticky se zapne. Teplota se automaticky nastaví na 4 °C v chladničce a -18 °C v mrazničce.
- Chcete-li změnit teplotu, na 5 sekund stiskněte tlačítko TEPLOTA, ozve se zvukový signál a na 2 s se rozsvítí ikona vybraného prostoru (chladničky nebo mrazničky), stejně jako všechny kontrolky teploty odpovídajícího prostoru. Volba prostoru se potvrdí po 2 s. Když svítí ikona vybraného prostoru, změňte teplotu krátkým stisknutím tlačítka TEPLOTA. Při zvýšení nastavené hodnoty se rozsvítí odpovídající kontrolka. Při každém stisknutí tlačítka TEPLOTA a každé změně teploty se ozve zvukový signál. Volba se potvrdí po 5 sekundách. Po 30 s nečinnosti ikona prostoru chladničky/mrazničky zhasne, zatímco kontrolky zvolené teploty zůstanou svítit. Po dalším stisknutí tlačítka TEPLOTA se rozsvítí ikona naposledy vybraného prostoru (chladničky nebo mrazničky).
- V případě výpadku napájení bude obnovena naposledy nastavená úroveň chlazení.

- Chcete-li obnovit výchozí nastavení, dlouze stiskněte tlačítko TEPLOTA a pětkrát (během 5 sekund) stiskněte tlačítko VYPÍNAČ.
- Za normálních podmínek (na jaře a na podzim) se doporučuje nastavit teplotu na 4 °C. V létě při vysoké teplotě okolí se doporučuje nastavit teplotu na 6–8 °C, aby bylo zaručeno zachování teploty v chladničce a mrazničce a omezila se doba nepřetržitého chodu chladničky. V zimě při nízké teplotě okolí se doporučuje nastavit teplotu na 3–4 °C, aby se zamezilo častému spouštění a zastavování chladničky.

Přizpůsobená teplota

Aplikace umožňuje přizpůsobit teplotu v prostoru chladničky i mrazničky. Teplotu lze nastavovat s citlivostí 1 °C. Pro chladničku lze zvolit teplotu od 2 °C do 8 °C a pro mrazničku od -16 °C do -24 °C.

Když je teplota zvolena aplikací, rozsvítí se ikona přizpůsobené teploty, zatímco všechny kontrolky teploty příslušného prostoru zhasnou (tj. pokud je z aplikace zvolena teplota chladničky, zhasnou kontrolky 2 °C až 8 °C. Pokud je z aplikace zvolena teplota mrazničky, zhasnou kontrolky -16 °C až -24 °C).

Jestliže má přizpůsobenou teplotu pouze jeden prostor (chladničky nebo mrazničky), volba teploty druhého prostoru se nezmění a stále svítí kontrolky zvolené teploty tohoto prostoru. Při každé změně teploty se ozve zvukový signál.

Funkce Přechlazení

Doporučuje se zapínat funkci Přechlazení v případě, že bylo uloženo velké množství potravin (například po nákupu). Funkce Přechlazení urychluje chlazení čerstvých potravin a chrání již uložené zboží před nežádoucím ohřátím. Když je tato funkce aktivována, teplota chladničky se automaticky nastaví na 2 °C.

Jak používat funkci Přechlazení:

- Tuto funkci lze aktivovat dlouhým stisknutím tlačítka TEPLOTA, kterým se vybere prostor chladničky, a potom opakovaným krátkým stisknutím tlačítka TEPLOTA, dokud se nerozsvítí ikona Přechlazení, nebo ji lze zapnout z aplikace. Když je funkce aktivována, vždy svítí kontrolka Přechlazení.
- Chcete-li ukončit funkci Přechlazení, stiskněte tlačítko TEPLOTA, nebo ji vypněte z aplikace.
- Funkce Přechlazení se automaticky ukončí poté, co byla zapnutá déle než 30 hodin.
- Po ukončení funkce Přechlazení zhasne ikona na ovládacím panelu a obnoví se dříve nastavená úroveň chlazení.

Poznámka: Funkce Přechlazení a Supermrazení nelze aktivovat současně.

Funkce Supermrazení

Funkce Supermrazení urychluje zmrazování čerstvých potravin a chrání již uložené zboží před nežádoucím ohřátím. Jestliže je třeba zmrazit velké množství potravin, doporučuje se zapnout funkci Supermrazení 24 h před použitím. Když je tato funkce aktivována, teplota se automaticky nastaví na -24 °C.

Jak používat funkci Supermrazení:

- Tuto funkci lze spustit dlouhým stisknutím tlačítka TEPLOTA, kterým se vybere prostor mrazničky, a potom opakovaným krátkým stisknutím tlačítka TEPLOTA, dokud se nerozsvítí ikona Supermrazení, nebo ji lze zapnout z aplikace. Když je funkce aktivována, vždy svítí kontrolka Supermrazení.
- Chcete-li ukončit funkci Supermrazení, stiskněte tlačítko TEPLOTA, nebo ji vypněte z aplikace.
- Funkce Supermrazení se automaticky ukončí poté, co byla zapnutá déle než 50 hodin.
- Po ukončení funkce Supermrazení zhasne ikona na ovládacím panelu a obnoví se dříve nastavená úroveň zmrazování.

Poznámka: Funkce Přechlazení a Supermrazení nelze aktivovat současně.

Režim Eco

Režim Eco lze aktivovat za účelem optimalizace výkonu spotřebiče při zachování nejlepších podmínek uchovávání potravin. Režim Eco automaticky nastaví teplotu na 5 °C v chladničce a -18 °C v mrazničce.

Jak používat režim Eco:

- Tuto funkci lze aktivovat na ovládacím panelu opakovaným stisknutím tlačítka „mode“, dokud se nerozsvítí ikona režimu Eco (volba je potvrzena zvukovým signálem), nebo ji lze zvolit z aplikace. Když je funkce aktivována, vždy svítí kontrolka režimu Eco.
- Chcete-li ukončit režim Eco, vypněte ho z aplikace, nebo vyberte jinou funkci na ovládacím panelu.
- Po ukončení režimu Eco zhasne ikona na ovládacím panelu a obnoví se dříve nastavené úrovně chlazení.

Funkce Dovolena

Funkci Dovolena lze používat ke snížení spotřeby, když se spotřebič nepoužívá pravidelně. Když je tato funkce zapnutá, zhasnou světla LED (i když jsou otevřené dveře) a chladnička se vypne, zatímco mraznička bude nadále normálně fungovat.

Jak používat funkci Dovolena:

- Tuto funkci lze aktivovat na ovládacím panelu opakovaným stisknutím tlačítka „mode“, dokud se nerozsvítí ikona Dovolena (volba je potvrzena zvukovým signálem), nebo ji lze zvolit z aplikace. Když je funkce aktivována, vždy svítí kontrolka Dovolena.
- Chcete-li ukončit funkci Dovolena, vypněte ji z aplikace, nebo vyberte jinou funkci na ovládacím panelu.
- Po ukončení funkce Dovolena zhasne ikona na ovládacím panelu a obnoví se dříve nastavené úrovně chlazení.

Odmrazování

Prostory chladničky a mrazničky se odmrazují automaticky; není nutný žádný ruční zásah.

HCS

Po dosažení určité úrovně vlhkosti se vlákna filtru HCS otevřou, což způsobí snížení vlhkosti a opětovné zavření.

Režim Demo

Chcete-li vstoupit do režimu Demo, s odemknutým displejem držte stisknuté tlačítko SET a pětikrát během 5 sekund stiskněte tlačítko Wi-Fi. Chcete-li opustit režim Demo, proveďte stejný postup, nebo vypněte chladničku.

Chybové kódy

- Chyba komunikace

Na mrazničce se postupně rozsvěčují kontrolky [-16 °C; -18 °C; -20 °C; -22 °C; -24 °C], což znamená, že došlo k chybě v komunikaci mezi hlavní řídicí deskou a deskou displeje. obraťte se na službu technické pomoci, aby vám pomohla vyřešit problém.

- Ventilátor

Jestliže ventilátor nefunguje správně, na mrazničce současně blikají kontrolky [-16 °C; -20 °C; -22 °C; -24 °C]. obraťte se na službu technické pomoci, aby vám pomohla vyřešit problém.

PROPOJENÍ S APLIKACÍ

POSTUP PÁROVÁNÍ S APLIKACÍ

Krok 1

- Stáhněte si aplikaci hOn z obchodu s aplikacemi



Krok 2

- Vytvořte si účet v aplikaci hOn, nebo se přihlaste, pokud již máte účet

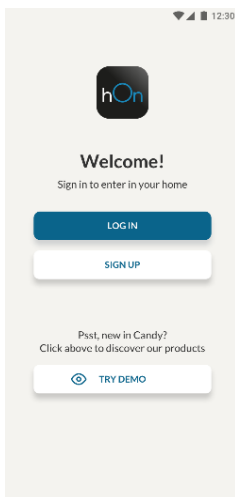

Krok 3

- Řiďte se pokyny pro párování v aplikaci hOn

Používání Wi-Fi

Jestliže dosud nebyla nakonfigurována síť Wi-Fi, chladnička po zapnutí automaticky vstoupí do režimu konfigurace a zůstane v tomto stavu po dobu 30 minut. Bliká ikona Wi-Fi a je možné zahájit registraci spotřebiče.

- Nakonfigurujte síť Wi-Fi podle pokynů v aplikaci (viz výše).
- Jakmile je síť Wi-Fi nakonfigurována a naváže se spojení, rozsvítí se ikona Wi-Fi a bude nepřerušovaně svítit.
- Režim konfigurace Wi-Fi se automaticky ukončí po 30 minutách nečinnosti.
- Pokud je již síť Wi-Fi nakonfigurována, spojení se naváže automaticky podle konfiguračních informací.

Chcete-li resetovat Wi-Fi, na 2 s stiskněte tlačítka Wi-Fi a SET.

Chcete-li zapnout Wi-Fi, na 3 s stiskněte tlačítko Wi-Fi.

Rádiový modul - Technické údaje

Frekvenční rychlost(OFR)	2400 MHz-2843.5 MHz
Frekvence kanálu	2412...2472 MHz(velikost kroku5 MHz)
Maximální výkon(EIRP)	100 mW

Typ rádiového zařízení je v souladu se směrnicí2014/53/EU.

ZMĚNA SMĚRU OTVÍRÁNÍ DVEŘÍ

Potřebné nářadí: Elektrického šroubováku

1. Odstraňte kryt horního závěsu



2. Odšroubujte horní závěs

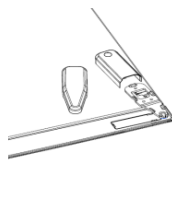

3. Odstraňte kryt horního závěsu (levého)



4. **Odstraňte prostřední závěs**

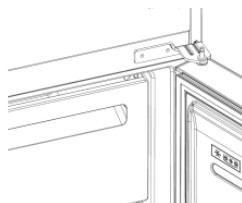

5. **Odstraňte dolní závěs**

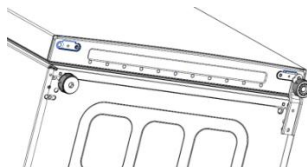

6. **Namontujte nohu závěsu**

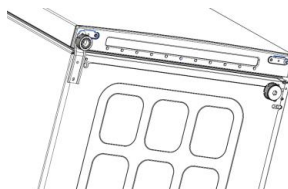

7. **Namontujte prostřední závěs**

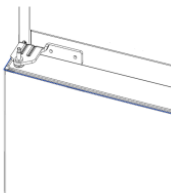

8. **Namontujte desku horního závěsu**



9. **Namontujte kryt horního závěsu**



ŘEŠENÍ PROBLÉMŮ

Nerozsvítí se žárovka uvnitř spotřebiče.	<ul style="list-style-type: none"> • Výpadek napájení. 	<ul style="list-style-type: none"> • Napájecí kabel je není správně připojený. • Zkontrolujte, zda je spotřebič vypnutý (viz Nastavení teploty). • Zkontrolujte, zda správně funguje síťová zásuvka (např. pomocí jiného elektrického zařízení).
	<ul style="list-style-type: none"> • Je aktivován režim Holiday. 	<ul style="list-style-type: none"> • Deaktivujte režim Holiday.
Teplota uvnitř chladničky a/nebo mrazničky není dostatečně nízká.	<ul style="list-style-type: none"> • Nejsou zavřená dvířka. 	<ul style="list-style-type: none"> • Zkontrolujte, zda jsou dvířka správně zavřená a těsnění těsní.
	<ul style="list-style-type: none"> • Dvířka se často otvírají. 	<ul style="list-style-type: none"> • Nějakou dobu zbytečně neotvírejte dvířka.
	<ul style="list-style-type: none"> • Nesprávné nastavení teploty. 	<ul style="list-style-type: none"> • Zkontrolujte nastavení teploty a pokud možno nastavte nižší teplotu (viz Nastavení teploty).
	<ul style="list-style-type: none"> • V chladničce a/nebo mrazničce je příliš mnoho potravin. 	<ul style="list-style-type: none"> • Počkejte, než se stabilizuje teplota chladničky/mrazničky. • Nepřepíňujte chladničku a mrazničku.
	<ul style="list-style-type: none"> • Okolní teplota je příliš nízká. 	<ul style="list-style-type: none"> • Přemístěte spotřebič na teplejší místo nebo zvýšte teplotu v aktuální místnosti.
	<ul style="list-style-type: none"> • Byly uloženy teplé potraviny. 	<ul style="list-style-type: none"> • Před uložením vždy nechte potraviny vychladnout.
Potraviny v chladničce zmrzou.	<ul style="list-style-type: none"> • Nesprávné nastavení teploty. 	<ul style="list-style-type: none"> • Zkontrolujte nastavení teploty a pokud možno ji zvýšte.
	<ul style="list-style-type: none"> • Potraviny se dotýkají zadní stěny. 	<ul style="list-style-type: none"> • Neumístujte potraviny až k zadní stěně chladničky.
Dno vnitřního prostoru chladničky je mokré nebo jsou na něm kapky vody.	<ul style="list-style-type: none"> • Možná je ucpaná vypouštěcí hadice. 	<ul style="list-style-type: none"> • Vyčistěte vypouštěcí hadici tyčí nebo podobným předmětem, aby mohla odvádět vodu.
Na zadní stěně chladničky jsou kapky vody nebo námraza.	<ul style="list-style-type: none"> • V závislosti na funkci se za provozu na zadní stěně chladničky vytvářejí kapky vody nebo námraza. 	<ul style="list-style-type: none"> • Nejedná se o závadu.
	<ul style="list-style-type: none"> • Byly uloženy teplé potraviny. 	<ul style="list-style-type: none"> • Před uložením vždy nechte potraviny vychladnout.
	<ul style="list-style-type: none"> • Uvnitř jsou otevřené nádoby na potraviny nebo tekutiny. 	<ul style="list-style-type: none"> • Vždy zavírejte potraviny a tekutiny.
	<ul style="list-style-type: none"> • Nejsou zavřená dvířka. 	<ul style="list-style-type: none"> • Zkontrolujte, zda jsou dvířka správně zavřená a těsnění těsní.
	<ul style="list-style-type: none"> • Dvířka se často otvírají. 	<ul style="list-style-type: none"> • Nějakou dobu zbytečně neotvírejte dvířka.
Voda v přihrádce na zeleninu.	<ul style="list-style-type: none"> • Nedostatečná cirkulace vzduchu. 	<ul style="list-style-type: none"> • Ověřte, zda není spotřebič příliš plný.
	<ul style="list-style-type: none"> • Příliš vlhká zelenina a ovoce. 	<ul style="list-style-type: none"> • Uzávěřte ovoce a zeleninu do plastového materiálu, například do potravinářské fólie, sáčku nebo nádoby.
Motor běží nepřetržitě.	<ul style="list-style-type: none"> • Nejsou zavřená dvířka. 	<ul style="list-style-type: none"> • Zkontrolujte, zda jsou dvířka zavřená a těsnění správně těsní.
	<ul style="list-style-type: none"> • Dvířka se často otvírají. 	<ul style="list-style-type: none"> • Nějakou dobu zbytečně neotvírejte dvířka.
	<ul style="list-style-type: none"> • Okolní teplota je velmi vysoká. 	<ul style="list-style-type: none"> • Ověřte, zda je okolní teplota v rozsahu uvedeném ve specifikacích na štítku spotřebiče. • Nastavte vyšší teplotu na obrazovce displeje/termostatu.
	<ul style="list-style-type: none"> • Spotřebič byl nějakou dobu vypnutý (bez napájení). 	<ul style="list-style-type: none"> • Obvykle trvá 8–12 h, než se spotřebič úplně ochladí.
Zmražené potraviny rozmrazávají.	<ul style="list-style-type: none"> • Okolní teplota je příliš nízká. 	<ul style="list-style-type: none"> • Přemístěte spotřebič na teplejší místo nebo zvýšte teplotu v aktuální místnosti.
	<ul style="list-style-type: none"> • Dvířka mrazničky nejsou zavřená. 	<ul style="list-style-type: none"> • Zkontrolujte, zda jsou dvířka zavřená a těsnění správně těsní.
Alarm dvířek chladničky.	<ul style="list-style-type: none"> • Kdykoli zůstanou dvířka otevřená déle než 3 minuty, aktivuje se alarm dvířek chladničky (pipání). 	<ul style="list-style-type: none"> • Nenechávejte dvířka zbytečně otevřená. Po zavření dvířek pipání ustane.
Ze spotřebiče se ozývají zvuky jako bubláni, bzučení, cvakání, skřípání.	<ul style="list-style-type: none"> • Žádné poruchy. Běží motor, např. chladicí jednotky nebo ventilátorů. Trubkami proudí chladivo. Motor, spínače a elektromagnetické ventily se zapínají a vypínají. 	<ul style="list-style-type: none"> • Není nutný žádný zásah.
	<ul style="list-style-type: none"> • Spotřebič nestojí na rovné zemi. 	<ul style="list-style-type: none"> • Seřídte nohy, aby stál spotřebič rovně.
	<ul style="list-style-type: none"> • Spotřebič se dotýká nějakého předmětu v jeho okolí. 	<ul style="list-style-type: none"> • Odstraňte předměty z okolí spotřebiče.
Spotřebič se neochlazuje, svítí kontrolky teploty a osvětlení.	<ul style="list-style-type: none"> • Je aktivován režim Demo. 	<ul style="list-style-type: none"> • Deaktivujte režim DEMO.
V prostoru mrazničky je silná vrstva ledu a námraza.	<ul style="list-style-type: none"> • Potraviny nebyly náležitě zabaleny. 	<ul style="list-style-type: none"> • Vždy je dobře zabalte.
	<ul style="list-style-type: none"> • Dvířka/zásuvka spotřebiče nejsou těsně zavřená. 	<ul style="list-style-type: none"> • Zavřete dvířka/zásuvku.
	<ul style="list-style-type: none"> • Dvířka/zásuvka se otvírala příliš často, nebo byla příliš dlouho otevřená. 	<ul style="list-style-type: none"> • Neotvírejte dvířka/zásuvku příliš často.
	<ul style="list-style-type: none"> • Těsnění dvířek/zásuvek je znečištěné, opotřebené, popraskané nebo nesprávně nainstalované. 	<ul style="list-style-type: none"> • Vyčistěte těsnění dvířek/zásuvek, nebo ho vyměňte za nové.
	<ul style="list-style-type: none"> • Něco uvnitř brání správnému zavření dvířek/zásuvek. 	<ul style="list-style-type: none"> • Přemístěte vnitřní police, police na dvířkách nebo vnitřní nádoby, aby se mohla dvířka/zásuvka zavřít.
Boční strany spotřebiče jsou teplé.	<ul style="list-style-type: none"> • Jedná se o normální jev. 	

Oversigt

PRODUKT BESKRIVELSE.....	32
Pladskrav.....	32
BRUG.....	33
Brug.....	33
Tilpasset temperatur.....	34
Super Cool-funktion.....	34
Super Freeze-funktion.....	35
Eco-tilstand.....	35
Feriefunktion.....	35
Afrimning.....	35
Demotilstand.....	36
Fejlkoder.....	36
APP-FORBINDELSE.....	37
Trin 1.....	37
Trin 2.....	37
Trin 3.....	37
Wi-Fi-brug.....	38
SKIFT AF DØRENS HÆNGSELSSIDE.....	39
FEJLFINDING	

PRODUKTBESKRIVELSE

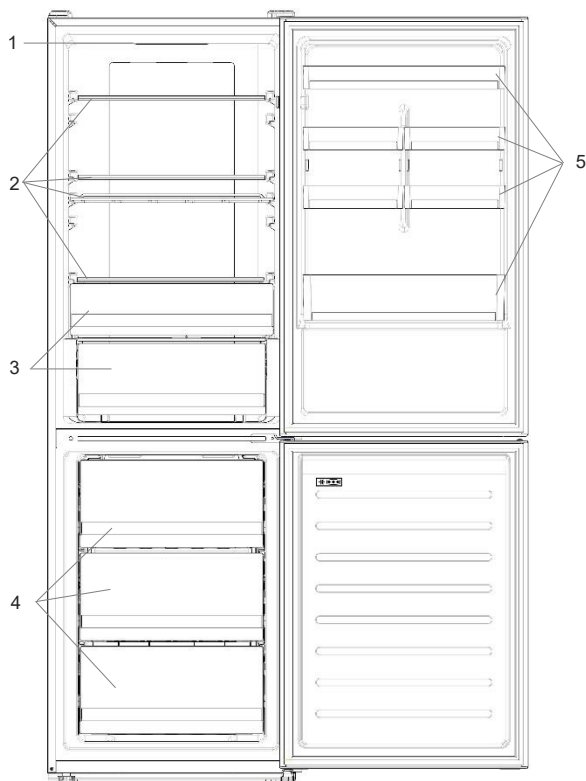

1. Kontrolpanel
2. Hylder
3. Grøntsagsskuffe
4. Frysebokse
5. Dørstativ

* Den mest energibesparende konfiguration kræver placering af skuffer, madboks og hylder i produktet. Se ovenstående billeder.

** Billederne ovenfor er kun til reference. Den faktiske konfiguration vil afhænge af det fysiske produkt eller erklæring fra distributøren.

Pladskrav

Enhedens låge skal kunne åbnes helt som vist. Spar plads nok til nem åbning af låger og skuffer.

Hold en afstand på mindst 50 mm mellem produktets sidevægge og tilstødende dele.

Bredde: min. 920 mm
Dybde: min. 1137 mm

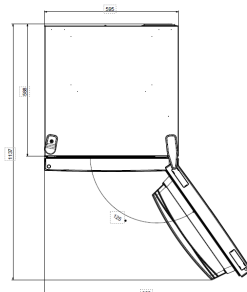

BRUG

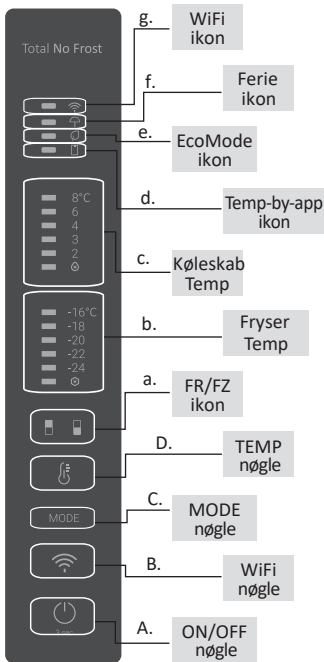

- A. TÆND/SLUK-knap, der bruges til at tænde/slukke for apparatet.
- B. Wi-Fi-nøgle, der bruges til at tænde/slukke Wi-Fi
- C. Mode-tast, der bruges til at vælge den ønskede funktion
- D. TEMP nøgle, der bruges til at vælge køleskabs- og frysertemperatur
- a. Ikon for køle-/fryseområde, viser, hvilket rum i apparatet der er valgt
- b. Frysertemperaturer viser hvilken temperatur der er valgt for fryseren
- c. Køleskabstemperaturniveauer viser, hvilken temperatur der er valgt.
- d. Tilpasset temperaturikon, viser, om temperaturen er valgt med app
- e. Eco-funktionsikon, viser, om øko-funktionen er aktiveret
- f. Feriefunktionsikon, viser om feriefunktionen er aktiveret
- g. Wi-Fi-ikon, viser, om Wi-Fi fungerer, og apparatet er tilsluttet

Brug

- Tilslut apparatet, og det tændes automatisk. Temperaturen indstilles automatisk til 4 °C i køleskabet og -18 °C i fryseren.
- For at ændre temperaturen, skal du trykke på TEMP-tasten i 5 sekunder, der afgives et akustisk signal, og ikonet for det valgte rum (køleskab eller fryser) samt alle temperaturlysdioderne i det tilsvarende rum tændes i 2 sekunder. Efter 2 sekunder bekræftes valget af rum. Når det valgte rums ikon er tændt, skal du hurtigt trykke på TEMP-tasten for at ændre temperaturen. Når indstillingen øges, tændes det tilsvarende LED-lys. Der afgives et akustisk signal, hver gang der trykkes på TEMP-tasten, og temperaturen ændres. Efter 5 sekunder bekræftes indstillingen. Efter 30 sekunder uden betjening slukkes køle-/fryseikonområdet, mens lysdioderne for de valgte temperaturer forbliver tændt. Når trykkes på TEMP-tasten igen, tændes ikonet for det sidst valgte (køleskab eller fryser).
- I tilfælde af strømsvigt genoprettes det sidste køleniveau.

- For at gendanne standardindstillingen, skal du trykke længe på knappen Temp og klikke på knappen TÆND/SLUK 5 gange (på 5 sekunder)
- Under normale driftsforhold (om foråret og efteråret) anbefales det at indstille temperaturen til 4 °C. Om sommeren eller når den omgivende temperatur er høj, anbefales det at indstille temperaturen til 6~8 °C for at garantere køleskabets og fryserens temperaturer og reducere køleskabets kontinuerlige driftstid. Og om vinteren eller når den omgivende temperatur er lav, anbefales det at indstille temperaturen til 3~4 °C for at undgå hyppig start/stop af køleskabet.

Tilpasset temperatur

Fra appen er det muligt at tilpasse temperaturen i både køleskabet og fryseren. Temperaturen kan indstilles med 1 °C følsomhed. Det er muligt at vælge en temperatur fra 2 °C til 8 °C i køleskabet og fra -16 °C til -24 °C i fryseren.

Når temperaturen vælges af appen, tændes det tilpassede temperaturikon, mens alle temperatur-LED-lysene i det berørte rum slukkes (dvs. hvis køleskabstemperaturen vælges fra appen, slukkes lysdioderne fra 2 °C til 8 °C. Hvis frysetemperaturen vælges fra appen, slukkes lysdioderne fra -16 °C til -24 °C)

Hvis kun et enkelt område (fryser eller køleskab) har den tilpassede temperatur, ændres temperaturvalget for det andet område ikke, og LED-lyset for den valgte temperatur for det pågældende område forbliver tændt. Der afgives et akustisk signal, hver gang temperaturen ændres.

Super Cool-funktion

Det foreslås at slå Super Cool-funktionen til, hvis en stor mængde mad skal opbevares (f.eks. efter indkøbet). Super-Cool-funktionen fremskynder kølingen af friske fødevarer og beskytter de varer, der allerede er oplagret, mod uønsket opvarmning. Når funktionen er aktiveret, indstilles køleskabets temperatur automatisk til 2 °C.

Sådan bruges Super Cool-funktionen:

- Funktionen kan aktiveres ved at trykke længe på TEMP-tasten for at vælge køleskabsrummet og derefter hurtigt trykke på TEMP-tasten, indtil Super Cool-ikonets lysdiode tændes, eller den kan tændes fra appen. Når funktionen er aktiveret, er Super Cool LEDen altid tændt.
- For at afslutte Super Cool-funktionen skal du trykke på TEMP-tasten eller slukke den fra appen.
- Super Cool-funktionen slutter automatisk, når funktionen har varet i mere end 30 timer.
- Når Super Cool slutter, slukkes ikonet på kontrolpanelet, og det tidligere indstillede køleniveau genoprettes.

Bemærk: Super Cool- og Super Freeze-funktionen kan ikke aktiveres samtidigt

Super Freeze-funktion

Super Freeze-funktionen fremskynder indfrysningen af friske fødevarer og beskytter de varer, der allerede opbevares, mod uønsket opvarmning. Hvis en stor mængde mad skal fryses, anbefales det at indstille Super Freeze-funktionen til 24 timer før brug. Når funktionen er aktiveret, indstilles temperatur automatisk til -24 °C.

Sådan bruges Super Freeze-funktionen:

- Funktionen kan startes ved at trykke længe på TEMP-tasten for at vælge fryserummet, og derefter hurtigt trykke på TEMP-tasten, indtil Super Freeze ikonets LED er tændt, eller den kan tændes fra appen. Når funktionen er aktiveret, er Super Freeze LEDen altid tændt.
- For at afslutte Super Freeze-funktionen skal du trykke på TEMP-tasten eller slukke den fra appen.
- Super Freeze-funktionen slutter automatisk, når funktionen har været i mere end 50 timer.
- Når Super Freeze slutter, slukkes ikonet på kontrolpanelet, og det tidligere indstillede fryseniveau genoprettes.

Bemærk: Super Cool- og Super Freeze-funktionen kan ikke aktiveres samtidigt

Eco-tilstand

Eco-tilstanden kan aktiveres for at optimere apparatets ydeevne, mens du opnår den bedste fødevareropbevaring. Eco-tilstand automatisk til 5 °C i køleskabet og -18 °C i fryseren

Sådan bruges Eco-tilstanden:

- Funktionen kan aktiveres fra kontrolpanelet ved at trykke på knappen "Mode", indtil Eco-tilstandsikonet tændes (et akustisk signal bekræfter valget), eller ved at vælge funktionen fra appen. Når funktionen er aktiveret, er Eco-tilstandsikonet altid TÆNDT.
- For at afslutte Eco skal du slukke for den fra appen eller vælge en anden funktion fra kontrolpanelet.
- Når Eco-tilstanden slutter, slukkes ikonet på kontrolpanelet, og det tidligere indstillede køleniveau genoprettes.

Feriefunktion

Feriefunktionen kan bruges til at reducere apparatets energiforbrug, når det ikke bruges regelmæssigt. Funktionen slukker LED-lysene (også hvis døren er åben) og slukker køleskabet, mens fryseren vil fortsætte med at fungere normalt.

Sådan bruges Ferie-funktionen:

- Funktionen kan aktiveres fra kontrolpanelet ved at trykke på knappen "Mode", indtil ferieikonet tændes (et akustisk signal bekræfter valget), eller ved at vælge funktionen fra appen. Når funktionen er aktiveret, er ferieikonet altid TÆNDT.
- For at afslutte Feriefunktion, slukkes den fra appen eller vælges en anden funktion på kontrolpanelet.
- Når feriefunktionen slutter, slukkes ikonet på kontrolpanelet, og de tidligere indstillede køleniveauer genoprettes.

Afrimning

Optøning af køleskab og fryserum sker automatisk: Ingen manuel betjening er påkrævet.

HCS

Når et vist fugtniveau er nået, åbnes HCS-filterfibrene, hvilket får fugten til at falde og derefter lukkes igen.

Demotilstand

For at gå ind i demo-tilstand med displayet låst op skal du trykke længe på SET-knappen og samtidig trykke på Wifi-knappen 5 gange inden for 5 sekunder. For at afslutte demo-tilstanden skal du udføre den samme operation eller slukke for køleskabet.

Fejlkode

- Kommunikationsfejl

[-16°C;-18°C; -20°C;-22°C;-24°C] lysene i fryseren tændes sekventielt, det betyder, at der har været en kommunikationsfejl mellem hovedkontrolkortet og displaykortet. Kontakt venligst teknisk assistance, så de kan hjælpe med at løse problemet

- Blæser

[-16°C;-20°C;-22°C;-24°C] lysene i fryseren blinker samtidig, hvis ventilatoren ikke fungerer korrekt. Kontakt venligst teknisk assistance, så de kan hjælpe med at løse problemet

APP-FORBINDELSE

FREMGANGSMÅDE VED PARRING I APP

Trin 1

- Download hOn-appen i butikkerne

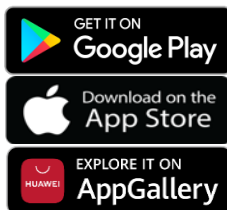

Trin 2

- Opret din konto i hOn-app'en eller log ind, hvis du allerede har en konto

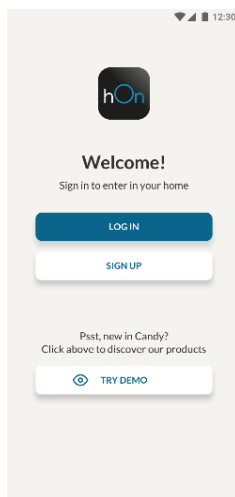

Trin 3

- Følg parringsvejledningen i hOn-app'en

Wi-Fi-brug

Hvis Wi-Fi ikke er konfigureret endnu, når køleskabet tændes, vil det automatisk gå i konfigurationstilstand og beholde denne status i 30 minutter. Wi-Fi-ikonet blinker, og produktregistreringen kan starte.

- Følg instruktionerne i app'en for at konfigurere Wi-Fi (se ovenfor)
- Når Wi-Fi er konfigureret og forbindelsen etableret, er Wi-Fi-ikonet tændt og rettet.
- Efter 30 minutter uden at udføre nogen operation vil Wi-Fi automatisk forlade konfigurationstilstanden.
- Hvis Wi-Fi allerede er konfigureret, vil det automatisk genoprette forbindelse igen i henhold til konfigurationsoplysningerne.

For at nulstille Wi-Fi skal du trykke på Wi-Fi-tasten og SET-tasten i 2s.

For at slukke for Wi-Fi skal du trykke på Wi-Fi-tasten i 3s.

Radio-modul - Tekniske data

Frekvensrate (OFR)	2400 MHz-2843.5 MHz
Kanalfrekvenser	2412...2472 MHz(trinstørrelse 5 MHz)
Maksimal effekt(EIRP)	100 mW

Radioudstyrstypen er i overensstemmelse med direktivet 2014/53/EU.

SKIFT AF DØRENS HÆNGSELSSIDE

Nødvendigt værktøj: El skruetrækker

1. Fjern det øverste hængselsdæksel

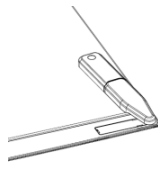

2. Skru det øverste hængsel af

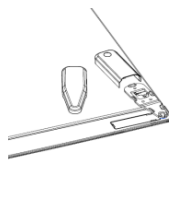

3. Fjern det øverste hængselsdæksel (venstre)

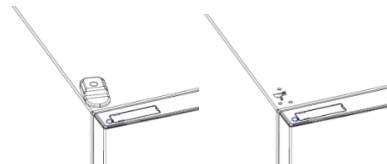

4. Fjern midterste hængsel

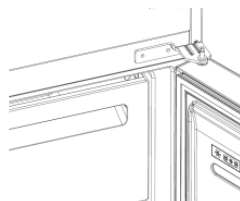

5. Fjern nedre hængsel

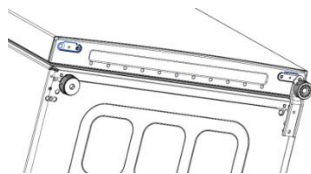

6. Monter hængselsfod

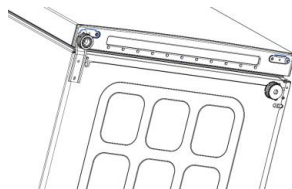

7. Monter midterste hængsel

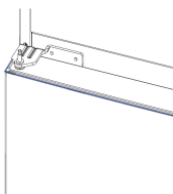

8. Monter den øverste hængselsplade



9. Monter det øverste hængseldæksel



FEJLFINDING

Den indvendige pære tænder ikke.	• Ingen elektricitet.	• Strømkablet er ikke sat korrekt i. • Kontroller, om apparatet er slukket (se Temperaturjustering). • Kontroller, at stikkontakten fungerer korrekt (f.eks. med et anden elektrisk apparat).
	• Holiday-tilstand er aktiveret.	• Deaktiver Holiday-tilstand.
Den indvendige temperatur i køleskabet og/eller fryseren er ikke kold nok.	• Lågerne er ikke lukkede.	• Tjek at lågen og pakningerne lukker ordentligt.
	• Lågerne åbnes ofte.	• Undgå at åbne lågerne unødigt i længere tid.
	• Forkert temperaturindstilling.	• Kontroller temperaturindstillingen, og indstil om muligt en lavere temperatur (se Temperaturjustering).
	• Køleskabet og/eller fryseren er for fyldt.	• Vent på, at temperaturen i køleskabet/fryseren har stabiliseret sig. • Undgå at fylde køleskab og fryser for meget.
	• Den omgivende temperatur er for lav.	• Flyt enheden til et varmere sted, eller opvarm det aktuelle rum.
	• Varme varer er blevet opbevaret.	• Lad altid genstande køle af, før de opbevares.
Maden i køleskabet fryser.	• Forkert temperaturindstilling.	• Kontroller temperaturindstillingen, og eg om muligt temperaturen.
	• Mad i kontakt med bagvæggen.	• Hold maden væk fra køleskabets bagvæg.
Bunden af køleskabet er våd, eller der er vanddråber.	• Afløbsslangen kan være tilstoppet.	• Rengør afløbsslangen med en pind eller lignende for at lade vandet løbe ud.
Tilstedeværelse af vanddråber eller frost på bagvæggen af køleskabet.	• Afhængigt af funktionen dannes der vanddråber eller frost på køleskabets bagvæg under drift.	• Det er ikke en defekt.
	• Varme varer er blevet opbevaret.	• Lad altid genstande køle af, før de opbevares.
	• Der er åbne madbeholdere eller væsker.	• Dæk altid mad og væsker til.
	• Lågerne er ikke lukkede.	• Tjek at lågen og pakningerne lukker ordentligt.
	• Lågerne åbnes ofte.	• Undgå at åbne lågerne unødigt i længere tid.
Tilstedeværelse af vand i grøntsagsskuffen.	• Manglende luftcirkulation.	• Kontroller, at dit apparat ikke er for fyldt.
	• Grøntsager og frugter med for meget fugt.	• Pak frugten og grøntsagerne ind i plastmaterialer, f.eks. husholdningsfilm, poser eller beholdere.
Motoren kører kontinuerligt.	• Lågerne er ikke lukkede.	• Sørg for, at lågerne er lukkede, og kontroller, at tætningerne lukker korrekt.
	• Lågerne åbnes ofte.	• Undgå at åbne lågerne unødigt i længere tid.
	• Den omgivende temperatur er meget høj.	• Kontroller, at den omgivende temperatur er inden for det område, der er angivet i specifikationerne på apparatets mærke. • Indstil displayskærmen/termostaten til en varmere temperatur.
	• Apparatet har været slukket (ingen strøm) i nogen tid.	• Det tager normalt 8-12 timer at køle helt af.
Den frosne mad er ved at tø op.	• Omgivende temperatur er for lav.	• Flyt enheden til et varmere sted, eller opvarm det aktuelle rum.
	• Lågen til fryseren er ikke lukket.	• Sørg for, at lågen er lukket, og at pakningen tætnet korrekt.
Alarm til køleskabslåge.	• Alarm til køleskabslåge (akustisk bip) aktiveres, når lågen står åben i mere end 3 minutter.	• Undgå at lade lågen stå åben, når det ikke er nødvendigt. Bippet ophører, når lågen lukkes.
Apparatet laver lyde som gurglen, summen, klik, knirken.	• Ingen nedbrud. En motor kører, f.eks. køleenhed, ventilator. Kølemidlet strømmer ind i rørene. Motor, kontakter og magnetventiler tændes eller slukkes.	• Ingen handling nødvendig.
	• Apparatet er ikke placeret på et plant underlag.	• Juster fødderne for at nivellere apparatet.
	• Apparatet rører ved en genstand i nærheden.	• Fjern genstande omkring apparatet.
Apparatet kører ikke, temperatur- og lysindikatorerne er tændt.	• Demotilstand er aktiveret.	• Deaktiver DEMO-tilstand.
Kraftig is- og rimdannelse i fryserummet.	• Madvarerne er ikke tilstrækkeligt indpakket.	• Pak altid varerne godt ind.
	• En låge/skuffe i køleskabet/fryseren er ikke lukket tæt.	• Luk lågen/skuffen.
	• Lågen/skuffen har været åbnet for ofte eller for længe.	• Åbn ikke lågen/skuffen for ofte.
	• Lågen-/skuffepakningen er snavset, slidt, revnet eller forkert.	• Rengør lågen/skuffepakningen eller udskift den med en ny.
	• Noget på indersiden forhindrer lågen/skuffen i at lukke korrekt.	• Flyt hylderne, lågestativerne eller de indvendige beholdere, så lågen/skuffen kan lukke.
Apparatets sider er varme.	• Dette er normalt.	

Zusammenfassung

PRODUKTBESCHREIBUNG	42
Platzbedarf	42
NUTZUNG	43
Nutzung	43
Benutzerdefinierte Temperatur	44
Funktion „Super Cool“	44
Super Freeze-Funktion	45
Eco-Modus	45
Urlaubsfunktion	45
Abtauen	45
Demomodus	46
Fehlercodes	46
VERBINDUNG DER APP	47
Schritt 1	47
Schritt 2	47
Schritt 3	47
Nutzung der WiFi-Funktion	48
WECHSELN DER TÜRAUFHÄNGUNG.....	49
FEHLERBEHEBUNG	

PRODUKTBESCHREIBUNG

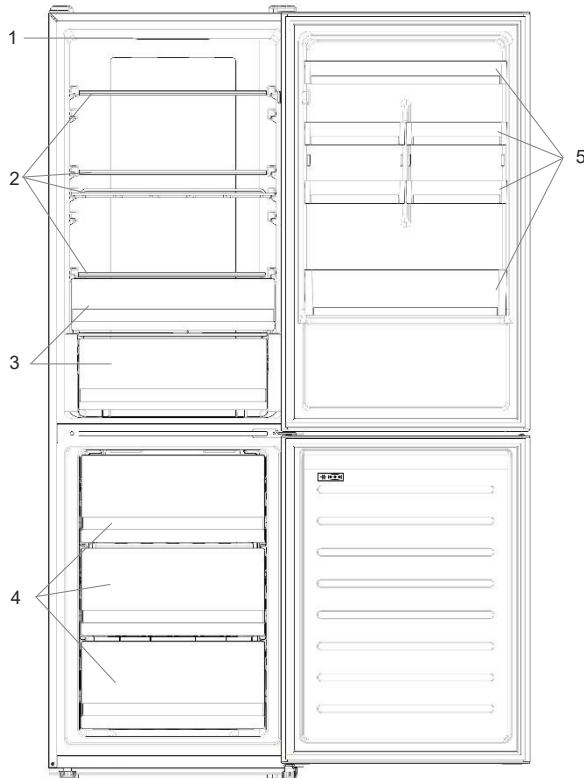

1. Bedienfeld
2. Einlegeböden
3. Crisper-Schublade
4. Schubladen Gefrierschrank
5. Türfach

* Die energiesparendste Konfiguration erfordert den Einsatz von Schubladen, Lebensmittelboxen und Regalböden im Produkt, siehe die obigen Bilder.

** Die Bilder oben dienen nur als Referenz. Die tatsächliche Konfiguration hängt vom tatsächlichen Produkt oder von den Angaben des Händlers ab.

Platzbedarf

Die Tür des Gerätes muss, wie abgebildet, vollständig geöffnet werden können. Es muss genügend Platz zum bequemen Öffnen der Türen und Schubladen vorhanden sein.

Zwischen den Seitenwänden des Produkts und angrenzenden Teilen einen Abstand von mindestens 50 mm einhalten.

Breite: min. 920 mm
Tiefe: min. 1137 mm

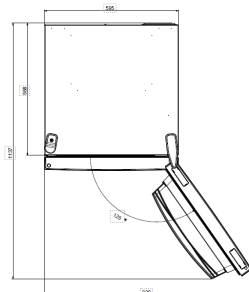

NUTZUNG

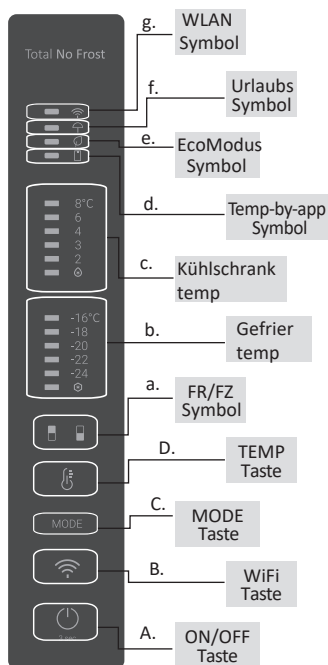

- A. Die ON/OFF-Taste dient zum Ein- und Ausschalten des Geräts.
- B. Die WiFi-Taste dient zum Ein- und Ausschalten des WLANs.
- C. Die Mode-Taste dient der Auswahl der gewünschten Funktion.
- D. TEMP-Taste, mit der die Temperatur des Kühl- und Gefrierschranks ausgewählt wird.
- a. Das Kühl-/Gefrierfachsymbol, zeigt an, welches Gerätefach ausgewählt ist.
- b. Diese Temperaturstufen zeigen an, welche Temperatur für das Gefrierfach ausgewählt ist.
- c. Diese Temperaturstufen zeigen die ausgewählte Temperatur des Kühlschranks an.
- d. Das benutzerdefinierte Temperatursymbol zeigt an, ob die Temperatur über die App ausgewählt wurde.
- e. Das Eco-Modus-Symbol zeigt an, ob der Eco-Modus aktiviert ist.
- f. Das Urlaubsfunktionssymbol, zeigt an, ob die Urlaubsfunktion aktiviert ist.
- g. Das WLAN-Symbol zeigt an, ob das WLAN funktioniert und das Gerät damit verbunden ist.

Nutzung

- Schließen Sie das Gerät an und es schaltet sich automatisch ein. Die Temperatur wird automatisch auf 4 °C im Kühlschrank und -18 °C im Gefrierschrank eingestellt.
- Um die Temperatur zu ändern, drücken Sie fünf Sekunden lang die TEMP-Taste; es ertönt ein akustisches Signal und das Symbol des gewählten Fachs (Kühl- oder Gefrierschrank) sowie alle Temperatur-LEDs des entsprechenden Fachs leuchten zwei Sekunden lang auf, nach zwei weiteren Sekunden wird die Auswahl des Fachs bestätigt. Drücken Sie bei eingeschaltetem Fachsymbol kurz die TEMP-Taste, um die Temperatur zu ändern. Wenn sich die Einstellung erhöht, leuchtet die entsprechende LED auf. Ein akustisches Signal ertönt bei jedem Drücken der TEMP-Taste und bei jeder Temperaturänderung. Nach fünf Sekunden wird die Auswahl bestätigt. Nach 30 Sekunden ohne Bedienung schaltet sich das Symbol

des Kühl-/Gefrierschranks aus, während die LEDs der gewählten Temperaturen eingeschaltet bleiben. Wenn die TEMP-Taste erneut berührt wird, leuchtet das Symbol des zuletzt gewählten Bereichs (Kühlschrank oder Gefrierschrank) auf.

- Bei einem Stromausfall wird die zuletzt eingestellte Kühlstufe wiederhergestellt.
- Um die Standardeinstellung wiederherzustellen, drücken Sie die Taste Temp lang und klicken Sie 5 Mal (innerhalb von 5 Sekunden) auf die ON/OFF-Taste.
- Unter normalen Betriebsbedingungen (im Frühjahr und Herbst) wird empfohlen, die Temperatur auf 4 °C einzustellen. Im Sommer oder bei hohen Umgebungstemperaturen wird empfohlen, die Temperatur auf 6~8 °C einzustellen, um die Kühl- und Gefrierraumtemperaturen zu gewährleisten und die Dauerbetriebszeit des Kühlschranks zu reduzieren; und im Winter oder bei niedrigen Umgebungstemperaturen wird empfohlen, die Temperatur auf 3~4 °C einzustellen, um zu vermeiden, dass der Kühlschrank häufig anläuft und wieder anhält.

Benutzerdefinierte Temperatur

Die Temperatur des Kühl- und Gefrierschranks kann über die App angepasst werden. Die Temperatur kann mit einer Empfindlichkeit von 1 °C eingestellt werden. Für den Kühlschrank kann eine Temperatur von 2 °C bis 8 °C und für den Gefrierschrank von -16 °C bis -24 °C ausgewählt werden.

Wenn die Temperatur über die App ausgewählt wird, leuchtet das benutzerdefinierte Temperatursymbol auf, während alle Temperatur-LED-Leuchten des betroffenen Fachs ausgehen (d. h. wenn die Kühlschranktemperatur über die App ausgewählt wird, gehen die LEDs von 2 °C bis 8 °C aus. Wenn die Tiefkühltemperatur über die App ausgewählt wird, sind die LEDs von -16 °C bis -24 °C ausgeschaltet)

Wenn nur ein einzelner Bereich (Gefrierschrank oder Kühlschrank) die benutzerdefinierte Temperatur hat, wird die Temperatureauswahl des anderen Bereichs nicht geändert und die LED-Leuchte der ausgewählten Temperatur dieses Bereichs bleibt an. Bei jeder Temperaturänderung ertönt ein akustisches Signal.

Funktion „Super Cool“

Es wird empfohlen, die Super Cool-Funktion einzuschalten, wenn eine große Menge an Lebensmitteln gelagert werden soll (z. B. nach dem Einkauf). Die Super-Cool-Funktion beschleunigt die Abkühlung frischer Lebensmittel und schützt die bereits gelagerte Ware vor unerwünschter Erwärmung. Wenn die Funktion aktiviert ist, wird die Temperatur des Kühlschranks automatisch auf 2 °C eingestellt.

So verwenden Sie die Super Cool-Funktion:

- Die Funktion kann entweder durch langes Drücken der TEMP-Taste aktiviert werden, um das Kühlfach auszuwählen, und dann durch kurzes Drücken der TEMP-Taste, bis das Super Cool-Symbol leuchtet, oder sie kann über die App aktiviert werden. Wenn die Funktion aktiviert ist, leuchtet die Super Cool-LED immer.
- Um die Super Cool-Funktion zu beenden, drücken Sie die TEMP-Taste oder schalten Sie sie in der App aus.
- Die Super Cool-Funktion endet automatisch, wenn die Funktion länger als 30 Stunden gedauert hat.
- Wenn die Super Cool-Funktion endet, erlischt das Symbol auf dem Bedienfeld und die zuvor eingestellte Kühlstufe wird wiederhergestellt.

Hinweis: Die Super Cool- und Super Freeze-Funktion können nicht gleichzeitig aktiviert werden.

Super Freeze-Funktion

Die Super Freeze-Funktion beschleunigt das Einfrieren frischer Lebensmittel und schützt die bereits gelagerte Ware vor unerwünschter Erwärmung. Wenn eine große Menge an Lebensmitteln eingefroren werden soll, empfiehlt es sich, die Super Freeze-Funktion 24 Stunden vor der Verwendung einzuschalten. Wenn die Funktion aktiviert ist, wird die Temperatur automatisch auf -24 °C eingestellt.

So verwenden Sie die Super Freeze-Funktion:

- Die Funktion kann entweder durch langes Drücken der TEMP-Taste aktiviert werden, um das Gefrierfach auszuwählen, und dann durch kurzes Drücken der TEMP-Taste, bis das Super Freeze-Symbol leuchtet, oder sie kann über die App aktiviert werden. Wenn die Funktion aktiviert ist, leuchtet die Super Freeze-LED immer.
- Um die Super Freeze-Funktion zu beenden, drücken Sie die TEMP-Taste oder schalten Sie sie in der App aus.
- Die Super Freeze-Funktion endet automatisch, wenn die Funktion länger als 50 Stunden gedauert hat.
- Wenn die Super Freeze-Funktion endet, erlischt das Symbol auf dem Bedienfeld und die zuvor eingestellte Gefrierstufe wird wiederhergestellt.

Hinweis: Die Super Cool- und Super Freeze-Funktion können nicht gleichzeitig aktiviert werden.

Eco-Modus

Der Eco-Modus kann aktiviert werden, um die Leistung des Geräts zu optimieren und gleichzeitig die beste Lagerung von Lebensmitteln zu erreichen. Die Eco-Modus stellt die Temperatur automatisch auf 5 °C im Kühlschrank und -18 °C im Gefrierschrank ein.

So verwenden Sie den Eco-Modus:

- Die Funktion kann über das Bedienfeld aktiviert werden, indem Sie die Taste „mode“ drücken, bis das Symbol für den Eco-Modus aufleuchtet (ein akustisches Signal bestätigt die Auswahl) oder indem Sie die Funktion über die App auswählen. Wenn die Funktion aktiviert ist, ist das Symbol für den Eco-Modus immer AN.
- Um den Eco-Modus zu beenden, schalten Sie ihn über die App aus oder wählen Sie eine andere Funktion über das Bedienfeld aus.

- Wenn der Eco-Modus endet, erlischt das Symbol auf dem Bedienfeld und die zuvor eingestellten Kühlstufen werden wiederhergestellt.

Urlaubsfunktion

Die Urlaubsfunktion kann verwendet werden, um den Energieverbrauch des Geräts zu reduzieren, wenn es nicht regelmäßig benutzt wird. Wenn die Funktion eingeschaltet ist, sind die LED-Leuchten aus (auch wenn die Tür geöffnet ist) und der Kühlschrank ist aus, während der Gefrierschrank normal weiterarbeitet.

So verwenden Sie die Urlaubsfunktion:

- Die Funktion kann über das Bedienfeld aktiviert werden, indem Sie die Taste „mode“ drücken, bis das Symbol für den Urlaubsmodus aufleuchtet (ein akustisches Signal bestätigt die Auswahl) oder indem Sie die Funktion über die App auswählen. Wenn die Funktion aktiviert ist, ist das Urlaubssymbol immer AN.
- Um den Urlaubsmodus zu beenden, schalten Sie ihn über die App aus oder wählen Sie eine andere Funktion über das Bedienfeld aus.
- Wenn die Urlaubsfunktion endet, erlischt das Symbol auf dem Bedienfeld und die zuvor eingestellten Kühlstufen werden wiederhergestellt.

Abtauen

Das Abtauen des Kühl- und Gefrierschranks erfolgt automatisch, es ist keine manuelle Tätigkeit erforderlich.

HCS

Bei Erreichen eines bestimmten Feuchtigkeitsniveaus öffnen sich die HCS-Filterfasern, wodurch die Feuchtigkeit abnimmt und schließen sich dann wieder.

Demomodus

Um den Demomodus bei entsperrem Display aufzurufen, drücken Sie die SET-Taste und innerhalb von fünf Sekunden fünfmal die WiFi-Taste. Um den Demomodus zu beenden, führen Sie den gleichen Vorgang durch oder schalten Sie den Kühlschrank aus.

Fehlercodes

- Kommunikationsfehler

[-16°C;-18°C;-20°C;-22°C;-24°C] leuchten im Gefrierschrank nacheinander auf: Dies bedeutet, dass ein Kommunikationsfehler zwischen der Hauptsteuerplatine und der Anzeigeplatine aufgetreten ist. Bitte wenden Sie sich an den technischen Kundendienst, um das Problem zu beheben.

- Ventilator

[-16°C;-20°C;-22°C;-24°C] blinken im Kühlschrank gleichzeitig, wenn der Lüfter nicht richtig arbeitet. Bitte wenden Sie sich an den technischen Kundendienst, um das Problem zu beheben.

VERBINDUNG DER APP

KOPPELUNGSVORGANG IN DER APP

Schritt 1

- Laden Sie die hOn-App aus den Stores herunter.



Schritt 2

- Erstellen Sie Ihr Konto in der hOn-App oder melden Sie sich an, wenn Sie bereits ein Konto haben.

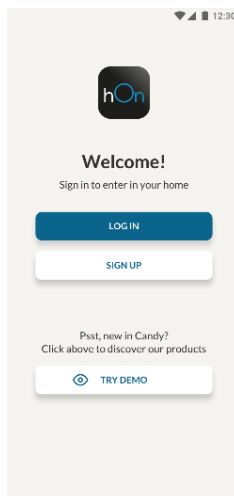

Schritt 3

- Folgen Sie den Kopplungsanweisungen in der hOn-App.

Nutzung der WiFi-Funktion

Wenn das WiFi noch nicht konfiguriert wurde, geht der Kühlschrank beim Einschalten automatisch in den Konfigurationsmodus über und behält diesen Status 30 Minuten lang bei. Das WiFi-Symbol blinkt und die Produktregistrierung kann beginnen.

- Folgen Sie den Anweisungen in der App, um die WiFi-Funktion zu konfigurieren (siehe oben).
- Sobald das WiFi konfiguriert und die Verbindung hergestellt ist, leuchtet das WiFi-Symbol permanent.
- Nach 30 Minuten ohne Bedienung verlässt das WiFi automatisch den Konfigurationsmodus.
- Wenn das WiFi bereits konfiguriert wurde, wird die Verbindung automatisch entsprechend der Konfigurationsinformationen wiederhergestellt.

Um das WiFi zurückzusetzen, drücken Sie zwei Sekunden lang die WiFi- und die SET-Taste.

Um das Wi-Fi auszuschalten, drücken Sie drei Sekunden lang die WiFi-Taste.

Funkmodul - Technische Daten

Frequenzrate (OFR)	2400 MHz-2843.5 MHz
Kanalfrequenzen	2412...2472 MHz(Schrittlänge5 MHz)
Maximale Leistung(EIRP)	100 mW

Der Funkgerätetyp entspricht der Richtlinie 2014/53/EU.

WECHSELN DER TÜRAUFHÄNGUNG

Benötigte Werkzeuge: Elektroschrauber

1. Die Abdeckung des obersten Scharniers entfernen.

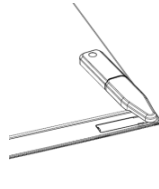

2. Schrauben Sie das oberste Scharnier ab.

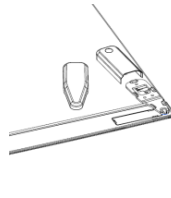

3. Entfernen Sie die obere Scharnierabdeckung (links).



4. Mittleres Scharnier entfernen.

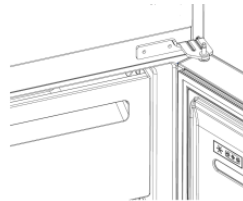

5. Unteres Scharnier entfernen.

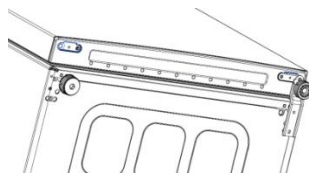

6. Scharnierfuß montieren.

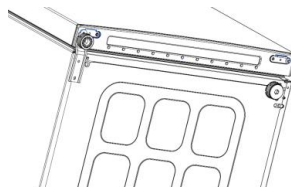

7. Mittleres Scharnier montieren.

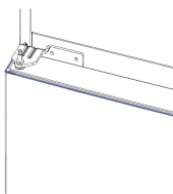

8. Obere Scharnierplatte montieren.



9. Obere Scharnierabdeckung aufsetzen.



FEHLERBEHEBUNG

Die Glühbirne im Inneren schaltet sich nicht ein.	<ul style="list-style-type: none"> Kein Strom. 	<ul style="list-style-type: none"> Das Netzkabel ist nicht korrekt eingesteckt. Überprüfen Sie, ob das Gerät ausgeschaltet ist (siehe Abschnitt Temperatureinstellung). Überprüfen Sie, ob die Steckdose ordnungsgemäß funktioniert (z. B. mit einem anderen elektrischen Gerät).
	<ul style="list-style-type: none"> Der Holiday-Modus ist aktiviert. 	<ul style="list-style-type: none"> Deaktivieren Sie den Holiday-Modus.
Die Innentemperatur des Kühl- und/oder Gefrierschranks ist nicht kalt genug.	<ul style="list-style-type: none"> Die Türen sind nicht geschlossen. 	<ul style="list-style-type: none"> Sicherstellen, dass die Tür und ihre Dichtungen schließen.
	<ul style="list-style-type: none"> Die Türen werden zu oft geöffnet. 	<ul style="list-style-type: none"> Vermeiden Sie es, die Türen eine Zeit lang unnötig zu öffnen.
	<ul style="list-style-type: none"> Falsche Temperatureinstellung. 	<ul style="list-style-type: none"> Überprüfen Sie die Temperatureinstellung und stellen Sie sie nach Möglichkeit eine niedrigere Temperatur ein (siehe Abschnitt Temperatureinstellung).
	<ul style="list-style-type: none"> Der Kühlschrank und/oder der Gefrierschrank sind zu voll. 	<ul style="list-style-type: none"> Warten Sie, bis sich die Temperatur im Kühl-/Gefrierschrank stabilisiert hat. Vermeiden Sie es, den Kühlschrank und den Gefrierschrank übermäßig zu füllen.
	<ul style="list-style-type: none"> Die Umgebungstemperatur ist zu niedrig. 	<ul style="list-style-type: none"> Stellen Sie das Gerät an einen wärmeren Ort oder heizen Sie den aktuellen Raum.
	<ul style="list-style-type: none"> Warme Waren wurden gelagert. 	<ul style="list-style-type: none"> Lassen Sie die Waren immer erst abkühlen, bevor Sie sie aufbewahren.
Die Lebensmittel im Kühlschrank gefrieren.	<ul style="list-style-type: none"> Falsche Temperatureinstellung. 	<ul style="list-style-type: none"> Überprüfen Sie die Temperatureinstellung und erhöhen Sie die Temperatur, wenn möglich.
	<ul style="list-style-type: none"> Die Lebensmittel kommen in Kontakt mit der Rückwand. 	<ul style="list-style-type: none"> Halten Sie die Lebensmittel von der Rückwand des Kühlschranks fern.
Der Boden des Kühlschrankfachs ist nass oder es sind Wassertropfen vorhanden.	<ul style="list-style-type: none"> Der Ablaufschlauch könnte verstopft sein. 	<ul style="list-style-type: none"> Reinigen Sie den Ablaufschlauch mit einem Stab oder einem ähnlichen Gegenstand, damit das Wasser abfließen kann.
Vorhandensein von Wassertropfen oder Frost an der Rückwand des Kühlschranks.	<ul style="list-style-type: none"> Je nach Funktion bilden sich während des Betriebs Wassertropfen oder Frost an der Rückwand des Kühlschranks. 	<ul style="list-style-type: none"> Es handelt sich hierbei nicht um einen Mangel.
	<ul style="list-style-type: none"> Warme Waren wurden gelagert. 	<ul style="list-style-type: none"> Lassen Sie die Waren immer erst abkühlen, bevor Sie sie aufbewahren.
	<ul style="list-style-type: none"> Es gibt offene Lebensmittelbehälter oder Flüssigkeiten. 	<ul style="list-style-type: none"> Decken Sie Lebensmittel und Flüssigkeiten immer ab.
	<ul style="list-style-type: none"> Die Türen sind nicht geschlossen. 	<ul style="list-style-type: none"> Sicherstellen, dass die Tür und ihre Dichtungen schließen.
	<ul style="list-style-type: none"> Die Türen werden zu oft geöffnet. 	<ul style="list-style-type: none"> Vermeiden Sie es, die Türen eine Zeit lang unnötig zu öffnen.
Wasser im Gemüsefach.	<ul style="list-style-type: none"> Unzureichende Luftzirkulation. 	<ul style="list-style-type: none"> Vergewissern Sie sich, dass Ihr Gerät nicht zu voll ist.
	<ul style="list-style-type: none"> Gemüse und Obst mit zu viel Feuchtigkeit. 	<ul style="list-style-type: none"> Verpacken Sie das Obst und Gemüse in Kunststoffmaterialien, z. B. in Frischhaltefolie, Beutel oder Behälter.
Der Motor läuft ununterbrochen.	<ul style="list-style-type: none"> Die Türen sind nicht geschlossen. 	<ul style="list-style-type: none"> Sicherstellen, dass die Türen geschlossen sind und überprüfen Sie, ob die Dichtungen korrekt abdichten.
	<ul style="list-style-type: none"> Die Türen werden zu oft geöffnet. 	<ul style="list-style-type: none"> Vermeiden Sie es, die Türen eine Zeit lang unnötig zu öffnen.
	<ul style="list-style-type: none"> Die Umgebungstemperatur ist sehr hoch. 	<ul style="list-style-type: none"> Vergewissern Sie sich, dass die Umgebungstemperatur in dem Bereich liegt, der in den Spezifikationen auf dem Typenschild des Geräts angegeben ist. Stellen Sie die Temperatur auf dem Bildschirm/das Thermostat auf eine wärmere Temperatur ein.
	<ul style="list-style-type: none"> Das Gerät ist seit einiger Zeit ausgeschaltet (ohne Strom). 	<ul style="list-style-type: none"> Normalerweise dauert es 8-12 Stunden, bis das Gerät vollständig abgekühlt ist.
Tiefgefrorene Lebensmittel tauen auf.	<ul style="list-style-type: none"> Die Umgebungstemperatur ist zu niedrig. 	<ul style="list-style-type: none"> Stellen Sie das Gerät an einen wärmeren Ort oder heizen Sie den aktuellen Raum.
	<ul style="list-style-type: none"> Die Gefrierschranktür ist nicht geschlossen. 	<ul style="list-style-type: none"> Sicherstellen, dass die Tür geschlossen ist und die Dichtung korrekt abdichtet.
Alarm an der Kühlschranktür.	<ul style="list-style-type: none"> Der Alarm an der Kühlschranktür (Signalton) wird aktiviert, wenn die Tür länger als 3 Minuten offen steht. 	<ul style="list-style-type: none"> Lassen Sie die Tür nicht offen stehen, wenn Sie es nicht brauchen. Der Signalton verstummt, wenn die Tür geschlossen wird.
Das Gerät macht Geräusche wie Glucksen, Brummen, Klicken, Knarren.	<ul style="list-style-type: none"> Dies sind keine Ausfälle. Ein Motor läuft, z. B. ein Kühlaggregat, ein Lüfter. Das Kältemittel fließt in die Leitungen. Motor, Schalter und Magnetventile werden ein- oder ausgeschaltet. 	<ul style="list-style-type: none"> Keine Maßnahmen erforderlich.
	<ul style="list-style-type: none"> Das Gerät befindet sich nicht auf einem ebenen Untergrund. 	<ul style="list-style-type: none"> Die Füße entsprechend einstellen, um das Gerät zu nivellieren.
	<ul style="list-style-type: none"> Das Gerät berührt einen Gegenstand um es herum. 	<ul style="list-style-type: none"> Entfernen Sie die Gegenstände um das Gerät herum.
Das Gerät kühlt nicht, die Temperatur- und die Beleuchtungsanzeige sind eingeschaltet.	<ul style="list-style-type: none"> Der Demo-Modus ist aktiviert. 	<ul style="list-style-type: none"> Deaktivieren Sie den DEMO-Modus.
Starke Eissbildung und Frost im Gefrierfach.	<ul style="list-style-type: none"> Die Waren waren nicht angemessen verpackt. 	<ul style="list-style-type: none"> Verpacken Sie die Waren immer gut.
	<ul style="list-style-type: none"> Eine Tür/Schublade wurde nicht richtig geschlossen. 	<ul style="list-style-type: none"> Die Tür/Schublade schließen.
	<ul style="list-style-type: none"> Die Tür/Schublade wurde zu häufig oder zu lange geöffnet. 	<ul style="list-style-type: none"> Die Tür/Schublade nicht zu häufig öffnen.
	<ul style="list-style-type: none"> Die Tür-/Schubladendichtungen sind verschmutzt, verschlissen, gerissen oder verrutscht. 	<ul style="list-style-type: none"> Reinigen Sie die Dichtung der Tür/Schublade oder ersetzen Sie sie durch eine neue.
	<ul style="list-style-type: none"> Etwas im Inneren verhindert, dass die Tür/Schublade richtig schließt. 	<ul style="list-style-type: none"> Versetzen Sie die Einlegeböden, Türfächer oder Behälter so, dass die Tür/Schublade richtig schließt.
Die Seiten des Geräts sind warm.	<ul style="list-style-type: none"> Das ist normal. 	

Περίληψη

ΠΕΡΙΓΡΑΦΗ ΠΡΟΪΟΝΤΟΣ	52
Απαιτήσεις χώρου	52
ΧΡΗΣΗ	53
Χρήση	53
Προσαρμοσμένη θερμοκρασία.....	54
Λειτουργία Super-Cool	54
Λειτουργία Super Freeze	55
Eco (οικολογική) λειτουργία	55
Λειτουργία στις ημέρες διακοπών	55
Απόψυξη	55
Λειτουργία επίδειξης	56
Κωδικοί σφάλματος	56
ΣΥΝΔΕΣΗ ΕΦΑΡΜΟΓΗΣ	57
Βήμα 1	57
Βήμα 2	57
Βήμα 3	57
Χρήση WI-FI	58
ΑΝΑΣΤΡΕΨΙΜΟΤΗΤΑ ΠΟΡΤΑΣ.....	59
ΑΝΤΙΜΕΤΩΠΙΣΗ ΠΡΟΒΛΗΜΑΤΩΝ	

ΠΕΡΙΓΡΑΦΗ ΠΡΟΪΟΝΤΟΣ

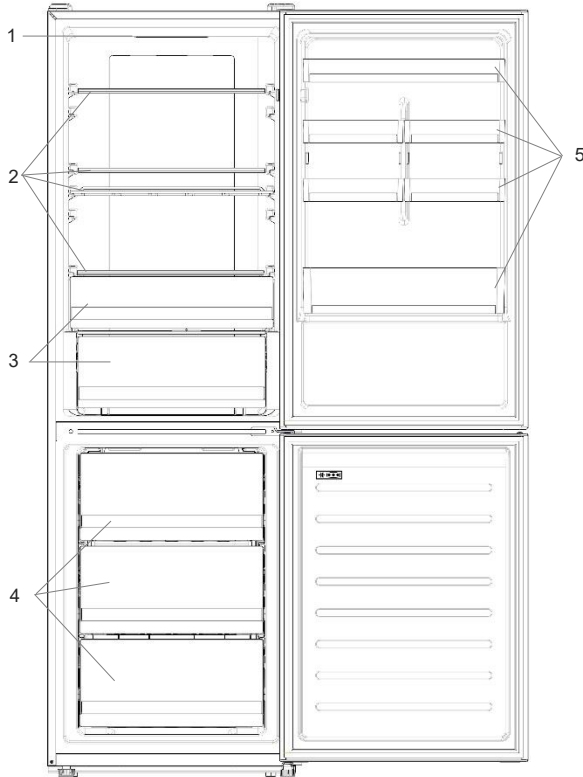

1. Πίνακας ελέγχου
2. Ράφια
3. Συρτάρι φρούτων και λαχανικών
4. Κουτιά αποθήκευσης καταψύκτη
5. Ράφι πόρτας

* Η πιο σωστή τακτική για την εξοικονόμηση ενέργειας απαιτεί την τοποθέτηση συρταριών, δοχείων για τα τρόφιμα και ραφιών στο προϊόν, παρακαλούμε ανατρέξτε στις παραπάνω εικόνες.

** Οι παραπάνω εικόνες είναι μόνο για αναφορά. Η πραγματική ρύθμιση παραμέτρων θα εξαρτηθεί από το φυσικό προϊόν ή από τη δήλωση του διανομέα.

Απαιτήσεις χώρου

Η πόρτα της μονάδας πρέπει να μπορεί να ανοίγει πλήρως όπως φαίνεται. Να υπάρχει αρκετός ελεύθερος χώρος για άνετο άνοιγμα των θυρών και των συρταριών.

Διατηρήστε απόσταση τουλάχιστον 50 mm μεταξύ των πλευρικών τοιχωμάτων του προϊόντος και των παρακείμενων εξαρτημάτων.

Πλάτος: ελάχιστο 920 mm

Βάθος: ελάχιστο 1137 mm

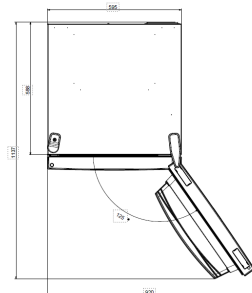

ΧΡΗΣΗ

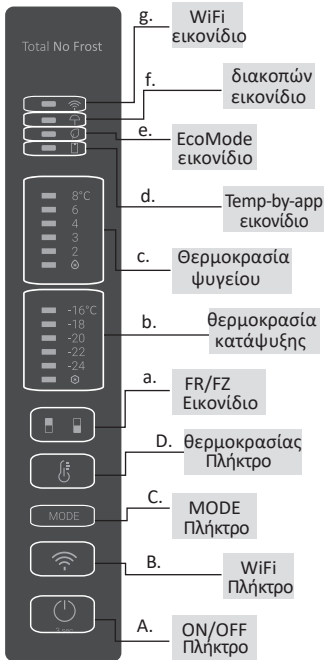

- A. Πλήκτρο ΕΝΕΡΓΟΠΟΙΗΣΗ/ΑΠΕΝΕΡΓΟΠΟΙΗΣΗ, που χρησιμοποιείται για την ενεργοποίηση/απενεργοποίηση της συσκευής.
- B. Πλήκτρο Wi-Fi, που χρησιμοποιείται για την ενεργοποίηση/απενεργοποίηση του Wi-Fi
- C. Κλειδί Mode, που χρησιμοποιείται για να επιλεγεί η επιθυμητή λειτουργία
- D. Κλειδί ΘΕΡΜΟΜΚΡΑΣΙΑ, που χρησιμοποιείται για να επιλεγεί η θερμοκρασία ψυγείων και καταψυκτών
- a. Το εικονίδιο χώρου ψυγείου / καταψύκτη, δείχνει ποιο διαμέρισμα της συσκευής έχει επιλεγεί
- b. Επίπεδα θερμοκρασίας καταψύκτη, δείξτε ποια είναι επιλεγμένη θερμοκρασία στον καταψύκτη
- c. Επίπεδα θερμοκρασίας ψυγείου, δείχνουν ποια είναι η επιλεγμένη θερμοκρασία
- d. Προσαρμοσμένο εικονίδιο θερμοκρασίας, εμφανίζεται εάν η θερμοκρασία έχει επιλεγεί από την εφαρμογή
- e. Το εικονίδιο eco mode, δείχνει αν η οικολογική λειτουργία είναι ενεργοποιημένη
- f. Εικονίδιο λειτουργίας διακοπών, δείξτε αν η λειτουργία διακοπών είναι ενεργοποιημένη
- g. Εικονίδιο Wi-Fi, δείχνει αν το Wi-Fi λειτουργεί και η συσκευή είναι συνδεδεμένη

Χρήση

- Συνδέστε τη συσκευή, αυτή θα ενεργοποιηθεί αυτόματα. Η θερμοκρασία θα οριστεί αυτόματα στους 4° C στο ψυγείο και στους -18° C στην κατάψυξη.
- Για να αλλάξετε τη θερμοκρασία, πατήστε το πλήκτρο ΘΕΡΜΟΚΡΑΣΙΑ για 5 δευτερόλεπτα, ακούγεται ένα ακουστικό σήμα και επιβεβαιώνεται το εικονίδιο του επιλεγμένου διαμερίσματος (ψυγείο ή καταψύκτης) καθώς και όλες οι λυχνίες LED θερμοκρασίας του αντίστοιχου διαμερίσματος για 2 δευτερόλεπτα, μετά από 2 δευτερόλεπτα επιβεβαιώνεται η επιλογή του διαμερίσματος. Με το επιλεγμένο εικονίδιο διαμερίσματος, πατήστε γρήγορα το πλήκτρο ΘΕΡΜΟΜΚΡΑΣΙΑ για να αλλάξετε τη θερμοκρασία. Όταν αυξηθεί η ρύθμιση, θα ανάψει η αντίστοιχη λυχνία LED. Ένα ακουστικό σήμα ακούγεται κάθε φορά που πατάτε το πλήκτρο ΘΕΡΜΟΚΡΑΣΙΑ και αλλάζει η θερμοκρασία, μετά από 5 δευτερόλεπτα επιβεβαιώνεται η επιλογή. Μετά από 30 δευτερόλεπτα χωρίς λειτουργία η περιοχή εικονιδίων ψυγείου/καταψύκτη σβήνει, ενώ οι λυχνίες LED των επιλεγμένων θερμοκρασιών παραμένουν ενεργές. Όταν το πλήκτρο ΘΕΡΜΟΚΡΑΣΙΑ αγγιχτεί ξανά, ενεργοποιείται το εικονίδιο του τελευταίου (Ψυγείο ή καταψύκτης).

- Σε περίπτωση απώλειας ισχύος, θα επανέλθει στο τελευταίο ρυθμισμένο επίπεδο στάθμης ψύξης
- Για να επαναφέρετε την προεπιλεγμένη ρύθμιση, πατήστε παρατεταμένα το πλήκτρο Θερμοκρασία και κάντε κλικ στο κουμπί ΕΝΕΡΓΟΠΟΙΗΣΗ / ΑΠΕΝΕΡΓΟΠΟΙΗΣΗ 5 φορές (σε 5 δευτερόλεπτα)
- Υπό κανονικές συνθήκες λειτουργίας (την άνοιξη και το φθινόπωρο), συνιστάται να ρυθμίσετε τη θερμοκρασία στους 4° C. Το καλοκαίρι ή όταν η θερμοκρασία περιβάλλοντος είναι υψηλή, συνιστάται να ρυθμίσετε τη θερμοκρασία στους 6~8° C, ούτως ώστε να εξασφαλιστούν οι θερμοκρασίες του ψυγείου και του καταψύκτη και να μειωθεί ο συνεχής χρόνος λειτουργίας του ψυγείου. Τον χειμώνα ή όταν η θερμοκρασία περιβάλλοντος είναι χαμηλή, συνιστάται να ρυθμίσετε τη θερμοκρασία στους 3~4° C ώστε να αποφύγετε τη συχνή εκκίνηση/διακοπή του ψυγείου.

Προσαρμοσμένη θερμοκρασία

Από την εφαρμογή μπορείτε να προσαρμόσετε τη θερμοκρασία τόσο για το ψυγείο όσο και για τον καταψύκτη. Η θερμοκρασία μπορεί να ρυθμιστεί με ευαισθησία 1 ° C. Είναι δυνατή η επιλογή θερμοκρασίας από 2 °C έως 8 °C στο ψυγείο και από -16 °C έως -24 °C στην κατάψυξη.

Όταν η θερμοκρασία είναι επιλεγμένη από την εφαρμογή, ενεργοποιείται το προσαρμοσμένο εικονίδιο θερμοκρασίας, ενώ όλες οι λυχνίες LED θερμοκρασίας του προσβεβλημένου διαμερίσματος είναι απενεργοποιημένες (δηλαδή εάν η θερμοκρασία του ψυγείου έχει επιλεγεί από την εφαρμογή, οι λυχνίες LED από 2 °C έως 8 °C είναι απενεργοποιημένες. Εάν η θερμοκρασία του καταψύκτη είναι επιλεγμένη από την εφαρμογή, τα LED από -16 °C έως -24 °C είναι απενεργοποιημένα)

Εάν μόνο μία περιοχή (καταψύκτης ή ψυγείο) έχει την προσαρμοσμένη θερμοκρασία, η επιλογή θερμοκρασίας της άλλης περιοχής δεν αλλάζει και το φως LED της επιλεγμένης θερμοκρασίας αυτής της περιοχής παραμένει αναμμένο. Ένα ακουστικό σήμα ακούγεται κάθε φορά που αλλάζει η θερμοκρασία.

Λειτουργία Super-Cool

Προτείνεται να ενεργοποιήσετε τη λειτουργία Super Cool εάν πρέπει να αποθηκευτεί μεγάλη ποσότητα τροφίμων (για παράδειγμα μετά αγορά προμηθειών). Η λειτουργία Super-Cool επιταχύνει την ψύξη των φρέσκων τροφίμων και προστάει ίε τα προϊόντα που έχουν ήδη αποθηκευτεί από την ανεπιθύμητη θέρμανση. Όταν ενεργοποιηθεί η λειτουργία, η θερμοκρασία του ψυγείου ορίζεται αυτόματα στους 2° C.

Πώς να χρησιμοποιήσετε τη λειτουργία Super Cool:

- Η λειτουργία μπορεί να ενεργοποιηθεί πατώντας παρατεταμένα το πλήκτρο ΘΕΡΜΟΚΡΑΣΙΑ για να επιλέξετε το διαμέρισμα του ψυγείου και, στη συνέχεια, πιέζοντας γρήγορα το πλήκτρο ΘΕΡΜΟΚΡΑΣΙΑ μέχρι να ενεργοποιηθεί το εικονίδιο Super Cool ή μπορεί να ενεργοποιηθεί από την εφαρμογή. Όταν η λειτουργία είναι ενεργοποιημένη, η Super Cool λυχνία LED είναι πάντα ενεργοποιημένη.
- Για έξοδο από τη λειτουργία Super Cool, πατήστε το πλήκτρο ΘΕΡΜΟΚΡΑΣΙΑ ή απενεργοποιήστε το από την εφαρμογή.

- Η λειτουργία Super Cool τερματίζεται αυτόματα όταν η λειτουργία έχει διαρκέσει περισσότερο από 30 ώρες.
- Όταν τελειώσει η λειτουργία Super Cool, το αντίστοιχο εικονίδιο του πίνακα ελέγχου απενεργοποιείται και το επίπεδο ψύξης αποκαθίσταται στο επίπεδο που είχε ρυθμιστεί προηγουμένως.

Σημείωση: Οι λειτουργίες Super Cool και Super Freeze δεν μπορούν να ενεργοποιηθούν ταυτόχρονα

Λειτουργία Super Freeze

Η λειτουργία super freezing επιταχύνει την κατάψυξη των φρέσκων τροφίμων και προστατεύει τα προϊόντα που έχουν ήδη αποθηκευτεί από την ανεπιθύμητη θέρμανση. Εάν μια μεγάλη ποσότητα τροφής πρέπει να καταψυχθεί, συνιστάται να ρυθμίσετε τη λειτουργία Super Freeze πριν από 24h (ώρες) πριν από τη χρήση. Όταν ενεργοποιηθεί η λειτουργία, η θερμοκρασία ορίζεται αυτόματα στους -24° C. Πώς να χρησιμοποιήσετε τη λειτουργία Super Freeze:

- Η λειτουργία μπορεί να ξεκινήσει πατώντας παρατεταμένα το πλήκτρο ΘΕΡΜΟΚΡΑΣΙΑ για να επιλέξετε το διαμέρισμα κατάψυξης και, στη συνέχεια, πιέζοντας γρήγορα το πλήκτρο ΘΕΡΜΟΚΡΑΣΙΑ μέχρι να ενεργοποιηθεί το εικονίδιο Super Freeze ή μπορεί να ενεργοποιηθεί από την εφαρμογή. Όταν η λειτουργία είναι ενεργοποιημένη, η λυχνία LED Super Freeze είναι πάντα ενεργοποιημένη.
- Για έξοδο από τη λειτουργία Super Freeze, πατήστε το πλήκτρο ΘΕΡΜΟΚΡΑΣΙΑ ή απενεργοποιήστε το από την εφαρμογή.
- Η λειτουργία Super Freeze τερματίζεται αυτόματα όταν η λειτουργία έχει διαρκέσει περισσότερο από 50 ώρες.
- Όταν τελειώσει η λειτουργία Super Freeze ends, το εικονίδιο του πίνακα ελέγχου απενεργοποιείται και το επίπεδο ψύξης αποκαθίσταται στο επίπεδο που είχε ρυθμιστεί προηγουμένως.

Σημείωση: Οι λειτουργίες Super Cool και Super Freeze δεν μπορούν να ενεργοποιηθούν ταυτόχρονα

Eco (οικολογική) λειτουργία

Η λειτουργία Eco μπορεί να ενεργοποιηθεί για τη βελτιστοποίηση της απόδοσης της συσκευής, ενώ επιτυγχάνεται η καλύτερη αποθήκευση τροφίμων. Η λειτουργία Eco mode θα ρυθμίσει αυτόματα τη θερμοκρασία στους 5 °C στο ψυγείο και στους -18 °C στην κατάψυξη

Τρόπος χρήσης της λειτουργίας Eco:

- Η λειτουργία μπορεί να ενεργοποιηθεί από τον πίνακα ελέγχου πατώντας το πλήκτρο "mode" μέχρι να ενεργοποιηθεί το εικονίδιο λειτουργίας Eco (ένα ακουστικό σήμα επιβεβαιώνει την επιλογή) ή επιλέγοντας τη λειτουργία από την εφαρμογή. Όταν η λειτουργία είναι ενεργοποιημένη, το εικονίδιο λειτουργίας Eco είναι πάντα ενεργοποιημένο.
- Για έξοδο από την κατάσταση Eco απενεργοποιήστε το από την εφαρμογή ή επιλέξτε μια άλλη λειτουργία από τον πίνακα ελέγχου.
- Όταν τελειώσει η λειτουργία Eco, το αντίστοιχο εικονίδιο του πίνακα ελέγχου απενεργοποιείται και το προηγούμενο επίπεδο ψύξης αποκαθίσταται.

Λειτουργία στις ημέρες διακοπών

Η λειτουργία Διακοπών μπορεί να χρησιμοποιηθεί για τη μείωση της κατανάλωσης ενέργειας της συσκευής, όταν δεν χρησιμοποιείται τακτικά. Όταν η λειτουργία είναι ενεργοποιημένη, τα φώτα LED σβήνουν (ακόμα και αν η πόρτα είναι ανοιχτή) και το ψυγείο είναι σβηστό, ενώ ο καταψύκτης θα συνεχίσει να λειτουργεί κανονικά.

Πώς να χρησιμοποιήσετε τη λειτουργία Ημέρες διακοπών:

- Η λειτουργία μπορεί να ενεργοποιηθεί από τον πίνακα ελέγχου πατώντας το πλήκτρο "mode" μέχρι να ενεργοποιηθεί το εικονίδιο Διακοπών (ένα ακουστικό σήμα επιβεβαιώνει την επιλογή) ή επιλέγοντας τη λειτουργία από την εφαρμογή. Όταν η λειτουργία είναι ενεργοποιημένη, το εικονίδιο "Διακοπές" είναι πάντα ενεργοποιημένο.
- Για έξοδο από τη Λειτουργία Διακοπών, απενεργοποιήστε την από την εφαρμογή ή επιλέξτε άλλη λειτουργία από τον πίνακα ελέγχου.
- Όταν τελειώσει η Λειτουργία Διακοπών, το αντίστοιχο εικονίδιο του πίνακα ελέγχου απενεργοποιείται και το επίπεδο ψύξης αποκαθίσταται στο επίπεδο που είχε ρυθμιστεί προηγουμένως.

Απόψυξη

Η απόψυξη των διαμερισμάτων ψυγείου και κατάψυξης γίνεται αυτόματα: δεν απαιτείται χειροκίνητη λειτουργία.

HCS

Όταν επιτευχθεί ένα ορισμένο επίπεδο υγρασίας, οι ίνες φίλτρου HCS ανοίγουν προκαλώντας μείωση της υγρασίας και στη συνέχεια κλείνουν ξανά.

Λειτουργία επίδειξης

Για να μπειτε στη λειτουργία επίδειξης, με την οθόνη ξεκλειδωτή, συνεχίστε να πατάτε το πλήκτρο SET και πατήστε το πλήκτρο WiFi 5 φορές μέσα σε 5 δευτερόλεπτα. Για έξοδο από τη λειτουργία επίδειξης, εκτελέστε την ίδια λειτουργία ή απενεργοποιήστε το ψυγείο.

Κωδικοί σφάλματος

- Σφάλμα επικοινωνίας
[-16°C, -18°C, -20°C, -22°C, -24°C] τα φώτα στον καταψύκτη ανάβουν διαδοχικά, σημαίνει ότι έχει υπάρξει ένα λάθος επικοινωνίας μεταξύ του κύριου πίνακα ελέγχου και του πίνακα επίδειξης. Παρακαλούμε επικοινωνήστε με την τεχνική βοήθεια για να βοηθήσει στην επίλυση του προβλήματος

- Ανεμιστήρας
[-16°C, -20°C, -22°C, -24°C] τα φώτα στον καταψύκτη αναβοσβήνουν ταυτόχρονα εάν ο ανεμιστήρας δεν λειτουργεί κατάλληλα. Παρακαλούμε επικοινωνήστε με την τεχνική βοήθεια για να βοηθήσει στην επίλυση του προβλήματος

ΣΥΝΔΕΣΗ ΕΦΑΡΜΟΓΗΣ ΚΑΤΑ ΤΗ ΔΙΑΔΙΚΑΣΙΑ ΣΥΝΔΕΣΗΣ ΕΦΑΡΜΟΓΗΣ

Βήμα 1

- Κατεβάστε την εφαρμογή hOn στους σχετικούς χώρους



Βήμα 2

- Δημιουργήστε το λογαριασμό σας στην εφαρμογή hOn ή συνδεθείτε εάν έχετε ήδη λογαριασμό

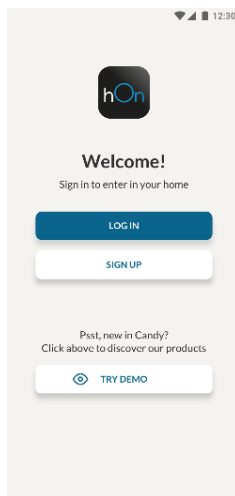

Βήμα 3

- Ακολουθήστε τις οδηγίες σύζευξης της εφαρμογής hOn

Χρήση Wi-Fi

Εάν το Wi-Fi δεν έχει ρυθμιστεί ακόμα, όταν το ψυγείο ενεργοποιείται, θα εισέλθει αυτόματα στη λειτουργία διαμόρφωσης και θα διατηρήσει αυτήν την κατάσταση για 30 λεπτά. Το εικονίδιο Wi-Fi αναβοσβήνει και μπορεί να ξεκινήσει η εγγραφή προϊόντων.

- Ακολουθήστε τις οδηγίες της εφαρμογής για να διαμορφώσετε το Wi-Fi (δείτε παραπάνω)
- Μόλις ρυθμιστεί το Wi-Fi και δημιουργηθεί η σύνδεση, το εικονίδιο Wi-Fi θα είναι ενεργό και σταθερό.
- Μετά από 30 λεπτά χωρίς να εκτελείται καμία λειτουργία, το Wi-Fi θα εξέλθει αυτόματα από τη λειτουργία διαμόρφωσης.
- Εάν το Wi-Fi έχει ήδη ρυθμιστεί, θα επανασυνδεθεί αυτόματα σύμφωνα με τις πληροφορίες διαμόρφωσης.

Για να επαναφέρετε το Wi-Fi, πατήστε το πλήκτρο Wi-Fi και το πλήκτρο SET για 2 δευτερόλεπτα.

Για να απενεργοποιήσετε το Wi-Fi, πατήστε το πλήκτρο Wi-Fi για 3 δευτερόλεπτα.

Radio-module - Τεχνικά στοιχεία

Ρυθμός συχνότητας (OFR)	2400 MHz-2843.5 MHz
Συχνότητες καναλιών	2412...2472 MHz(μέγεθος βήματος 5 MHz)
Μέγιστη ισχύς(EIRP)	100 mW

Ο τύπος ραδιοεξοπλισμού συμμορφώνεται με την Οδηγία 2014/53/EU.

ΑΝΑΣΤΡΕΨΙΜΟΤΗΤΑ ΠΟΡΤΑΣ

Εργαλεία που απαιτούνται: Ηλεκτροκατσαβίδι

1. Αφαιρέστε το κάλυμμα του επάνω μεντεσέ

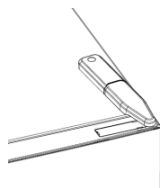

2. Ξεβιδώστε τον επάνω μεντεσέ

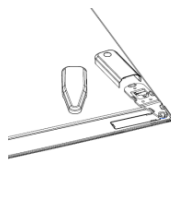

3. Αφαιρέστε το κάλυμμα του επάνω μεντεσέ (αριστερά)



4. Αφαιρέστε τον μεσαίο μεντεσέ

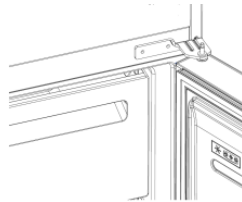

5. Αφαιρέστε τον κάτω μεντεσέ

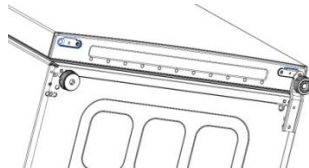

6. Τοποθετήστε τον μεντεσέ του ποδιού

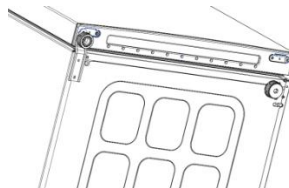

7. Τοποθετήστε τον μεσαίο μεντεσέ

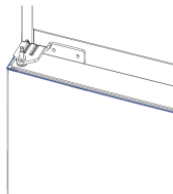

8. Τοποθετήστε την άνω πλάκα άρθρωσης



9. Τοποθετήστε το επάνω κάλυμμα του μεντεσέ



ΑΝΤΙΜΕΤΩΠΙΣΗ ΠΡΟΒΛΗΜΑΤΩΝ

Ο εσωτερικός λαμπτήρας δεν ανάβει.	• Χωρίς ηλεκτρικό ρεύμα.	• Το καλώδιο τροφοδοσίας δεν έχει μπει σωστά στην πρίζα. • Ελέγξτε αν η συσκευή είναι απενεργοποιημένη (βλ. Ρύθμιση Θερμοκρασίας). • Ελέγξτε αν η πρίζα του ρεύματος λειτουργεί σωστά (π.χ. με άλλη ηλεκτρική συσκευή).
	• Έχει ενεργοποιηθεί η λειτουργία Holiday.	• Απενεργοποιήστε τη λειτουργία Holiday.
Η εσωτερική θερμοκρασία του ψυγείου ή/και του καταψυκτικού δεν είναι αρκετά κρύα.	• Οι πόρτες δεν έχουν κλείσει.	• Ελέγξτε αν η πόρτα και τα λάστιχα κλείνουν σωστά.
	• Οι πόρτες ανοίγουν συχνά.	• Αποφύγετε να ανοίγετε τις πόρτες χωρίς λόγο για κάποιο χρονικό διάστημα.
	• Λανθασμένη ρύθμιση θερμοκρασίας.	• Ελέγξτε τη ρύθμιση της θερμοκρασίας και, εάν είναι δυνατόν, ρυθμίστε χαμηλότερη θερμοκρασία (βλ. Ρύθμιση Θερμοκρασίας).
	• Το ψυγείο ή/και ο καταψυκτικός είναι πολύ γεμάτα.	• Περιμένετε να σταθεροποιηθεί η θερμοκρασία του ψυγείου/καταψυκτικού. • Αποφύγετε να γεμίσετε υπερβολικά το ψυγείο και τον καταψυκτικό.
	• Η θερμοκρασία περιβάλλοντος είναι πολύ χαμηλή.	• Μετατοπίστε τη μονάδα σε θερμότερο χώρο ή θερμάνετε το τρέχον δωμάτιο.
• Έχουν αποθηκευτεί ζεστά προϊόντα.	• Αφήνετε πάντα τα προϊόντα να κρυώσουν πριν τα αποθηκεύσετε.	
Το φαγητό στο ψυγείο παγώνει.	• Λανθασμένη ρύθμιση θερμοκρασίας.	• Ελέγξτε τη ρύθμιση της θερμοκρασίας και, εάν είναι δυνατόν, αυξήστε τη θερμοκρασία.
	• Τρόφιμα σε επαφή με το πίσω τοίχωμα.	• Κρατήστε τα τρόφιμα σε απόσταση από το πίσω τοίχωμα του ψυγείου.
Το κάτω μέρος του θαλάμου ψυγείου είναι υγρό ή υπάρχουν σταγονίδια νερού.	• Ο εύκαμπτος σωλήνας αποχέτευσης μπορεί να είναι βουλωμένος.	• Καθαρίστε τον εύκαμπτο σωλήνα αποχέτευσης με βέργα ή παρόμοιο αντικείμενο για να επιτραπεί η αποχέτευση του νερού.
	• Ανάλογα με τη λειτουργία, σχηματίζονται σταγονίδια νερού ή πάγος στο πίσω τοίχωμα του ψυγείου κατά τη λειτουργία του ψυγείου.	• Δεν είναι ελάττωμα.
Παρουσία σταγόνων νερού ή πάγος στο πίσω τοίχωμα του ψυγείου.	• Έχουν αποθηκευτεί ζεστά προϊόντα.	• Αφήνετε πάντα τα προϊόντα να κρυώσουν πριν τα αποθηκεύσετε.
	• Υπάρχουν ανοιχτά δοχεία τροφίμων ή υγρών.	• Καλύψτε πάντα τα τρόφιμα και τα υγρά.
	• Οι πόρτες δεν έχουν κλείσει.	• Ελέγξτε αν η πόρτα και τα λάστιχα κλείνουν σωστά.
	• Οι πόρτες ανοίγουν συχνά.	• Αποφύγετε να ανοίγετε τις πόρτες χωρίς λόγο για κάποιο χρονικό διάστημα.
	• Παρουσία νερού στο συρτάρι λαχανικών.	• Βεβαιωθείτε ότι η συσκευή σας δεν είναι πολύ γεμάτη.
Παρουσία νερού στο συρτάρι λαχανικών.	• Λαχανικά και φρούτα με υπερβολική υγρασία.	• Τυλίξτε τα φρούτα και τα λαχανικά σε πλαστικά πλάκ, π.χ. μεμβράνη, σακούλες ή δοχεία.
	• Οι πόρτες δεν έχουν κλείσει.	• Βεβαιωθείτε ότι οι πόρτες είναι κλειστές και ελέγξτε αν οι ταμνοίχοι εφαρμόζουν σωστά.
Ο κινητήρας λειτουργεί συνεχώς.	• Οι πόρτες ανοίγουν συχνά.	• Αποφύγετε να ανοίγετε τις πόρτες χωρίς λόγο για κάποιο χρονικό διάστημα.
	• Πολύ υψηλή θερμοκρασία περιβάλλοντος.	• Βεβαιωθείτε ότι η θερμοκρασία περιβάλλοντος βρίσκεται στο εύρος που ορίζεται στις προδιαγραφές, που αναγράφονται στην ετικέτα της συσκευής. • Ρυθμίστε την οθόνη ενδείξεων/θερμοστάτη σε θερμότερη θερμοκρασία.
	• Η συσκευή ήταν απενεργοποιημένη (χωρίς ρεύμα) για κάποιο χρονικό διάστημα.	• Συνήθως η συσκευή χρειάζεται 8-12 ώρες για να κρυώσει εντελώς.
	• Τα παγωμένα τρόφιμα ξεπαγώνουν.	• Μετατοπίστε τη μονάδα σε θερμότερο χώρο ή θερμάνετε το τρέχον δωμάτιο.
Τα παγωμένα τρόφιμα ξεπαγώνουν.	• Θερμοκρασία περιβάλλοντος πολύ χαμηλή.	• Βεβαιωθείτε ότι η πόρτα είναι κλειστή και το λάστιχο εφαρμόζει σωστά.
	• Η πόρτα του καταψυκτικού δεν έχει κλείσει.	
Συναγερμός πόρτας ψυγείου.	• Ο συναγερμός πόρτας ψυγείου (ηχητικό σήμα μπιπ) ενεργοποιείται κάθε φορά που η πόρτα μένει ανοιχτή για περισσότερο από 3 λεπτά.	• Αποφύγετε να αφήνετε την πόρτα ανοιχτή όταν δεν χρειάζεται. Το μπιπ σταματά όταν η πόρτα κλείσει.
	• Δεν πρόκειται για βλάβες. Ένας κινητήρας λειτουργεί, π.χ. μονάδα ψύξης, ανεμιστήρας. Το ψυκτικό μέσο ρέει μέσα στους σωλήνες. Ο κινητήρας, οι διακόπτες και οι ηλεκτρομαγνητικές βαλβίδες ενεργοποιούνται ή απενεργοποιούνται.	• Δεν απαιτείται καμία ενέργεια.
Η συσκευή κάνει θορύβους όπως γουργουρητό, βουητό, κλικ, τριξίμο.	• Η συσκευή δεν βρίσκεται σε επίπεδο έδαφος.	• Ρυθμίστε τα πόδια για να ισορροπεί η συσκευή.
	• Η συσκευή αγγίζει κάποιο αντικείμενο γύρω της.	• Αφαιρέστε τα αντικείμενα γύρω από τη συσκευή.
	• Η λειτουργία επιδείξης είναι ενεργοποιημένη.	• Απενεργοποιήστε τη λειτουργία ΕΠΙΔΕΙΞΗΣ.
Έντονος πάγος και δροσισπάγος στον θαλάμο του καταψυκτικού.	• Τα προϊόντα δεν είναι συσκευαστεί ικανοποιητικά.	• Πάντα να συσκευάζετε καλά τα προϊόντα.
	• Η πόρτα/το συρτάρι της συσκευής δεν είναι κλειστό καλά.	• Κλείστε την πόρτα/το συρτάρι.
	• Η πόρτα/το συρτάρι ανοίγει πολύ συχνά ή για μεγάλα χρονικά διαστήματα.	• Μην ανοίγετε την πόρτα/το συρτάρι πολύ συχνά.
	• Το λάστιχο πόρτας/συρταριού είναι βρώμικο, φθαρμένο, ραγισμένο ή παλιό.	• Καθαρίστε το λάστιχο πόρτας/συρταριού ή αντικαταστήστε το με καινούριο.
• Κάτι στο εσωτερικό εμποδίζει το σωστό κλείσιμο της πόρτας/του συρταριού.	• Επισυνταχθείτε τα ράφια, τα ράφια πόρτας ή τα εσωτερικά δοχεία για να επιτραπεί το κλείσιμο της πόρτας/του συρταριού.	
Οι πλευρές της συσκευής είναι ζεστές.	• Αυτό είναι φυσιολογικό.	

Resumen

DESCRIPCIÓN DEL PRODUCTO.....	62
Requisitos de espacio	62
USO	63
Uso	63
Temperatura personalizada	64
Función Súper Fresco.....	64
Función Súper Congelación	65
Modo Eco	65
Función Vacaciones	65
Descongelación	65
Modo Demo	66
Códigos de error	66
CONEXIÓN CON LA APP.....	67
Paso 1	67
Paso 2	67
Paso 3	67
Uso del Wi-Fi.....	68
REVERSIBILIDAD DE LA PUERTA.....	69
SOLUCIÓN DE PROBLEMAS	

DESCRIPCIÓN DEL PRODUCTO

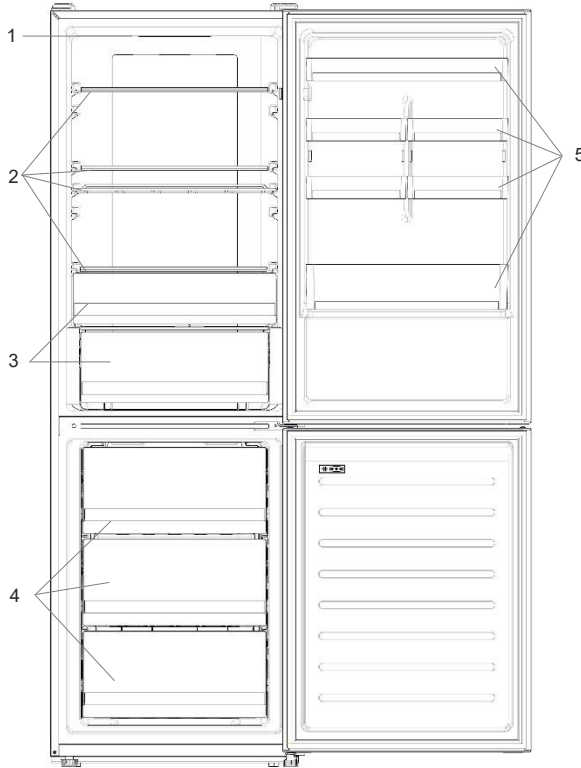

1. Panel de control
2. Estantes
3. Cajón para verduras
4. Cajones del congelador
5. Estante de la puerta

* La configuración que ahorra más energía requiere colocar cajones, fiambreras y estantes en el producto. Consulte las imágenes anteriores.

** Las imágenes de arriba son solo de referencia. La configuración real dependerá del producto físico o la declaración del distribuidor.

Requisitos de espacio

La puerta de la unidad debe poder abrirse completamente como se muestra en la imagen. Deje suficiente espacio para abrir cómodamente las puertas y los cajones.

Mantenga una distancia de al menos 50 mm entre las paredes laterales del producto y los componentes adyacentes.

Ancho: mín. 920 mm

Profundidad: mín. 1137 mm

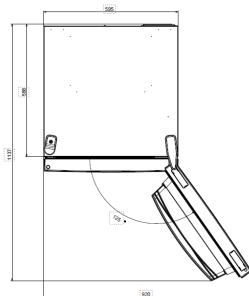

USO

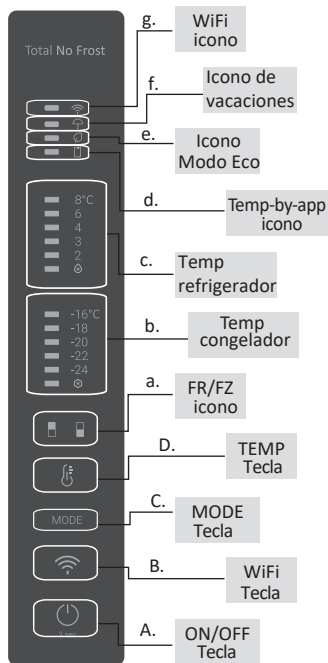

- A. Tecla de ENCENDIDO/APAGADO, sirve para encender y apagar el electrodoméstico.
- B. Tecla Wi-Fi, sirve para activar/desactivar el Wi-Fi.
- C. Tecla Mode, sirve para seleccionar la función deseada.
- D. Tecla TEMP, sirve para seleccionar la temperatura del frigorífico y el congelador.
- a. Icono de la zona de frigorífico / congelador, que indica qué compartimento del aparato está seleccionado.
- b. Niveles de temperatura del congelador, que indica la temperatura seleccionada en el congelador.
- c. Niveles de temperatura del frigorífico, indicando la temperatura seleccionada en el frigorífico.
- d. Icono de temperatura personalizado, que indica si la temperatura ha sido seleccionada mediante la aplicación.
- e. Icono del modo Eco, que indica si el modo eco está activado.
- f. Icono de la función de vacaciones, que indica si la función de vacaciones está activada.
- g. Icono Wi-Fi, que indica si el Wi-Fi está habilitado y el electrodoméstico está conectado.

Uso

- Enchufe el electrodoméstico, se encenderá automáticamente. La temperatura se ajustará automáticamente a 4 °C en el frigorífico y a -18 °C en el congelador.
- Para cambiar la temperatura, mantenga pulsada la tecla TEMP durante 5 segundos hasta que se emita una señal acústica y el icono del compartimento seleccionado (frigorífico o congelador), así como todos los LEDs de temperatura del compartimento correspondiente se enciendan durante 2s, después de 2s se confirma la selección del compartimento correspondiente. Con el icono del compartimento encendido, pulse rápidamente la tecla TEMP para cambiar la temperatura. Cuando aumente el ajuste, se encenderá el LED correspondiente. Cada vez que se pulsa la tecla TEMP y se modifica la temperatura, se emite una señal acústica y después de 5 segundos se confirma la selección. Después de 30 segundos sin realizar ninguna operación, se apaga el icono de la zona de frigorífico/congelador, mientras que los LEDs de las temperaturas seleccionadas permanecen encendidos. Si volvemos a tocar la tecla TEMP, se enciende el icono de la última zona

- seleccionada (frigorífico o congelador).
- En caso de interrupción de la energía, se restablecerá el último nivel de refrigeración.
 - Para restablecer el ajuste por defecto, mantenga pulsada la tecla Temp y haga clic en el botón ENCENDIDO/APAGADO 5 veces (en 5 segundos).
 - Bajo condiciones de funcionamiento normales (en primavera y otoño), se recomienda ajustar la temperatura a 4 °C. En verano o cuando la temperatura ambiente es alta, se recomienda ajustar la temperatura a 6~8 °C, a fin de garantizar la temperatura del frigorífico y del congelador y reducir el tiempo de funcionamiento continuo del frigorífico. En invierno o cuando la temperatura ambiente es baja, se recomienda ajustar la temperatura a 3~4 °C para evitar arranques y paradas frecuentes del frigorífico.

Temperatura personalizada

Desde la aplicación es posible personalizar la temperatura tanto del frigorífico como del congelador. La temperatura se puede ajustar con una sensibilidad de 1 °C. Es posible seleccionar una temperatura de entre 2 °C y 8 °C en el frigorífico, y de entre -16 °C y -24 °C en el congelador.

Si la temperatura ha sido seleccionada a través de la aplicación, se enciende el icono de la temperatura personalizada, mientras que se apagan todos los LEDs de temperatura del compartimento afectado (por ejemplo, si se selecciona la temperatura del frigorífico desde la aplicación, están apagados los LEDs de 2 °C a 8 °C. Si se selecciona la temperatura del congelador desde la aplicación, se apagarán los LEDs de -16 °C a -24 °C).

Si sólo una de las zonas (congelador o frigorífico) tiene la temperatura personalizada, la selección de temperatura de la otra zona no se modifica y el LED de la temperatura seleccionada de esa zona permanece encendido. Cada vez que se cambia la temperatura se emite una señal acústica.

Función Súper Fresco

Se recomienda activar la función Súper Fresco si se debe guardar una gran cantidad de alimentos (por ejemplo, después de la compra). La función Súper Fresco acelera el enfriamiento de los alimentos frescos y protege las mercancías almacenadas de un calentamiento indeseado. Cuando la función está activada, la temperatura del frigorífico se ajusta automáticamente a 2 °C.

Cómo utilizar la función Súper Fresco:

- La función puede activarse manteniendo pulsada la tecla TEMP para seleccionar el compartimento del frigorífico y, a continuación, pulsando rápidamente la tecla TEMP hasta que se encienda el led del icono Súper Fresco, o bien puede activarse también desde la aplicación. Cuando la función está activada, el LED Súper Fresco se queda encendido.
- Para salir de la función Súper Fresco, pulse la tecla TEMP o apáguela desde la aplicación.
- La función Súper Fresco finaliza automáticamente si la función ha permanecido más de 30 horas en funcionamiento.
- Cuando finaliza la función Súper Fresco, se apaga el icono del panel de control y se restablece el nivel de refrigeración previamente ajustado.

Nota: La función Súper Fresco y Súper Congelación no pueden activarse simultáneamente.

Función Súper Congelación

La función de súper congelación acelera el enfriamiento de los alimentos frescos y protege los productos almacenadas de un calentamiento indeseado. Si se debe congelar una gran cantidad de alimentos, se recomienda activar la función Súper Congelación 24 horas antes de su uso. Cuando la función está activada, la temperatura se ajusta automáticamente a -24 °C.

Cómo utilizar la función Súper Congelación:

- la función puede activarse manteniendo pulsada la tecla TEMP para seleccionar el compartimento del congelador, y luego rápidamente pulsando la tecla TEMP hasta que se encienda el icono Súper Congelación, o bien puede activarse también desde la aplicación. Cuando la función está activada, el LED Súper Congelación se queda encendido.
- Para salir de la función Súper Congelación, pulse la tecla TEMP o apáguela desde la aplicación.
- La función Súper Congelación finaliza automáticamente cuando la función se ha ejecutado durante más de 50 horas.
- Cuando finalice la función Súper Congelación, se apaga el icono del panel de control y se restablece el nivel de refrigeración previamente ajustado.

Nota: La función Súper Fresco y Súper Congelación no pueden activarse simultáneamente.

Modo Eco

El modo Eco puede activarse para optimizar el rendimiento del aparato, obteniendo al mismo tiempo la mejor conservación de los alimentos. El modo Eco ajustará automáticamente la temperatura a 5 °C en la nevera y a -18 °C en el congelador.

Cómo utilizar el modo Eco:

- La función se puede activar desde el panel de control pulsando la tecla "mode" hasta que se encienda el icono del modo Eco (una señal acústica confirma la selección), o también seleccionando la función desde la aplicación. Cuando la función está activada, el icono del modo Eco se queda encendido.
- Para salir del modo Eco, puede apagarlo desde la aplicación o elegir otra función desde el panel de control.
- Cuando finaliza el modo Eco, se apaga el icono del panel de control y se restablecen los niveles de refrigeración previamente ajustados.

Función Vacaciones

La función de vacaciones puede utilizarse para reducir el consumo de energía del electrodoméstico, si éste no se utiliza con regularidad. Cuando la función está activada, las luces LED estarán apagadas (incluso si la puerta está abierta) y el frigorífico estará apagado, mientras que el congelador seguirá funcionando normalmente.

Cómo utilizar la función Vacaciones:

- La función se puede activar desde el panel de control pulsando la tecla "mode" hasta que se encienda el icono de vacaciones (una señal acústica confirma la selección), o también seleccionando la función desde la aplicación. Cuando la función está activada, el icono de vacaciones se mantiene siempre encendido.
- Para salir de la función Vacaciones, puede apagarla desde la aplicación o elegir otra función desde el panel de control.
- Cuando finaliza la función Vacaciones, se apaga el icono del panel de control y se restablecen los niveles de refrigeración previamente ajustados.

Descongelación

La descongelación de los compartimentos frigorífico y congelador se realiza automáticamente: no se requiere ninguna operación manual.

HCS

Cuando se alcanza un cierto nivel de humedad, las fibras del filtro HCS se abren causando que la humedad disminuya y luego se cierran de nuevo.

Modo Demo

Para entrar en el modo de demostración, con la pantalla desbloqueada, mantenga pulsada la tecla SET y pulse la tecla Wi-Fi 5 veces en 5 segundos. Para salir del modo de demostración, realice la misma operación o apague el frigorífico.

Códigos de error

- Error de comunicación

Si se encienden secuencialmente los LEDs de [-16 °C;-18 °C;-20°C;-22 °C;-24 °C] en el congelador, significa que se ha producido un error de comunicación entre la placa de control principal y la placa de la pantalla. Póngase en contacto con el servicio de asistencia técnica para que le ayuden a resolver el problema

- Ventilador

Los LEDs [-16 °C;-20 °C;-22 °C;-24 °C] del congelador parpadean simultáneamente si el ventilador no funciona correctamente. Póngase en contacto con el servicio de asistencia técnica para que le ayuden a resolver el problema

CONEXIÓN CON LA APP

PROCEDIMIENTO DE EMPAREJAMIENTO EN LA APLICACIÓN

Paso 1

- Descargue la aplicación hOn de la tienda de aplicaciones.



Paso 2

- Cree su cuenta en la aplicación hOn o inicie sesión si ya tiene una.

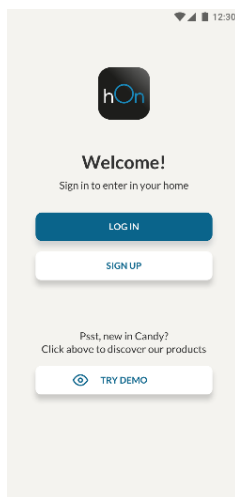

Paso 3

- Siga las instrucciones de emparejamiento en la aplicación hOn.

Uso del Wi-Fi

Si aún no se ha configurado el Wi-Fi, al encender el frigorífico, éste entrará automáticamente en el modo de configuración y mantendrá este estado durante 30 minutos. El icono Wi-Fi parpadea y puede iniciarse el registro del producto.

- Siga las instrucciones de la aplicación para configurar el Wi-Fi (véase más arriba).
- Una vez que se ha configurado el Wi-Fi y se ha establecido la conexión, el icono Wi-Fi se mantiene encendido con una luz fija.
- Después de 30 minutos sin realizar ninguna operación, se saldrá automáticamente del modo de configuración Wi-Fi.
- Si el Wi-Fi ya ha sido configurado, se reconectará automáticamente de acuerdo con la información de configuración.

Para restablecer el Wi-Fi, pulse la tecla Wi-Fi y la tecla SET durante 2 segundos.

Para apagar el Wi-Fi, pulse la tecla Wi-Fi durante 3 segundos.

Módulo de radio - Datos técnicos

Frecuencia / Proporción (OFR)	2400 MHz-2843.5 MHz
Frecuencias de canal	2412...2472 MHz(Numero de pie 5 MHz)
Poder maximo(EIRP)	100 mW

El tipo de equipo de radio cumple con la Directiva 2014/53/EU.

REVERSIBILIDAD DE LA PUERTA

Herramientas necesarias: Destornillador eléctrico

1. Retire la tapa de la bisagra superior.

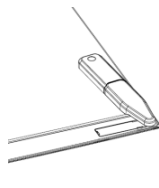

2. Desenrosque la bisagra superior.

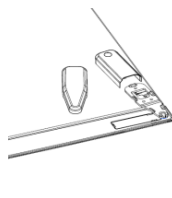

3. Retire la tapa de la bisagra superior (izquierda).

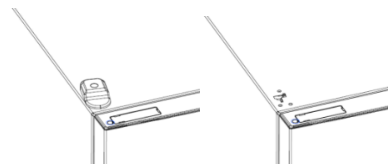

4. Retire la bisagra central.

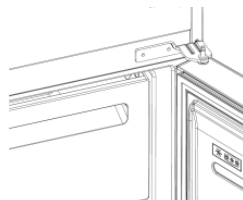

5. Retire la bisagra inferior.

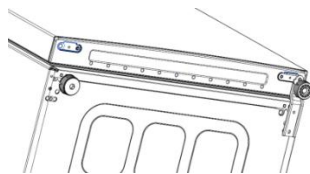

6. Monte el pie de la bisagra.

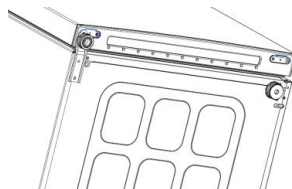

7. Monte la bisagra central.

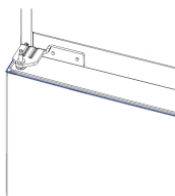

8. Monte la placa de la bisagra superior.



9. Monte la tapa de la bisagra superior.



SOLUCIÓN DE PROBLEMAS

La bombilla interior no se enciende.	<ul style="list-style-type: none"> • No hay electricidad. • El modo Holiday está activado. 	<ul style="list-style-type: none"> • El cable de alimentación no se ha enchufado correctamente. • Compruebe si el aparato está apagado (véase Ajuste de la temperatura). • Compruebe que la toma de corriente funciona correctamente (por ejemplo, con otro aparato eléctrico). • Desactive el modo Holiday.
La temperatura interna del frigorífico y/o congelador no es lo suficientemente fría.	<ul style="list-style-type: none"> • Las puertas no están cerradas. • Las puertas se abren con demasiada frecuencia. • Ajuste incorrecto de la temperatura. • El frigorífico y/o el congelador están demasiado llenos. • La temperatura ambiente es demasiado baja. • Se han guardado objetos calientes. 	<ul style="list-style-type: none"> • Compruebe que la puerta y las juntas cierren correctamente. • Evite abrir las puertas innecesariamente durante algún tiempo. • Compruebe el ajuste de la temperatura y, si es posible, ajuste una temperatura más baja (véase Ajuste de la temperatura). • Espere a que se establezca la temperatura del frigorífico/congelador. • Evite llenar excesivamente el frigorífico y el congelador. • Traslade la unidad a un lugar más cálido o caliente la estancia actual. • Deje siempre que los objetos se enfríen antes de guardarlos.
Los alimentos se congelan en el interior del frigorífico.	<ul style="list-style-type: none"> • Ajuste incorrecto de la temperatura. • Alimentos en contacto con la pared posterior. 	<ul style="list-style-type: none"> • Compruebe el ajuste de la temperatura y, si es posible, aumente la temperatura. • Mantenga los alimentos alejados de la pared trasera del frigorífico.
El fondo del compartimento frigorífico está húmedo o hay gotas de agua.	<ul style="list-style-type: none"> • La manguera de desagüe podría estar obstruida. 	<ul style="list-style-type: none"> • Limpie la manguera de desagüe con un palo o elemento similar para permitir que el agua drene.
Presencia de gotas de agua o escarcha en la pared trasera del frigorífico.	<ul style="list-style-type: none"> • Dependiendo de la función, se forman gotas de agua o escarcha en la pared trasera del frigorífico durante el funcionamiento. • Se han guardado objetos calientes. • Hay recipientes de comida o líquidos abiertos. • Las puertas no están cerradas. • Las puertas se abren con demasiada frecuencia. 	<ul style="list-style-type: none"> • No es un defecto. • Deje siempre que los objetos se enfríen antes de guardarlos. • Cubra siempre los alimentos y los líquidos. • Compruebe que la puerta y las juntas cierren correctamente. • Evite abrir las puertas innecesariamente durante algún tiempo.
Presencia de agua en el cajón de las verduras.	<ul style="list-style-type: none"> • Falta de circulación de aire. • Frutas y verduras con exceso de humedad. 	<ul style="list-style-type: none"> • Compruebe que su aparato no está demasiado lleno. • Envuelva las frutas y verduras en materiales plásticos, como film transparente, bolsas o recipientes.
El motor funciona de manera continua.	<ul style="list-style-type: none"> • Las puertas no están cerradas. • Las puertas se abren con frecuencia. • La temperatura ambiente es demasiado elevada. • El aparato ha estado apagado (sin corriente) durante algún tiempo. 	<ul style="list-style-type: none"> • Asegúrese de que las puertas estén cerradas y compruebe que las juntas se encuentren en buen estado. • Evite abrir las puertas innecesariamente durante algún tiempo. • Compruebe que la temperatura ambiente se encuentra dentro del intervalo establecido en las especificaciones de la etiqueta del aparato. • Ajuste la pantalla/termostato a una temperatura más cálida. • Normalmente, el aparato tarda entre 8 y 12 horas en enfriarse por completo.
Los alimentos congelados se están descongelando.	<ul style="list-style-type: none"> • La temperatura ambiente es demasiado baja. • La puerta del congelador no está cerrada. 	<ul style="list-style-type: none"> • Traslade la unidad a un lugar más cálido o caliente la estancia actual. • Asegúrese de que la puerta esté cerrada y de que la junta se encuentre en buen estado.
Alarma de la puerta del frigorífico.	<ul style="list-style-type: none"> • La alarma de la puerta del frigorífico (pitido acústico) se activa cuando la puerta permanece abierta durante más de 3 minutos. 	<ul style="list-style-type: none"> • Evite dejar la puerta abierta cuando no sea necesario. El pitido cesa cuando se cierra la puerta.
El aparato hace ruidos como gorgoteos, zumbidos, chasquidos, crujidos.	<ul style="list-style-type: none"> • Sin averías. Hay un motor en marcha, por ejemplo, una unidad de refrigeración o un ventilador. El refrigerante fluye por las tuberías. El motor, los interruptores y las electroválvulas se conectan o desconectan. • El electrodoméstico no está ubicado sobre una superficie plana. • El electrodoméstico toca algún objeto a su alrededor. 	<ul style="list-style-type: none"> • No es necesaria ninguna acción. • Ajuste las patas para nivelar el electrodoméstico. • Retire los objetos que haya alrededor del electrodoméstico.
El aparato no enfría, los indicadores de temperatura e iluminación están encendidos.	<ul style="list-style-type: none"> • El modo Demo está activado. 	<ul style="list-style-type: none"> • Desactive el modo DEMO.
Hay mucho hielo y escarcha en el compartimento congelador.	<ul style="list-style-type: none"> • Los artículos no están correctamente embalados. • Una puerta/cajón del electrodoméstico no está bien cerrada. • La puerta/cajón se ha abierto con demasiada frecuencia o durante mucho tiempo. • La junta de la puerta/cajón está sucia, desgastada, agrietada o desparejada. • Algo en el interior impide que la puerta/cajón se cierre correctamente. 	<ul style="list-style-type: none"> • Empaque bien los artículos. • Cierre la puerta/cajón. • No abra la puerta/cajón con demasiada frecuencia. • Limpie la junta de la puerta/cajón o sustitúyala por una nueva. • Vuelva a colocar los estantes, estantes de la puerta o contenedores internos para permitir que la puerta/cajón se cierre.
Los laterales del aparato están calientes.	<ul style="list-style-type: none"> • Esto es normal. 	

Yhteenveto

TUOTEKUVAUS	72
Tilantarve	72
KÄYTTÖ	73
Käyttö	73
Mukautettu lämpötila	74
Super Cool -toiminto	74
Super Freeze -toiminto	75
Eco-tila	75
Loma-toiminto	75
Sulatus	75
Esittelytila	76
Virhekoodit	76
SOVELLUKSEN KÄYTTÄMINEN.....	77
Vaihe 1	77
Vaihe 2	77
Vaihe 3	77
Wi-Fi käyttö	78
OVEN KÄÄNTÄMINEN.....	79
VIANETSINTÄ	

TUOTEKUVAUS

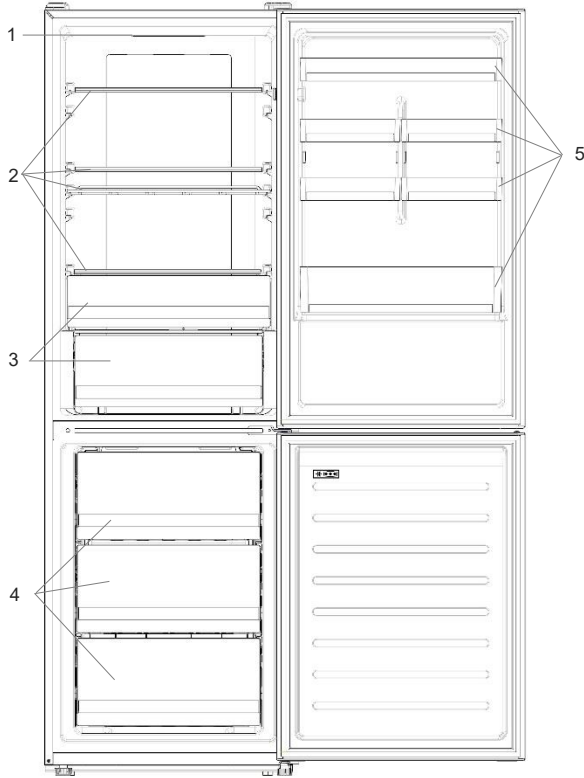

1. Ohjauspaneeli
2. Hyllyt
3. Vihanneslaatikko
4. Pakastinlaatikot
5. Oviteline

Laitte käyttää vähiten energiaa, kun hyllyt, laatikot ja tasot on asetettu laitteen sisään. Katso lisätietoja yläpuolella olevista kuvista.

** Yllä olevat kuvat ovat vain viitteellisiä. Varsinainen kokoonpano määräytyy jälleenmyyjän fyysisen tuotteen tai lausuntojen mukaan.

Tilantarve

Yksikön luukku on voitava avata kokonaan kuvan mukaisesti. Varaa riittävästi tilaa ovien ja vetolaatikoiden kunnolliseen avaamiseen.

Pidä vähintään 50 mm etäisyys tuotteen sivuseiniin ja viereisten osien välillä.

Leveys: min. 920 mm
Syvyys: min. 1137 mm

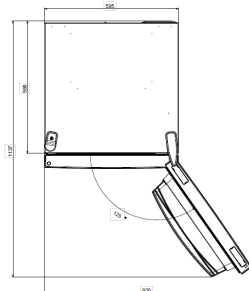

KÄYTTÖ

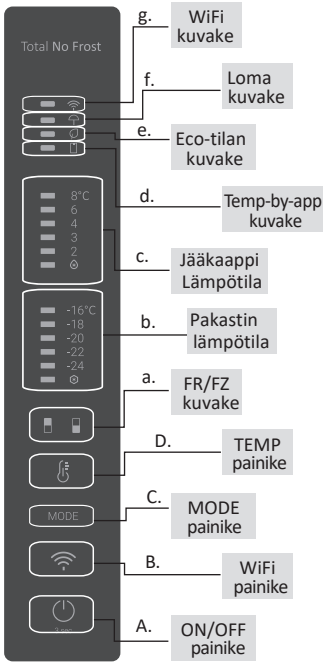

- A. ON/OFF-painike, jolla laite kytketään päälle/pois.
B. Wi-Fi-avain, jolla käynnistetään ja sammutetaan Wi-Fi.
C. Mode-painike, jolla valitaan haluttu toiminto.
D. TEMP-painike, jolla valitaan jääkaapin ja pakastimen lämpötila.
- a. Jääkaappi-/pakastinalueen kuvake. Näyttää, mikä laitteen osasto on valittu.
b. Pakastimen lämpötilatasot. Näyttää, mikä on pakastimen valittu lämpötila.
c. Jääkaapin lämpötilatasot. Näyttää, mikä on valittu lämpötila.
d. Mukautetun lämpötilan kuvake. Näyttää, onko lämpötila valittu sovelluksessa
e. Eco-tilan kuvake. Osoittaa onko eco-tila aktivoitu.
f. Loma-toiminnon kuvake. Näyttää, onko lomatoiminto aktivoitu.
g. Wi-Fi-kuvake. Osoittaa, toimiiko langaton verkko ja onko laite kytketty.

Käyttö

- Kun kytket jääkaappiin virran, se menee automaattisesti päälle. Lämpötila asetetaan automaattisesti 4 °C:een jääkaapissa ja -18 °C:een pakastimessa.
- Jos haluat muuttaa lämpötilaa, paina TEMP-painiketta 5 sekunnin ajan. Tämän jälkeen kuuluu äänimerkki ja valitun osaston kuvake (jääkaappi tai pakastin) sekä kaikki vastaavan osaston lämpötilan merkkivalot kytkeytyvät päälle 2 sekunnin ajaksi 2 sekuntia osastovalinnan tekemisen jälkeen. Kun valittu osastokuvake on päällä, muuta lämpötilaa painamalla TEMP-painiketta nopeasti. Kun asetus kasvaa, vastaava LED-valo syttyy. Aina kun TEMP-painiketta painetaan ja lämpötilaa muutetaan, kuuluu äänimerkki. Tämä tapahtuu 5 sekuntia valinnan vahvistamisen jälkeen. Kun jääkaapin/pakastimen kuvakealuetta ei ole käytetty 30 sekuntiin, se panee pois päältä, ja valittujen lämpötilojen LED-valot jäävät palamaan. Kun TEMP-painiketta kosketaan uudelleen, viimeinen valittu kuvake (jääkaappi tai pakastin) syttyy.
- Jos virta katkeaa, viimeksi asetettu jäähdytystaso palautuu käyttöön.

- Voit palauttaa oletusasetuksen painamalla Temp-painiketta ja painamalla ON/OFF-painiketta 5 kertaa (5 sekunnin aikana).
- Normaaleissa käyttöolosuhteissa (keväisin ja syksyllä) on suositeltavaa asettaa lämpötilaksi 4 °C. Kesällä, ympäristön lämpötilan ollessa korkea, on suositeltavaa asettaa lämpötilaksi 6~8 °C. Näin voidaan taata jääkaapin ja pakastimen lämpötilat ja vähentää jääkaapin jatkuvaa toiminta-aikaa. Talviaikaan, ympäristön lämpötilan ollessa alhainen, on suositeltavaa asettaa lämpötilaksi 3~4 °C jääkaapin jatkuvan käynnistymisen ja pysähtymisen välttämiseksi.

Mukautettu lämpötila

Sovelluksesta voidaan mukauttaa sekä jääkaapin että pakastimen lämpötilaa. Lämpötila-asetuksissa voidaan käyttää 1 °C:n herkkyyttä. Jääkaappiin voidaan valita lämpötila 2–8 °C ja pakastimeen lämpötila -16 – -24 °C.

Kun lämpötila on valittu sovelluksessa, mukautettu lämpötilakuvake syttyy ja kaikki kyseisen osaston lämpötilan LED-merkkivalot sammuvat (eli jos jääkaapin lämpötila on valittu sovelluksesta, LED-merkkivalot 2 °C:sta 8 °C:seen sammuvat. Jos pakastimen lämpötila on valittu sovelluksesta, LED-merkkivalot -16 °C – -24 °C sammuvat).

Jos vain yhdellä alueella (pakastin tai jääkaappi) on mukautettu lämpötila, toisen alueen lämpötilavalintaa ei muuteta ja kyseisen alueen valitun lämpötilan LED-merkkivalo palaa. Äänimerkki kuuluu aina, kun lämpötilaa muutetaan.

Super Cool -toiminto

Super Cool -toiminto on suositeltavaa kytkeä päälle, jos halutaan varastoida suuri määrä ruokaa (esim. viikko-ostosten jälkeen). Super-Cool-toiminto nopeuttaa tuoreen ruoan jäähdytystä ja suojaa jääkaapissa jo olevia ruokia ei-toivotulta lämpenemiseltä. Kun toiminto on aktivoitu, jääkaapin lämpötilaksi asetetaan automaattisesti 2 °C.

Super Cool -toiminnon käyttö:

- Toiminto voidaan aktivoida painamalla TEMP-painiketta pitkään, kun haluat valita jääkaapin tilan, ja painamalla TEMP-painiketta nopeasti, kunnes Super Cool -kuvakkeen merkkivalo syttyy. Se voidaan myös ottaa käyttöön sovelluksesta. Kun toiminto on aktivoitu, Super Cool -merkkivalo palaa aina.
- Voit poistaa Super Cool -toiminnosta painamalla TEMP-painiketta tai kytkemällä sen pois käytöstä sovelluksesta.
- Super Cool -toiminto päättyy automaattisesti, kun toiminto on ollut päällä yli 30 tuntia.
- Kun Super Cool päättyy, ohjauspaneelin vastaava kuvake sammuu ja aiemmin asetettu jäähdytystaso palautuu käyttöön.

Huomaa: Super Cool- ja Super Freeze -toimintoa ei voi aktivoida samanaikaisesti.

Super Freeze -toiminto

Super Freeze -toiminto nopeuttaa tuoreen ruoan jäähdystystä ja suojaa laitteessa jo olevia ruokia ei-toivotulta lämpenemiseltä. Jos jäädytettävänä on suuri määrä ruokaa, on suositeltavaa asettaa Super-Freeze-toiminto päälle 24 tuntia ennen käyttöä. Kun toiminto on aktivoitu, lämpötilaksi asetetaan automaattisesti -24 °C.

Super Freeze -toiminnon käyttö:

- Toiminto voidaan käynnistää painamalla pitkään TEMP-painiketta, kun haluat valita pakastinosaston, ja painamalla sitten nopeasti TEMP-painiketta, kunnes Super Freeze -merkkivalo syttyy. Se voidaan myös ottaa käyttöön sovelluksesta. Kun toiminto on aktivoitu, Super Freeze -merkkivalo palaa aina.
- Voit poistua Super Freeze -toiminnosta painamalla TEMP-painiketta tai kytkemällä sen pois käytöstä sovelluksesta.
- Super Freeze -toiminto päättyy automaattisesti, kun se on ollut päällä yli 50 tuntia.
- Kun Super Freeze päättyy, ohjauspaneelin vastaava kuvake sammuu ja aiemmin asetettu jäähdystystaso palautuu käyttöön.

Huomaa: Super Cool- ja Super Freeze -toimintoa ei voi aktivoida samanaikaisesti.

Eco-tila

Eco-tila voidaan ottaa käyttöön laitteen suorituskyvyn optimoimiseksi ja ruuan parhaan varastoinnin varmistamiseksi. Eco-tila asettaa lämpötilan automaattisesti 5 °C:een jääkaapissa ja -18 °C:een pakastimessa.

Eco-tilan käyttö:

- Toiminto voidaan aktivoida ohjauspaneelistä painamalla Mode-painiketta, Eco-tilan kuvake syttyy (kuittaussignaali vahvistaa valinnan). Toiminto voidaan myös valita sovelluksesta. Kun toiminto on aktivoitu, Eco-tilan kuvake on aina PÄÄLLÄ.
- Voit poistua Eco-tilasta kytkemällä sen pois käytöstä sovelluksesta tai valitsemalla toisen toiminnon ohjauspaneelistä.
- Kun Eco-tila päättyy, ohjauspaneelin vastaava kuvake sammuu ja aiemmin asetettu jäähdystystaso palautuu käyttöön.

Loma-toiminto

Loma-toiminnolla voidaan vähentää laitteen energiankulutusta, kun laitetta ei käytetä säännöllisesti. Kun toiminto on päällä, LED-valot sammuvat (vaikka ovi olisi auki) ja jääkaappi kytkeytyy pois päältä, mutta pakastin jatkaa toimintaansa normaalisti.

Loma-toiminnon käyttö:

- Toiminto voidaan aktivoida ohjauspaneelistä painikkeilla Mode-painiketta, kunnes Loma-kuvake syttyy (kuittaussignaali vahvistaa valinnan). Toiminto voidaan myös valita sovelluksesta. Kun toiminto on aktivoitu, Loma-kuvake on aina PÄÄLLÄ.
- Voit poistua Loma-toiminnosta kytkemällä sen pois käytöstä sovelluksesta tai valitsemalla toisen toiminnon ohjauspaneelistä.
- Kun Loma-toiminto päättyy, ohjauspaneelin vastaava kuvake sammuu ja aiemmin asetettu jäähdystystaso palautuu käyttöön.

Sulatus

Jääkaappi- ja pakastinosasto sulatetaan automaattisesti, manuaalinen sulatus ei ole tarpeen.

HCS

Kun tietty kosteustaso on saavutettu, HCS-suodatinkuidut avautuvat, jolloin kosteus vähenee ja sulkeutuvat uudelleen.

Esittelytila

Voit siirtyä esittelytilaan, kun näyttö on lukitsematon, pitämällä SET-painiketta painettuna ja painamalla WiFi-painiketta 5 kertaa 5 sekunnin kuluessa. Voit poistua esittelytilasta suorittamalla samat toiminnot tai katkaisemalla jääkaapista virta.

Virhekoodit

- Tiedonsiirtovirhe

[-16 °C; -18 °C; -20 °C; -22 °C; -24 °C] valot pakastimessa palavat vaihteittain. Tämä tarkoittaa, että pääohjauspaneelin ja näyttötaulun välillä on ollut tiedonsiirtovirhe. Ota yhteyttä tekniseen tukeen ongelman ratkaisemiseksi

- Tuuletin

[-16 °C ; -20 °C ; -22 °C ; -24 °C] valot pakastimessa vilkkuvat samanaikaisesti, jos puhallin ei toimi kunnolla. Ota yhteyttä tekniseen tukeen ongelman ratkaisemiseksi

SOVELLUKSEN KÄYTTÄMINEN

SOVELLUKSEN SISÄINEN LAITEPARINMUODOSTUS

Vaihe 1

- Lataa hOn-sovellus seuraavista

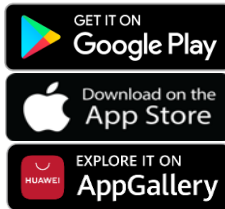

Vaihe 2

- Luo tili hOn-sovelluksessa tai kirjaudu sisään, jos sinulla on jo tili

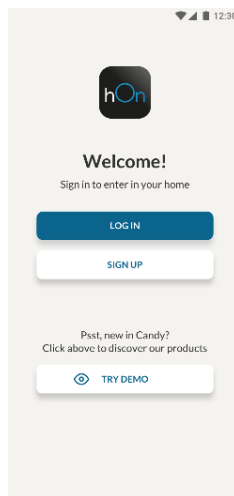

Vaihe 3

- Noudata hOn-sovelluksen ohjeita laiteparin muodostamiseksi

Wi-Fi käyttö

Jos Wi-Fi-yhteyttä ei ole vielä määritetty jääkaapin käynnistyessä, se siirtyy automaattisesti konfigurointitilaan ja säilyttää tämän tilan 30 minuutin ajan. Wi-Fi-kuvake vilkkuu ja tuotteen rekisteröinti voi alkaa.

- Määritä Wi-Fi noudattamalla sovelluksen ohjeita (katso edellä).
- Kun Wi-Fi on määritetty ja yhteys muodostettu, Wi-Fi-kuvake on päällä ja palaa tasaisesti.
- Wi-Fi poistuu automaattisesti konfigurointitilasta, kun mitään toimia ei ole tehty 30 minuutin kuluessa.
- Jos Wi-Fi on jo määritetty, se yhdistyy automaattisesti uudelleen kokoonpanotietojen mukaisesti.

Voit nollata Wi-Fi-verkon painamalla Wi-Fi-painiketta ja SET-painiketta 2 sekunnin ajan. Voit kytkeä Wi-Fi-verkon pois päältä painamalla Wi-Fi-painiketta 3 sekunnin ajan.

Radiomoduuli - Tekniset tiedot

Taajuustaajuus(OFR)	2400 MHz-2843.5 MHz
Kanavien taajuudet	2412...2472 MHz(askelkoko 5 MHz)
Suurin teho(EIRP)	100 mW

Radiolaitetyyppi on direktiivin mukainen 2014/53/EU.

OVEN KÄÄNTÄMINEN

Tarvittavat työkalut: Sähköinen ruuvitaltta

1. Irrota yläsaranakansi

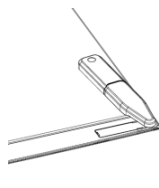

2. Irrota yläsarana

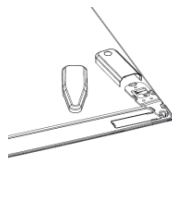

3. Irrota yläsaranakansi (vasen)



4. Poista keskisarana

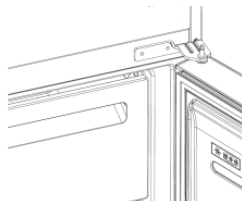

5. Poista alempi sarana

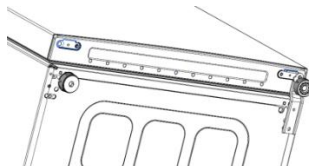

6. Asenna saranajalka

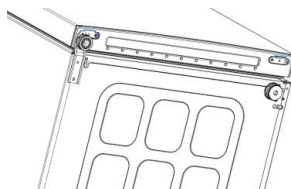

7. Asenna keskisarana

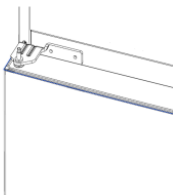

8. Aseta ylempi saranalevy paikalleen



9. Aseta ylempi saranakansi paikalleen



VIANETSINTÄ

Sisäpolttimo ei syty.	• Ei sähköä.	• Virtajohtoa ei ole kytketty kunnolla. • Tarkista, onko laite kytketty pois päältä (katso Lämpötilan säätö). • Tarkista, että pistorasia toimii oikein (esim. toisella sähkölaitteella).
	• Holiday-tila on aktivoitu.	• Poista Holiday-tila.
Jääkaapin ja/tai pakastimen sisälämpötila ei ole tarpeeksi kylmä.	• Ovet eivät ole kiinni.	• Tarkista, että ovi ja tiivisteet sulkeutuvat kunnolla.
	• Ovia avataan usein.	• Vältä ovien tarpeetonta avaamista jonkin aikaa.
	• Virheellinen lämpötila-asetus.	• Tarkista lämpötila-asetus ja, jos mahdollista, aseta alempi lämpötila (katso Lämpötilan säätö).
	• Jääkaappi ja/tai pakastin ovat liian täynnä.	• Odota, että jääkaapin/pakastimen lämpötila vakiintuu. • Vältä täyttämästä jääkaappia ja pakastinta liian.
	• Ympäröivä lämpötila on liian alhainen.	• Siirrä laite lämpimämpään paikkaan tai lämmitä nykyinen huone.
	• Jääkaappiin tai pakastimeen on laitettu lämpimiä tuotteita.	• Anna tavaroiden aina jäähtyä ennen niiden varastointia.
Jääkaapissa oleva ruoka jäätyy.	• Virheellinen lämpötila-asetus.	• Tarkista lämpötila-asetus ja nosta lämpötilaa, jos mahdollista.
	• Ruoka koskettaa takaseinää.	• Älä anna ruoan koskettaa jääkaapin takaseinää.
Jääkaappiosaston pohja on märkä tai siinä on vesipisaroiia.	• Tyhjennysletku voi olla tukossa.	• Puhdista tyhjennysletku tikulla tai vastaavalla esineellä, jotta vesi valuu pois.
Vesipisaroiden tai huurteen esiintyminen jääkaapin takaseinällä.	• Jääkaapin takaseinälle muodostuu toiminnosta riippuen käytön aikana vesipisaroiia tai huurretta.	• Se ei ole vika.
	• Jääkaappiin tai pakastimeen on laitettu lämpimiä tuotteita.	• Anna tavaroiden aina jäähtyä ennen niiden varastointia.
	• Elintarvikkeita tai nesteitä ei säilytetä suljetuissa astioissa.	• Peitä aina ruoka ja nesteet.
	• Ovet eivät ole kiinni.	• Tarkista, että ovi ja tiivisteet sulkeutuvat kunnolla.
	• Ovia avataan usein.	• Vältä ovien tarpeetonta avaamista jonkin aikaa.
Vihanneslaatikossa on vettä.	• Ilma ei kierrä riittävästi.	• Varmista, että laitteesi ei ole liian täynnä.
	• Vihanneksissa ja hedelmissä on liikaa kosteutta.	• Kääri hedelmät ja vihannokset muovimateriaaleihin, esim. muovikelmuun ja pusseihin tai käytä astioita.
Moottori käy jatkuvasti.	• Ovet eivät ole kiinni.	• Varmista, että ovet on suljettu ja tarkista, että tiivisteet sulkeutuvat kunnolla.
	• Ovia avataan usein.	• Vältä ovien tarpeetonta avaamista jonkin aikaa.
	• Ympäristön lämpötila on erittäin korkea.	• Varmista, että ympäristön lämpötila on laitteen teknisissä tiedoissa määritellyllä alueella. • Aseta näyttöruutu/termostaatti lämpimämpään lämpötilaan.
	• Laite on ollut pois päältä (ei virtaa) jonkin aikaa.	• Laitteen täydellinen viilentäminen kestää yleensä 8–12 tuntia.
Pakastettu ruoka sulaa.	• Ympäröivä lämpötila on liian alhainen.	• Siirrä laite lämpimämpään paikkaan tai lämmitä nykyinen huone.
	• Pakastimen ovi ei ole kiinni.	• Varmista, että ovi on suljettu ja että tiiviste toimii kunnolla.
Jääkaapin oven hälytys.	• Jääkaapin oven hälytys (äänimerkki) aktivoituu, kun ovi jätetään auki yli 3 minuutiksi.	• Vältä jättämästä ovea tarpeettomasti auki. Äänimerkki loppuu, kun ovi suljetaan.
Laitteesta kuuluu ääniä, kuten kurinaa, surinaa, naksahduksia ja narinaa.	• Tämä ei tarkoita moottorin ongelmia. Moottori on käynnissä (esim. jäähdytysyksikkö, tuuletin). Kylmäaine virtaa putkiin. Moottori, kytkimet ja magneettiventtiilit kytkeytyy päälle tai pois päältä.	• Toimenpiteitä ei tarvita.
	• Laite ei sijaitse tasaisella lattialla.	• Säädä jalat jotta laite on vaakatasossa.
	• Laite koskettaa sen ympärillä olevaa esinettä.	• Poista esineet laitteen ympäriltä.
Laite ei jäähy, lämpötilan ja valaistuksen merkkivalot ovat päällä.	• Demotila on aktivoitu.	• Deaktivoi DEMO-tila.
Pakastinosastossa on paljon jäätä ja huurretta.	• Tuotteita ei ollut pakattu asianmukaisesti.	• Pakkaa tavarat aina huolellisesti.
	• Laitteen laatikko tai ovi ei ole tiiviisti kiinni.	• Sulje ovi/laatikko.
	• Ovea/laatikkoa on avattu liian usein tai liian pitkään.	• Älä avaa ovea/laatikkoa liian usein.
	• Oven/laatikon tiiviste on likainen, kulunut, haljennut tai yhteensopimaton.	• Puhdista oven/laatikon tiiviste tai vaihda se uuteen.
	• Jokin sisäpuolella estää ovea/laatikkoa sulkeutumasta kunnolla.	• Aseta hyllyt, ovitelineet tai sisäiset laatikot uudelleen, jotta ovi/laatikko sulkeutuu.
Laitteen sivut ovat lämpimät.	• Tämä on normaalia.	

Sommaire

DESCRIPTION DU PRODUIT	82
Espace requis	82
UTILISATION	83
Utilisation	83
Température personnalisée	84
Fonction Super refroidissement	84
Fonction Super congélation	85
Mode Éco	85
Fonction Vacances	85
Dégivrage	85
Mode Démo	86
Codes d'erreur	86
CONNEXION DE L'APPLICATION.....	87
Étape 1	87
Étape 2	87
Étape 3	87
Utilisation du Wi-Fi	88
RÉVERSIBILITÉ DE LA PORTE.....	89
DÉPANNAGE	

DESCRIPTION DU PRODUIT

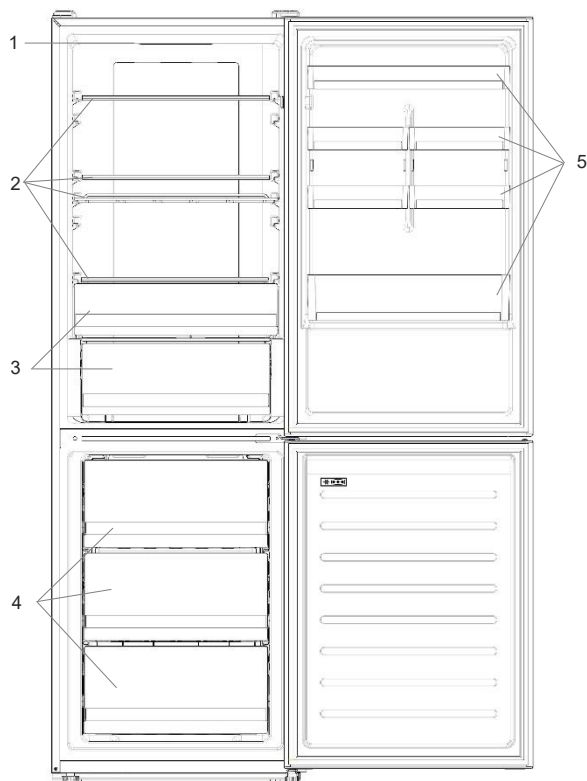

1. Panneau de commande
2. Clayettes
3. Bac à légumes
4. Boîtes du congélateur
5. Balconnet de porte

* La configuration la moins énergivore nécessite que les tiroirs, les boîtes de rangement et les clayettes soient positionnés dans le produit, veuillez consulter les photos ci-dessus.

** Les images ci-dessus sont uniquement à titre de référence. La configuration réelle dépend du produit physique ou de l'énoncé du distributeur.

Espace requis

La porte de l'appareil doit pouvoir s'ouvrir pleinement comme illustré. Prévoyez suffisamment de place pour une ouverture pratique des portes et des tiroirs.

Gardez une distance d'au moins 50 mm entre les parois latérales du produit et les pièces adjacentes.

Largeur : min. 920 mm

Profondeur : min. 1137 mm

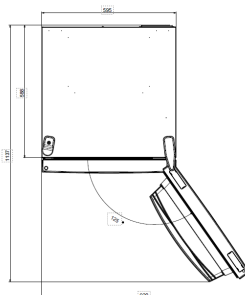

UTILISATION

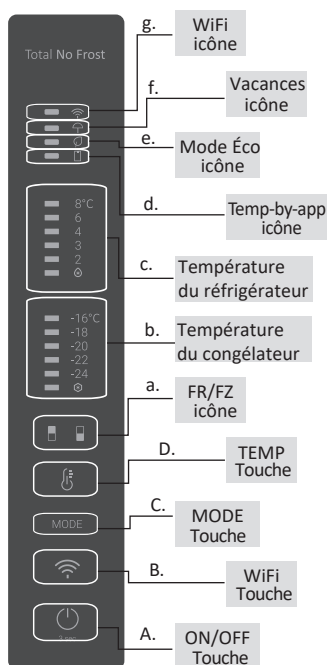

- A. Touche Marche/Arrêt, utilisée pour allumer/éteindre l'appareil
- B. Touche Wi-Fi, utilisée pour activer/désactiver le Wi-Fi
- C. Touche Mode, utilisée pour sélectionner la fonction souhaitée
- D. Touche TEMP, utilisée pour sélectionner la température du réfrigérateur et du congélateur
- a. L'icône de zone réfrigérateur/congélateur indique quel compartiment de l'appareil est sélectionné
- b. Niveaux de température du congélateur, indiquant quelle est la température sélectionnée dans le congélateur
- c. Niveaux de température du réfrigérateur, indiquant quelle est la température sélectionnée
- d. Icône de température personnalisée, indiquant si la température a été sélectionnée par l'application
- e. L'icône du mode Éco indique si le mode Éco est activé
- f. L'icône de la fonction Vacances indique si la fonction Vacances est activée
- g. L'icône Wi-Fi indique si le Wi-Fi fonctionne et si l'appareil est connecté

Utilisation

- Branchez l'appareil, celui-ci s'allume automatiquement. La température sera automatiquement réglée à 4 °C dans le réfrigérateur et à -18 °C dans le congélateur.
- Pour modifier la température, appuyez sur la touche TEMP pendant 5 secondes, un signal sonore retentit et l'icône du compartiment sélectionné (réfrigérateur ou congélateur) ainsi que toutes les LED de température du compartiment correspondant s'allument pendant 2 s. Au bout de 2 s, la sélection du compartiment est confirmée. Avec l'icône du compartiment sélectionné allumée, appuyez rapidement sur la touche TEMP pour modifier la température. Lorsque le réglage augmente, la LED correspondante s'allume. Un signal sonore retentit chaque fois que la touche TEMP est enfoncée et que la température est modifiée. Au bout de 5 secondes, la sélection est confirmée. Après 30 s sans opération, la zone de l'icône du réfrigérateur/congélateur s'éteint, tandis que les LED des

températures sélectionnées restent allumées. Lorsque la touche TEMP est à nouveau touchée, l'icône de la dernière zone sélectionnée (réfrigérateur ou congélateur) s'allume.

- En cas de coupure de courant, le dernier niveau de refroidissement réglé sera rétabli.
- Pour restaurer le paramètre par défaut, appuyez longuement sur la touche Temp et cliquez 5 fois sur le bouton Marche/Arrêt (en 5 secondes)
- Dans des conditions normales de fonctionnement (au printemps et en automne), il est recommandé de régler la température à 4 °C. En été lorsque la température ambiante est élevée, il est recommandé de régler la température à 6~8 °C, afin de garantir les températures du réfrigérateur et du congélateur et de réduire le temps de fonctionnement continu du réfrigérateur. En hiver lorsque la température ambiante est basse, il est recommandé de régler la température à 3~4 °C pour éviter le démarrage/arrêt fréquent du réfrigérateur.

Température personnalisée

De l'application il est possible de personnaliser la température pour le réfrigérateur et le congélateur. La température peut être réglée avec une sensibilité de 1 °C. Il est possible de sélectionner une température comprise entre 2 °C et 8 °C dans le réfrigérateur et comprise entre -16 °C et -24 °C dans le congélateur.

Lorsque la température est sélectionnée par l'application, l'icône de température personnalisée s'allume, tandis que toutes les LED de température du compartiment concerné sont éteintes (par ex. si la température du réfrigérateur est sélectionnée de l'application, les LED de 2 °C à 8 °C sont éteintes. Si la température du congélateur est sélectionnée depuis l'application, les LED de -16 °C à -24 °C sont éteintes).

Si seule une seule zone (congélateur ou réfrigérateur) a la température personnalisée, la sélection de la température de l'autre zone n'est pas modifiée et la LED de la température sélectionnée de cette zone reste allumée. Un signal sonore retentit à chaque changement de température.

Fonction Super refroidissement

Il est suggéré d'allumer la fonction Super refroidissement si une grande quantité d'aliments doit être conservée (par exemple après l'achat). La fonction Super refroidissement accélère le refroidissement des aliments frais et évite un réchauffement indésirable des produits déjà entreposés. Lorsque la fonction est activée, la température du réfrigérateur est automatiquement réglée à 2 °C.

Comment utiliser la fonction Super refroidissement :

- La fonction peut être activée en appuyant longuement sur la touche TEMP pour sélectionner le compartiment du réfrigérateur, puis en appuyant rapidement sur la touche TEMP jusqu'à ce que l'icône Super Refroidissement s'allume ou elle peut être activée depuis l'application. Lorsque la fonction est activée, la LED Super refroidissement est toujours allumée.
- Pour quitter la fonction Super refroidissement, appuyez sur la touche TEMP ou désactivez-la de l'application.
- La fonction Super refroidissement se termine automatiquement lorsque la fonction a duré plus de 30 heures.

- Lorsque le Super refroidissement se termine, l'icône du panneau de commande s'éteint et le niveau de refroidissement configuré précédemment est rétabli.

Remarque : Les fonctions Super refroidissement et Super congélation ne peuvent pas être activées simultanément.

Fonction Super congélation

La fonction Super congélation accélère la congélation des aliments frais et évite un réchauffement indésirable des produits déjà entreposés. Si une grande quantité d'aliments doit être congelée, il est recommandé de régler la fonction Super congélation 24 h avant l'utilisation. Lorsque la fonction est activée, la température est automatiquement réglée à -24 °C.

Comment utiliser la fonction Super congélation :

- La fonction peut être lancée en appuyant longuement sur la touche TEMP pour sélectionner le compartiment congélateur, puis en appuyant rapidement sur la touche TEMP jusqu'à ce que la LED de l'icône Super congélation soit allumée, ou elle peut être activée à partir de l'application. Lorsque la fonction est activée, la LED Super congélation est toujours allumée.
- Pour quitter la fonction Super congélation, appuyez sur la touche TEMP ou désactivez-la de l'application.
- La fonction Super congélation se termine automatiquement lorsque la fonction a duré plus de 50 heures.
- Lorsque la Super congélation se termine, l'icône du panneau de commande s'éteint et le niveau de congélation configuré précédemment est rétabli.

Remarque : Les fonctions Super refroidissement et Super congélation ne peuvent pas être activées simultanément.

Mode Éco

Le mode Éco peut être activé pour optimiser les performances de l'appareil, tout en obtenant la meilleure conservation des aliments. Le mode Éco règle automatiquement la température à 5 °C dans le réfrigérateur et à -18 °C dans le congélateur.

Comment utiliser le mode Éco :

- La fonction peut être activée depuis le panneau de commande en appuyant sur la touche "mode" jusqu'à ce que l'icône du mode Éco s'allume (un signal sonore confirme la sélection) ou en sélectionnant la fonction à partir de l'application. Lorsque la fonction est activée, l'icône du mode Éco est toujours allumée.

- Pour quitter le mode Éco, désactivez-le de l'application ou sélectionnez une autre fonction à partir du panneau de commande.
- Lorsque le mode Éco se termine, l'icône du panneau de commande s'éteint et les niveaux de refroidissement configurés précédemment sont rétablis.

Fonction Vacances

La fonction Vacances peut être utilisée pour réduire la consommation d'énergie de l'appareil lorsqu'il n'est pas utilisé régulièrement. Lorsque la fonction est activée, les LED sont éteintes (même si la porte est ouverte) et éteignent le réfrigérateur, tandis que le congélateur continue à fonctionner normalement.

Comment utiliser la fonction Vacances :

- La fonction peut être activée depuis le panneau de commande en appuyant sur la touche "mode" jusqu'à ce que l'icône Vacances s'allume (un signal sonore confirme la sélection) ou en sélectionnant la fonction à partir de l'application. Lorsque la fonction est activée, l'icône Vacances est toujours allumée.
- Pour quitter la fonction Vacances, désactivez-la de l'application ou sélectionnez une autre fonction depuis le panneau de commande.
- Lorsque la fonction Vacances se termine, l'icône du panneau de commande s'éteint et les niveaux de refroidissement configurés précédemment sont rétablis.

Dégivrage

Le dégivrage des compartiments réfrigérateur et congélateur se fait automatiquement ; aucune opération manuelle n'est nécessaire.

HCS

Lorsqu'un certain niveau d'humidité est atteint, les fibres filtrantes HCS s'ouvrent, ce qui entraîne une diminution de l'humidité, puis se referment.

Mode Démo

Pour entrer en mode Démo, l'écran étant déverrouillé, maintenez la touche SET enfoncée et appuyez sur la touche WiFi 5 fois dans les 5 secondes. Pour quitter le mode Démo, effectuez la même opération ou éteignez le réfrigérateur.

Codes d'erreur

- Erreur de communication

Les lumières [-16°C;-18°C;-20°C;-22°C;-24°C] du congélateur s'allument l'une après l'autre, cela signifie qu'il y a eu une erreur de communication entre le panneau de commande principal et le panneau d'affichage. Veuillez contacter l'assistance technique pour résoudre le problème

- Ventilateur

Les lumières[-16°C;-20°C;-22°C;-24°C] du congélateur clignotent simultanément dans le congélateur si le ventilateur ne fonctionne pas correctement. Veuillez contacter l'assistance technique pour résoudre le problème

CONNEXION DE L'APPLICATION

PROCÉDURE D'APPAIRAGE DANS L'APPLICATION

Étape 1

- Téléchargez l'application hOn dans les stores



Étape 2

- Créez votre compte sur l'application hOn ou connectez-vous si vous possédez déjà un compte

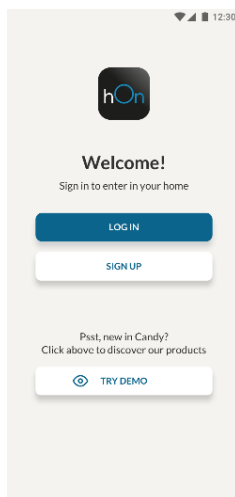

Étape 3

- Suivez les instructions d'appairage dans l'application hOn

Utilisation du Wi-Fi

Si le Wi-Fi n'a pas encore été configuré, lorsque le réfrigérateur s'allume, il passe automatiquement en mode configuration et garde ce statut pendant 30 minutes. L'icône Wi-Fi clignote et l'enregistrement du produit peut commencer.

- Suivez les instructions de l'application pour configurer le Wi-Fi (voir ci-dessus).
- Une fois le Wi-Fi configuré et la connexion établie, l'icône Wi-Fi est allumée et fixe.
- Au bout de 30 minutes sans effectuer aucune opération, le Wi-Fi quittera automatiquement le mode configuration.
- Si le Wi-Fi a déjà été configuré, il se reconnecte automatiquement en fonction des informations de configuration.

Pour réinitialiser le Wi-Fi, appuyez sur la touche Wi-Fi et la touche SET pendant 2 secondes. Pour éteindre le Wi-Fi, appuyez sur la touche Wi-Fi pendant 3s.

Module radio - Données techniques

Taux de fréquence (OFR)	2400 MHz-2843.5 MHz
Fréquences des canaux	2412...2472 MHz(taille de pas 5 MHz)
Puissance maximum(EIRP)	100 mW

Le type d'équipement radio est conforme à la directive 2014/53/EU.



RÉVERSIBILITÉ DE LA PORTE

Outils nécessaires : Tournevis électrique

1. Ôtez le couvercle de la charnière supérieure.

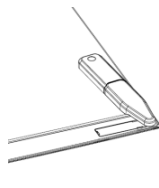

2. Dévissez la charnière supérieure

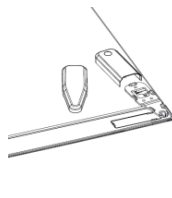

3. Retirez le couvercle de la charnière supérieure (gauche)

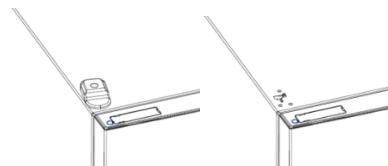

4. Retirez la charnière centrale

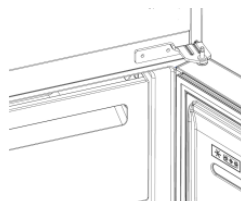

5. Retirez la charnière inférieure

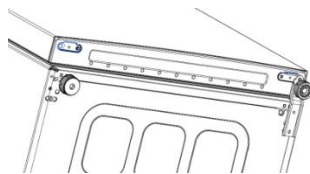

6. Montez le pied de la charnière

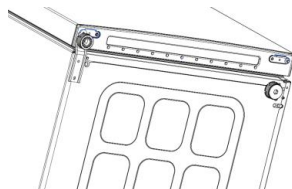

7. Montez la charnière centrale

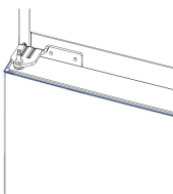

8. Montez la plaque de la charnière supérieure



9. Montez le couvercle de la charnière supérieure



DÉPANNAGE

L'ampoule intérieure ne s'allume pas.	● Pas d'électricité.	<ul style="list-style-type: none"> Le câble d'alimentation n'est pas correctement inséré. Vérifiez si l'appareil est éteint (voir Réglage de la température). Vérifiez que la prise de courant fonctionne correctement (p. ex. avec un autre appareil électrique).
	● Le mode Holiday est activé.	<ul style="list-style-type: none"> Désactivez le mode Holiday.
La température à l'intérieur du réfrigérateur et/ou du congélateur n'est pas suffisamment froide.	● Les portes ne sont pas fermées.	<ul style="list-style-type: none"> Vérifiez que la porte et les garnitures ferment correctement.
	● Les portes sont fréquemment ouvertes.	<ul style="list-style-type: none"> Évitez d'ouvrir les portes inutilement pendant un certain temps.
	● Réglage incorrect de la température.	<ul style="list-style-type: none"> Vérifiez le réglage de la température et, si possible, réglez une température plus basse (voir Réglage de la température).
	● Le réfrigérateur et/ou le congélateur sont trop pleins.	<ul style="list-style-type: none"> Attendez que la température du réfrigérateur/congélateur se stabilise. Évitez de remplir excessivement le réfrigérateur et le congélateur.
	● La température ambiante est trop basse.	<ul style="list-style-type: none"> Déplacez l'appareil dans un endroit plus chaud ou chauffez la pièce actuelle.
	● Des aliments chauds ont été placés à l'intérieur.	<ul style="list-style-type: none"> Attendez toujours que les aliments aient refroidi avant de les placer à l'intérieur.
Les aliments situés dans le réfrigérateur dégèlent.	● Réglage incorrect de la température.	<ul style="list-style-type: none"> Vérifiez le réglage de la température et, si possible, l'augmenter.
	● Nourriture en contact avec la paroi arrière.	<ul style="list-style-type: none"> Éloignez les aliments de la paroi arrière du réfrigérateur.
Le fond du compartiment réfrigérateur est humide ou des gouttelettes d'eau sont présentes.	● Le tuyau d'égouttement peut être bouché.	<ul style="list-style-type: none"> Nettoyez le tuyau d'égouttement à l'aide d'un bâtonnet ou d'un objet similaire pour permettre à l'eau de s'écouler.
Présence de gouttes d'eau ou de givre sur la paroi arrière du réfrigérateur.	● Selon la fonction, des gouttes d'eau ou du givre se forment sur la paroi arrière du réfrigérateur pendant le fonctionnement.	<ul style="list-style-type: none"> Il ne s'agit pas d'un défaut.
	● Des aliments chauds ont été placés à l'intérieur.	<ul style="list-style-type: none"> Attendez toujours que les aliments aient refroidi avant de les placer à l'intérieur.
	● Il y a des récipients alimentaires ou des liquides ouverts.	<ul style="list-style-type: none"> Couvrez toujours les aliments et les liquides.
	● Les portes ne sont pas fermées.	<ul style="list-style-type: none"> Vérifiez que la porte et les garnitures ferment correctement.
	● Les portes sont fréquemment ouvertes.	<ul style="list-style-type: none"> Évitez d'ouvrir les portes inutilement pendant un certain temps.
Présence d'eau dans le bac à légumes.	● Manque de circulation d'air.	<ul style="list-style-type: none"> Vérifiez que votre appareil n'est pas trop plein.
	● Légumes et fruits trop humides.	<ul style="list-style-type: none"> Enveloppez les fruits et légumes dans des matériaux en plastique, p. ex. du film étirable, des sachets ou des récipients.
Le moteur fonctionne en permanence.	● Les portes ne sont pas fermées.	<ul style="list-style-type: none"> Assurez-vous que les portes sont fermées et que les joints ferment correctement.
	● Les portes sont ouvertes fréquemment.	<ul style="list-style-type: none"> Évitez d'ouvrir les portes inutilement pendant un certain temps.
	● La température ambiante est très élevée.	<ul style="list-style-type: none"> Vérifiez que la température ambiante se situe dans la plage indiquée dans les spécifications de l'étiquette de l'appareil. Régalez l'écran d'affichage/le thermostat sur une température plus chaude.
	● L'appareil est resté éteint (pas de courant) pendant un certain temps.	<ul style="list-style-type: none"> Il faut normalement 8 à 12 heures pour que l'appareil refroidisse complètement.
Les aliments surgelés dégèlent.	● La température ambiante est trop basse.	<ul style="list-style-type: none"> Déplacez l'appareil dans un endroit plus chaud ou chauffez la pièce actuelle.
	● La porte du congélateur n'est pas fermée.	<ul style="list-style-type: none"> Assurez-vous que la porte est fermée et que la garniture est correctement étanche.
Alarme de porte du réfrigérateur.	● L'alarme de porte du réfrigérateur (bip sonore) se déclenche lorsque la porte reste ouverte pendant plus de 3 minutes.	<ul style="list-style-type: none"> Évitez de laisser la porte ouverte lorsque cela n'est pas nécessaire. Le bip s'arrête lorsque la porte est fermée.
L'appareil émet des bruits tels que des gargouillis, des bourdonnements, des cliquetis et des grincements.	● Pas de pannes. Un moteur est en marche, p. ex. une unité de réfrigération, un ventilateur. Le réfrigérant s'écoule dans les tuyaux. Le moteur, les interrupteurs et les électrovannes sont activés ou désactivés.	<ul style="list-style-type: none"> Aucune action n'est nécessaire.
	● L'appareil n'est pas situé sur un sol plan.	<ul style="list-style-type: none"> Régalez les pieds pour mettre l'appareil à niveau.
	● L'appareil touche un objet situé à proximité.	<ul style="list-style-type: none"> Retirez les objets autour de l'appareil.
L'appareil ne refroidit pas, les voyants de température et d'éclairage sont allumés.	● Le mode Démo est activé.	<ul style="list-style-type: none"> Désactivez le mode DÉMO.
Glace dure et givre dans le compartiment congélateur.	● Les aliments n'ont pas été correctement emballés.	<ul style="list-style-type: none"> Il faut toujours bien emballer les aliments.
	● Une porte/un tiroir de l'appareil n'est pas bien fermé(e).	<ul style="list-style-type: none"> Fermez la porte/le tiroir.
	● La porte/le tiroir a été ouvert(e) trop fréquemment ou trop longtemps.	<ul style="list-style-type: none"> N'ouvrez pas trop souvent la porte/le tiroir.
	● Le joint de la porte/du tiroir est sale, usé, fissuré ou ne correspond pas.	<ul style="list-style-type: none"> Nettoyez le joint de la porte/du tiroir ou remplacez-le par un joint neuf.
	● Quelque chose à l'intérieur empêche la porte/le tiroir de se fermer correctement.	<ul style="list-style-type: none"> Repositionnez les clayettes, les balconnets de porte ou les récipients à l'intérieur pour permettre à la porte/au tiroir de se fermer.
Les parois de l'appareil sont chaudes.	● Cela est normal.	

Sažetak

OPIS PROIZVODA	92
Prostorni zahtjevi	92
UPORABA.....	93
Uporaba	93
Prilagođena temperatura	94
Funkcija superhlađenja	94
Funkcija superzamrzavanja	95
Način rada Eco	95
Funkcija praznici	95
Odmrzavanje	95
Demonstracijski način rada	96
Kôd pogreške	96
POVEZIVANJE PUTEM APLIKACIJE.....	97
1.korak	97
2.korak	97
3.korak	97
Uporaba mreže Wi-Fi	98
REVERZIBILNOST VRATA.....	99
RJEŠAVANJE PROBLEMA	

OPIS PROIZVODA

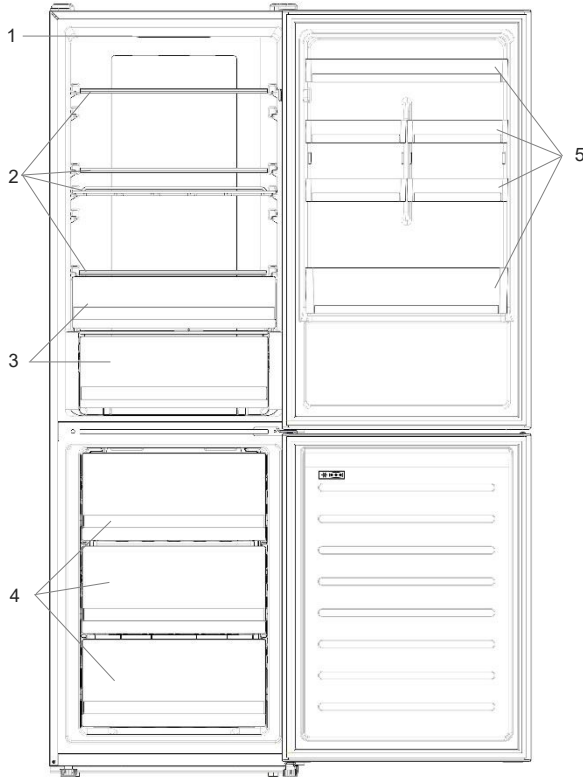

1. Upravljačka ploča
2. Police
3. Ladica za voće i povrće
4. Spremnici za zamrzivač
5. Police na vratima

*Za konfiguraciju s najvećom uštedom energije treba smjestiti ladice, kutiju za hranu i police unutar proizvoda, pogledajte gore navedene slike.

** Gore navedene slike služe samo za referentnu uporabu. Stvarna konfiguracija ovisi o fizičkom proizvodu ili izjavi distributera.

Prostorni zahtjevi

Mora biti moguće potpuno otvoriti vrata jedinice u skladu s prikazanim. Odvojite dovoljno mjesta za praktično otvaranje vrata i ladica.

Održavajte razmak od najmanje 50 mm između bočnih stijenki proizvoda i susjednih dijelova.

Širina: najmanje 920 mm

Dubina: najmanje 1137 mm

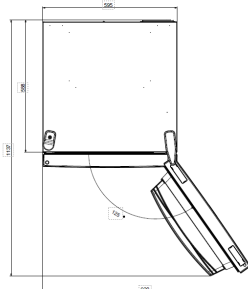

UPORABA

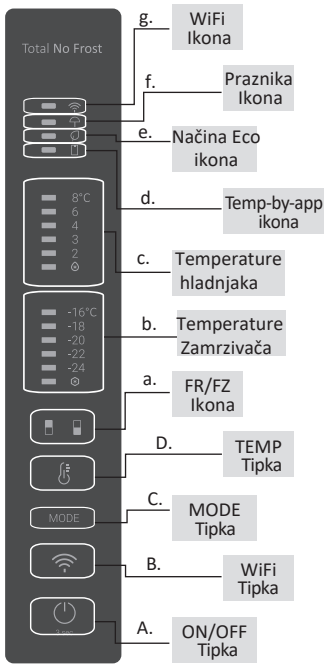

- A. Tipka za UKLJUČIVANJE/ISKLJUČIVANJE, koja se upotrebljava za uključivanje/isključivanje uređaja
- B. Tipka za Wi-Fi, koja se upotrebljava za uključivanje/isključivanje mreže Wi-Fi
- C. Tipka Mode, koja se upotrebljava za odabir željene funkcije
- D. Tipka TEMP, koja se upotrebljava za odabir temperature hladnjaka i zamrzivača
- a. Ikona prostora hladnjaka/zamrzivača pokazuje koji je odjeljak uređaja odabran
- b. Razine temperature zamrzivača pokazuju koja je odabrana temperatura u zamrzivaču
- c. Razine temperature hladnjaka pokazuju koja je odabrana temperatura
- d. Prilagođena ikona temperature pokazuje je li temperatura odabrana pomoću aplikacije
- e. Ikona načina Eco pokazuje je li aktiviran način rada Eco
- f. ikona funkcije za praznike pokazuje je li se funkcija za praznike aktivirala
- g. Ikona mreže Wi-Fi pokazuje radi li mreža Wi-Fi i je li se uređaj povezao

Uporaba

- Priključite uređaj i on se automatski uključuje. Temperatura se automatski postavlja na 4 °C u hladnjaku i -18 °C u zamrzivaču.
- Da biste promijenili temperaturu, pritisnite tipku TEMP i držite 5 sekundi, oglasit će se zvučni signal i uključit će se ikona odabranog odjeljka (hladnjak ili zamrzivač), kao i sve temperaturne lampice LED odgovarajućeg odjeljka uključit će se za 2s, a nakon 2s potvrđuje se odabir odjeljka. Uz uključenu odabranu ikonu odjeljka, brzo pritisnite tipku TEMP da biste promijenili temperaturu. Kada se postavka poveća, uključit će se odgovarajuća lampica LED. Zvučni se signal odašilje svaki put kada se pritisne tipka TEMP i temperatura se promijeni, nakon 5 sekundi odabir se potvrđuje. Nakon 30s bez rada područje ikone hladnjaka/zamrzivača se isključuje, dok lampice LED odabranih temperatura ostaju uključene. Kada se tipka TEMP ponovno dodirne, odabrana je ikona posljednjeg (Hladnjak ili zamrzivač).

- Ako dođe do gubitka napajanja, vraća se posljednja postavljena razina hlađenja.
- Da biste vratili zadanu postavku, dugo pritisnite tipku Temp i kliknite tipku za UKLJUČIVANJE/ISKLUČIVANJE pet puta (u pet sekundi).
- U normalnom radnom stanju (u proljeće i jesen) preporučuje se postavljanje temperature na 4 °C. Ljeti kada je temperatura okoline visoka, preporučuje se postaviti temperaturu na 6 ~ 8 °C da bi se zajamčile temperature hladnjaka i zamrzivača i smanjilo neprekidno vrijeme rada hladnjaka, a zimi kada je temperatura okoline niska, preporučuje se postaviti temperaturu na 3 ~ 4 °C da bi se izbjeglo često pokretanje/zaustavljanje hladnjaka.

Prilagođena temperatura

Pomoću aplikacije moguće je prilagoditi temperaturu odjeljka hladnjaka i zamrzivača. Temperatura se može postaviti s osjetljivosti od 1 °C. U hladnjaku je moguće odabrati temperaturu od 2 °C do 8 °C, a od -16 °C do -24 °C u zamrzivaču.

Kada se aplikacijom odabrala temperatura, uključuje se prilagođena ikona temperature, dok su sve temperaturne lampice LED zahvaćenog odjeljka isključene (tj. ako je temperatura hladnjaka odabrana pomoću aplikacije, isključene su lampice LED od 2 °C do 8 °C. Ako se pomoću aplikacije odabere temperatura zamrzivača, isključuju su lampice LED od -16 °C do -24 °C).

Ako samo jedno područje (zamrzivač ili hladnjak) ima prilagođenu temperaturu, odabir temperature drugog područja se ne mijenja i lampica LED odabrane temperature tog područja ostaje uključena. Zvučni se signal odašilje svaki put kad se temperatura promijeni.

Funkcija superhlađenja

Predlaže se da uključite funkciju superhlađenja ako trebate pohraniti veliku količinu hrane (primjerice nakon kupnje). Funkcijom superhlađenja ubrzava se hlađenje svježe hrane i štiti već pohranjena roba od nepoželjnog zagrijavanja. Kada se aktivira funkcija, temperatura hladnjaka automatski se postavlja na 2 °C.

Kako upotrebljavati funkciju superhlađenja:

- Funkcija se može aktivirati dugim pritiskom tipke TEMP za odabir odjeljka hladnjaka, a zatim brzim pritiskom na tipku TEMP dok se ne uključi lampica LED ikone superhlađenja ili se može uključiti pomoću aplikacije. Kada se funkcija aktivira, lampica LED superhlađenja uvijek je uključena.
- Da biste izašli iz funkcije superhlađenja, pritisnite tipku TEMP ili je isključite pomoću aplikacije.
- Funkcija superhlađenja automatski završava kada funkcija traje više od 30 sati.
- Kada funkcija superhlađenja završi, isključuje se ikona upravljačke ploče i vraća se prethodno postavljena razina hlađenja.

Napomena: Funkcije superhlađenja i superzamrzavanja ne mogu se aktivirati istovremeno.

Funkcija superzamrzavanja

Funkcijom superzamrzavanja ubrzava se zamrzavanje svježe hrane i štiti već pohranjena roba od nepoželjnog zagrijavanja. Ako se velika količina hrane mora zamrznuti, preporuča se postaviti funkciju superzamrzavanja na 24 h prije uporabe. Kada se aktivira funkcija, temperatura se automatski postavlja na -24 °C.

Kako upotrebljavati funkciju superzamrzavanja:

- Funkcija se može aktivirati dugim pritiskom tipke TEMP za odabir odjeljka

hladnjaka, a zatim brzim pritiskom na tipku TEMP dok se ne uključi lampica LED ikone superzamrzavanja ili se može uključiti pomoću aplikacije. Kada se funkcija aktivira, lampica LED superzamrzavanja uvijek je uključena.

- Da biste izašli iz funkcije superzamrzavanja, pritisnite tipku TEMP ili je isključite pomoću aplikacije.
- Funkcija superzamrzavanja automatski završava kada funkcija traje više od 50 sati.
- Kada funkcija superzamrzavanja završi, isključuje se ikona upravljačke ploče i vraća se prethodno postavljena razina zamrzavanja.

Napomena: Funkcije superhlađenja i superzamrzavanja ne mogu se aktivirati istovremeno.

Način rada Eco

Način rada Eco može se aktivirati da bi se optimizirala učinkovitost uređaja, dok se dobiva najbolja pohrana hrane. Načinom rada Eco automatski će se postaviti temperatura na 5 °C u hladnjaku i na -18 °C u zamrzivaču.

Kako upotrebljavati način rada Eco:

- Funkcija se može aktivirati s upravljačke ploče pritiskom na tipku „mode” sve dok se ikona načina rada Eco ne aktivira (zvučnim signalom potvrđuje se odabir) ili odabirom funkcije pomoću aplikacije. Kada se funkcija aktivira, ikona načina rada Eco uvijek je uključena.
- Da biste izašli iz načina rada Eco, isključite ga pomoću aplikacije ili odaberite drugu funkciju s upravljačke ploče.
- Kada način rada Eco završi, ikona upravljačke ploče isključuje se i vraćaju se prethodno postavljene razine hlađenja.

Funkcija praznici

Funkcija praznici može se upotrebljavati za smanjenje potrošnje energije uređaja kada se ne upotrebljava redovito. Kada je funkcija uključena, lampice LED isključuju se (čak i ako su vrata otvorena) i isključuje se hladnjak, a zamrzivač nastavlja normalno raditi.

Kako upotrebljavati funkciju praznika:

- Funkcija se može aktivirati s upravljačke ploče pritiskom na tipku „mode” dok se ikona praznika ne aktivira (zvučnim signalom potvrđuje se odabir) ili odabirom funkcije pomoću aplikacije. Kada se funkcija aktivira, ikona praznika uvijek je uključena.
- Da biste izašli iz funkcije praznika, isključite je pomoću aplikacije ili odaberite drugu funkciju s upravljačke ploče.
- Kada se funkcija praznika završi, ikona upravljačke ploče je isključena i prethodno postavljene razine hlađenja se vraćaju.

Odmrzavanje

Odmrzavanje odjeljaka hladnjaka i zamrzivača obavlja se automatski: nije potreban ručni rad.

HCS

Kada se dostigne određena razina vlage, vlakna HCS filtra se otvaraju, uzrokujući smanjenje vlage i ponovno zatvaranje.

Demonstracijski način rada

Da biste ušli u demonstracijski način rada, s otključanim zaslonom, držite pritisnutu tipku SET i pritisnite tipku za WiFi pet puta u roku od pet sekundi. Da biste izašli iz demonstracijskoga načina rada, izvedite istu radnju ili isključite hladnjak.

Kôd pogreške

- Pogreška u komunikaciji

Svjetla za [-16 °C; -18 °C; -20 °C; -22 °C; -24 °C] u zamrzivaču zastopno se uključuju, to znači da je došlo do komunikacijske pogreške između glavne upravljačke ploče i ploče za prikaz. Obratite se službi za tehničku pomoć da biste riješili problem

- Ventilator

Svjetla za [-16 °C; -20 °C; -22 °C; -24 °C] u zamrzivaču bljeskaju istovremeno ako ventilator ne radi ispravno. Obratite se službi za tehničku pomoć da biste riješili problem

POVEZIVANJE PUTEM APLIKACIJE U POSTUPKU UPARIVANJA APLIKACIJE

1. korak

- Preuzmite aplikaciju hOn pomoću trgovina

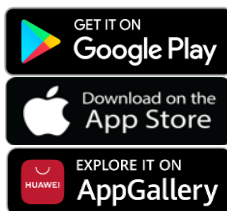

2. korak

- Izradite svoj račun pomoću aplikacije hOn ili prijavite se ako već imate račun

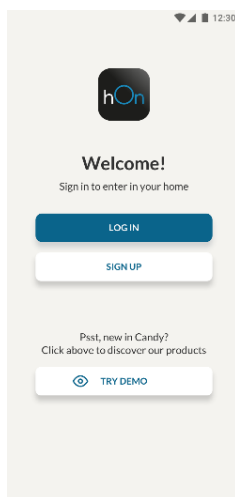

3. korak

- Pridrđavajte se uputa za uparivanje u aplikaciji hOn

Uporaba mreže Wi-Fi

Ako se mreža Wi-Fi još nije konfigurirala kada se hladnjak uključuje, automatski prelazi u način konfiguriranja i ostaje u tom statusu 30 minuta. Ikona za Wi-Fi treperi i priključivanje proizvoda može početi.

- Pridržavajte se uputa u aplikaciji za konfiguriranje mreže Wi-Fi (pogledajte gore).
- Nakon što se konfigurira mreža Wi-Fi i uspostavi veza, uključuje se ikona mreže Wi-Fi i fiksno ostaje uključena.
- Nakon 30 minuta bez izvođenja bilo kakve radnje, mrežom Wi-Fi automatski se izlazi iz načina konfiguriranja.
- Ako se mreža Wi-Fi već konfigurirala, automatski se ponovno povezuje u skladu s informacijama o konfiguriranju.

Da biste ponovno postavili mrežu Wi-Fi, pritisnite tipku za Wi-Fi i tipku SET na dvije sekunde.

Da biste isključili mrežu Wi-Fi, pritisnite tipku za Wi-Fi na tri sekunde.

Radio-modul - Tehnički podaci

Učestalost (OFR)	2400 MHz-2843.5 MHz
Frekvencije kanala	2412...2472 MHz(veličina koraka 5 MHz)
Maksimalna snaga(EIRP)	100 mW

Vrsta radijske opreme u skladu je s direktivom 2014/53/EU.

REVERZIBILNOST VRATA

Potrebni alati: Električni odvijačem

1. Uklonite poklopac gornje šarke

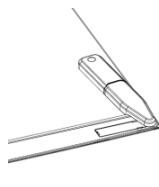

2. Odvijte gornju šarku

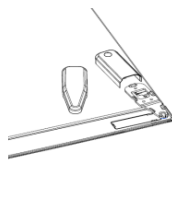

3. Uklonite poklopac gornje šarke (lijevo)

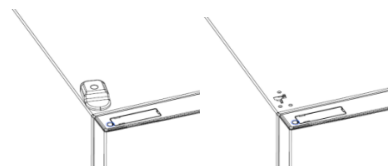

4. Uklonite srednju šarku

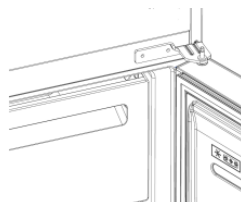

5. Uklonite donju šarku

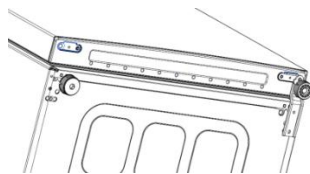

6. Postavite postolje šarke

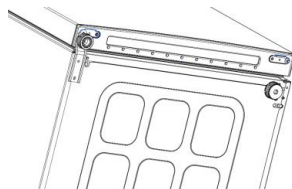

7. Postavite srednju šarku

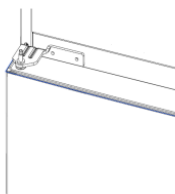

8. Postavite ploču gornje šarke



9. Postavite poklopac gornje šarke



RJEŠAVANJE PROBLEMA

Ne uključuje se žarulja unutarnjeg osvjetljenja.	• Nema struje.	• Kabel napajanja nije propisno ukopčan. • Provjerite da uređaj nije isključen (pogledajte Podešavanje temperature). • Provjerite radi li električna utičnica ispravno (npr. s drugim električnim uređajem).
	• Aktiviran je način rada Holiday.	• Deaktivirajte način rada Holiday.
Unutarnja temperatura hladnjaka i/ili zamrzivača nije dovoljno niska.	• Vrata nisu zatvorena.	• Provjerite zatvaraju li se vrata i brtve pravilno.
	• Vrata se često otvaraju.	• Izbjegavajte nepotrebno otvaranje vrata neko vrijeme.
	• Neodgovarajuća postavka temperature.	• Provjerite postavku temperature i po mogućnosti smanjite je (pogledajte odjeljak Podešavanje temperature).
	• Hladnjak i/ili zamrzivač je/su prepuni.	• Pričekajte da se temperatura hladnjaka/zamrzivača stabilizira. • Izbjegavajte prekomjerno punjenje hladnjaka i zamrzivača.
	• Temperatura okoline je preniska.	• Premjestite uređaj na toplije mjesto ili zagrijte prostoriju.
	• Pohranjene su tople namirnice.	• Uvijek pričekajte da se namirnice ohlade prije nego ih spremite.
Hrana u hladnjaku se zamrzava.	• Neodgovarajuća postavka temperature.	• Provjerite postavku temperature i, ako je moguće, povećajte je.
	• Hrana dodiruje stražnju stijenku.	• Držite hranu dalje od stražnje stijenke hladnjaka.
Donji dio odjeljka hladnjaka je mokar ili su prisutne kapljice vode.	• Odvodno crijevo možda je začepljeno.	• Očistite odvodno crijevo štapom ili sličnim predmetom kako biste omogućili odvod vode.
Kapljice vode ili mraz na stražnjoj stijenci hladnjaka.	• Ovisno o funkciji, kapljice vode ili mraz formiraju se na stražnjoj stijenci hladnjaka tijekom rada.	• To nije znak kvara.
	• Pohranjene su tople namirnice.	• Uvijek pričekajte da se namirnice ohlade prije nego ih spremite.
	• Otvoreni su spremnici hrane ili tekućine.	• Uvijek prikrivite hranu i tekućine.
	• Vrata nisu zatvorena.	• Provjerite zatvaraju li se vrata i brtve pravilno.
	• Vrata se često otvaraju.	• Izbjegavajte nepotrebno otvaranje vrata neko vrijeme.
U ladicu s povrćem ima vode.	• Nema cirkulacije zraka.	• Provjerite da uređaj nije prepun.
	• Povrće i voće sadrži previše vlage.	• Zamotajte voće i povrće u plastične materijale, npr. prijanjajuću foliju, vrećice ili spremnike.
Motor radi neprekidno.	• Vrata nisu zatvorena.	• Provjerite jesu li vrata zatvorena i jesu li brtve propisno zatvorene.
	• Vrata se često otvaraju.	• Izbjegavajte nepotrebno otvaranje vrata neko vrijeme.
	• Temperatura okoline vrlo je visoka.	• Provjerite je li temperatura okoline u rasponu navedenom u specifikacijama na oznaci uređaja. • Postavite zaslon/termostat na višu temperaturu.
	• Uređaj je isključen (nema napajanja) već neko vrijeme.	• Obično je potrebno 8 do 12 sati da se uređaj potpuno ohladi.
Zamrznuta hrana se odmrzava.	• Temperatura okoline je preniska.	• Premjestite uređaj na toplije mjesto ili zagrijte prostoriju.
	• Vrata zamrzivača nisu čvrsto zatvorena.	• Provjerite jesu li vrata zatvorena i ispravnost brtve.
Alarm za vrata hladnjaka.	• Alarm za vrata hladnjaka (zvučni signal) aktivira se uvijek kada su vrata otvorena duže od 3 minute.	• Ne ostavljajte vrata otvorena kada to nije potrebno. Zvučni signal prestaje nakon zatvaranja vrata.
Uređaj proizvodi zvukove kao što su grgljanje, zujanje, klikanje, škripanje.	• Nema kvarova. Motor radi, npr. rashladna jedinica, ventilator. Rashladno sredstvo ulazi u cijevi. Motor, prekidači i elektromagnetski ventili uključeni su ili isključeni.	• Nije potrebno ništa poduzimati.
	• Uređaj se ne nalazi na ravnom tlu.	• Podestite nožice za niveliranje uređaja.
	• Uređaj dodiruje predmet u svojoj okolini.	• Uklonite predmete oko uređaja.
Uređaj se ne hladi, indikatori temperature i osvjetljenja uključeni su.	• Aktiviran je demonstracijski način rada.	• Deaktivirajte demonstracijski način rada.
Mnogo je leda i mraza u odjeljku zamrzivača.	• Namirnice nisu primjereno zapakirane.	• Uvijek dobro zapakirajte namirnice.
	• Ladica ili vrata uređaja nisu dobro zatvorena.	• Zatvorite vrata/ladicu.
	• Vrata/ladica su/je otvarana prečesto ili predugo.	• Ne otvarajte vrata/ladicu prečesto.
	• Brtva vrata/ladice je prljava, istrošena, napuknuta ili nepravilno postavljena.	• Očistite brtvu vrata/ladice ili je zamijenite novom.
Bočne strane uređaja su tople.	• Nešto u unutrašnjosti onemogućuje pravilno zatvaranje vrata/ladice.	• Premjestite police, police na vratima ili unutarnje spremnike kako bi se vrata/ladica mogla zatvoriti.
	• To je normalno.	

Összegzés

TERMÉKLEÍRÁS.....	102
Helyigény	102
HASZNÁLAT	103
Használat	103
Egyéni hőmérséklet	104
Super Cool funkció	104
Super Freeze funkció	105
Eco mód	105
Nyaralás funkció	105
Leolvasztás	105
Demo mód	106
Hibakódok	106
CSATLAKOZÁS ALKALMAZÁSHOZ.....	107
1. lépés	107
2. lépés	107
3. lépés	107
Wi-Fi használata	108
AJTÓNYITÁSÁNAK VÁLTÁSA.....	109
HIBAELHÁRÍTÁS	

TERMÉKLEÍRÁS

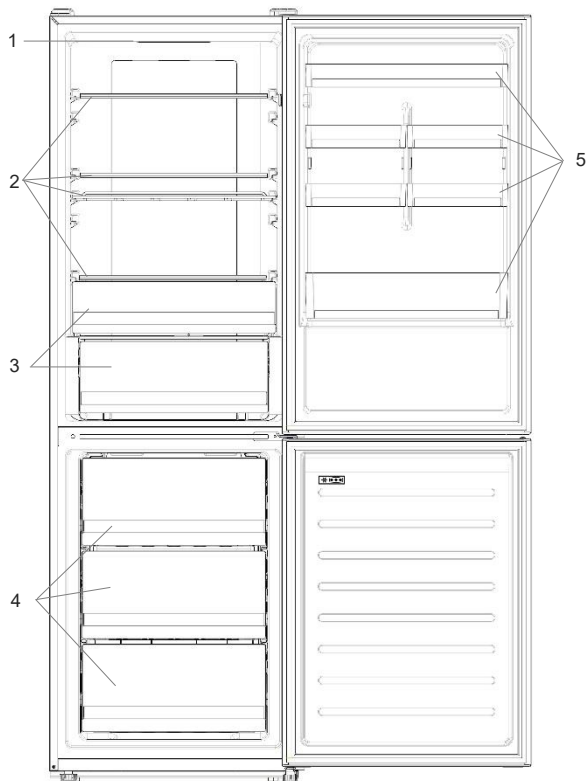

1. Vezérlőpanel
2. Polcok
3. Tároló dobozok
4. Fagyasztó dobozok
5. Ajtópolc

* Az energiatakarékosság tekintetében leghatékonyabb konfiguráció esetében a fiókoknak, élelmiszerdoboznak és polcoknak a termékben kell lenniük, ez ügyben tájékozódjon a fenti képekből.

** A fenti képek csak tájékoztató jellegűek. A tényleges konfiguráció a fizikai terméktől vagy a forgalmazó nyilatkozatától függ.

Helyigény

Az egység ajtajának teljesen ki kell nyílnia az ábra szerint. Biztosítson elegendő szabad helyet az ajtók és fiókok kényelmes nyitásához.

Tartson legalább 50 mm távolságot a termék oldalfalai és a szomszédos részek között.

Szélesség: min. 920 mm

Mélység: min. 1137 mm

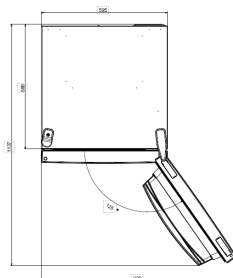

HASZNÁLAT

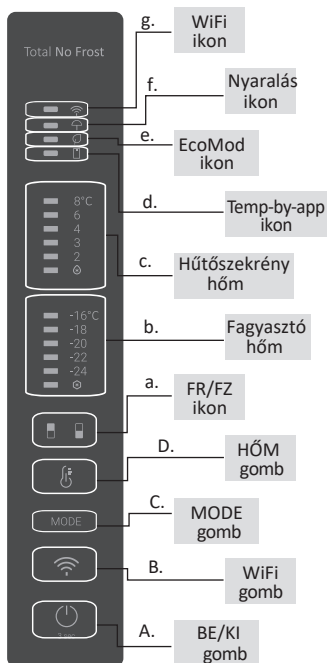

- A. BE/KI gomb, amely a készülék be- és kikapcsolására szolgál
- B. Wi-Fi gomb, amely a Wi-Fi funkció be- és kikapcsolására szolgál
- C. Mode gomb, amely a kívánt funkció kiválasztására szolgál
- D. HŐM gomb, amely a hűtőszekrény és fagyasztó hőmérsékletének kiválasztására szolgál
- a. Hűtőszekrény/fagyasztó terület ikon, amely megmutatja, hogy a készülék melyik rekeszét választotta ki
- b. Fagyasztó hőmérsékleti szintek, amelyek visszajelzéssel szolgálnak a fagyasztó esetében kiválasztott hőmérsékletről
- c. Hűtőszekrény hőmérsékleti szintek, amelyek visszajelzéssel szolgálnak a kiválasztott hőmérsékletről
- d. Egyéni hőmérséklet ikon, amely megmutatja, hogy hőmérsékletet az alkalmazás választotta-e ki
- e. Eco mód ikon, amely visszajelzéssel szolgál ar vonatkozóan, hogy bekapcsolta-e az eco módot
- f. Nyaralás funkció ikon, amely visszajelzéssel szolgál ar vonatkozóan, hogy bekapcsolta-e a nyaralás módot
- g. Wi-Fi ikon, amely visszajelzéssel szolgál a Wi-működéséről és a készülék csatlakoztatott állapotáról

Használat

- Csatlakoztassa a készüléket, amely ekkor automatikusan bekapcsol. A hőmérséklet gyárilag automatikusan 4 °C-ra van beállítva a hűtőben és -18 °C-ra a fagyasztóban.
- A hőmérséklet módosításához tartsa lenyomva 5 másodpercig a HŐM gombot, egy hangjelzés hallható ekkor, és a kiválasztott rekesz (hűtőszekrény vagy fagyasztó), illetve a megfelelő rekesz hőmérséklet-jelző LED-jei bekapcsolnak 2 másodpercre, majd 2 másodpercet követően a rekesz kiválasztását megerősíti a készülék. Ha a kiválasztott rekesz ikonja világít, gyorsan nyomja meg a HŐM gombot a hőmérséklet módosításához. Ahogy emelkedik a beállítás értéke, a megfelelő LED-jelzőfény bekapcsol. A HŐM gomb megnyomásakor és a hőmérséklet változásakor hangjelzés hallható, 5 másodpercet követően a kiválasztást megerősíti a készülék.

Ha 30 másodpercig nem nyom meg semmilyen gombot, a hűtőszekrény/fagyasztó ikon kikapcsol, míg a kiválasztott hőmérsékletek LED-jei továbbra is világítanak. Amikor ismét megnyomja a HŐM gombot, a legutóbb kiválasztott rekesz (hűtőszekrény vagy fagyasztó) ikonja világítani kezd.

- Áramkimaradás esetén a készülék az utolsó beállított hűtési szintet állítja vissza.
- Az alapértelmezett beállítás visszaállításához tartsa lenyomva a Hőm gombot, és kattintson a BE/KI gombra 5 alkalommal (5 másodperc alatt)
- Normál üzemi körülmények között (tavasszal és ősszel) ajánlott a hőmérsékletet 4 °C-ra állítani. Nyáron vagy magas környezeti hőmérséklet esetén ajánlott a hőmérsékletet 6-8 °C-ra beállítani, hogy a hűtőszekrény és a fagyasztó hőmérséklete megfelelő legyen, miközben csökken a hűtőszekrény folyamatos üzemideje; télen alacsony környezeti hőmérséklet esetén ajánlott a hőmérsékletet 3-4 °C-ra állítani, hogy elkerülje a hűtőszekrény gyakori beindítását/leállítását.

Egyéni hőmérséklet

Az alkalmazásból beállíthat egyéni hőmérsékletet úgy a hűtőszekrényben, mint a fagyasztóban. A hőmérséklet 1 °C-os pontossággal állítható be. A hűtőszekrény esetében 2 °C és 8 °C között választhat, míg a fagyasztó esetében -16 °C és -24 °C között.

Amikor a hőmérsékletet az alkalmazás választja ki, az egyéni hőmérséklet ikon bekapcsol, miközben az összes LED jelzőfény az érintett rekesz esetében kikapcsol (vagyis ha a hűtőszekrény hőmérsékletét választja ki az alkalmazás, a 2 °C és 8 °C közötti hőmérsékleteket jelző LED-ek kapcsolnak ki. Ha a fagyasztó hőmérsékletét választja ki az alkalmazás, a 16 °C és -24 °C közötti hőmérsékleteket jelző LED-ek kapcsolnak ki.)

Ha csak egy rekesz (fagyasztó vagy hűtőszekrény) esetében állítja be az egyéni hőmérsékletet, a másik rekesz hőmérséklete nem módosul, és a kiválasztott hőmérsékletet jelző LED az adott rekesznel bekapcsolva marad. A hőmérséklet minden egyes módosításáról a készülék hangjelzéssel tájékoztat.

Super Cool funkció

Javasoljuk, hogy kapcsolja be a Super Cool funkciót, ha nagy mennyiségű élelmiszert kell tárolni (például vásárlás után). A Super Cool funkció felgyorsítja a friss élelmiszerek hűtését, és megvédi a már tárolt árukat a nemkívánatos felmelegedéstől. Ha a funkció be van kapcsolva, a hűtőszekrény hőmérséklete automatikusan 2 °C-ra módosul.

A Super Cool funkció használata:

- A funkció a HŐM lenyomva tartásával kapcsolható be, így kiválaszthatja a hűtőszekrényt, majd gyorsan nyomja meg a HŐM gombot, amíg a Super Cool ikon be nem kapcsol, vagy a funkció bekapcsolható az alkalmazásból. A funkció bekapcsolását követően a Super Cool LED folyamatosan világít.
- A Super Cool funkcióból való kilépéshez nyomja meg a HŐM gombot, vagy kapcsolja ki azt az alkalmazásból.
- A Super Cool funkció automatikusan kikapcsol, amint a funkció bekapcsolt állapota meghaladja a 30 órát.
- Amikor a Super Cool funkció kikapcsol, a vezérlőpult megfelelő ikonja kikapcsol, és a készülék visszaállítja a korábban meghatározott hűtési szintet.

Megjegyzés: A Super Cool és a Super Freeze funkció nem használható egyszerre

Super Freeze funkció

A szuperfagyasztás funkció felgyorsítja a friss élelmiszerek lefagyasztását, és megvédi a már tárolt árukat a nemkívánatos felmelegedéstől. Ha nagy mennyiségű élelmiszert kell fagyasztani, ajánlott a Super Freeze funkciót 24 órával korábban bekapcsolni, mielőtt behelyezné az élelmiszert. Ha a funkció be van kapcsolva, a hőmérséklete automatikusan -24 °C-ra módosul.

A Super Freeze funkció használata:

- A funkció a HŐM lenyomva tartásával engedélyezhető, így kiválaszthatja a fagyasztót, majd gyorsan nyomja meg a HŐM gombot, amíg a Super Freeze ikon be nem kapcsol, vagy a funkció bekapcsolható az alkalmazásból. A funkció bekapcsolását követően a Super Freeze LED folyamatosan világít.
- A Super Freeze funkcióból való kilépéshez nyomja meg a HŐM gombot, vagy kapcsolja ki azt az alkalmazásból.
- A Super Freeze funkció automatikusan kikapcsol, amint a funkció bekapcsolt állapota meghaladja az 50 órát.
- Amikor a Super Freeze funkció kikapcsol, a vezérlőpult megfelelő ikonja kikapcsol, és a készülék visszaállítja a korábban meghatározott fagyasztási szintet.

Megjegyzés: A Super Cool és a Super Freeze funkció nem használható egyszerre

Eco mód

Az Eco mód aktiválásával optimalizálhatja a készülék teljesítményét, miközben a készülék optimális körülményeket biztosít az élelmiszer tárolásához. Az Eco mód automatikusan 5 °C-ra állítja be a hőmérsékletet a hűtőszekrényben, a fagyasztóban pedig -18 °C-ra

Az Eco mód használata:

- A funkció bekapcsolható a vezérlőpultról a „Mode” gomb megnyomásával, amíg az Eco mód ikon be nem kapcsol (és egy hangjelzés megerősíti a funkció kiválasztását), vagy kiválaszthatja a funkciót az alkalmazásból. A funkció bekapcsolását követően az Eco mód ikon folyamatosan világít.
- Az Eco mód kikapcsolásához használja az alkalmazást, vagy válasszon egy másik funkciót a vezérlőpultról.
- Amikor az Eco mód kikapcsol, a vezérlőpult megfelelő ikonja kikapcsol, és a készülék visszaállítja a korábban meghatározott hűtési szinteket.

Nyarlás funkció

A Nyarlás funkció a készülék energiafogyasztásának csökkentésére szolgál, amikor a készüléket nem használják a megszokott módon. A funkció engedélyezését követően a LED-es jelzőfények kikapcsolnak (még akkor is, ha az ajtó nyitva van), valamint a hűtőszekrény kikapcsol, azonban a fagyasztó továbbra is üzemszerűen működik.

A Nyarlás funkció használata:

- A funkció bekapcsolható a vezérlőpultról a „Mode” gomb megnyomásával, amíg a Nyarlás ikon be nem kapcsol (és egy hangjelzés megerősíti a funkció kiválasztását), vagy kiválaszthatja a funkciót az alkalmazásból. A funkció bekapcsolását követően a Nyarlás ikon folyamatosan világít.
- A Nyarlás funkció kikapcsolásához használja az alkalmazást, vagy válasszon egy másik funkciót a vezérlőpultról.
- Amikor a Nyarlás funkció kikapcsol, a vezérlőpult megfelelő ikonja kikapcsol, és a készülék visszaállítja a korábban meghatározott hűtési szinteket.

Leolvasztás

A hűtőszekrény és a fagyasztórekeszek kiolvasztása automatikusan történik: nincs szükség felhasználói beavatkozásra.

HCS

Egy bizonyos nedvességszint elérésekor a HCS szűrőszálak kinyílnak, ami a nedvesség csökkenését okozza, majd ismét bezáródnak.

Demo mód

A demo mód bekapcsolásához, feloldott kijelző mellett tartassa lenyomva a SET gombot, és nyomja le a Wi-Fi gombot 5 alkalommal 5 másodpercen belül. A demo mód elhagyásához hajtsa végre ugyanazt a műveletet, vagy kapcsolja ki a hűtőberendezést.

Hibakódok

- Kommunikációs hiba

[-16°C;-18°C;-20°C;-22°C;-24°C] a fagyasztó fényei egymás után bekapcsolnak, ami azt jelenti, hogy kommunikációs hiba történt a fő vezérlőtábla és a kijelzőlap között. Kérjük, vegye fel a kapcsolatot a műszaki támogatással a probléma elhárításához.

- Ventilátor

[-16°C;-20°C;-22°C;-24°C] a fagyasztó fényei egyszerre villognak, ha a ventilátor nem működik megfelelően. Kérjük, vegye fel a kapcsolatot a műszaki támogatással a probléma elhárításához.

CSATLAKOZÁS ALKALMAZÁSHOZ

PÁROSÍTÁSI ELJÁRÁS AZ ALKALMAZÁSBAN

1. lépés

- Töltse le a hOn alkalmazást a megfelelő áruházból

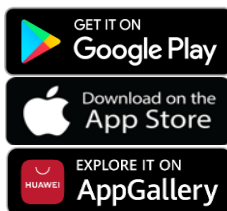

2. lépés

- Hozza létre fiókját a hOn alkalmazásban, vagy jelentkezzen be, ha már van fiókja

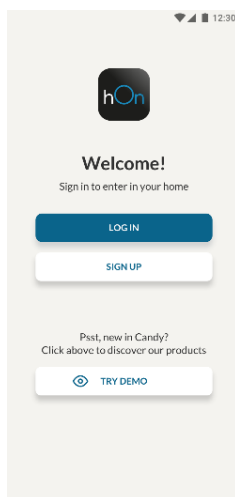

3. lépés

- Kövesse a hOn alkalmazás párosításra vonatkozó utasításait

Wi-Fi használata

Ha a Wi-Fi módot még nem konfigurálta, amikor a hűtőszekrény bekapcsol, a készülék automatikusan konfigurációs módba vált, és ebben az állapotban marad 30 percig. A Wi-Fi ikon villog, és kezdheti a termék regisztrálását.

- A Wi-Fi funkció konfigurálásához kövesse az alkalmazás utasításait (lásd fent)
- A Wi-Fi konfigurálása és a kapcsolat létrehozása után a Wi-Fi ikon bekapcsol és folyamatosan világít.
- Ha nem hajt végre semmilyen műveletet 30 percig, a Wi-Fi funkció automatikusan kilép a konfigurációs módból
- Ha a Wi-Fi funkciót már konfigurálta, ez automatikusan újracsatlakozik a konfigurációs adatoknak megfelelően.

A Wi-Fi alaphelyzetbe állításához nyomja meg és tartsa lenyomva a Wi-Fi billentyűt és a SET billentyűt 2 másodpercig.

A Wi-Fi funkció kikapcsolásához tartsa lenyomva a Wi-Fi gombot 3 másodpercig.

Rádiómodul - Műszaki adatok

Frekvencia ráta (OFR)	2400 MHz-2843.5 MHz
Csatorna frekvenciák	2412...2472 MHz(lépés mérete 5 MHz)
Maximális teljesítmény(EIRP)	100 mW

A rádióberendezés típusa megfelel az irányelvnek 2014/53/EU.

AJTÓ NYITÁSÁNAK VÁLTÁSA

Szükséges szerszámok: Elektromos csavarhúzó

1. Távolítsa el a felső zsanér burkolatát

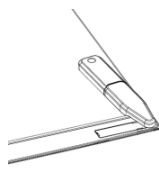

2. Csavarja ki a felső zsanért

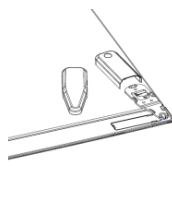

3. Távolítsa el a felső zsanér burkolatát (bal)

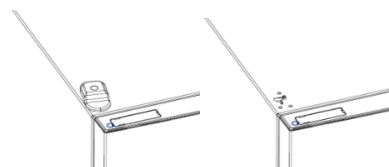

4. Távolítsa el a középső zsanért

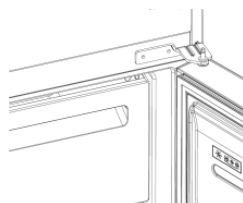

5. Távolítsa el az alsó zsanért

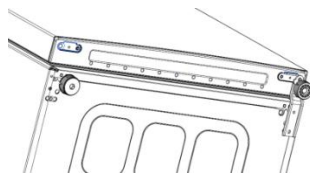

6. Szerelje fel a zsanér talprészét

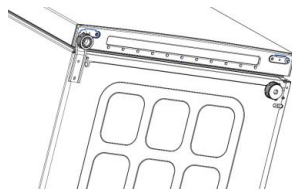

7. Szerelje fel a középső zsanért

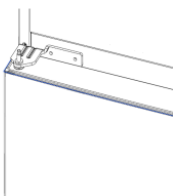

8. Szerelje fel a felső zsanérlemezt



9. Szerelje fel a felső zsanér burkolatát



HIBAELEHÁRÍTÁS

A belső izzó nem kapcsol be.	<ul style="list-style-type: none"> Nincs elektromos tápellátás. 	<ul style="list-style-type: none"> Nem csatlakoztatta megfelelően a tápkábelt. Ellenőrizze, hogy a készülék kikapcsolt állapotban van vagy sem (lásd Hőmérséklet beállítás). Bizonyosodjon meg a hálózati aljzat megfelelő működéséről (pl. egy másik elektromos eszközzel).
	<ul style="list-style-type: none"> Holiday üzemmód bekapcsolva. 	<ul style="list-style-type: none"> Kapcsolja ki a Holiday üzemmódot.
A hűtőszekrény és/vagy a fagyasztó belső hőmérséklete nem elég alacsony.	<ul style="list-style-type: none"> Az ajtók nincsenek bezárva. 	<ul style="list-style-type: none"> Bizonyosodjon meg az ajtó és a tömítések megfelelő záródásáról.
	<ul style="list-style-type: none"> Az ajtókat gyakran kinyitják. 	<ul style="list-style-type: none"> Egy ideig kerülje az ajtók felesleges nyitását.
	<ul style="list-style-type: none"> Helytelen hőmérséklet beállítás. 	<ul style="list-style-type: none"> Ellenőrizze a beállított hőmérsékletet, és ha lehetséges, állítson be alacsonyabb hőmérsékletet (lásd Hőmérséklet beállítás).
	<ul style="list-style-type: none"> A hűtőszekrény és/vagy a fagyasztó túl tele van. 	<ul style="list-style-type: none"> Várja meg, amíg a hűtőszekrény/fagyasztó hőmérséklete stabilizálódik. Kerülje a hűtőszekrény és a fagyasztó túlzott feltöltését.
	<ul style="list-style-type: none"> A környező hőmérséklet túl alacsony. 	<ul style="list-style-type: none"> Vágye az egységet egy melegebb helyre, vagy melegítse fel az adott helyiséget.
A hűtőszekrényben lévő étel megfagy.	<ul style="list-style-type: none"> A készülékbe meleg cikkeket helyeztek. 	<ul style="list-style-type: none"> Tárolás előtt mindig hagyja lehűlni a cikkeket.
	<ul style="list-style-type: none"> Helytelen hőmérséklet beállítás. 	<ul style="list-style-type: none"> Ellenőrizze a hőmérséklet beállítását, és ha lehetséges, növelje a hőmérsékletet.
A hűtőszekrényben lévő étel megfagy.	<ul style="list-style-type: none"> Az étel érintkezik a hátsó falal. 	<ul style="list-style-type: none"> Tartsa távol az ételt a hűtőszekrény hátsó falától.
	<ul style="list-style-type: none"> Helytelen hőmérséklet beállítás. 	<ul style="list-style-type: none"> Ellenőrizze a hőmérséklet beállítását, és ha lehetséges, növelje a hőmérsékletet.
A hűtőtér alja nedves, vagy vízcsöppek jelenléte látható.	<ul style="list-style-type: none"> Előfordulhat, hogy a kifolyócső eltömődött. 	<ul style="list-style-type: none"> Tisztítsa meg a kifolyócsövet egy bottal vagy hasonló eszközzel, hogy elősegítse a víz távozását.
Vízcsöppek vagy jég jelenléte a hűtőszekrény hátsó falán.	<ul style="list-style-type: none"> A funkció függvényében működés közben vízcsöppek vagy jég képződhet a hűtőszekrény hátsó falán. 	<ul style="list-style-type: none"> Ez nem hiba.
	<ul style="list-style-type: none"> A készülékbe meleg cikkeket helyeztek. 	<ul style="list-style-type: none"> Tárolás előtt mindig hagyja lehűlni a cikkeket.
	<ul style="list-style-type: none"> Nyitott élelmiszerlárolók vagy folyadékok találhatóak a készülékben. 	<ul style="list-style-type: none"> Mindig fedje le az ételeit és a folyadékokat.
	<ul style="list-style-type: none"> Az ajtók nincsenek bezárva. 	<ul style="list-style-type: none"> Bizonyosodjon meg az ajtó és a tömítések megfelelő záródásáról.
	<ul style="list-style-type: none"> Az ajtókat gyakran kinyitják. 	<ul style="list-style-type: none"> Egy ideig kerülje az ajtók felesleges nyitását.
A zöldséges rekeszben víz jelenléte tapasztalható.	<ul style="list-style-type: none"> A levegő nem kering. 	<ul style="list-style-type: none"> Bizonyosodjon meg arról, hogy nem töltötte túlságosan fel a készüléket.
	<ul style="list-style-type: none"> A zöldségek és gyümölcsök túl sok nedvességet tartalmaznak. 	<ul style="list-style-type: none"> Csomagolja a gyümölcsöket és zöldségeket valamilyen műanyagba, pl. fóliába, zsákokba vagy tartályokba.
A motor folyamatosan üzemel.	<ul style="list-style-type: none"> Az ajtók nincsenek bezárva. 	<ul style="list-style-type: none"> Győződjön meg arról, hogy az ajtókat becsukta, és hogy a tömítések megfelelően zárnak.
	<ul style="list-style-type: none"> Az ajtókat gyakran nyitják. 	<ul style="list-style-type: none"> Egy ideig kerülje az ajtók felesleges nyitását.
	<ul style="list-style-type: none"> Nagyon magas a környezeti hőmérséklet. 	<ul style="list-style-type: none"> Ellenőrizze, hogy a környezeti hőmérséklet a készülék címkején szereplő jellemzőkben meghatározott tartományon belül van-e. Állítsa a kijelző képernyő/termosztátot magasabb hőmérsékletre.
	<ul style="list-style-type: none"> A készüléket hosszabb időre kikapcsolva maradt (áramellátás nélkül). 	<ul style="list-style-type: none"> Normál esetben a készüléknek 8-12 órára van szüksége ahhoz, hogy teljesen lehűljön.
A fagyasztott élelmiszer kiolvad.	<ul style="list-style-type: none"> A környezeti hőmérséklete túl alacsony. 	<ul style="list-style-type: none"> Vágye az egységet egy melegebb helyre, vagy melegítse fel az adott helyiséget.
	<ul style="list-style-type: none"> A fagyasztó ajtaja nincs becsukva. 	<ul style="list-style-type: none"> Győződjön meg róla, hogy az ajtó zárva van, és hogy a tömítés megfelelően zár.
Hűtőajtó riasztás.	<ul style="list-style-type: none"> A hűtőajtó riasztás (hangjelzés) bekapcsol, amikor az ajtó 3 percnél hosszabb idei nyitva marad. 	<ul style="list-style-type: none"> Ne hagyja nyitva az ajtót, amikor nincs rá szükség. A sípolás az ajtó becsukásakor megszűnik.
A készülék olyan hangokat ad ki, mint a gurgulázás, zümmögés, kattanás, nyikorgás.	<ul style="list-style-type: none"> Nincs meghibásodás. Egy motor működik, pl. hűtőegység, ventilátor. A hűtőközeg áramlik a csövekben. A motor, a kapcsolók és a mágnesszelepek be- vagy kikapcsolnak. 	<ul style="list-style-type: none"> Szükségtelen bármilyen beavatkozás.
	<ul style="list-style-type: none"> A készülék nem vízszintes talajon helyezkedik el. 	<ul style="list-style-type: none"> Állítsa be a lábakat a készülék szintbe állításához.
	<ul style="list-style-type: none"> A készülék hozzátér egy körülötté lévő tárgyhoz. 	<ul style="list-style-type: none"> Távolítsa el a készülék mellett lévő tárgyat.
A készülék nem hűt, a hőmérséklet és a világítás visszajelzői működnek.	<ul style="list-style-type: none"> Demo mód bekapcsolva. 	<ul style="list-style-type: none"> Kapcsolja ki a DEMO módot.
Vastag jég és zúzmara található a fagyasztórekeszben.	<ul style="list-style-type: none"> A cikkeket nem csomagolta be megfelelően. 	<ul style="list-style-type: none"> Mindig csomagolja be alaposan a cikkeket.
	<ul style="list-style-type: none"> Egy ajtó/fiók a készülékben nem záródik megfelelően. 	<ul style="list-style-type: none"> Caukja be az ajtó/fiókot.
	<ul style="list-style-type: none"> Az ajtó/fiók túlságosan gyakran nyitotta ki, vagy túlságosan sokáig tartotta nyitva. 	<ul style="list-style-type: none"> Ne nyissa ki az ajtó/fiókot túl gyakran.
	<ul style="list-style-type: none"> Az ajtó/fiók tömítése szennyezett, kopott, repedt vagy nem megfelelő. 	<ul style="list-style-type: none"> Tisztítsa meg az ajtó/fiók tömítést, vagy cserélje ki új alkatrésze.
	<ul style="list-style-type: none"> Valami belülről megakadályozza az ajtó/fiók megfelelő záródását. 	<ul style="list-style-type: none"> Helyezze vissza a polcokat, az ajtópolcokat vagy belső tartályokat, hogy az ajtó/fiók becsukódhasson.
A készülék oldalai melegek.	<ul style="list-style-type: none"> Ez természetes jelenség. 	

Indice

DESCRIZIONE DEL PRODOTTO	112
Requisiti di spazio.....	112
UTILIZZO.....	113
Utilizzo.....	113
Temperatura personalizzata	114
Funzione Super Cool.....	114
Funzione Super Freeze.....	115
Modalità Eco.....	115
Funzione Holiday.....	115
Sbrinamento	115
Modalità demo	116
Codici di errore	116
CONNESSIONE DELL' APP	117
Fase 1	117
Fase 2	117
Fase 3	117
Uso della funzione WiFi	118
REVERSIBILITÀ DELLO SPORTELLO.....	119
SOLUZIONE DEI PROBLEMI	

DESCRIZIONE DEL PRODOTTO

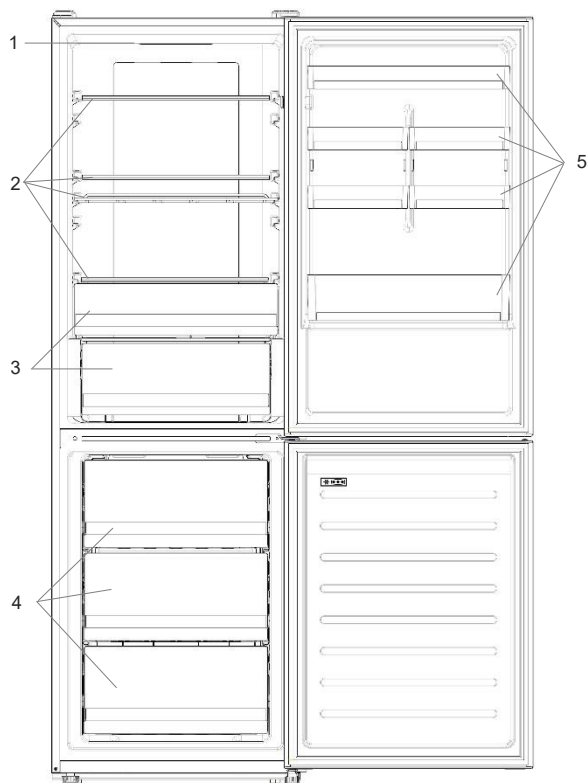

1. Pannello dei comandi
2. Ripiani
3. Frutta e verdura
4. Vani del congelatore
5. Cassetto incassato nello sportello

* La maggior parte delle configurazioni a risparmio energetico richiede il posizionamento di cassette, vani alimenti e ripiani nel prodotto; fare riferimento alle immagini precedenti.

** Le immagini precedenti fungono solo da riferimento. La configurazione reale dipende dalle caratteristiche fisiche del prodotto o dalla dichiarazione del distributore.

Requisiti di spazio

Lo sportello dell'unità deve potersi aprire completamente, come illustrato. Lasciare spazio sufficiente per poter aprire comodamente gli sportelli e i cassette. Mantenere una distanza di almeno 50 mm tra le pareti laterali del prodotto e le parti adiacenti.

Larghezza: min 920 mm
Profondità: min 1137 mm

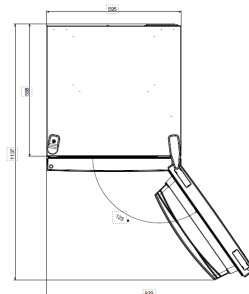

UTILIZZO

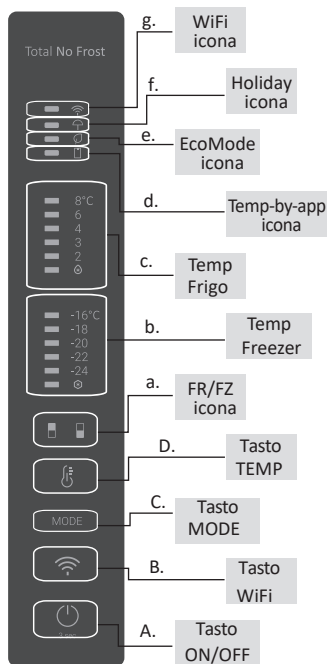

- A. Tasto di accensione/spegnimento: per accendere e spegnere l'elettrodomestico
- B. Tasto WiFi: per attivare o disattivare la funzione WiFi
- C. Tasto Mode: per selezionare la funzione desiderata
- D. Tasto della temperatura: per selezionare la temperatura del frigorifero e del congelatore
- a. Icona dell'area frigorifero/congelatore: indica quale vano dell'elettrodomestico è selezionato
- b. Livelli di temperatura del congelatore: indicano la temperatura selezionata nel congelatore
- c. Livelli di temperatura del frigorifero: indicano la temperatura selezionata nel frigorifero
- d. Icona della temperatura personalizzata: indica se la temperatura è stata selezionata dall'app
- e. Icona della modalità Eco; indica se è attivata la modalità Eco
- f. Icona della funzione Holiday: indica se è attivata la funzione Holiday
- g. Icona WiFi: indica se la funzione WiFi è attivata e se l'elettrodomestico è collegato

Utilizzo

- Inserendo la spina, l'elettrodomestico si accende automaticamente. La temperatura viene impostata automaticamente a 4 °C nel frigorifero e a -18 °C nel congelatore.
- Per modificare la temperatura, tenere premuto il tasto della temperatura per 5 secondi; viene emesso un segnale acustico e l'icona del vano selezionato (frigorifero o congelatore) e tutti i LED della temperatura del vano corrispondente si accendono per 2 secondi; dopo 2 secondi, la selezione del vano è confermata. Con l'icona del vano selezionato accesa, premere rapidamente il tasto della temperatura per modificare la temperatura. Quando l'impostazione aumenta, si accende la spia a LED corrispondente. Ogni volta che si preme il tasto della temperatura e si modifica la temperatura, viene emesso un segnale acustico; dopo 5 secondi, la selezione è confermata. Se non si effettuano altre operazioni per 30 secondi, l'area dell'icona del frigorifero o del congelatore si spegne, mentre i LED

delle temperature selezionate rimangono accesi. Premendo nuovamente il tasto della temperatura, si accende l'icona dell'ultimo vano selezionato (frigorifero o congelatore).

- In caso di interruzione della corrente, viene ripristinato l'ultimo livello di raffreddamento impostato.
- Per ripristinare l'impostazione predefinita, premere a lungo il tasto della temperatura e fare clic sul pulsante di accensione/spengimento 5 volte (entro 5 secondi).
- In condizioni di funzionamento normali (in primavera e in autunno), è preferibile impostare la temperatura a 4 °C. In estate, quando la temperatura ambiente è alta, è preferibile impostare la temperatura a 6~8 °C, in modo da mantenere le temperature del frigorifero e del congelatore e ridurre il tempo di funzionamento continuo del frigorifero; in inverno, quando la temperatura ambiente è bassa, è preferibile impostare la temperatura a 3~4 °C per evitare che il frigorifero si avvii e si arresti frequentemente.

Temperatura personalizzata

Dall'app è possibile personalizzare sia la temperatura del vano frigorifero che quella del vano congelatore. La temperatura può essere impostata con una sensibilità di 1 °C. È possibile selezionare una temperatura da 2 °C a 8 °C nel frigorifero, e da -16 °C a -24 °C nel congelatore.

Quando la temperatura viene selezionata dall'app, si accende l'icona della temperatura personalizzata e tutte le spie a LED della temperatura del vano interessato si spengono (ad esempio, se la temperatura del frigorifero viene selezionata dall'app, i LED da 2 °C a 8 °C si spengono; se la temperatura del congelatore viene selezionata dall'app, i LED da -16 °C a -24 °C si spengono).

Se viene personalizzata la temperatura in una sola area (congelatore o frigorifero), la selezione della temperatura dell'altra area non viene modificata e la spia a LED della temperatura selezionata di tale area rimane accesa. Ogni volta che si modifica la temperatura, viene emesso un segnale acustico.

Funzione Super Cool

È preferibile attivare la funzione Super Cool se occorre conservare una notevole quantità di alimenti (ad es. dopo l'acquisto). La funzione Super Cool accelera il raffreddamento degli alimenti freschi e protegge quelli già conservati da un riscaldamento indesiderato. Quando la funzione è attivata, la temperatura del frigorifero viene impostata automaticamente a 2 °C.

Utilizzo della funzione Super Cool:

- La funzione può essere attivata tenendo premuto a lungo il tasto della temperatura per selezionare il vano frigorifero, quindi premendo rapidamente il tasto della temperatura fino a quando si accende il LED dell'icona Super Cool; questa funzione può essere attivata anche dall'app. Quando la funzione è attivata, il LED Super Cool è sempre acceso.
- Per uscire dalla funzione Super Cool, premere il tasto della temperatura o disattivare la funzione dall'app.
- La funzione Super Cool si disattiva automaticamente dopo 30 ore.
- Quando la funzione Super Cool si disattiva, l'icona del pannello di controllo si

spenge e viene ripristinato il livello di raffreddamento impostato precedentemente.

Nota: Le funzioni Super Cool e Super Freeze non possono essere attivate contemporaneamente

Funzione Super Freeze

La funzione di congelamento rapido accelera il congelamento degli alimenti freschi e protegge quelli già conservati da un riscaldamento indesiderato. Se occorre congelare molti alimenti, è preferibile attivare la funzione Super Freeze 24 ore prima dell'uso. Quando la funzione è attivata, la temperatura viene impostata automaticamente a -24 °C.

Utilizzo della funzione Super Freeze:

- La funzione può essere attivata premendo a lungo il tasto della temperatura per selezionare il vano congelatore, quindi premendo rapidamente il tasto della temperatura fino a quando si accende il LED dell'icona Super Freeze; questa funzione può essere attivata anche dall'app. Quando la funzione è attivata, il LED Super Freeze è sempre acceso.
- Per uscire dalla funzione Super Freeze, premere il tasto della temperatura o disattivare la funzione dall'app.
- La funzione Super Freeze si disattiva automaticamente dopo 50 ore.
- Quando la funzione Super Freeze si disattiva, l'icona del pannello di controllo si spegne e viene ripristinato il livello di congelamento impostato precedentemente.

Nota: Le funzioni Super Cool e Super Freeze non possono essere attivate contemporaneamente

Modalità Eco

È possibile attivare la modalità Eco per ottimizzare le prestazioni dell'elettrodomestico, garantendo al tempo stesso la migliore conservazione degli alimenti. La modalità Eco imposta automaticamente la temperatura a 5 °C nel frigorifero e a -18 °C nel congelatore.

Utilizzo della modalità Eco:

- La funzione può essere attivata dal pannello di controllo premendo il tasto "mode" fino a quando si accende l'icona della modalità Eco (un segnale acustico conferma la selezione); questa funzione può essere attivata anche dall'app. Quando la funzione è attivata, l'icona della modalità Eco è sempre accesa.
- Per uscire dalla modalità Eco, disattivarla dall'app o scegliere un'altra funzione dal pannello di controllo.
- Quando la modalità Eco si disattiva, l'icona del pannello di controllo si spegne e vengono ripristinati i livelli di raffreddamento impostati precedentemente.

Funzione Holiday

La funzione Holiday può essere utilizzata per ridurre il consumo energetico dell'elettrodomestico quando non viene utilizzato regolarmente. Quando si attiva la funzione, le spie a LED si spengono (anche se viene aperto lo sportello), il frigorifero si spegne e il congelatore continua a funzionare normalmente.

Utilizzo della funzione Holiday:

- La funzione può essere attivata dal pannello di controllo premendo il tasto "mode" fino a quando si accende l'icona Holiday (un segnale acustico conferma la selezione); questa funzione può essere attivata anche dall'app. Quando la funzione è attivata, l'icona Holiday è sempre accesa.

- Per uscire dalla funzione Holiday, disattivarla dall'app o scegliere un'altra funzione dal pannello di controllo.
- Quando la funzione Holiday si disattiva, l'icona del pannello di controllo si spegne e vengono ripristinati i livelli di raffreddamento impostati precedentemente.

Sbrinamento

Lo sbrinamento dei vani frigorifero e congelatore avviene automaticamente e non richiede operazioni manuali.

HCS

Quando viene raggiunto un determinato livello di umidità, le fibre del filtro HCS si aprono facendo diminuire l'umidità, per poi richiudersi.

Modalità demo

Per entrare nella modalità demo, con il display sbloccato, tenere premuto il tasto SET e premere il tasto WiFi 5 volte entro 5 secondi. Per uscire dalla modalità demo, effettuare la stessa operazione o spegnere il frigorifero.

Codici di errore

- Errore di comunicazione

Se le spie [-16°C; -18°C; -20°C; -22°C; -24°C] del congelatore si accendono in sequenza, si è verificato un errore di comunicazione tra la scheda di controllo principale e la scheda del display. Per assistenza sulla soluzione del problema, contattare l'assistenza tecnica

- Ventola

Le spie [-16°C; -20°C; -22°C; -24°C] del congelatore lampeggiano simultaneamente se la ventola non funziona correttamente. Per assistenza sulla soluzione del problema, contattare l'assistenza tecnica

CONNESSIONE DELL'APP

PROCEDURA DI ACCOPPIAMENTO DELL'APP

Fase 1

- Scaricare l'applicazione hOn

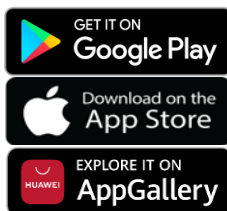

Fase 2

- Creare un account nell'app hOn o accedere se esiste già un account

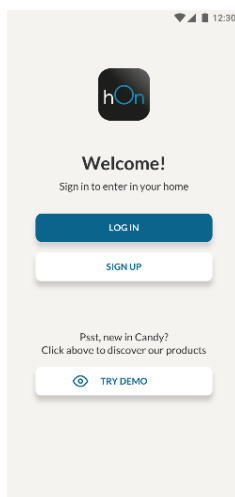

Fase 3

- Per l'accoppiamento, seguire le istruzioni dell'app hOn

Uso della funzione WiFi

Se la funzione WiFi non è stata ancora configurata, quando il frigorifero si accende, entra automaticamente nella modalità di configurazione e rimane in questo stato per 30 minuti. L'icona WiFi lampeggia e l'arruolamento del prodotto può cominciare.

- Seguire le istruzioni dell'app per configurare la funzione WiFi (v. sopra).
- Una volta configurata la funzione WiFi e stabilita la connessione, l'icona WiFi rimane sempre accesa.
- Dopo 30 minuti senza effettuare alcuna operazione, la modalità di configurazione WiFi si disattiva automaticamente.
- Se la funzione WiFi è già stata configurata, la riconnessione avviene automaticamente in base ai dati di configurazione.

Per resettare la funzione WiFi, premere il tasto WiFi e il tasto SET per 2 secondi.

Per disattivare la funzione WiFi, premere il tasto WiFi per 3 secondi.

Modulo radio - Dati tecnici

Tasso di frequenza (OFR)	2400 MHz-2843.5 MHz
Frequenze dei canali	2412...2472 MHz(dimensione passo 5 MHz)
Massima potenza(EIRP)	100 mW

Il tipo di apparecchiatura radio è conforme alla Direttiva 2014/53/EU.

REVERSIBILITÀ DELLO SPORTELLO

Utensili necessari: Avvitatore elettrico

1. Togliere il coperchio della cerniera superiore

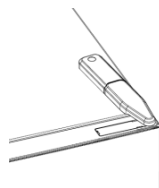

2. Svitare la cerniera superiore

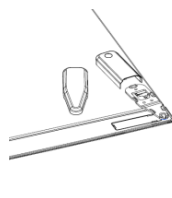

3. Rimuovere il coperchio della cerniera superiore (sinistra)



4. Rimuovere la cerniera centrale

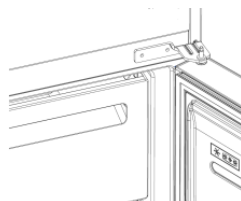

5. Rimuovere la cerniera inferiore

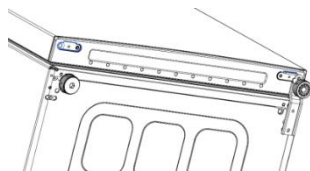

6. Montare il piedino della cerniera

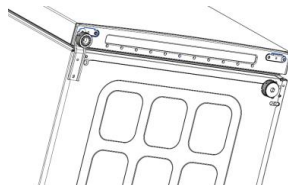

7. Montare la cerniera centrale

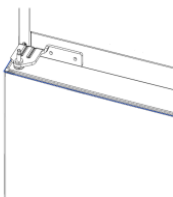

8. Montare la piastra della cerniera superiore



9. Montare il coperchio della cerniera superiore



SOLUZIONE DEI PROBLEMI

<p>La lampada per l'illuminazione interna non si accende.</p>	<ul style="list-style-type: none"> ● Assenza di elettricità. ● La modalità Holiday è attivata. 	<ul style="list-style-type: none"> ● Il cavo di alimentazione non è inserito correttamente. ● Controllare se l'elettrodomestico è spento (vedere Regolazione della temperatura). ● Verificare il corretto funzionamento della presa di corrente (ad esempio con un altro apparecchio elettrico). ● Disattivare la modalità Holiday.
<p>La temperatura interna del frigorifero e/o del congelatore non è sufficientemente bassa.</p>	<ul style="list-style-type: none"> ● Gli sportelli non sono chiusi. ● Gli sportelli vengono aperti frequentemente. ● Impostazione della temperatura errata. ● Il frigorifero e/o il congelatore sono troppo pieni. ● La temperatura ambiente è troppo bassa. ● Sono stati riposti oggetti caldi. 	<ul style="list-style-type: none"> ● Accertarsi che lo sportello e le guarnizioni garantiscano una chiusura corretta. ● Evitare di aprire gli sportelli inutilmente per un certo periodo di tempo. ● Controllare l'impostazione della temperatura e, se possibile, impostare una temperatura più bassa (vedere Regolazione della temperatura). ● Attendere che la temperatura del frigorifero/congelatore si stabilizzi. ● Evitare di riempire eccessivamente il frigorifero e il congelatore. ● Spostare l'unità in un ambiente più caldo o riscaldare l'ambiente attuale. ● Lasciare sempre raffreddare gli oggetti prima di riporli. ● Controllare l'impostazione della temperatura e, se possibile, aumentarla. ● Tenere il cibo lontano dalla parete posteriore del frigorifero.
<p>Il cibo nel frigorifero si congela.</p>	<ul style="list-style-type: none"> ● Impostazione della temperatura errata. ● Alimenti a contatto con la parete posteriore. 	<ul style="list-style-type: none"> ● Controllare l'impostazione della temperatura e, se possibile, aumentarla. ● Tenere il cibo lontano dalla parete posteriore del frigorifero.
<p>La parte inferiore dello scomparto frigorifero è umida o sono presenti goccioline d'acqua.</p>	<ul style="list-style-type: none"> ● Il tubo di drenaggio potrebbe essere ostruito. 	<ul style="list-style-type: none"> ● Pulire il tubo di drenaggio con un bastoncino o un oggetto simile per consentire all'acqua di defluire.
<p>Presenza di gocce d'acqua o brina sulla parete posteriore del frigorifero.</p>	<ul style="list-style-type: none"> ● In base alla funzione, durante il funzionamento si formano gocce d'acqua o brina sulla parete posteriore del frigorifero. ● Sono stati riposti oggetti caldi. ● Sono presenti contenitori di alimenti o liquidi aperti. ● Gli sportelli non sono chiusi. ● Gli sportelli vengono aperti frequentemente. 	<ul style="list-style-type: none"> ● Non si tratta di un difetto. ● Lasciare sempre raffreddare gli oggetti prima di riporli. ● Coprire sempre alimenti e liquidi. ● Accertarsi che lo sportello e le guarnizioni garantiscano una chiusura corretta. ● Evitare di aprire gli sportelli inutilmente per un certo periodo di tempo.
<p>Presenza di acqua nel cassetto della frutta.</p>	<ul style="list-style-type: none"> ● Circolazione d'aria assente. ● Frutta e verdura contengono troppa umidità. 	<ul style="list-style-type: none"> ● Verificare che l'elettrodomestico non sia troppo pieno. ● Avvolgere la frutta e la verdura in materiali plastici, ad es. pellicola trasparente, sacchetti o contenitori.
<p>Il motore rimane continuamente in funzione.</p>	<ul style="list-style-type: none"> ● Gli sportelli non sono chiusi. ● Gli sportelli vengono aperti frequentemente. ● La temperatura ambiente è molto alta. ● L'elettrodomestico è stato spento (senza potenza) per un po' di tempo. 	<ul style="list-style-type: none"> ● Accertarsi che gli sportelli siano chiusi e che la tenuta delle guarnizioni sia adeguata. ● Evitare di aprire gli sportelli inutilmente per un certo periodo di tempo. ● Verificare che la temperatura ambiente rientri nell'intervallo indicato nelle specifiche riportate sull'etichetta dell'elettrodomestico. ● Impostare lo schermo del display/Il termostato su una temperatura più calda. ● Normalmente l'elettrodomestico impiega 8-12 ore per raffreddarsi completamente.
<p>Il cibo congelato si scongela.</p>	<ul style="list-style-type: none"> ● La temperatura ambiente è troppo bassa. ● Lo sportello del congelatore non è chiuso. 	<ul style="list-style-type: none"> ● Spostare l'unità in un ambiente più caldo o riscaldare l'ambiente attuale. ● Accertarsi che lo sportello sia chiuso e che la tenuta della guarnizione sia adeguata.
<p>Allarme dello sportello del frigorifero.</p>	<ul style="list-style-type: none"> ● L'allarme dello sportello del frigorifero (segnale acustico) si attiva ogni volta che lo sportello viene lasciato aperto per più di 3 minuti. 	<ul style="list-style-type: none"> ● Evitare di lasciare lo sportello aperto quando non è necessario. Il segnale acustico cessa quando lo sportello viene chiuso.
<p>L'elettrodomestico emette rumori come gorgoglio, ronzio, clic, scricchiolio.</p>	<ul style="list-style-type: none"> ● Nessun guasto. Un motore è in funzione, ad es. frigorifero, ventola. Il refrigerante scorre nei tubi. Motore, interruttori ed elettrovalvole vengono accesi o spenti. ● L'elettrodomestico non è a livello. ● L'elettrodomestico urta un oggetto vicino. 	<ul style="list-style-type: none"> ● Nessuna azione necessaria. ● Regolare i piedini per collocare l'elettrodomestico a livello. ● Rimuovere gli oggetti attorno all'elettrodomestico.
<p>L'elettrodomestico non raffredda, gli indicatori di temperatura e illuminazione sono accesi.</p>	<ul style="list-style-type: none"> ● La modalità DEMO è attivata. 	<ul style="list-style-type: none"> ● Disattivare la modalità DEMO.
<p>Presenza di molto ghiaccio e brina nel comparto congelatore.</p>	<ul style="list-style-type: none"> ● Gli alimenti non sono stati confezionati adeguatamente. ● Uno sportello o un cassetto dell'elettrodomestico non è chiuso bene. ● Lo sportello o il cassetto è stato aperto troppo spesso o troppo a lungo. ● Le guarnizioni dello sportello o del cassetto sono sporche, usurate, danneggiate o inadeguate. ● Qualcosa all'interno impedisce la chiusura corretta dello sportello/cassetto. 	<ul style="list-style-type: none"> ● Imballare sempre bene gli alimenti. ● Chiudere lo sportello o il cassetto. ● Non aprire lo sportello o il cassetto troppo spesso. ● Pulire la guarnizione dello sportello/cassetto oppure sostituirla. ● Risistemare i ripiani, i cassetti incassati nello sportello o i contenitori interni per consentire la chiusura dello sportello o del cassetto.
<p>I lati dell'elettrodomestico sono caldi.</p>	<ul style="list-style-type: none"> ● È normale. 	

Samenvatting

PRODUCTBESCHRIJVING.....	122
Benodigde ruimte.....	122
GEBRUIK.....	123
Gebruik	123
Aangepaste temperatuur.....	124
Superkoelfunctie	124
Supervriesfunctie	125
Eco-modus	125
Vakantiefunctie.....	125
Ontdooien.....	125
Demo-modus.....	126
Foutcodes	126
VERBINDEN MET DE APP.....	127
Stap 1	127
Stap 2	127
Stap 3	127
Gebruik wifi.....	128
OMKEERBAARHEID VAN DE DEUR.....	129
PROBLEMEN OPLOSSEN	

PRODUCTBESCHRIJVING

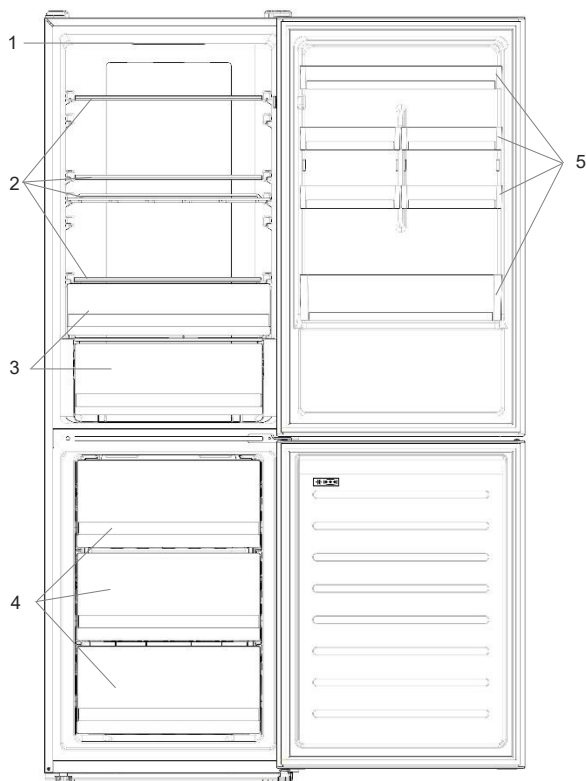

1. Bedieningspaneel
2. Planken
3. Groentela
4. Vriesladen
5. Deurrek

* De meest energiebesparende configuratie vereist dat lades, levensmiddelen en planken in het product worden geplaatst, zie de bovenstaande afbeeldingen.

** De bovenstaande foto's zijn alleen voor referentie. De feitelijke indeling is afhankelijk van het fysieke product of de verklaring van de distributeur.

Benodigde ruimte

De deur van de eenheid moet volledig open kunnen, zoals geïllustreerd. Houd genoeg ruimte over voor het gemakkelijk openen van de deuren en laden.

Houd een afstand van minimaal 50 mm tussen de zijwanden van het product en aangrenzende onderdelen.

Breedte: min. 920 mm

Diepte: min. 1137 mm

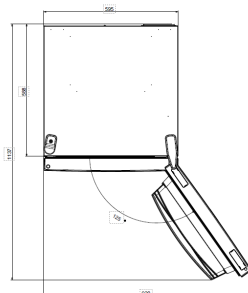

GEBRUIK

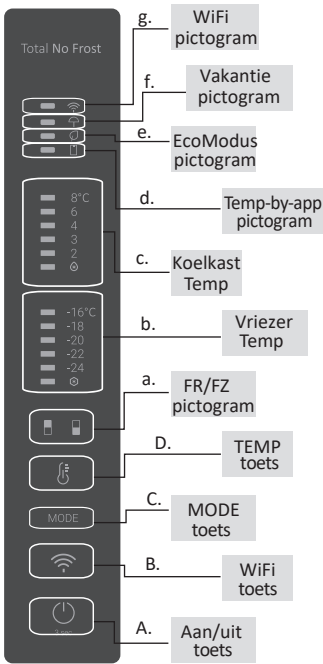

- A. Aan/uit-toets, gebruikt om het apparaat aan/uit te zetten.
 - B. Wifitoets, gebruikt om de wifi in/uit te schakelen
 - C. Mode-toets, gebruikt om de gewenste functie te selecteren
 - D. TEMP-toets, gebruikt om de koelkast- en vriezertemperatuur te selecteren
- a. Pictogram voor koelkast-/vriezergedeelte, geeft aan welke ruimte van het apparaat is geselecteerd
 - b. Temperatuurniveaus van de vriezer, geven aan wat de geselecteerde temperatuur is
 - c. Temperatuurniveaus van de koelkast, geven aan wat de geselecteerd temperatuur is
 - d. Pictogram aangepaste temperatuur, geeft aan of de temperatuur vanuit de app is geselecteerd
 - e. Eco-moduspictogram, geeft aan of de Eco-modus geactiveerd is
 - f. Vakantiefunctiepictogram, geeft aan of de vakantiefunctie geactiveerd is
 - g. Wifipictogram, geeft aan of de wifi werkt en het apparaat verbonden is

Gebruik

- Steek de stekker van het apparaat in het stopcontact, waarna het automatisch aan gaat. De temperatuur wordt automatisch ingesteld op 4°C in de koelkast en -18°C in de vriezer.
- Druk 5 seconden lang op de toets TEMP om de temperatuur te veranderen. Er klinkt een hoorbaar signaal en het pictogram van het geselecteerde compartiment (koelkast of vriezer) en alle temperatuurlampjes van het betreffende compartiment gaan 2 sec. aan. Na 2 sec. is de selectie van het compartiment bevestigd. Druk als het pictogram van het gekozen compartiment brandt op de TEMP-toets om de temperatuur te veranderen. Wanneer de instelling toeneemt, gaat het bijbehorende ledlampje branden. Elke keer als de TEMP-toets wordt ingedrukt en de temperatuur wordt veranderd klinkt een hoorbaar signaal. Na 5 seconden is de selectie bevestigd. Na 30 sec. zonder enige handeling gaat het pictogram voor koelkast-/vriezergedeelte uit, terwijl de ledlampjes van de

geselecteerde temperaturen blijven branden. Wanneer de TEMP-toets opnieuw wordt aangeraakt, gaat het pictogram van de laatste geselecteerd (koelkast of vriezer) aan.

- Bij stroomuitval wordt het laatst ingestelde koelniveau hersteld.
- Om de standaardinstelling te herstellen, drukt u lang op de Temp-toets en tikt u 5 keer op de aan/uit-toets (in 5 seconden).
- Bij normale bedrijfsomstandigheden (in het voorjaar en de herfst) wordt aanbevolen de temperatuur in te stellen op 4°C. In de zomer, wanneer de omgevingstemperatuur hoog is, wordt aanbevolen de temperatuur in te stellen op 6~8°C om de koelkast- en de vriezertemperatuur te garanderen en de continue productieve tijd van de koelkast te verlagen. In de winter, wanneer de omgevingstemperatuur laag is, wordt aanbevolen de temperatuur in te stellen op 3~4°C om frequent starten/stoppen van de koelkast te voorkomen.

Aangepaste temperatuur

Vanuit de app is het mogelijk om de temperatuur voor zowel koelkast als de vriezer aan te passen. De temperatuur kan worden ingesteld met een gevoeligheid van 1°C. Het is mogelijk een temperatuur van 2°C tot 8°C in de koelkast en van -16°C tot -24°C in de vriezer te selecteren.

Wanneer de temperatuur vanuit de app wordt geselecteerd, licht het pictogram voor aangepaste temperatuur op, terwijl alle temperatuurlampjes van het betreffende compartiment worden uitgeschakeld (d.w.z. als de temperatuur van de koelkast wordt geselecteerd vanuit de app, gaan de lampjes van 2°C tot 8°C uit. Als de vriezertemperatuur vanuit de app wordt geselecteerd, gaan de lampjes van -16°C tot -24°C uit).

Als slechts één gebied (vriezer of koelkast) de aangepaste temperatuur heeft, verandert de temperatuurselectie van het andere gebied niet en blijft het ledlampje van de geselecteerde temperatuur in dat gebied aan. Elke keer als de temperatuur wordt veranderd, klinkt er een hoorbaar signaal.

Superkoelfunctie

Het is aan te raden om de superkoelfunctie in te schakelen als een grote hoeveelheid voedsel moet worden opgeslagen (bijvoorbeeld na de aankoop). De superkoelfunctie versnelt het koelen van vers voedsel en beschermt de reeds opgeslagen goederen tegen ongewenste opwarming. Wanneer de functie wordt geactiveerd, wordt de temperatuur van de koelkast automatisch ingesteld op 2°C.

De superkoelfunctie gebruiken:

- De functie kan worden uitgezet door lang op de TEMP-toets te drukken om het koelkastcompartiment te selecteren en vervolgens snel op de TEMP-toets te drukken totdat het lampje van het pictogram voor superkoelen aan gaat. De functie kan ook worden ingeschakeld vanuit de app. Wanneer de functie is geactiveerd, is het ledlampje voor superkoelen altijd AAN.
- Druk op de toets TEMP om de superkoelfunctie te verlaten of schakel hem uit van de app.
- De superkoelfunctie stopt automatisch wanneer de functie langer dan 30 uur aan heeft gestaan.
- Wanneer het superkoelen stopt, gaat het pictogram op het bedieningspaneel uit en wordt het eerder ingestelde koelniveau hersteld.

Opmerking: De superkoel- en supervriesfunctie kunnen niet gelijktijdig worden geactiveerd.

Supervriesfunctie

De supervriesfunctie versnelt het invriezen van vers voedsel en beschermt de reeds opgeslagen producten tegen ongewenste opwarming. Als een grote hoeveelheid voedsel moet worden ingevroren, wordt aanbevolen de supervriesfunctie 24 uur vóór gebruik in te stellen. Wanneer de functie wordt geactiveerd, wordt de temperatuur automatisch ingesteld op -24 °C.

De supervriesfunctie gebruiken:

- De functie kan worden gestart door lang op de TEMP-toets te drukken om het vriezercompartiment te selecteren en vervolgens snel op de TEMP-toets te drukken totdat het lampje van het pictogram voor supervriezen aan gaat. De functie kan ook worden ingeschakeld vanuit de app. Wanneer de functie is geactiveerd, is het ledlampje voor supervriezen altijd AAN.
- Druk op de toets TEMP om de supervriesfunctie te verlaten of schakel hem uit van de app.
- De supervriesfunctie stopt automatisch wanneer de functie meer dan 50 uur aan heeft gestaan.
- Wanneer het supervriezen stopt, gaat het pictogram op het bedieningspaneel uit en wordt het eerder ingestelde vriesniveau hersteld.

Opmerking: De superkoel- en supervriesfunctie kunnen niet gelijktijdig worden geactiveerd.

Eco-modus

De Eco-modus kan worden geactiveerd om de prestaties van het apparaat te optimaliseren en tegelijkertijd voedsel het best te bewaren. De Eco-modus stelt de temperatuur automatisch in op 5°C in de koelkast en op -18°C in de vriezer.

De Eco-modus gebruiken:

- De functie kan vanaf het bedieningspaneel worden geactiveerd door op de 'mode'-toets te drukken totdat het pictogram van de Eco-modus aan gaat (een hoorbaar signaal bevestigt de keuze), of door de functie vanuit de app te selecteren. Wanneer de functie wordt geactiveerd, is het pictogram voor Eco-modus altijd AAN.
- Als u de Eco-modus wilt verlaten, schakelt u hem uit vanuit de app of kiest u een andere functie vanaf het bedieningspaneel.

- Wanneer de Eco-modus stopt, gaat het pictogram op het bedieningspaneel uit en worden de eerder ingestelde koelniveaus hersteld.

Vakantiefunctie

De vakantiefunctie kan worden gebruikt om het energieverbruik van het apparaat te verminderen, als het niet regelmatig wordt gebruikt. Wanneer de functie aan is, zijn de ledlampjes uit (zelfs als de deur open is) en gaat de koelkast uit, terwijl de vriezer normaal blijft werken.

De vakantiefunctie gebruiken:

- De functie kan vanaf het bedieningspaneel worden geactiveerd door op de 'mode'-toets te drukken totdat het pictogram van de vakantiemodus aan gaat (een hoorbaar signaal bevestigt de keuze), of door de functie vanuit de app te selecteren. Wanneer de functie wordt geactiveerd, is het vakantiepictogram altijd AAN.
- Als u de vakantiefunctie wilt verlaten, schakelt u hem uit vanuit de app of kiest u een andere functie vanaf het bedieningspaneel.
- Wanneer de vakantiefunctie stopt, gaat het pictogram op het bedieningspaneel uit en worden de eerder ingestelde koelniveaus hersteld.

Ontdooien

Het ontdooien van de koelkast en vriesladen gebeurt automatisch; er is geen handmatige actie nodig.

HCS

Når et visst fuktighetsnivå er nådd, åpnes HCS-filterfibrene, noe som fører til at fuktigheten reduseres og deretter lukkes igjen.

Demo-modus

Als u naar de Demo-modus wilt gaan, met het ontgrendelde display, dan houdt u de SET-toets ingedrukt en drukt u binnen 5 seconden 5 keer op de wifitoets. Voer dezelfde handeling uit of zet de koelkast uit om de Demo-modus te verlaten.

Foutcodes

- Communicatiefout

De lampjes [-16°C;-18°C;-20°C;-22°C;-24°C] in de vriezer gaan opeenvolgend aan; dit betekent dat er een communicatiefout is geweest tussen het hoofdbedieningspaneel en het displaypaneel. Neem contact op met de technische dienst om het probleem op te lossen.

- Ventilator

De lampjes [-16°C;-20°C;-22°C; 24 °C] in de vriezer knipperen gelijktijdig als de ventilator niet goed werkt. Neem contact op met de technische dienst om het probleem op te lossen.

VERBINDEN MET DE APP

KOPPELINGSPROCEDURE IN DE APP

Stap 1

- Download de hOn-app in de stores

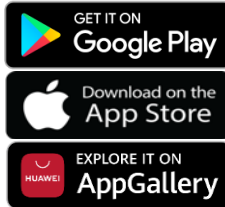

Stap 2

- Maak een account aan in de hOn-app of log in als u al een account heeft

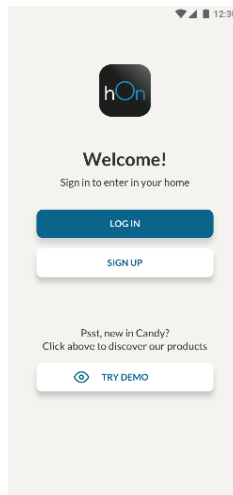

Stap 3

- Volg de koppelingsinstructies in de hOn-app

Gebruik wifi

Als de wifi nog niet is geconfigureerd wanneer de koelkast aan gaat, gaat deze automatisch naar de configuratiemodus en houdt deze status 30 minuten aan. Het wifipictogram knippert en de productregistratie kan beginnen.

- Volg de instructies in de app om de wifi te configureren (zie hierboven).
- Zodra de wifi is ingesteld en de verbinding tot stand is gebracht, gaat het wifipictogram aan en blijft branden.
- Na 30 minuten zonder enige handeling verlaat de wifi automatisch de configuratiemodus.
- Als de wifi al is geconfigureerd, zal automatisch opnieuw verbinding worden gemaakt volgens de configuratie-informatie.

Om de wifi opnieuw in te stellen, drukt u 2 sec. op de wifitoets en de SET-toets.

Druk 3 sec. op de wifitoets om de wifi uit te schakelen.

Radio-module - Technische gegevens

Frequentie tarief(OFR)	2400 MHz-2843.5 MHz
Kanaalfrequenties	2412...2472 MHz(stapgrootte 5 MHz)
Maximale kracht(EIRP)	100 mW

Het type radioapparatuur voldoet aan de richtlijn 2014/53/EU.

OMKEERBAARHEID VAN DE DEUR

Benodigde gereedschappen: Elektrische schroevendraaier

1. Verwijder de afdekking van het bovenste scharnier



2. Schroef het bovenste scharnier los

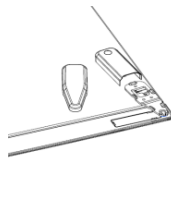

3. Verwijder de afdekking van het bovenste scharnier (links)

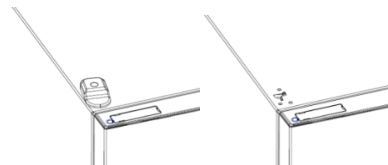

4. Verwijder het middelste scharnier

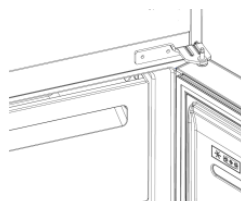

5. Verwijder het onderste scharnier

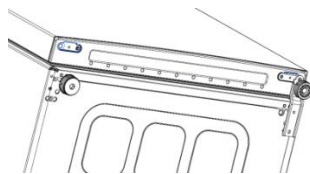

6. Monteer de voet van het scharnier

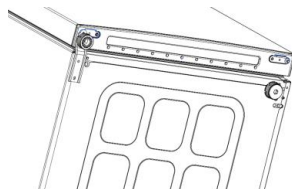

7. Monteer het middelste scharnier

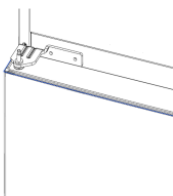

8. Monteer het plaatje van het bovenste scharnier



9. Monteer de afdekking van het bovenste scharnier



PROBLEMEN OPLOSSEN

De lamp aan de binnenkant gaat niet aan.	<ul style="list-style-type: none"> • Er is geen stroom. 	<ul style="list-style-type: none"> • Het netsnoer zit niet goed in het stopcontact. • Controleer of het apparaat uitgeschakeld is (zie 'Temperatuurstelling'). • Controleer of het stopcontact goed werkt (bijvoorbeeld met een ander elektrisch apparaat).
	<ul style="list-style-type: none"> • Holiday-modus is geactiveerd. 	<ul style="list-style-type: none"> • Holiday-modus uitschakelen.
De interne temperatuur van de koelkast en/of vriezer is niet koud genoeg.	<ul style="list-style-type: none"> • De deuren zitten niet dicht. 	<ul style="list-style-type: none"> • Controleer of de deur en rubbers goed afsluiten.
	<ul style="list-style-type: none"> • De deuren worden vaak geopend. 	<ul style="list-style-type: none"> • Vermijd een tijdlang het onnodig openen van de deuren.
	<ul style="list-style-type: none"> • Verkeerde temperatuurstelling. 	<ul style="list-style-type: none"> • Controleer de temperatuurstelling en stel indien mogelijk een lagere temperatuur in (zie 'Temperatuurstelling').
	<ul style="list-style-type: none"> • De koelkast en/of vriezer is/zijn te vol. 	<ul style="list-style-type: none"> • Wacht tot de temperatuur van de koelkast/vriezer stabiel is. • Vul de koelkast en vriezer niet te vol.
	<ul style="list-style-type: none"> • De omgevingstemperatuur is te laag. 	<ul style="list-style-type: none"> • Verplaats het apparaat naar een warmere plek of verwarm de huidige kamer.
	<ul style="list-style-type: none"> • Er zijn warme items opgeslagen. 	<ul style="list-style-type: none"> • Laat items altijd afkoelen voordat u ze opbergt.
Het voedsel in de koelkast bevest.	<ul style="list-style-type: none"> • Verkeerde temperatuurstelling. 	<ul style="list-style-type: none"> • Controleer de temperatuurstelling en verhoog indien mogelijk de temperatuur.
	<ul style="list-style-type: none"> • Voedsel in contact met de achterwand. 	<ul style="list-style-type: none"> • Houd het voedsel uit de buurt van de achterwand van de koelkast.
De onderkant van het koelkastgedeelte is nat of er zijn druppels aanwezig.	<ul style="list-style-type: none"> • De afvoerslang kan verstopt zijn. 	<ul style="list-style-type: none"> • Maak de afvoerslang schoon met een stok of iets dergelijks om het water te laten weglopen.
Aanwezigheid van waterdruppels of vorst op de achterwand van de koelkast.	<ul style="list-style-type: none"> • Afhankelijk van de functie vormen zich waterdruppels of rijp op de achterwand van de koelkast tijdens het gebruik. 	<ul style="list-style-type: none"> • Het is geen defect.
	<ul style="list-style-type: none"> • Er zijn warme items opgeslagen. 	<ul style="list-style-type: none"> • Laat items altijd afkoelen voordat u ze opbergt.
	<ul style="list-style-type: none"> • Er zijn open voedselcontainers of vloeistoffen. 	<ul style="list-style-type: none"> • Dek voedsel en vloeistoffen altijd af.
	<ul style="list-style-type: none"> • De deuren zitten niet dicht. 	<ul style="list-style-type: none"> • Controleer of de deur en rubbers goed afsluiten.
	<ul style="list-style-type: none"> • De deuren worden vaak geopend. 	<ul style="list-style-type: none"> • Vermijd een tijdlang het onnodig openen van de deuren.
Aanwezigheid van water in de groentelade.	<ul style="list-style-type: none"> • Gebrek aan luchtcirculatie. 	<ul style="list-style-type: none"> • Controleer of het apparaat niet te vol is.
	<ul style="list-style-type: none"> • Groenten en fruit met te veel vocht. 	<ul style="list-style-type: none"> • Verpak het fruit en de groenten in plastic materialen, zoals huishoudfolie, zakken of bakjes.
De motor draait voortdurend.	<ul style="list-style-type: none"> • De deuren zitten niet dicht. 	<ul style="list-style-type: none"> • Zorg dat de deuren dicht zitten en controleer of de rubbers goed afsluiten.
	<ul style="list-style-type: none"> • De deuren worden vaak geopend. 	<ul style="list-style-type: none"> • Vermijd een tijdlang het onnodig openen van de deuren.
	<ul style="list-style-type: none"> • De omgevingstemperatuur is heel hoog. 	<ul style="list-style-type: none"> • Controleer de omgevingstemperatuur binnen het bereik ligtdat wordt vermeld in de specificaties op het label van het apparaat. • Stel het displayscherm/de thermostaat in op een warmere temperatuur.
	<ul style="list-style-type: none"> • Het apparaat is enige tijd uitgeschakeld geweest (geen stroom). 	<ul style="list-style-type: none"> • Het duurt normaal 8–12 uur voordat het apparaat volledig is gekoeld.
Het ingevroren voedsel is aan het ontdoien.	<ul style="list-style-type: none"> • De omgevingstemperatuur is te laag. 	<ul style="list-style-type: none"> • Verplaats het apparaat naar een warmere plek of verwarm de huidige kamer.
	<ul style="list-style-type: none"> • De deur van de vriezer zit niet dicht. 	<ul style="list-style-type: none"> • Zorg ervoor dat de deur dicht zit en dat het rubber goed afsluit.
Koelkastdeuralarm.	<ul style="list-style-type: none"> • Het koelkastdeuralarm (pieptoon) wordt geactiveerd wanneer de deur langer dan 3 minuten open blijft staan. 	<ul style="list-style-type: none"> • Laat de deur niet open staan als dat niet nodig is. De pieptoon stopt wanneer de deur weer is gesloten.
Het apparaat maakt geluiden zoals geborrel, gezoem, geklik, gekraak.	<ul style="list-style-type: none"> • Geen stringen. Er draait een motor, bijvoorbeeld een koeleenheid of ventilator. Het koelmiddel stroomt in de leidingen. Motor, schakelaars en magneetkleppen worden in- of uitgeschakeld. 	<ul style="list-style-type: none"> • Geen actie nodig.
	<ul style="list-style-type: none"> • Het apparaat staat niet op een vlakke ondergrond. 	<ul style="list-style-type: none"> • Stei de pootjes af om het apparaat waterpas te zetten.
	<ul style="list-style-type: none"> • Het apparaat raakt een voorwerp eromheen. 	<ul style="list-style-type: none"> • Verwijder voorwerpen rondom het apparaat.
Het apparaat koelt niet, de temperatuur- en verlichtingsindicatoren branden.	<ul style="list-style-type: none"> • De demomodus is geactiveerd. 	<ul style="list-style-type: none"> • DEMO-modus uitschakelen.
Veel ijs en rijp in het vriezergedeelte.	<ul style="list-style-type: none"> • De etenswaren zijn niet goed verpakt. 	<ul style="list-style-type: none"> • Pak alles altijd goed in.
	<ul style="list-style-type: none"> • Een deur/lade van het apparaat zit niet goed dicht. 	<ul style="list-style-type: none"> • Sluit de deur/lade.
	<ul style="list-style-type: none"> • De deur/lade is te vaak of te lang geopend. 	<ul style="list-style-type: none"> • Open de deur/lade niet te vaak.
	<ul style="list-style-type: none"> • De deur-/laderubbers zijn vuil, versleten, gebarsen of niet goed op elkaar afgestemd. 	<ul style="list-style-type: none"> • Reinig de rubbers van de deur/lade of vervang deze door een nieuwe.
	<ul style="list-style-type: none"> • Iets aan de binnenkant voorkomt dat de deur/lade goed sluit. 	<ul style="list-style-type: none"> • Verplaats de planken, deurrekken of interne containers zodat de deur/lade kan worden gesloten.
De zijkanalen van het apparaat zijn warm.	<ul style="list-style-type: none"> • Dit is normaal. 	

Sammendrag

PRODUKTBESKRIVELSE.....	132
Plassbehov.....	132
BRUK.....	133
Bruk.....	133
Tilpasset temperatur.....	134
Super Cool-funksjon.....	134
Super Freeze-funksjon.....	135
ØKO-modus.....	135
Feriefunksjon.....	135
Avriming.....	135
Demo-modus.....	136
Feilkoder.....	136
APP-TILKOBLING.....	137
Trinn 1.....	137
Trinn 2.....	137
Trinn 3.....	137
Wi-Fi-bruk.....	138
DØR-REVERSIBILITET.....	139
FEILSØKING	

PRODUKTBESKRIVELSE

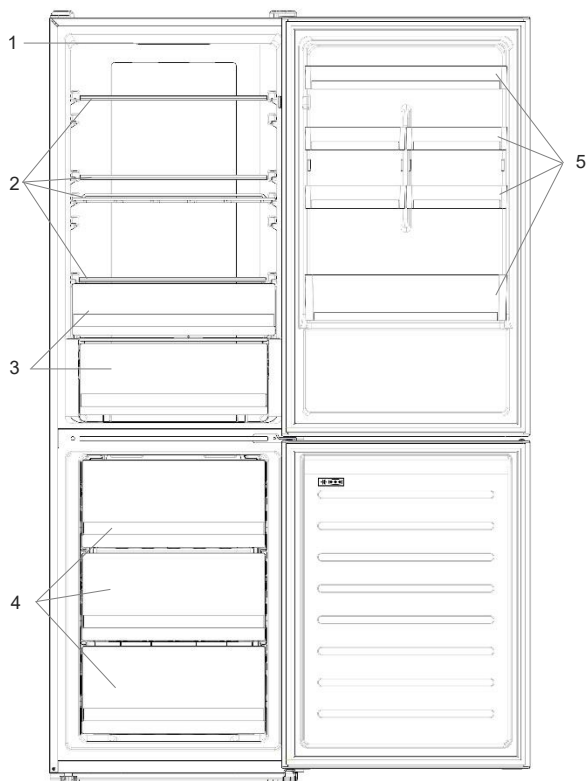

1. Kontrollpanel
2. Hyller
3. Sprøere
4. Fryserbokser
5. Dørstativ

* Den mest energibesparende konfigurasjonen krever at skuffer, matboks og hyller plasseres i produktet, se bildene ovenfor.

** Bildene ovenfor er bare ment som referanse. Den faktiske konfigurasjonen vil avhenge av det fysiske produktet eller den fysiske erklæringen fra distributøren.

Plassbehov

Enhetens tilkoblingsdør må være i stand til å være helt åpen, som vist. Ekstra nok plass til praktisk åpning av dører og skuffer.

Hold en avstand på minst 50 mm mellom sideveggene til produktet og tilstøtende deler.

Bredde: min. 920 mm

Dybde: min. 1137 mm

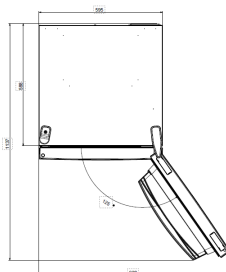

BRUK

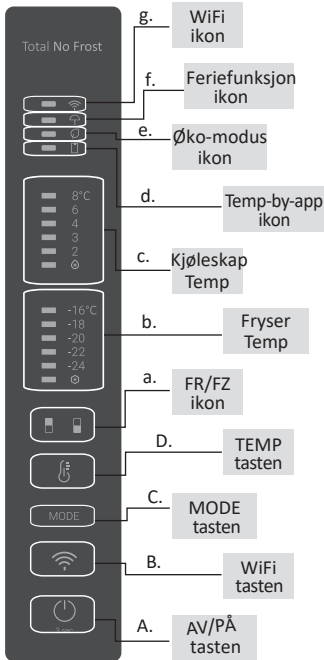

- A. AV/PÅ-tasten, brukes til å slå apparatet av/på.
B. Wi-Fi-nøkkel, brukes til å slå av/på Wi-Fi-nøkkelen
C. Mode-tasten, brukes til å velge ønsket funksjon
D. TEMP-tasten, brukes til å velge kjøle- og frysetemperaturen
- a. Kjølenskap/fryser-områdeikon, viser hvilket rom av apparatet som er valgt
b. Frysertemperaturnivåer viser den valgte temperaturen i fryseren
c. Kjølenskaptemperaturnivåer, viser den valgte temperaturen
d. Tilpasset temperatur-ikon viser om temperaturen er valgt av appen
e. Øko-modusikon viser om økomodus er aktivert
f. Feriefunksjon-ikon viser om feriefunksjonen er aktivert
g. Wi-Fi-ikon viser om Wi-Fi fungerer og apparatet er koblet til

Bruk

- Plugg i apparatet, og det slås automatisk på. Temperaturen settes automatisk til 4 °C i kjøleskapet og -18 °C i fryseren.
- Hvis du vil endre temperaturen, trykker du på TEMP-tasten i 5 sekunder, et akustisk signal og ikonet for det valgte rommet (kjølevæske eller fryser) samt alle temperatur-LED-ene for det tilsvarende rommet slås på i 2 sekunder; etter 2 sekunder, bekreftes valget av rommet. Med ikonet for valgt rom på trykker du på TEMP-tasten for å endre temperaturen. Når innstillingen øker, slås den tilhørende LED-lampen på. Et lydsignal avgis hver gang TEMP-tasten trykkes inn og temperaturen endres, etter 5 sekunder bekreftes valget. Etter 30 sekunder uten drift slås ikonet for kjøleskap/fryser av, mens LED-lysene for de valgte temperaturene er på. Når du trykker på TEMP-tasten igjen, er ikonet for det siste valgt (flagg eller fryser) på.
- Ved strømbrudd blir det siste innstilte kjølenivået gjenopprettet.

- Hvis du vil gjenopprette standardinnstillingen, trykker du på knappen Temp, og klikker på AV/PÅ-knappen 5 ganger (i 5 sekunder)
- Under normale driftsforhold (på våren og høsten) anbefales det å stille inn temperaturen på 4 °C. Om sommeren eller når omgivelsestemperaturen er høy, anbefales det å angi temperatur ved 6~8 °C, for å garantere kjøleskap- og frysetemperaturer og redusere den kontinuerlige kjøretiden, og om vinteren eller når omgivelsestemperaturen er lav, anbefales det å angi temperatur ved 3~4 °C for å unngå hyppig start/stopp av maskinen.

Tilpasset temperatur

Fra appen kan du tilpasse temperaturen både for kjøleskap og fryser. Temperaturen kan angis med 1 °C-sensitivitet. Det er mulig å velge en temperatur fra 2 °C til 8 °C i kjøleskapet, og fra -16 °C til -24 °C i fryseren.

Når temperaturen er valgt av appen, slås det tilpassede temperaturikonet på, mens alle temperatur-LED-lysene i det berørte rommet slås av (dvs. hvis kjøletemperatur er valgt fra appen, slås LED-lysene fra 2 °C til 8 °C av. Hvis frysetemperaturen velges fra appen, slås LED-lysene fra -16 °C til -24 °C av).

Hvis bare ett enkelt område (fryser eller kjøleskap) har tilpasset temperatur, endres ikke temperaturvalget i det andre området, og LED-lampen for den valgte temperaturen i dette området er på. Du hører et akustisk signal hver gang temperaturen endres.

Super Cool-funksjon

Det anbefales å slå på Super Cool-funksjonen hvis en stor mengde næringsmidler bør lagres (for eksempel etter kjøpet). Super-Cool-funksjonen akselererer kjølingen av fersk mat og beskytter varene som allerede er lagret mot uønsket oppvarming. Når funksjonen er aktivert, stilles temperaturen i kjøleskapet automatisk til 2 °C.

Slik bruker du Super Cool-funksjonen:

- Funksjonen kan aktiveres ved å trykke lenge på TEMP-tasten for å velge kjølerommet, og deretter raskt trykke på TEMP-tasten til Super Cool-LED-ikonet er slått på, eller det kan slås på fra appen. Når funksjonen er aktivert, er Super Cool-LED-en alltid PÅ.
- Hvis du vil gå ut av funksjonen Super Cool, trykker du på TEMP-tasten eller slår den av fra appen.
- Super Cool-funksjonen avsluttes automatisk når funksjonen har vart i mer enn 30 timer.
- Når Super Cool slutter, slås ikonet på kontrollpanelet av, og det forrige innstilte kjølenivået blir gjenopprettet.

Merk: Super Cool- and Super Freeze-funksjonen kan ikke aktiveres samtidig.

Super Freeze-funksjon

Super Freeze-funksjonen akselererer frysingen av fersk mat og beskytter varene som allerede er lagret mot uøsket oppvarming. Hvis store mengder matvarer må fryses, anbefales det å sette Super Freeze-funksjonen på 24 timer før bruk. Når funksjonen er aktivert, stilles temperaturen automatisk til -24 °C.

Slik bruker du Super Freeze-funksjonen:

- Funksjonen kan startes ved å trykke lenge på TEMP-tasten for å velge fryserommet, og deretter hurtig trykker du på TEMP-tasten til LED-ikonet Super Freeze er slått på, eller det kan slås på fra appen. Når funksjonen er aktivert, er Super Freeze-LED-en alltid PÅ.
- Hvis du vil gå ut av funksjonen Super Freeze, trykker du på TEMP-tasten eller slår den av fra appen.
- Funksjonen Super Freeze avsluttes automatisk når funksjonen har holdt i mer enn 50 timer.
- Når Super Freeze slutter, slås det tilhørende ikonet på kontrollpanelet av, og det forrige innstilte kjølenivået blir gjenopprettet.

Merk: Super Cool- and Super Freeze-funksjonen kan ikke aktiveres samtidig.

ØKO-modus

Øko-modus kan aktiveres for å optimalisere ytelsen til apparatet, mens det får den beste lagringen av mat. Øko-modus stiller automatisk inn temperaturen ved 5 °C i kjøleskapet og ved -18 °C i fryseren.

Slik bruker du Øko-modus:

- Funksjonen kan aktiveres fra kontrollpanelet ved å trykke på knappen "mode" inntil ikonet for Øko-modus slås på (et akustisk signal bekrefter valget) eller ved å velge funksjonen i appen. Når funksjonen er aktivert, er ikonet for Øko-modus alltid PÅ.
- For å avslutte Øko, slå den av fra appen eller velg en annen funksjon fra kontrollpanelet.
- Når Øko-modus slutter, slås det tilhørende ikonet på kontrollpanelet av, og det forrige innstilte kjølenivået blir gjenopprettet.

Feriefunksjon

Apparatet kan brukes til å redusere energiforbruket til apparatet, når det ikke brukes regelmessig. Når funksjonen er på, vil LED-lysene være av (selv om døren er åpen) og slår av kjøleskapet, mens fryseren vil fortsette å virke normalt.

Slik bruker du feriefunksjonen:

- Funksjonen kan aktiveres fra kontrollpanelet ved å trykke på knappen "mode" inntil ikonet for ferie slås på (et akustisk signal bekrefter valget) eller ved å velge funksjonen i appen. Når funksjonen er aktivert, er ikonet for ferie alltid PÅ.
- For å gå ut av funksjonen kan du slå den av fra appen eller velge en annen funksjon fra kontrollpanelet.
- Når feriefunksjonen slutter, slås det tilhørende ikonet på kontrollpanelet av, og det forrige innstilte kjølenivået blir gjenopprettet.

Avriming

Avrimingen av kjøleskap og fryserom skjer automatisk: ingen manuell drift er nødvendig.

HCS

Wanneer een bepaald vochniveau is bereikt, gaan de HCS-filtervezels open, waardoor het vocht afneemt en vervolgens weer sluit.

Demo-modus

For å gå til demo-modus, må du holde nede SET-tasten på skjermen og trykke på Wi-Fi-tasten 5 ganger innen 5 sekunder. For å avslutte demo-modus, utfører du samme operasjon eller slår av kjøleskapet.

Feilkoder

- Kommunikasjonsfeil

[-16°C;-18°C;-20°C;-22°C;-24°C] lysene slås på sekvensielt. Det betyr at det har vært en kommunikasjonsfeil mellom hovedkontrollkortet og displaykortet. Ta kontakt med teknisk assistanse for å løse problemet

- Vifte

[-16°C;-20°C;-22°C;-24°C] lysene lyser i fryseren samtidig hvis viften ikke fungerer som den skal. Ta kontakt med teknisk assistanse for å løse problemet

APP-TILKOBLING

I APP-PARINGSPROSEDYREN

Trinn 1

- Last ned hOn-appen fra butikkene

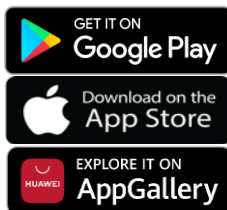

Trinn 2

- Opprett kontoen din på hOn-appen, eller logg på hvis du allerede har en konto

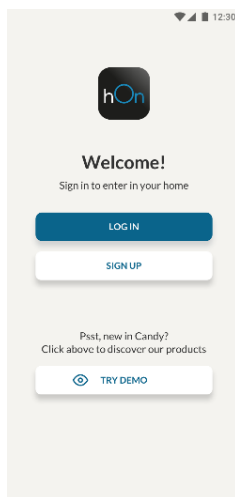

Trinn 3

- Følg instruksjonene for paring i hOn-appen

Wi-Fi-bruk

Dersom Wi-Fi ikke er konfigurert ennå, når kjøleskapen slås på, går det automatisk inn i konfigurasjonsmodus og beholder denne statusen i 30 minutter. Wi-Fi-ikonet blinker og produktinnmeldingen kan starte.

- Følg appinstruksjonene for å konfigurere Wi-Fi (se ovenfor)
- Så snart Wi-Fi er konfigurert og tilkoblingen er opprettet, er Wi-Fi-ikonet på og fast.
- Etter 30 minutter uten å utføre noen operasjon vil Wi-Fi automatisk gå ut av konfigurasjonsmodus
- Dersom Wi-Fi allerede er konfigurert, vil det automatisk koble seg til igjen i henhold til konfigurasjonsinformasjonen.

Hvis du vil tilbakestille Wi-Fi-nettverket, trykker du på SET-tasten i 2 s.

Slå av Wi-Fi ved å trykke på Wi-Fi-tasten i 3 s.

Radio-modul - Tekniske data

Frekvens Rate (OFR)	2400 MHz-2843.5 MHz
Kanal Frekvens	2412...2472 MHz(Trinnstørrelse 5 MHz)
Maksimal kraft(EIRP)	100 mW

Radioutstyr Typen er i samsvar med direktivet 2014/53/EU.

DØR-REVERSIBILITET

Nødvendig verktøy: Elektrisk skrutrekker

1. Fjern øvre hengseldeksel



2. Skru ut øvre hengsel

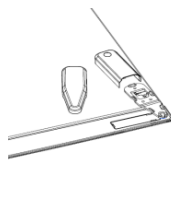

3. Fjern det øvre hengseldekselet (venstre)



4. Fjern midtre hengsel

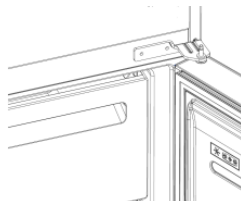

5. Fjern nedre hengsel

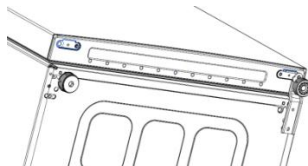

6. Monter hengselfot

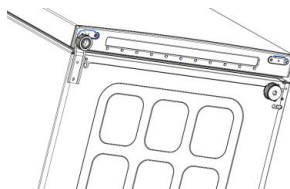

7. Monter midtre hengsel

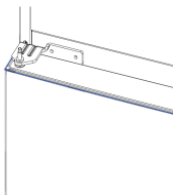

8. Monter øvre hengselplate



9. Monter det øvre hengseldekslet



FEILSØKING

Den innvendige lyspæren tennes ikke.	• Ingen strøm.	• Strømkabelen er ikke riktig plugget inn. • Sjekk om apparatet er slått av (se Temperaturjustering). • Kontroller at stikkkontakten fungerer som den skal (f.eks. med en annen elektrisk enhet).
	• Holiday-modus er aktivert.	• Deaktiver Holiday-modus.
Innvendig temperatur i kjøleskapet og/eller fryseren er ikke kald nok.	• Dørene er ikke lukket.	• Sjekk at døren og pakningene lukker ordentlig.
	• Dørene åpnes ofte.	• Unngå å åpne dørene unødvendig på en stund.
	• Feil temperaturinnstilling.	• Kontroller temperaturinnstillingen og still inn en lavere temperatur om mulig (se Temperaturjustering).
	• Kjøleskapet og/eller fryseren er for fulle.	• Vent til temperaturen i kjøleskapet/fryseren har stabilisert seg. • Unngå å fylle kjøleskapet og fryseren for mye.
	• Omgivelsestemperaturen er for lav.	• Flytt enheten til et varmere sted eller varm opp det aktuelle rommet.
	• Varme gjenstander har blitt lagret.	• La alltid gjenstander avkjøles før du oppbevarer dem.
Maten i kjøleskapet fryser.	• Feil temperaturinnstilling.	• Kontroller temperaturinnstillingen og øk temperaturen om mulig.
	• Mat i kontakt med bakveggen.	• Hold maten unna bakveggen på kjøleskapet.
Bunnen av kjøleseksjonen er våt eller det eksisterer vanndråper.	• Avløpsslangen kan være tilstoppet.	• Rengjør avløpsslangen med en pinne eller lignende for å la vannet renne av.
Tilstedeværelse av vanndråper eller frost på bakveggen av kjøleskapet.	• Avhengig av funksjonen dannes det vanndråper eller frost på bakveggen av kjøleskapet under drift.	• Det er ikke en defekt.
	• Varme gjenstander har blitt lagret.	• La alltid gjenstander avkjøles før du oppbevarer dem.
	• Det eksisterer åpne matbeholdere eller væsker.	• Dekk alltid til mat og væsker.
	• Dørene er ikke lukket.	• Sjekk at døren og pakningene lukker ordentlig.
	• Dørene åpnes ofte.	• Unngå å åpne dørene unødvendig på en stund.
Tilstedeværelse av vann i grønnsaksskuffen.	• Mangel på luftsirkulasjon.	• Kontroller at apparatet ikke er for fullt.
	• Grønnsaker og frukt med for mye fuktighet.	• Pakk frukten og grønnsakene inn i plastmateriale, f.eks. klebefilm, poser eller beholdere.
Motoren går kontinuerlig.	• Dørene er ikke lukket.	• Sørg for at dørene er lukket og kontroller at tetningene lukker ordentlig.
	• Dørene åpnes ofte.	• Unngå å åpne dørene unødvendig på en stund.
	• Omgivelsestemperaturen er veldig høy.	• Kontroller at omgivelsestemperaturen er innenfor området angitt i spesifikasjonene på apparatets merkelapp. • Still inn skjermen/termostaten til en varmere temperatur.
	• Apparaten har vært av (ingen strøm) en stund.	• Det tar normalt 8–12 timer for apparatet å avkjøles helt.
Den frosne maten tiner.	• Omgivelsestemperaturen er for lav.	• Flytt enheten til et varmere sted eller varm opp det aktuelle rommet.
	• Døren til fryseren er ikke lukket.	• Sørg for at døren er lukket og at pakningen tetter ordentlig.
Kjøleskapsdøralarm.	• Kjøleskapsdøralarm (akustisk pipetone) aktiveres når døren står åpen i mer enn tre minutter.	• Unngå å la døren stå åpen når det ikke er nødvendig. Pipet opphører når døren lukkes.
Apparatet lager lyder som gurgling, summing, klikking, knirking.	• Ingen sammenbrudd. En motor går, f.eks. kjøleaggregat, vifte. Kuldemediet strømmer inn i rørene. Motor, brytere og magnetventiler slås på eller av.	• Ingen handling nødvendig.
	• Apparaten er ikke plassert på jevnt underlag.	• Juster føttene for å nivellere apparatet.
	• Apparaten berører en gjenstand rundt seg.	• Fjern gjenstander rundt apparatet.
Apparatet avkjøles ikke, temperatur- og lysindikatoren er på.	• Demomodus er aktivert.	• Deaktiver DEMO-modus.
Sterk is og frost i frysedelen.	• Varene var ikke tilstrekkelig pakket.	• Pakk alltid varene godt.
	• En dør/skuff til apparatet er ikke tett lukket.	• Lukk døren/skuffen.
	• Døren/skuffen har vært åpnet for ofte eller for lenge.	• Ikke åpne døren/skuffen for ofte.
	• Dør-/skuffepakningen er skitten, slitt, sprukket eller feilaktig.	• Rengjør dør-/skuffepakningen eller bytt den ut med en ny.
	• Noe på insiden hindrer døren/skuffen i å lukke ordentlig.	• Flytt hyllene, darhyllene eller innvendige beholdere for å la døren/skuffen lukkes.
Sidene på apparatet er varme.	• Dette er normalt.	

Podsumowanie

OPIS PRODUKTU.....	142
Wymagana przestrzeń	142
UŻYTKOWANIE	143
Użytkowanie	143
Niestandardowa temperatura	144
Funkcja Super Cool	144
Funkcja Super Freeze	145
Tryb Eco	145
Funkcja Holiday	145
Rozmrażanie	145
Tryb demonstracyjny	146
Kody usterki	146
POŁĄCZENIE Z APLIKACJĄ.....	147
Krok 1	147
Krok 2	147
Krok 3	147
Użycie Wi-Fi	148
ZMIANA KIERUNKU OTWIERANIA DRZWI.....	149
ROZWIĄZYWANIE PROBLEMÓW	

OPIS PRODUKTU

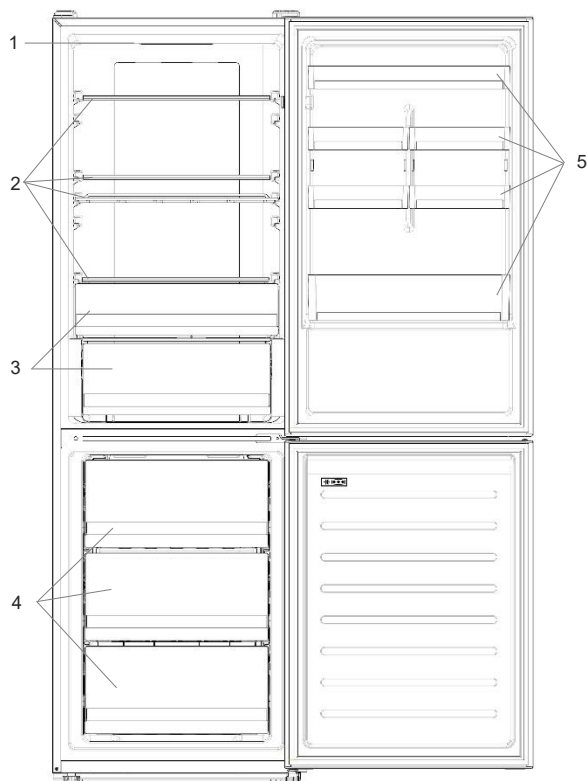

1. Panel sterowania
2. Półki
3. Pojemnik na owoce i warzywa
4. Skrzynie zamrażarki
5. Kosz na drzwiach

* Najbardziej energooszczędna konfiguracja wymaga umieszczenia szuflad, pojemnika na żywność i półek w produkcie, proszę zapoznać się z powyższymi zdjęciami.

** Zdjęcia powyżej są tylko referencyjne. Rzeczywista konfiguracja będzie zależała od fizycznego produktu lub oświadczenia dystrybutora.

Wymagana przestrzeń

Drzwi urządzenia muszą się ałkowiec otwierać, jak pokazano na rysunku. Wygospodaruj wystarczającą ilość miejsca na wygodne otwieranie drzwi i szuflad. Zachowaj odległość co najmniej 50 mm między bocznymi ścianami produktu a sąsiednimi częściami.

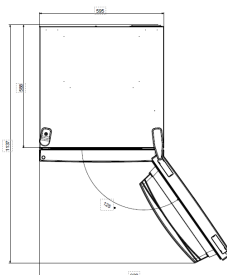

Szerokość: min. 920 mm
Głębokość: min. 1137 mm

UŻYTKOWANIE

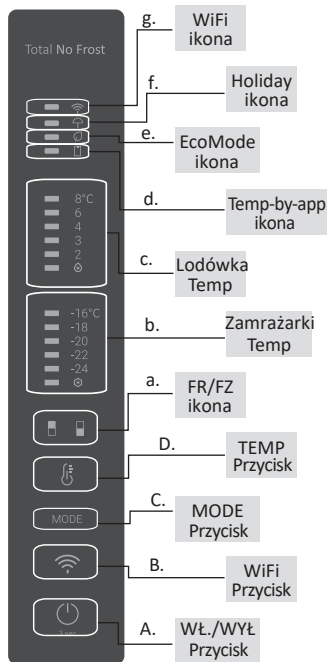

- A. Przycisk WŁ./WYŁ. służy do włączania/wyłączania urządzenia.
- B. Przycisk Wi-Fi służy do włączania/wyłączania funkcji Wi-Fi
- C. Przycisk Mode służy do wyboru żądanej funkcji
- D. Przycisk TEMP służy do wyboru temperatury chłodziarki i zamrażarki.
- a. Ikona obszaru chłodziarki/zamrażarki wyświetla, która komora urządzenia jest wybrana
- b. Poziomy temperatury zamrażalnika wyświetlają, jaka jest wybrana temperatura w zamrażalniku
- c. Poziomy temperatury chłodziarki wyświetlają, która temperatura jest wybrana
- d. Niestandardowa ikona temperatury wyświetla, czy temperatura została wybrana przez aplikację
- e. Ikona trybu ekologicznego wyświetla, czy tryb ekologiczny jest włączony
- f. Ikona funkcji Holiday pokazuje, czy funkcja wakacji jest aktywna
- g. Ikona Wi-Fi wyświetla, czy sieć Wi-Fi działa i czy urządzenie jest podłączone

Użytkowanie

- Podłączyć urządzenie do prądu, włączy się ono automatycznie. Temperatura jest automatycznie ustawiana na 4°C w chłodziarce i -18°C w zamrażarce.
- Aby zmienić temperaturę należy nacisnąć przycisk TEMP przez 5 sekund, rozlegnie się sygnał dźwiękowy i ikona wybranej komory (chłodziarka lub zamrażarka) oraz wszystkie diody temperatury odpowiedniej komory zaświecą się na 2s, po 2s wybór komory zostanie potwierdzony. Przy włączonej ikonie wybranej komory, naciśnij szybko przycisk TEMP, aby zmienić temperaturę. Gdy ustawiana temperatura wzrasta, zapala się odpowiednia dioda LED. Po każdym naciśnięciu klawisza TEMP i zmianie temperatury następuje sygnał dźwiękowy, po 5 sekundach wybór jest potwierdzany. Po 30s bezczynności obszar ikony chłodziarki/zamrażarki wyłącza się, natomiast diody LED wybranych temperatur pozostają zapalone. Po ponownym dotknięciu przycisku TEMP zapali się ikona ostatnio wybranej kategorii (chłodziarka lub zamrażarka).

- W przypadku zaniku zasilania przywracany jest ostatnio ustawiony poziom chłodzenia.
- Aby przywrócić ustawienia domyślne, należy długo nacisnąć przycisk Temp i 5 razy (w ciągu 5 sekund) kliknąć przycisk WŁ/WYŁ..
- W normalnych warunkach pracy (wiosną i jesienią), zaleca się ustawienie temperatury na 4°C. W lecie lub gdy temperatura otoczenia jest wysoka, zaleca się ustawienie temperatury na 6~8°C, aby zagwarantować temperaturę w chłodziarce i zamrażarce oraz skrócić czas ciągłej pracy chłodziarki; natomiast w zimie, gdy temperatura otoczenia jest niska, zaleca się ustawienie temperatury na 3~4°C, aby uniknąć częstego uruchamiania/zatrzymywania chłodziarki.

Niestandardowa temperatura

Z poziomu aplikacji możliwe jest dostosowanie temperatury zarówno dla chłodziarki, jak i zamrażarki. Temperatura może być ustawiona z dokładnością do 1°C. Można wybrać temperaturę od 2°C do 8°C w chłodziarce i od -16°C do -24°C w zamrażarce.

Gdy temperatura zostanie wybrana przez aplikację, zapali się ikona temperatury dostosowanej do potrzeb, podczas gdy wszystkie kontrolki LED temperatury w danym przedziale zostaną wyłączone (np. gdy temperatura chłodziarki zostanie wybrana przez aplikację, kontrolki LED od 2°C do 8°C zostaną wyłączone). Jeśli temperatura zamrażarki jest wybierana z poziomu aplikacji, diody LED od -16 °C do -24 °C są wyłączone.

Jeżeli tylko jedna strefa (zamrażarka lub chłodzarka) ma ustawioną temperaturę, wybór temperatury dla pozostałych stref nie jest zmieniany, a dioda LED wybranej temperatury dla tej strefy pozostaje zapalona. Przy każdej zmianie temperatury emitowany jest sygnał dźwiękowy.

Funkcja Super Cool

Zaleca się włączenie funkcji Super Cool w przypadku przechowywania dużej ilości żywności (np. po zakupie). Funkcja Super-Cool przyspiesza chłodzenie świeżej żywności i chroni już przechowywane produkty przed niepożądanym ogrzaniem. Gdy funkcja jest aktywna, temperatura w chłodziarce jest automatycznie ustawiana na 2 °C.

Jak korzystać z funkcji Super Cool:

- Funkcję można aktywować poprzez długie naciśnięcie przycisku TEMP, aby wybrać komorę chłodziarki, a następnie szybkie naciśnięcie przycisku TEMP, aż do zapalenia się ikony Super Cool lub można ją włączyć z poziomu aplikacji. Gdy funkcja jest aktywna, dioda LED Super Cool jest zawsze włączona.
- Aby zakończyć działanie funkcji Super Cool, naciśnij klawisz TEMP lub wyłącz ją z poziomu aplikacji.

- Funkcja Super Cool kończy działanie automatycznie po upływie ponad 30 godzin.
- Gdy funkcja Super Cool zakończy działanie, ikona na panelu sterowania zgaśnie i przywrócony zostanie poprzednio ustawiony poziom chłodzenia.

Uwaga: Funkcja Super Cool i Super Freeze nie mogą być aktywowane jednocześnie

Funkcja Super Freeze

Funkcja Super Freeze przyspiesza zamrażanie świeżej żywności i chroni już przechowywane produkty przed niepożądanym ogrzaniem. Jeśli trzeba zamrozić dużą ilość żywności, zaleca się włączenie funkcji Super Freeze na 24 godziny przed użyciem. Gdy funkcja jest aktywna, temperatura jest automatycznie ustawiana na -24 °C.

Jak korzystać z funkcji Super Freeze:

- Funkcję można uruchomić przez długie naciśnięcie przycisku TEMP, aby wybrać komorę zamrażarki, a następnie szybkie naciśnięcie przycisku TEMP, aż do włączenia ikony Super Freeze, lub można ją włączyć z poziomu aplikacji. Gdy funkcja jest aktywna, dioda LED Super Freeze jest zawsze włączona.
- Aby zakończyć działanie funkcji Super Freeze, naciśnij klawisz TEMP lub wyłącz ją z poziomu aplikacji.
- Funkcja Super Freeze kończy działanie automatycznie po upływie ponad 50 godzin.
- Gdy funkcja Super Freeze zakończy działanie, ikona na panelu sterowania zgaśnie i przywrócony zostanie poprzednio ustawiony poziom mrożenia.

Uwaga: Funkcja Super Cool i Super Freeze nie mogą być aktywowane jednocześnie

Tryb Eco

Tryb Eco może być aktywowany w celu optymalizacji wydajności urządzenia, przy jednoczesnym uzyskaniu najlepszego sposobu przechowywania żywności. Tryb Eco jest automatycznie ustawiany na 5°C w chłodziarce i -18°C w zamrażarce.

Jak korzystać z trybu Eco:

- Funkcja może być aktywowana z panelu sterowania poprzez naciśnięcie przycisku „mode” do momentu zapalenia się ikony trybu Eco (wybór potwierdza sygnał dźwiękowy), lub poprzez wybranie funkcji z aplikacji. Gdy funkcja jest aktywna, ikona trybu Eco jest zawsze włączona.
- Aby wyjść z Eco wyłącz go z poziomu aplikacji lub wybierz inną funkcję z panelu sterowania.
- Gdy tryb Eco zakończy działanie, ikona na panelu sterowania zgaśnie i przywrócone zostaną poprzednio ustawione poziomy chłodzenia.

Funkcja Holiday

Funkcji Holiday można używać w celu zmniejszenia zużycia energii przez urządzenie, gdy nie jest ono regularnie używane. Gdy funkcja jest włączona, światła LED są wyłączone (nawet jeśli drzwi są otwarte) i chłodziarka jest wyłączona, podczas gdy zamrażarka pracuje normalnie.

Jak korzystać z funkcji Holiday:

- Funkcja może być aktywowana z panelu sterowania poprzez naciśnięcie przycisku „mode” do momentu zapalenia się ikony Holiday (wybór potwierdza sygnał dźwiękowy), lub poprzez wybranie funkcji z aplikacji. Gdy funkcja jest aktywna, symbol Holiday jest zawsze włączony.
- Aby wyjść z funkcji Holiday wyłącz ją z poziomu aplikacji lub wybierz inną funkcję z panelu sterowania.
- Gdy funkcja Holiday zakończy działanie, ikona na panelu sterowania zgaśnie i przywrócone zostaną poprzednio ustawione poziomy chłodzenia.

Rozmrażanie

Rozmrażanie komór chłodziarki i zamrażarki przebiega automatycznie; nie jest wymagana ręczna obsługa.

HCS

Po osiągnięciu określonego poziomu wilgotności włókna filtra HCS otwierają się powodując zmniejszenie wilgoci, a następnie zamykają się ponownie.

Tryb demonstracyjny

Aby wejść w tryb demonstracyjny, należy przy odblokowanym wyświetlaczu trzymać wciśnięty klawisz SET i w ciągu 5 sekund 5 razy nacisnąć klawisz WiFi. Aby wyjść z trybu demo, należy wykonać tę samą czynność lub wyłączyć chłodziarkę.

Kody usterki

- Błąd komunikacji

Kontrolki [-16°C;-18°C;-20°C;-22°C;-24°C] w zamrażarce zapalają się sekwencyjnie, oznacza to, że wystąpił błąd komunikacji między główną płytą sterowania a płytą wyświetlacza. Prosimy o kontakt z pomocą techniczną w celu rozwiązania problemu.

- Termoobieg

Kontrolki [-16°C;-20°C;-22°C;-24°C] w zamrażarce migają jednocześnie, jeśli termoobieg nie działa prawidłowo. Prosimy o kontakt z pomocą techniczną w celu rozwiązania problemu.

POŁĄCZENIE Z APLIKACJĄ

PROCEDURA PAROWANIA APLIKACJI

Krok 1

- Pobierz aplikację hOn w sklepie

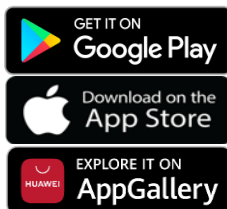

Krok 2

- Załóż konto w aplikacji hOn lub zaloguj się, jeśli masz już konto

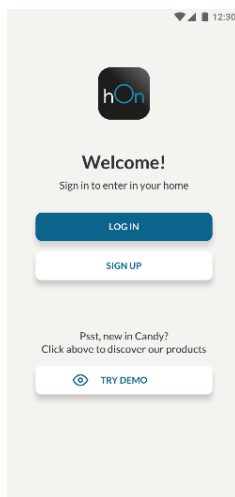

Krok 3

- Postępuj zgodnie z instrukcjami parowania w aplikacji hOn App

Użycie Wi-Fi

Jeśli sieć Wi-Fi nie została jeszcze skonfigurowana, po włączeniu chłodziarki automatycznie przejdzie ona w tryb konfiguracji i utrzyma ten stan przez 30 minut. Ikona Wi-Fi miga i można rozpocząć rejestrowanie produktu.

- Należy postępować zgodnie z instrukcjami aplikacji, aby skonfigurować sieć Wi-Fi (patrz wyżej).
- Po skonfigurowaniu sieci Wi-Fi i nawiązaniu połączenia ikona Wi-Fi jest włączona i stała.
- Po 30 minutach bez wykonywania żadnych operacji, sieć Wi-Fi automatycznie wyjdzie z trybu konfiguracji.
- Jeśli sieć Wi-Fi została już skonfigurowana, nastąpi automatyczne połączenie zgodnie z informacjami konfiguracyjnymi.

Aby zresetować sieć Wi-Fi, naciśnij i przytrzymaj przez 2 sekundy przycisk Wi-Fi i przycisk SET.

Aby wyłączyć funkcję Wi-Fi, naciśnij i przytrzymaj przez 3 sekundy przycisk Wi-Fi.

Moduł radiowy - Dane techniczne

Częstotliwość (OFR)	2400 MHz-2843.5 MHz
Częstotliwości kanałów	2412...2472 MHz(Rozmiar kroku 5 MHz)
Maksymalna moc(EIRP)	100 mW

Typ urządzenia radiowego jest zgodny z dyrektywą 2014/53/EU.

ZMIANA KIERUNKU OTWIERANIA DRZWI

Potrzebne narzędzia: Wkrętak elektryczny

1. Zdjąć górną pokrywę zawiasu

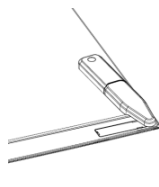

2. Odkręcić prawy zawias

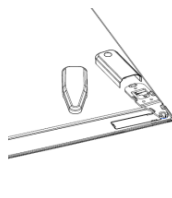

3. Zdjąć osłonę zawiasu górnego (z lewej)



4. Wyjąć zawias środkowy

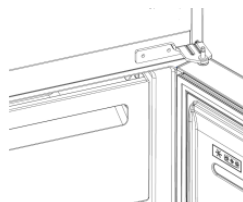

5. Zdjąć zawias dolny

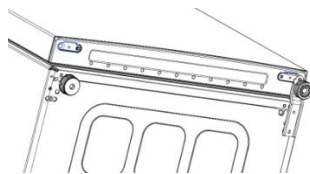

6. Zamontować stopkę zawiasu

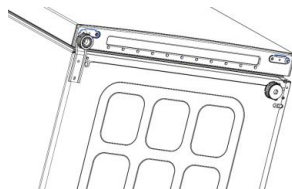

7. Zamontować zawias środkowy

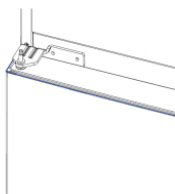

8. Zamontować górną płytę zawiasu



9. Zamontować osłonę zawiasu górnego



ROZWIĄZYWANIE PROBLEMÓW

Nie włącza się wewnętrzna żarówka.	<ul style="list-style-type: none"> • Brak prądu. 	<ul style="list-style-type: none"> • Kabel zasilający nie jest prawidłowo podłączony. • Sprawdź, czy urządzenie jest wyłączone (patrz Regulacja temperatury). • Sprawdź, czy gniazdko elektryczne działa prawidłowo (np. z innym urządzeniem elektrycznym).
	<ul style="list-style-type: none"> • Tryb Holiday jest aktywny. 	<ul style="list-style-type: none"> • Dezaktywuj tryb Holiday.
Temperatura wewnętrzna lodówki i/lub zamrażarki nie jest wystarczająco niska.	<ul style="list-style-type: none"> • Drzwi nie są zamknięte. 	<ul style="list-style-type: none"> • Sprawdź, czy drzwi zamykają się prawidłowo.
	<ul style="list-style-type: none"> • Drzwi są często otwierane. 	<ul style="list-style-type: none"> • Unikaj niepotrzebnego otwierania drzwi przez pewien czas.
	<ul style="list-style-type: none"> • Nieprawidłowe ustawienie temperatury. 	<ul style="list-style-type: none"> • Sprawdź ustawienie temperatury i jeśli to możliwe, ustaw niższą temperaturę (patrz Regulacja temperatury).
	<ul style="list-style-type: none"> • Lodówka i/lub zamrażarka są zbyt pełne. 	<ul style="list-style-type: none"> • Poczekaj, aż temperatura lodówki/zamrażarki ustabilizuje się. • Unikaj nadmiernego napełniania lodówki i zamrażarki.
	<ul style="list-style-type: none"> • Zbyt niska temperatura otoczenia. 	<ul style="list-style-type: none"> • Przenieś urządzenie do cieplejszego miejsca lub ogrzej obecne pomieszczenie.
	<ul style="list-style-type: none"> • Przechowywano ciepłe rzeczy. 	<ul style="list-style-type: none"> • Przed przechowywaniem produkty powinny zawsze wystygnąć.
Żywność w lodówce zamarza.	<ul style="list-style-type: none"> • Nieprawidłowe ustawienie temperatury. 	<ul style="list-style-type: none"> • Sprawdź ustawienie temperatury i jeśli to możliwe, zwiększ temperaturę.
	<ul style="list-style-type: none"> • Żywność styka się z tylną ścianą. 	<ul style="list-style-type: none"> • Trzymaj żywność z dala od tylnej ściany lodówki.
Dno komory chłodziarki jest mokre lub widać na nim krople wody.	<ul style="list-style-type: none"> • Wąż spustowy mógł być zatkany. 	<ul style="list-style-type: none"> • Wyczyść wąż spustowy patykami lub podobnym przedmiotem, aby umożliwić spuszczenie wody.
Obecność kropeł wody lub szronu na tylnej ścianie lodówki.	<ul style="list-style-type: none"> • W zależności od funkcji, podczas pracy na tylnej ścianie lodówki tworzą się krople wody lub szron. 	<ul style="list-style-type: none"> • To nie jest wada.
	<ul style="list-style-type: none"> • Przechowywano ciepłe produkty. 	<ul style="list-style-type: none"> • Przed przechowywaniem produkty powinny zawsze wystygnąć.
	<ul style="list-style-type: none"> • Znajdują się w nim otwarte pojemniki na żywność lub płyny. 	<ul style="list-style-type: none"> • Zawsze przykrywaj żywność i płyny.
	<ul style="list-style-type: none"> • Drzwi nie są zamknięte. 	<ul style="list-style-type: none"> • Sprawdź, czy drzwi zamykają się prawidłowo.
	<ul style="list-style-type: none"> • Drzwi są często otwierane. 	<ul style="list-style-type: none"> • Unikaj niepotrzebnego otwierania drzwi przez pewien czas.
Obecność wody w szufladzie na warzywa.	<ul style="list-style-type: none"> • Brak cyrkulacji powietrza. 	<ul style="list-style-type: none"> • Sprawdź, czy urządzenie nie jest zbyt pełne.
	<ul style="list-style-type: none"> • Warzywa i owoce o zbyt dużej wilgotności. 	<ul style="list-style-type: none"> • Umieść owoce i warzywa w tworzywie plastikowym, np. zawini w folię spożywczą, lub umieść w torbie lub pojemniku.
Silnik działa cicho.	<ul style="list-style-type: none"> • Drzwi nie są zamknięte. 	<ul style="list-style-type: none"> • Upewnij się, że drzwi są zamknięte i sprawdź, czy uszczelki dobrze się zamykają.
	<ul style="list-style-type: none"> • Drzwi są często otwierane. 	<ul style="list-style-type: none"> • Unikaj niepotrzebnego otwierania drzwi przez pewien czas.
	<ul style="list-style-type: none"> • Temperatura otoczenia jest bardzo wysoka. 	<ul style="list-style-type: none"> • Sprawdź, czy temperatura otoczenia mieści się w zakresie określonym w specyfikacjach na etykiecie urządzenia. • Ustaw wyświeltacz/termostat na wyższą temperaturę.
	<ul style="list-style-type: none"> • Urządzenie było wyłączone (brak zasilania) przez jakiś czas. 	<ul style="list-style-type: none"> • Całkowite ochłodzenie urządzenia zwykle zajmuje 8–12 godzin.
Zamrożona żywność rozmraża się.	<ul style="list-style-type: none"> • Zbyt niska temperatura otoczenia. 	<ul style="list-style-type: none"> • Przenieś urządzenie do cieplejszego miejsca lub ogrzej obecne pomieszczenie.
	<ul style="list-style-type: none"> • Drzwi zamrażarki nie są zamknięte. 	<ul style="list-style-type: none"> • Sprawdź, czy drzwi są zamknięte i czy uszczelka jest szczelna.
Alarm drzwi lodówki.	<ul style="list-style-type: none"> • Alarm drzwi lodówki (sygnal dźwiękowy) włącza się, gdy drzwi pozostają otwarte dłużej niż 3 minuty. 	<ul style="list-style-type: none"> • Unikaj pozostawiania otwartych drzwi. Sygnal dźwiękowy ustaje po zamknięciu drzwi.
Urządzenie wydaje dźwięki takie jak bulgotanie, brzęczenie, klikanie, skrzypienie.	<ul style="list-style-type: none"> • Zadnych awarii. Silnik pracuje, np. agregat chłodniczy, wentylator. Czynnik chłodniczy wpływa do ru. Silnik, przełączniki i zawory elektromagnetyczne są włączone i wyłączane. 	<ul style="list-style-type: none"> • Nie wymaga działań.
	<ul style="list-style-type: none"> • Urządzenie nie znajduje się na wypoziomowanym podłożu. 	<ul style="list-style-type: none"> • Wyreguluj nóżki, aby wypoziomować urządzenie.
	<ul style="list-style-type: none"> • Urządzenie dotyka otaczającego go przedmiotu. 	<ul style="list-style-type: none"> • Usuń obiekty znajdujące się w pobliżu urządzenia.
Urządzenie nie chłodzi, świecą się wskaźniki temperatury i oświetlenia.	<ul style="list-style-type: none"> • Tryb demonstracyjny jest aktywny. 	<ul style="list-style-type: none"> • Dezaktywuj tryb demonstracyjny.
Nadmierny lód i szron w komorze zamrażarki.	<ul style="list-style-type: none"> • Przedmioty nie były odpowiednio zapakowane. 	<ul style="list-style-type: none"> • Zawsze dobrze pakuj przedmioty.
	<ul style="list-style-type: none"> • Drzwi/szuflada urządzenia nie są szczelnie zamknięte. 	<ul style="list-style-type: none"> • Zamknij drzwi/szufladę.
	<ul style="list-style-type: none"> • Drzwi/szuflad były za często otwierane lub pozostawały długo otwarte. 	<ul style="list-style-type: none"> • Nie otwieraj drzwi/szuflad zbyt często.
	<ul style="list-style-type: none"> • Uszczelki drzwi/szuflady są brudne, zużyte, pęknięte lub niedopasowane. 	<ul style="list-style-type: none"> • Wyczyść uszczelkę drzwi/szuflady lub wymień ją na nową.
	<ul style="list-style-type: none"> • Coś wewnątrz uniemożliwia prawidłowe zamknięcie drzwi/szuflady. 	<ul style="list-style-type: none"> • Ponownie umieść półki, półki na drzwi lub pojemniki wewnętrzne, aby umożliwić zamknięcie drzwi/szuflady.
Boki urządzenia są ciepłe.	<ul style="list-style-type: none"> • To normalne. 	

Resumo

DESCRIÇÃO DO PRODUTO.....	152
Requisitos de espaço	152
UTILIZAÇÃO	153
Utilização	153
Temperatura personalizada	154
Função Super Cool.....	154
Função Super Freeze	155
Modo Eco.....	155
Função Holiday	155
Descongelamento	155
Modo demo	156
Códigos de Erro	156
CONEXÃO COM A APLICAÇÃO.....	157
Passo 1	157
Passo 2	157
Passo 3	157
Utilização Wi-Fi.....	158
REVERSIBILIDADE DA PORTA.....	159
RESOLUÇÃO DE PROBLEMAS	

DESCRIÇÃO DO PRODUTO

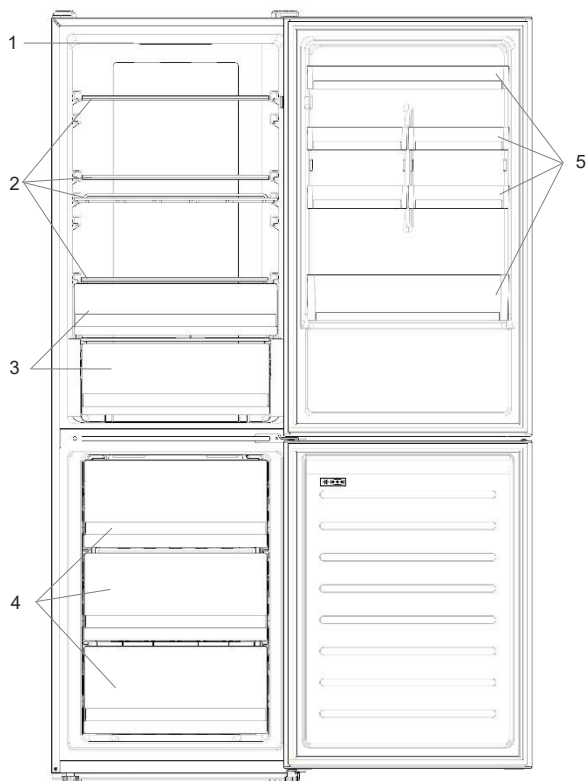

1. Painel de Controlo
2. Prateleiras
3. Gaveta para legumes e vegetais
4. Gavetas do congelador
5. Prateleira da porta

* A configuração mais energeticamente eficiente requer que as gavetas, a caixa e as prateleiras estejam dentro do frigorífico. Consulte as imagens acima.

** As fotos acima são apenas para referência. A configuração real dependerá do produto físico ou declaração do distribuidor.

Requisitos de espaço

A porta da unidade tem de poder abrir totalmente conforme exibido. Espaço suficiente para uma abertura conveniente das portas e gavetas. Mantenha uma distância de pelo menos 50 mm entre as paredes laterais do produto e as peças adjacentes.

Largura: min. 920 mm

Profundidade: min. 1137 mm

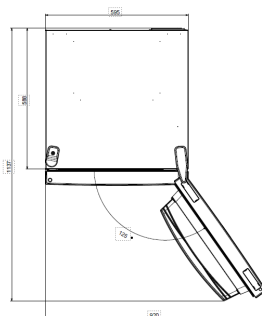

UTILIZAÇÃO

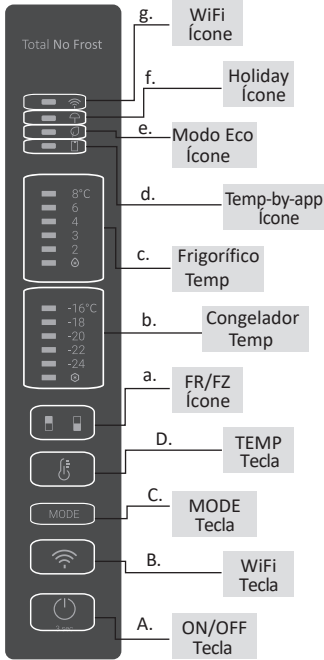

- A. Tecla ON/OFF, utilizada para ligar/desligar o aparelho
 - B. Tecla Wi-Fi, utilizada para ligar/desligar o Wi-Fi
 - C. Tecla Mode, utilizada para selecionar a função desejada
 - D. Tecla TEMP, utilizada para selecionar a temperatura do frigorífico e do congelador
-
- a. Ícone frigorífico/congelador mostra qual a área do aparelho que está selecionada
 - b. Níveis de temperatura do congelador, mostram qual a temperatura selecionada no congelador
 - c. Níveis de temperatura do frigorífico, mostram a temperatura selecionada
 - d. Ícone de temperatura personalizado, mostra se a temperatura foi selecionada pela aplicação
 - e. Ícone do modo Eco, mostra se o modo eco está ativado
 - f. Ícone da função Holiday, mostra se a função de férias está ativada
 - g. Ícone Wi-Fi mostra se o Wi-Fi está a funcionar e o aparelho está conectado

Utilização

- Conecte o aparelho na tomada e este liga-se automaticamente. A temperatura regula-se automaticamente para 4 °C no frigorífico e para -18 °C no congelador.
- Para alterar a temperatura, prima a tecla TEMP durante 5 segundos, um sinal acústico é emitido e o ícone do compartimento selecionado (frigorífico ou congelador), bem como todos os LEDs de temperatura do compartimento correspondente acendem-se durante 2s e após 2s a seleção do compartimento é confirmada. Com o ícone do compartimento selecionado, prima rapidamente a tecla TEMP para alterar a temperatura. Quando a definição aumenta, a luz LED correspondente acende-se. Um sinal acústico é emitido sempre que a tecla TEMP é premida e a temperatura é alterada. Passados 5 segundos a seleção é confirmada. Após 30s sem operação, o ícone frigorífico/congelador apaga-se, enquanto os LEDs das temperaturas selecionadas permanecem acesos. Quando a tecla TEMP é tocada novamente, o ícone do último compartimento selecionado (Frigorífico

- ou Congelador) acende-se.
- Em caso de falha de energia, o último nível de arrefecimento definido é repostado
 - Para restaurar a configuração padrão, prima longamente a tecla Temp e clique na tecla ON/OFF 5 vezes (em 5 segundos)
 - Sob condições normais de funcionamento (na primavera e no outono), recomenda-se a regulação da temperatura para 4 °C. No verão quando a temperatura ambiente é alta, recomenda-se regular a temperatura para 6 ~ 8 °C, de modo a garantir a temperatura do frigorífico e do congelador e reduzir o tempo de funcionamento contínuo do frigorífico; e no inverno quando a temperatura ambiente é baixa, recomenda-se definir a temperatura para 3~4 °C para evitar o início/paragem frequentes do frigorífico.

Temperatura personalizada

A partir da aplicação é possível personalizar a temperatura tanto para o frigorífico quanto para o congelador. A temperatura pode ser ajustada com sensibilidade de 1 °C. É possível selecionar uma temperatura entre 2 °C e 8 °C no frigorífico e de -16 °C a -24 °C no congelador.

Quando a temperatura é selecionada pela aplicação, o ícone de temperatura personalizada acende-se, enquanto todas as luzes LED de temperatura do compartimento afetado se apagam (isto é, se a temperatura do frigorífico for selecionada a partir da aplicação, os LEDs de 2 °C a 8 °C apagam-se. Se a temperatura do congelador for selecionada a partir da aplicação, os LEDs -16 °C a -24 °C estão apagados)

Se apenas uma única área (congelador ou frigorífico) tiver a temperatura personalizada, a seleção de temperatura da outra área não é alterada e a luz LED da temperatura selecionada dessa área permanece acesa. Um sinal acústico é emitido sempre que a temperatura é alterada.

Função Super Cool

Sugere-se ligar a função Super Cool se se tiver de guardar uma grande quantidade de alimentos (por exemplo após uma ida às compras). A função Super Cool acelera o arrefecimento de alimentos frescos e protege os produtos armazenados de aquecimento indesejável. Quando a função é ativada, a temperatura do frigorífico é regulada automaticamente para 2 °C.

Como usar a função Super Cool:

- A função pode ser ativada premindo longamente a tecla TEMP para selecionar o compartimento do frigorífico e, em seguida, premindo rapidamente a tecla TEMP até que o led do ícone Super Cool se acenda, ou pode ser ligada a partir da aplicação. Quando a função está ativada, o LED Super Cool está sempre aceso.
- Para sair da função Super Cool, prima a tecla TEMP ou desligue-a a partir da aplicação.
- A função Super Cool termina automaticamente quando a função durou mais de 30 horas.
- Quando o Super Cool termina, o ícone do painel de controlo desliga-se e o nível de arrefecimento previamente definido é repostos.

Nota: A função Super Cool e Super Freeze não pode ser ativada simultaneamente

Função Super Freeze

A função Super Freeze acelera o arrefecimento de alimentos frescos e protege os produtos armazenados de aquecimento indesejável. Se se tiver de congelar uma grande quantidade de alimentos, recomenda-se ativar a função Super Freeze 24h antes da utilização. Quando a função é ativada, a temperatura é regulada automaticamente para -24 °C.

Como usar a função Super Freeze:

- A função pode ser lançada premindo longamente a tecla TEMP para selecionar o compartimento do congelador e, em seguida, premindo rapidamente a tecla TEMP até que o led do ícone Super Freeze se acenda, ou pode ser ligado a partir da aplicação. Quando a função está ativada, o LED Super Freeze está sempre aceso.
- Para sair da função Super Freeze, prima a tecla TEMP ou desligue-a a partir da aplicação.
- A função Super Freeze termina automaticamente quando a função durou mais de 50 horas.
- Quando o Super Freeze termina, o ícone do painel de controlo desliga-se e o nível de congelação previamente definido é repostos.

Nota: A função Super Cool e Super Freeze não pode ser ativada simultaneamente

Modo Eco

O modo Eco pode ser ativado para otimizar o desempenho do aparelho, obtendo-se simultaneamente o melhor armazenamento de alimentos. O modo Eco regula automaticamente a temperatura para 5 °C no frigorífico e para -18 °C no congelador

Como utilizar o modo Eco:

- A função pode ser ativada a partir do painel de controlo premindo a tecla "mode" até o ícone do modo Eco se acender (um sinal acústico confirma a seleção) ou selecionando a função a partir da aplicação. Com a função ativada, o ícone do modo Eco está sempre aceso.
- Para sair do Eco desligue-o na aplicação ou escolha outra função do painel de controlo.
- Quando o Modo Eco termina, o ícone do painel de controlo apaga-se e os níveis de arrefecimento previamente definidos são repostos.

Função Holiday

A função Holiday pode ser usada para reduzir o consumo de energia do aparelho, quando não é usado regularmente. Quando a função é ligada, as luzes LED apagam-se (mesmo se a porta estiver aberta) e desliga o frigorífico, enquanto o congelador continuará a funcionar

normalmente.

Como usar a função Holiday:

- A função pode ser ativada a partir do painel de controlo premindo a tecla "mode" até o ícone do modo Holiday se acender (um sinal acústico confirma a seleção) ou selecionando a função a partir da aplicação. Com a função ativada, o ícone do modo Holiday está sempre aceso.
- Para sair da função Holiday desligue-a na aplicação ou escolha outra função do painel de controlo.
- Quando a função Holiday termina, o ícone do painel de controlo desliga-se e os níveis de arrefecimento previamente definidos são repostos.

Descongelamento

O descongelamento do frigorífico e do congelador é feito automaticamente; nenhuma operação manual é necessária.

HCS

Quando um certo nível de umidade é atingido, as fibras do filtro HCS abrem, fazendo com que a umidade diminua e, em seguida, feche novamente.

Modo demo

Para inserir o modo de demonstração, com o visor desbloqueado, mantenha premida a tecla SET e prima a tecla WiFi 5 vezes dentro de 5 segundos. Para sair do modo de demonstração, execute a mesma operação ou desligue o frigorífico.

Códigos de Erro

- Erro de comunicação

As luzes [-16°C;-18°C;-20°C;-22°C;-24°C] no congelador acendem-se sequencialmente o que significa que houve um erro de comunicação entre o painel de controlo principal e o painel do visor. Por favor, contate a assistência técnica para ajudar a resolver o problema

- Ventilador

As luzes [-16°C;-20°C;-22°C;-24°C] no congelador a piscar simultaneamente significam que a ventoinha não está a funcionar corretamente. Por favor, contate a assistência técnica para ajudar a resolver o problema

CONEXÃO COM A APLICAÇÃO

PROCEDIMENTO DE EMPARELHAMENTO NA APLICAÇÃO

Passo 1

- Faça download da aplicação hOn nas lojas

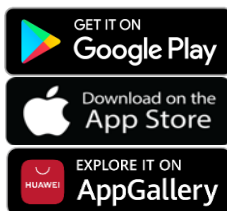

Passo 2

- Crie a sua conta na aplicação hOn ou faça login se já tiver uma conta

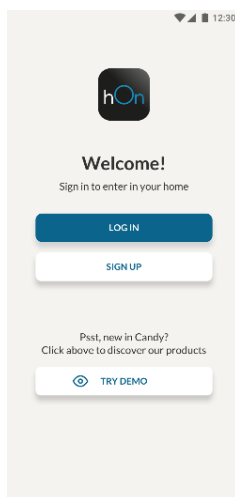

Passo 3

- Siga as instruções de emparelhamento na aplicação hOn

Utilização Wi-Fi

Se o Wi-Fi ainda não estiver configurado, quando o frigorífico é ligado, entra automaticamente no modo de configuração e mantém esse estado durante 30 minutos. O ícone Wi-Fi pisca e o registo do produto pode começar.

- Siga as instruções da aplicação para configurar o Wi-Fi (ver acima)
- Logo que o Wi-Fi esteja configurado e a conexão estabelecida, o ícone Wi-Fi fica aceso e fixo.
- Após 30 minutos sem realizar qualquer operação, o Wi-Fi sai automaticamente do modo de configuração
- Se o Wi-Fi já estiver configurado, será reconectado automaticamente de acordo com as informações de configuração.

Para redefinir o Wi-Fi, prima a tecla Wi-Fi e a tecla SET durante 2s.

Para desligar o Wi-Fi, prima a tecla Wi-Fi durante 3s.

Módulo de rádio - Dados técnicos

Taxa de frequência (OFR)	2400 MHz-2843.5 MHz
Frequências do canal	2412...2472 MHz(tamanho do passo 5 MHz)
Força máxima(EIRP)	100 mW

O tipo de equipamento de rádio está em conformidade com a Diretiva 2014/53/EU.

REVERSIBILIDADE DA PORTA

Ferramentas necessárias: Chave de fenda elétrica

1. Retire a cobertura da dobradiça esquerda

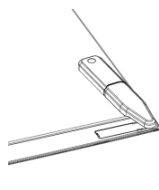

2. Desparafuse a dobradiça superior

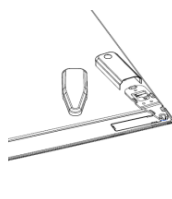

3. Retire a cobertura da dobradiça superior (esquerda)

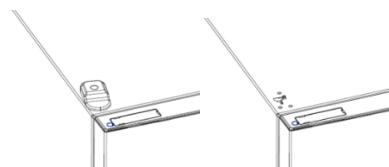

4. Retire a dobradiça do meio

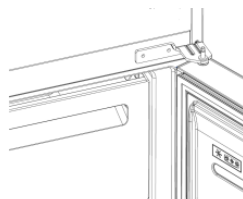

5. Retire a dobradiça inferior

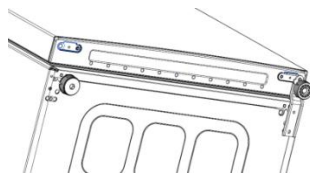

6. Base da dobradiça

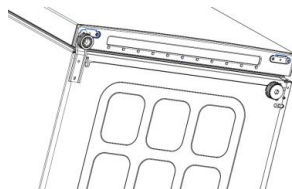

7. Montagem da dobradiça central

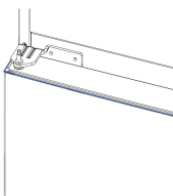

8. Montar a base da dobradiça superior



9. Montar a cobertura da dobradiça superior



RESOLUÇÃO DE PROBLEMAS

A lâmpada interior não se acende.	• Não há eletricidade.	• O cabo de alimentação não está devidamente ligado. • Verifique se o aparelho está desligado (ver Ajuste de Temperatura). • Verifique se a tomada elétrica está a funcionar corretamente (por exemplo, com outro aparelho elétrico).
	• O Modo Holiday está ativado.	• Desative o modo Holiday.
A temperatura interna do frigorífico e/ou do congelador não é suficientemente fria.	• As portas não estão fechadas.	• Verifique se as portas e vedantes selam adequadamente.
	• As portas são abertas com frequência.	• Evite abrir as portas desnecessariamente durante algum tempo.
	• Regulação da temperatura incorreta.	• Verifique a regulação da temperatura e, se possível, regule uma temperatura mais baixa (ver Regulação da temperatura).
	• O frigorífico e/ou o congelador estão demasiado cheios.	• Ajuste a estabilização da temperatura do frigorífico/congelador. • Evite encher excessivamente o frigorífico e o congelador.
	• A temperatura ambiente é demasiado baixa.	• Desloque a unidade para um local mais quente ou aqueça a divisão atual.
	• Foram colocados artigos quentes.	• Deixe sempre arrefecer os produtos antes de os guardar.
A comida congela no frigorífico.	• Regulação da temperatura incorreta.	• Verifique a regulação da temperatura e, se possível, aumente a temperatura.
	• Alimentos em contacto com a parede traseira.	• Mantenha os alimentos afastados da parede traseira do frigorífico.
O fundo do compartimento do frigorífico está molhado ou há gotas de água.	• A mangueira de drenagem pode estar entupida.	• Limpe a mangueira de drenagem com um pau ou um objeto semelhante para permitir o escoamento da água.
Presença de gotas de água ou de gelo na parede traseira do frigorífico.	• Dependendo da função, formam-se gotas de água ou gelo na parede traseira do frigorífico durante o funcionamento.	• Não se trata de um defeito.
	• Foram colocados artigos quentes.	• Deixe sempre arrefecer os produtos antes de os guardar.
	• Existem recipientes de alimentos ou líquidos abertos.	• Cubra sempre os alimentos e os líquidos.
	• As portas não estão fechadas.	• Verifique se as portas e vedantes selam adequadamente.
	• As portas são abertas com frequência.	• Evite abrir as portas desnecessariamente durante algum tempo.
Presença de água na gaveta dos vegetais.	• Falta de circulação de ar.	• Verifique se o aparelho não está demasiado cheio.
	• Demasiada humidade nos legumes e frutas.	• Embrulhe as frutas e os legumes em materiais plásticos, por exemplo, película aderente, sacos ou recipientes.
O motor funciona continuamente.	• As portas não estão fechadas.	• Certifique-se de que as portas estão fechadas e que os vedantes selam devidamente.
	• As portas são abertas frequentemente.	• Evite abrir as portas desnecessariamente durante algum tempo.
	• A temperatura ambiente é demasiado alta.	• Verifique se a temperatura ambiente está dentro do intervalo indicado nas especificações da etiqueta do aparelho. • Regule o ecrã do visor/termostato para uma temperatura mais quente.
	• O aparelho esteve desligado (sem corrente) durante algum tempo.	• Normalmente, o aparelho demora 8 a 12 horas a arrefecer completamente.
A comida congelada está a descongelar.	• A temperatura ambiente é demasiado baixa.	• Desloque a unidade para um local mais quente ou aqueça a divisão atual.
	• A porta do congelador não está fechada.	• Asegure-se de que a porta está fechada e que o vedante está a isolar devidamente.
Alarme da porta do frigorífico.	• O alarme da porta do frigorífico (sinal sonoro) é ativado sempre que a porta é deixada aberta durante mais de 3 minutos.	• Evite deixar a porta aberta quando não é necessário. O sinal sonoro cessa quando a porta é fechada.
O aparelho emite ruídos como gorgolejos, zumbidos, estalidos, rangidos.	• Sem avarias. Um motor está a funcionar, por exemplo, uma unidade de refrigeração, uma ventoinha. O refrigerante flui para os tubos. O motor, os interruptores e as electroválvulas são ligados ou desligados.	• Não são necessárias ações.
	• O aparelho não está colocado sobre um piso nivelado.	• Ajuste os pés para nivelar o aparelho.
	• O aparelho toca em algum objeto em seu redor.	• Remova objetos em redor do aparelho.
O aparelho não arrefece, os indicadores de temperatura e de iluminação estão acesos.	• O modo de demonstração está ativado.	• Desative o modo DEMO.
Gelo forte e geada no compartimento do congelador.	• Os itens não foram devidamente embalados.	• Embale sempre bem os objetos.
	• Uma porta/gaveta do aparelho não está bem fechada.	• Feche a porta/gaveta.
	• A porta/gaveta foi aberta com muita frequência ou durante muito tempo.	• Não abra a porta/gaveta com muita frequência.
	• A junta de vedação da porta/gaveta está suja, gasta, fissurada ou não é adequada.	• Limpe a junta da porta/gaveta ou substitua-a por uma nova.
	• Algo no interior impede que a porta/gaveta se feche corretamente.	• Reposicione as prateleiras, prateleiras das portas ou recipientes internos para permitir que a porta/gaveta feche.
Os lados do aparelho estão quentes.	• Isto é normal.	

Cuprins

DESCRIEREA PRODUSULUI	162
Cerințe legate de spațiu	162
UTILIZAREA	163
Utilizarea	163
Temperatură personalizată	164
Funcția Răcire rapidă	164
Funcția Congelare rapidă	165
Modul Eco	165
Funcția Vacanță.....	165
Decongelarea	165
Mod Demo	166
Coduri de eroare	166
CONECTAREA LA APLICAȚIE.....	167
Pasul 1	167
Pasul 2	167
Pasul 3	167
Utilizarea Wi-Fi	168
REVERSIBILITATEA UȘII.....	169
DEPANARE	

DESCRIEREA PRODUSULUI

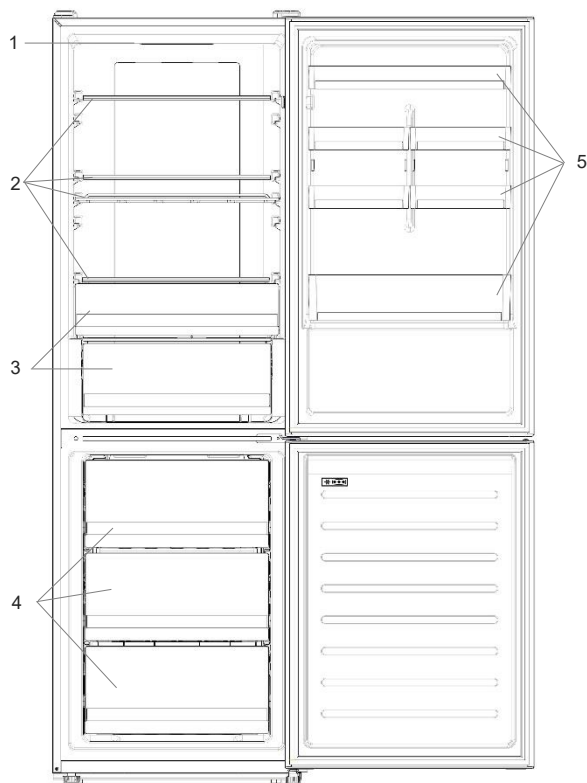

1. Panou de comenzi
2. Rafturile
3. Sertar
4. Cutii frigorifice
5. Raft ușă

* Configurația care permite cea mai mare economie a energiei necesită ca sertarele, cutiile pentru păstrarea alimentelor și rafturile să fie poziționate în interiorul produsului. Vă rugăm să consultați imaginile de mai sus.

** Imaginile de mai sus sunt oferite doar ca exemple. Configurația reală va depinde de produsul fizic sau de declarația distribuitorului.

Cerințe legate de spațiu

Ușa unității trebuie să poată fi deschisă complet, așa se arată în imagine. Este necesar un spațiu suficient, care să permită deschiderea comodă a ușilor și a sertarelor. Păstrați o distanță de cel puțin 50 mm între pereții laterali ai produsului și părțile adiacente.

Lățime: min. 920 mm
Adâncime: min. 1137 mm

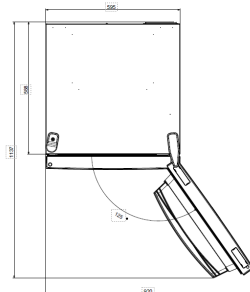

UTILIZAREA

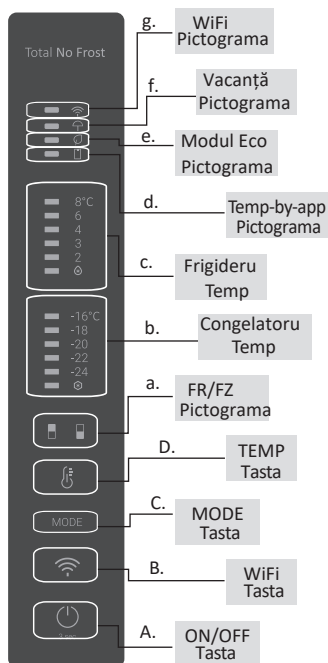

- A. Tasta ON/OFF, utilizată pentru pornirea/oprirea aparatului.
- B. Tasta Wi-Fi, utilizată pentru a activa/dezactiva conexiunea Wi-Fi
- C. Tasta Mode, utilizată pentru selectarea funcției dorite
- D. Tasta TEMP, utilizată pentru selectarea temperaturii frigiderului și a congelatorului
- a. Pictograma zonă frigider/congelator arată ce compartiment al aparatului este selectat
- b. Nivelurile de temperatură ale congelatorului indică temperatura selectată pentru compartimentul congelatorului.
- c. Nivelurile de temperatură ale frigiderului arată care este temperatura selectată.
- d. Pictograma Temperatură personalizată afișează dacă temperatura a fost selectată de aplicație
- e. Pictograma modul Eco arată dacă modul Eco este activat
- f. Pictograma funcției Vacanță indică dacă funcția Vacanță este activată
- g. Pictograma Wi-Fi, arată dacă Wi-Fi-ul funcționează și dacă aparatul este conectat

Utilizarea

- Conectați aparatul la priză. Aparatul va începe automat să funcționeze. Temperatura este setată automat la 4 °C în frigider și la -18 °C în congelator.
- Pentru a schimba temperatura, apăsați tasta TEMP timp de 5 secunde. Se va emite un semnal sonor, iar pictograma compartimentului selectat (frigider sau congelator), precum și toate LED-urile de temperatură ale compartimentului corespunzător se vor aprinde timp de 2 secunde. După cele 2 secunde, se confirmă selectarea compartimentului. Cu pictograma compartimentului selectat activată, apăsați rapid tasta TEMP pentru a modifica temperatura. La setarea unei valori superioare, indicatorul LED corespunzător se va aprinde. De fiecare dată când se apasă pe tasta TEMP și se modifică nivelul temperaturii, se va emite un semnal sonor, iar după 5 secunde selecția va fi confirmată. Dacă nu se întreprinde nicio acțiune timp de 30 de secunde, zona pictogramei frigider/congelator se oprește, iar LED-urile temperaturilor selectate rămân aprinse. Când tasta TEMP din nou

este atinsă, pictograma ultimului compartiment (frigider sau congelator) selectat se va aprinde.

- În cazul producerii unei pene de curent, aparatul va reveni la ultimul nivel de răcire setat.
- Pentru a restabili setarea implicită, apăsați lung butonul Temp și apăsați butonul ON/OFF de 5 ori (în 5 secunde)
- În condiții normale de funcționare (primăvara și toamna), se recomandă setarea temperaturii la 4 °C. În timpul verii sau atunci când temperatura ambiantă este ridicată, se recomandă setarea temperaturii la 6~8 °C, astfel încât să se garanteze o temperatură adecvată pentru frigider și congelator și să se reducă timpul de funcționare continuă a frigiderului. În schimb, pe perioada iernii, atunci când temperatura ambiantă este scăzută, se recomandă setarea temperaturii la 3~4 °C pentru a evita pornirea/oprirea frecventă a frigiderului.

Temperatură personalizată

Aplicația permite personalizarea temperaturii atât pentru frigider, cât și pentru congelator. Temperatura poate fi setată cu sensibilitate de 1 °C. Este posibil să selectați o temperatură de la 2 °C la 8 °C pentru frigider și de la -16 °C la -24 °C pentru congelator.

Când temperatura este selectată de aplicație, pictograma de temperatură personalizată se aprinde, în timp ce toate indicatoarele LED de temperatură ale compartimentului afectat sunt oprite (de exemplu, dacă temperatura frigiderului este selectată din aplicație, LED-urile de la 2 °C la 8 °C sunt oprite. Dacă temperatura congelatorului este selectată din aplicație, LED-urile de la -16 °C la -24 °C sunt oprite)

Dacă numai o singură zonă (congelator sau frigider) are temperatura personalizată, selectarea temperaturii celeilalte zone nu se modifică și indicatorul LED al temperaturii selectate din zona respectivă va rămâne aprins. Un semnal sonor va fi emis la fiecare schimbare de temperatură.

Funcția Răcire rapidă

Este recomandat să activați funcția Răcire rapidă dacă trebuie depozitată o cantitate mare de alimente (de exemplu, după cumpărare). Funcția Răcire rapidă accelerează răcirea alimentelor proaspete și protejează alimentele deja depozitate împotriva încălzirii nedorite. La activarea funcției, temperatura frigiderului este setată automat la 2 °C.

Utilizarea funcției Răcire rapidă:

- Funcția poate fi activată prin apăsarea lungă a tastei TEMP pentru a selecta compartimentul frigiderului și apoi apăsarea rapidă a tastei TEMP până când pictograma LED-ului de Răcire rapidă este activată sau poate fi activată din aplicație. Când funcția este activată, LED-ul de Răcire rapidă este întotdeauna PORNIT.
- Pentru a ieși din funcția Răcire rapidă, apăsați tasta TEMP sau dezactivați-o din aplicație.
- Funcția Răcire rapidă este dezactivată automat atunci când funcția este activă mai mult de 30 de ore.
- La oprirea funcției Răcire rapidă, pictograma de pe panoul de comandă se stinge și se restabilește nivelul de răcire setat anterior.

Notă: Funcțiile Răcire rapidă și Congelare rapidă nu pot fi activate simultan.

Funcția Congelare rapidă

Funcția Congelare rapidă accelerează congelarea alimentelor proaspete și protejează alimentele deja depozitate împotriva încălzirii nedorite. În cazul în care trebuie să congelați o cantitate mare de alimente, se recomandă să setați funcția Congelare rapidă 24 de ore înainte de a o utiliza. La activarea funcției, temperatura este setată automat la -24 °C.

Utilizarea funcției Congelare rapidă:

- Funcția poate fi inițiată prin apăsarea lungă a tastei TEMP pentru a selecta compartimentul congelatorului și apoi apăsarea rapidă a tastei TEMP până când pictograma LED-ului de Congelare rapidă este activată sau poate fi activată din aplicație. Când funcția este activată, LED-ul Congelare rapidă este întotdeauna PORNIT.
- Pentru a ieși din funcția Congelare rapidă, apăsați tasta TEMP sau dezactivați-o din aplicație.
- Funcția Congelare rapidă este dezactivată automat atunci când funcția este activă mai mult de 50 de ore.
- La oprirea funcției Congelare rapidă, pictograma de pe panoul de comandă se stinge și se restabilește nivelul de congelare setat anterior.

Notă: Funcțiile Răcire rapidă și Congelare rapidă nu pot fi activate simultan.

Modul Eco

Modul Eco poate fi activat pentru a optimiza performanța aparatului, în timp ce oferă cel mai bun loc de depozitare a alimentelor. Modul Eco va seta automat temperatura la 5 °C în frigider și la -18 °C în congelator.

Utilizarea modului Eco:

- Funcția poate fi activată de pe panoul de comenzi apăsând tasta „Mode” până când pictograma modului Eco se aprinde (un semnal sonor confirmă selecția) sau selectând funcția din aplicație. Când funcția este activată, pictograma modului Eco este întotdeauna APRINSĂ.
- Pentru a ieși din modul Eco, dezactivați-l din aplicație sau alegeți o altă funcție din panoul de comenzi.
- La oprirea funcției modul Eco, pictograma de pe panoul de comenzi se stinge și se restabilește nivelul de răcire setat anterior.

Funcția Vacanță

Funcția Vacanță poate fi utilizată pentru a reduce consumul de energie al aparatului, atunci când acesta nu este utilizat în mod regulat. Atunci când funcția este activată, indicatoarele LED sunt stinse (chiar dacă ușa este deschisă), iar frigiderul este oprit, în timp ce congelatorul va continua să funcționeze normal.

Utilizarea funcției Vacanță:

- Funcția poate fi activată de pe panoul de comenzi apăsând tasta „Mode” până când pictograma modului Vacanță se aprinde (un semnal sonor confirmă selecția) sau selectând funcția din aplicație. Când funcția este activată, pictograma Vacanță este întotdeauna ACTIVATĂ.
- Pentru a ieși din funcția Vacanță, dezactivați-o din aplicație sau alegeți o altă funcție din panoul de comenzi.
- La oprirea funcției Vacanță, pictograma de pe panoul de comenzi se stinge și se restabilește nivelul de răcire setat anterior.

Decongelarea

Decongelarea compartimentului frigiderului și congelatorului are loc automat, nefiind necesară intervenția manual

HCS

Când se atinge un anumit nivel de umiditate, fibrele filtrului HCS se deschid, determinând scăderea umidității și apoi se închid din nou.

Mod Demo

Pentru a intra în modul Demo, cu afișajul deblocat, mențineți apăsată tasta SET și apăsați tasta Wi-Fi de 5 ori într-un interval de 5 secunde. Pentru a ieși din modul Demo, efectuați aceeași operație sau opriți frigiderul.

Coduri de eroare

- Eroare de comunicare

[-16 °C;-18 °C;-20 °C;-22 °C;-24 °C] se aprind secvențial, ceea ce înseamnă că a existat o eroare de comunicare între placa de comandă și placa de afișare. Vă rugăm să contactați departamentul de asistență tehnică pentru a vă ajuta să remediați problema

- Ventilație

[-16 °C;-20 °C;-22 °C;-24 °C] se aprind simultan în congelator dacă ventilatorul nu funcționează corect. Vă rugăm să contactați departamentul de asistență tehnică pentru a vă ajuta să remediați problema

CONECTAREA LA APLICAȚIE

PROCEDURA DE ASOCIERE ÎN APLICAȚIE

Pasul 1

- Descărcați aplicația hOn din magazinele digitale



Pasul 2

- Creați-vă contul în aplicația hOn sau conectați-vă dacă aveți deja un cont

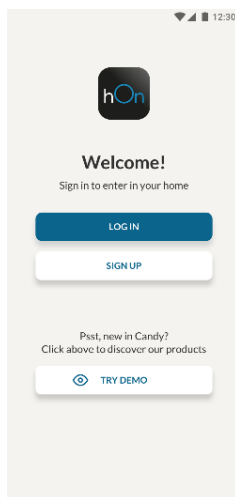

Pasul 3

- Urmați instrucțiunile de asociere în aplicația hOn

Utilizarea Wi-Fi

Dacă Wi-Fi nu a fost configurat încă, atunci când frigiderul pornește, acesta va intra automat în modul de configurare și va rămâne în această stare timp de 30 de minute. Pictograma Wi-Fi se aprinde intermitent, iar înregistrarea produsului poate începe.

- Urmați instrucțiunile aplicației pentru a configura Wi-Fi (consultați mai sus).
- După configurarea Wi-Fi și stabilirea conexiunii, pictograma Wi-Fi este activată și remediată.
- Dacă în 30 de minute nu s-a efectuat nicio operație, Wi-Fi va ieși automat din modul de configurare.
- Dacă Wi-Fi-ul este deja configurat, acesta se va reconecta automat în funcție de informațiile de configurare.

Pentru a reseta Wi-Fi, apăsați tasta Wi-Fi și tasta SET timp de 2s.

Pentru a dezactiva Wi-Fi, apăsați tasta Wi-Fi timp de 3s.

Modul radio - Date tehnice

Rata de frecvență (OFR)	2400 MHz-2843.5 MHz
Frecvențele canalelor	2412...2472 MHz(dimensiunea pasului 5 MHz)
Putere maximă(EIRP)	100 mW

Tipul de echipament radio este în conformitate cu Directiva 2014/53/EU.

REVERSIBILITATEA UȘII

Instrumente necesare: Șurubelniță electrică

1. Scoateți balamaua superioară a capacului.



2. Deșurubați balamaua superioară

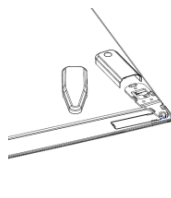

3. Îndepărtați capacul balamalei superioare (stânga)

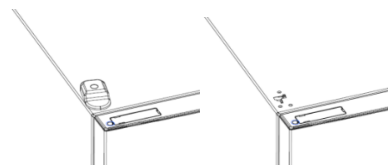

4. Îndepărtați balamaua din mijloc

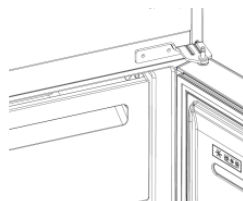

5. **Îndepărtați balamaua inferioare**

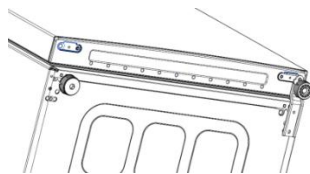

6. **Montați suportul balamalei**

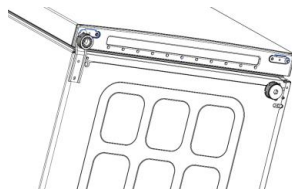

7. **Montați balamaua din mijloc**

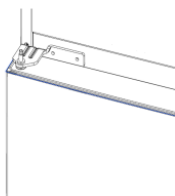

8. **Montați placa superioară a balamalei**



9. **Montați capacul balamalei superioare**



DEPANARE

Becul interior nu se aprinde.	<ul style="list-style-type: none"> • Lipsă electricitate. 	<ul style="list-style-type: none"> • Cablul de alimentare nu este conectat corect. • Verificați dacă aparatul este oprit (consultați Reglarea temperaturii). • Verificați dacă priza electrică funcționează corect (de ex., cu un alt dispozitiv electric).
	<ul style="list-style-type: none"> • Este activat modul Holiday. 	<ul style="list-style-type: none"> • Dezactivați modul Holiday.
Temperatura internă a frigiderului și/sau a congelatorului nu este suficient de scăzută.	<ul style="list-style-type: none"> • Ușile nu sunt închise. 	<ul style="list-style-type: none"> • Verificați dacă ușa și garniturile se închid corespunzător.
	<ul style="list-style-type: none"> • Ușile sunt deschise frecvent. 	<ul style="list-style-type: none"> • Evitați să deschideți ușile în mod inutil pentru o perioadă de timp.
	<ul style="list-style-type: none"> • Setare incorectă a temperaturii. 	<ul style="list-style-type: none"> • Verificați setarea temperaturii și, dacă este posibil, setați o temperatură mai mică (consultați Reglarea temperaturii).
	<ul style="list-style-type: none"> • Frigiderul și/sau congelatorul sunt prea pline. 	<ul style="list-style-type: none"> • Așteptați ca temperatura frigiderului/congelatorului să se stabilizeze. • Evitați să umpleți excesiv frigiderul și congelatorul.
	<ul style="list-style-type: none"> • Temperatura din jur este prea scăzută. 	<ul style="list-style-type: none"> • Mutați aparatul într-un loc mai cald sau încălziți încăperea actuală.
	<ul style="list-style-type: none"> • Articolele calde au fost depozitate. 	<ul style="list-style-type: none"> • Lăsați întotdeauna alimentele să se răcească înainte de a le depozita.
Alimentele din frigider îngheață.	<ul style="list-style-type: none"> • Setare incorectă a temperaturii. 	<ul style="list-style-type: none"> • Verificați setarea temperaturii și, dacă este posibil, creșteți temperatura.
	<ul style="list-style-type: none"> • Alimente în contact cu peretele din spate. 	<ul style="list-style-type: none"> • Țineți alimentele departe de peretele din spate al frigiderului.
Partea inferioară a compartimentului frigiderului este umedă sau sunt prezente picături de apă.	<ul style="list-style-type: none"> • Furtunul de scurgere ar putea fi înfundat. 	<ul style="list-style-type: none"> • Curățați furtunul de scurgere cu un băț sau un obiect similar pentru a permite scurgerea apei.
Prezența picăturilor de apă sau de îngheț pe peretele din spate al frigiderului.	<ul style="list-style-type: none"> • În funcție de funcție, pe peretele din spate al frigiderului se formează picături de apă sau de îngheț în timpul funcționării. 	<ul style="list-style-type: none"> • Acesta nu constituie un defect.
	<ul style="list-style-type: none"> • Articolele calde au fost depozitate. 	<ul style="list-style-type: none"> • Lăsați întotdeauna alimentele să se răcească înainte de a le depozita.
	<ul style="list-style-type: none"> • Există recipiente deschise pentru alimente sau lichide. 	<ul style="list-style-type: none"> • Acoperiți întotdeauna alimentele și lichidele.
	<ul style="list-style-type: none"> • Ușile nu sunt închise. 	<ul style="list-style-type: none"> • Verificați dacă ușa și garniturile se închid corespunzător.
	<ul style="list-style-type: none"> • Ușile sunt deschise frecvent. 	<ul style="list-style-type: none"> • Evitați să deschideți ușile în mod inutil pentru o perioadă de timp.
Prezența apei în sertarul cu legume.	<ul style="list-style-type: none"> • Lipsa de circulație a aerului. 	<ul style="list-style-type: none"> • Verificați dacă aparatul nu este prea plin.
	<ul style="list-style-type: none"> • Legume și fructe cu prea multă umiditate. 	<ul style="list-style-type: none"> • Înfășurați fructele și legumele în materiale plastice, de exemplu folie alimentară, pungi sau recipiente.
Motorul funcționează continuu.	<ul style="list-style-type: none"> • Ușile nu sunt închise. 	<ul style="list-style-type: none"> • Asigurați-vă că ușile sunt închise și verificați dacă garniturile se închid corespunzător.
	<ul style="list-style-type: none"> • Ușile sunt deschise frecvent. 	<ul style="list-style-type: none"> • Evitați să deschideți ușile în mod inutil pentru o perioadă de timp.
	<ul style="list-style-type: none"> • Temperatura ambiantă este foarte ridicată. 	<ul style="list-style-type: none"> • Verificați dacă temperatura ambiantă se încadrează în intervalul stabilit în specificațiile de pe eticheta aparatului. • Setați ecranul de afișare/termostatul la o temperatură mai ridicată.
	<ul style="list-style-type: none"> • Aparatul a fost oprit (fără curent) pentru o perioadă de timp. 	<ul style="list-style-type: none"> • În mod normal, aparatul are nevoie de 8-12 ore pentru a se răci complet.
Alimentele congelate se dezgheață.	<ul style="list-style-type: none"> • Temperatura mediului înconjurător este prea scăzută. 	<ul style="list-style-type: none"> • Mutați aparatul într-un loc mai cald sau încălziți încăperea actuală.
	<ul style="list-style-type: none"> • Ușa congelatorului nu este închisă. 	<ul style="list-style-type: none"> • Asigurați-vă că ușa este închisă și că garnitura de etanșare este etanșată corespunzător.
Alarmă pentru ușa frigiderului.	<ul style="list-style-type: none"> • Alarma pentru ușa frigiderului (semnal acustic) se activează ori de câte ori ușa este lăsată deschisă pentru mai mult de 3 minute. 	<ul style="list-style-type: none"> • Evitați să lăsați ușa deschisă atunci când nu este necesar. Semnalul sonor încetează atunci când ușa este închisă.
Aparatul scoate zgomote precum gâlgăit, bâzâit, clic, scârțâit.	<ul style="list-style-type: none"> • Fără defecțiuni. Funcționează un motor, de exemplu, o unitate de refrigerare, un ventilator. Agentul frigorific curge în conducte. Motorul, întrerupătoarele și electrovalvele sunt pornite sau oprite. 	<ul style="list-style-type: none"> • Nu este necesară nicio acțiune.
	<ul style="list-style-type: none"> • Aparatul nu se află pe o suprafață dreaptă. 	<ul style="list-style-type: none"> • Reglați suportul pentru a aduce aparatul la același nivel.
	<ul style="list-style-type: none"> • Aparatul atinge un obiect din jurul său. 	<ul style="list-style-type: none"> • Îndepărtați obiectele din jurul aparatului.
Aparatul nu se răcește, indicatoarele de temperatură și de iluminare sunt aprinse.	<ul style="list-style-type: none"> • Modul demo este activat. 	<ul style="list-style-type: none"> • Dezactivați modul DEMO.
Gheață solidă în compartimentul congelatorului.	<ul style="list-style-type: none"> • Alimentele nu au fost ambalate în mod corespunzător. 	<ul style="list-style-type: none"> • Împachetați întotdeauna bine alimentele.
	<ul style="list-style-type: none"> • O ușă/un sertar al aparatului nu este închis(ă) etanș. 	<ul style="list-style-type: none"> • Închideți ușa/sertarul.
	<ul style="list-style-type: none"> • Ușa/sertarul a fost deschis prea des sau pentru o perioadă prea mare de timp. 	<ul style="list-style-type: none"> • Nu deschideți ușa/sertarul prea des.
	<ul style="list-style-type: none"> • Garnitura ușii/sertarului este murdară, uzată, crăpată sau așezată incorect. 	<ul style="list-style-type: none"> • Curățați garnitura ușii/ sertarului sau înlocuiți-o cu una nouă.
	<ul style="list-style-type: none"> • Ceva din interior împiedică închiderea corectă a ușii/ sertarului. 	<ul style="list-style-type: none"> • Repoziționați rafturile, rafturile de ușă sau recipientele interne pentru a permite închiderea ușii/sertarului.
Partile laterale ale aparatului sunt calde.	<ul style="list-style-type: none"> • Acest lucru este normal. 	

Оглавление

ОПИСАНИЕ ПРИБОРА	172
Требования по размещению	172
ИСПОЛЬЗОВАНИЕ.....	173
Использование	173
Индивидуальная настройка температуры	174
Функция Super Cool	174
Функция Super Freeze	175
Режим Eco	175
Функция Holiday	175
Размораживание	175
Демонстрационный режим	176
Коды ошибок	176
ПОДКЛЮЧЕНИЕ К ПРИЛОЖЕНИЮ.....	177
Шаг 1	177
Шаг 2	177
Шаг 3	177
Использование Wi-Fi.....	178
ПЕРЕВЕШИВАНИЕ ДВЕРЕЙ.....	179
УСТРАНЕНИЕ НЕИСПРАВНОСТЕЙ	

ОПИСАНИЕ ПРИБОРА

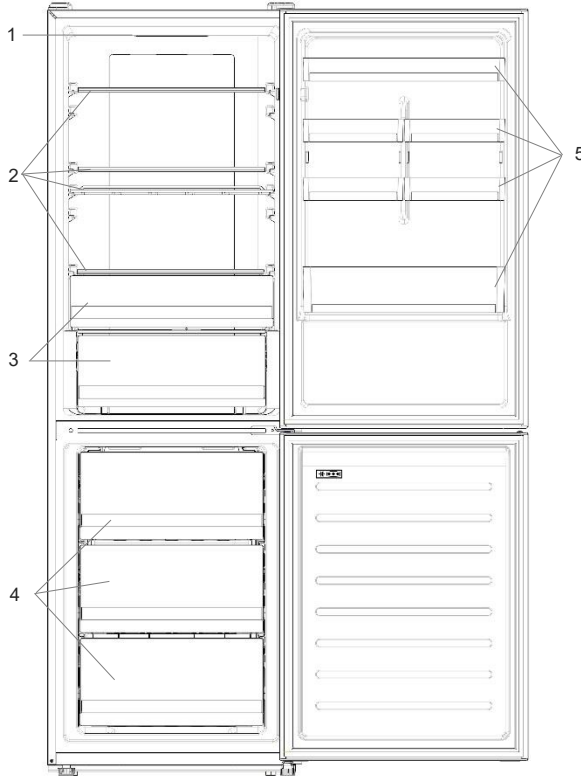

1. Панель управления
2. Полки
3. Контейнер для овощей и фруктов
4. Ящики морозильной камеры
5. Дверная полка

* Максимальная энергосберегающая конфигурация требует, чтобы выдвижные ящики, ящик для продуктов и полки были расположены внутри прибора, в соответствии с вышеприведенными рисунками.

** Изображения выше приведены только для справки. Фактическая конфигурация будет зависеть от модели прибора или спецификации дистрибьютора.

Требования по размещению

Дверца прибора должна быть полностью открыта, как показано на рисунке. Свободного места достаточно для удобного открывания дверец и ящиков.

Соблюдайте расстояние не менее 50 мм между боковыми стенками изделия и прилегающими деталями.

Ширина: мин. 920 мм
Глубина: мин. 1137 мм

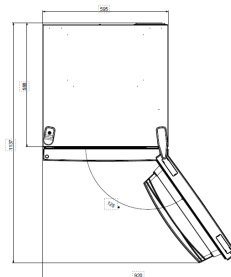

ИСПОЛЬЗОВАНИЕ

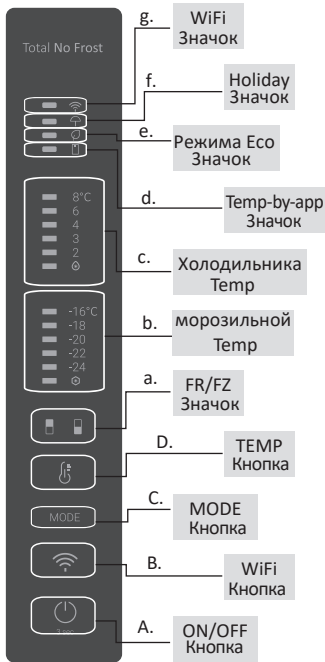

- A. Кнопка включения/выключения, используемая для включения/выключения прибора
 - B. Клавиша Wi-Fi, используемая для включения/выключения Wi-Fi
 - C. Кнопка Mode, используемая для выбора требуемой функции
 - D. Кнопка TEMP, используемая для выбора температуры в холодильном и морозильном отсеках
- a. Значок холодильной/морозильной камеры, показывающий, какой отсек устройства выбран
 - b. Уровни температуры морозильной камеры, показывающие, какая температура в морозильной камере выбрана
 - c. Уровни температуры в холодильном отсеке, показывающие, какая температура выбрана
 - d. Значок индивидуальной настройки температуры, показывает, была ли температура выбрана в приложении
 - e. Значок режима Eco, показывает, активирован ли экологичный режим
 - f. Значок функции Holiday, показывает, активирована ли функция отпуска
 - g. Значок Wi-Fi, показывает, работает ли Wi-Fi и подключен ли прибор

Использование

- Подключите прибор, и он автоматически включится. Температура автоматически устанавливается на уровне 4 °C в холодильном отсеке и -18 °C в морозильном отсеке.
- Для изменения температуры нажмите и удерживайте кнопку TEMP в течение 5 секунд; прозвучит звуковой сигнал, и в течение 2 секунд включится значок выбранного отсека (холодильного или морозильного), а также все светодиодные индикаторы температуры соответствующего отсека, и через 2 секунды выбор отсека подтверждается. При включенном значке выбранного отсека быстро нажмите клавишу TEMP, чтобы изменить температуру. При увеличении значения настройки загорается соответствующий светодиодный индикатор. Звуковой сигнал подается каждый раз при нажатии кнопки TEMP и изменении температуры, через 5 секунд выбор подтверждается. Через 30 секунд бездействия область значка холодильного отсека/морозильного отсека выключается, тогда как светодиодные индикаторы выбранных значений температуры остаются включенными. При повторном нажатии кнопки TEMP загорается значок последнего выбранного параметра (холодильный или морозильный отсек).

- В случае обесточивания будет восстановлен последний заданный уровень охлаждения.
- Чтобы восстановить настройку по умолчанию, удерживайте нажатой кнопку Temp и нажмите кнопку ВКЛ./ВЫКЛ. 5 раз (в течение 5 секунд).
- В нормальных условиях эксплуатации (весной и осенью) рекомендуется устанавливать температуру 4 °С. Летом, когда температура окружающей среды высока, рекомендуется установить температуру 6~8 °С, чтобы гарантировать температуру холодильного отсека и морозильной камеры и сократить время непрерывной работы прибора; а зимой, когда температура окружающей среды низкая, рекомендуется установить температуру 3~4 °С, чтобы избежать частых запусков/остановок прибора.

Индивидуальная настройка температуры

В приложении можно настроить температуру как для холодильного отсека, так и для морозильной камеры. Температуру можно задавать с шагом 1 °С. Для холодильного отсека можно выбрать температуру от 2 °С до 8 °С, а для морозильной камеры – от -16 °С до -24 °С.

Если температуру выбирают в приложении, загорается значок индивидуальной настройки температуры, а все светодиодные индикаторы температуры соответствующего отсека выключаются (т.е. если в приложении выбрана температура холодильного отсека, светодиодные индикаторы от 2 °С до 8 °С выключаются). Если в приложении выбрана температура морозильной камеры, светодиодные индикаторы от -16 °С до -24 °С выключаются).

Если температура индивидуально настроена только для одной области (морозильная камера или холодильник), выбранная температура для другой области не изменяется, и светодиодный индикатор выбранной температуры этой области остается включенным. Акустический сигнал подается каждый раз при изменении температуры.

Функция Super Cool

Рекомендуется включить функцию Super Cool, если требуется поместить на хранение большое количество продуктов (например, после покупки). Функция Super Cool ускоряет охлаждение свежих продуктов и защищает уже хранящиеся товары от нежелательного нагрева. Когда эта функция активирована, температура холодильного отсека автоматически устанавливается на значение 2 °С.

Как использовать функцию Super Cool:

- Эту функцию можно активировать длительным нажатием кнопки TEMP для выбора холодильного отсека с последующим быстрым нажатием кнопки TEMP до тех пор, пока не загорится светодиодный индикатор Super Cool; либо эту функцию можно включить в приложении. Когда функция активирована, светодиодный индикатор Super Cool будет постоянно включен.
- Чтобы выключить функцию Super Cool, нажмите кнопку TEMP; либо выключите эту функцию из приложения.
- Функция Super Cool автоматически выключается по истечении более 30 часов после ее активации.

- Когда функция Super Cool выключается, значок на панели управления отключается, и восстанавливается ранее установленный уровень охлаждения.

Примечание. Функции Super Cool и Super Freeze нельзя активировать одновременно.

Функция Super Freeze

Функция суперзаморозки ускоряет замораживание свежих продуктов и защищает уже хранящиеся в морозильной камере продукты от нежелательного нагрева. Если необходимо заморозить большое количество продуктов, рекомендуется активировать функцию Super-Freeze за 24 часа перед использованием. Когда функция активирована, автоматически устанавливается температура $-24\text{ }^{\circ}\text{C}$.

Как использовать функцию Super Freeze:

- Функцию можно активировать длительным нажатием кнопки TEMP для выбора морозильной камеры с последующим быстрым нажатием кнопки TEMP до тех пор, пока не загорится светодиодный индикатор Super Freeze; либо эту функцию можно включить в приложении. Когда функция активирована, светодиодный индикатор Super Freeze будет постоянно включен.
- Чтобы выключить функцию Super Freeze, нажмите кнопку TEMP; либо выключите эту функцию в приложении.
- Функция Super Freeze автоматически выключается по истечении более 50 часов после ее активации.
- Когда Super Freeze выключается, значок на панели управления отключается, и восстанавливается ранее установленный уровень замораживания.

Примечание. Функции Super Cool и Super Freeze нельзя активировать одновременно.

Режим Eco

Режим Eco можно активировать для оптимизации производительности прибора с обеспечением лучших условий хранения продуктов питания. Режим Eco автоматически установит температуру на уровне $5\text{ }^{\circ}\text{C}$ в холодильном отсеке и $-18\text{ }^{\circ}\text{C}$ в морозильной камере.

Как использовать режим Eco:

- Функцию можно активировать с панели управления, нажимая кнопку «mode» до тех пор, пока не загорится значок режима Eco (звуковой сигнал подтверждает выбор), или выбирая функцию в приложении. Когда функция активирована, значок режима Eco всегда ВКЛЮЧЕН.
- Чтобы выйти из режима Eco, выключите его в приложении или выберите другую функцию на панели управления.
- Когда режим Eco выключится, значок на панели управления отключается, и восстанавливаются ранее установленные уровни охлаждения.

Функция Holiday

Функцию Holiday можно использовать для снижения энергопотребления устройства, если оно не используется регулярно. Когда эта функция активирована, светодиодные индикаторы погаснут (даже если дверца открыта), а холодильный отсек будет выключен, в то время как морозильная камера будет работать обычным образом.

Как использовать функцию Holiday:

- Функцию можно активировать с панели управления, , нажимая кнопку «mode» до тех пор, пока не загорится значок Holiday (акустический сигнал подтверждает выбор), либо выбирая функцию в приложении. Когда функция активирована, значок Holiday всегда включен.
- Чтобы выключить функцию Holiday, выключите его в приложении или выберите другую функцию на панели управления.
- Когда функция Holiday выключится, значок на панели управления отключается, и восстанавливаются ранее заданные уровни охлаждения.

Размораживание

Размораживание холодильного отсека и морозильной камеры выполняется автоматически: ручное управление не требуется.

HCS

Когда достигается определенный уровень влажности, волокна фильтра HCS открываются, что приводит к уменьшению влажности, а затем снова закрываются.

Демонстрационный режим

Чтобы перейти в демонстрационный режим с разблокированным дисплеем, удерживайте нажатой кнопку SET и нажмите кнопку Wi-Fi 5 раз в течение 5 секунд. Чтобы выйти из демонстрационного режима, выполните ту же операцию или выключите холодильник.

Коды ошибок

- Ошибка обмена данными

Световые индикаторы (-16°C;-18°C;-20°C;-22°C;-24°C) в морозильном отсеке включаются последовательно; это означает, что произошла ошибка обмена данными между главной платой управления и платой дисплея. Обратитесь в службу технической поддержки для получения помощи в решении проблемы

- Вентилятор

Световые индикаторы (-16°C;-20°C;-22°C;-24°C) в морозильном отсеке мигают одновременно, если вентилятор не работает должным образом. Обратитесь в службу технической поддержки для получения помощи в решении проблемы

ПОДКЛЮЧЕНИЕ К ПРИЛОЖЕНИЮ ПРОЦЕДУРА СОПРЯЖЕНИЯ В ПРИЛОЖЕНИИ

Шаг 1

- Скачайте приложение hOn

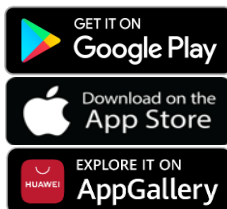

Шаг 2

- Создайте учетную запись в приложении hOn или войдите в систему, если у вас уже есть учетная запись

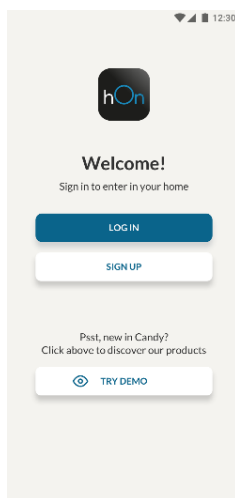

Шаг 3

- Следуйте инструкциям по сопряжению в приложении hOn

Использование Wi-Fi

Если Wi-Fi еще не настроен, при включении холодильника он автоматически перейдет в режим конфигурирования и останется в этом статусе еще на 30 минут. Значок Wi-Fi будет мигать, и начнется регистрация прибора.

- Следуйте инструкциям в приложении для настройки Wi-Fi (см. выше).
- После настройки Wi-Fi и установления соединения значок Wi-Fi включается и постоянно светится.
- Через 30 минут без каких-либо действий функция Wi-Fi автоматически выйдет из режима конфигурирования.
- Если Wi-Fi уже настроен, он автоматически подключится в соответствии с данными конфигурации.

Чтобы сбросить настройку Wi-Fi, нажимайте кнопку Wi-Fi и кнопку SET в течение 2 секунд.

Чтобы отключить функцию Wi-Fi, нажимайте кнопку Wi-Fi в течение 3 секунд.

Радиомодуль - Технические характеристики

Частота (OFR)	2400 MHz-2843.5 MHz
Частоты канала	2412...2472 MHz(размер шага5 MHz)
Максимальная мощность(EIRP)	100 mW

Тип радиооборудования соответствует Директиве 2014/53/EU.

ПЕРЕВЕШИВАНИЕ ДВЕРЕЙ

Необходимые инструменты: Электрическая отвертка

1. Снимите заглушку верхней дверной петли

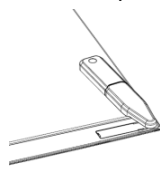

2. Открутите верхнюю дверную петлю

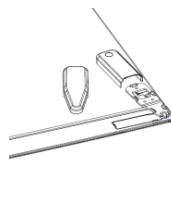

3. Снимите заглушку верхней дверной петли (слева)



4. Снимите среднюю дверную петлю

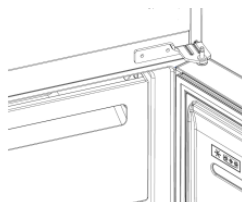

5. Снимите нижнюю дверную петлю

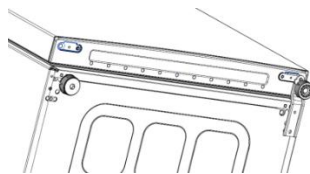

6. Установите опору петли

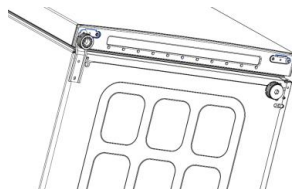

7. Установите среднюю дверную петлю

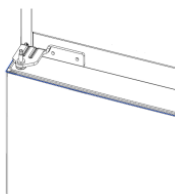

8. Установите пластину верхней дверной петли



9. Установите заглушку верхней дверной петли



УСТРАНЕНИЕ НЕИСПРАВНОСТЕЙ

<p>Внутренняя лампочка не включается.</p>	<ul style="list-style-type: none"> ● Отсутствие электричества. ● Режим Holiday активирован. 	<ul style="list-style-type: none"> ● Кабель питания неправильно подключен. ● Проверьте, не выключен ли прибор (см. Регулировка температуры). ● Убедитесь, что розетка работает правильно (например, с другим электрическим устройством). ● Отключите режим Holiday.
<p>Внутренняя температура холодильника и (или) морозильной камеры недостаточна низкая.</p>	<ul style="list-style-type: none"> ● Дверцы не закрыты. ● Дверцы часто открываются. ● Неправильная настройка температуры. ● Холодильник и (или) морозильная камера переполнены. ● Температура окружающей среды слишком низкая. ● На хранение помещены теплые продукты питания. 	<ul style="list-style-type: none"> ● Убедитесь, что дверца и уплотнения закрыты должным образом. ● Не открывайте дверцы без необходимости в течение некоторого времени. ● Проверьте настройку температуры и, если возможно, установите более низкую температуру (см. Регулировка температуры). ● Подождите, пока температура холодильника/морозильной камеры стабилизируется. ● Избегайте чрезмерного заполнения холодильника и морозильной камеры. ● Переместите устройство в более теплое место или нагрейте текущее помещение. ● Перед помещением на хранение обязательно давайте продуктам остыть.
<p>Пицца в холодильнике замерзает.</p>	<ul style="list-style-type: none"> ● Неправильная настройка температуры. ● Пицца контактирует с задней стенкой. 	<ul style="list-style-type: none"> ● Проверьте настройку температуры и, если возможно, увеличьте температуру. ● Храните продукты подальше от задней стенки холодильника.
<p>Дно холодильной камеры мокрые или присутствуют капли воды.</p>	<ul style="list-style-type: none"> ● Сливной шланг может быть засорен. 	<ul style="list-style-type: none"> ● Очистите сливной шланг с помощью палочки или аналогичного предмета, чтобы вода стекала.
<p>Наличие капель воды или изморози на задней стенке холодильника.</p>	<ul style="list-style-type: none"> ● В зависимости от функции во время работы на задней стенке холодильника образуются капли воды или изморозь. ● На хранение помещены теплые продукты питания. ● Есть открытые контейнеры для пищевых продуктов или жидкости. ● Дверцы не закрыты. ● Дверцы часто открываются. 	<ul style="list-style-type: none"> ● Это не дефект. ● Перед помещением на хранение обязательно давайте продуктам остыть. ● Всегда покрывайте продукты питания и жидкости. ● Убедитесь, что дверца и уплотнения закрыты должным образом. ● Не открывайте дверцы без необходимости в течение некоторого времени.
<p>Наличие воды в ящике для овощей.</p>	<ul style="list-style-type: none"> ● Отсутствие циркуляции воздуха. ● Овощи и фрукты со слишком большим количеством влаги. 	<ul style="list-style-type: none"> ● Убедитесь, что прибор не переполнен. ● Оберните фрукты и овощи пластиковыми материалами, например, пищевой пленкой, или поместите их в пакеты либо контейнеры.
<p>Двигатель работает непрерывно.</p>	<ul style="list-style-type: none"> ● Дверцы не закрыты. ● Дверцы часто открываются. ● Температура окружающей среды очень высокая. ● Прибор был выключен (не было питания) в течение некоторого времени. 	<ul style="list-style-type: none"> ● Убедитесь, что дверца закрыта, и проверьте правильность закрытия уплотнений. ● Не открывайте дверцы без необходимости в течение некоторого времени. ● Убедитесь, что температура окружающей среды находится в диапазоне, указанном в характеристиках на этикетке устройств. ● Установите экран дисплея/термостат на более высокую температуру. ● Обычно прибору требуется 8-12 часов, чтобы полностью остыть.
<p>Замороженные продукты оттаивают.</p>	<ul style="list-style-type: none"> ● Окружающая температура слишком низкая. ● Дверца морозильной камеры не закрыта. 	<ul style="list-style-type: none"> ● Переместите устройство в более теплое место или нагрейте текущее помещение. ● Убедитесь, что дверца закрыта, а уплотнение герметично.
<p>Сигнализация открытой дверцы холодильника.</p>	<ul style="list-style-type: none"> ● Сигнализация открытой дверцы холодильника (звуковой сигнал) срабатывает всякий раз, когда дверца остается открытой более 3 минут. 	<ul style="list-style-type: none"> ● Не оставляйте дверцу открытой, когда в этом нет необходимости. Звуковой сигнал прекращается, когда дверца закрывается.
<p>Прибор издает такие звуки, как бульканье, жужжание, щелканье, скрип.</p>	<ul style="list-style-type: none"> ● Никаких поломок. Работает двигатель, например, холодильная установка, вентилятор. Хладагент поступает в трубки. Двигатель, переключатели и электромагнитные клапаны включаются или выключаются. ● Прибор не расположен на ровной поверхности. ● Прибор прикасается к какому-то предмету рядом с ним. 	<ul style="list-style-type: none"> ● Никаких действий не требуется. ● Отрегулируйте ножки, чтобы выровнять прибор. ● Удалите предметы вокруг прибора.
<p>Прибор не охлаждается, индикаторы температуры и освещения включены.</p>	<ul style="list-style-type: none"> ● Демонстрационный режим активирован. 	<ul style="list-style-type: none"> ● Отключите ДЕМОНСТРАЦИОННЫЙ режим.
<p>Сильная наледь и изморозь в морозильной камере.</p>	<ul style="list-style-type: none"> ● Продукты не были надлежащим образом упакованы. ● Дверца/ящик прибора не закрыты плотно. ● Дверца/ящик открывались слишком часто или на слишком большое время. ● Уплотнение дверцы/ящика загрязнено, изношено, потрескалось или не соответствует требованиям. ● Что-то внутри не позволяет дверце/ящику закрыться должным образом. 	<ul style="list-style-type: none"> ● Всегда тщательно упаковывайте продукты. ● Закройте дверцу/ящик. ● Не открывайте дверцу/ящик слишком часто. ● Очистите уплотнение дверцы/ящика или замените его новым. ● Переместите полки, дверные полки или внутренние контейнеры, чтобы дверца/ящик закрылись.
<p>Боковые стенки прибора теплые.</p>	<ul style="list-style-type: none"> ● Это нормально. 	

Zhrnutie

POPIS PRODUKTU	182
Požiadavky na priestor	182
POUŽITIE	183
Použitie	183
Prispôsobená teplota	184
Funkcia Super Cool.....	184
Funkcia Super Freeze	185
Režim Eko	185
Funkcia Holiday	185
Odmrazovanie	185
Režim ukážky	186
Chybové kódy	186
PRIPOJENIE APLIKÁCIE.....	187
Krok 1	187
Krok 2	187
Krok 3	187
Používanie Wi-Fi	188
REVERZIBILITA DVERÍ.....	189
RIEŠENIE PROBLÉMOV	

POPIS PRODUKTU

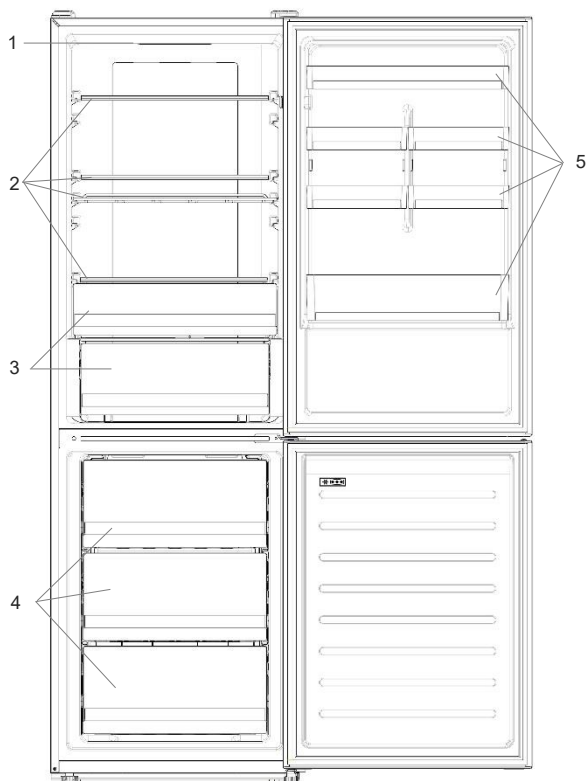

1. Ovládací panel
2. Poličky
3. Priehradka na ovocie a zeleninu
4. Mraziace boxy
5. Regál v dverkách

* Konfigurácia, ktorá najviac šetrí energiu, vyžaduje umiestnenie zásuviek, boxu na potraviny a poličiek vo výrobku, pozrite si obrázky vyššie.

** Obrázky vyššie sú len referenčné. Skutočná konfigurácia bude závisieť od fyzického produktu alebo vyjadrenia distribútora.

Požiadavky na priestor

Dvere spotrebiča sa musia dať úplne otvorit' tak, ako je to zobrazené. Produkt umiestnite tak, aby ste mali dostatok miesta na pohodlné otváranie dverí a zásuviek.

Medzi bočnými stenami výrobku a priľahlými časťami dodržujte vzdialenosť aspoň 50 mm.

Šírka: min. 920 mm

Hĺbka: min. 1137 mm

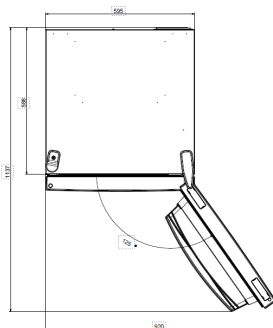

POUŽITIE

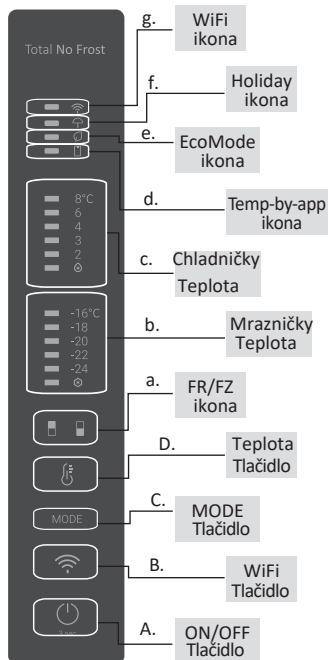

- A. Vypínač sa používa na zapnutie/vypnutie spotrebiča
- B. Tlačidlo Wi-Fi sa používa na zapnutie/vypnutie Wi-Fi
- C. Tlačidlo Mode sa používa na výber požadovanej funkcie
- D. Tlačidlo teploty sa používa na výber teploty v chladničke a mrazničke
- a. Ikona oblasti chladničky/mrazničky zobrazuje, ktoré oddelenie spotrebiča je vybrané
- b. Úrovně teploty mrazničky ukazujú, aká teplota je zvolená pre priestor mrazenia
- c. Úrovně teploty chladničky ukazujú, aká teplota je zvolená pre priestor chladenia
- d. Ikona prispôsobenej teploty zobrazuje, či bola teplota vybraná aplikáciou
- e. Ikona ekonomického režimu zobrazuje, či je aktivovaný ekologický režim
- f. Ikona funkcie Holiday zobrazuje, či je aktivovaná funkcia Holiday
- g. Ikona Wi-Fi zobrazuje, či Wi-Fi funguje a či je spotrebič pripojený

Použitie

- Zapojte spotrebič, automaticky sa zapne. Teplota sa v chladničke automaticky nastaví na 4 °C a v mrazničke na -18 °C.
- Ak chcete zmeniť teplotu, stlačte tlačidlo teploty na 5 sekúnd. Začujete akustický signál a ikona vybraného oddelenia (chladnička alebo mraznička), ako aj všetky LED kontrolky teploty príslušného oddelenia sa na 2 sek. rozsvietia. Po 2 sek. sa výber oddelenia potvrdí. Keď svieti ikona vybraného oddelenia, rýchlo stlačte tlačidlo teploty a zmeňte teplotu. Keď sa nastavenie zvýši, rozsvieti sa príslušná LED kontrolka. Pri každom stlačení tlačidla teploty a zmene teploty zaznie akustický signál a po 5 sek. sa výber potvrdí. Po 30 sekundách bez prevádzky sa ikona oblasti chladničky/mrazničky vypne, zatiaľ čo LED kontrolky vybraných teplôt zostanú rozsvietené. Po opätovnom stlačení tlačidla teploty sa zapne ikona naposledy vybranej oblasti (chladnička alebo mraznička).
- V prípade straty napájania sa obnoví posledná nastavená úroveň chladenia.
- Ak chcete obnoviť pôvodné nastavenie, dlho stláčajte tlačidlo teploty a 5-krát

- Ťuknite na vypínač (do 5 sekúnd)
- Za normálnych prevádzkových podmienok (na jar a na jeseň) sa odporúča nastaviť teplotu na 4 °C. V lete, keď je vysoká okolitá teplota, sa odporúča nastaviť teplotu na 6 – 8 °C, aby sa zaručila teplota chladničky a mrazničky a znížila doba nepretržitej prevádzky chladničky; a v zime, keď je nízka teplota okolia, sa odporúča nastaviť teplotu na 3 – 4 °C, aby sa zabránilo častému zapínaniu/vypínaniu chladničky.

Prispôsobená teplota

Z aplikácie môžete prispôsobiť teplotu chladničky aj mrazničky. Teplota sa dá nastaviť s citlivosťou 1 °C. V chladničke sa dá teplota nastaviť od 2 °C do 8 °C a v mrazničke od -16 °C do -24 °C.

Keď je teplota zvolená aplikáciou, rozsvieti sa ikona prispôsobenej teploty, zatiaľ čo všetky LED kontrolky teploty príslušného oddelenia sú vypnuté (t. j. ak je z aplikácia zvolená teplota chladničky, sú vypnuté LED kontrolky od 2 °C do 8 °C. Ak je z aplikácie zvolená teplota mrazničky, sú vypnuté LED kontrolky od -16 °C do -24 °C.)

Ak má prispôsobenú teplotu iba jedna oblasť (mraznička alebo chladnička), výber teploty druhej oblasti sa nezmení a LED kontrolka vybranej teploty tejto oblasti zostane svietiť. Pri každej zmene teploty zaznie akustický signál.

Funkcia Super Cool

Funkciu Super Cool vám odporúčame zapnúť vtedy, keď sa chystáte uskladniť väčšie množstvo potravín (napríklad po nákupe). Funkcia Super-Cool urýchľuje chladenie čerstvých potravín a chráni už uskladnené potraviny pred nežiaducim ohriatím. Keď je táto funkcia aktivovaná, teplota chladničky sa automaticky nastaví na 2 °C.

Ako používať funkciu Super Cool:

- Funkciu môžete aktivovať dlhým stlačením tlačidla teploty, aby ste vybrali priestor chladničky a následným rýchlym stlačením tlačidla, kým sa nerozsvieti LED kontrolka ikony Super Cool. Alebo môžete funkciu zapnúť z aplikácie. Keď je táto funkcia aktivovaná, LED kontrolka Super Cool vždy svieti.
- Ak chcete ukončiť funkciu Super Cool, stlačte tlačidlo teploty alebo ju vypnite z aplikácie.
- Funkcia Super Cool sa automaticky ukončí, keď je aktivovaná dlhšie ako 30 hodín.
- Po ukončení funkcie Super Cool sa vypne ikona na ovládacom paneli a obnoví sa predtým nastavená úroveň chladenia.

Poznámka: Funkcie Super Cool a Super Freeze nie je možné aktivovať súčasne

Funkcia Super Freeze

Funkcia Super Freeze urýchľuje zmrazenie čerstvých potravín a chráni už uskladnené potraviny pred nežiaducim ohriatím. Ak potrebujete zmraziť väčšie množstvo potravín, odporúča sa nastaviť funkciu Super Freeze 24 hodín pred použitím. Keď je táto funkcia aktivovaná, teplota sa automaticky nastaví na -24 °C.

Ako používať funkciu Super Freeze:

- Funkciu môžete spustiť dlhým stlačením tlačidla teploty, aby ste vybrali priestor mrazničky a následným rýchlym stlačením tlačidla teploty, kým sa nerozsvieti LED kontrolka ikony Super Freeze. Alebo ju môžete zapnúť z aplikácie. Keď je táto funkcia aktivovaná, LED kontrolka Super Freeze vždy svieti.
- Ak chcete ukončiť funkciu Super Freeze, stlačte tlačidlo teploty alebo ju vypnite z aplikácie.
- Funkcia Super Freeze sa automaticky ukončí, keď je aktivovaná dlhšie ako 50 hodín.
- Po ukončení funkcie Super Freeze sa vypne ikona na ovládacom paneli a obnoví sa predtým nastavená úroveň mrazenia.

Poznámka: Funkcie Super Cool a Super Freeze nie je možné aktivovať súčasne

Režim Eko

Režim Eko môžete aktivovať na optimalizáciu výkonu spotrebiča pri dosiahnutí najlepšieho uskladnenia potravín. Ekologický režim automaticky nastaví teplotu na 5 °C v chladničke a -18 °C v mrazničke

Ako používať režim Eko:

- Funkciu môžete aktivovať z ovládacieho panela stláčaním tlačidla „mode“, kým sa nerozsvieti ikona ekologického režimu (výber potvrdí akustický signál), alebo výberom funkcie z aplikácie. Keď je funkcia aktivovaná, ikona ekologického režimu vždy svieti.
- Ak chcete ukončiť funkciu ekologického režimu, vypnite ju z aplikácie alebo na ovládacom paneli vyberte inú funkciu.
- Po ukončení funkcie ekologického režimu sa vypne ikona na ovládacom paneli a obnovia sa predtým nastavené úrovne chladenia.

Funkcia Holiday

Funkciu Holiday môžete použiť na zníženie spotreby energie spotrebiča, ak ho nepoužívate pravidelne. Keď je táto funkcia zapnutá, LED kontrolky sú vypnuté (aj keď sú dvere otvorené) a vypnutá je aj chladnička, zatiaľ čo mraznička bude naďalej fungovať normálne.

Ako používať funkciu Holiday:

- Funkciu môžete aktivovať z ovládacieho panela stláčaním tlačidla „mode“, kým sa nerozsvieti ikona funkcie Holiday (výber potvrdí akustický signál), alebo výberom funkcie z aplikácie. Keď je táto funkcia aktivovaná, ikona funkcie Holiday vždy svieti.
- Ak chcete ukončiť funkciu Holiday, vypnite ju z aplikácie alebo na ovládacom paneli vyberte inú funkciu.
- Po ukončení funkcie Holiday sa vypne ikona na ovládacom paneli a obnovia sa predtým nastavené úrovne chladenia.

Odmrazovanie

Odmrazovanie chladničky a mrazničky sa vykonáva automaticky: nie je potrebná žiadna

manuálna činnosť.

HCS

Po dosiahnutí určitej úrovne vlhkosti sa vlákna filtra HCS otvoria, čo spôsobí zníženie vlhkosti a následné opätovné zatvorenie.

Režim ukážky

Ak chcete vstúpiť do režimu ukážky, pri odomknutom displeji podržte stlačené tlačidlo SET a do 5 sekúnd 5-krát stlačte tlačidlo Wi-Fi. Ak chcete režim ukážky ukončiť, vykonajte rovnakú činnosť alebo vypnite chladničku.

Chybové kódy

- Chyba komunikácie

Ak sa kontrolky [-16°C;-18°C;-20°C;-22°C;-24°C] na mrazničke postupne rozsvetujú, znamená to, že došlo k chybe v komunikácii medzi hlavnou ovládacou doskou a zobrazovacou doskou. Kontaktujte technickú pomoc, ktorá vám pomôže problém vyriešiť.

- Ventilátor

Ak ventilátor nefunguje správne, kontrolky [-16°C;-20°C;-22°C;-24°C] na mrazničke blikajú súčasne. Kontaktujte technickú pomoc, ktorá vám pomôže problém vyriešiť.

PRIPOJENIE APLIKÁCIE V REŽIME PÁROVANIA APLIKÁCIE

Krok 1

- Stiahnite si aplikáciu hOn z obchodov

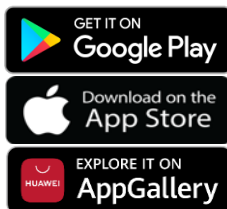

Krok 2

- Vytvorte si účet v aplikácii hOn alebo sa prihláste, ak už účet máte

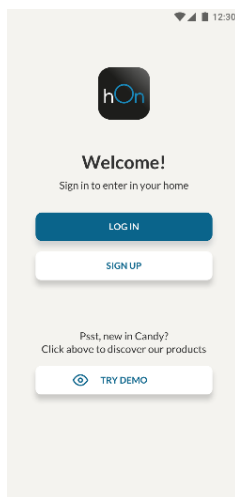

Krok 3

- Postupujte podľa pokynov na párovanie v aplikácii hOn

Používanie Wi-Fi

Ak Wi-Fi ešte nebola nakonfigurovaná, po zapnutí chladničky automaticky prejde do režimu konfigurácie a tento stav si udrží 30 minút. Ikona Wi-Fi bliká a registrácia produktu sa môže začať.

- Postupujte podľa pokynov v aplikácii a nakonfigurujte Wi-Fi (pozrite vyššie).
- Po nakonfigurovaní Wi-Fi a vytvorení pripojenia sa ikona Wi-Fi zapne a zostane svietiť.
- Po 30 minútach bez vykonania akejkoľvek činnosti Wi-Fi automaticky opustí režim konfigurácie.
- Ak už bola sieť Wi-Fi nakonfigurovaná, automaticky sa znova pripojí podľa informácií o konfigurácii.

Ak chcete resetovať Wi-Fi, stlačte tlačidlo Wi-Fi a tlačidlo SET na 2 sek.

Ak chcete vypnúť Wi-Fi, stlačte tlačidlo Wi-Fi na 3 sek.

Rádiový modul - Technické údaje

Frekvencia (OFR)	2400 MHz-2843.5 MHz
Frekvencie kanálov	2412...2472 MHz(veľkosť kroku 5 MHz)
Maximálny výkon(EIRP)	100 mW

Typ rádiového zariadenia je v súlade so smernicou 2014/53/EU.

REVERZIBILITA DVERÍ

Potrebné náradie: Elektrický skrutkovač

1. Odstráňte kryt horného závesu

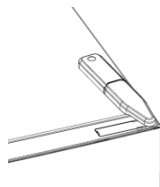

2. Odskrutkujte horný záves

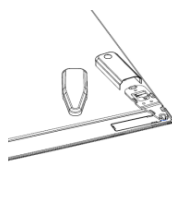

3. Odstráňte kryt horného závesu (ľavý)

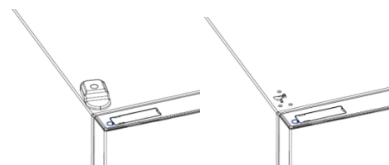

4. Odstráňte stredný záves

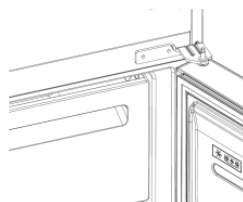

5. Odstráňte dolný záves

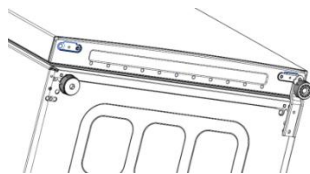

6. Namontujte nohu závesu

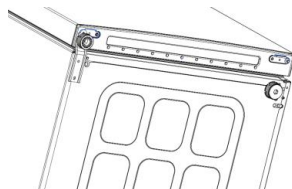

7. Namontujte stredný záves

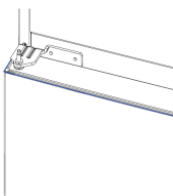

8. Namontujte dosku horného závesu



9. Namontujte kryt horného závesu



RIEŠENIE PROBLÉMOV

Vnútna žiarovka sa nezapne.	• Prerušené elektrické napájanie.	• Nesprávny elektrický kábel. • Skontrolujte, či je spotrebič vypnutý (pozri Nastavenie teploty). • Skontrolujte, či elektrická zásuvka funguje správne (napr. použítim iného elektrického spotrebiča).
	• Je aktivovaný režim Holiday.	• Deaktivujte režim Holiday.
Vnútna teplota chladničky a/alebo mrazničky nie je dostatočne nízka.	• Dvere nie sú zatvorené.	• Skontrolujte, či sú dvere zatvorené a ich tesnenia.
	• Často otvárate dvere.	• Určtú dobu sa vyhňte zbytočnému otváraní dverí.
	• Nesprávne nastavenie teploty.	• Skontrolujte nastavenie teploty, a ak je to možné, nastavte nižšiu teplotu (pozri Úprava teploty).
	• Chladnička a/alebo mraznička sú príliš plné.	• Počkajte, kým sa teplota chladničky/mrazničky nestabilizuje. • Vyhňte sa nadmernému plneniu chladničky a mrazničky.
	• Teplota okolia je príliš nízka.	• Presuňte jednotku na teplejšie miesto alebo aktuálnu miestnosť vykúrite.
	• Do spotrebiča ste vložili teplé predmety.	• Pred vložením položiek ich vždy nechajte vychladnúť.
Jedlo v chladničke zamrzne.	• Nesprávne nastavenie teploty.	• Skontrolujte nastavenie teploty, a ak je to možné, zvýšte teplotu.
	• Potraviny sú v kontakte so zadnou stenou.	• Potraviny ukladajte tak, aby sa nedotýkali zadnej steny chladničky.
Dno chladiaceho priestoru je mokré alebo sú prítomné kvapôčky.	• Vypúšťacia hadica by mohla byť upchatá.	• Vyčistite vypúšťaciu hadicu tyčinkou alebo podobným predmetom, aby ste umožnili odtok vody.
Prítomnosť kvapiek vody alebo námrazy na zadnej stene chladničky.	• V závislosti od funkcie sa počas prevádzky na zadnej stene chladničky vytvárajú kvapky vody alebo námraza.	• Nie je to chyba.
	• Do spotrebiča ste vložili teplé predmety.	• Pred vložením položiek ich vždy nechajte vychladnúť.
	• V spotrebiči sú otvorené nádoby na potraviny alebo kvapaliny.	• Jedlá a kvapaliny vždy zakryte.
	• Dvere nie sú zatvorené.	• Skontrolujte, či sú dvere zatvorené a ich tesnenia.
	• Často otvárate dvere.	• Určtú dobu sa vyhňte zbytočnému otváraní dverí.
Prítomnosť vody v zásuvke na zeleninu.	• Nedostatočná cirkulácia vzduchu.	• Skontrolujte, či váš spotrebič nie je príliš plný.
	• Príliš vlhká zelenina a ovocie.	• Ovocie a zeleninu vhodne zabalte, napr. do kuchynskej fólie, vreciek alebo nádob.
Motor je nepretržite zapnutý.	• Dvere nie sú zatvorené.	• Uistite sa, že dvere sú zatvorené a skontrolujte, či tesnenia správne doleňajú.
	• Dvere sa často otvárajú.	• Určtú dobu sa vyhňte zbytočnému otváraní dverí.
	• Teplota okolia je veľmi vysoká.	• Skontrolujte, či je teplota okolia v rozsahu stanovenom v špecifikáciách na štítku spotrebiča. • Nastavte displej/termostat na vyššiu teplotu.
	• Spotrebič bol nejaký čas vypnutý (bez elektrického napájania).	• Zvyčajne trvá 8 – 12 hodín, kým spotrebič úplne vychladne.
Mrazené jedlo sa rozmrazuje.	• Teplota okolia je príliš nízka.	• Presuňte jednotku na teplejšie miesto alebo aktuálnu miestnosť vykúrite.
	• Dvere mrazničky nie sú zatvorené.	• Skontrolujte, či sú dvere zatvorené a či je tesnenie správne ušesnené.
Alarm dverí chladničky.	• Alarm dverí chladničky (zvuk pípnutia) sa aktivuje vždy, keď sú dvere otvorené dlhšie ako 3 minúty.	• Nenechávajte dvere otvorené, keď to nie je potrebné. Pípnutie sa zastaví zatvorením dverí.
Spotrebič vydáva zvuky, ako je bublanie, bzučanie, klikanie, vrzganie.	• Žiadne poruchy. Motor je v chode, napr. chladiaca jednotka, ventilátor. Chladivo prúdi do potrubí. Motor, spínače a elektromagnetické ventily sú zapnuté alebo vypnuté.	• Nie je potrebný žiadny úkon.
	• Spotrebič nie je umiestnený na rovnom povrchu.	• Nastavte nožičky a vyrovnajte spotrebič do vodorovnej polohy.
	• Spotrebič sa dotýka susedného predmetu.	• Odstráňte predmety v okolí spotrebiča.
Spotrebič nechladí, svietia kontrolky teploty a osvetlenia.	• Je aktivovaný režim Demo.	• Vypnite DEMO režim.
V mrazničke je silná vrstva ľadu a námrazy.	• Položky neboli vhodne zabalené.	• Položky vždy dobre zabalte.
	• Netesne zatvorené dvere/zásuvka spotrebiča.	• Zatvorte dvere/zásuvku.
	• Dvere/zásuvka boli otvorené príliš často alebo príliš dlho.	• Neotvárajte dvere/zásuvku príliš často.
	• Tesnenie dverí/zásuvky je znečistené, opotrebované, prasknuté alebo nevhodné.	• Vyčistite tesnenie dverí/zásuvky alebo ho vymeňte za nové.
Boky spotrebiča sú teplé.	• Niečo na vnútornej strane bráni správne zatvoreniu dverí/zásuvky.	• Premiestnite police, priehradky na dverách alebo vnútorné zásobníky tak, aby sa dali dvere/zásuvka zatvoriť.
	• Je to normálne.	

Povzetek

OPIS IZDELKA	192
Prostorske zahteve.....	192
UPORABA.....	193
Uporaba.....	193
Temperatura po meri.....	194
Funkcija Super Cool.....	194
Funkcija Super Freeze.....	195
Način ECO	195
Funkcija Holiday.....	195
Odmrzovanje.....	195
Predstavitveni način	196
Kode napak	196
POVEZAVA Z APLIKACIJO	197
1.korak	197
2.korak	197
3.korak	197
Uporaba omrežja WI-FI	198
REVERZIBILNA VRATA.....	199
ODPRAVLJANJE TEŽAV	

OPIS IZDELKA

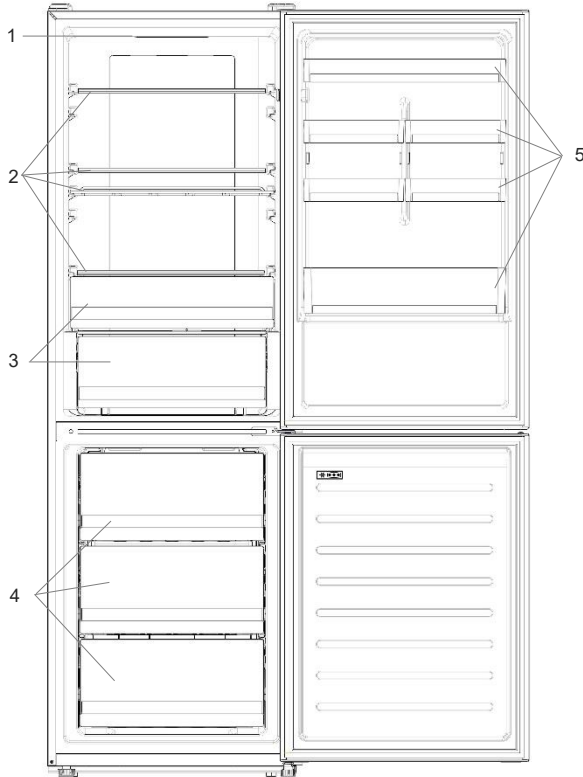

1. Nadzorna plošča
2. Police
3. Predal za zelenjavo
4. Predali zamrzovalnika
5. Predal v vratih

* Za maksimalno energijsko varčne konfiguracijo postavite predale, posode za shranjevanje hrane in police tako, kot kaže zgornja slika.

** Zgornje slike so samo za ilustracijo. Dejanska konfiguracija bo odvisna od fizičnega izdelka ali izjave distributerja.

Prostorske zahteve

Vrata enote se morajo popolnoma odpreti tako, kot je prikazano. Prihranite dovolj prostora za priročno odpiranje vrat in predalov.

Med stranskimi stenami izdelka in sosednjimi deli držite razdaljo najmanj 50 mm.

Širina: min. 920 mm

Globina: min. 1137 mm

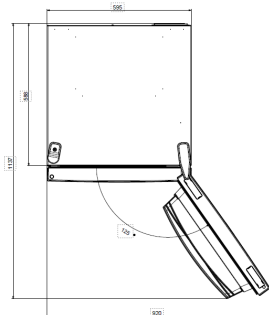

UPORABA

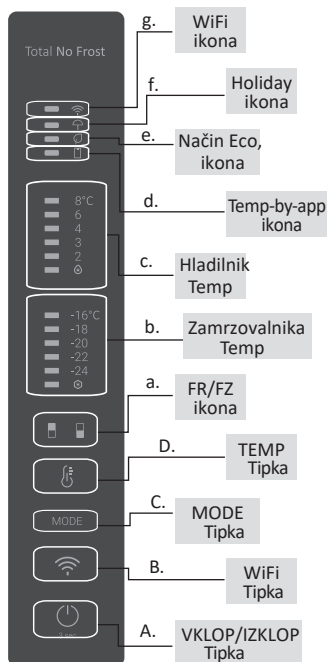

- A. Tipka za VKLOP/IZKLOP, za vklop/izklop aparata
- B. Tipka Wi-Fi, za vklop/izklop omrežja Wi-Fi
- C. Tipka Mode, za izbiro željene funkcije
- D. Tipka TEMP, za izbiro temperature hladilnika in zamrzovalnika
- a. Ikona območja hladilnika/zamrzovalnika prikazuje, kateri predelek naprave je izbran
- b. Ravni temperature kažejo, katera temperatura je izbrana v zamrzovalniku
- c. Ravni temperature hladilnika kažejo, katera temperaturaje izbrana.
- d. Ikona za temperaturo po meri, prikazuje, ali je temperaturo izbrala aplikacija
- e. Ikona za način Eco, prikazuje, ali je funkcija Eco aktivirana
- f. Ikona funkcije Holiday prikazuje, ali je funkcija Holiday aktivirana
- g. ikona za Wi-Fi, prikazuje, ali Wi-Fi deluje in ali je naprava povezana z njim

Uporaba

- Aparat priključite; vklopi se samodejno. Temperatura se samodejno nastavi na 4 °C v hladilniku in -18 °C v zamrzovalniku.
- Če želite spremeniti temperaturo, za 5 sekund pritisnite gumb TEMP, nato se zasliši zvočni signal, ikona izbranega predelka (hladilnik ali zamrzovalnik) ter vse lučke LED za temperaturo v ustreznem predelku se prižgejo za 2 sekundi, po 2 sekundah pa je izbira predelka potrjena. Ko je ikona izbranega predelka vključena, hitro pritisnite gumb TEMP in tako spremenite temperaturo. Ko se nastavev poveča, se prižge ustrezna lučka LED. Vsakič, ko pritisnete gumb TEMP in spremenite temperaturo, se odda zvočni signal, po 5 sekundah pa je izbira potrjena. Po 30 brez delovanja se območje ikone hladilnika/zamrzovalnika ugasne, medtem ko lučke LED izbranih temperatur še vedno svetijo. Ko se ponovno dotaknete gumba TEMP, zasveti ikona zadnjega izbranega predelka (hladilnika ali zamrzovalnika).

- V primeru prekinjenega napajanja se obnovi zadnja nastavljena raven hlajenja
- Če želite obnoviti privzeto nastavitve, za dlje časa pritisnite gumb Temp in petkrat pritisnite na gumb VKLOP/IZKLOP (v 5 sekundah)
- V normalnih pogojih delovanja (spomladi in jeseni) je priporočljivo nastaviti temperaturo na 4 °C. Poleti ali kadar je temperatura okolice visoka, je priporočljivo, da temperaturo nastavite na 6 – 8 °C, da zagotovite temperature hladilnika in zamrzovalnika ter skrajšate čas neprekinjenega delovanja hladilnika; pozimi ali kadar je temperatura okolice nizka, je priporočljivo nastaviti temperaturo na 3 – 4 °C, da se izognete pogostim vklopom/izklopom hladilnika.

Temperatura po meri

V aplikaciji je mogoče prilagoditi temperaturo tako hladilnika, kot tudi zamrzovalnika. Temperaturo lahko prilagajate na 1 °C natančno. V hladilniku je mogoče izbrati temperaturo od 2 °C do 8 °C, v zamrzovalniku pa od -16 °C do -24 °C.

Ko temperaturo izbere aplikacija, zasveti ikona za temperaturo po meri, medtem ko so vse lučke LED za temperaturo v izbranem predelku ugasnjene (tj. če je v aplikaciji izbrana temperatura hladilnika, so lučke LED za temperature od 2 °C do 8 °C izklopljene. Če je v aplikaciji izbrana temperatura zamrzovalnika, so izklopljene lučke LED od -16 °C do -24 °C).

Če je temperatura prilagojena samo v enem predelku (v zamrzovalniku ali hladilniku), se izbira temperature v drugem predelku pri tem ne spremeni in lučka LED izbrane temperature tega predelka še naprej sveti. Ob vsaki spremembi temperature se odda zvočni signal.

Funkcija Super Cool

Priporočamo, da funkcijo Super Cool vklopite, ko je treba shraniti večjo količino hrane (na primer po nakupu). Funkcija Super-Cool pospeši hlajenje sveže hrane in ščiti blago, ki je že shranjeno, pred neželenim segrevanjem. Ko je funkcija aktivirana, se temperatura hladilnika samodejno nastavi na 2°C.

Kako uporabljati funkcijo Super Cool:

- Funkcijo lahko aktivirate z daljšim pritiskom na gumb TEMP, da izberete predelek hladilnika, in nato s hitrim pritiskom gumba TEMP, dokler se ne prižge ikona Super Cool, lahko pa jo vključite v aplikaciji. Ko je funkcija aktivirana, LED lučka za funkcijo Super Cool neprekinjeno sveti.
- Če želite zapreti funkcijo Super Cool, jo s pritiskom na gumb TEMP izklopite v aplikaciji.
- Funkcija Super Cool se samodejno konča, ko traja več kot 30 ur.
- Ko se Super Cool konča, se ikona nadzorne plošče izklopi in povrne se predhodno nastavljena raven hlajenja.

Opomba: Funkcij Super Cool in Super Freeze ne morete aktivirati istočasno.

Funkcija Super Freeze

Funkcija Super Freeze pospeši zamrzovanje svežih živil in ščiti blago, ki je že shranjeno pred neželenim segrevanjem. Če je treba zamrzniti večjo količino živil, priporočamo, da funkcijo Super Freeze pred uporabo nastavite na 24 ur. Ko je funkcija aktivirana, se temperatura hladilnika samodejno nastavi na -24 °C.

Kako uporabljati funkcijo Super Freeze:

- Funkcijo lahko vključite z daljšim pritiskom na gumb TEMP, da izberete predelek zamrzovalnika, in nato s hitrim pritiskom gumba TEMP, dokler se ne prižge ikona Super Freeze, lahko pa jo vključite v aplikaciji. Ko je funkcija aktivirana, LED lučka za funkcijo Super Freeze neprekinjeno sveti.
- Če želite zapreti funkcijo Super Freeze, jo s pritiskom na gumb TEMP izklopite v aplikaciji.
- Funkcija Super Freeze se samodejno konča, ko traja več kot 50 ur.
- Ko se Super Freeze konča, se ikona nadzorne plošče izklopi in povrne se predhodno nastavljena raven zamrzovanja.

Opomba: Funkcij Super Cool in Super Freeze ne morete aktivirati istočasno.

Način ECO

Način Eco lahko aktivirate, da optimizirate delovanje naprave, hkrati pa zagotovite najboljše shranjevanje živil. Način Eco samodejno nastavi na 5 °C v hladilniku in -18 °C v zamrzovalniku

Kako uporabljati Eco:

- Funkcijo lahko na nadzorni plošči aktivirate s pritiskom na gumb "mode", dokler ne zasveti ikona za način Eco (izbiri potrdi zvočni signal), ali pa funkcijo izberete v aplikaciji. Ko je funkcija aktivirana, ikona za način Eco neprekinjeno sveti.
- Če želite zapustiti funkcijo Eco, jo izključite v aplikaciji ali na nadzorni plošči izberite drugo funkcijo.
- Ko se način Eco konča, se ikona nadzorne plošče izklopi in povrnejo se predhodno nastavljene ravni hlajenja.

Funkcija Holiday

Funkcija Holiday lahko uporabite za zmanjšanje porabe energije naprave, kadar je ne uporabljate redno. Ko se funkcija izključi, se LED lučke (tudi če so vrata odprta) in hladilnik izključijo, zamrzovalnik pa bo normalno deloval.

Kako uporabljati funkcijo Holiday:

- Funkcijo lahko na nadzorni plošči aktivirate s pritiskom na gumb "mode", dokler ne zasveti ikona za način Holiday (izbiri potrdi zvočni signal), ali pa funkcijo izberete v aplikaciji. Ko je funkcija aktivirana, ikona za način Holiday neprekinjeno sveti.
- Če želite zapustiti funkcijo Holiday, jo izključite v aplikaciji ali na nadzorni plošči izberite drugo funkcijo.
- Ko se način Holiday izključi, se ikona nadzorne plošče izklopi in povrnejo se predhodno nastavljene ravni hlajenja.

Odmrzovanje

Odmrzovanje predelkov hladilnika in zamrzovalnika se izvede samodejno: ročno upravljanje ni potrebno.

HCS

Ko je dosežena določena raven vlage, se filtrirna vlakna HCS odprejo, kar povzroči zmanjšanje vlage in se nato ponovno zaprejo.

Predstavitveni način

Če želite pri zaklenjenem zaslonu vstopiti v predstavitveni način, dolgo pritiskajte gumb SET in hkrati v 5 sekundah 5-krat hitro pritisnite na gumb WiFi. Če želite zapustiti predstavitveni način, izvedite isto zaporedje korakov ali izklopite hladilnik.

Kode napak

- Napaka v komunikaciji

Lučke [-16 °C; -18 °C; -20 °C; -22 °C; -24 °C] v zamrzovalniku se zaporedoma prižigajo, kar pomeni, da je prišlo do napake v komunikaciji med glavno nadzorno ploščo in zaslonom. Za pomoč pri reševanju težave se obrnite na tehnično pomoč

- Ventilator

Lučke [-16 °C; -20 °C; -22 °C; -24 °C] v zamrzovalniku hkrati utripajo, kar pomeni, da ventilator ne deluje pravilno- Za pomoč pri reševanju težave se obrnite na tehnično pomoč

POVEZAVA Z APLIKACIJO

POSTOPEK SEZNANITVE V APLIKACIJI

1. korak

- Prenesite aplikacijo hOn s spletnih trgovin z aplikacijami

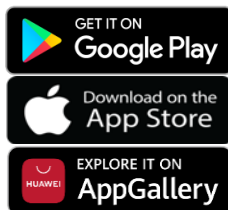

2. korak

- Ustvarite svoj račun v aplikaciji hOn ali se prijavite, če račun že imate

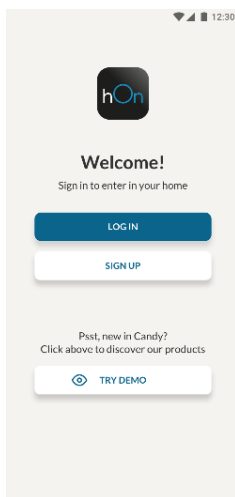

3. korak

- Sledite navodilom za seznanjanje v aplikaciji hOn

Uporaba omrežja WI-FI

Če Wi-Fi še ni konfiguriran, bo hladilnik ob vklopu samodejno vstopil v konfiguracijski način in ohranil to stanje 30 minut. Ikona Wi-Fi utripa in vpis izdelka se lahko začne.

- Sledite navodilom aplikacije za konfiguriranje Wi-Fi (glejte zgoraj)
- Ko je Wi-Fi konfiguriran in povezava vzpostavljena, je ikona Wi-Fi vklopljena in popravljena.
- Po 30 minutah brez izvajanja kakršne koli operacije Wi-Fi samodejno zapusti konfiguracijski način
- Če je Wi-Fi že konfiguriran, se bo samodejno znova povezal v skladu s podatki o konfiguraciji.

Za ponovno nastavitve omrežja Wi-Fi, pritisnite na gumb Wi-Fi, nato pa za 2 sekundi pritisnite gumb SET.

Omrežje Wi-Fi izključite tako, da za 3 sekunde pritisnete na gumb Wi-Fi.

Radijski modul - Tehnični podatki

Frekvenca (OFR)	2400 MHz-2843.5 MHz
Frekvence kanala	2412...2472 MHz(velikost koraka 5 MHz)
Največja moč(EIRP)	100 mW

Vrsta radijske opreme je v skladu z Direktivo 2014/53/EU.

REVERZIBILNA VRATA

Potrebna orodja: Električny skrutkovač

1. Odstranite zgornji pokrov tečaja

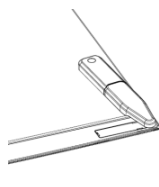

2. Odvijte zgornji tečaj

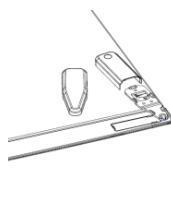

3. Odstranite zgornji pokrov tečaja (levo)

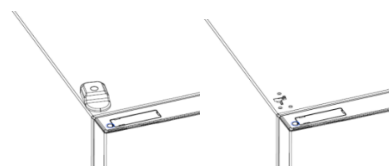

4. Odstranite srednji tečaj

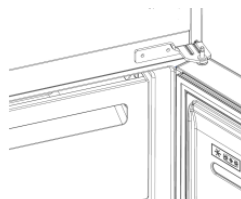

5. Odstranite spodnji tečaj

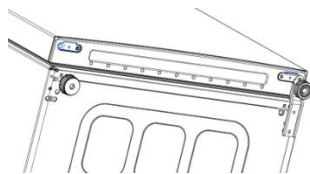

6. Pritrdite nogo tečaja

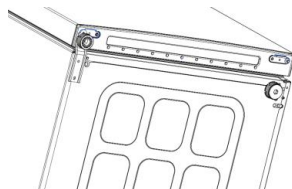

7. Namestite srednji tečaj

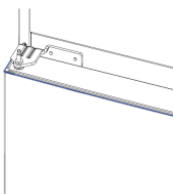

8. Namestite zgornjo ploščo tečaja



9. Namestite pokrov zgornjega tečaja



ODPRAVLJANJE TEŽAV

Notranja žarnica se ne vklopi.	• Ni elektrike.	• Napajalni kabel ni pravilno priključen. • Preverite, ali je aparat izklopljen (glejte Nastavitev temperature). • Preverite, ali vtičnica pravilno deluje (npr. z drugo električno napravo).
	• Aktiviran je način Holiday.	• Izklopite način Holiday.
Temperatura v hladilniku in/ali zamrzovalniku ni dovolj nizka.	• Vrata niso zaprta.	• Preverite, ali se vrata in tesnila pravilno zapirajo.
	• Pogosto odpiranje vrat.	• Nekaj časa se izogibajte nepotrebemu odpiranju vrat.
	• Nepravilna nastavitve temperature.	• Preverite nastavitve temperature in nastavite nižjo temperaturo, če je to mogoče (glejte Nastavitve temperature).
	• Hladilnik in/ali zamrzovalnik sta prekomerno napolnjena.	• Počakajte, da se temperatura v hladilniku/zamrzovalniku stabilizira. • Izogibajte se prekomernemu polnjenju hladilnika in zamrzovalnika.
	• Prenizka temperatura okolice.	• Enoto premaknite na toplejše mesto ali ogrejte prostor, v katerem je nameščena.
	• Shranili ste tople artikle.	• Pred shranjevanjem artiklov vedno počakajte, da se ohladijo.
Hrana v hladilniku zamrzne.	• Nepravilna nastavitve temperature.	• Preverite nastavitve temperature in jo povšajte, če je to mogoče.
	• Hrana je v stiku z zadnjo steno.	• Hrana naj se ne dotika zadnje stene hladilnika.
Dno hladilnika je mokro ali pa so na njem vodne kapljice.	• Morda je zamašena odtočna cev.	• Očistite odtočno cev s palico ali podobnim predmetom, da voda odteče.
Na zadnji steni hladilnika so vodne kapljice ali zmrzal.	• Odvisno od funkcije med delovanjem na zadnji steni hladilnika nastanejo vodne kapljice ali zmrzal.	• To ni napaka.
	• Shranili ste tople artikle.	• Pred shranjevanjem artiklov vedno počakajte, da se ohladijo.
	• Obstajajo odprte posode za hrano ali tekočine.	• Hrano in tekočine vedno pokrijte.
	• Vrata niso zaprta.	• Preverite, ali se vrata in tesnila pravilno zapirajo.
	• Pogosto odpiranje vrat.	• Nekaj časa se izogibajte nepotrebemu odpiranju vrat.
Prisotnost vode v predalu z zelenjavo.	• Pomanjkanje kroženja zraka.	• Prepričajte se, da aparat ni prenapolnjen.
	• Obstoj zelenjave in sadja s preveliko vsebnostjo vlage.	• Sadje in zelenjavo vstavite v plastičen material, npr. PVC folijo, vrečke ali posode.
Motor neprestano deluje.	• Vrata niso zaprta.	• Prepričajte se, da so vrata zaprta, in preverite, ali tesnila ustrezno tesnijo.
	• Vrata se pogosto odpirajo.	• Nekaj časa se izogibajte nepotrebemu odpiranju vrat.
	• Temperatura okolice je zelo visoka.	• Preverite, ali je temperatura okolice znotraj razpona, navedenega v specifikacijah na oznaki aparata. • Nastavite zaslon/termostat na višjo temperaturo.
	• Aparat je že nekaj časa izklopljen (brez napajanja).	• Običajno traja 8-12 ur, da se aparat povsem ohladi.
Zamrzjena hrana se taja.	• Prenizka temperatura okolice.	• Enoto premaknite na toplejše mesto ali ogrejte prostor, v katerem je nameščena.
	• Vrata zamrzovalnika niso zaprta.	• Prepričajte se, da so vrata zaprta in da tesnilo ustrezno tesni.
Alarm vrat hladilnika.	• Alarm vrat hladilnika (pisk) se aktivira vsakič, ko vrata pustite odprta več kot 3 minute.	• Vrat po nepotrebem ne puščajte odprtih. Ko vrata zaprete, se piskanje preneha oglašati.
Naprava proizvaja zvoke, kot so žuborenje, brenčanje, klikanje, škripanje.	• To ni okvara. Deluje motor, npr. hladilna enota, ventilator. Hladilno sredstvo teče v cevi. Vkljopijo ali izklopljijo se motor, stikala in elektromagnetni ventili.	• Ukrepanje ni potrebno.
	• Aparat ni nameščen na ravni podlagi.	• Nastavite noge, da poravnate aparat.
	• Aparat se dotika predmeta v njegovi bližini.	• Odstranite predmete okoli aparata.
Aparat se ne ohladi, svetijo indikatorji temperature in osvetlitve.	• Aktiviran je predstavitveni način.	• Izklopite način DEMO.
Veliko ledu in zmrzali v predelu zamrzovalnika.	• Artikli niso bili ustrezno zapakirani.	• Artikle vedno dobro zapakirajte.
	• Vrata/predal aparata ni(so) tesno zaprt(a).	• Zaprite vrata/predal.
	• Vrata/predal je bil odprt prepogosto ali predolgo.	• Vrata/predala ne odpirajte prepogosto.
	• Tesnila vrat/predala so umazana, obrabljena, razpokana ali neustrezna.	• Očistite tesnilo vrat/predalov ali pa ga zamenjajte z novim.
	• Predmet v notranjosti preprečuje pravilno zapiranje vrat/predala.	• Premaknite police, stojala na vratih ali notranje posode, da se vrata/predal zaprejo.
Stranice naprave so tople.	• To je običajno.	

Sažetak

OPIS PROIZVODA	202
Zahtevi prostora	202
UPOTREBA	203
Upotreba.....	203
Prilagođena temperatura	204
Funkcija Super Cool.....	204
Funkcija Super Freeze.....	205
Eco režim rada	205
Funkcija Holiday.....	205
Odmrzavanje	205
Režim demonstracije	206
Kodovi greške	206
VEZA SA APLIKACIJOM	207
1.korak	207
2.korak	207
3.korak	207
Upotreba „Wi-Fi“ mreže	208
MOGUĆNOST OKRETANJA VRATA.....	209
REŠAVANJE PROBLEMA	

OPIS PROIZVODA

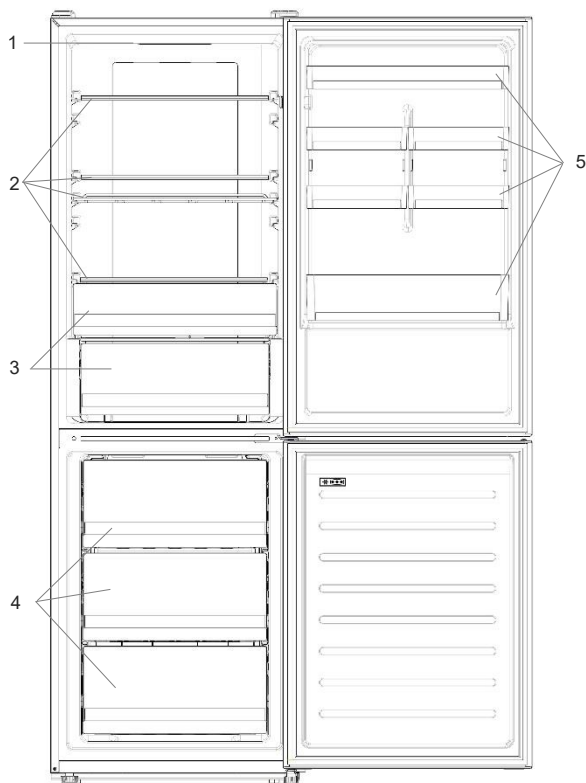

1. Kontrolna tabla
2. Police
3. Sveže namirnice
4. Kutije zamrivača
5. Polica u vratima

* Konfiguracija koja najviše štedi energiju zahteva da u proizvodu budu postavljene fioke, kutija sa hranom i police, pogledajte gore navedene slike.

** Gore navedene slike služe samo za referencu. Stvarna konfiguracija će zavistiti od fizičkog proizvoda ili izjave distributera.

Zahtevi prostora

Vrata aparata moraju biti u stanju da se potpuno otvore kao što je prikazano. Izdvojite dovoljno prostora za odgovarajuće otvaranje vrata i fioke. Одржавајте растојање од најмање 50 мм између бочних зидова производа и суседних делова.

Širina: min. 920 mm
Dubina: min. 1137 mm

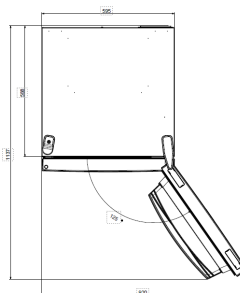

UPOTREBA

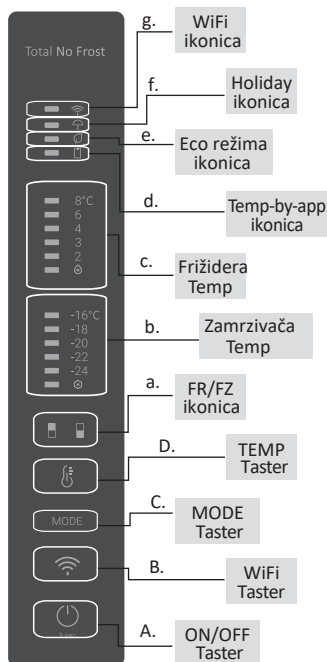

- A. Taster „ON/OFF“ se koristi za uključivanje/ isključivanje aparata.
- B. Taster „Wi-Fi“ se koristi za uključivanje/isključivanje „Wi-Fi“ mreže
- C. Taster „Mode“ se koristi za biranje željene funkcije
- D. Taster „TEMP.“ se koristi za biranje temperature frižidera i zamrzivača
- a. Ikonica područja frižidera / zamrzivača, pokazuje koji odeljak aparata je izabran
- b. Nivoi temperature zamrzivača pokazuju koja je temperatura izabrana za zamrzivač
- c. Nivoi temperature frižidera pokazuju koja je temperatura izabrana
- d. Ikonica prilagođene temperature prikazuje da li je aplikacija izabrala temperaturu
- e. Ikonica „Eco“ režima, pokazuje da li je aktiviran ekorežim rada
- f. Ikonica funkcije „Holiday“, prikaži da li je aktivirana funkcija za praznike
- g. Ikonica „Wi-Fi“ pokazuje da li „Wi-Fi“ radi i da li je aparat povezan

Upotreba

- Priključite aparat i on se automatski uključuje. Temperatura će se automatski postaviti na 4 °C u frižideru i -18 °C u zamrzivaču.
- Da biste promenili temperaturu, pritisnite taster „TEMP“ 5 sekundi, emituje se akustični signal i ikonica izabranog odeljka (frižidera ili zamrzivača) kao i sve temperaturne LED lampice odgovarajućeg odeljka se uključuju na 2 sek., nakon 2 sek. potvrđuje se izbor odeljka. Kada je izabrana ikona odeljka, brzo pritisnite taster „TEMP“ da biste promenili temperaturu. Kada se podešavanje poveća, uključuje se odgovarajuće LED svetlo. Akustični signal se emituje svaki put kada se pritisne taster „TEMP“ i kada se temperatura promeni, 5 sekundi nakon potvrde izbora. Posle 30 sek. bez rada, oblast ikonica frižidera / zamrzivača se isključuje, dok LED lampice izabranih temperatura ostaju uključene. Kada se taster „TEMP“ ponovo dodirne, uključuje se ikonica poslednjeg izbora (frižider ili zamrzivač).

- U slučaju nestanka struje, frižider će se vratiti na poslednju postavku nivoa hlađenja.
- Da biste vratili podrazumevanu postavku, dugo pritisnite taster „Temp“ i kliknite na taster „ON/OFF“ 5 puta (za 5 sekundi)
- U normalnom radnom stanju (u proleće i jesen), preporučuje se postavljanje temperature na 4 °C. Leti ili kada je ambijentalna temperatura visoka, preporučuje se postavljanje temperature na 6 – 8 °C, da bi se garantovale temperature frižidera i zamrzivača i smanjilo neprekidno vreme rada frižidera; a zimi ili kada je ambijentalna temperatura niska, preporučuje se postavljanje temperature na 3 – 4 °C kako bi se izbeglo često uključivanje/zaustavljanje frižidera.

Prilagodena temperatura

Iz aplikacije je moguće prilagoditi temperaturu za frižider i zamrzivač. Temperatura se može podesiti u koracima od po 1 °C. Moguće je izabrati temperaturu od 2 °C do 8 °C u frižideru, a od -16 °C do -24 °C u zamrzivaču.

Kada aplikaciju bira temperatura, uključuje se ikonica prilagodene temperature, dok su sve temperaturne LED lampice tog odeljka isključene (naime ako je temperatura frižidera izabrana iz aplikacije, isključene su LED lampice od 2 °C do 8 °C). Ako je sa aplikacije izabrana temperatura zamrzivača, isključene su LED lampice od -16 °C do -24 °C)

Ako samo jedna površina (zamrzivač ili frižider) ima prilagođenu temperaturu, izbor temperature druge oblasti se ne menja, a LED lampica izabrane temperature tog područja ostaje uključena. Pri svakoj promeni temperature emituje se zvučni signal.

Funkcija Super Cool

Predloženo je da se uključi funkcija Super Cool ako je potrebno uskladištiti veliku količinu hrane (na primer posle kupovine). Funkcija Super-Cool ubrzava hlađenje sveže hrane i štiti robu koja je već uskladištena od nepoželjnog zagrevanja. Kada se funkcija aktivira, temperatura frižidera se automatski postavlja na 2 °C.

Kako koristiti funkciju Super Cool:

- Funkcija se može aktivirati dugim pritiskom na taster „TEMP“ da bi se izabrao odeljak frižidera, a zatim brzim pritiskanjem tastera „TEMP“ dok se ne uključi ikonica „Super Cool“, ili može da se uključi iz aplikacije. Kada se funkcija aktivira, LED lampica funkcije „Super Cool“ je uvek UKLJUČENA.
- Da biste izašli iz funkcije „Super Cool“, pritisnite „TEMP“ ili je isključite iz aplikacije.
- Funkcija „Super Cool“ automatski se završava kada funkcija traje duže od 30 sati.
- Kada se funkcija „Super Cool“ završi, ikonica kontrolne table se isključuje i frižider se vraća na prethodno postavljeni nivo hlađenja.

Napomena: Funkcije „Super Cool“ i „Super Freeze“ se ne mogu aktivirati istovremeno

Funkcija Super Freeze

Funkcija Super Freeze ubrzava zamrzavanje sveže hrane i štiti robu koja je već uskladištena od nepoželjnog zagrevanja. Ako se mora zamrznuti velika količina hrane, preporučuje se da postavite funkciju „Super Freeze“ na 24 sata pre upotrebe. Kada se funkcija aktivira, temperatura se automatski postavlja na -24 °C.

Kako koristiti funkciju Super Freeze:

- Funkcija se može pokrenuti dugim pritiskom na taster „TEMP“ da biste izabrali odeljak zamrzivača, a zatim brzim pritiskom na taster „TEMP“ dok se ne uključi ikonica „Super Freeze“ i LED lampica, ili se može uključiti iz aplikacije. Kada se funkcija aktivira, LED lampica za „Super Freeze“ je uvek UKLJUČENA.
- Da biste izašli iz funkcije „Super Freeze“, pritisnite „TEMP“ ili je isključite iz aplikacije.
- Funkcija Super Freeze automatski se završava kada funkcija traje duže od 50 sati.
- Kada se funkcija „Super Freeze“ završi, ikonica kontrolne table se isključuje i frižider se vraća na prethodno postavljeni nivo zamrzavanja.

Napomena: Funkcije „Super Cool“ i „Super Freeze“ se ne mogu aktivirati istovremeno

Eco režim rada

Eco režim se može aktivirati kako bi se optimizovale performanse aparata, dok se postiže najbolje skladištenje hrane. Režim „Eco“ će se automatski postaviti na 5 °C u frižideru i -18 °C u zamrzivaču

Kako se koristi Eco režim:

- Funkcija se može aktivirati sa kontrolne table pritiskom na taster „mode“ dok se ikonica „Eco“ režima ne uključuje (akustični signal potvrđuje izbor) ili izborom funkcije iz aplikacije. Kada je funkcija aktivirana, ikonica „Eco“ režima je uvek UKLJUČENA.
- Da biste izašli iz „Eco“ režima, isključite ga iz aplikacije ili odaberite drugu funkciju sa kontrolne table.
- Kada se funkcija „Eco“ režim rada završi, ikonica kontrolne table se isključuje i frižider se vraća na prethodno postavljene nivoe hlađenja.

Funkcija Holiday

Funkcija Holiday može se koristiti za smanjenje potrošnje energije aparata, kada se ne koristi redovno. Kada je funkcija uključena, LED lampice se isključuju (čak i ako su vrata otvorena) i frižider se isključuje, dok zamrzivač nastavlja da radi normalno.

Kako koristiti funkciju Holiday:

- Funkcija se može aktivirati sa kontrolne table pritiskom na taster „mode“ dok se ikonica „Holiday“ režima ne uključuje (akustični signal potvrđuje izbor) ili izborom funkcije iz aplikacije. Kada je funkcija aktivirana, ikonica „Holiday“ je uvek UKLJUČENA.
- Da biste izašli iz funkcije „Holiday“, isključite ga iz aplikacije ili odaberite drugu funkciju sa kontrolne table.
- Kada se funkcija „Holiday“ završi, ikonica kontrolne table se isključuje i frižider se vraća na prethodno postavljene nivoe hlađenja.

Odmrzavanje

Odmrzavanje frižidera i pregrade zamrzivača se obavlja automatski: nije potreban ručni rad.

HCS

Kada se dostigne određeni nivo vlage, HCS filterska vlakna se otvaraju uzrokujući smanjenje vlage, a zatim se ponovo zatvaraju.

Režim demonstracije

Da biste ušli u pokazni režim, sa otključanim ekranom, držite pritisnut taster „SET“ i pritisnite taster „Wi-Fi“ 5 puta u roku od 5 sekundi. Da biste izašli iz pokaznog režima, izvršite istu postupak ili isključite frižider.

Kodovi greške

- Greška u komunikaciji

[-16°C;-18°C;-20°C;-22°C;-24°C] svetla u zamrzivaču se uključuju jedno za drugim, to znači da je došlo do greške u komunikaciji između glavne kontrolne table i table za prikaz. Kontaktirajte sa tehničkom podrškom da biste rešili problem

- Ventilator

[-16°C;-20°C;-22°C;-24°C] svetla u zamrzivaču trepere istovremeno ako ventilator ne radi kako treba. Kontaktirajte sa tehničkom podrškom da biste rešili problem

VEZA SA APLIKACIJOM

U PROCEDURI UPARIVANJA SA APLIKACIJOM

1. korak

- Preuzmite hOn aplikaciju sa prodavnica

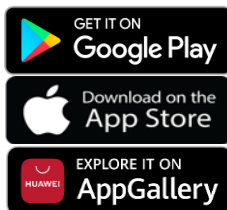

2. korak

- Kreirajte nalog na hOn aplikaciji ili se prijavite ako već imate nalog

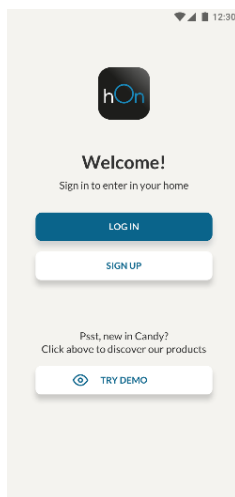

3. korak

- Pratite uputstva za uparivanje u hOn aplikaciji

Upotreba „Wi-Fi“ mreže

Ako Wi-Fi još nije konfigurisan, kada se frižider uključi, automatski će ući u režim konfiguracije i zadržati ovaj status 30 minuta. Ikonica „Wi-Fi“ mreže treperi i upis proizvođača može da počne.

- Sledite uputstva za aplikaciju da biste konfigurisali „Wi-Fi“ (pogledajte gore).
- Kada se Wi-Fi konfigurira i veza uspostavi, ikonica Wi-Fi je uključena i neprestano upaljena.
- Posle 30 minuta bez obavljanja bilo kakvih radnji, „Wi-Fi“ će automatski izaći iz režima konfiguracije.
- Ako je Wi-Fi već konfigurisan, automatski će se ponovo povezati u skladu sa informacijama o konfiguraciji.

Da biste uspostavili početne vrednosti „Wi-Fi“ mreže, pritisnite tastere „Wi-Fi“ i „SET“ 2 sek.

Da biste isključili „Wi-Fi“, pritisnite „Wi-Fi“ taster 3 sek.

Радио-модул - Технички подаци

Учесталост (OFR)	2400 MHz-2843.5 MHz
Фреквенције канала	2412...2472 MHz(величина корака 5 MHz)
Максимална снага(EIRP)	100 mW

Тип радио опреме је у складу са Директивом 2014/53/EU.

MOGUĆNOST OKRETANJA VRATA

Potreban alat: Električni odvijač

1. Skinite poklopac sa gornje š arke

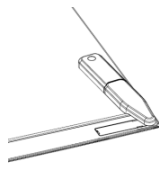

2. Odvijte gomju š arku

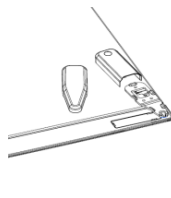

3. Skinite poklopac sa gornje š arke (levi)



4. Uklonite srednju šarku

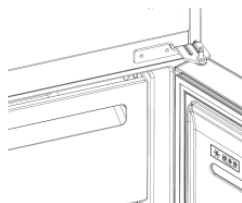

5. Uklonite donju šarku

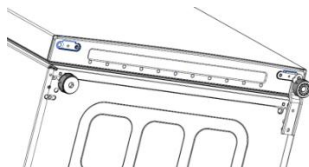

6. Postavite stopicu šarke

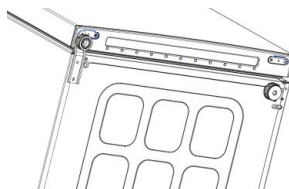

7. Postavite srednju šarku

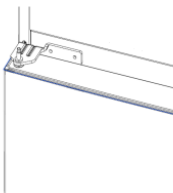

8. Postavite pločicu gornje šarke



9. Postavite poklopac gornje šarke



REŠAVANJE PROBLEMA

Unutrašnja sijalica se ne uključuje.	<ul style="list-style-type: none"> • Nema struje. 	<ul style="list-style-type: none"> • Kabi za napajanje nije pravilno priključen. • Proverite da li je uređaj isključen (pogledajte Podešavanje temperature). • Proverite da li utičnica radi ispravno (npr. sa drugim električnim uređajem).
	<ul style="list-style-type: none"> • Režim Holiday je aktiviran. 	<ul style="list-style-type: none"> • Deaktivirajte režim Holiday.
Unutrašnja temperatura frižidera i/ili zamrzivača nije dovoljno hladna.	<ul style="list-style-type: none"> • Vrata nisu zatvorena. 	<ul style="list-style-type: none"> • Proverite da li su vrata i zaptivke pravilno zatvoreni.
	<ul style="list-style-type: none"> • Vrata se često otvaraju. 	<ul style="list-style-type: none"> • Izbegavajte neko vreme nepotrebno otvaranje vrata.
	<ul style="list-style-type: none"> • Pogrešno podešavanje temperature. 	<ul style="list-style-type: none"> • Proverite podešavanje temperature i, ako je moguće, podesite nižu temperaturu (pogledajte Podešavanje temperature).
	<ul style="list-style-type: none"> • Frižider i/ili zamrzivač su previše puni. 	<ul style="list-style-type: none"> • Sačekajte da se temperatura frižidera/ zamrzivača stabilizuje. • Izbegavajte prekomerno punjenje frižidera i zamrzivača.
	<ul style="list-style-type: none"> • Temperatura okoline je previše niska. 	<ul style="list-style-type: none"> • Pomerite jedinicu na toplije mesto ili zagrejte prostoriju u kojoj se trenutno nalazi.
	<ul style="list-style-type: none"> • Topli artikli su uskladišteni. 	<ul style="list-style-type: none"> • Uvek ostavite artikle da se ohlade pre skladištenja.
Hrana u frižideru se zamrzava.	<ul style="list-style-type: none"> • Pogrešno podešavanje temperature. 	<ul style="list-style-type: none"> • Proverite podešavanje temperature i, ako je moguće, povećajte temperaturu.
	<ul style="list-style-type: none"> • Hrana je u kontaktu sa zadnjim zidom. 	<ul style="list-style-type: none"> • Držite hranu dalje od zadnjeg zida frižidera.
Dno odeljka frižidera je mokrilo ili su prisutne kapljice vode.	<ul style="list-style-type: none"> • Možda je zapušeno odvodno crevo. 	<ul style="list-style-type: none"> • Očistite odvodno crevo štapićem ili sličnim predmetom kako biste omogućili odvod vode.
Prisustvo kapljica vode ili mraza na zadnjem zidu frižidera.	<ul style="list-style-type: none"> • U zavisnosti od funkcije, kapljice vode ili mraza se tokom rada formiraju na zadnjem zidu frižidera. 	<ul style="list-style-type: none"> • To nije kvar.
	<ul style="list-style-type: none"> • Topli artikli su uskladišteni. 	<ul style="list-style-type: none"> • Uvek ostavite artikle da se ohlade pre skladištenja.
	<ul style="list-style-type: none"> • Postoje otvorene posude za hranu ili tečnosti. 	<ul style="list-style-type: none"> • Uvek pokrijte hranu i tečnosti.
	<ul style="list-style-type: none"> • Vrata nisu zatvorena. 	<ul style="list-style-type: none"> • Proverite da li su vrata i zaptivke pravilno zatvoreni.
	<ul style="list-style-type: none"> • Vrata se često otvaraju. 	<ul style="list-style-type: none"> • Izbegavajte neko vreme nepotrebno otvaranje vrata.
Prisustvo vode u fioci za povrće.	<ul style="list-style-type: none"> • Nedostatak cirkulacije vazduha. 	<ul style="list-style-type: none"> • Uverite se da uređaj nije previše pun.
	<ul style="list-style-type: none"> • Povrće i voće sadrži previše vlage. 	<ul style="list-style-type: none"> • Voće i povrće umotajte u plastične materijale, npr. plastičnu foliju, kese ili posude.
Motor radi neprekidno.	<ul style="list-style-type: none"> • Vrata nisu zatvorena. 	<ul style="list-style-type: none"> • Proverite da li su vrata zatvorena i da li su zaptivke pravilno zatvorene.
	<ul style="list-style-type: none"> • Vrata se često otvaraju. 	<ul style="list-style-type: none"> • Izbegavajte neko vreme nepotrebno otvaranje vrata.
	<ul style="list-style-type: none"> • Temperatura okruženja je veoma visoka. 	<ul style="list-style-type: none"> • Proverite da li je temperatura okruženja u opsegu navedenom u specifikacijama na nalepnici uređaja. • Podesite displej/termostat na višu temperaturu.
	<ul style="list-style-type: none"> • Uređaj je isključen (nema struje) već neko vreme. 	<ul style="list-style-type: none"> • Obično je potrebno 8-12 sati da se uređaj potpuno ohladi.
Zamrznuta hrana se otapa.	<ul style="list-style-type: none"> • Temperatura okoline je previše niska. 	<ul style="list-style-type: none"> • Pomerite jedinicu na toplije mesto ili zagrejte prostoriju u kojoj se trenutno nalazi.
	<ul style="list-style-type: none"> • Vrata zamrzivača nisu zatvorena. 	<ul style="list-style-type: none"> • Proverite da li su vrata zatvorena i da li zaptivka pravilno zaptiva.
Alarm za vrata frižidera.	<ul style="list-style-type: none"> • Alarm za vrata frižidera (zvučni signal) se aktivira kad god su vrata otvorena duže od 3 minuta. 	<ul style="list-style-type: none"> • Ne ostavljajte vrata otvorena kada to nije potrebno. Zvučni signal prestaje kada se zatvore vrata.
Uređaj proizvodi zvukove kao što su kлокotanje, zujanje, škļjocanje, škripanje.	<ul style="list-style-type: none"> • Nema kvarova. Motor radi, npr. rashladna jedinica, ventilator. Rashladno sredstvo teče u cevima. Motor, prekidači i elektromagnetni ventili su uključeni ili isključeni. 	<ul style="list-style-type: none"> • Nikakva radnja nije potrebna.
	<ul style="list-style-type: none"> • Uređaj se nalazi na neravnoj površini. 	<ul style="list-style-type: none"> • Podesite stopice za nivelisanje uređaja.
	<ul style="list-style-type: none"> • Uređaj dodiruje neki predmet do njega. 	<ul style="list-style-type: none"> • Uklonite predmete oko uređaja.
Uređaj ne hladi, indikatori temperature i osvetljenja su uključeni.	<ul style="list-style-type: none"> • Aktiviran je Demo režim. 	<ul style="list-style-type: none"> • Deaktivirajte DEMO režim.
Velike količine leda i mraza su se formirale u zamrzivaču.	<ul style="list-style-type: none"> • Artikli nisu adekvatno upakovani. 	<ul style="list-style-type: none"> • Uvek dobro upakujte predmete.
	<ul style="list-style-type: none"> • Vrata/fioka uređaja nije dobro zatvorena. 	<ul style="list-style-type: none"> • Zatvorite vrata/fioku.
	<ul style="list-style-type: none"> • Vrata/fioka je otvorena prečesto ili predugo. 	<ul style="list-style-type: none"> • Ne otvarajte vrata/fioku prečesto.
	<ul style="list-style-type: none"> • Zaptivka vrata/fioke je prļjava, istrošena, napukla ili neodgovarajuća. 	<ul style="list-style-type: none"> • Očistite zaptivku vrata/fioke ili je zamenite novom.
	<ul style="list-style-type: none"> • Nešto iznutra sprečava da se vrata/fioka pravilno zatvore. 	<ul style="list-style-type: none"> • Promenite položaj polica, polica za vrata ili unutrašnjih posuda kako biste omogućili zatvaranje vrata/fioke.
Bočne strane uređaja su tople.	<ul style="list-style-type: none"> • Ovo je normalna pojava. 	

Sammanfattning

PRODUKTBESKRIVNING.....	212
Utrymme som krävs	212
ANVÄNDNING.....	213
Användning.....	213
Justera temperatur	214
Super Cool-funktion.....	214
Super Freeze-funktion.....	215
Ekoläge	215
Semesterfunktion	215
Avfrostning	215
Demoläge	216
Felkoder	216
APP-ANSLUTNING	217
Steg 1	217
Steg 2	217
Steg 3	217
Wi-Fi-användning.....	218
REVERSIBILITET AV DÖRREN.....	219
FELSÖKNING	

PRODUKTBESKRIVNING

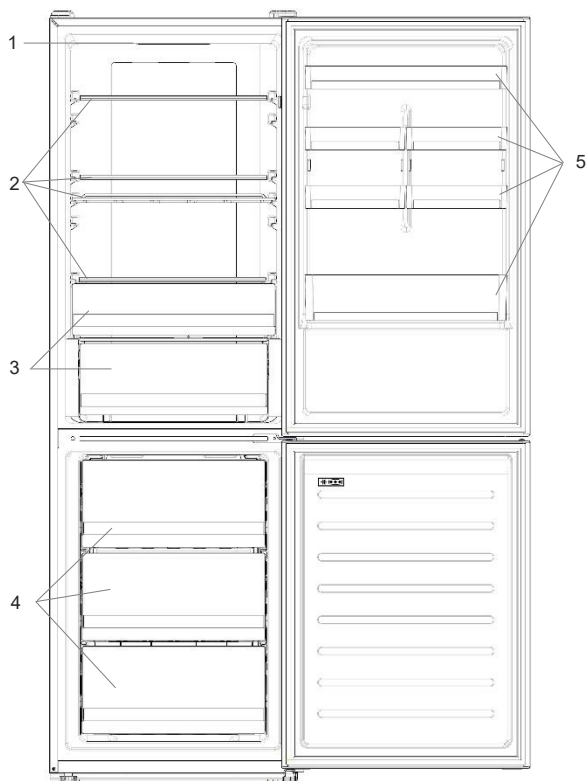

1. Kontrollpanel
2. Hyllor
3. Grönsakslåda
4. Fryslådor
5. Dörrhyllor

* Den mest energisparande konfigurationen kräver att lådor, livsmedelsbehållare och hyllor placeras i produkten på samma sätt som i bilden ovan.

** Bilden ovan är endast för referens. Den faktiska konfigurationen beror på den fysiska produkten eller uttalande från återförsäljaren.

Utrymme som krävs

Apparatens dörr ska kunna öppnas helt som på bilden. Behåll ett tillräckligt stort utrymme runt apparaten så att dörrar och lådor kan öppnas.

Håll ett avstånd på minst 50 mm mellan produktens sidoväggar och intilliggande delar.

Bredd: min. 920 mm

Djup: min 1137 mm

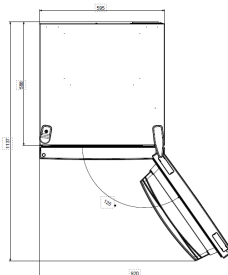

ANVÄNDNING

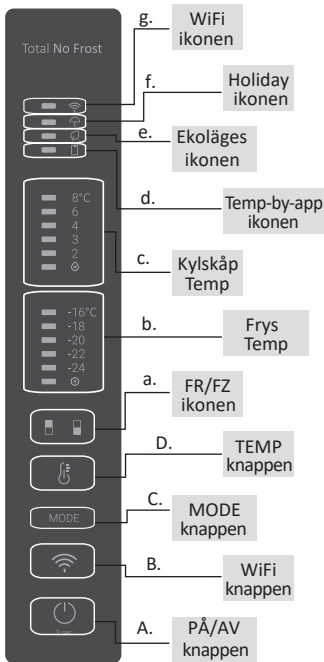

- A. PÅ/AV-knappen används för att slå på/av apparaten
B. Wi-Fi-knappen användas för att slå på/av Wi-Fi
C. Mode-knappen används för att välja önskad funktion
D. TEMP-knappen används för att välja kyl- och frystemperatur
- a. Ikonen för kyl- /frysutrymmet visar det valda utrymmet
b. Temperaturnivåerna visar frysens valda temperatur
c. Temperaturnivåerna visar kylskåpets valda temperatur
d. Ikonen för justera temperatur visar om temperaturen har valts via app
e. Ekoläges-ikonen visar om Ekoläget är aktiverat
f. Semesterfunktion-ikonen visar om funktionen är aktiverad
g. Wi-Fi-ikonen visar om Wi-Fi fungerar och apparaten är ansluten

Användning

- Apparaten slås automatiskt på när du sätter på den. Temperaturen ställs automatiskt på 4 °C i kylskåpet och på -18 °C i frysen.
- För att ändra temperaturen, tryck på TEMP-knappen i 5 sekunder, en ljudsignal hörs och ikonen för det valda utrymmet (kyl eller frys) samt alla temperatur-ikoner för motsvarande fack slås på i 2 sekunder. Efter 2 sekunder bekräftas valet. Med vald fackikon tänd, tryck snabbt på TEMP-knappen för att ändra temperaturen. När inställningen ökar tänds motsvarande LED-lampa. Varje gång du trycker på TEMP-knappen och temperaturen ändras hörs en ljudsignal. Efter 5 sekunder bekräftas valet. Efter 30 sekunder utan aktivitet stängs ikonområdet för kyl/frys av, medan lysdioderna för de valda temperaturerna förblir på. När du återigen trycker på TEMP-knappen tänds ikonen för utrymmet som valt sist (kylskåp eller frys).
- Vid strömavbrott återställs den senaste inställda kylnivån
- För att återställa standardinställningen, tryck länge på Temp-knappen och klicka

- sedan på PÅ/AV-knappen 5 gånger (på 5 sekunder)
- Under normala driftsförhållanden (vår och höst) rekommenderar vi att ställa temperaturen på 4 °C. Under sommarhalvåret vid höga omgivningstemperaturer rekommenderar vi att ställa temperaturen på 6~8 °C. Kylen/frysens behåller då invändig temperatur och kylskåpets kontinuerliga drift reduceras. Under vinterhalvåret (när omgivningstemperaturen är låg) rekommenderar vi att ställa temperaturen på 3~4 °C för att undvika frekvent start/stopp av kylskåpet.

Justera temperatur

Du kan justera både kylskåpets och frysens temperatur från appen. Temperaturen kan ställas in med en känslighet på 1 °C. Det är möjligt att välja en temperatur från 2 °C till 8 °C i kylskåpet och från -16 °C till -24 °C i frysen.

När temperaturen väljs via appen slås ikonen för justera temperatur på. Alla andra LED-lampor för temperatur för det berörda utrymmet stängs av (dvs. om kylskåpstemperaturen väljs från appen stängs lysdioderna från 2 °C till 8 °C av. Om frystemperaturen väljs från appen är lysdioderna från -16 °C till -24 °C släckta)

Om endast ett enda utrymme (frys eller kylskåp) har den justerade temperaturen ändras inte temperaturvalet för det andra utrymmet och LED-lampan för den valda temperaturen i det utrymmet förblir tänd. Varje gång temperaturen ändras hörs en ljudsignal.

Super Cool-funktion

Super Cool-funktionen är lämplig om du ska förvara en stor mängd mat (till exempel precis efter inköp). Super-Cool-funktionen kyler snabbt ned färska matvaror och skyddar de varor som finns i kylskåpet från att värmas. När funktionen aktiveras ställs kylskåpstemperaturen automatiskt in på 2 °C.

Hur du använder Super Cool-funktionen:

- Funktionen kan aktiveras genom att trycka länge på TEMP-knappen för att välja kylfack. Tryck sedan snabbt på TEMP-knappen tills Super Cool-lysdioden tänds. Eller slå på den från appen. När funktionen är aktiverad är lysdioden Super Cool alltid PÅ.
- För att avsluta Super Cool-funktionen trycker du på TEMP-knappen eller stänger av den från appen.
- Super Cool-funktionen avslutas automatiskt när funktionen har varat i mer än 30 timmar.
- När Super Cool avslutas slocknar ikonen på kontrollpanelen och den tidigare inställda kylnivån återställs.

Obs! Funktionerna Super Cool och Super Freeze kan inte aktiveras samtidigt

Super Freeze-funktion

Super freezing-funktionen fryser snabbt ned färska matvaror och skyddar de varor som finns i frysen från att värmas. Om du ska frysa ner en stor mängd mat rekommenderar vi att ställa in Super Freeze-funktionen 24 timmar innan du sätter in maten i frysen. När funktionen aktiveras ställs temperaturen automatiskt in på -24 °C.

Hur du använder Super Freeze-funktionen:

- Funktionen kan startas genom att trycka länge på TEMP-knappen för att välja frysack. Tryck sedan snabbt på TEMP-knappen tills Super Freeze-ikonen tänds. Eller slå på den från appen. När funktionen är aktiverad är lysdioden Super Freeze alltid PÅ.
- För att avsluta Super Freeze-funktionen trycker du på TEMP-knappen eller stänger av den från appen.
- Super Freeze-funktionen avslutas automatiskt när funktionen har varat i mer än 50 timmar.
- När Super Freeze avslutas slocknar ikonen på kontrollpanelen och den tidigare inställda frysningen återställs.

Obs! Funktionerna Super Cool och Super Freeze kan inte aktiveras samtidigt

Ekoläge

För att optimera apparatens prestanda och förvara maten på bästa sätt aktiverar du Ekoläget. Ekoläget ställer automatiskt temperaturen på 5 °C i kylskåpet och på -18 °C i frysen

Hur du använder Ekoläget:

- Funktionen kan aktiveras från kontrollpanelen genom att trycka på “mode”-knappen tills Ekoläges-ikonen slås på (en ljudsignal bekräftar valet), eller genom att välja funktionen från appen. När funktionen är aktiverad är Ekoläges-ikonen alltid PÅ.
- För att avsluta Ekoläget, stäng av den från appen eller välj en annan funktion från kontrollpanelen.
- När Ekoläge avslutas slocknar ikonen på kontrollpanelen och den tidigare inställda kylnivån återställs.

Semesterfunktion

När apparaten inte används regelbundet kan man använda Semesterfunktionen för att minska apparatens energiförbrukning. När funktionen är på är LED-lamporna släckta (även om dörren är öppen) och kylskåpet avstängt, medan frysen fortsätter att fungera normalt.

Hur du använder Semesterfunktionen:

- Funktionen kan aktiveras från kontrollpanelen genom att trycka på “mode”-knappen tills Semesterfunktion-ikonen slås på (en ljudsignal bekräftar valet), eller genom att välja funktionen från appen. När funktionen är aktiverad är semesterikonen alltid PÅ.
- För att avsluta Semesterfunktionen, stäng av den från appen eller välj en annan funktion från kontrollpanelen.
- När Semesterfunktionen avslutas slocknar ikonen på kontrollpanelen och den tidigare inställda kylnivån återställs.

Avfrostning

Avfrostning av kyl- och frysutrymmet sker automatiskt: det krävs ingen manuell åtgärd.

HCS

När en viss fuktnivå har uppnåtts öppnas HCS-filterfibrerna och fukten minskar och stängs sedan igen.

Demoläge

För att gå in eller i Demoläget, med displayen upplåst, tryck länge på SET-knappen och sedan snabbt på WIFI-knappen 5 gånger, inom 5 sekunder. För att avsluta Demoläget, utför samma operation eller stäng av kylskåpet.

Felkoder

- Kommunikationsfel

När [-16°C;-18°C;-20°C;-22°C;-24°C] tänds i följd betyder det att det har uppstått ett kommunikationsfel mellan huvudstyrkortet och displaykortet. Kontakta teknisk assistans för att hjälpa till att lösa problemet

- Fläkt

När [-16°C;-20°C;-22°C;-24°C] tänds samtidigt i frysen betyder det att fläkten inte fungerar som den ska. Kontakta teknisk assistans för att hjälpa till att lösa problemet

APP-ANSLUTNING

I APP-HOPKOPPLINGSLÄGE

Steg 1

- Ladda ner hOn-appen i butikerna

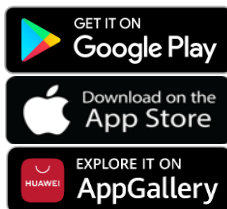

Steg 2

- Skapa ditt konto i hOn-appen eller logga in om du redan har ett konto

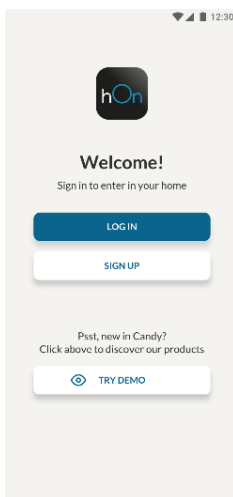

Steg 3

- Följ instruktionerna för hopkoppling i hOn-appen

Wi-Fi-användning

Om Wi-Fi ännu inte har konfigurerats när kylskåpet slås på går det automatiskt in i konfigurationsläge. Statusen behålls i 30 minuter. Wi-Fi-ikonen blinkar och registreringen av produkten kan börja.

- Följ anvisningarna i appen för att konfigurera Wi-Fi (se ovan)
- När Wi-Fi har konfigurerats och anslutningen upprättats är Wi-Fi-ikonen på och lyser med fast sken.
- Om ingen åtgärd utförs, lämnar Wi-Fi automatiskt konfigurationsläget efter 30 minuter
- Om Wi-Fi redan har konfigurerats sker en automatisk återanslutning enligt konfigurationsinformationen.

För att återställa Wi-Fi, tryck på Wi-Fi-knappen och SET-knappen i 2 sekunder.

Stäng av Wi-Fi genom att trycka på Wi-Fi-knappen i 3 sekunder.

Radiomodul - Tekniska data

Frekvens Hastighet (OFR)	2400 MHz-2843.5 MHz
Kanalfrekvenser	2412...2472 MHz(steglängd5 MHz)
Maximal kraft(EIRP)	100 mW

Radioutrustningstypen överensstämmer med direktivet 2014/53/EU.

REVERSIBILITET AV DÖRREN

Verktyg som behövs: Elektrisk skruvmejsel

1. Ta bort det övre gångjämsskyddet



2. Skruva loss det övre gångjämnet

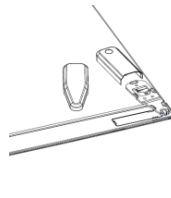

3. Ta bort det övre gångjämsskyddet (vänster)



4. Ta bort gångjämnet i mitten

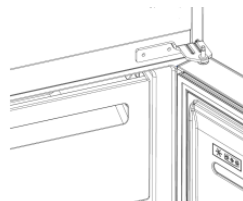

5. Ta bort det nedre gångjärnet

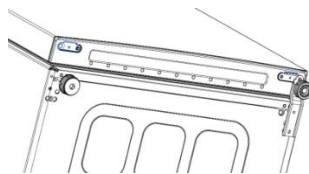

6. Gångjärmsfotens fäste

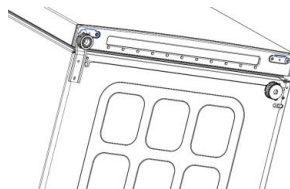

7. Mitten gångjärnets fäste

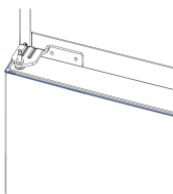

8. Montera den övre gångjärmsplåten



9. Montera det övre gångjärnsskyddet



FELSÖKNING

Den invändiga glödlampan tänds inte.	<ul style="list-style-type: none"> • Ingen elektricitet. 	<ul style="list-style-type: none"> • Nätkabeln är inte korrekt ansluten. • Kontrollera om apparaten är avstängd (se Temperaturjustering). • Kontrollera att eluttaget fungerar korrekt (t.ex. med en annan elektrisk apparat).
	<ul style="list-style-type: none"> • Holiday-läget är aktiverat. 	<ul style="list-style-type: none"> • Avaktivera Holiday-läget.
Kylskåpets och/eller frysens innetemperatur är inte tillräckligt kall.	<ul style="list-style-type: none"> • Dörrarna är inte stängda. 	<ul style="list-style-type: none"> • Kontrollera att dörren och packningarna sluter ordentligt.
	<ul style="list-style-type: none"> • Dörrarna öppnas för ofta. 	<ul style="list-style-type: none"> • Undvik att öppna dörrarna i onödan under en tid.
	<ul style="list-style-type: none"> • Felaktig temperaturinställning. 	<ul style="list-style-type: none"> • Kontrollera temperaturinställningen och, om möjligt, ställ in en lägre temperatur (se Temperaturjustering).
	<ul style="list-style-type: none"> • Kylskåpet och/eller frysen är för fulla. 	<ul style="list-style-type: none"> • Vänta tills temperaturen i kyl- och frysskåpet har stabiliserats. • Undvik att fylla kylan och frysen för mycket.
	<ul style="list-style-type: none"> • Omgivningstemperaturen är för låg. 	<ul style="list-style-type: none"> • Flytta enheten till en varmare plats eller värm upp det aktuella rummet.
	<ul style="list-style-type: none"> • Varma föremål har förvarats. 	<ul style="list-style-type: none"> • Låt alltid föremål svalna innan du förvarar dem.
Maten i kylan fryser.	<ul style="list-style-type: none"> • Felaktig temperaturinställning. 	<ul style="list-style-type: none"> • Kontrollera temperaturinställningen och höj om möjligt temperaturen.
	<ul style="list-style-type: none"> • Mat i kontakt med bakväggen. 	<ul style="list-style-type: none"> • Håll maten borta från kylskåpets bakvägg.
Det är blött eller finns vattendroppar i botten på kylskåpet.	<ul style="list-style-type: none"> • Avloppsslangen kan vara igensatt. 	<ul style="list-style-type: none"> • Rengör avloppsslangen med en pinne eller liknande för att få vattnet att rinna ut.
Förekomst av vattendroppar eller frost på kylskåpets bakre vägg.	<ul style="list-style-type: none"> • Beroende på funktion bildas vattendroppar eller frost på kylskåpets bakre vägg under drift. 	<ul style="list-style-type: none"> • Det är inte en defekt.
	<ul style="list-style-type: none"> • Varma föremål har förvarats. 	<ul style="list-style-type: none"> • Låt alltid föremål svalna innan du förvarar dem.
	<ul style="list-style-type: none"> • Behållare med mat eller vätskor är öppna. 	<ul style="list-style-type: none"> • Täck alltid över livsmedel och vätskor.
	<ul style="list-style-type: none"> • Dörrarna är inte stängda. 	<ul style="list-style-type: none"> • Kontrollera att dörren och packningarna sluter ordentligt.
	<ul style="list-style-type: none"> • Dörrarna öppnas för ofta. 	<ul style="list-style-type: none"> • Undvik att öppna dörrarna i onödan under en tid.
Förekomst av vatten i grönsakslådan.	<ul style="list-style-type: none"> • Brist på luftcirkulation. 	<ul style="list-style-type: none"> • Kontrollera att apparaten inte är för full.
	<ul style="list-style-type: none"> • Grönsaker och frukt som innehåller mycket vatten. 	<ul style="list-style-type: none"> • Slå in frukt och grönsaker i plastmaterial, t.ex. plastfolie, påsar eller behållare.
Motorn körs kontinuerligt.	<ul style="list-style-type: none"> • Dörrarna är inte stängda. 	<ul style="list-style-type: none"> • Se till att dörrarna är stängda och kontrollera att tätningarna sluter ordentligt.
	<ul style="list-style-type: none"> • Dörrarna öppnas ofta. 	<ul style="list-style-type: none"> • Undvik att öppna dörrarna i onödan under en tid.
	<ul style="list-style-type: none"> • Omgivningstemperaturen är mycket hög. 	<ul style="list-style-type: none"> • Kontrollera att omgivningstemperaturen ligger inom det intervall som anges i specifikationerna på apparatens etikett. • Ställ in displayn/termostaten på en varmare temperatur.
	<ul style="list-style-type: none"> • Apparaten har varit avstängd (ingen ström) under en tid. 	<ul style="list-style-type: none"> • Det tar normalt 8-12 timmar för apparaten att svalna helt.
Den frysta maten tinas upp.	<ul style="list-style-type: none"> • Omgivningstemperaturen är för låg. 	<ul style="list-style-type: none"> • Flytta enheten till en varmare plats eller värm upp det aktuella rummet.
	<ul style="list-style-type: none"> • Frysens dörr är inte stängd. 	<ul style="list-style-type: none"> • Se till att dörren är stängd och att packningen är ordentligt tätad.
Larm för öppen kylskåpsdörr.	<ul style="list-style-type: none"> • Kylskåpslarmet (akustisk ljudsignal) aktiveras när dörren lämnas öppen i mer än 3 minuter. 	<ul style="list-style-type: none"> • Undvik att lämna dörren öppen när det inte behövs. Larmet upphör när dörren stängs.
Apparaten ger ifrån sig gurglande, surrande, klickande och knakande ljud.	<ul style="list-style-type: none"> • Inga maskinhavrier. En motor är igång, t.ex. kylaggregat, fläkt. Köldmediet fyller in i rören. Motor, brytare och magnetventiler slås på eller av. 	<ul style="list-style-type: none"> • Ingen åtgärd behövs.
	<ul style="list-style-type: none"> • Apparaten är inte placerad på en plan yta. 	<ul style="list-style-type: none"> • Justera fötterna för att nivellera apparaten.
	<ul style="list-style-type: none"> • Apparaten rör vid ett föremål i runt omkring den. 	<ul style="list-style-type: none"> • Ta bort föremål runt apparaten.
Apparaten kyls inte, temperatur- och belysningsindikatorerna är på.	<ul style="list-style-type: none"> • Demoläget är aktiverat. 	<ul style="list-style-type: none"> • Avaktivera DEMO-läget.
Is- och frostbildning i frysdelen.	<ul style="list-style-type: none"> • Varorna var inte ordentligt förpackade. 	<ul style="list-style-type: none"> • Förpacka alltid varor väl.
	<ul style="list-style-type: none"> • En dörr/låda i apparaten är inte helt stängd. 	<ul style="list-style-type: none"> • Stäng dörren/lådan.
	<ul style="list-style-type: none"> • Dörren/lådan har öppnats för ofta eller för länge. 	<ul style="list-style-type: none"> • Öppna inte dörren/lådan för ofta.
	<ul style="list-style-type: none"> • Dörrens/lådans packning(ar) är smutsig(a), sliten(na), sprucken(na) eller felanpassad(e). 	<ul style="list-style-type: none"> • Rengör dörrens/lådans packning eller byt ut den mot en ny.
	<ul style="list-style-type: none"> • Något på insidan hindrar dörren/lådan från att stänga ordentligt. 	<ul style="list-style-type: none"> • Flytta om hyllorna, dörrhyllorna eller de inre behållarna så att dörren/lådan kan stängas.
Apparatens sidor är varma.	<ul style="list-style-type: none"> • Det är normalt. 	

Резюме

ОПИС ПРИЛАДУ	222
Вимоги до розміщення	222
ЕКСПЛУАТАЦІЯ	223
Експлуатація	223
Індивідуальне налаштування температури	224
Функція Super Cool	224
Функція Super Freeze	225
Режим Eco	225
Функція Holiday	225
Розморожування	225
Демонстраційний режим	226
Коди помилок	226
З'ЄДНАННЯ З ДОДАТКОМ	227
Крок 1	227
Крок 2	227
Крок 3	227
Використання Wi-Fi	228
ПЕРЕВІШУВАННЯ ДВЕРЦЯТ.....	229
ПОШУК ТА УСУНЕННЯ НЕСПРАВНОСТЕЙ	

ОПИС ПРИЛАДУ

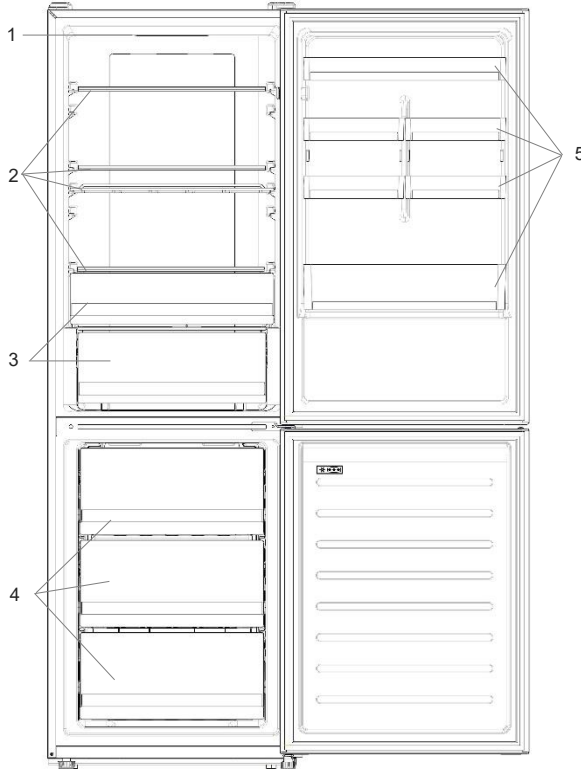

1. Панель управління
2. Полиці
3. Ящик для овочів і фруктів
4. Ящики морозильної камери
5. Дверна полиця

*Для максимально економічної щодо енергоспоживання конфігурації у приладі має бути встановлено висувні ящики, ящик для продуктів і полиці; див. зображення вище.

** Зображення вище наведено лише для ознайомлення. Фактична конфігурація приладу залежить від моделі або специфікації дистриб'ютора.

Вимоги до розміщення

Дверцята приладу мають відчинятися повністю, як показано. Забезпечте достатньо вільного місця для зручного відчинення дверцят і висувних ящиків. Дотримуйтесь відстань не менше 50 мм між бічними стінками виробу та сусідніми частинами.

Ширина: мін. 920 мм
Глибина: мін. 1137 мм

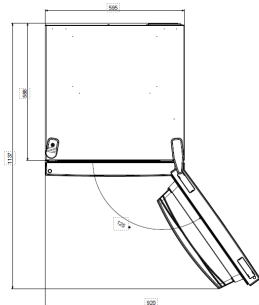

ЕКСПЛУАТАЦІЯ

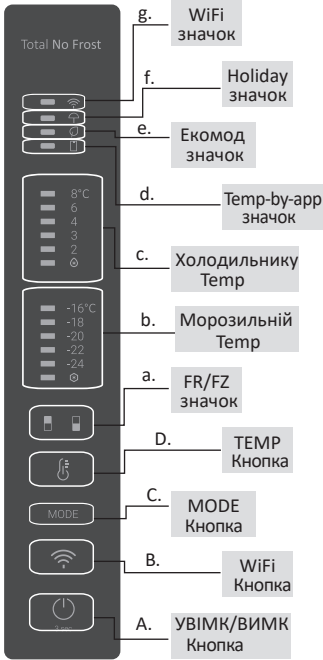

- A. Кнопка UWIMK/ВИМК, використовувана для ввімкнення/вимкнення приладу
- B. Кнопка Wi-Fi, використовувана для ввімкнення/вимкнення Wi-Fi
- C. Кнопка Mode, використовувана для вибору потрібної функції
- D. Кнопка TEMP, використовувана для вибору температури в холодильному відсіку та морозильній камері
 - a. Значок зони холодильного відсіку/морозильної камери, що показує, який відсік приладу вибрано
 - b. Рівні температури в морозильній камері, які показують вибрану температуру в морозильній камері
 - c. Рівні температури холодильника, які показують вибрану температуру
 - d. Піктограма індивідуального налаштування температури показує, чи вибрано температуру в програмі
 - e. Піктограма режиму Eco показує, чи активовано режим Eco
 - f. Піктограма функції Holiday показує, чи активовано функцію відпустки
 - g. Піктограма Wi-Fi показує, чи працює функція Wi-Fi і чи підключено прилад

Експлуатація

- Підключіть прилад до електромережі, і він автоматично ввімкнеться. Температура автоматично встановлюватиметься на рівні 4 °C у холодильному відсіку та -18 °C у морозильній камері.
- Щоб змінити температуру, натискайте кнопку TEMP протягом 5 секунд, пролунає звуковий сигнал і на 2 секунди ввімкнеться піктограма вибраного відсіку (холодильного або морозильного), а також всі світлодіодні індикатори температури відповідного відсіку, і через 2 секунди вибір відсіку буде підтверджено. Коли піктограму вибраного відсіку ввімкнено, швидко натисніть кнопку TEMP, щоб

змінити температуру. Коли значення налаштування збільшується, загориться відповідний світлодіодний індикатор. Звуковий сигнал лунає щоразу, коли натискається кнопка TEMP і змінюється температура, і через 5 секунд вибір підтверджується. Через 30 секунд бездіяльності область піктограм холодильного відсіку/морозильної камери вимикається, тоді як світлодіодні індикатори вибраних значень температури залишаються ввімкненими. Після повторного натискання кнопки TEMP вмикається піктограма останнього вибраного параметра (холодильний або морозильний відсік).

- У випадку порушення електропостачання буде відновлено останній встановлений рівень охолодження.
- Щоб відновити налаштування за замовчуванням, натискайте та утримуйте кнопку Temp і натисніть кнопку УВІМК/ВИМК 5 разів (за 5 секунд).
- У нормальних умовах експлуатації (навесні та восени) рекомендується встановлювати температуру 4 °С. Влітку, коли температура навколишнього середовища висока, рекомендується встановити температуру 6~8 °С, щоб гарантувати температуру холодильного відсіку та морозильної камери і зменшити час безперервної роботи холодильника; а взимку, коли температура доквітля низька, рекомендується встановити температуру 3~4 °С, щоб уникнути частих запусків/зупинок холодильника.

Індивідуальне налаштування температури

У програмі можна налаштувати індивідуальну температуру як для холодильного відсіку, так і для морозильної камери. Температуру можна встановити з кроком 1 °С. Для холодильного відсіку можна вибрати температуру від 2 °С до 8 °С, а для морозильної камери – від -16 °С до -24 °С. Якщо температуру вибрано в додатку, вмикається піктограма індивідуально налаштованої температури, а всі світлодіодні індикатори температури відповідного відсіку вимикаються (тобто якщо температуру холодильного відсіку вибрано в додатку, світлодіодні індикатори від 2 °С до 8 °С вимикаються). Якщо в додатку вибрано температуру морозильної камери, світлодіодні індикатори від -16 °С до -24 °С вимикаються).

Якщо індивідуально налаштовано температуру тільки для однієї зони (морозильний або холодильний відсік), вибір температури іншої області не змінюється, і світлодіодна індикація вибраної температури цієї області залишається ввімкненою. За кожної зміни температури прилад видає звуковий сигнал.

Функція Super Cool

Рекомендується ввімкнути функцію Super Cool, якщо потрібно покласти на зберігання велику кількість продуктів (наприклад, після покупки). Функція Super Cool прискорює охолодження свіжої їжі та захищає продукти, що зберігаються в приладі, від небажаного нагрівання. Коли функцію активовано, температура холодильника автоматично встановлюється на значення 2 °С.

Як користуватися функцією Super Cool:

- Цю функцію можна активувати довгим натисканням кнопки TEMP, щоб вибрати холодильний відсік з наступним швидким натисканням кнопки TEMP, поки не ввімкнеться піктограма Super Cool; або цю функцію можна ввімкнути в додатку. Коли функцію активовано, світлодіодний індикатор Super Cool буде завжди ввімкнений.
- Щоб вимкнути функцію Super Cool, натисніть кнопку TEMP; або вимкніть цю функцію в додатку.
- Функція Super Cool автоматично вимкнеться, коли мине більше 30 годин після її активації.
- Після вимкнення функції Super Cool піктограма на панелі керування вимикається, і відновлюється попередньо встановлений рівень охолодження.

Примітка. Функції Super Cool і Super Freeze неможливо активувати одночасно.

Функція Super Freeze

Функція суперзаморожування прискорює заморожування свіжих продуктів харчування та захищає вже збережені товари від небажаного нагрівання. Якщо потрібно заморозити велику кількість продуктів, рекомендується ввімкнути функцію Super Freeze за 24 години до використання. Коли функцію активовано, автоматично встановлюється температура -24 °C.

Як користуватися функцією Super Freeze:

- Цю функцію можна запустити довгим натисканням кнопки TEMP, щоб вибрати морозильну камеру з наступним швидким натисканням кнопки TEMP, поки не ввімкнеться піктограма Super Freeze; або цю функцію можна ввімкнути в додатку. Коли функцію активовано, світлодіодний індикатор Super Freeze буде постійно ввімкнений.
- Щоб вимкнути функцію Super Freeze, натисніть кнопку TEMP; або вимкніть цю функцію в додатку.
- Функція Super Freeze автоматично вимкнеться, коли мине більше 50 годин після її активації.
- Після вимкнення функції Super Freeze піктограма на панелі керування вимикається, і відновлюється попередньо встановлений рівень заморожування.

Примітка. Функції Super Cool і Super Freeze неможливо активувати одночасно.

Режим Есо

Режим Есо можна ввімкнути для оптимізації продуктивності приладу з одночасним забезпеченням найкращих умов зберігання їжі. Режим Есо автоматично встановить температуру на рівні 5 °C в холодильному відсіку та -18 °C в морозильній камері.

Як користуватися режимом Есо:

- Функцію можна активувати з панелі керування, натискаючи кнопку "mode", поки не ввімкнеться піктограма режиму Есо (звуковий сигнал підтверджує вибір); або можна вибрати функцію в додатку. Після активації цієї функції піктограма режиму Есо буде завжди ввімкнена.

- Щоб вийти з режиму Eco, вимкніть його в додатку або виберіть іншу функцію на панелі керування.
- Після вимкнення режиму Eco піктограма на панелі керування вмикається, і відновлюються раніше встановлені рівні охолодження.

Функція Holiday

Функцію Holiday можна використовувати для зменшення енергоспоживання приладу, якщо він не використовується регулярно. Коли функція увімкнена, світлодіодні індикатори вимикаються (навіть якщо дверцята відчинені), а холодильний відсік вимкнеться, тоді як морозильна камера працюватиме нормально.

Як використовувати функцію Holiday:

- Функцію можна активувати з панелі керування, натискаючи кнопку "mode", поки не ввімкнеться піктограма функції Holiday (звуковий сигнал підтверджує вибір); або можна вибрати функцію в додатку. Коли функцію активовано, піктограма Holiday буде завжди ввімкнена.
- Щоб вимкнути функцію Holiday, вимкніть її в додатку або виберіть іншу функцію на панелі керування.
- Після вимкнення функції Holiday піктограма на панелі керування вмикається, і відновлюються раніше встановлені рівні охолодження.

Розморожування

Розморожування холодильного та морозильного відсіків здійснюється автоматично: ручне керування не потрібне.

HCS

Коли досягається певний рівень вологості, волокна фільтра HCS відкриваються, що призводить до зменшення вологості, а потім знову закривається.

Демонстраційний режим

Щоб увійти в демонстраційний режим із незаблокованим дисплеєм, утримуйте натиснутою кнопку SET і натисніть кнопку Wi-Fi 5 разів протягом 5 секунд. Щоб вийти з демонстраційного режиму, виконайте ті самі дії або вимкніть холодильник.

Коди помилок

- Помилка обміну даними

Світлові індикатори (-16°C;-18°C;-20°C;-22°C;-24°C) у морозильній камері вмикаються послідовно; це означає, що між головною платою управління та платою дисплея виникла помилка обміну даними. Зверніться до служби технічної допомоги, щоб отримати допомогу у вирішенні проблеми

- Вентилятор

Світлові індикатори (-16°C;-20°C;-22°C;-24°C) у морозильній камері блимають одночасно, якщо вентилятор не працює належним чином. Зверніться до служби технічної допомоги, щоб отримати допомогу у вирішенні проблеми

З'ЄДНАННЯ З ДОДАТКОМ

ПРОЦЕДУРА ПОЄДНАННЯ В ДОДАТКУ

Крок 1

- Завантажте додаток hOn

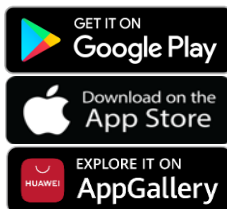

Крок 2

- Створіть обліковий запис у додатку hOn або ввійдіть у систему, якщо у вас вже є обліковий запис

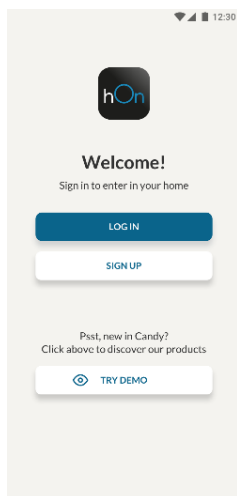

Крок 3

- Дотримуйтеся вказівок із поєднання в додатку hOn

Використання Wi-Fi

Якщо Wi-Fi ще не налаштовано, після ввімкнення холодильник автоматично вийде у режим конфігурування і залишиться в цьому стані на 30 хвилин. Піктограма Wi-Fi блимає, і можна розпочати реєстрацію приладу.

- Дотримуйтеся вказівок у додатку, щоб налаштувати Wi-Fi (див. вище).
- Після налаштування Wi-Fi та встановлення з'єднання піктограма Wi-Fi ввімкнеться та світитиметься неперервно.
- Через 30 хвилин бездіяльності функція Wi-Fi автоматично вийде з режиму налаштування.
- Якщо Wi-Fi вже налаштовано, з'єднання автоматично відновиться відповідно до даних конфігурування.

Щоб скинути налаштування Wi-Fi, натискайте кнопку Wi-Fi і кнопку SET протягом 2 секунд.

Щоб вимкнути Wi-Fi, натискайте кнопку Wi-Fi протягом 3 секунд.

Радіомодуль - Технічні дані

Частота (OFR)	2400 MHz-2843.5 MHz
Частоти каналу	2412...2472 MHz(розмір кроку 5 MHz)
Максимальна потужність(EIRP)	100 mW

Тип радіообладнання відповідає Директиві 2014/53/EU.

ПЕРЕВІШУВАННЯ ДВЕРЦЯТ

Необхідні інструменти: Електрична викрутка

1. Зніміть кришку верхньої петлі

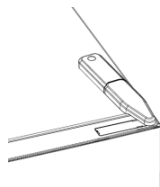

2. Викрутіть верхню петлю

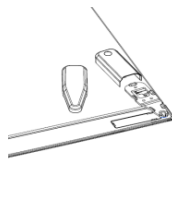

3. Зніміть кришку верхньої петлі (зліва)



4. Зніміть середню петлю

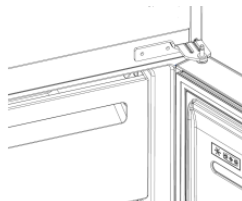

5. Зніміть нижню петлю

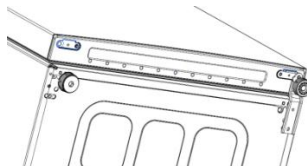

6. Встановіть опору петлі

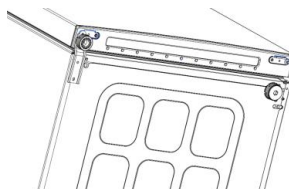

7. Встановіть середню петлю

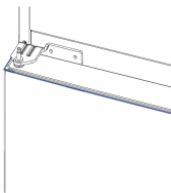

8. Встановіть пластину верхньої петлі



9. Встановіть кришку верхньої петлі



ПОШУК ТА УСУНЕННЯ НЕСПРАВНОСТЕЙ

Внутрішня лампочка не світиться.	<ul style="list-style-type: none"> ● Немає електроживлення. ● Режим Holiday активовано. 	<ul style="list-style-type: none"> ● Кабель живлення не підключено належним чином. ● Перевірте, чи не вимкнено прилад (див. Регулювання температури). ● Перевірте, чи правильно працює розетка (наприклад, з іншим електричним приладом). ● Вимкніть режим Holiday.
Внутрішня температура холодильника та/або морозильної камери недостатньо низька.	<ul style="list-style-type: none"> ● Дверцята не зачинені. ● Дверцята часто відчиняються. ● Неправильне налаштування температури. ● Холодильник та/або морозильна камера заповнені. ● Температура навколишнього середовища занадто низька. ● На зберігання покладені теплі продукти харчування. 	<ul style="list-style-type: none"> ● Переконайтеся, що дверцята й ущільнювачі зачинені належним чином. ● Деякий час не відчиняйте дверцята без потреби. ● Перевірте налаштування температури та, якщо можливо, встановіть низьку температуру (див. Регулювання температури). ● Докачайте стабілізаціі температури холодильника/ морозильної камери. ● Уникайте надмірного наповнення холодильника та морозильної камери. ● Перемістіть прилад у тепліше місце або обітріть поточне приміщення. ● Перш ніж класти продукти до приладу обов'язково давайте їм охолонути.
Продукти в холодильнику замерзають.	<ul style="list-style-type: none"> ● Неправильне налаштування температури. ● Продукти контактують із задньою стінкою. 	<ul style="list-style-type: none"> ● Перевірте налаштування температури та, якщо можливо, збільшіть температуру. ● Тримайте продукти подалі від задньої стінки холодильника.
Дно морозильної камери вологе або присутні краплі води.	<ul style="list-style-type: none"> ● Зливний шланг може бути забитий. 	<ul style="list-style-type: none"> ● Очистіть зливний шланг паличкою або подібним предметом, щоб вода стікала.
Наявність крапель води або наморозі на задній стінці холодильника.	<ul style="list-style-type: none"> ● Залежно від функції під час роботи на задній стінці холодильника утворюються краплі води або намороз. ● На зберігання покладені теплі продукти харчування. ● С відкриті контейнери для харчових продуктів або рідини. ● Дверцята не зачинені. ● Дверцята часто відчиняються. 	<ul style="list-style-type: none"> ● Це не дефект. ● Перш ніж класти продукти до приладу обов'язково давайте їм охолонути. ● Завжди покривайте їху та рідини. ● Переконайтеся, що дверцята й ущільнювачі зачинені належним чином. ● Деякий час не відчиняйте дверцята без потреби.
Наявність води в ящику для овочів.	<ul style="list-style-type: none"> ● Відсутність циркуляції повітря. ● Овочі й фрукти з занадто великою кількістю вологи. 	<ul style="list-style-type: none"> ● Переконайтеся, що прилад не переповнений. ● Загорніть фрукти й овочі у пластикові матеріали, наприклад, у харчову плівку, або помістіть їх у пакети чи контейнери.
Двигун працює безперервно.	<ul style="list-style-type: none"> ● Дверцята не зачинені. ● Дверцята часто відчиняються. ● Температура навколишнього середовища дуже висока. ● Прилад був вимкнений (без живлення) протягом деякого часу. 	<ul style="list-style-type: none"> ● Переконайтеся, що дверцята зачинені, і перевірте, чи зачинені належним чином ущільнення. ● Деякий час не відчиняйте дверцята без потреби. ● Переконайтеся, що температура навколишнього середовища знаходиться в діапазоні, вказаному у характеристиках на етикетці приладу. ● Встановіть на екрані дисплея/термостаті більш високу температуру. ● Зазвичай для повного охолодження приладу потрібно 8-12 годин.
Заморожені продукти розморозжуються.	<ul style="list-style-type: none"> ● Температура навколишнього середовища занадто низька. ● Дверцята морозильної камери не зачинені. 	<ul style="list-style-type: none"> ● Перемістіть прилад у тепліше місце або обітріть поточне приміщення. ● Переконайтеся, що дверцята зачинені, а ущільнення герметично.
Сигналізація відчинених дверцят холодильника.	<ul style="list-style-type: none"> ● Сигналізація відчинених дверцят холодильника (звуковий сигнал) спрацює кожного разу, коли дверцята залишаються відчиненими більше 3 хвилин. 	<ul style="list-style-type: none"> ● Не залишайте дверцята відчиненими без потреби. Звуковий сигнал вимкнеться, коли дверцята зачиняться.
Прилад видає такі звуки, як булькання, дзижчання, клацання, скрип.	<ul style="list-style-type: none"> ● Поплюми відсутні. Двигун працює, наприклад, холодильна установка, вентилятор. Холодоагент надходить у трубки. Двигун, вимкачі й електромагнітні клапани вмикаються або вимикаються. ● Прилад не розташований на рівній поверхні. ● Прилад торкається якогось предмета поряд із ним. 	<ul style="list-style-type: none"> ● Ді не потрібні. ● Відрегулюйте ніжки, щоб вирівняти прилад. ● Видальте предмети навколо приладу.
Прилад не охолоджується, індикатори температури й освітлення світяться.	<ul style="list-style-type: none"> ● Демонстраційний режим активовано. 	<ul style="list-style-type: none"> ● Вимкніть ДЕМОНСТРАЦІЙНИЙ режим.
Значна кількість льоду і намороз у морозильній камері.	<ul style="list-style-type: none"> ● Продукти не було належним чином упаковано. ● Дверцята/ящик приладу не зачинено достатньо щільно. ● Дверцята/ящик відчинялися занадто часто або на занадто тривалий час. ● Ущільнювач дверцят/ящика забруднений, зношений, тріснутий або не відповідає вимогам. ● Щось зсередини перешкоджає належному зачиненню дверцят/ящика. 	<ul style="list-style-type: none"> ● Завжди добре пакуйте продукти. ● Зачиніть дверцята/ящик. ● Не відчиняйте дверцята/ящик занадто часто. ● Очистіть ущільнювачі дверцят/ящика або замініть його новим. ● Змініть положення полиць, дверних полиць або внутрішніх контейнерів, щоб дверцята/ящик могли зачинитися.
Бічні стінки приладу теплі.	<ul style="list-style-type: none"> ● Це нормально. 	

ملخص

232	وصف المنتج
232	متطلبات المساحة
233	الاستخدام
233	الاستخدام
234	درجة الحرارة المخصصة
234	وظيفة Super Cool "البرودة الفائقة"
235	وظيفة Super Freeze "التجميد الفائق"
235	وضع ECO "التوفير"
235	وظيفة الإجازة
235	إذابة الثلج
236	المنزلق
236	الوضع التجريبي
237	رمز الخطأ
237	اتصال التطبيق
237	الخطوة 1
237	الخطوة 2
237	الخطوة 3
238	استخدام Wi-Fi
238	البابلية انعكاس الباب
	استكشاف الأعطال وإصلاحها

وصف المنتج

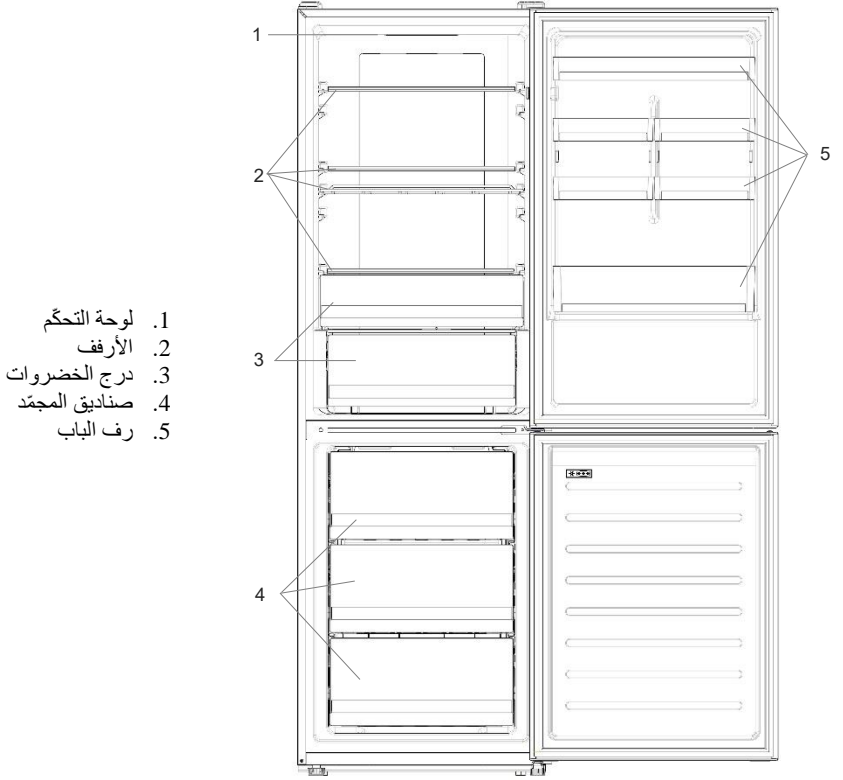

* يتطلب التكوين الأكثر توفيرًا للطاقمة أن يتم وضع الأدراج وصندوق الطعام والرفوف في المنتج، يرجى الرجوع إلى الصور أعلاه.

** الصور أعلاه مرجعية فقط. سيعتمد التكوين الفعلي على المنتج المادي أو البيان من قبل الموزع.

متطلبات المساحة

يجب أن يكون باب الوحدة قادرًا على الفتح بالكامل كما هو موضح. وفر مساحة كافية للفتح المريح للأبواب والأدراج. احتفظ بمسافة لا تقل عن 50 مم بين الجدران الجانبية للمنتج والأجزاء المجاورة.

العرض: دقيقة 920 ملم
العمق: دقيقة 1137 ملم

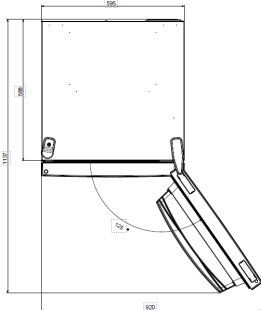

الاستخدام

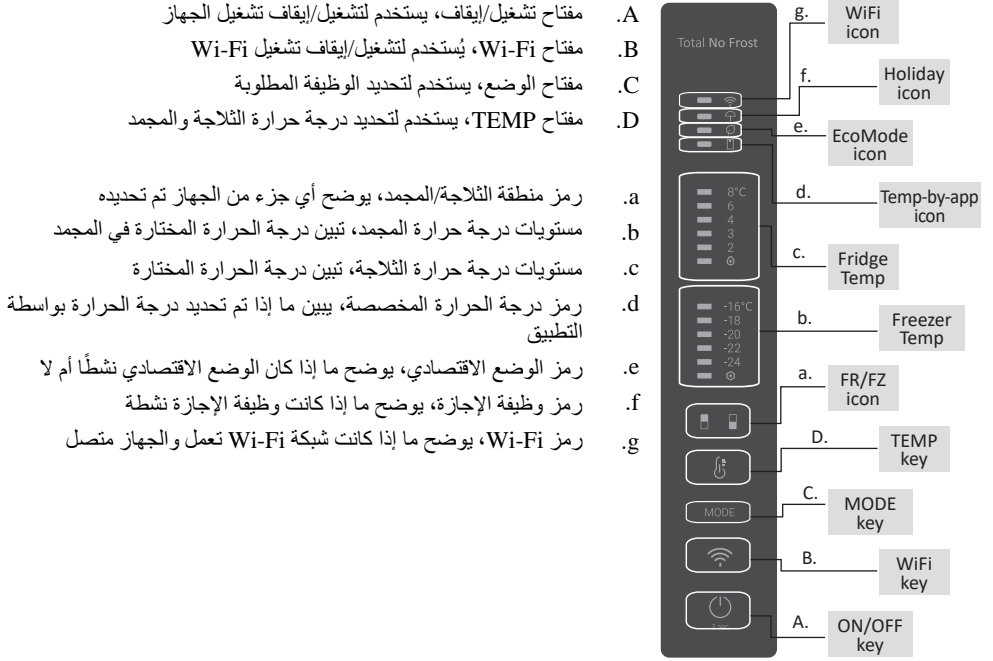

الاستخدام

- قم بتوصيل الجهاز، يتم تشغيله تلقائيًا. سيتم ضبط درجة الحرارة تلقائيًا على 4 درجات مئوية في الثلاجة و-18 درجة مئوية في المجمد.
- لتغيير درجة الحرارة، اضغط على مفتاح TEMP لمدة 5 ثوانٍ، يتم إطلاق إشارة صوتية، وتظهر أيقونة الحجيبة المحددة (الثلاجة أو الفريزر) وكذلك جميع مؤشرات LED الخاصة بدرجة الحرارة في الحجيبة المقابلة تعمل لمدة ثانيتين، بعد ثانيتين من التحديد يتم تأكيد الحجيبة. مع تشغيل رمز الحجيبة المحددة، اضغط بسرعة على مفتاح TEMP لتغيير درجة الحرارة. عندما يزداد الإعداد، سيتم تشغيل ضوء LED المقابل. يتم إصدار إشارة صوتية في كل مرة يتم فيها الضغط على مفتاح TEMP وتتغير درجة الحرارة، بعد 5 ثوانٍ يتم تأكيد الاختيار. بعد 30 ثانية بدون تشغيل، تنطفئ منطقة أيقونة الثلاجة/المجمد، بينما تظل مصابيح LED الخاصة بدرجات الحرارة المحددة مضاءة. عند لمس مفتاح TEMP مرة أخرى، تضيء أيقونة آخر رمز تم تحديده (ثلاجة أو مجمد).
- في حالة انقطاع الطاقة، ستتم استعادة آخر ضبط لمستوى التبريد

- لاستعادة الإعداد الافتراضي، استمر في الضغط على مفتاح الباب داخل الثلاجة واضغط في نفس الوقت على مفتاح التشغيل/الإيقاف لمدة 5 ثوان
- في ظل ظروف التشغيل العادية (في الربيع والخريف)، يوصى بضبط درجة الحرارة عند 4 درجات مئوية. في الصيف أو عندما تكون درجة الحرارة المحيطة مرتفعة، يوصى بضبط درجة الحرارة عند 6 ~ 8 درجة مئوية، وذلك لضمان درجة حرارة الثلاجة والمجمد وتقليل وقت التشغيل المستمر للثلاجة، وفي الشتاء أو عندما تكون درجة الحرارة المحيطة منخفضة، يوصى بضبط درجة الحرارة عند 3 ~ 4 درجات مئوية لتجنب التشغيل/التوقف المتكرر للثلاجة.

درجة الحرارة المخصصة

من التطبيق يمكن تخصيص درجة الحرارة لكل من الثلاجة والمجمد. يمكن ضبط درجة الحرارة بحساسية 1 درجة مئوية. من الممكن تحديد درجة حرارة من 2 إلى 8 درجات مئوية في الثلاجة، ومن 16- درجة مئوية إلى 24- درجة مئوية في المجمد.

عندما يتم تحديد درجة الحرارة بواسطة التطبيق، يتم تشغيل رمز درجة الحرارة المخصصة، بينما يتم إيقاف تشغيل جميع مصابيح LED لدرجة الحرارة في الحجرة المتأثرة (على سبيل المثال، إذا تم تحديد درجة حرارة الثلاجة من التطبيق، فإن مصابيح LED من 2 درجة مئوية إلى 8 درجات مئوية يتم إيقاف تشغيلها. إذا تم تحديد درجة حرارة المجمد من التطبيق، يتم إيقاف تشغيل مصابيح LED من 16- درجة مئوية إلى 24- درجة مئوية) إذا كانت منطقة واحدة فقط (المجمد أو الثلاجة) بها درجة الحرارة المخصصة، فلن يتغير اختيار درجة الحرارة للمنطقة الأخرى، ويظل مصباح LED الخاص بدرجة الحرارة المحددة لتلك المنطقة قيد التشغيل. يتم إصدار إشارة صوتية في كل مرة يتم فيها تغيير درجة الحرارة.

وظيفة "Super Cool البرودة الفائقة"

يُتترح تشغيل وظيفة Super Cool إذا كان يجب تخزين كمية كبيرة من الطعام (على سبيل المثال بعد الشراء). تعمل وظيفة البرودة الفائقة على تسريع تبريد الطعام الطازج، وتحمي البضائع المخزنة بالفعل من الاحترار غير المرغوب فيه. عند تنشيط الوظيفة، يتم ضبط درجة حرارة الثلاجة تلقائيًا على 2 درجة مئوية. كيفية استخدام وظيفة Super Cool:

- يمكن تنشيط الوظيفة عن طريق الضغط لفترة طويلة على مفتاح TEMP لتحديد حجرة الثلاجة، ثم الضغط السريع على مفتاح TEMP حتى يتم تشغيل رمز Super Cool، أو يمكن تشغيله من التطبيق. عند تنشيط الوظيفة، يكون مؤشر Super Cool LED دائمًا قيد التشغيل.
- للخروج من وظيفة Super Cool، اضغط على مفتاح TEMP أو قم بإيقاف تشغيله من التطبيق.
- تنتهي وظيفة Super Cool تلقائيًا عندما تستمر الوظيفة لأكثر من 30 ساعة.
- عندما تنتهي وظيفة Super Cool، يتم إيقاف تشغيل أيقونة لوحة التحكم ويتم استعادة مستوى التبريد الذي تم ضبطه مسبقًا.

ملاحظة: لا يمكن تنشيط وظيفة Super Cool و Super Freeze في نفس الوقت

وظيفة Super Freeze "التجميد الفائق"

تعمل وظيفة التجميد الفائق على تسريع تبريد الطعام الطازج وتحمي البضائع المخزنة بالفعل من الاحترار غير المرغوب فيه. إذا كان لابد من تجميد كمية كبيرة من الطعام، يوصى بضبط وظيفة Super-Freeze على 24 ساعة قبل الاستخدام. عند تنشيط الوظيفة، يتم ضبط درجة الحرارة تلقائيًا على -24 درجة مئوية. كيفية استخدام وظيفة Super Freeze:

- يمكن تشغيل الوظيفة عن طريق الضغط لفترة طويلة على مفتاح TEMP لتحديد حجرة المجمد، ثم الضغط السريع على مفتاح TEMP حتى يتم تشغيل رمز Super Freeze، أو يمكن تشغيله من التطبيق. عند تنشيط الوظيفة، يكون مؤشر Super Freeze LED دائمًا قيد التشغيل.
- للخروج من وظيفة Super Freeze، اضغط على مفتاح TEMP أو قم بإيقاف تشغيله من التطبيق.
- تنتهي وظيفة Super Freeze تلقائيًا عندما تستمر الوظيفة لأكثر من 50 ساعة.
- عند انتهاء Super Freeze، يتم إيقاف تشغيل أيقونة لوحة التحكم ويتم استعادة مستوى التجميد المحدد مسبقًا.

ملاحظة: لا يمكن تنشيط وظيفة Super Cool و Super Freeze في نفس الوقت

وضع ECO "التوفير"

يمكن تنشيط الوضع الاقتصادي لتحسين أداء الجهاز، مع الحصول على أفضل تخزين للطعام. سيعمل وضع Eco تلقائيًا على ضبط درجة الحرارة عند 5 درجات مئوية في الثلاجة و-18 درجة مئوية في المجمد. كيفية استخدام الوضع الاقتصادي:

- يمكن تنشيط الوظيفة من لوحة التحكم بالضغط على مفتاح "الوضع" حتى يتم تشغيل رمز الوضع الاقتصادي (إشارة صوتية تؤكد الاختيار)، أو عن طريق تحديد الوظيفة من التطبيق. عند تنشيط الوظيفة، يكون رمز الوضع الاقتصادي دائمًا قيد التشغيل.
- للخروج من Eco، قم بإيقاف تشغيله من التطبيق أو اختر وظيفة أخرى من لوحة التحكم.
- عندما ينتهي الوضع الاقتصادي، يتم إيقاف تشغيل أيقونة لوحة التحكم ويتم استعادة مستويات التبريد التي تم ضبطها مسبقًا.

وظيفة الإجازة

يمكن استخدام وظيفة الإجازة لتقليل استهلاك الطاقة للجهاز، عندما لا يتم استخدام الجهاز بانتظام. عندما تكون الوظيفة قيد التشغيل، تنطفئ مصابيح LED (حتى إذا كان الباب مفتوحًا) ويتم إيقاف تشغيل الثلاجة، بينما يستمر المجمد في العمل بشكل طبيعي. كيفية استخدام وظيفة الإجازة:

- يمكن تنشيط الوظيفة من لوحة التحكم بالضغط على مفتاح mode "الوضع" حتى يتم تشغيل رمز الإجازة (تؤكد إشارة صوتية الاختيار)، أو عن طريق تحديد الوظيفة من التطبيق. عند تنشيط الوظيفة، يكون رمز الإجازة دائمًا في وضع التشغيل.
- للخروج من وظيفة الإجازة، قم بإيقاف تشغيلها من التطبيق أو اختر وظيفة أخرى من لوحة التحكم.
- عند انتهاء وظيفة الإجازة، يتم إيقاف تشغيل رمز لوحة التحكم واستعادة مستويات التبريد التي تم ضبطها مسبقًا.

إذابة الثلج

يتم إذابة التجمد من الثلاجة وحجيرة التجميد تلقائيًا؛ لا حاجة للقيام بالعملية يدويًا.

HCS

عند الوصول إلى مستوى معين من الرطوبة، تفتتح ألياف فلتر SCH، مما يؤدي إلى انخفاض الرطوبة ثم تنغلق مرة أخرى.

الوضع التجريبي

للدخول إلى الوضع التجريبي، مع إلغاء قفل الشاشة، استمر في الضغط على مفتاح MODE واضغط على مفتاح WiFi 5 مرات في غضون 5 ثوانٍ. للخروج من الوضع التجريبي، قم بإجراء نفس العملية أو قم بإيقاف تشغيل التلاجة.

رمز الخطأ

• خطأ في الاتصال

[16- درجة مئوية؛ 18- درجة مئوية؛ 20- درجة مئوية؛ 22- درجة مئوية؛ 24- درجة مئوية] تضاء المصابيح في التلاجة بالتتابع، فهذا يعني أنه كان هناك خطأ في الاتصال بين لوحة التحكم الرئيسية ولوحة الشاشة. من فضلك، اتصل بالمساعدة الفنية للمساعدة في حل المشكلة

• المروحة

تومض مصابيح [C 16-؛ C 20-؛ C 22-؛ C 24-] في التلاجة في وقت واحد إذا كانت المروحة لا تعمل بشكل صحيح. من فضلك، اتصل بالمساعدة الفنية للمساعدة في حل المشكلة

اتصال التطبيق في إجراء إقران التطبيق

الخطوة 1

- قم بتنزيل تطبيق hOn من المتجر



الخطوة 2

- قم بإنشاء حسابك على تطبيق hOn أو قم بتسجيل الدخول إذا كان لديك حساب بالفعل

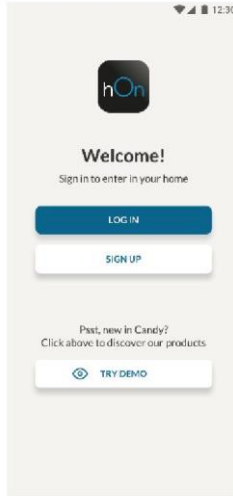

الخطوة 3

- اتبع تعليمات الاقتران في تطبيق hOn

استخدام Wi-Fi

إذا لم يتم تكوين شبكة Wi-Fi بعد، فعند تشغيل التلاجة، ستدخل تلقائيًا في وضع التكوين وتحتفظ بهذه الحالة لمدة 30 دقيقة. يومض رمز Wi-Fi ويمكن بدء تسجيل المنتج.

- اتبع التعليمات الموجودة في التطبيق لتهيئة شبكة Wi-Fi (انظر أعلاه)
 - بمجرد تكوين Wi-Fi وإنشاء الاتصال، يتم تشغيل رمز Wi-Fi ويتم تثبيته.
 - بعد 30 دقيقة دون إجراء أي عملية، ستخرج شبكة Wi-Fi تلقائيًا من وضع التكوين
 - إذا تم تكوين شبكة Wi-Fi بالفعل، فستتم إعادة الاتصال تلقائيًا وفقًا لمعلومات التكوين.
- لإعادة تعيين Wi-Fi، اضغط على مفتاح Wi-Fi ومفتاح MODE لمدة ثانيتين.
- لإيقاف تشغيل Wi-Fi، اضغط على مفتاح Wi-Fi لمدة 3 ثوانٍ.

وحدة الراديو - البيانات الفنية

معدل التردد (OFR)	2400 ميجاهرتز - 2843.5 ميجاهرتز
ترددات القنوات	(ميجاهرتز) حجم الخطوة 5 ميجاهرتز 2412 ... 2472
الطاقة القصوى (EIRP)	ميغاواط 100

EU / نوع المعدات اللاسلكية يتوافق مع التوجيه 2014/53

قابلية انعكاس الباب
الأدوات المطلوبة: مفك كهربائي



1. قم بإزالة غطاء المفصلة العلوية

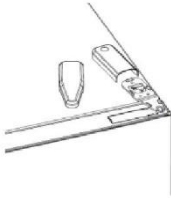

2. قم بفك المفصلة العلوية



3. قم بإزالة غطاء المفصلة العلوية (يسار)

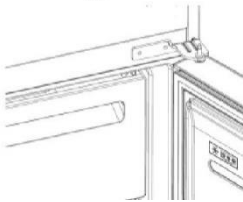

4. قم بإزالة المفصلة الوسطى

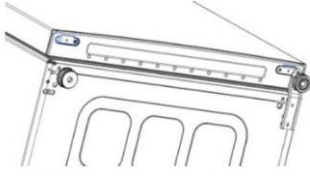

5. قم بإزالة المفصلة السفلية

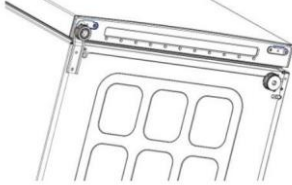

6. قم بتركيب القدم المفصلية

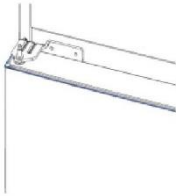

7. قم بتركيب المفصلة الوسطى



8. قم بتركيب صفيحة المفصلة العلوية



9. قم بتركيب غطاء المفصلة العلوية

استكشاف الأعطال وإصلاحها

<ul style="list-style-type: none"> لم يتم توصيل كابل الطاقة بشكل صحيح. تأكد من إيقاف تشغيل الجهاز (انظر ضبط درجة الحرارة). تأكد من أن حبل الطاقة يعمل بشكل صحيح (على سبيل المثال مع جهاز كهربائي آخر). 	<ul style="list-style-type: none"> لا توجد كهرباء. 	<p>لمبة الإضاءة الداخلية لا تعمل.</p>
<ul style="list-style-type: none"> قم بإلغاء تنشيط وضع Holiday. تأكد من إغلاق الباب وحشائه بشكل سليم. تجنب فتح الأبواب دون داع لبعض الوقت. تحقق من إعداد درجة الحرارة، وإذا أمكن، اضبط درجة حرارة أقل (انظر ضبط درجة الحرارة). التحقق حتى تستقر درجة حرارة التلاجة/الفرزير. تجنب لعبة التلاجة والفرزير بشكل زائد. انقل الوحدة إلى مكان أكثر ظلاً أو قم بتفقة العرفة العالية. 	<ul style="list-style-type: none"> ● الأبواب ليست مغلقة. ● يتم فتح الأبواب بشكل متكرر. ● إعداد درجة الحرارة غير صحيح. ● التلاجة و/أو الفرزير مثقلة أكثر من اللازم. ● درجة الحرارة المحيطة منخفضة للغاية. ● تم تخزين الأطعمة وهي دافئة. 	<p>درجة الحرارة الداخلية للتلاجة و/أو الفرزير ليست ياردة بدرجة كافية.</p>
<ul style="list-style-type: none"> تحقق من إعداد درجة الحرارة وقم بزيادة درجة الحرارة إن أمكن. اجهد الطعام من الجدار الخلفي للتلاجة. 	<ul style="list-style-type: none"> ● إعداد درجة الحرارة غير صحيح. ● الطعام ملامس للجدار الخلفي. 	<p>يتجمد الطعام الموجود في التلاجة.</p>
<ul style="list-style-type: none"> قم بتنظيف خرطوم التصريف وبصا أو أي شيء مشابه للسماح بتصريف الماء. 	<ul style="list-style-type: none"> ● قد يكون خرطوم التصريف مسدوداً. 	<p>الجزء السفلي من حجرة التلاجة رطب أو توجد عليه قطرات ماء.</p>
<ul style="list-style-type: none"> لا يدل ذلك على وجود عيب. التفريغ الأضمة فريد دائماً قبل تخزينها. احرص دائماً على تعبئة الطعام والسوائل. تأكد من إغلاق الباب وحشائه بشكل سليم. 	<ul style="list-style-type: none"> ● اعتماداً على الوظيفة، تتشكل قطرات من الماء أو الصقيع على الجدار الخلفي للتلاجة أثناء التشغيل. ● تم تخزين الأطعمة وهي دافئة. ● تم ترك أوعية طعام أو سوائل مفتوحة. ● الأبواب ليست مغلقة. 	<p>يوجد قطرات ماء أو صقيع على الجدار الخلفي للتلاجة.</p>
<ul style="list-style-type: none"> تأكد من أن جهازك ليس مغطى من الأمام. قم بتلفيف الفواكه والخضروات بأكياس البلاستيك، على سبيل المثال: كرفس فلفل أو الأوكاس أو الأربعة. 	<ul style="list-style-type: none"> ● قلة دوران الهواء. ● الخضروات والفواكه ذات رطوبة زائدة. 	<p>وجود الماء في درج الخضروات.</p>
<ul style="list-style-type: none"> تأكد من إغلاق الأبواب وتأكد من إغلاق موانع التسرب بشكل صحيح. تجنب فتح الأبواب دون داع لبعض الوقت. تأكد من أن درجة الحرارة المحيطة تقع ضمن النطاق الموصى في المواصفات الموجودة على بطاقة الجهاز. اضبط شاشة العرض/التروسومات على درجة حرارة أكثر ظلاً. وبمتفرق الجهاز: عدداً من 8 إلى 12 ساعة حتى يبرد تماماً. انقل الوحدة إلى مكان أكثر ظلاً أو قم بتفقة العرفة العالية. 	<ul style="list-style-type: none"> ● الأبواب ليست مغلقة. ● يتم فتح الأبواب بشكل متكرر. ● درجة الحرارة المحيطة مرتفعة جداً. ● تم إيقاف تشغيل الجهاز (دون كهرباء) لبعض الوقت. ● درجة الحرارة المحيطة منخفضة للغاية. 	<p>الموتور يعمل بشكل متواصل.</p>
<ul style="list-style-type: none"> تأكد من إكمال غلق الباب والحشية بشكل صحيح. 	<ul style="list-style-type: none"> ● باب الفرزير غير مغلق. 	<p>تم إزالة الطعام المجمد.</p>
<ul style="list-style-type: none"> تجنب ترك الباب مفتوحاً عند عدم الحاجة إليه. لتوقف المسافرة عندما يتم إغلاق الباب. لا يمتلئ الأبار أي أجزاء. اضبط الأقدام لسواء الجهاز. ارز الأتباء حول الجهاز. قم بإلغاء تنشيط الوضع التجريبي. 	<ul style="list-style-type: none"> ● يتم تنشيط إنذار باب التلاجة (مسافرة صوتية) عند ترك الباب مفتوحاً لأكثر من 3 دقائق. ● لا أعطال: المحرك قيد التشغيل، على سبيل المثال: وحدة التبريد، المروحة، تكتف مادة التبريد إلى الأنابيب. يتم تشغيل وإيقاف تشغيل الموتور والمفاتيح وصمامات الملف اللولبي. ● الجهاز غير موضوع على أرض مستوية. ● الجهاز يلمس بعض الأتباء حوله. 	<p>إنذار باب التلاجة.</p> <p>يصدر الجهاز أصواتاً مثل الغرغرة، والأزيز، والنقر، والصرير.</p> <p>الجهاز لا يبرد، مؤشرات درجة الحرارة والإضاءة قيد التشغيل.</p>
<ul style="list-style-type: none"> قم بإلغاء تنشيط الوضع التجريبي. قم بتفقة العرفة الأضمة جيداً. اغلق الباب/الدرج. لا تفتح الباب/الدرج بشكل متكرر. قم بتنظيف حمية الباب/الدرج أو استبدلها بأخرى جديدة. اغد وضع الأرفف أو أرفب الأربعة الداخلية للسماح بإغلاق الباب/الدرج. 	<ul style="list-style-type: none"> ● لم تتم تعبئة الأطعمة بشكل مناسب. ● لم يُغلق باب/الدرج الجهاز بإحكام. ● فتح الباب/الدرج بشكل متكرر أو لمدة أطول من اللازم. ● حمية الباب/الدرج مسنخة أو بها شقوق أو ليست في موضعها السليم. ● يوجد شيء في الداخل يمنع إغلاق الباب/الدرج بشكل صحيح. 	<p>يوجد الكثير من الثلج والمليد في حجرة الفرزير.</p>
	<ul style="list-style-type: none"> ● هذا أمر طبيعي. 	<p>جوانب الجهاز دافئة.</p>

Özet

ÜRÜN AÇIKLAMASI	242
Alan gereksinimleri.....	242
KULLANIM	243
Kullanım	243
Özelleştirilmiş sıcaklık.	244
Super Cool işlevi.	244
Super Freeze işlevi.	245
Eco modu	245
Holiday işlevi.	245
Buz çözme.....	245
Demo modu.....	246
Hata Kodları.	246
UYGULAMA BAĞLANTISI.....	247
Adım 1	247
Adım 2	247
Adım 3	247
Wi-Fi Kullanımı.	248
KAPI ÇEVİRİLEBİLİRLİĞİ.	249
SORUN GİDERME	

ÜRÜN AÇIKLAMASI

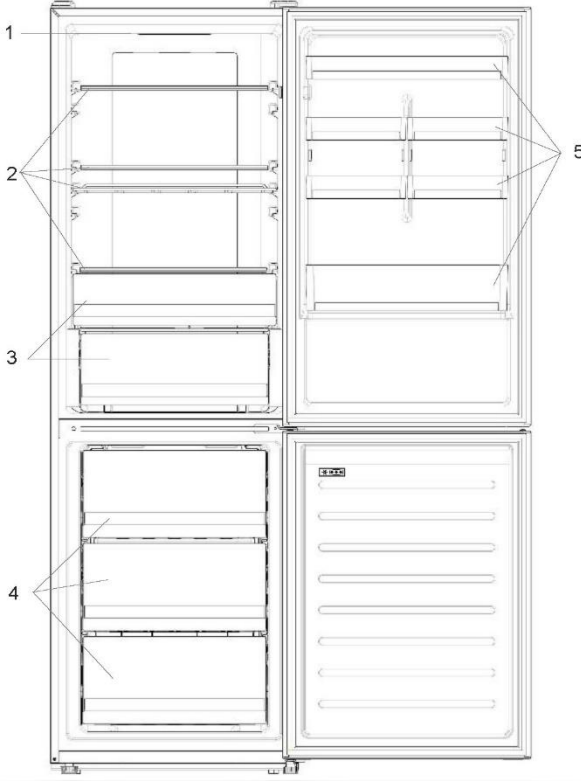

1. Kumanda Paneli
2. Raflar
3. Sebzelik
4. Dondurucu Kutuları
5. Kapı rafı

* En fazla enerji tasarrufu sağlayan yapılandırma, çekmeceler, gıda kutusu ve raflarının ürün içerisinde konumlandırılmasını gerektirir, lütfen yukarıdaki resimleri inceleyin.

** Yukarıdaki resimler sadece referans içindir. Gerçek yapılandırma, fiziksel ürüne veya distribütörün beyanına bağlı olacaktır.

Alan gereksinimleri

Ünitenin kapısı şekilde gösterildiği gibi tamamen açılabilir. Kapıların ve çekmecelerin rahatlıkla açılması için yeterli alan bırakın.

Ürünün yan duvarları ile bitişik parçalar arasında en az 50 mm mesafe bırakın.

Genişlik: min. 920 mm

Derinlik: min. 1137 mm

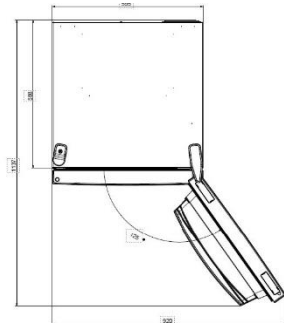

KULLANIM

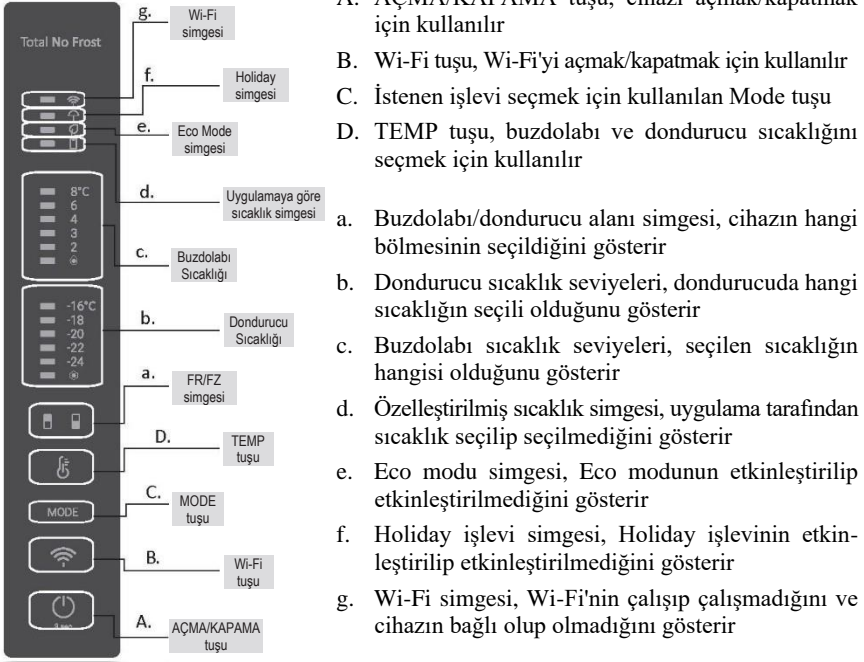

Kullanım

- Cihazı fişe taktığınızda, cihaz otomatik olarak açılır. Sıcaklık, buzdolabında 4 °C'ye ve dondurucuda -18 °C'ye otomatik olarak ayarlanacaktır.
- Sıcaklığı değiştirmek için TEMP tuşuna 5 saniye basın, sesli bir sinyal verilir ve bölüm seçiminin onaylanmasından 2 saniye sonra, seçilen bölmenin (buzdolabı veya dondurucu) simgesi ve ilgili bölmenin tüm sıcaklık LED'leri 2 saniye boyunca yanar. Sıcaklığı değiştirmek için seçilen bölme simgesi açıkken TEMP tuşuna hızlıca basın. Ayar arttığında ilgili LED ışığı yanacaktır. TEMP tuşuna her basıldığında ve sıcaklık her değiştirildiğinde sesli bir sinyal verilir, 5 saniye sonra seçim onaylanır. 30 saniye işlem yapılmadığında, seçilen sıcaklıkların LED'leri yanık kalırken, buzdolabı/dondurucu simge alanı kapanır. TEMP tuşuna tekrar dokunulduğunda en son seçilenin (Buzdolabı veya derin dondurucu) simgesi yanar.
- Güç kaybı durumunda, ayarlanan son soğutma seviyesi geri yüklenecektir.
- Varsayılan ayarı geri yüklemek için Temp tuşuna uzun basın ve AÇMA/KAPAMA tuşuna 5 kez (5 saniye içinde) tıklayın.

- Normal çalışma koşullarında (ilkbahar ve sonbaharda), sıcaklığın 4 °C'ye ayarlanması tavsiye edilir. Yaz aylarında, ortam sıcaklığı yüksek olduğunda, buzdolabı ve dondurucu sıcaklıklarını garanti etmek ve buzdolabının sürekli çalışma süresini azaltmak için sıcaklığın 6~8 °C'ye ayarlanması önerilir; kışın, ortam sıcaklığının düşük olduğu zamanlardaysa, buzdolabının sık sık çalışmasını/durmasını önlemek için sıcaklığın 3~4 °C'ye ayarlanması önerilir.

Özelleştirilmiş sıcaklık

Uygulamadan hem buzdolabı hem de dondurucu için sıcaklığı özelleştirmek mümkündür. Sıcaklık 1 °C hassasiyetle ayarlanabilir. Buzdolabında 2 °C ile 8 °C arasında ve dondurucuda -16 °C ile -24 °C arasında bir sıcaklık seçmek mümkündür.

Sıcaklık uygulama tarafından seçildiğinde, etkilenen bölmenin tüm sıcaklık LED ışıkları söner ve özelleştirilmiş sıcaklık simgesi yanar (başka deyişle, uygulamadan buzdolabı sıcaklığı seçilirse, -2 °C ile -8 °C arasındaki LED'ler söner. Dondurucu sıcaklığı uygulamadan seçilirse, -16 °C ile -24 °C arasındaki LED'ler söner) Yalnızca tek bir alan (dondurucu veya buzdolabı) özelleştirilmiş sıcaklığa sahipse, diğer alanın sıcaklık seçimi değişmez ve o bölgenin seçilen sıcaklığının LED ışığı yanık kalır. Sıcaklık her değiştiğinde sesli bir sinyal verilir.

Super Cool işlevi

Çok miktarda yiyecek saklanacaksa (örneğin satın alımdan hemen sonra) Super Cool işlevinin açılması önerilir. Super-Cool işlevi, taze yiyeceklerin soğumasını hızlandırır ve halihazırda depolanmış olan ürünleri istenmeyen şekilde ısınmaya karşı korur. İşlev etkinleştirildiğinde, buzdolabının sıcaklığı otomatik olarak 2 °C'ye ayarlanır.

Super Cool işlevinin kullanılması:

- Buzdolabı bölmesini seçmek için TEMP tuşuna uzun basılarak ve ardından Super Cool simgesi yanana kadar TEMP tuşuna hızlıca basılarak işlev etkinleştirilebilir veya bu işlev, uygulamadan açılabilir. İşlev etkinleştirildiğinde, Super Cool LED'i her zaman AÇIK olacaktır.
- Super Cool işlevinden çıkmak için TEMP tuşuna basın veya işlevi uygulamadan kapatın.
- Super Cool işlevi, işlev 30 saatten fazla sürdüğünde otomatik olarak sonlandırılır.
- Super Cool sona erdiğinde, kontrol panelinin simgesi söner ve önceden ayarlanmış soğutma seviyesi geri yüklenir.

Not: Super Cool ve Super Freeze işlevi aynı anda etkinleştirilemez

Super Freeze işlevi

Super Freeze işlevi, taze yiyeceklerin dondurulmasını hızlandırır ve halihazırda depolanmış olan ürünleri istenmeyen şekilde ısınmaya karşı korur. Çok miktarda yiyeceğin dondurulması gerekiyorsa, Super-Freeze işlevinin kullanımdan 24 saat önce ayarlanması önerilir. İşlev etkinleştirildiğinde, sıcaklık otomatik olarak -24 °C'ye ayarlanır.

Super Freeze işlevi nasıl kullanılır:

- Dondurucu bölmesini seçmek için TEMP tuşuna uzun basılarak ve ardından Super Freeze simgesi yanana kadar TEMP tuşuna hızlıca basılarak işlev başlatılabilir veya bu işlev, uygulamadan açılabilir. İşlev etkinleştirildiğinde, Super Freeze LED'i her zaman AÇIK olacaktır.
- Super Freeze işlevinden çıkmak için TEMP tuşuna basın veya işlevi uygulamadan kapatın.
- Super Freeze işlevi, işlev 50 saatten fazla sürdüğünde otomatik olarak sonlandırılır.
- Super Freeze sona erdiğinde, kontrol panelinin simgesi söner ve önceden ayarlanmış dondurma seviyesi geri yüklenir.

Not: Super Cool ve Super Freeze işlevi aynı anda etkinleştirilemez

Eco modu

Eco modu, en iyi yiyecek depolamasını sağlarken cihazın performansını optimize etmek için etkinleştirilebilir. Eco modu, sıcaklığı buzdolabında 5 °C'ye ve dondurucuda -18 °C'ye otomatik olarak ayarlar.

Eco modunun kullanılması:

- İşlev, Eco modu simgesi yanana kadar (sesli bir sinyal seçimi onaylar) "mode" tuşuna basılarak veya uygulamadan işlev seçilerek kumanda panelinden etkinleştirilebilir. İşlev etkinleştirildiğinde, Eco modu simgesi her zaman AÇIK olacaktır.
- Eco modundan çıkmak için uygulamadan modu kapatın veya kumanda panelinden başka bir işlev seçin.
- Eco Modu sona erdiğinde, kumanda panelinin simgesi kapanır ve önceden ayarlanmış soğutma seviyeleri geri yüklenir.

Holiday işlevi

Holiday işlevi, düzenli olarak kullanılmadığında cihazın enerji tüketimini azaltmak için kullanılabilir. İşlev açıkken LED ışıklar söner (kapı açık olsa bile) ve buzdolabı kapanır, dondurucu ise normal şekilde çalışmaya devam eder.

Holiday işlevinin kullanılması:

- İşlev, Holiday simgesi yanana kadar (sesli bir sinyal seçimi onaylar) "mode" tuşuna basılarak veya uygulamadan işlev seçilerek kumanda panelinden etkinleştirilebilir. İşlev etkinleştirildiğinde, Holiday simgesi her zaman AÇIK olacaktır.
- Holiday işlevinden çıkmak için uygulamadan işlevi kapatın veya kumanda panelinden başka bir işlev seçin.
- Holiday işlevi sona erdiğinde, kumanda panelinin simgesi kapanır ve önceden ayarlanmış soğutma seviyeleri geri yüklenir.

Buz çözme

Buzdolabı ve dondurucu bölmesinin buzunun çözülmesi otomatik olarak gerçekleştirilir: manuel işleme gerek yoktur.

HCS

Belirli bir nem seviyesine ulařıldığında, HCS filtre lifleri açılır, nemin azalmasını saęlar ve ardından bunlar tekrar kapanır.

Demo modu

Demo moduna girmek için ekran kilidi açırken SET tuşunu basılı tutun ve 5 saniye içinde WiFi tuşuna 5 kez basın. Demo modundan çıkmak için aynı işlemi yapın veya buzdolabını kapatın.

Hata Kodları

- İletişim hatası

Dondurucudaki [-16°C;-18°C;-20°C;-22°C;-24°C] ışıkları sırayla yanar, bu, ana kontrol kartı ile ekran kartı arasında bir iletişim hatası olduęu anlamına gelir. Lütfen, sorunu çözmenize yardımcı olması için teknik yardım ile iletişime geçin

- Fan

Fan düzgün çalışmadığında, dondurucudaki [-16°C;-20°C;-22°C;-24°C] ışıkları aynı anda yanıp söner. Lütfen, sorunu çözmenize yardımcı olması için teknik yardım ile iletişime geçin

UYGULAMA BAĞLANTISI

UYGULAMA İÇİ EŞLEŞTİRME PROSEDÜRÜ

Adım 1

- Mağazalardan hOn uygulamasını indirin



Adım 2

- hOn Uygulamasında hesabınızı oluşturun veya zaten bir hesabınız varsa giriş yapın

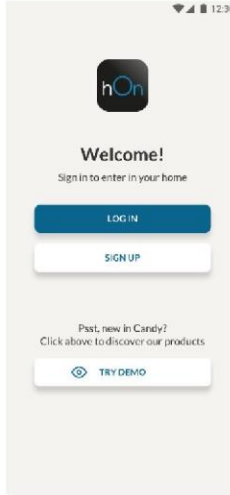

Adım 3

- hOn Uygulamasındaki eşleştirme talimatlarını izleyin

Wi-Fi Kullanımı

Wi-Fi henüz yapılandırılmamışsa, buzdolabı açıldığında otomatik olarak yapılandırma moduna girecek ve bu durumu 30 dakika boyunca koruyacaktır. Wi-Fi simgesi yanıp söner ve ürün kaydı başlayabilir.

- Wi-Fi'yi yapılandırmak için uygulamada verilen talimatları izleyin (yukarıya bakın).
- Wi-Fi yapılandırıldığında ve bağlantı kurulduğunda, Wi-Fi simgesi açılır ve sabit olarak yanar.
- Herhangi bir işlem yapılmadan 30 dakika geçtikten sonra Wi-Fi otomatik olarak yapılandırma modundan çıkacaktır
- Wi-Fi zaten yapılandırılmışsa, yapılandırma bilgilerine göre otomatik olarak yeniden bağlanacaktır.

Wi-Fi'yi sıfırlamak için Wi-Fi tuşuna ve SET tuşuna 2 sn basın.

Wi-Fi'yi kapatmak için Wi-Fi tuşuna 3 saniye basın.

Telsiz modülü - Teknik veriler

Frekans oranı (OFR)	2400 MHz-2843,5 MHz
Kanal frekansları	2412...2472 MHz (kademe büyüklüğü 5 MHz)
Maksimum güç (EIRP)	100 mW

Telsiz ekipmanı tipi 2014/53/EU Direktifi ile uyumludur.

KAPI ÇEVİRİLEBİLİRLİĞİ

Gerekli araçlar: Elektrikli tornavida

1. Üst menteşe kapağını çıkarın



2. Üst menteşeyi sökün



3. Üst menteşe kapağını çıkarın (sol)



4. Orta menteşeyi çıkarın

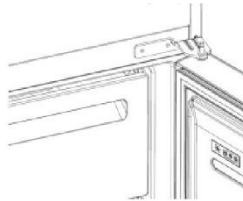

5. Alt menteşeyi çıkarın

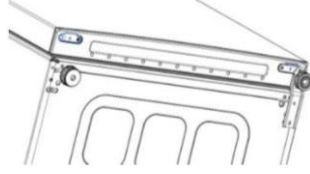

6. Menteşe ayağını monte edin

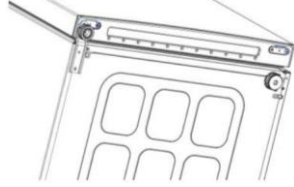

7. Orta menteşeyi monte edin



8. Üst menteşe plakasını monte edin



9. Üst menteşe kapağını monte edin



SORUN GİDERME

İçerideki ampul yanmıyor.	• Elektrik yok.	• Güç kablosu düzgün şekilde takılmamış. • Cihazın kapalı olup olmadığını kontrol edin (bkz. Sıcaklık Ayarı). • Elektrik prizinin düzgün çalışıp çalışmadığını kontrol edin (örn. başka bir elektrikli cihazla).
	• Holiday Modu etkinleştirildi.	• Holiday modunu devre dışı bırakın.
Buzdolabının ve/veya dondurucunun iç sıcaklığı yeterince soğuk değil.	• Kapılar kapalı değil.	• Kapının ve contaların düzgün kapanıp kapanmadığını kontrol edin.
	• Kapılar sık sık açılıyor.	• Bir süre gereksiz yere kapıları açmaktan kaçının.
	• Yanlış sıcaklık ayarı.	• Sıcaklık ayarını kontrol edin ve mümkünse daha düşük bir sıcaklık ayarlayın (bkz. Sıcaklık Ayarı).
	• Buzdolabı ve/veya dondurucu aşırı dolu.	• Buzdolabının/dondurucunun sıcaklığının dengelemesini bekleyin. • Buzdolabını ve dondurucuyu aşırı doldurmaktan kaçının.
	• Çevre sıcaklığı çok düşük.	• Üniteyi daha sıcak bir yere taşıyın veya mevcut odayı ısıtın.
Buzdolabındaki yiyecekler donuyor.	• Yanlış sıcaklık ayarı.	• Sıcaklık ayarını kontrol edin ve mümkünse sıcaklığı artırın.
	• Yiyeceklerin arka duvarla temas etmesi.	• Yiyecekleri buzdolabının arka duvarından uzak tutun.
Soğutucu bölmesinin tabanı ıslak veya su damlacıkları mevcut.	• Tahliye hortumu tıkanmış olabilir.	• Suyun tahliye olmasını sağlamak için tahliye hortumunu bir çubuk veya benzeri bir aletle temizleyin.
Buzdolabının arka duvarında su damlaları veya don oluşumu.	• Fonksiyona bağlı olarak, çalışma sırasında buzdolabının arka duvarında su damlaları veya buzlanma oluşur.	• Bu bir kusur değildir.
	• Buzdolabına sıcak yiyecek/içecek konulmuş.	• Yiyecek/içecekleri saklamadan önce mutlaka bunların soğumasını bekleyin.
	• Açık yiyecek kapları veya sıvılar var.	• Yiyecek ve sıvıların üzerine daima örtün.
	• Kapılar kapalı değil.	• Kapının ve contaların düzgün kapanıp kapanmadığını kontrol edin.
Sebzeye çekmesinde su mevcut.	• Hava sirkülasyonu yok.	• Cihazınızın çok dolu olmadığından emin olun.
	• Çok fazla nem içeren sebze ve meyveler.	• Meyve ve sebzeleri plastik malzemelere sarın, örn. streç film, torba veya kaplar.
Motor sürekli çalışıyor.	• Kapılar kapalı değil.	• Kapıların kapalı olduğundan emin olun ve contaların düzgün kapandığını kontrol edin.
	• Kapılar sık sık açılıyor.	• Bir süre gereksiz yere kapıları açmaktan kaçının.
	• Ortam sıcaklığı çok yüksek.	• Ortam sıcaklığının cihaz etiketindeki teknik özelliklerde belirtilen aralıkta olduğunu doğrulayın. • Görüntüleme ekranını/termostatını daha yüksek bir sıcaklığa ayarlayın.
	• Cihaz bir süredir kapalı (güç yok).	• Cihazın tamamen soğuması normalde 8-12 saat sürer.
Dondurulmuş yiyecekler çözülüyor.	• Çevre sıcaklığı çok düşük.	• Üniteyi daha sıcak bir yere taşıyın veya mevcut odayı ısıtın.
	• Dondurucu kapısı kapalı değil.	• Kapının kapalı olduğundan ve contanın düzgün şekilde sızdırmaz olduğundan emin olun.
Buzdolabı kapısı alarmı.	• Buzdolabı kapısı alarmı (akustik bip sesi), kapı 3 dakikadan uzun süre açık bırakıldığında etkinleşir.	• Gerekmedikçe kapıyı açık bırakmaktan kaçının. Kapı kapatıldığında bip sesi kesilir.
Cihazdan gürültü, uğultu, tıklama, gıcırdaama gibi sesler çıkıyor.	• Arıza yok. Bir motor çalışıyor, örn. soğutma ünitesi, fan. Soğutucu akışkan borulara akıyor. Motor, anahtarlar ve solenoid valfler açık veya kapalı.	• Hiçbir eyleme gerek yok.
	• Cihaz düz bir zemine yerleştirilmemiştir.	• Cihazı düzleştirmek için ayakları ayarlayın.
	• Cihaz etrafındaki bir nesneye dokunuyor.	• Cihazın etrafındaki nesnelere dokunmayın.
Cihaz soğutmuyor, sıcaklık ve aydınlatma göstergeleri yanıyor.	• Demo modu etkinleştirilmiş.	• DEMO modunu devre dışı bırakın.
Dondurucu bölümünde kuvvetli buz ve buzlanma.	• Yiyecekler/içecekler düzgün bir şekilde paketlenmemiş.	• Yiyecekleri/içecekleri her zaman iyi bir şekilde paketlenin.
	• Cihazın bir kapısı/çekmecesine sıkıca kapatılmamış.	• Kapıyı/içkemeyi kapatın.
	• Kapı/çekmece çok sık veya çok uzun süre açık kalmış.	• Kapıyı/içkemeyi çok sık açmayın.
	• Kapı/çekmece contası kirli, aşınmış, çatlamış veya uyumsuz.	• Kapı/çekmece contasını temizleyin veya yenisiyle değiştirin.
Cihazın yanları sıcak.	• İçerideki bir şey kapının/çekmecenin düzgün bir şekilde kapanmasını engelliyor.	• Kapının/çekmecenin kapanmasına izin vermek için rafını, kapı raflarını veya dahili kapıları yeniden konumlandırın.
	• Bu normaldir.	

Sisukord

TOOTE ÜLEVAADE.....	252
Ruuminõuded.....	252
KASUTAMINE.....	253
Kasutamine.....	253
Temperatuuri kohandamine.....	254
Kiirjahutusfunktsioon Super Cool.....	254
Kiirkülmutusfunktsioon Super Freeze.....	255
Ökorežiim Eco.....	255
Energiasäästufunktsioon Holiday.....	255
Sulatamine.....	255
Demorežiim.....	256
Tõrkekoodid.....	256
RAKENDUSEGA ÜHENDUSE LOOMINE.....	257
1.toiming.....	257
2.toiming.....	257
3.toiming.....	257
WiFi-ühenduse loomine.....	258
UKSE POOLSUSE MUUTMINE.....	259
VEAOTSING	

TOOTE ÜLEVAADE

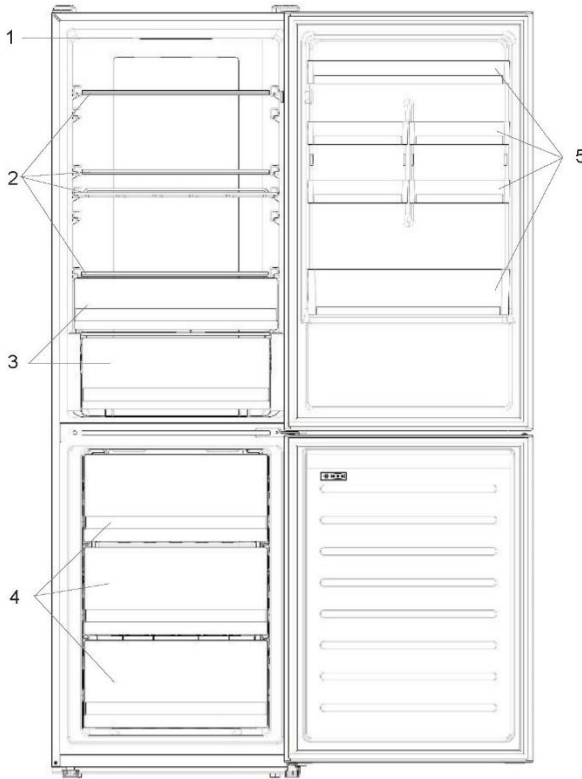

1. Juhtpaneel
2. Riiulid
3. Puu- ja köögiviljasahklid
4. Sügavkülmiku sahtlid
5. Ukseriulid

* Energiasääst on suurim, kui sahtlid, toidukast ja riiulid on külmkapi paigutatud; vaadake ülalolevat illustatsiooni.

** Ülalolev illustatsioon on üksnes näitlik. Tegelik konfiguratsioon oleneb konkreetsest mudelist või edasimüüja äranägemisest.

Ruuminõuded

Külmkapi ust peab saama täielikult avada, nagu on näidatud illustatsioonis. Uste ja sahtlite mugavaks avamiseks peab olema küllaldaselt vaba ruumi.

Külmkapi külgede ja seinte või lähedusse jäävate esemete vahemaa peab olema vähemalt 50 mm.

Laius: vähemalt 920 mm

Sügavus: vähemalt 1137 mm

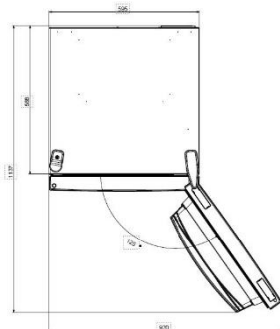

KASUTAMINE

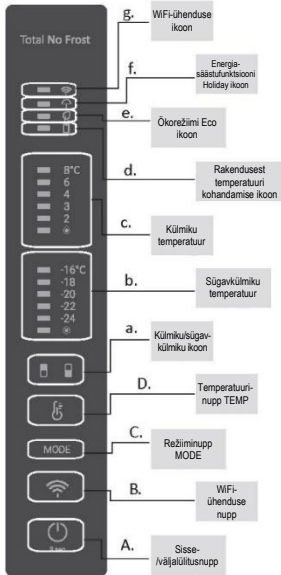

- A. Sisse-/väljalülitusnupp külmkapi sisse või välja lülitamiseks
- B. WiFi-ühenduse nupp WiFi-ühenduse sisse või välja lülitamiseks
- C. Režiiminupp Mode soovitud funktsiooni valimiseks
- D. Temperatuurinupp TEMP külmi ja sügavkülmi temperatuuri valimiseks
 - a. Külmi/sügavkülmi kambri ikoon, mis annab ülevaate sellest, milline seadme sektsioon on valitud
 - b. Sügavkülmi temperatuuritasemed, mis annavad ülevaate sügavkülmi temperatuurist
 - c. Külmi temperatuuritasemed, mis annavad ülevaate valitud temperatuurist
 - d. Kohandatud temperatuuri ikoon, mis valgustab rakendusest temperatuuri valimisel
 - e. Okorežiimi Eco ikoon, mis osutab, kas ökorežiim Eco on aktiveeritud
 - f. Energiasäästufunktsiooni Holiday ikoon, mis osutab, kas energiasäästufunktsioon Holiday on aktiveeritud
 - g. WiFi-ühenduse ikoon, mis annab ülevaate sellest, kas WiFi on sisse lülitatud ja seade on ühendatud

Kasutamine

- Ühendage külmkapp vooluvõrku. Külmkapp lülitub automaatselt sisse. Külmi temperatuuri sätteks määratakse automaatselt 4 °C ja sügavkülmi temperatuuriks -18 °C.
- Temperatuuri muutmiseks vajutage viis sekundit temperatuurinupu TEMP. Kostub helisignaali, valitud sektsiooni (külmi või sügavkülmi) ikoon ja kõik vastava kambri temperatuuri valgusdiodid valgustuvad kaheks sekundiks ning asjaomase kambri valik kinnitatakse kahe sekundi möödudes. Kui valitud kambri ikoon on valgustunud, vajutage temperatuuri muutmiseks kiiresti temperatuurinupu TEMP. Sätte tõstmisel valgustub vastav valgusdiod. Temperatuurinupu TEMP vajutamisel ja temperatuuri sätte muutmisel kostub helisignaali ning valik kinnitatakse viie sekundi möödudes. Kui te ei vajuta 30 sekundi jooksul ühtegi nupu, lülitub külmi/sügavkülmi kambri ikoon välja ja valitud temperatuuride valgusdiodid jäävad valgustunuks. Temperatuurinupu TEMP uuesti vajutamisel lülitub sisse viimati valitud sektsiooni (külmi või sügavkülmi) ikoon.

- Voolukatkestuse korral ennistatakse pärast toitevarustuse taastumist viimati kasutusel olnud jahutustase.
- Vaikesätte taastamiseks hoidke all temperatuurinuppu Temp ja vajutage viie sekundi jooksul viis korda sisse-/väljalülitusnuppu.
- Tavapärastes kasutustingimustes (kevadell ja sügisel) on soovitatav seadistada temperatuur sättele 4 °C. Suvel, kui ümbritseva õhu temperatuur on kõrge, on temperatuur soovitatav seadistada vahemikku 6–8 °C, mis aitab külmiku ja sügavkülmiku temperatuuri tagada ning külmkapi pidevkäitust vähendada. Talvel, kui ümbritseva õhu temperatuur on madal, on külmkapi sagedase käivitumise/seiskumise vältimiseks soovituslik temperatuuri vahemikku 3–4 °C seadistamine.

Temperatuuri kohandamine

Rakenduses saab kohandada nii külmiku kui ka sügavkülmiku temperatuuri. Temperatuur on seadistatav inkrementiga 1 °C. Külmikule saab temperatuuri sätte valida vahemikust 2 °C kuni 8 °C ja sügavkülmikule vahemikust –16 °C kuni –24 °C.

Temperatuuri rakendusest valimisel valgustub kohandatud temperatuuri ikoon ja kõik asjaomase sektsiooni temperatuuri valgusdiodid lülituvad välja (rakendusest külmiku temperatuuri valimisel lülituvad vahemikule 2 °C kuni 8 °C vastavad valgusdiodid välja ning rakendusest sügavkülmiku temperatuuri valimisel lülituvad vahemikule –16 °C kuni –24 °C vastavad valgusdiodid välja). Kui kohandatud temperatuur seadistatakse vaid ühele sektsioonile (külmikule või sügavkülmikule), ei muutu teisele kambrile valitud temperatuur ja vastavale sektsioonile määratud temperatuuri valgusdiodid jääb sisse lülitatuks. Temperatuuri muutmisel kostub helisignaali.

Kiirjahutusfunktsioon Super Cool

Paljude toiduainete külmikusse panemisel (näiteks pärast suuremat poeskäiku) on soovitatav lülitada sisse kiirjahutusfunktsioon Super Cool. Kiirjahutusfunktsioon Super-Cool kiirendab uute toiduainete jahutamist ja kaitseb külmikus juba olevaid toiduaineid liigse soojenemise eest. Funktsiooni aktiveerimisel määratakse külmiku temperatuuri sätteks automaatselt 2 °C.

Kiirjahutusfunktsioonile Super Cool kohalduvad järgmised suunised.

- Funktsiooni aktiveerimiseks vajutage külmiku kambri valimiseks pikalt temperatuurinuppu TEMP ja vajutage seejärel kiiresti temperatuurinuppu TEMP, kuni kiirjahutusfunktsiooni Super Cool ikooni valgusdiod lülitub sisse, või lülitage funktsioon sisse rakendusest. Kui funktsioon on aktiveeritud, on kiirjahutusfunktsiooni Super Cool valgusdiodid valgustunud.
- Kiirjahutusfunktsiooni Super Cool inaktiveerimiseks vajutage temperatuurinuppu TEMP või lülitage funktsioon rakendusest välja.
- Kiirjahutusfunktsioon Super Cool inaktiveeritakse automaatselt, kui see on olnud sisse lülitatud rohkem kui 30 tundi.
- Kiirjahutusfunktsiooni Super Cool inaktiveerimisel lülitub vastav juhtpaneeli ikoon välja ja ennistatakse eelnevalt seadistatud jahutustase.

Märkus. Funktsioone Super Cool ja Super Freeze ei saa samaaegselt aktiveerida.

Kiirkülmutusfunktsioon Super Freeze

Kiirkülmutusfunktsioon Super Freeze kiirendab uute toiduainete külmutamist ja kaitseb sügavkülmikus juba olevaid toiduaineid liigse soojenemise eest. Kui vajalik on suures koguses toiduainete külmutamine, on 24 tundi enne seda soovitatav lülitada sisse kiirkülmutusfunktsioon Super-Freeze. Funktsiooni aktiveerimisel määratakse temperatuuri sätteks automaatselt $-24\text{ }^{\circ}\text{C}$.

Kiirkülmutusfunktsioonile Super Freeze kohalduvad järgmised suunised.

- Funktsiooni aktiveerimiseks vajutage sügavkülmiku kambri valimiseks pikalt temperatuurinuppu TEMP ja vajutage seejärel kiiresti temperatuurinuppu TEMP, kuni kiirkülmutusfunktsiooni Super Freeze ikooni valgusdiodid lülitub sisse, või lülitage funktsioon sisse rakendusest. Kui funktsioon on aktiveeritud, on kiirkülmutusfunktsiooni Super Freeze valgusdiodid valgustunud.
- Kiirkülmutusfunktsiooni Super Freeze inaktiveerimiseks vajutage temperatuurinuppu TEMP või lülitage funktsioon rakendusest välja.
- Kiirkülmutusfunktsioon Super Freeze inaktiveeritakse automaatselt, kui see on olnud sisse lülitatud rohkem kui 50 tundi.
- Kiirkülmutusfunktsiooni Super Freeze inaktiveerimisel lülitub vastav juhtpaneeli ikoon välja ja ennistatakse eelnevalt seadistatud külmutustase.

Märkus. Funktsioone Super Cool ja Super Freeze ei saa samaaegselt aktiveerida.

Ökorežiim Eco

Ökorežiimi Eco aktiveerimine optimeerib seadme jõudlust ja tagab toiduainete parimad säilitustingimused. Ökorežiimi Eco aktiveerimisel määratakse külmiku temperatuuri sätteks automaatselt $5\text{ }^{\circ}\text{C}$ ja sügavkülmiku temperatuuriks $-18\text{ }^{\circ}\text{C}$. Ökorežiimile Eco kohalduvad järgmised suunised.

- Vajutage ökorežiimi Eco juhtpaneelilt aktiveerimiseks režiiminuppu Mode, kuni ökorežiimi Eco ikoon valgustub (režiimi valimist kinnitab helisignaal), või valige režiim rakendusest. Kui režiim on aktiveeritud, on ökorežiimi Eco ikoon valgustunud.
- Ökorežiimi Eco inaktiveerimiseks lülitage režiim rakendusest välja või valige juhtpaneelilt mõni muu funktsioon.
- Ökorežiimi Eco inaktiveerimisel lülitub vastav juhtpaneeli ikoon välja ja ennistatakse eelnevalt seadistatud jahutustase.

Energiasäästufunktsioon Holiday

Energiasäästufunktsioon Holiday vähendab seadme energiatarvet, kui külmkapp ei ole regulaarselt kasutusel. Funktsioon lülitab külmiku ja valgusdiodid välja (tuled ei lülitu sisse isegi ukse avamisel), kuid sügavkülmiku töörežiim ei muutu.

Energiasäästufunktsioonile Holiday kohalduvad järgmised suunised.

- Vajutage funktsiooni juhtpaneelilt aktiveerimiseks režiiminuppu Mode, kuni energiasäästufunktsiooni Holiday ikoon valgustub (funktsiooni valimist kinnitab helisignaal), või valige funktsioon rakendusest. Kui funktsioon on aktiveeritud, on energiasäästufunktsiooni Holiday ikoon valgustunud.
- Energiasäästufunktsiooni Holiday inaktiveerimiseks lülitage funktsioon rakendusest välja või valige juhtpaneelilt mõni muu funktsioon.
- Energiasäästufunktsiooni Holiday inaktiveerimisel lülitub vastav juhtpaneeli ikoon välja ja ennistatakse eelnevalt seadistatud jahutustase.

Sulatamine

Külmiku ja sügavkülmiku kambrite sulatamine on automaatne, nende käsitsi sulatamine ei ole vajalik.

Niiskuse reguleerimissüsteemi filter

Teatava niiskustaseme ületamisel laienevad niiskuse vähendamiseks niiskuse reguleerimissüsteemi filtri kiud, mis ahenevad pärast niiskustaseme langemist uuesti.

Demorežiim

Demorežiimi aktiveerimiseks hoidke lukustamata kuvapaneelil seadistusnuppu SET all ja vajutage viie sekundi jooksul viis korda WiFi-ühenduse nuppu. Demorežiimi inaktiveerimiseks tehke sama toiming või lülitage külmkapp välja.

Tõrkekoodid

- Sideühendusega seotud tõrge

Kui temperatuuridele -16 °C , -18 °C , -20 °C , -22 °C ja -24 °C vastavad sügavkülmiku valgusdiodid valgustuvad järjestikku, osutab see peajuhtpaneeli ja kuvapaneeli vahelise sideühendusega seotud tõrkele. Probleemi kõrvaldamiseks võtke ühendust tehnilise toega.

- Ventilaatoriga seotud tõrge

Kui ventilaator ei tööta nõuetekohaselt, hakkavad temperatuuridele -16 °C , -20 °C , -22 °C ja -24 °C vastavad sügavkülmiku valgusdiodid samaaegselt vilkuma. Probleemi kõrvaldamiseks võtke ühendust tehnilise toega.

RAKENDUSEGA ÜHENDUSE LOOMINE

RAKENDUSES SEADME SIDUMINE

1. toiming

- Laadige poest alla rakendus hOn App.



2. toiming

- Looge rakenduses hOn App konto või logige sisse, kui teil on konto juba olemas.

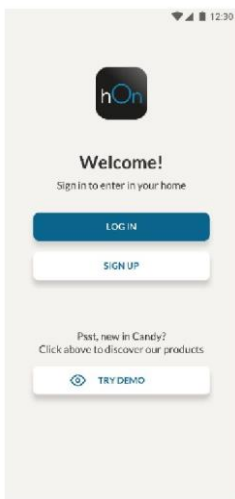

3. toiming

- Järgige rakenduses hOn App kuvatavaid sidumisjuhiseid.

WiFi-ühenduse loomine

Kui WiFi-ühendus on konfigureerimata, aktiveeritakse külmkapi sisse lülitamisel automaatselt konfiguratsioonirežiim ja seade jääb 30 minutiks konfigureerimisolekusse. WiFi-ühenduse ikoon vilgub ja saate alustada toote registreerimist.

- Järgige WiFi-ühenduse konfigureerimiseks rakenduses kuvatavaid juhiseid (vaadake ülaltoodud teavet).
- Pärast WiFi-ühenduse konfigureerimist ja ühenduse loomist jääb WiFi-ühenduse ikoon sisse lülitatuks.
- Kui 30 minuti jooksul ei tehta ühtegi toimingut, inaktiveeritakse WiFi-ühenduse konfiguratsioonirežiim automaatselt.
- Kui WiFi-ühendus on konfigureeritud, ühendatakse seade konfiguratsiooniteabe kohaselt automaatselt uuesti.

WiFi-ühenduse lähtestamiseks vajutage kaks sekundit WiFi-ühenduse nuppu ja seadistusnuppu SET.

WiFi-ühenduse välja lülitamiseks vajutage kolm sekundit WiFi-ühenduse nuppu.

Raadiomoodul – tehnilised andmed

Sagedusala (töösageduspiirkond)	2400 MHz kuni 2843,5 MHz
Kanalisagedused	2412 MHz kuni 2472 MHz (inkremendiga 5 MHz)
Maksimumvõimsus (ekvivalentne isotroopne kiirgusvõimsus)	100 mW

Raadioseadme tüüp vastab direktiivile 2014/53/EL.

UKSE POOLSUSE MUUTMINE

Vajalik tööriist: elektriline kruvikeeraja

1. Eemaldage ülemise uksehinge kate.



2. Keerake ülemine uksehing lahti.



3. Eemaldage ülemise uksehinge kate (vasakpoolne illustratsioon).



4. Eemaldage keskmine uksehing.

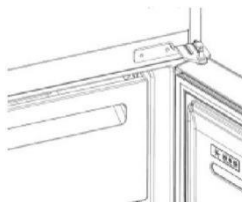

5. Eemaldage alumine uksehing.

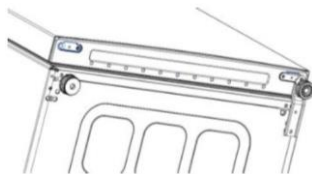

6. Paigaldage uksehing alus.

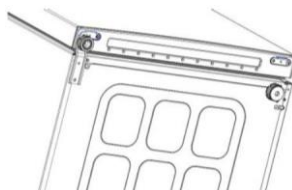

7. Paigaldage keskmine uksehing.

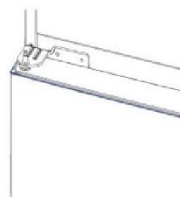

8. Paigaldage ülemise uksehingele plaat.



9. Paigaldage ülemise uksehingele kate.



VEAOTSING

Sisemine lambipirn ei lülitu sisse.	• Elektrit pole	• Toitekaabel ei ole korralikult ühendatud. • Kontrollige, kas seade on välja lülitatud (vt „Temperatuuri reguleerimine“). • Kontrollige, kas pistikupeesa töötab korralikult (nt teise elektriseadmega).
	• Holiday režiim on aktiveeritud.	• Holiday režiimi väljalülitamine.
Külmiku ja/või sügavkülmiku sisetemperatuur ei ole piisavalt külm.	• Külmikapi ukсед ei ole suletud.	• Veenduge, et ukсед on korralikult suletud, ja kontrollige, kas tihendid on hermeetilised.
	• Uksi avatakse liiga sageli.	• Vältige mõnda aega uste asjatut avamist.
	• Vale temperatuuri seadistus.	• Kontrollige temperatuuri seadistust ja võimaluse korral seadistage madalam temperatuur (vt „Temperatuuri reguleerimine“).
	• Külmik ja/või sügavkülmik on liiga täis.	• Odake, kuni külmiku/sügavkülmiku temperatuur stabiliseerub. • Vältige külmikapi ja sügavkülmiku liigest täitmist.
	• Ümbrisev temperatuur on liiga madal.	• Viige seade soojemasse kohta või kütke praegust tuba.
	• Külmikusse on pandud soojad esemed.	• Enne hoistamist laske esemelal alati jahtuda.
Külmikapis olevad toiduained külmuvad.	• Vale temperatuuri seadistus.	• Kontrollige temperatuuri seadistust ja võimalusel tõstke temperatuuri.
	• Toiduained on külmikapi tagaseina vastas.	• Hoidke toit eemal külmikapi tagaseinast.
Külmiku kambri põhi on märg või on seal veepiisad.	• Äravooluvoolik võib olla ummistunud.	• Puhastage äravooluvooliku pulga või samase esemega, et vesi saaks välja voolata.
Vee- või külmatiljade olemasolu külmiku tagaseinal.	• Olenevalt funktsioonist moodustuvad töötamise ajal külmiku tagaseinale vee- või külmatiljad.	• See ei ole defekt.
	• Külmikusse on pandud soojad esemed.	• Enne hoistamist laske esemelal alati jahtuda.
	• Olemas on avatud toiduained või vedelikud.	• Katke alati toit ja vedelikud.
	• Külmikapi ukсед ei ole suletud.	• Veenduge, et ukсед on korralikult suletud, ja kontrollige, kas tihendid on hermeetilised.
	• Uksi avatakse liiga sageli.	• Vältige mõnda aega uste asjatut avamist.
Puu- ja köögiviljasahatis on vett.	• Õhuringlus ei vasta nõuetele.	• Veenduge, et teie seade ei ole liiga täis.
	• Liiga niisked köögiviljad ja puuviljad.	• Mähkige puu- ja köögiviljad plastmaterjalidesse, nt kleepkilesse, kottidesse või mahutitesse.
Külmikapi mootor töötab pidevalt.	• Külmikapi ukсед ei ole suletud.	• Veenduge, et ukсед on suletud ja kontrollige, kas tihendid on korralikult suletud.
	• Uksi avatakse liiga sageli.	• Vältige mõnda aega uste asjatut avamist.
	• Ümbriseva õhu temperatuur on väga kõrge.	• Veenduge, et ümbriseva õhu temperatuur on seadme sildi spetsifikatsioonides sätestatud vahemikus. • Seadke ekraan/termostaat soojemale temperatuurile.
	• Seade on olnud mõnda aega välja lülitatud (toide puudub).	• Seadme täielikuks jahtumiseks kulub tavaliselt 8-12 tundi.
Külmutatud toiduained sulavad.	• Ümbriseva õhu temperatuur on liiga madal.	• Viige seade soojemasse kohta või kütke praegust tuba.
	• Sügavkülmiku uks ei ole suletud.	• Veenduge, et uks on korralikult suletud, ja kontrollige, kas tihend on hermeetiline.
Külmikapi ukse alarm.	• Külmikapi ukse alarm (helisignaali) aktiveerub, kui uks jäetakse avatuks rohkem kui 3 minutiks.	• Ärge jätke ust lahti, kui see pole vajalik. Piiks lakkab, kui uks suletakse.
Seade teeb häält, nagu korin, sumin, klõps, kriuksumine.	• Rikkeid pole. Mootor töötab, nt külmutusseade, ventilaator. Külmutusaine voolab torudesse. Mootor, lülitid ja solenoidklapid on sisse või välja lülitatud.	• Midagi pole vaja teha.
	• Seade ei paikne ühetasasel pinnal.	• Reguleerige seadme nivelleerimiseks jalgu.
	• Seade puudutab selle ümber olevat eset.	• Eemaldage seadme vahetust ümbrusest esemed.
Seade ei jahtu, temperatuuri- ja valgustusindikaatorid on sisse lülitatud.	• Demorežiim on aktiveeritud.	• Inaktiveerige DEMOREŽIIM.
Sügavkülmiku kambriks on liigselt jääd ja häramatist.	• Tooted ei olnud nõuetekohaselt pakitud.	• Pakkige esemed alati korralikult.
	• Seadme uks/sahtel ei ole korralikult suletud.	• Sulgege uks/sahtel.
	• Ust/sahtlit avatakse liiga sageli või hoitakse seda liiga kaua lahti.	• Hoiduge ukse/sahtli liiga sagedasest avamisest.
	• Ukse/sahtli tihend on määrunud, kulunud, pragunenud või mittesobiv.	• Puhastage uks/sahtli tihend või asendage see uuega.
	• Miski seestpoolt ei lase ukse/sahtli korralikult sulguda.	• Paigutage uks/sahtli nõuetekohaseks sulgemiseks riulid, ukseriulid või külmikapis olevad toiduainumad ümber.
Seadme küljed on soojad.	• See on normaalne.	

Santrauka

PRODUKTO APRAŠYMAS	262
Erdvės reikalavimai	262
NAUDOJIMAS.....	263
Naudojimas	263
Pritaikyta temperatūra.	264
„Super Cool“ funkcija.....	264
„Super Freeze“ (intensyvaus šaldymo) funkcija.	265
„Eco mode“	265
„Holiday“ funkcija	265
Atitirpinimas	265
Demonstracinis režimas.	266
Klaidų kodai.	266
PROGRAMĖLĖS RYŠYS	267
1 veiksmas.....	267
2 veiksmas.....	267
3 žingsnis	267
„Wi-Fi“ naudojimas	268
DURŲ APSUKIMAS	269
TRIKČIŲ ŠALINIMAS	

PRODUKTO APRAŠYMAS

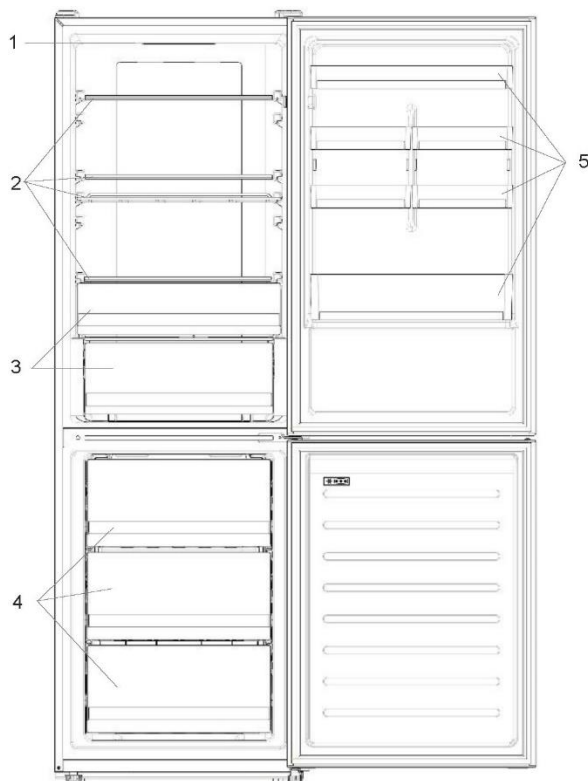

1. Valdymo skydelis
2. Lentynos
3. „Crisper“ skyrelis
4. Šaldiklių dėžės
5. Durų lentyna

* Norint taupyti energiją labiausiai, reikia išdėstyti stalčius, maisto dėžutes ir lentynas, žr. pirmiau pateiktus paveikslėlius.

** Pirmiau pateiktos nuotraukos yra tik informacinio pobūdžio. Faktinė konfigūracija priklausys nuo fizinio produkto ar platintojo pareiškimo.

Erdvės reikalavimai

Įrenginio durelės turi visiškai atsidaryti, kaip parodyta. Atlaisvinkite pakankamai vietos patogiam durų ir stalčių atidarymui.

Laikykitės bent 50 mm atstumo tarp gaminio šoninių sienelių ir gretimų dalių.

Plotis: mažiausiai 920 mm

Gylis: mažiausiai 1137 mm

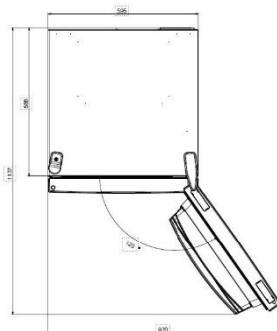

NAUDOJIMAS

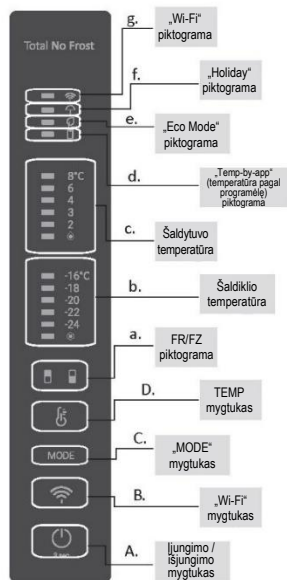

- A. Įjungimo / išjungimo mygtukas, naudojamas prietaisui įjungti / išjungti
- B. „Wi-Fi“ mygtukas, naudojamas „Wi-Fi“ įjungti / išjungti
- C. „Mode“ mygtukas, naudojamas norimai funkcijai pasirinkti
- D. TEMP mygtukas, naudojamas šaldytuvo ir šaldiklio temperatūrai pasirinkti
 - a. Šaldytuvo / šaldiklio srities piktograma, rodanti, kuris prietaiso skyrius pasirinktas
 - b. Šaldiklio temperatūros lygiai, rodantys, kokia yra pasirinkta temperatūra šaldiklyje
 - c. Šaldytuvo temperatūros lygiai, rodantys, kokia yra pasirinkta temperatūra
 - d. Pritaikytos temperatūros piktograma, rodanti, ar temperatūrą pasirinko programėlė
 - e. „Eco Mode“ piktograma, rodanti, ar suaktyvintas „Eco Mode“
 - f. „Holiday“ funkcijos piktograma, rodanti, ar „Holiday“ funkcija suaktyvinta
 - g. „Wi-Fi“ piktograma, rodanti, ar „Wi-Fi“ veikia ir ar prietaisas prijungtas

Naudojimas

- Įkiškite prietaisą į maitinimo lizdą ir jis automatiškai įsijungs. Šaldytuve automatiškai nustatoma 4 °C temperatūra, o šaldiklyje – -18 °C temperatūra.
- Norėdami pakeisti temperatūrą, paspauskite TEMP mygtuką 5 sekundes, pasigirsta garsinis signalas ir pasirinkto skyriaus (šaldytuvo ar šaldiklio) piktograma, taip pat visi atitinkamo skyriaus temperatūros šviesos diodai įsijungia 2 sekundėms, o po 2 sekundžių skyriaus pasirinkimas patvirtinamas. Kai įjungta pasirinkta skyriaus piktograma, greitai paspauskite TEMP klavišą, norėdami pakeisti temperatūrą. Padidėjus nustatymui, įsijungs atitinkama šviesos diodo lemputė. Garsinis signalas girdimas kiekvieną kartą paspaudus TEMP klavišą ir pakeitus temperatūrą, po 5 sekundžių pasirinkimas patvirtinamas. 30 sek. nenaudojama šaldytuvo / šaldiklio piktogramos sritis išsijungia, o pasirinktos temperatūros šviesos diodai lieka įjungti. Kai dar kartą paliečiamas TEMP mygtukas, įsijungia paskutinio mygtuko piktograma (šaldytuvus arba šaldiklis).

- Nutrūkus energijos tiekimui, atkuriamas paskutinis nustatytas vėsinimo lygis
- Norėdami atkurti numatytąjį nustatymą, ilgai paspauskite mygtuką Temp ir 5 kartus (per 5 sekundes) spustelėkite mygtuką įjungti / išjungti
- Normaliomis darbo sąlygomis (pavasarij ir rudenį) rekomenduojama nustatyti 4 °C temperatūrą. Vasarą arba kai aplinkos temperatūra yra aukšta, rekomenduojama nustatyti 6~8 °C temperatūrą, siekiant užtikrinti šaldytuvo ir šaldiklio temperatūrą bei sumažinti nepertraukiamo šaldytuvo veikimo laiką; o žiemą arba kai aplinkos temperatūra yra žema, rekomenduojama nustatyti 3~4 °C temperatūrą, siekiant išvengti dažno šaldytuvo įjungimo / išjungimo.

Pritaikyta temperatūra

Programėlėje galima tinkinti tiek šaldytuvo, tiek šaldiklio temperatūrą. Temperatūrą galima nustatyti 1 °C jautrumu. Šaldytuve galima pasirinkti temperatūrą nuo 2 °C iki 8 °C, o šaldiklyje – nuo -16 °C iki -24 °C.

Programėlei pasirinkus temperatūrą, įsijungia pritaikyta temperatūros piktograma, o visos paveikto skyriaus temperatūros šviesos diodo lemputės išsijungia (t. y. jei programėlėje pasirinkama šaldytuvo temperatūra, išsijungia šviesos diodai nuo 2 °C iki 8 °C. Jei programėlėje pasirinkama šaldiklio temperatūra, šviesos diodai nuo -16 °C iki -24 °C išsijungiami) Jei tik vienoje srityje (šaldiklyje arba šaldytuve) yra pritaikyta temperatūra, kitos srities temperatūros pasirinkimas nekeičiamas ir tos srities pasirinktos temperatūros šviesos diodo lemputė lieka degti. Garsinis signalas girdimas kiekvieną kartą keičiant temperatūrą.

„Super Cool“ funkcija

Rekomenduojama įjungti „Super Cool“ funkciją, jei laikote didelį kiekį maisto (pavyzdžiui, apsipirkus). „Super-Cool“ funkcija pagreitina šviežio maisto aušinimą ir apsaugo jau laikomas prekes nuo nepageidaujamo atšilimo. Suaktyvinus funkciją, automatiškai nustatoma 2 °C šaldytuvo temperatūra.

Kaip naudotis „Super Cool“ funkcija:

- Funkciją galima suaktyvinti ilgai paspaudus TEMP mygtuką, kad pasirinktumėte šaldytuvo skyrių, o tada greitai paspausti TEMP mygtuką, kol įsijungs „Super Cool“ piktogramos šviesos diodas arba jį bus galima įjungti programėlėje. Kai funkcija įjungta, „Super Cool“ šviesos diodas visada dega.
- Norėdami išjungti „Super Cool“ funkciją, paspauskite TEMP klavišą arba išjunkite ją programėlėje.
- „Super Cool“ funkcija automatiškai išsijungia po 30 valandų.
- Pasibaigus „Super Cool“ funkcijos veikimui, atitinkama valdymo skydelio piktograma išsijungia ir atkuriamas anksčiau nustatytas vėsinimo lygis.

Pastaba. „Super Cool“ ir „Super Freeze“ funkcijos negalima suaktyvinti vienu metu

„Super Freeze“ (intensyvaus šaldymo) funkcija

„Super Freeze“ funkcija pagreitina šviežio maisto užšaldymą ir apsaugo jau laikomas prekes nuo nepageidaujamo atšilimo. Jei reikia užšaldyti didelį maisto kiekį, rekomenduojama nustatyti „Super-Freeze“ funkciją 24 val. prieš naudojimą. Suaktyvinus funkciją, automatiškai nustatoma -24 °C temperatūra.

Kaip naudotis „Super Freeze“ funkcija:

- Funkciją galima suaktyvinti ilgai paspaudus TEMP mygtuką, kad pasirinktumėte šaldiklio skyrių, o tada greitai paspausti TEMP mygtuką, kol įsijungs „Super Freeze“ piktogramos šviesos diodas arba jį bus galima įjungti programėlėje. Kai funkcija suaktyvinta, „Super Freeze“ šviesos diodas visada įjungtas.
- Norėdami išjungti „Super Freeze“ funkciją, paspauskite TEMP mygtuką arba išjunkite ją programėlėje.
- „Super Freeze“ funkcija automatiškai išsijungia po 50 valandų.
- Pasibaigus „Super Freeze“ funkcijos veikimui, atitinkama valdymo skydelio piktograma išsijungia ir atkuriamas anksčiau nustatytas šaldymo lygis.

Pastaba. „Super Cool“ ir „Super Freeze“ funkcijos negalima suaktyvinti vienu metu

„Eco mode“

„Eco Mode“ gali būti įjungtas siekiant optimizuoti prietaiso našumą, tuo pačiu užtikrinant geriausią maisto laikymo būdą. „Eco Mode“ automatiškai nustatys 5 °C temperatūrą šaldytuve ir -18 °C temperatūrą šaldiklyje. Kaip naudoti „Eco Mode“:

- Funkciją galima suaktyvinti valdymo skydelyje paspaudus mygtuką „Mode“, kol įsijungs „Eco Mode“ piktograma (garsinis signalas patvirtina pasirinkimą), arba programėlėje pasirinkus funkciją. Kai funkcija suaktyvinta, „Eco Mode“ piktograma visada yra įjungta.
- Norėdami išjungti „Eco“ funkciją, išjunkite ją programėlėje arba valdymo skydelyje pasirinkite kitą funkciją.
- Pasibaigus „Eco Mode“ veikimui, atitinkama valdymo skydelio piktograma išsijungia ir atkuriamas anksčiau nustatytas vėsinimo lygis.

„Holiday“ funkcija

„Holiday“ funkcija gali būti naudojama prietaiso energijos suvartojimui sumažinti, kai prietaisas naudojamas nereguliariai. Kai funkcija įjungta, šviesos diodo lemputės yra išjungtos (net jei durelės yra atidarytos), šaldytuvus išjungtas, o šaldiklis toliau veiks įprastai.

Kaip naudotis „Holiday“ funkcija:

- Funkciją galima suaktyvinti valdymo skydelyje paspaudus mygtuką „Mode“, kol įsijungs „Holiday“ režimo piktograma (garsinis signalas patvirtina pasirinkimą), arba programėlėje pasirinkus funkciją. Kai funkcija suaktyvinta, „Holiday“ piktograma visada yra įjungta.
- Norėdami išjungti „Holiday“ funkciją, išjunkite ją programėlėje arba valdymo skydelyje pasirinkite kitą funkciją.
- Pasibaigus „Holiday“ funkcijos veikimui, atitinkama valdymo skydelio piktograma išsijungia ir atkuriamas anksčiau nustatytas vėsinimo lygis.

Atitirpinimas

Šaldytuvo ir šaldiklio skyrių atitirpinimas atliekamas automatiškai: nereikia rankinio valdymo.

HCS

Pasiekus tam tikrą drėgmės lygį, HCS filtro pluoštas atsidaro, todėl drėgmė sumažėja, o tada vėl užsidaro.

Demonstracinis režimas

Norėdami įjungti demonstracinį režimą, kai ekranas atrakintas, laikykite nuspaustą klavišą SET ir per 5 sekundes paspauskite „WiFi“ mygtuką 5 kartus. Norėdami išeiti iš demonstracinio režimo, atlikite tą patį veiksmą arba išjunkite šaldytuvą.

Klaidų kodai

- Ryšio klaida

[-16 ° C; -18 ° C; -20 ° C; -22 ° C; -24 ° C] lemputės šaldiklyje įsijungia paeiliui, tai reiškia, kad tarp pagrindinės valdymo plokštės ir ekrano plokštės įvyko ryšio klaida. Susisiekite su techninės pagalbos tarnyba, kad išspręstumėte problemą

- Ventilatorius

Jei ventilatorius veikia netinkamai, šaldiklyje tuo pačiu metu mirksi [-16 ° C; -20 ° C; -22 ° C; -24 ° C] lemputės. Susisiekite su techninės pagalbos tarnyba, kad išspręstumėte problemą

PROGRAMĖLĖS RYŠYS

PROGRAMĖLIŲ SUSIEJIMO PROCEDŪRA

1 veiksmas

- Atsisiųskite „hOn“ programėlę parduotuvėse



2 veiksmas

- Susikurkite paskyrą „hOn“ programėlėje arba prisijunkite, jei paskyrą jau turite

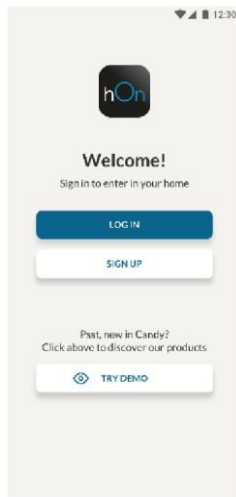

3 žingsnis

- Vadovaukitės susiejimo instrukcijomis „hOn“ programėlėje

„Wi-Fi“ naudojimas

Jei „Wi-Fi“ dar nesukonfigūruotas, įjungus šaldytuvą, automatiškai įsijungs konfigūracijos režimas ir ši būsena bus išlaikoma 30 minučių. Mirksi „Wi-Fi“ piktograma ir gali prasidėti produkto registracija.

- Norėdami sukonfigūruoti „Wi-Fi“, vadovaukitės programėlėje pateikiamomis instrukcijomis (žr. pirmiau)
- Sukonfigūravus „Wi-Fi“ ir užmezgus ryšį, „Wi-Fi“ piktograma įsijungia ir šviečia nepertraukiamai.
- „Wi-Fi“ automatiškai išjungs konfigūravimo režimą po 30 minučių neveikimo
- Jei „Wi-Fi“ jau sukonfigūruotas, jis automatiškai prisijungs iš naujo pagal konfigūracijos informaciją.

Norėdami iš naujo nustatyti „Wi-Fi“, spauskite „Wi-Fi“ mygtuką ir SET mygtuką 2 sek. Norėdami išjungti „Wi-Fi“, spauskite „Wi-Fi“ klavišą ir palaikykite 3 sekundes.

Radio modulis – techniniai duomenys

Dažnio dažnis (OFR)	2400 MHz–2843,5 MHz
Kanalų dažniai	2412–2472 MHz (pakopos dydis 5 MHz)
Didžiausia galia (EIRP)	100 mW

Radio įrangos tipas atitinka Direktyvą 2014/53/ES.

DURŲ APSUKIMAS

Reikalingi įrankiai: Elektrinis atsuktuvas

1. Nuimkite viršutinio vryio dangtelį



2. Atsukite viršutinį vryį



3. Nuimkite viršutinio vryio dangtelį (kairįjį)



4. Nuimkite vidurinį vryį

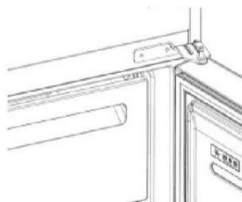

5. Nuimkite apatinį vyrį

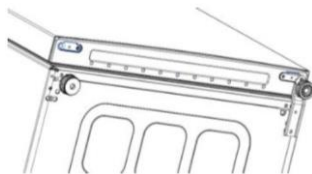

6. Pritvirtinkite vyrių kojele

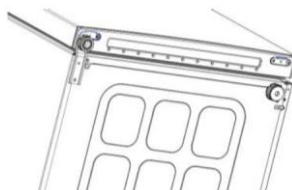

7. Sumontuokite vidurinį vyrį

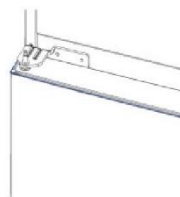

8. Sumontuokite viršutinę vyrių plokštę



9. Uždėkite viršutinio vyro dangtelį



TRIKIČIŲ ŠALINIMAS

Vidaus apšvietimo lemputė neįsijungia.	<ul style="list-style-type: none"> • Nėra elektros tiekimo. • Aktyvintas „Holiday“ režimas. 	<ul style="list-style-type: none"> • Netinkamai prijungtas maitinimo laidas. • Patikrinkite, ar prietaisas išjungtas (žr. skyrių „Temperatūros reguliavimas“). • Patikrinkite, ar tinkamai veikia maitinimo lizdas (pvz., naudodami kitą elektros prietaisą). • Išjunkite „Holiday“ režimą.
Šaldytuvo ir (arba) šaldiklio vidinė temperatūra nepakankamai žema.	• Neuždarytos durelės.	• Patikrinkite, ar durelės ir tarpikliai tinkamai uždaro.
	• Durelės dažnai atidarinėjamos.	• Kurį laiką neatidarinkėte be reikalo durelių.
	• Netinkamas temperatūros nustatymas.	• Patikrinkite temperatūros nustatymą ir, jei įmanoma, nustatykite žemesnę temperatūrą (žr. skyrių „Temperatūros reguliavimas“).
	• Šaldytuvą ir (arba) šaldiklį perpildytas.	• Palaukite, kol stabilizuosis šaldytuvo / šaldiklio temperatūra.
	• Aplinkos temperatūra per žema.	• Nėperpildykite šaldytuvo ir šaldiklio.
	• Padėta šilto maisto.	• Perkelkite įrenginį į šiltesnę vietą arba pašildykite esamą patalpą.
Šaldytuve esantis maistas užšąla.	• Netinkamas temperatūros nustatymas.	• Prieš padėdami šaldytuve palaukite, kol maistas atvės.
	• Maisto produktai liečiasi prie galinės sienelės.	• Patikrinkite temperatūros nustatymą ir, jei įmanoma, padidinkite temperatūrą.
Šaldytuvo skyriaus dugnas yra drėgnas arba ant jo yra vandens lašelių.	• Gali būti užsikimšęs drenažo vamzdelis.	• Laikykite maistą toliau nuo šaldytuvo galinės sienelės.
		• Išvalykite drenažo vamzdelį pagaliuku ar panašiu daiktu, kad nutektų vanduo.
Ant galinės šaldytuvo sienelės yra vandens lašelių arba šerkšno.	• Priklausomai nuo funkcijos, veikimo metu ant šaldytuvo galinės sienelės gali susidaryti vandens lašelių arba šerkšno.	• Tai nėra defektas.
	• Padėta šilto maisto.	• Prieš padėdami šaldytuve palaukite, kol maistas atvės.
	• Padėta atidarytų indų su maistu ar skysčiais.	• Visuomet uždenkite maistą ir skysčius.
	• Neuždarytos durelės.	• Patikrinkite, ar durelės ir tarpikliai tinkamai uždaro.
	• Durelės dažnai atidarinėjamos.	• Kurį laiką neatidarinkėte be reikalo durelių.
Vanduo daržovių stalčiuje.	• Nepakankama oro cirkuliacija.	• Patikrinkite, ar prietaisas neperpildytas.
	• Sudėtos per daug drėgmės turinčios daržovės ir vaisiai.	• Vaisius ir daržoves apvyniokite plastikine medžiaga, pvz., vyniojamąja plėvele, sudėkite į maišelius ar talpyklas.
Variklis veikia nepertraukiamai.	• Neuždarytos durelės.	• Įsitinkite, kad durelės uždarytos ir, patikrinkite, ar tarpikliai tinkamai priglundą.
	• Durelės dažnai atidarinėjamos.	• Kurį laiką neatidarinkėte be reikalo durelių.
	• Aplinkos temperatūra yra labai aukšta.	• Patikrinkite, ar aplinkos temperatūra atitinka prietaiso specifikacijų lentelėje nurodytą diapazoną.
	• Prietaisas kurį laiką buvo išjungtas (be maitinimo).	• Ekране / temostate nustatykite didesnę temperatūrą.
Šaldyti maisto produktai atitirpsta.	• Aplinkos temperatūra per žema.	• Paprastai užtrunka 8–12 val., kol prietaisas visiškai atvės.
	• Šaldiklio durelės neuždarytos.	• Perkelkite įrenginį į šiltesnę vietą arba pašildykite esamą patalpą.
Šaldytuvo durelių signalas.	• Šaldytuvo durelių garsinis signalas (pyptelėjimas) įsijungia, jei durelės paliekamos atidarytos ilgiau nei 3 minutes.	• Įsitinkite, kad durelės uždarytos ir kad tarpikliai tinkamai priglundą.
		• Nepalikite durelių atidarytų, kai to nereikia. Garsinis signalas išjungiamas uždarius dureles.
Iš prietaiso girdimi garsai, pvz., kliuksėjimas, zvimbimas, traškėjimas ar gurgždėjimas.	• Nėra gedimo. Veikia variklis, pvz., šaldymo įrenginio, ventiliatoriaus. Į vamzdžius teka šaltnešis. Įjungiamas arba išjungiamas variklis, jungikliai ir magnetiniai vožtuvai.	• Nereikia imtis jokių veiksmų.
	• Prietaisas pastatytas ant nelygaus paviršiaus.	• Sureguliuokite kojeles, kad sulygiuotumėte prietaisą.
Prietaisas nevėšina, dega temperatūros ir apšvietimo indikatoriai.	• Prietaisas liečia šalia jo esantį objektą.	• Pašalinkite aplink prietaisą esančius objektus.
	• Aktyvintas demonstracinis režimas.	• Išjunkite demonstracinį režimą.
Šaldiklio skyriuje susidaro daug ledo ir šerkšno.	• Netinkamai supakuoti produktai.	• Visada gerai supakuokite produktus.
	• Nesandariai uždarytos prietaiso durelės ir (arba) stalčius.	• Uždarykite dureles ir (arba) stalčių.
	• Durelės ir (arba) stalčius buvo atidaromi per dažnai arba per ilgai.	• Neatidarinkėte durelių ir (arba) stalčiaus per dažnai.
	• Durelių ir (arba) stalčiaus tarpiklis yra nešvarus, susidėvėjęs, įtrūkęs arba nesutampa jo priglundimas.	• Nuvalykite durelių ir (arba) stalčiaus tarpiklį arba pakeiskite jį nauju.
	• Kažkas viduje trukdo tinkamai uždaryti dureles ir (arba) stalčių.	• Pakeiskite lentynų, durelių lentynėlių ar vidinių talpyklų padėtį, kad būtų galima uždaryti dureles ir (arba) stalčių.
Išyla prietaiso šonai.	• Tai normalu.	

Kopsavilkums

PRODUKTA APRAKSTS	272
Nepieciešamā vieta	272
LIETOŠANA	273
Lietošana	273
Pielāgota temperatūra	274
Funkcija Super Cool	274
Funkcija Super Freeze.....	275
Eco režīms	275
Funkcija Holiday.....	275
Atkausēšana	275
Demonstrācijas režīms	276
Kļūdu kodi	276
LIETOTNES SAVIENOJUMS.....	277
1.darbība	277
2.darbība	277
3.darbība	277
Wi-Fi izmantošana	278
DURVJU APVĒRŠANA	279
PROBLĒMU NOVĒRŠANA	

PRODUKTA APRAKSTS

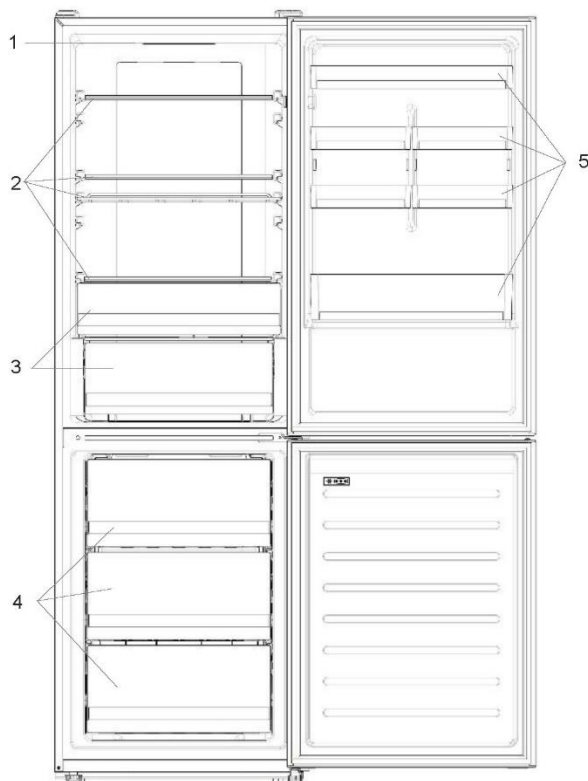

1. Vadības panelis
2. Plaukti
3. Svaigo dārzeņu atvilktnes
4. Saldētavas kastes
5. Durvju plaukti

* Lai izmantotu energoefektīvāko konfigurāciju, atvilktnēm, pārtikas kastei un plauktiem ir jābūt ievietotiem produktā; lūdzu, skatiet attēlus augstāk.

** Attēli augstāk ir paredzēti tikai uzziņai. Faktiskā konfigurācija būs atkarīga no fiziskā produkta vai izplatītāja paziņojuma.

Nepieciešamā vieta

Ir jābūt iespējai pilnībā atvērt ierīces durvis, kā redzams attēlā. Atstājiet pietiekami daudz vietas ērtai durvju un atvilktnu atvēršanai.

Ievērojiet vismaz 50 mm attālumu starp ierīces sānu sienām un blakus esošajiem objektiem.

Platums: min. 920 mm
Dziļums: min. 1137 mm

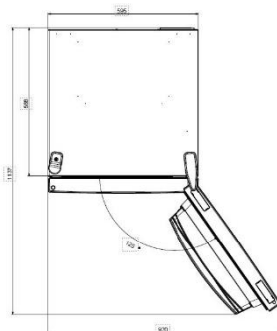

- Strāvas padeves pārtraukuma gadījumā tiks atjaunots pēdējais iestatītais dzesēšanas līmenis.
- Lai atjaunotu noklusējuma iestatījumu, turiet nospiestu taustiņu Temp un 5 sekunžu laikā 5 reizes noklikšķiniet ieslēgšanas/izslēgšanas taustiņu.
- Normālos ekspluatācijas apstākļos (pavasārī un rudenī) ieteicams iestatīt 4 °C temperatūru. Vasarā, kad apkārtējā temperatūra ir augsta, ieteicams iestatīt temperatūru 6–8 °C diapazonā, lai garantētu ledusskapja un saldētavas temperatūru un samazinātu ledusskapja nepārtrauktas darbības laiku; savukārt ziemā, kad apkārtējā temperatūra ir zema, ieteicams iestatīt temperatūru 3–4 °C diapazonā, lai izvairītos no biežas ledusskapja iedarbināšanas/apturēšanas.

Pielāgota temperatūra

Lietotni var izmantot, lai pielāgotu gan ledusskapja, gan saldētavas nodalījuma temperatūru. Temperatūru var iestatīt ar 1 °C soli. Ledusskapī var iestatīt temperatūru no 2 °C līdz 8 °C, bet saldētavā — no -16 °C līdz -24 °C.

Ja temperatūra ir izvēlēta lietotnē, ieslēdzas pielāgotas temperatūras ikona, savukārt visi pārējie attiecīgā nodalījuma temperatūras LED indikatori tiek izslēgti (piem., ja ledusskapja temperatūra tiek izvēlēta lietotnē, 2 °C līdz 8 °C LED indikatori tiek izslēgti. Ja saldētavas temperatūra tiek izvēlēta lietotnē, -16 °C līdz -24 °C LED indikatori tiek izslēgti.). Ja pielāgota temperatūra ir izvēlēta tikai vienai zonai (saldētavai vai ledusskapim), otras zonas temperatūras izvēle netiek mainīta, un šīs zonas izvēlētais temperatūras LED indikators paliek ieslēgts. Ik reizi, kad tiek mainīta temperatūra, tiek atskaņots skaņas signāls.

Funkcija Super Cool

Funkciju Super Cool ieteicams ieslēgt, ja jāuzglabā liels pārtikas daudzums (piemēram, pēc iepirkšanās). Funkcija Super-Cool paātrina svaigu pārtikas produktu atdzesēšanu un pasargā jau uzglabātos produktus no nevēlamas sasilšanas. Kad funkcija tiek aktivizēta, ledusskapja temperatūra tiek automātiski iestatīta uz 2 °C.

Kā izmantot funkciju Super Cool:

- Funkciju var aktivizēt, turot nospiestu taustiņu TEMP, lai izvēlētos ledusskapja nodalījumu, un pēc tam ātri nospiežot taustiņu TEMP, līdz ieslēdzas Super Cool ikonas LED indikators, vai arī to var ieslēgt lietotnē. Kad funkcija ir aktivizēta, Super Cool LED indikators deg nepārtraukti.
- Lai izietu no funkcijas Super Cool, nospiediet taustiņu TEMP vai izslēdziet to lietotnē.
- Funkcija Super Cool automātiski izslēdzas, kad ir darbojies vairāk nekā 30 stundas.
- Kad funkcija Super Cool beidz darboties, vadības paneļa ikona izslēdzas un tiek atjaunots iepriekš iestatītais dzesēšanas līmenis.

Piezīme. Funkcijas Super Cool un Super Freeze nevar aktivizēt vienlaikus.

Funkcija Super Freeze

Funkcija Super Freeze paātrina svaigu pārtikas produktu sasaldēšanu un pasargā jau uzglabātos produktus no nevēlamas sasilšanas. Ja ir jāsasaldē liels daudzums pārtikas, funkciju Super-Freeze ieteicams ieslēgt 24 stundas pirms lietošanas. Kad funkcija tiek aktivizēta, temperatūra tiek automātiski iestatīta uz -24 °C.

Kā izmantot funkciju Super Freeze:

- Funkciju var aktivizēt, turot nospiešu taustiņu TEMP, lai izvēlētos saldētavas nodalījumu, un pēc tam ātri nospiežot taustiņu TEMP, līdz ieslēdzas Super Freeze ikonas LED indikators, vai arī to var ieslēgt lietotnē. Kad funkcija ir aktivizēta, Super Freeze LED indikators deg nepārtraukti.
- Lai izietu no funkcijas Super Freeze, nospiediet taustiņu TEMP vai izslēdziet to lietotnē.
- Funkcija Super Freeze automātiski izslēdzas, kad ir darbojusies vairāk nekā 50 stundas.
- Kad funkcija Super Freeze beidz darboties, vadības paneļa ikona izslēdzas un tiek atjaunots iepriekš iestatītais saldēšanas līmenis.

Piezīme. Funkcijas Super Cool un Super Freeze nevar aktivizēt vienlaikus.

Eco režīms

Eco režīmu var aktivizēt, lai optimizētu ierīces darbību, vienlaikus nodrošinot vislabāko pārtikas uzglabāšanu. Eco režīms ledusskapī automātiski iestāfs 5 °C temperatūru, bet saldētavā: -18 °C. Kā izmantot Eco režīmu:

- Šo funkciju var aktivizēt no vadības paneļa, turot nospiešu Mode taustiņu, līdz ieslēdzas Eco režīma ikona (veikto izvēli apstiprina skaņas signāls), vai izvēloties šo funkciju lietotnē. Kad funkcija ir aktivizēta, Eco režīma ikona deg nepārtraukti.
- Lai izietu no Eco režīma, izslēdziet to lietotnē vai vadības panelī izvēlieties citu funkciju.
- Kad Eco režīms beidz darboties, vadības paneļa ikona izslēdzas un tiek atjaunots iepriekš iestatītais dzesēšanas līmenis.

Funkcija Holiday

Funkcija Holiday var izmantot, lai samazinātu ierīces enerģijas patēriņu, ja tā netiek lietota regulāri. Kad šī funkcija ir ieslēgta, LED apgaismojums ir izslēgts (pat ja durvis ir atvērtas), un ledusskapis ir izslēgts, savukārt saldētava turpinās darboties normāli.

Kā izmantot funkciju Holiday:

- Šo funkciju var aktivizēt no vadības paneļa, turot nospiešu Mode taustiņu, līdz ieslēdzas ikona Holiday (veikto izvēli apstiprina skaņas signāls), vai izvēloties šo funkciju lietotnē. Kad funkcija ir aktivizēta, ikona Holiday deg nepārtraukti.
- Lai izietu no funkcijas Holiday, izslēdziet to lietotnē vai vadības panelī izvēlieties citu funkciju.
- Kad funkcija Holiday beidz darboties, vadības paneļa ikona tiek izslēgta un tiek atjaunoti iepriekš iestatītie dzesēšanas līmeņi.

Atkausēšana

Ledusskapja un saldētavas nodalījumu atkausēšana tiek veikta automātiski; manuāla darbība nav jāveic.

HCS

Kad tiek sasniegts noteikts mitruma līmenis, HCS filtra šķiedras atveras, tā samazinot mitrumu, un pēc tam atkal aizveras.

Demonstrācijas režīms

Lai aktivizētu demonstrācijas režīmu, kad displejs ir atbloķēts, turiet nospiestu taustiņu SET un 5 sekunžu laikā 5 reizes nospiediet Wi-Fi taustiņu. Lai izietu no demonstrācijas režīma, veiciet to pašu darbību vai izslēdziet ledusskapi.

Kļūdu kodi

- Sakaru kļūda

Saldētavā secīgi ieslēdzas indikatori [-16 °C; -18 °C; -20 °C; -22 °C; -24 °C] — tas nozīmē, ka ir radusies sakaru kļūda starp galveno vadības paneli un displeja paneli. Lūdzu, sazinieties ar tehnisko palīdzību, lai palīdzētu novērst problēmu.

- Ventilators

Ja saldētavā vienlaikus mirgo indikatori [-16 °C; -20 °C; -22 °C; -24 °C], ventilators nedarbojas pareizi. Lūdzu, sazinieties ar tehnisko palīdzību, lai palīdzētu novērst problēmu.

LIETOTNES SAVIENOJUMS

PROCEDŪRA SAVIENOŠANAI PĀRĪ LIETOTNĒ

1. darbība

- Lejupielādējiet hOn lietotni no lietotņu veikaliem



2. darbība

- Izveidojiet kontu hOn lietotnē vai piesakieties, ja jums jau ir konts

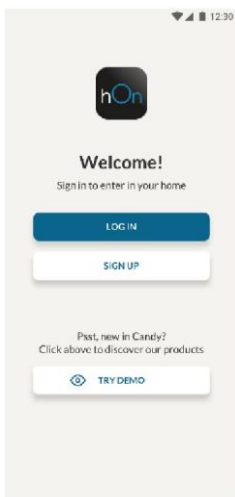

3. darbība

- Izpildiet savienošanas pāri norādījumus hOn lietotnē

Wi-Fi izmantošana

Ja Wi-Fi savienojums vēl nav konfigurēts, pēc ledusskapja ieslēgšanas tajā automātiski tiks aktivizēts konfigurācijas režīms, un tas būs aktīvs 30 minūtes. Wi-Fi ikona mirgo, un var sākt produkta reģistrāciju.

- Lai konfigurētu Wi-Fi, izpildiet norādījumus lietotnē (skatiet iepriekš).
- Kad Wi-Fi ir konfigurēts un savienojums ir izveidots, Wi-Fi ikona ir ieslēgta un deg nemirgojot.
- Ja 30 minūtes netiek veiktas nekādas darbības, Wi-Fi automātiski izies no konfigurācijas režīma.
- Ja Wi-Fi savienojums jau ir konfigurēts, tas tiks automātiski atkārtoti izveidots atbilstoši konfigurācijas informācijai.

Lai atiestatītu Wi-Fi, nospiediet un 2 sekundes turiet Wi-Fi taustiņu un taustiņu SET.

Lai izslēgtu Wi-Fi, nospiediet un 3 sekundes turiet Wi-Fi taustiņu.

Radio modulis — tehniskie dati

Frekvence (OFR)	2400–2843,5 MHz
Kanāla frekvences	2412...2472 MHz (soļa lielums: 5 MHz)
Maksimālā jauda (EIRP)	100 mW

Radioiekārtas tips atbilst Direktīvas 2014/53/ES noteikumiem.

DURVJU APVĒRŠANA

Nepieciešamie instrumenti: Elektriskais skrūvgriezis

1. Noņemiet augšējās eņģes pārsegu



2. Atskrūvējiet augšējo eņģi



3. Noņemiet augšējās eņģes pārsegu (kreiso)



4. Noņemiet vidējo eņģi



5. Noņemiet apakšējo eņģi

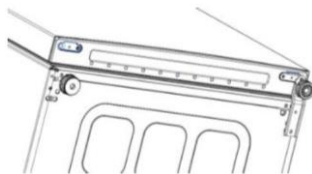

6. Uzstādiet eņģu pamatni

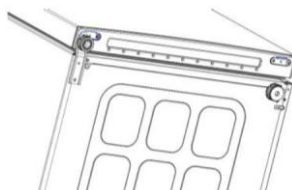

7. Uzstādiet vidējo eņģi

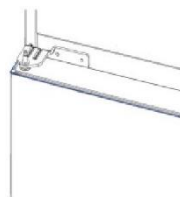

8. Uzstādiet augšējās eņģes plāksni



9. Uzstādiet augšējās eņģes pārsegu



PROBLĒMU NOVĒRŠANA

Iekšējā spuldze neieslēdzas.	<ul style="list-style-type: none"> Nav elektrības. 	<ul style="list-style-type: none"> Strāvas kabelis nav pareizi pievienots. Pārbaudiet, vai ierīce nav izslēgta (skatiet sadaļu Temperatūras regulēšana). Pārbaudiet, vai strāvas kontaktligzda darbojas pareizi (piemēram, ar citu elektrisko ierīci).
	<ul style="list-style-type: none"> Ir aktivizēts Holiday režīms. 	<ul style="list-style-type: none"> Deaktivizējiet Holiday režīmu.
Ledusskapja un/vai saldētavas iekšējā temperatūra nav pietiekami zema.	<ul style="list-style-type: none"> Durvis nav aizvērtas. 	<ul style="list-style-type: none"> Pārbaudiet, vai durvis un bilves ir pareizi noslēgtas.
	<ul style="list-style-type: none"> Durvis bieži tiek atvērtas. 	<ul style="list-style-type: none"> Kādu laiku izvairieties no nevajadzīgas durvju atvēršanas.
	<ul style="list-style-type: none"> Nepareizs temperatūras iestatījums. 	<ul style="list-style-type: none"> Pārbaudiet temperatūras iestatījumu un, ja iespējams, iestatiet zemāku temperatūru (skatiet sadaļu Temperatūras regulēšana).
	<ul style="list-style-type: none"> Ledusskapis un/vai saldētava ir pārāk pilna. 	<ul style="list-style-type: none"> Pagaidiet, līdz ledusskapja/saldētavas temperatūra stabilizējas. Izvairieties no pārmērīgas ledusskapja un saldētavas piepildīšanas.
	<ul style="list-style-type: none"> Apkārtējā temperatūra ir pārāk zema. 	<ul style="list-style-type: none"> Pārvietojiet ierīci uz siltāku vietu vai apsildiet pašreizējo telpu.
	<ul style="list-style-type: none"> Ir ievietoti silti produkti. 	<ul style="list-style-type: none"> Pirms produktu ievietošanas vienmēr ļaujiet tiem vispirms atdzist.
Pārtika ledusskapī sasalst.	<ul style="list-style-type: none"> Nepareizs temperatūras iestatījums. 	<ul style="list-style-type: none"> Pārbaudiet temperatūras iestatījumu un, ja iespējams, paaugstiniet temperatūru.
	<ul style="list-style-type: none"> Pārtikas produkti pieskaras aizmugurējai sienai. 	<ul style="list-style-type: none"> Glabājiet produktus drošā attālumā no ledusskapja aizmugurējās sienas.
Ledusskapja nodalījuma apakša ir mitra, vai uz tās ir pilieni.	<ul style="list-style-type: none"> Var būt aizsērējusi drenāžas šļūtene. 	<ul style="list-style-type: none"> Iztīriet drenāžas šļūteni ar noliņu vai līdzīgu priekšmetu, lai ļautu ūdenim iztect.
Uz ledusskapja aizmugurējās sienas ir ūdens pilieni vai sarma.	<ul style="list-style-type: none"> Atkarībā no funkcijas darbības laikā uz ledusskapja aizmugurējās sienas veidojas ūdens pilieni vai sarma. 	<ul style="list-style-type: none"> Tas nav defekts.
	<ul style="list-style-type: none"> Ir ievietoti silti produkti. 	<ul style="list-style-type: none"> Pirms produktu ievietošanas vienmēr ļaujiet tiem vispirms atdzist.
	<ul style="list-style-type: none"> Ir atvērti pārtikas trauki vai šķidrumi. 	<ul style="list-style-type: none"> Vienmēr pārklājiet pārtiku un šķidrumus.
	<ul style="list-style-type: none"> Durvis nav aizvērtas. 	<ul style="list-style-type: none"> Pārbaudiet, vai durvis un bilves ir pareizi noslēgtas.
	<ul style="list-style-type: none"> Durvis bieži tiek atvērtas. 	<ul style="list-style-type: none"> Kādu laiku izvairieties no nevajadzīgas durvju atvēršanas.
	<ul style="list-style-type: none"> Durvis tiek atvērti pārāk bieži. 	<ul style="list-style-type: none"> Samaziniet durvju atvēršanas laiku.
Dārzenu atvilktnē ir ūdens.	<ul style="list-style-type: none"> Gaisa cirkulācijas trūkums. 	<ul style="list-style-type: none"> Pārbaudiet, vai iekārta nav pārāk pilna.
	<ul style="list-style-type: none"> Dārzeni un augļi ar pārāk lielu mitruma sastāvu. 	<ul style="list-style-type: none"> Iesaņojiet augļus un dārzeņus plastmasas izstrādājumos, piemēram, ietiniet plēvē, ievietojiet maisiņos vai konteineros.
Motors darbojas nepārtraukti.	<ul style="list-style-type: none"> Durvis nav aizvērtas. 	<ul style="list-style-type: none"> Pārliecinieties, vai durvis ir aizvērtas un pārbaudiet, vai bilves pareizi noslēdzas.
	<ul style="list-style-type: none"> Durvis tiek bieži atvērtas. 	<ul style="list-style-type: none"> Kādu laiku izvairieties no nevajadzīgas durvju atvēršanas.
	<ul style="list-style-type: none"> Apkārtējā temperatūra ir ļoti augsta. 	<ul style="list-style-type: none"> Pārbaudiet, vai apkārtējā temperatūra atbilst ierīces atļautajai temperatūrai. Iestatiet displeja ekrānu/termostatu uz augstāku temperatūru.
	<ul style="list-style-type: none"> Ierīce kādu laiku ir bijusi izslēgta (bez strāvas padeves). 	<ul style="list-style-type: none"> Parasti ir nepieciešamas 8–12 stundas, lai ierīce pilnībā atdzistu.
Saldētā pārtika atkūst.	<ul style="list-style-type: none"> Apkārtējā temperatūra ir pārāk zema. 	<ul style="list-style-type: none"> Pārvietojiet ierīci uz siltāku vietu vai apsildiet pašreizējo telpu.
	<ul style="list-style-type: none"> Saldētavas durvis nav aizvērtas. 	<ul style="list-style-type: none"> Pārliecinieties, ka durvis ir aizvērtas un bilve ir pareizi noslēgta.
Ledusskapja durvju signalizācija.	<ul style="list-style-type: none"> Ledusskapja durvju signalizācija (skaņas signāls) aktivizējas ikreiz, kad durvis tiek atstātas atvērtas ilgāk par 3 minūtēm. 	<ul style="list-style-type: none"> Neatstājiet durvis atvērtas, kad tas nav nepieciešams. Kad durvis tiek aizvērtas, pikšēšana beidzas.
Ierīce rada tādus trokšņus kā burbuļošana, dūksana, klikšķināšana, čerkstēšana.	<ul style="list-style-type: none"> Nav bojājumu. Darbojas dzinējs, piemēram, saldēšanas iekārta, ventilators. Aukstumnesējs ieplūst caurulēs. Motors, slēdzi un elektromagnētiskie vārsti tiek ieslēgti vai izslēgti. 	<ul style="list-style-type: none"> Nav jāveic nekādas darbības.
	<ul style="list-style-type: none"> Ierīce nav uzstādīta uz līdzsvarotiem virsmas. 	<ul style="list-style-type: none"> Noregulējiet kājnas tā, lai ierīce būtu vienā līmenī.
	<ul style="list-style-type: none"> Ierīce pieskaras kādam priekšmetam pie tās. 	<ul style="list-style-type: none"> Noņemiet ap ierīci esošos priekšmetus.
Ierīce neatdzīst, deg temperatūras un apgaismojuma indikatori.	<ul style="list-style-type: none"> Ir aktivizēts demonstrācijas režīms. 	<ul style="list-style-type: none"> Deaktivizējiet DEMONSTRĀCIJAS režīmu.
Daudz ledus un sarmas saldētavas nodalījumā.	<ul style="list-style-type: none"> Produkti nebija pienācīgi iepakoti. 	<ul style="list-style-type: none"> Vienmēr kārtīgi iepakojiet produktus.
	<ul style="list-style-type: none"> Ierīces durvis/atvilkne nav cieši aizvērtas. 	<ul style="list-style-type: none"> Aizveriet durvis/atvilkni.
	<ul style="list-style-type: none"> Durvis/atvilkne ir tīkusi atvērtā pārāk bieži vai uz pārāk ilgu laiku. 	<ul style="list-style-type: none"> Neatveriet durvis/atvilkni pārāk bieži.
	<ul style="list-style-type: none"> Durvju/atvilktnes blīve ir netīra, nodilusi, ielaišājusī vai neatbilstoša. 	<ul style="list-style-type: none"> Notīriet durvju/atvilktnes blīvi vai nomainiet to pret jaunu.
	<ul style="list-style-type: none"> Kaut kas iekšpusē neļauj durvīm/atvilknei pareizi aizvērties. 	<ul style="list-style-type: none"> Pārbaudiet plauktus, durvju plauktus vai ievietotos traukus, lai ļautu durvīm/atvilknei aizvērties.
Ierīces sāni ir silti.	<ul style="list-style-type: none"> Tas ir normāli. 	