

Серия Explorer 500

Руководство пользователя

Комплект поставки

Введение	3
Комплект поставки	4
Аксессуары	5
Общие сведения о гарнитуре	6
Будьте осторожны!	6
Сопряжение	7
СОПРЯЖЕНИЕ С УСТРОЙСТВОМ	7
Используйте два телефона	7
Регулировка положения	8
Зарядка гарнитуры	9
Основная информация	10
Ответ на вызов или завершение вызова	10
Завершение вызова	10
Отклонение входящего вызова	10
Громкость	10
Включение или отключение звука гарнитуры	10
Повторный набор	10
Голосовое управление (Siri, Google Now, Cortana)	10
Функция поддержки голосовых команд	10
Режим DeepSleep	11
Значения световой индикации	12
Получение подсказок	13
Выберите язык	14
Установка приложения	15
Поддержка	16

Введение

Поздравляем с приобретением нового продукта от компании Plantronics. В данном руководстве содержатся инструкции по настройке и эксплуатации Гарнитура серии Explorer 500

Перед установкой и использованием устройства прочтите важную информацию о мерах безопасности в Инструкциях по безопасности.

Комплект поставки

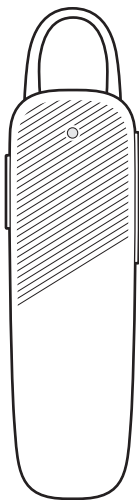

Выбор



Ремешок с функциями зарядного кабеля
USB

ПРИМЕЧАНИЕ Конструкция гарнитуры и содержимое комплекта поставки могут различаться в зависимости от продукта.

Аксессуары

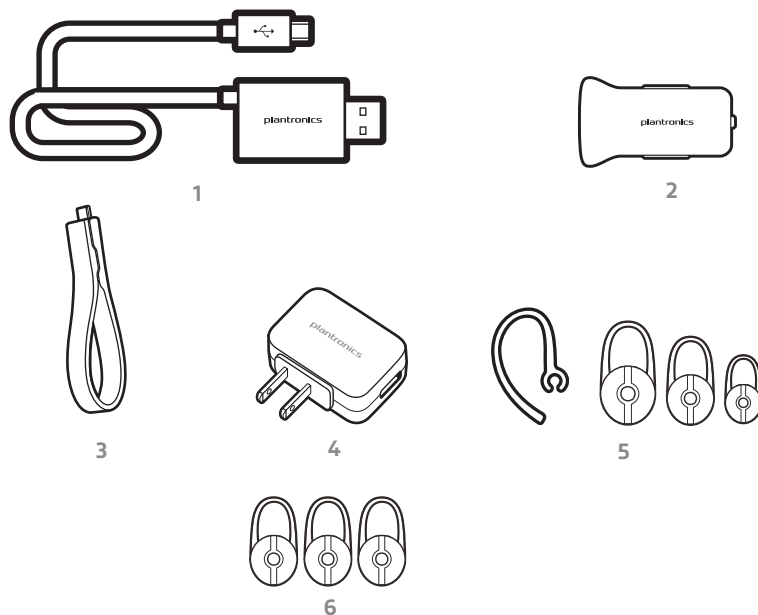





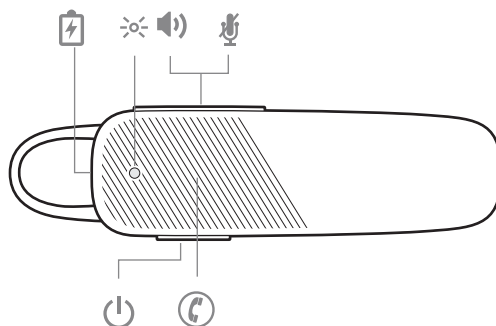

- 1 Зарядный кабель «2-в-1»** Партномер; черный: 88852-01; белый: 88852-02
- 2 Зарядное устройство USB для автомобиля** Партномер; черное: 89110-01; белое: 89110-02
- 3 Ремешок с функциями зарядного кабеля USB** Партномер; 204180-01
- 4 Настенное зарядное устройство** Партномер; 89304-01
- 5 Комплект для крепления** Партномер; 201777-03
- 6 Комплект амбушюр** Партномер; маленький размер: 201955-01; средний размер: 201955-02; большой размер: 201955-03

Продается отдельно.

Общие сведения о гарнитуре



	Кнопка питания
	Кнопка вызова
	Порт для зарядки
	Световой индикатор гарнитуры (индикаторная подсветка)
	Кнопка управления громкостью: увеличение или уменьшение громкости
	Отключение звука

Будьте осторожны!

Перед использованием гарнитуры прочтите руководство по безопасной работе для получения важных сведений о безопасности, зарядке, аккумуляторе и нормативных требованиях.

Сопряжение

СОПРЯЖЕНИЕ С УСТРОЙСТВОМ

Процесс сопряжения начинается при первом включении гарнитуры.

- 1 Наденьте гарнитуру и включите ее. Вы услышите уведомление «pairing» («сопряжение»), после чего светодиодные индикаторы на гарнитуре начнут мигать синим и красным.

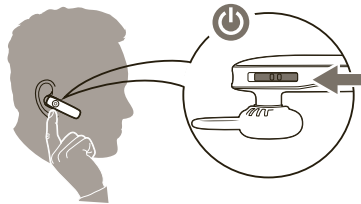

- 2 Включите Bluetooth® на телефоне и запустите поиск новых устройств.
 - iPhone: Настройки > Bluetooth > Вкл.*
 - Android™: Настройки > Bluetooth: Вкл. > Поиск устройств*



ПРИМЕЧАНИЕ *Меню различных устройств могут отличаться друг от друга.

- 3 Выберите «PLT_500». При необходимости в качестве пароля введите четыре нуля (0000) или разрешите установить соединение.

После успешного сопряжения вы услышите в наушниках "pairing successful" ("сопряжение успешно установлено"), а индикатор перестанет мигать.

Используйте два телефона

Технология Multipoint позволяет выполнить сопряжение со вторым телефоном и принимать вызовы с обоих телефонов.

- 1 Включите гарнитуру.
- 2 Нажмите и удерживайте кнопку управления вызовами , пока светодиодный индикатор  не начнет мигать красным и синим или пока вы не услышите уведомление «pairing» («сопряжение»).
- 3 Пока световой индикатор мигает красным и синим, активируйте Bluetooth на своем телефоне и выполните поиск новых устройств.
- 4 Выберите «PLT_500». При необходимости введите пароль 0000 и примите установление соединения.

После успешного завершения сопряжения светодиодный индикатор перестанет мигать, и вы услышите уведомление «pairing successful» («сопряжение успешно завершено»).

Регулировка положения

Универсальный наушник-вкладыш оснащен тонкой петлей, которая отлично подходит как для правого, так и для левого уха. Поверните наушник на гарнитуре или используйте дополнительный ушной крючок с креплением для регулировки положения гарнитуры.

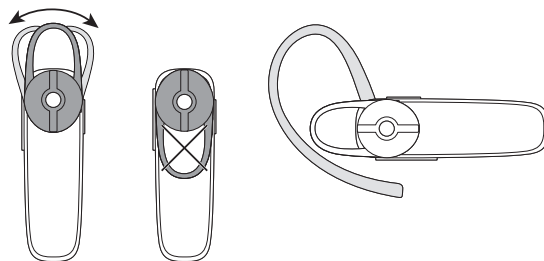

Зарядка гарнитуры

Гарнитуру можно подзарядить с помощью входящего в комплект поставки ремешка с функциями зарядного кабеля USB, подключаемого к любому активному порту USB.

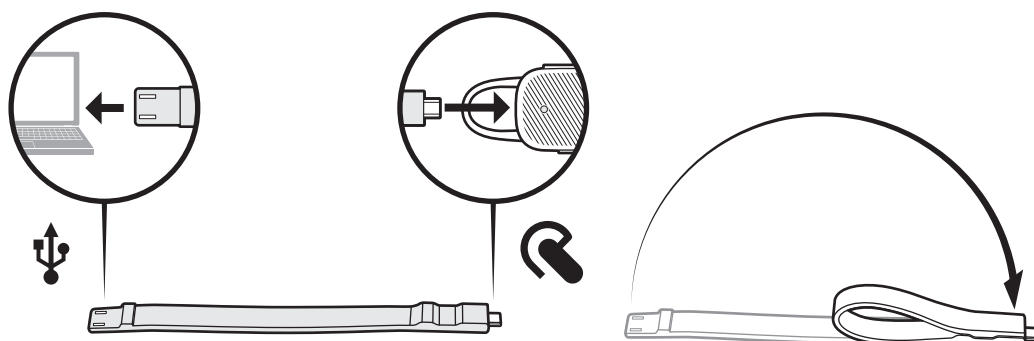

После зарядки гарнитуру можно взять с собой, прикрепив ремешок к кольцу для ключей, ремешку для сумки, ременной петле или любому другому подходящему аксессуару.

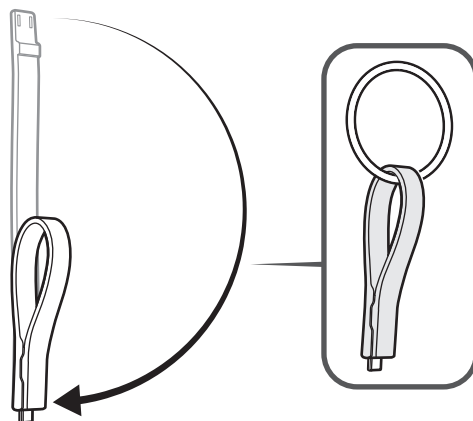

Основная информация

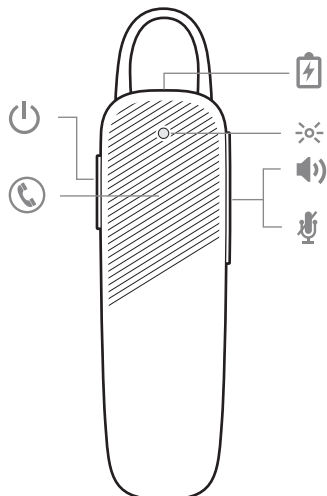



Ответ на вызов или завершение вызова

Нажмите кнопку управления вызовами .

Завершение вызова • Нажмите кнопку вызова .



Отклонение входящего вызова

Нажмите и удерживайте кнопку вызова  в течение 2 секунд.

Громкость Чтобы увеличить громкость, нажмите кнопку регулировки громкости . Чтобы уменьшить громкость, нажмите и удерживайте кнопку регулировки громкости .

*На телефонах Android следует установить среднюю или высокую громкость. В противном случае звук может оказаться слишком тихим.

Включение или отключение звука гарнитуры

Во время разговора нажмите и удерживайте кнопки увеличения  и уменьшения  громкости, пока не услышите уведомление "mute on" ("звук выключен") или "mute off" ("звук включен"). Когда микрофон отключен, каждые 15 минут звучит сигнал напоминания.

Повторный набор

Для вызова последнего набранного номера дважды нажмите кнопку вызова. .

Голосовое управление (Siri, Google Now, Cortana)

- Нажмите и удерживайте кнопку голосовых команд  в течение 2 секунд. При активации голосового управления будет воспроизведено несколько последовательных звуковых сигналов.

Функция поддержки голосовых команд

Для включения Siri или Google Voice нажмите и удерживайте кнопку управления вызовами  в течение 3 секунд. (Может отличаться для разных устройств.)

Режим DeepSleep

Если включенная гарнитура находится вне зоны связи с сопряженным телефоном более 90 минут, она переходит в режим DeepSleep для экономии заряда аккумулятора.

При возврате гарнитуры в зону связи с телефоном нажмите кнопку управления вызовами  для выхода из режима DeepSleep.

Значения световой индикации

На гарнитуре имеется световой индикатор , который мигает при изменении состояния или после нажатия кнопки.

Далее приведены примеры возможной световой индикации:

- Горит постоянным красным до завершения зарядки, а затем отключается
- Мигает красным и синим во время сопряжения
- Мигает красным три раза, когда остается менее 10 минут времени разговора
- Мигает белым три раза при входящем вызове

Получение подсказок

Гарнитура может сообщать вам об изменениях состояния. Например:

"Power on" ("Питание включено")

"Pairing successful" ("Сопряжение успешно завершено")

"Talk time (x) hours" ("Время разговора (x) часов")

"Mute on" ("Звук выключен")

"Incoming call" ("Входящий вызов")



"Answering call" ("Ответ на вызов")

"Phone disconnected" ("Телефон отключен")

"Recharge headset" ("Зарядите гарнитуру")

Выберите язык

После сопряжения и подключения гарнитуры к телефону можно выбрать язык гарнитуры.

- 1 Наденьте гарнитуру и включите ее.
- 2 Нажмите и удерживайте кнопки увеличения  и уменьшения  громкости, пока не услышите приветствие. Указания по выбору языка повторяются на всех поддерживаемых языках.
- 3 Следуйте голосовым подсказкам для выбора языка гарнитуры.

Установка приложения

Чтобы воспользоваться всеми возможностями гарнитуры, установите бесплатное приложение Plantronics Hub для мобильных устройств на базе iOS/Android. С помощью этого приложения вы сможете получить информацию обо всех функциях гарнитуры, просмотреть инструкции и обратиться в службу поддержки Plantronics со своего смартфона.

<http://www.plantronics.com/ru/category/software/>

Поддержка

EN Тел.: 0800 410014	FI Тел.: 0800 117095	NO Тел.: 80011336
AR Тел.: +44 (0)1793 842443*	FR Тел.: 0800 945770	PL Тел.: +44 (0)1793 842443*
CS Тел.: +44 (0)1793 842443*	GA Тел.: 1800 551 896	PT Тел.: 0800 84 45 17
DA Тел.: 80 88 46 10	HE Тел.: +44 (0)1793 842443*	RO Тел.: +44 (0)1793 842443*
DE Deutschland 0800 9323 400 Österreich 0800 242 500 Schweiz 0800 932 340	HU Тел.: +44 (0)1793 842443*	RU Тел.: 8-800-100-64-14 Тел.: +44 (0)1793 842443*
EL Тел.: +44 (0)1793 842443*	IT Тел.: 800 950934	SV Тел.: 0200 21 46 81
ES Тел.: 900 803 666	NL NL 0800 7526876 BE 0800 39202 LUX 800 24870	TR Тел.: +44 (0)1793 842443*

**Поддержка на английском языке*

ТРЕБУЕТСЯ ПОМОЩЬ?

plantronics.com/support

plantronics®
Simply Smarter Communications™

Plantronics, Inc.

345 Encinal Street
Santa Cruz, CA 95060
USA
United States

Plantronics BV

South Point Building C
Scorpius 140
2132 LR Hoofddorp, Netherlands

© 2017 Plantronics, Inc., Plantronics, Plantronics Explorer и Simply Smarter Communications являются товарными знаками компании Plantronics, Inc., зарегистрированными в США и других странах. Explorer является товарным знаком компании Plantronics, Inc. Товарные знаки Bluetooth являются собственностью компании Bluetooth SIG Inc. и используются компанией Plantronics по лицензии. iPhone является товарным знаком компании Apple Inc., зарегистрированным в США и других странах. Все остальные товарные знаки являются собственностью соответствующих компаний.

Патенты заявлены
204740--25 (02.17)