

Hisense

life reimagined

Benutzer-Bedienungsanleitung

Bitte lesen sie dieses Handbuch sorgfältig durch,
bevor Sie das Gerät in Betrieb nehmen und
bewahren Sie es zum späteren Nachschlagen auf.

Deutsch

Inhalt

Informationen zur Sicherheit und Warnhinweise_	2	Hilfreiche Tipps und Tricks_	14
Gerätebeschreibung_	9	Reinigung und Pflege_	15
Elektronische Steuerung_	9	Fehlerbehebung_	16
Erste Anwendung und Installation_	11	Seitenwechsel der Tür_	18
Tägliche Nutzung_	13	Entsorgung des Gerätes_	19



Informationen zur Sicherheit und Warnhinweise

Zu Ihrer eigenen Sicherheit und ordnungsgemäßen Verwendung lesen Sie bitte vor Installation und erstmaligem Gebrauch des Geräts das Benutzerhandbuch sorgfältig durch, einschließlich der Hinweise und Warnungen. Zur Vermeidung von unnötigen Fehlern und Unfällen ist es erforderlich, dass alle Personen, die das Gerät verwenden, hinreichend vertraut sind mit dessen Betrieb und seinen Sicherheitsmerkmalen. Bewahren Sie diese Anleitungen sorgfältig auf und stellen Sie sicher, dass diese beim Gerät verbleiben, wenn dieses verstellt oder verkauft wird, damit jeder, der das Gerät im Laufe seiner Lebenszeit verwendet, ausreichend über dessen korrekte Inbetriebnahme und Sicherheit informiert ist.

Sicherheit für Kinder und Menschen mit Gebrechen

• Nach EN-Norm

Dieses Gerät kann von Kindern von 8 Jahren und älter sowie Personen mit eingeschränkten körperlichen, sensorischen bzw. geistigen Fähigkeiten oder mangelnder Erfahrung und Wissen verwendet werden, wenn sie eine Beaufsichtigung bzw. Anweisung für die Nutzung der Maschine auf sichere Weise erfahren und die Risiken gekannt haben. Die Kinder dürfen nicht mit dem Gerät spielen. Die Reinigung und Wartung dürfen nicht von Kindern ohne Aufsicht durchgeführt werden.

Nach IEC-Norm

Dieses Gerät ist nicht für die Verwendung von Personen (auch Kinder) geeignet, die körperlich, sensorisch oder geistig behindert sind oder keine nötige Erfahrung oder ausreichend Kenntnis von dem Produkt haben, außer sie von einer Person, die für ihre Sicherheit verantwortlich ist, Anweisungen für den Gebrauch des Geräts erhalten haben oder von dieser beaufsichtigt werden.

-
- Es besteht Erstickungsgefahr, bewahren Sie sämtliches Verpackungsmaterial außerhalb der Reichweite von Kindern auf.
 - Ziehen Sie den Stecker aus der Buchse, wenn Sie das Gerät entsorgen, schneiden Sie das Verbindungskabel (so nah am Gerät wie möglich) ab und entfernen Sie die Tür, um zu vermeiden, dass spielende Kinder Stromschläge erhalten, wenn sie sich darin einschließen.
 - Wenn Sie das Gerät mit Magnettürverschluss gegen ein älteres Gerät mit Schnappschloss an der Tür oder an dem Deckel austauschen, achten Sie bitte darauf, das Schnappschloss unbrauchbar zu machen, bevor sie es entsorgen. Dadurch wird die Gefahr vermieden, dass für Kinder daraus eine Todesfälle wird.

Allgemeine Sicherheitsvorschriften



- **WARNUNG** - Dieses Gerät ist für den Haushalt und ähnliche Anwendungen vorgesehen, z. B.:
 - Mitarbeiter-Küchenbereiche in Läden, Büros und anderen Arbeitsumgebungen.
 - Bauernhäuser und von Kunden in Hotels, Motels und anderen Wohnräumen;
 - Bett- und Frühstück-Typ Umgebungen
 - Gastronomie und ähnliche Non-Retail-Anwendungen
- **WARNUNG** - Bewahren Sie keine explosiven Stoffe wie Spraydosen mit brennbaren Treibmittel in diesem Gerät.
- **WARNUNG** - Wenn das Netzkabel beschädigt ist, muss es durch den Hersteller, seinen Kundendienst oder eine ähnlich qualifizierte Person ersetzt werden, um eine Gefahr zu vermeiden.
- **WARNUNG** - Halten Sie die Belüftungsöffnungen in der Geräteverkleidung oder in der integrierten Struktur von Behinderungen frei.
- **WARNUNG** - Verwenden Sie keine mechanische Vorrichtung oder anderen Mittel, um den Abtauvorgang zu beschleunigen.
- **WARNUNG** - Beschädigen Sie den Kühlmittelkreislauf nicht.
- **WARNUNG** - Verwenden Sie keine anderen elektrischen Geräte innerhalb des Lebensmittellablagefachs des Gerätes, außer diese sind vom Hersteller zu diesem Zweck zugelassen.

-
- **WARNUNG** - Das Kühlmittel und Isolationstreibgas sind brennbar. Bei der Entsorgung des Gerätes führen Sie dies nur bei einem zugelassenen Entsorgungszentrum durch. Nicht in Kontakt mit Flammen.
 - **WARNUNG:** Stellen Sie bei der Positionierung des Geräts sicher, dass das Netzkabel nicht eingeklemmt oder beschädigt ist
 - **WARNUNG:** Stellen Sie die Mehrfachkuppplungssteckdose oder portable Stromversorgung nicht an der Geräterückseite auf
 - **Achtung:** Es muss entsprechend den Anweisungen befestigt werden, um eine Gefahr aufgrund der Instabilität des Gerätes zu vermeiden.

Austauschen der Beleuchtungslampen

- **WARNUNG** - Die Beleuchtungslampen dürfen nicht vom Benutzer ausgetauscht werden! Wenn die Beleuchtungslampen beschädigt sind, wenden Sie sich an den Kundendienst.

Dieser Warnhinweis gilt nur für die Kühlschränke, die Beleuchtungslampen enthalten.

Kühlmittel

Der Kühlmittelkreislauf des Geräts enthält das Kühlmittel Isobutan (R600a), ein sehr umweltverträgliches Erdgas, das nichtsdestotrotz entzündlich ist. Achten Sie während des Transports und der Aufstellung des Geräts darauf, dass kein Bestandteil des Kühlmittelkreislaufes beschädigt wird. Das Kühlmittel (R600a) ist entzündlich.

- **WARNUNG** – Die Kühlschränke enthalten Kältemittel und Gase in der Isolierung. Kältemittel und Gase müssen fachgerecht entsorgt werden, da sie Augenverletzungen oder Entzündung verursachen können. Stellen Sie vor einer ordnungsgemäßen Entsorgung sicher, dass der Schlauch des Kältemittelkreislaufs nicht beschädigt ist.



WARNUNG: Gefahr von Brand/ brennbaren Stoffen

Wenn der Kühlmittelkreislauf beschädigt ist:

- Vermeiden Sie offene Flammen und Zündquellen.
- Lüften Sie den Raum sorgfältig, in dem das Gerät steht.

Es ist gefährlich, diese Spezifikationen zu ändern oder das Produkt in irgendeiner Art und Weise zu verändern. Jegliche Beschädigung des Kabels kann zu einem Kurzschluss, Brand und/oder Stromschlag führen.



Elektrische Sicherheit

1. Das Stromkabel darf nicht verlängert werden.
2. Vergewissern Sie sich, dass der Stromstecker nicht eingequetscht oder beschädigt wird. Ein gequetschter oder beschädigter Stromstecker könnte überhitzen und einen Brand verursachen.
3. Achten Sie darauf, dass Sie an den Gerätenetzstecker gelangen.
4. Ziehen Sie nicht am Kabel.
5. Stecken Sie den Stromstecker nicht ein, wenn die Stromsteckerbuchse locker ist. Es besteht Brand- oder Stromschlaggefahr.
6. Das Gerät darf ohne Deckel auf der Innenbeleuchtung nicht betrieben werden.
7. Der Kühlschrank eignet sich nur für

Einphasenwechselstrom mit 220-240V/50HZ. Sollte die Spannungsfuktuation im Wohnbereich des Benutzers ist so groß sein, dass die Spannung den oben genannten Bereich überschreitet, so nutzen Sie aus Sicherheitsgründen bitte einen automatischen Wechselspannungsregler mit über 350W. Der Kühlschrank muss an eine spezielle Steckdose statt einer gemeinsamen mit anderen elektrischen Geräten angeschlossen werden.

Sein Stecker muss für eine Steckdose mit Erdung geeignet sein.

Tägliche Nutzung

- Lagern Sie keine entzündlichen Gase oder Flüssigkeiten im Gerät; es besteht eine Explosionsgefahr.
- Betreiben Sie keine anderen Elektrogeräte (z.B. elektrische Eismaschine, Mischer) innerhalb des Kühlschranks.
- Ziehen Sie immer am Stecker, nicht am Kabel, wenn Sie das Gerät ausstecken.
- Stellen Sie keine heißen Gegenstände in die Nähe der Plastikteile des Geräts
- Stellen Sie keine Lebensmittel direkt an die Luftaustrittsöffnung an der Rückwand.

-
- Lagern Sie neu verpackte gefrorene Lebensmittel gemäß Anweisungen des Nahrungsmittelherstellers.
 - Die Empfehlungen des Geräteherstellers zur Lagerung sollten strikt befolgt werden.
Siehe entsprechende Anweisungen zum Einfrieren.
 - Stellen Sie keine Getränke mit Kohlensäure in das Gefrierfach, denn sie üben Druck auf den Behälter aus, können ihn zum Explodieren bringen und so das Gerät beschädigen.
 - Gefrorene Lebensmittel können Frostverbrennungen verursachen, wenn sie direkt nach der Entnahme aus dem Gefrierfach konsumiert werden.
 - Stellen Sie das Gerät nicht direkt in die Sonne.
 - Halten Sie Kerzen, Lampen und andere Gegenstände mit offenen Flammen von dem Gerät fern, so dass das Gerät nicht in Brand gesetzt wird.
 - Das Gerät ist für die Lagerung der Nahrungsmittel und / oder Getränke im normalen Haushalt vorgesehen, wie in der Gebrauchsanweisung ausgeführt. Das Gerät ist schwer. Bei der Bewegung sollte darauf geachtet werden.
 - Entfernen oder berühren Sie keine Elemente aus dem Gefrierfach, wenn Ihre Hände feucht / nass sind, da dies zu Hautverletzungen oder Frost / Gefrierverbrennungen verursachen könnte.
 - Verwenden Sie niemals die Basis, Schubladen und Türen usw. als Aufstandsfläche oder Träger.
 - Gefrorene Lebensmittel dürfen nicht erneut eingefroren werden, wenn sie einmal abgetaut wurden.
 - Nicht essen Eis am Stiel oder Eiswürfel direkt nach der Entnahme aus dem Gefrierfach, da dies zu Gefrierbrand in Mund und Lippen führen könnte.
 - Um Verletzungen oder Schäden am Gerät durch das Herunterfallen der Gegenstände zu vermeiden, überladen Sie nicht die Türablagen oder legen Sie nicht zu viel Lebensmittel in das Gemüsefach.
 - Nie verdecken oder blockieren die Lüftungsschlitze des Gerätes.

Warnung!

Pflege und Reinigung

- Schalten Sie das Gerät vor der Wartung ab und ziehen Sie den Netzstecker aus der Steckdose.

-
- Reinigen Sie das Gerät nicht mit Hilfe von Metallobjekten, Dampfreinigern, ätherischen Ölen, organischen Lösungsmitteln oder Scheuermitteln.
 - Verwenden Sie keine scharfen Objekte, um das Eis aus dem Gerät zu kratzen. Benutzen Sie einen Plastikschraber.

Installation Wichtig!

- Befolgen Sie während des elektrischen Anschlusses die Anweisungen in dieser Anleitung genau.
- Packen Sie das Gerät aus und überprüfen Sie es. Ist es beschädigt, schließen Sie das Gerät nicht an den Strom an, sondern setzen Sie sich umgehend mit dem Händler, bei dem Sie das Gerät gekauft haben, in Verbindung. Heben Sie in diesem Fall bitte alle Verpackungsmaterialien auf.
- Es ist ratsam, zumindest vier Stunden zu warten, bevor das Gerät eingeschaltet wird, damit das Öl in den Kompressor zurück fließen kann.
- Um das Gerät herum sollte ausreichend Luftzirkulation vorhanden sein; ansonsten kann es überhitzen. Befolgen Sie alle für die Installation relevanten Anweisungen, um eine ausreichende Ventilation zu gewährleisten.
- Wenn möglich, sollte die Rückseite des Produkts nicht zu nahe an einer Wand sein, um zu vermeiden, dass warme Teile (Kompressor, Kondensator) berührt oder abgefangen werden, um eine Brandgefahr zu vermeiden. Befolgen Sie die Installationsanweisungen.
- Das Gerät darf nicht in der Nähe von Heizungen oder Kochstellen stehen.
- Vergewissern Sie sich, dass der Netzstecker nach der Geräteaufstellung zugänglich ist.

Wartung

- Alle elektrischen Arbeiten im Rahmen der Wartung sollten von einem qualifizierten Elektriker oder einer kompetenten Person durchgeführt werden.
- Das Produkt muss von einem zugelassenen Service-Zentrum gewartet werden; außerdem dürfen nur Original-Ersatzteile verwendet werden.

1) Wenn das Gerät frostfrei ist.

2) Wenn das Gerät das Gefrierfach enthält.

Im Falle einer Fehlfunktion

Wenn eine Fehlfunktion am Gerät auftritt, sehen Sie bitte zuerst den Abschnitt "Fehlerbehebung" dieser Anleitung. Wenn die Informationen dort Ihnen nicht helfen, führen Sie bitte keine weiteren Arbeiten selbst durch.

Unter keinen Umständen sollten Sie versuchen, das Gerät selbst zu reparieren. Die von unerfahrenen Personen durchgeführten Reparaturen können zu Verletzungen oder schweren Funktionsstörungen führen.

Entfernen der Transportverpackung

Das Gerät und die Innenausstattung sind für den Transport geschützt. Ziehen Sie den Klebeband auf der linken und rechten Seite der Tür ab. Sie können alle Reste von Kleber mit Waschbenzin entfernen. Entfernen Sie alle Klebebänder und Packstücke aus dem Inneren des Gerätes.

Die Kinder im Alter von 3 bis 8 Jahren dürfen die Kühlgeräte be- und entladen. (Diese Klausel gilt nur für die EU-Region.)

Gerätebeschreibung

Geräteansicht

1. Elektronische Steuerung
2. Lagerregale
3. Flaschenregal
4. Abdeckung des Gemüsefachs
5. Gemüsefach
6. Gefrierfach
7. Gefrierfach-Glasregal
8. Oberes Fach
9. Mittleres Fach
10. Unteres Fach

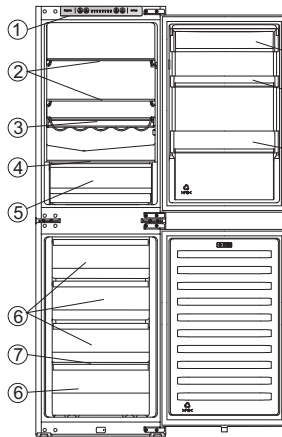

RIB291

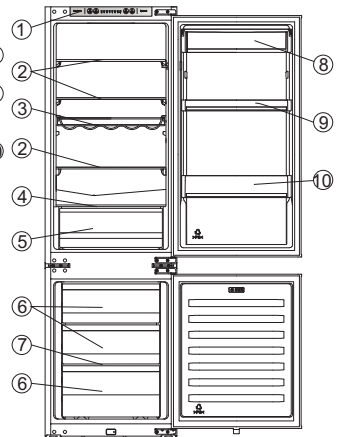

RIB312

Hinweis: Aufgrund laufender Veränderungen an unseren Produkten kann es zu leichten Abweichungen zwischen diesem Benutzerhandbuch und ihrem Gerät kommen, doch die Funktionen und Betriebsweisen bleiben unverändert.

Hinweis: Um die beste Energieeffizienz dieses Produktes zu erhalten, legen Sie bitte alle Regale, Schublade und Körbe auf ihre ursprüngliche Position nach Bedienungsanleitung.

Elektronische Steuerung

Alle Funktionen und Bedienelemente dieses Gerätes sind aus einem Bedienfeld auf dem Dach des Kühlschrankgehäuses zugänglich. Durch eine Anzeigeplatine können Sie ganz einfach die Funktionen und Einstellungen auf eine einfache und intuitive Art und Weise konfigurieren.

Wichtig!

Bei eingeschaltetem Kühlschrank werden alle Kontrollleuchten für 3 Sekunden eingeschaltet und werden Sie auch einen langen Ton von "Piep" hören. Die Anzeigetafel besteht aus vier Tasten und acht Kontrollleuchten. Beim Drücken der Taste werden Sie einen kurzen Ton von "Piep" hören.

Temperatursteuerung

Um den normalen Betrieb des Kühlschranks zu gewährleisten, empfehlen wir Ihnen, die Temperatur des Kühlschranks bei der ersten Inbetriebnahme auf 5°C einzustellen.

Allerdings sollten Sie bei der Einstellung darauf achten, dass die Temperatur im Gerät von den folgenden Punkten abhängt:

- Raumtemperatur
- Wie oft die Tür geöffnet ist
- Menge der gelagerten Lebensmittel
- Gerätestandort



Elektronische Steuerung (an der Oberseite des Gerätes)

1. Temp

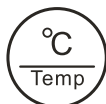

Drücken Sie die Taste "Temp", um die Temperatur des Gefrierschranks nach Bedarf zwischen 8°C und 2°C

einzustellen. Und die Anzeigeleuchte von der vergleichbaren Temperatur wird den entsprechenden Wert nach der folgenden Reihenfolge anzeigen.



Hinweis!

Die Einstellungen können von 2 bis 8 vorgenommen werden. Sie erhalten eine kältere Kühlschranktemperatur und eine niedrigere Gefrierschranktemperatur, indem Sie "Temp" auf die Richtung 2 einstellen:

Kälteste Einstellung: 2 °C.

Wärmste Einstellung: 8 °C.

Eine mittlere Einstellung ist in der Regel am besten geeignet.

2. Super Cool



Im Super Cool-Modus können Sie Ihre Lebensmittel viel schneller einfrieren die Lebensmittel für eine längere Zeit bewahren.

● Drücken Sie die Taste "Super Cool", um die Super Cool-Funktion zu aktivieren. Die Anzeigeleuchte leuchtet auf und die Kühlschranktemperaturanzeige zeigt 2 °C an. Die Super Cool-Funktion wird automatisch nach 3 Stunden deaktiviert.

● Wenn die Super Cool-Funktion aktiviert ist, können Sie sie durch Drücken der Taste "Super Cool" oder "Temp" ausschalten, und dann wird die Kühlschranktemperatureinstellung oder die Funktionsweise auf die vorherige Einstellung zurückgehen.

3. Alarm



Im Falle eines Alarms leuchtet die Anzeigeleuchte "Alarm" und es ertönt ein Summton.

Drücken Sie die Taste "Alarm", um Alarm und Summton zu stoppen. Und dann erlischt die "Alarm" - Anzeigeleuchte.

Türalarm

Beim Einschalten der Alarm-Anzeigeleuchte und einem Summton zeigen anormale Bedingungen, wie beispielsweise, wenn versehentlich noch eine Tür offen steht.

● Wenn die Tür des Kühlschranks über 2 Min. geöffnet ist, werden ein Türalarm und Summton aktiviert.

Ein Summton ertönt 3 Mal pro Minute für 10 Min. Durch Türschließen können Sie ein Türalarm und Summton beenden.

● Um Energie zu sparen, vermeiden Sie bitte, die Tür über einen längeren Zeitraum zu öffnen, wenn Sie das Gerät benutzen.

4. Power



Wenn Sie das Gerät nicht mehr verwenden möchten, können Sie es durch Drücken der Taste "Power" deaktivieren.

● Wenn der Kühlschrank arbeitet, können Sie ihn durch Drücken der Taste "Power" für mehr als 3 Sekunden ausschalten, und inzwischen wird das Anzeigefeld ausgeschaltet.

Wichtig! Bewahren Sie in dieser Zeit keine Lebensmittel im Kühlschrank. Wenn Sie den Kühlschrank für längere Zeit nicht benutzen, ziehen Sie bitte den Stecker.

● Wenn das Gerät ausgeschaltet ist, können Sie es durch Drücken der Taste "Power" für 1 Sekunde einschalten, und der Kühlschrank wird wieder auf die vorherige Temperatureinstellung zurückgehen.

Reinigen vor der Benutzung

- Reinigen Sie den Innenraum des Geräts und alle internen Zubehöre mit lauwarmem Wasser und neutraler Seife, bevor Sie es zum ersten Mal benutzen, um den typischen Geruch von nagelneuen Produkten zu beseitigen. Trocknen sie anschließend alles ab.

Aufstellung an der richtigen Stelle



Warnung! Lesen Sie die Anleitung zu Ihrer eigenen Sicherheit und für eine korrekte Funktion des Geräts sorgfältig, bevor Sie es aufstellen.

- Platzieren Sie das Gerät nicht in der Nähe von Hitzequellen wie Öfen, Radiatoren, direkter Sonneneinstrahlung usw.
- Maximale Leistung und Sicherheit werden gewährleistet, indem die richtige Innenraumtemperatur für die jeweilige Produktklasse, wie auf dem Typenschild angegeben, aufrechterhalten wird.
- Diese Appliance funktioniert gut von N bis ST. Das Gerät kann nicht richtig funktionieren, wenn es für einen längeren Zeitraum bei einer Temperatur oberhalb oder unterhalb des angegebenen Bereichs bleibt.

Wichtig! Eine gute Belüftung um den Kühlschrank herum ist wichtig für das Entweichen von Hitze, hohe Geräteeffizienz und niedrigen Stromverbrauch. Sorgen Sie deshalb für einen ausreichenden Abstand des Kühlschranks im Raum zu anderen Gegenständen.

Klimaklasse	Umgebungstemperatur
SN	+10°C to +32°C
N	+16°C to +32°C
ST	+16°C to +38°C
T	+16°C to +43°C

Nivellierung

- Das Gerät sollte eben stehen, um Vibrationen zu verhindern. Zum Nivellieren sollte das Gerät aufrecht stehen und die Einstellvorrichtungen sollten festen Kontakt mit dem Boden haben. Sie können die Höhe auch einstellen, indem Sie die entsprechende Höhenverstellung vorne abschrauben (mit den Fingern oder einem geeigneten Schlüssel).

Elektrischer Anschluss

Vorsicht! Jegliche während der Installation notwendige elektrische Arbeit sollte von einer qualifizierten oder kompetenten Person durchgeführt werden.

Warnung! Das Gerät muss geerdet werden. Der Hersteller haftet nicht, wenn diese Sicherheitsmaßnahme nicht beachtet werden.

Tägliche Nutzung

Zubehör 1)

Bewegliche Regale / Tablett

- Verschiedene Glas- oder Plastik-Lagerregale oder Weinregale werden in Ihrem Gerät enthalten. Verschiedene Modelle haben unterschiedliche Kombinationen und verschiedene Modelle haben unterschiedliche Eigenschaften.
- Die Wände des Kühlschranks sind mit einer Reihe von Schienen ausgestattet, so dass die Regale beliebig positioniert werden können.

Positionieren der Türfächer

- Um die Lagerung von Lebensmittelverpackungen in verschiedenen Größen zu ermöglichen, können die Türfächer in verschiedenen Höhen platziert werden.
- Ziehen Sie das Fach allmählich in Pfeilrichtung zur Einstellung, bis es frei ist, dann positionieren Sie es nach Bedarf neu.

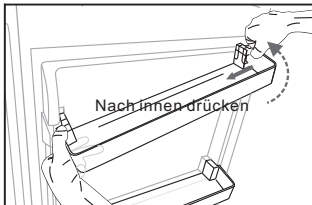

Türfach Entfernen

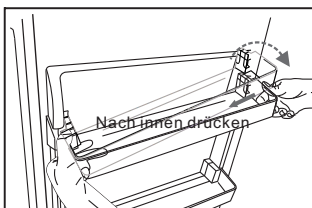

Installieren Sie das Türfach

Gemüsefach

- Zum Aufbewahren von Obst und Gemüse

Gefrierschrank

- Zum Aufbewahren von Tiefkühlkost

Eiswürfelbereiter

- Für die Herstellung von Eis und die Lagerung von Eiswürfeln.

Kühlfach 2)

- Zum Aufbewahren von Lebensmitteln, die nicht gefroren werden müssen und verschiedene Abschnitte für verschiedene Arten von Lebensmitteln geeignet sind.

Gefrierfach 2)

- Zum Einfrieren von frischen Lebensmitteln und Zur Lagerung von gefrorenen und tiefgefrorenen Lebensmitteln für längere Zeit.

Auftauen von Lebensmittel 2)

- Im Kühlfach.
- Bei Raumtemperatur.
- Im Mikrowellenherd.
- In einem konventionellen Ofen oder Konvektionsofen.
- Lebensmittel, die einmal aufgetaut wurden, sollten nicht mit Ausnahme von Sonderfällen wieder eingefroren werden.

1) Wenn das Gerät entsprechendes Zubehör und Funktionen enthält.

2) Wenn das Gerät ein Gefrierfach enthält.

Hilfreiche Tipps und Tricks

Geräusche während des Betriebs

Klicks- Sobald der Kompressor ein- oder ausschaltet ist, ist ein Klicken zu hören.

Brummen- Sobald der Kompressor läuft, ist ein Brummen zu hören.

Blubbern- Wenn das Kühlmittel in die dünnen Rohre fließt, können ein Blubbern oder Spritzgeräusche zu hören sein.

Spritzgeräusche- Auch wenn der Kompressor ausgeschaltet wurde, kann dieses Geräusch kurzfristig hörbar sein.

Energiespartipps

- Installieren Sie das Gerät nicht in der Nähe von Öfen, Heizkörpern oder anderen Wärmequellen.
- Halten Sie die geöffnete Zeit des Gerätes auf ein Minimum.
- Stellen Sie die Temperatur nicht kälter als nötig ein.
- Vergewissern Sie sich, dass die Seitenplatten und die Rückwand des Gerätes in einiger Entfernung von der Wand sind und folgen Sie den Anweisungen für die Installation.
- Wenn die Abbildung die richtige Kombination für die Schubladen, Gemüsefach und Regale zeigt, passen Sie die Kombination nicht an, da sie einen Effekt auf den Energieverbrauch bringen würde.

Tipps für das Kühlen von frischen Lebensmitteln

- Lagern Sie keine warmen Speisen oder verdunsteten Flüssigkeiten direkt im Kühlschrank.
- Bedecken Sie die Lebensmittel oder wickeln Sie sie ein, insbesondere wenn Sie stark riechen.
- Platzieren Sie die Lebensmittel so, dass die Luft rundherum frei zirkulieren kann.

Tipps für Kühlung

- Fleisch (alle Arten): Wickeln Sie es in Polyäthylen (Plastik)-Beutel ein und legen Sie es auf das Glasregal über dem Gemüsefach. Für die Sicherheit speichern Sie es auf diese Weise nur ein oder zwei Tage am meisten.
- Gekochte Speisen, kalte Speisen, usw.: Diese sollten abgedeckt werden und können auf jedem Regal platziert werden.
- Obst und Gemüse: Diese sollten gründlich gereinigt und in das dafür vorgesehene Regal gestellt werden.

● Butter und Käse: Diese sollten in Aluminiumfolie oder Polyethylen (Plastik)-Beutel gelegt werden, und so viel Luft wie möglich entfernt wird.

● Milchflaschen: Diese sollten eine Kappe haben und im Flaschenregal an der Tür aufbewahrt werden.

Tipps für das Einfrieren

- Bei erster Inbetriebnahme oder nach einer langen Einsatzpause lassen Sie das Gerät mindestens zwei Stunden auf höheren Temperaturen laufen, bevor Sie die Lebensmittel in das Fach legen.
- Verpacken Sie die Lebensmittel in kleine Portionen, damit sie schnell und vollständig aufgetaut werden können und nur die Menge aufgetaut wird, die auch benötigt wird.
- Wickeln Sie das Essen in Aluminium- oder Plastikfolie und achten Sie darauf, dass die Päckchen luftdicht verschlossen sind.
- Achten Sie darauf, dass frische noch nicht gefrorene Lebensmittel nicht mit bereits eingefrorenen Lebensmitteln in Berührung kommen, damit die letzteren keinen Temperaturanstieg erleiden.
- Eisgekühlte Produkte können, wenn Sie direkt nach Entnahme aus dem Gefrierfach verzehrt werden, zu Gefrierbrand an der Haut führen.
- Wir empfehlen Ihnen, die Gefrierpackungen entsprechend mit einem Datum zu kennzeichnen, damit Sie über das Datum des Einfrierens informiert sind.

Tipps zum Lagern von gefrorenen Lebensmitteln

- Darauf achten, dass die kommerziell eingefrorenen Lebensmittel vom entsprechenden Einzelhändler gelagert wurden.
- Lebensmittel, wenn sie einmal aufgetaut sind, nicht wieder einfrieren, denn dann verderben sie schnell.
- Lagern Sie die Lebensmittel nicht länger als der Hersteller empfiehlt.

Hinweis: Wenn das Gerät entsprechendes Zubehör und Funktionen enthält.

Ausschalten Ihres Gerätes

- Entfernen Sie alle Lebensmittel.
- Entfernen Sie den Netzstecker aus der Steckdose.
- Säubern und trocknen Sie das Innere gründlich.
- Stellen Sie sicher, dass alle Türen wenig geöffnet sind, um eine Luftzirkulation zu ermöglichen.

Reinigung und Pflege

Reinigung und Pflege

Aus hygienischen Gründen sollte das Gerät (einschließlich Zubehörteile für Exterieur und Interieur) mindestens alle zwei Monate regelmäßig gereinigt werden.



Warnung! Stromschlaggefahr!

● **Warnung!** Das Gerät sollte während der Reinigung ausgesteckt sein. Schalten Sie das Gerät vor der Reinigung ab und ziehen Sie den Netzstecker aus der Steckdose, oder schalten Sie den Leistungsschalter oder die Sicherung ab.

Außenreinigung

Sie sollten Ihr Gerät regelmäßig reinigen, um ein gutes Aussehen zu erhalten.

● Reinigen Sie die Digitalanzeige und das Bedienfeld mit einem sauberen, weichen Tuch.

● Spritzen Sie kein Wasser direkt auf die Oberfläche des Geräts, sondern auf das Reinigungstuch. Dies kann eine gleichmäßige Verteilung der Feuchtigkeit auf der Oberfläche gewährleisten helfen.

● Reinigen Sie die Türen, Griffe und Gehäuseoberflächen mit einem milden Reinigungsmittel und dann trocknen Sie sie mit einem weichen Tuch.

Achtung!

● Verwenden Sie keine scharfen Gegenstände, um ein Verkratzen der Oberfläche zu vermeiden.

● Verwenden Sie keine Verdüner, Autowaschmittel, Clorox, ätherisches Öl, Scheuermittel oder organischen Lösungsmittel wie Benzol zur Reinigung. Diese könnten die Oberfläche des Gerätes beschädigen und einen Brand verursachen.

Innenreinigung

● Sie sollten den Innenraum des Gerätes regelmäßig reinigen. Bei geringeren Nahrungsmittelvorräten ist es leichter zu reinigen. Wischen Sie den Innenraum des Kühl-/Gefrierfachs mit einer schwachen Natriumhydrogencarbonat-Lösung und dann mit warmem Wasser durch einen ausgewrungenen Schwamm oder ein Tuch abspülen. Vor dem Austauschen der Regale und Körbe wischen Sie sie vollständig trocken. Alle Oberflächen und abnehmbaren Teile gründlich trocknen.

● Obwohl dieses Gerät automatisch abtauen kann, könnte eine Frostsicht auf der Innenwände des Gefrierfachs auftreten, wenn die Tür des Gefrierfachs häufig geöffnet oder zu lang offen gehalten ist. Wenn die Frostsicht zu dick ist, gehen Sie bei geringem Nahrungsmittelvorräten wie folgt vor:

● Entfernen Sie die bestehenden Lebensmittel

und Zubehöre Körbe, trennen Sie das Gerät vom Stromnetz und lassen die Türen offen. Lüften Sie den Raum gründlich, um das Auftauen zu beschleunigen.

● Beim Abschlüssen des Abtauens reinigen Sie Ihr Gefrierfach wie oben beschrieben.

Achtung!

Verwenden Sie keine scharfen Gegenstände zum Entfernen der Frost im Gefrierfach. Erst nachdem der Innenraum vollständig trocken ist, sollte das Gerät wieder eingeschaltet und an die Netzsteckdose angeschlossen werden.

Abtauen

A) Kühlfach

● Dieses Fach taut automatisch ab. Das Abtauwasser läuft über einen Sammelbehälter auf der Rückseite des Gerätes zum Abflussrohr.

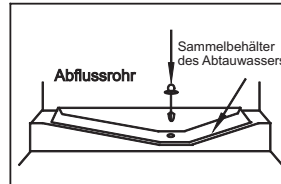

B) Gefrierfach

● Dieses Fach taut automatisch ab.

Türdichtungen reinigen

● Achten Sie darauf, die Türdichtungen sauber zu halten. Klebrige Lebensmittel und Getränke könnten zum Festkleben der Dichtungen am Schrank und zum Reißen bei der Türöffnung führen. Waschen Sie die Dichtung mit mildem Reinigungsmittel und warmem Wasser ab. Nach der Reinigung sie gründlich abspülen und trocknen.

Achtung!

Erst nachdem die Türdichtungen vollständig trocken sind, sollte das Gerät eingeschaltet werden.

Austauschen des LED-Lichts:

● **Achtung:** Das LED-Licht muss nicht vom Anwender ersetzt werden! Wenn das LED-Licht beschädigt ist, wenden Sie sich an den Kundendienst. Folgen Sie den folgenden Schritte, um das LED-Licht auszutauschen :

1. Ziehen Sie den Stecker aus der Steckdose.
2. Entfernen Sie die Lichtabdeckung durch Aufhebeln und Herausziehen.
3. Halten Sie die Lichtabdeckung mit einer Hand und ziehen Sie sie mit der anderen Hand, während Sie die Verriegelungslasche drücken.
4. Ersetzen Sie das LED-Licht und lassen Sie es richtig einrasten.

Fehlerbehebung

Wenn Sie ein Problem mit Ihrem Gerät haben oder befürchten, dass das Gerät nicht richtig funktioniert, können Sie einige einfache Überprüfungen durchführen, bevor Sie den Kundendienst anrufen.

Warnung! Versuchen Sie nicht, das Gerät selbst zu reparieren. Wenn das Problem bestehen bleibt, nachdem Sie die folgenden Überprüfungen durchführen, kontaktieren Sie bitte einen qualifizierten Elektriker, Servicetechniker oder das Geschäft, in dem Sie das Produkt gekauft haben.

Problem	Mögliche Ursache& Lösung
Das Gerät funktioniert nicht richtig.	Überprüfen Sie, ob das Netzkabel richtig in die Steckdose eingesteckt ist.
	Prüfen Sie die Sicherung oder Schaltung Ihrer Stromversorgung und tauschen Sie sie gegebenenfalls aus.
	Die Umgebungstemperatur ist zu niedrig. Versuchen Sie, die Kammertemperatur auf ein kälteres Niveau einzustellen, um dieses Problem zu lösen.
	Es ist normal, dass der Gefrierschrank während dem automatischen Abtauen oder für eine kurze Zeit nach Einschalten des Gerätes nicht funktioniert, um den Kompressor zu schützen.
Gerüche aus den Fächern	Der Innenraum muss gereinigt werden
	Einige Lebensmittel, Behälter oder die Verpackung verursachen die Gerüche.
Geräusche aus dem Gerät	Die Geräusche unten sind ganz normal: <ul style="list-style-type: none"> •Laufgeräusche aus dem Kompressor. •Geräusch der Luftbewegung von dem kleinen Gebläsemotor im Gefrierfach oder anderen Fächern. •Gurgelnde Geräusche ähnlich wie kochendes Wasser. •Knallgeräusche während des automatischen Abtauen. •Klickendes Geräusch vor dem Start des Kompressors.
	Andere ungewöhnliche Geräusche aufgrund der Gründe unten sollten überprüft und Maßnahme ergriffen werden:Der Schrank nicht nivelliert.Die Rückseite des Gerätes berührt die Wand. Flaschen oder Behälter gefallen oder rollen.
Der Motor läuft kontinuierlich	Es ist normal, das Geräusch des Motors häufig zu hören. In folgenden Umständen muss es mehr laufen: <ul style="list-style-type: none"> •Die Temperatureinstellung ist kälter als nötig eingestellt. •Große Menge von warmen Speisen ist vor kurzem im Gerät gespeichert. •Die Temperatur außerhalb des Gerätes ist zu hoch. •Die Türen sind zu lange oder zu oft offen gehalten. •Nach der Installation des Gerätes oder es wurde für eine lange Zeit ausgeschaltet.
Reifschicht im Fach	Überprüfen Sie, dass die Luftauslässe nicht durch die Lebensmittel blockiert sind, und stellen Sie sicher, dass die Lebensmittel innerhalb des Gerätes so angebracht ist, dass eine ausreichende Belüftung ermöglicht ist. Stellen Sie sicher, dass diese Tür vollständig geschlossen ist. Um die Frost zu entfernen, beziehen sich auf bitte das Kapitel Reinigung und Pflege .

Temperatur im Inneren ist zu warm	Sie können die Türen zu lange oder zu häufig offen gehalten haben ; oder die Türen sind durch ein Hindernis offen gehalten; oder das Gerät ist mit unzureichendem Freiraum an den Seiten, hinten und oben gelegt.
Temperatur im Inneren ist zu kalt	Erhöhen Sie die Temperatur entsprechend dem Kapitel "Bedienfeld".
Die Türen lassen sich nicht leicht schließen	Überprüfen Sie, ob die Oberseite des Kühlschranks nach hinten um 10-15 mm geneigt ist, um die Türen sich selbst schließen zu lassen, oder ob etwas im Inneren das Schließen der Türen verhindert.
Wasser tropft auf den Boden	Die Wasserwanne (an der hinteren Unterseite des Schrankst) kann nicht richtig nivelliert werden, oder das Auslaufrohr (unterhalb der Oberseite des Kompressor-Depots) kann nicht richtig positioniert werden, um Wasser in diese Pfanne zu führen, oder der Wasserauslauf ist blockiert. Möglicherweise müssen Sie den Kühlschrank von der Wand weg zu bewegen, um die Wanne und den Auslauf zu überprüfen .
Das Licht funktioniert nicht	<ul style="list-style-type: none"> •Das LED-Licht kann beschädigt werden. Siehe das Ersetzen des LED-Lichts bei dem Kapitel Reinigung und Pflege. •Das Steuersystem hat das Licht deaktiviert, weil die Tür zu lange offen gehalten ist. Schließen und öffnen Sie die Tür, um das Licht zu reaktivieren.

Seitenwechsel der Tür

Sie können die Seite, an der die Tür geöffnet wird, wahlweise von rechts (wie ausgeliefert) nach links ändern, sollte es die Einbaustelle erfordern.

Warnung! Bei dem Seitenwechsel der Tür darf das Gerät nicht an das Stromnetz angeschlossen werden. Stellen Sie sicher, dass der Stecker aus der Steckdose entfernt werden.

Benötigte Werkzeuge:

1. 8mm Steckschlüssel Inbusschlüssel



2. Kreuzschraubendreher



3. Spachtel oder Schlitzschraubendreher



Hinweis: Wenn nötig, kippen Sie die Kühlschrankseite, um den Zugriff auf den Boden zu erhalten. Sie sollten den Kühlschrank dabei auf weiches Schaumverpackungsmaterial oder ähnliches Material legen, um Schäden zu vermeiden.

1. Stellen Sie den Kühlschrank aufrecht. Öffnen Sie die obere Tür, um alle Türfächer herauszunehmen (um Schäden an Türfächer zu vermeiden) und schließen Sie dann die Tür.
2. Schrauben Sie das obere Türscharnier ab und entfernen Sie es. Entfernen Sie die obere Tür vom mittleren Scharnier, indem Sie die Tür vorsichtig nach oben heben. Dann legen Sie sie auf eine glatte Oberfläche mit der oberen Abdeckung nach oben.

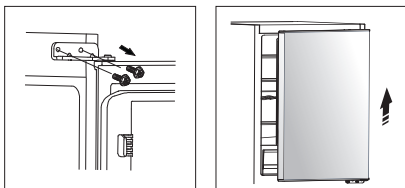

3. Lösen Sie die Schrauben zur Befestigung der mittleren Türscharniere und entfernen Sie sie. Dann entfernen Sie die untere Tür. Und schrauben Sie das untere Türscharnier ab.

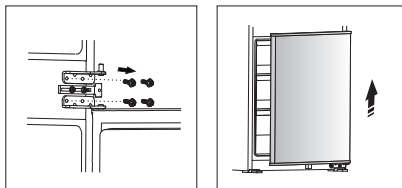

4. Wechseln Sie die Schraubenlochabdeckungen von links nach rechts, und wechseln Sie die Türscharniere auf die gegenüberliegende Seite (siehe Abbildung unten).

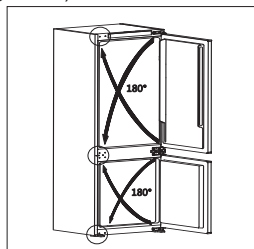

5. Befestigen Sie das untere Scharnier mit Schrauben und schieben Sie die untere Tür auf den unteren Scharnierbolzen und halten Sie sie in Position. Stellen Sie die mittleren Scharniere auf die Geräteposition ein und installieren Sie sie dann, um sicherzustellen, dass die untere Tür sicher befestigt ist.
6. Installieren Sie die obere Tür und das obere Scharnier auf die gleiche Weise.

Hinweis: Beim Seitenwechsel der Tür können Sie sich auf die Installationsanleitung für eingebauten Kühl-/Gefrierschrank für die Schrankinstallation beziehen.

Entsorgung des Gerätes

Es ist verboten, dieses Gerät im Hausmüll zu entsorgen.

Verpackungsmaterialien

Die Verpackungsmaterialien mit dem Recycling-Symbol sind wiederverwertbar.

Entsorgen Sie diese Verpackung in einem geeigneten Sammelbehälter, um sie zu recyceln.

Vor der Entsorgung des Gerätes.

1. Ziehen Sie den Netzstecker aus der Steckdose.
2. Schneiden Sie das Netzkabel ab und entsorgen Sie es mit dem Netzstecker.

	Korrekte Entsorgung dieses Produkts
	<p>Diese Markierung zeigt an, dass dieses Produkt in der EU nicht zusammen mit anderen Hausabfällen entsorgt werden sollte. Um mögliche Umwelt- und Gesundheitsschäden aus unkontrollierter Abfallentsorgung zu vermeiden, recyceln Sie es verantwortungsbewusst, um die nachhaltige Wiederverwendung von Rohstoffen zu fördern. Verwenden Sie bitte die entsprechenden Rückgabe- und Sammelsysteme zur Rückgabe Ihres gebrauchten Gerätes oder wenden Sie sich an den Händler, bei dem Sie das Produkt gekauft haben. Sie können dieses Produkt auf umweltfreundliche Weise recyceln.</p>

Beachten Sie die folgenden Anweisungen, um eine Kontamination von Lebensmitteln zu vermeiden

- Wenn Sie die Tür längere Zeit öffnen, kann dies zu einer erheblichen Temperaturerhöhung in den Fächern des Geräts führen.

- Reinigen Sie regelmäßig die Oberflächen, die mit Lebensmitteln und zugänglichen Ablaufsystemen in Kontakt kommen können.

- Bewahren Sie rohes Fleisch und rohen Fisch in geeigneten Behältern im Kühlschrank auf, damit sie nicht mit anderen Lebensmitteln in Berührung kommen oder auf andere Lebensmittel tropfen.

- Zwei-Sterne-Gefriergut-Lagerfächer eignen sich für die Lagerung von Tiefkühlkost, die Lagerung oder Herstellung von Eis und die Herstellung von Eiswürfeln.

- Ein-, Zwei- und Drei-Sterne-Fächer sind nicht zum Einfrieren frischer Lebensmittel geeignet.

Reihenfolge	Fächer TYP	Ziel-Lagertemperatur [° C]	Geeignete Lebensmittel
1	Kühlschrank	+2 ~ +8	Eier, Fertigerichte, abgepackte Lebensmittel, Obst und Gemüse, Milchprodukte, Kuchen, Getränke und andere Lebensmittel sind nicht zum Einfrieren geeignet.
2	(***)*-Gefrierschrank	≤ -18	Meeresfrüchte (Fisch, Garnelen, Schalentiere), Süßwasserprodukte und Fleischprodukte (empfohlen für 3 Monate, Nährwerte und Geschmack nehmen mit der Zeit ab), geeignet für gefrorene frische Lebensmittel.
3	***-Gefrierschrank	≤ -18	Meeresfrüchte (Fisch, Garnelen, Schalentiere), Süßwasserprodukte und Fleischprodukte (empfohlen für 3 Monate, Nährwerte und Geschmack nehmen mit der Zeit ab). Nicht geeignet für gefrorene frische Lebensmittel.
4	**-Gefrierschrank	≤ -12	Meeresfrüchte (Fisch, Garnelen, Schalentiere), Süßwasserprodukte und Fleischprodukte (empfohlen für 2 Monate, Nährwerte und Geschmack nehmen mit der Zeit ab). Nicht geeignet für gefrorene frische Lebensmittel.
5	*-Gefrierschrank	≤ -6	Meeresfrüchte (Fisch, Garnelen, Schalentiere), Süßwasserprodukte und Fleischprodukte (empfohlen für 1 Monate, Nährwerte und Geschmack nehmen mit der Zeit ab). Nicht geeignet für gefrorene frische Lebensmittel.
6	0-Stern	-6 ~ 0	Frisches Schweinefleisch, Rindfleisch, frischer Fisch, Hühnerfleisch, einige abgepackte verarbeitete Lebensmittel usw. (empfohlen, am selben Tag zu essen, vorzugsweise nicht mehr als 3 Tage). Teilweise eingekapselte verarbeitete Lebensmittel (nicht einfrierfähige Lebensmittel)
7	Kühlen	-2 ~ +3	Frisches / tiefgefrorenes Schweinefleisch, Rindfleisch, Hühnerfleisch, Süßwasserprodukte usw. (7 Tage unter 0 ° C und über 0 ° C) wird für den Verzehr an diesem Tag empfohlen, vorzugsweise nicht mehr als 2 Tage. Meeresfrüchte (weniger als 0 ° C für 15 Tage, es wird nicht empfohlen, über 0 ° C zu lagern)

8	Frisches Essen	0 ~ +4	Frisches Schweinefleisch, Rindfleisch, frischer Fisch, Hühnerfleisch, gekochtes Essen usw. (empfohlen, am selben Tag zu essen, vorzugsweise nicht mehr als 3 Tage)
9	Wein	+5 ~ +20	Rotwein, Weißwein, Sekt usw.

Hinweis: Bitte lagern Sie unterschiedliche Lebensmittel entsprechend den Fächern oder der Ziel-Lagerungstemperatur Ihrer gekauften Produkte.

- Wenn das Kühlgerät längere Zeit leer gelassen wird, schalten Sie das Gerät aus, tauen Sie es ab, reinigen und trocknen Sie es sowie lassen Sie die Tür offen, um Schimmelbildung im Gerät zu vermeiden.

Reinigung des Wasserspenders (speziell für Wasserspenderprodukte):

- Reinigen Sie die Wassertanks, wenn sie 48 Stunden lang nicht benutzt wurden; Spülen Sie das an eine Wasserversorgung angeschlossene Wassersystem, wenn 5 Tage lang kein Wasser angesaugt wurde.

WARNUNG – Die Lebensmittel müssen in den Tüten verpackt werden, bevor sie in den Kühlschrank gelegt werden, und die Flüssigkeiten müssen in Flaschen oder geschlossenen Behältern verpackt werden, um das Problem zu vermeiden, dass die Gestaltungsstruktur des Produktes nicht leicht zu reinigen ist.

Hisense

life reimagined

USER'S OPERATION MANUAL

Before operating this unit, please read this manual thoroughly, and retain for future reference

English

Contents

Safety and warning information _____	2	Helpful hints and tips _____	14
Description of the appliance _____	9	Cleaning and care _____	15
Electronic control _____	9	Troubleshooting _____	16
First use and installation _____	11	Reverse the door _____	18
Daily use _____	13	Disposal of the appliance _____	19



Safety and warning information

For your safety and correct usage, before installing and first using the appliance, read this user manual carefully, including its hints and warnings. To avoid unnecessary mistakes and accidents, it is important to make sure that all people using the appliance are thoroughly familiar with its operation and safety features. Save these instructions and be sure that they remain with the appliance if it is moved or sold, so that anyone using it throughout its life, will be properly informed on its usage and safety notices.

For the safety of life and property, keep the precautions of these user's instructions as the manufacturer is not responsible for damages caused by omission.

Safety for children and others who are vulnerable people

- According to EN standard

This appliance can be used by children aged from 8 years and above and persons with reduced physical, sensory or mental capabilities or lack of experience and knowledge if they have been given supervision or instruction concerning use of the appliance in a safe way and understand the hazards involved. Children shall not play with the appliance. Cleaning and user maintenance shall not be made by children without supervision.

According to IEC standard

This appliance is not intended for use by persons (including children) with reduced physical, sensory or mental capabilities, or lack of experience and knowledge, unless they have been given supervision or instruction concerning use of the appliance by a person responsible for their safety.

- Keep all packaging away from children as there is risk of suffocation.
- If you are discarding the appliance, pull the plug out of the socket, cut the connection cable (as close to the appliance as you can) and remove the door to prevent children playing from suffering an electric shock or from closing themselves inside it.
- If this appliance, featuring a magnetic door seals, is to replace an older appliance having a spring lock (latch) on the door or lid, be sure to make the spring lock unusable before you discard the old appliance. This will prevent it from becoming a death trap for a child.

General safety



- **WARNING** — This appliance is intended to be used in household and similar applications such as
 - staff kitchen areas in shops, offices and other working environments;
 - farm houses and by clients in hotels, motels and other residential type environments;
 - bed and breakfast type environments;
 - catering and similar non-retail applications.
- **WARNING** — Do not store explosive substances such as aerosol cans with a flammable propellant in this appliance.
- **WARNING** — If the supply cord is damaged, it must be replaced by the manufacturer, its service agent or similarly qualified persons in order to avoid a hazard.
- **WARNING** — Keep ventilation openings, in the appliance enclosure or in the built-in structure, clear of obstruction.
- **WARNING** — Do not use mechanical devices or other means to accelerate the defrosting process, other than those recommended by the manufacturer.
- **WARNING** — Do not damage the refrigerant circuit.
- **WARNING** — Do not use electrical appliances inside the food storage compartments of the appliance, unless they are of the type recommended by the manufacturer.

-
- **WARNING** — The refrigerant and insulation blowing gas are flammable. When disposing of the appliance, do so only at an authorized waste disposal centre. Do not expose to flame.
 - **WARNING** —When positioning the appliance, ensure the supply cord is not trapped or damaged.
 - **WARNING** —Do not locate multiple portable socket-outlets or portable power supplies at the rear of the appliance.
 - **WARNING** — To avoid a hazard due to instability of the appliance, it must be fixed in accordance with the instructions.

Replacing the illuminating lamps

- **WARNING**—The illuminating lamps must not be replaced by the user! If the illuminating lamps is damaged, contact the customer helpline for assistance.

This warning is only for refrigerators that contain illuminating lamps.

Refrigerant

The refrigerant isobutene (R600a) is contained within the refrigerant circuit of the appliance, a natural gas with a high level of environmental compatibility, which is nevertheless flammable. During transportation and installation of the appliance, ensure that none of the components of the refrigerant circuit becomes damaged.

The refrigerant (R600a) is flammable.

- **WARNING** — Refrigerators contain refrigerant and gases in the insulation. Refrigerant and gases must be disposed of professionally as they may cause eye injuries or ignition. Ensure that tubing of the refrigerant circuit is not damaged prior to proper disposal.



WARNING: Risk of fire / flammable materials

If the refrigerant circuit should be damaged:

-Avoid opening flames and sources of ignition.

-Thoroughly ventilate the room in which the appliance is situated.

It is dangerous to alter the specifications or modify this product in any way.

Any damage to the cord may cause a shortcircuit, fire, and/or electric shock.



Electrical safety

1. The power cord must not be lengthened.
2. Make sure that the power plug is not crushed or damaged. A crushed or damaged power plug may overheat and cause a fire.
3. Make sure that you can access the main plug of the appliance.
4. Do not pull the main cable.
5. If the power plug socket is loose, do not insert the power plug. There is a risk of electric shock or fire.
6. You must not operate the appliance without the interior lighting lamp cover.
7. The fridge is only applied with power supply of single phase alternating current of 220~240V/50Hz. If fluctuation of voltage in the district of user is so large that the voltage exceeds the above scope, for safety sake, be sure to apply A.C. Automatic voltage regulator of more than 350W to the fridge. The fridge must employ a special power socket instead of common one with other electric appliances. Its plug must match the socket with ground wire.

Daily use

- Do not store flammable gass or liquids in the appliance, There is a risk of an explosion.
- Do not operate any electrical appliances in the appliance (e.g. electric ice cream makers, mixers etc.).
- When unplugging always pull the plug from the mains socket, do not pull on the cable.
- Do not place hot items near the plastic components of this appliance.

-
- Do not place food products directly against the air outlet on the rear wall.
 - Store pre-packed frozen food in accordance with the frozen food manufacture's instructions.
 - The appliances manufactures storage recommendations should be strictly adhered to. Refer to relrelevant instructions for storage.
 - Do not place carbonated or fizzy drinks in the freeze compartment as it creates pressure on the container, which may cause it to explode, resulting in damage to the appliance.
 - Frozen food can cause frost burns if consumed straight from the freezer compartment.
 - Do not place the appliance in direct sunlight.
 - Keep buring candles, lamps and other items with naked flames away from the appliance so that do not set the appliance on fire.
 - The appliance is intended for keeping food stuff and/or beverages in normal household as explained in this instruction booklet The appliance is heavy. Care should be taken when moving it.
 - Do not remove nor touch items from the freezer compartment if your hands are damp/wet, as this could cause skin abrasions or frost/freezer burns.
 - Never use the base, drawers, doors etc. to stand on or as supports.
 - Frozen food must not be refrozen once it has been thawed out.
 - Do not consume ice popsicles or ice cubes straight from the freezer as this can cause freezer burn to the mouth and lips.
 - To avoid items falling and causing injury or damage to the appliance, do not overload the door racks or put too much food in the crisper drawers.
 - **Never cover or obstruct the ventilation slats on the appliance.**
-

caution!**Care and cleaning**

- Before maintenance, switch off the appliance and disconnect the mains plug from the mains socket.
- Do not clean the appliance with metal objects, steam cleaner, ethereal oils, organic solvents or abrasive cleansers.
- Do not use sharp objects to remove frost from the appliance. Use a plastic scraper.

Installation Important!

- For electrical connection carefully, follow the instructions given in this manual.
Unpack the appliance and check if there are damages on it.
- Do not connect the appliance if it is damaged. Report possible damages immediately to the place you bought it. In this case retain packing.
- It is advisable to wait at least four hours before connecting the appliance to allow the oil to flow back in the compressor.
- Adequate air circulation should be around the appliance, lacking this leads to overheating. To achieve sufficient ventilation, follow the instructions relevant to installation.
- Wherever possible the back of the product should not be too close to a wall to avoid touching or catching warm parts (compressor, condenser) to prevent the risk of a fire, follow the instructions relevant to installation.
- The appliance must not be locate close to radiators or cookers.
- Make sure that the mains plug is accessible after the installation of the appliance.

Service

- Any electrical work required to do the servicing of the appliance should be carried out by qualified electrician or competent person.
- This product must be serviced by an authorized Service Center, and only genuine spare parts must be used.
 - 1)If the appliance is Frost Free.
 - 2)If the appliance contains freezer compartment.

In case of malfunction

If a malfunction occurs on the appliance, please look first in the “Trouble shooting” section of these instructions. If the information given there does not help, please do not perform any further repairs yourself.

Under no circumstance should you attempt to repair the appliance yourself. Repairs carried out by inexperienced persons may cause injury or serious malfunctioning.

Remove transport packaging

The appliance and the interior fittings are protected for transportation. Pull off the adhesive tape on the left and right side of the door. You can remove any remnants of adhesive using white spirit. Remove all adhesive tape and packing pieces from the interior of the appliance.

Note: Children aged from 3 to 8 years are allowed to load and unload refrigerating appliances.(This clause applies only to the EU region.)

Description of the appliance

View of the appliance

1. Electronic control
2. Storage shelves
3. Bottle rack
4. Vegetable drawer cover
5. Vegetable drawer
6. Freezer drawers
7. Freezer glass
8. Upper rack
9. Middle rack
10. Lower rack

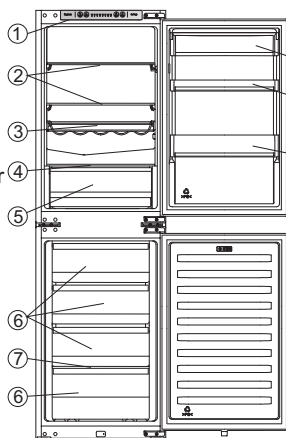

RIB291

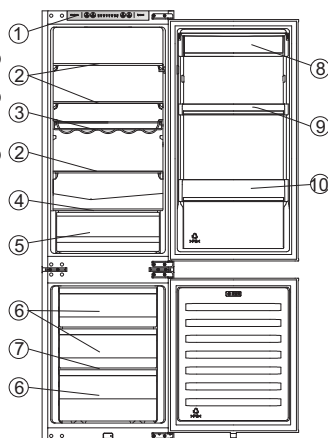

RIB312

Note: Due to constant modification of our products, your refrigerator may be slightly different from this Instruction Manual, but its functions and using methods remain the same.

Note: To get the best energy efficiency of this product, please place all shelves, drawer and baskets on their original position as the Instruction Manual.

Electronic Control

All functions and controls of the unit are accessible from a control panel conveniently located on the roof of the cabinet. A display circuit board allows easy configuration of features and settings in a simple and intuitive manner.

Important!

When the refrigerator is energized, all the pilot lights will turn on for 3 sec and you will also heard a long sound of "beep". The display board consists of four buttons and eight pilot lights. You will heard a short sound of "beep" when you press the buttons.

Controlling the temperature

To ensure the normal operation of the refrigerator, we recommend that when you start your refrigerator for the first time, the temperature for the refrigerator is set to 5°C.

However, the exact setting should be chosen keeping in mind that the temperature inside the appliance depends on:

- room temperature
- how often the door is opened
- quantity of food stored
- appliance location



Electronic Control (located at the top of appliance)

1. Temp

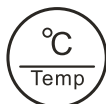

Press "Temp" button to set fridge temperature between 8°C and 2°C as needed, and

the light of the comparable temperature will be lightened corresponding values according to the following sequence.



Note!

Settings may be made from 2 to 8. You will obtain a colder fridge temperature and a lower freezer temperature by adjusting "Temp" towards 2 position:

Coldest setting: 2°C.

Warmest setting: 8°C.

A medium setting is generally the most suitable.

2. Super Cool



"Super Cool" can refrigerate the food quicker and keep food fresh for a long period.

- Press "Super Cool" button to activate the super cool function. The Super icon will light up and the fridge temperature indicator will display 2°C.

Super cool automatically switches off after 3 hours.

- When super cool function is on, you can switch off super cool function by pressing "Super Cool" or "Temp" button, then the fridge temperature setting or function mode will revert back to the previous setting.

3. Alarm



In case of alarm, "Alarm" icon will light up and a buzzing sound will start.

Press "Alarm" button to stop alarm and buzzing then "Alarm" icon will turn off.

Door Alarm

The alarm light on and a buzzing sound indicate abnormal conditions, such as accidentally a door left open.

- Leaving the door of refrigerator open for over 2 minutes will activate a door alarm and buzzer. The buzzer will beep 3 times per minute for 10 minutes.

Closing the door cancels the door alarm and buzzer.

- To save energy, please avoid keeping the door open for a long time when using refrigerator.

4. Power



If you want to stop using it, you can turn the appliance off by pressing "Power" button.

- When the refrigerator is working, you can switch the appliance off by pressing "Power" button for above 3 seconds, meanwhile the display panel will be turned off.

Important ! Do not store any food in the fridge during this time. If you will not use the refrigerator for a long time, please pull the plug.

- When the appliance is power off, you can switch the appliance on by pressing "Power" button for 1 second, and the refrigerator returns to previous temperature setting.

First use and installation

Built-In Fridge Freezer

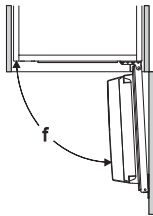
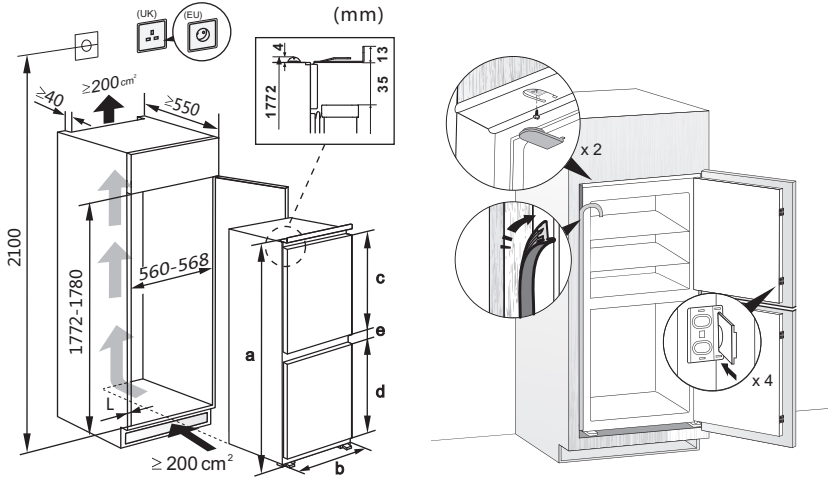

Technical characteristics

- a Height
- b Width
- c Refrigerator door height
- d Freezer door height
- e Profundity
- f Door-opening angle

Parameters of appliance	a	b	c	d	e	f
RIB291	1772	540	811	811	71	≅ 95°
RIB312	1772	540	990	632	71	≅ 95°

Note: Your product is designed and built for domestic household use only. The product must be correctly installed, located and operated in accordance with the instructions contained in the User Instructions provided.

Note: Parameters provided in table are design parameters. Because of the various reasons, there will be a slight deviation between actual dimension and design parameter. The data listed are only for reference.

Cleaning before use

- Before using the appliance for the first time, wash the interior and all internal accessories with lukewarm water and neutral soap in order to remove the typical smell of a brand new product, then dry thoroughly.

Installation Positioning



Warning! Before installing, read the instructions carefully for your safety and the correct operation of the appliance.

- Position the appliance away from sources of heat such as stoves, radiators, direct sunlight, etc.
- Maximum performance and safety are guaranteed by maintaining the correct indoor temperature for the class of unit concerned, as specified on the rating plate.
- This appliance performs well from N to ST. The appliance may not work properly if it is left for a longer period at a temperature above or below the indicated range.

Important! It is necessary to have good ventilation around the refrigerator to allow for the dissipation of heat, high efficiency, and low power consumption. For this reason, sufficiently cleared space should be available around the refrigerator.

Climate class	Ambient temperature
SN	+10°C to +32°C
N	+16°C to +32°C
ST	+16°C to +38°C
T	+16°C to +43°C

Leveling

- The appliance should be level in order to eliminate vibration. To make the appliance level, it should be upright and adjusters should be in stable contact with the floor. Also adjust the level by unscrewing the appropriate level adjustment in the front (use your fingers or a suitable spanner).

Electrical connection

Caution! Any electrical work required to install the appliance should be carried out by a qualified or authorized person.

Warning! This appliance must be grounded. The manufacturer declines any liability should these safety measures not be observed.

Daily use

Accessories 1)

Movable shelves/trays

- Various glass, plastic storage shelves or wire trays are included with your appliance. Different models have different combinations and different models have different features.
- The walls of the refrigerator are equipped with a series of runners so that the shelves can be positioned as desired.

Positioning the door racks

- To permit the storage of food packages of various sizes, the door racks can be placed at different heights.
- To adjust, gradually pull the rack in the direction of the arrows until it comes free, then reposition as required.

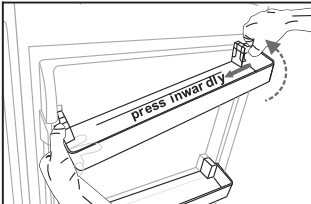

Remove the door rack

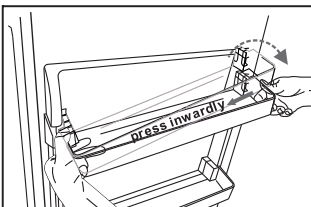

Install the door rack

Vegetable Drawer

- For storing fruit and vegetables.

Freezer Drawer

- For storing frozen food.

Ice-cube tray

- For making ice and storing ice-cubes.

Refrigerator compartment 2)

- For storing food that does not need to be frozen and different sections suitable for different kinds of food.

Freezer food compartment 2)

- For freezing fresh food and storing frozen and deep-frozen food for long periods of time.

Thawing food 2)

- In the refrigerator compartment.
- At room temperature.
- In a microwave oven.
- In a conventional or convection oven.
- Food once thawed should be re-frozen with the exception of special cases.

1) If the appliance contains related accessories and functions.

2) If the appliance contains a freezer compartment.

Helpful hints and tips

Noises during operation

Clicks- Whenever the compressor switches on or off, a click can be heard.

Humming- As soon as the compressor is in operation, you can hear it humming.

Bubbling- When refrigerant flows into thin tubes, you can hear bubbling or splashing noises.

Splashing- Even after the compressor has been switched off, this noise can be heard for a short time.

Energy saving tips

- Do not install the appliance near stoves, radiators or other sources of warmth.
- Keep the time the appliance is open to a minimum.
- Do not set the temperature colder than necessary.
- Make sure the side plates and back plate of the appliance are at some distance from the wall, and follow the instructions relevant to installation.
- If the diagram shows the correct combination for the drawers, crisper and shelves, do not adjust the combination as it would produce an effect on energy consumption.

Hints for fresh food refrigeration

- Do not store warm foods or evaporating liquids in the appliance.
- Do cover or wrap the food, particularly if it has a strong flavor or odor.
- Position food so that air can circulate freely around it.

Hints for refrigeration

- Meat (all types): wrap in polyethylene (plastic) bags and place on the glass shelf above the vegetable drawer. For safety, store in this way only one or two days at the most.
- Cooked foods, cold dishes, etc...: these should be covered and may be placed on any shelf.
- Fruit and vegetables: these should be thoroughly cleaned and placed in the special drawer provided.

- Butter and cheese: these should be placed in aluminum foil or polyethylene (plastic) bags while removing as much air as possible.
- Milk bottles: these should have a cap and should be stored in the bottle rack on the door.

Hints for freezing

- When first starting-up or after a period out of use. Before putting the food in the compartment, let the appliance run at 2 hours on the higher settings.
- Prepare food in small portions to enable it to be rapidly and completely frozen and to make it possible to subsequently thaw only the quantity required.
- Wrap up the food in aluminum foil or polyethylene (plastic) and make sure that the packages are airtight.
- Do not allow fresh, unfrozen food to touch food that is already frozen, thus avoiding a rise in the temperature of the latter.
- Iced products, if consumed immediately after removal from the freezer compartment, can possibly cause skin to become freezer burnt.
- It is recommended to label and date each frozen package in order to keep track of the storage time.

Hints for the storage of frozen food

- Ensure that frozen food has been stored correctly by the food retailer.
- Once defrosted, foods deteriorate rapidly and can not be re-frozen.
- Do not exceed the storage period indicated by the food manufacturer.

Note: If the appliance contains related accessories and functions.

Switching off your appliance

- Empty the appliance.
- Pull out the power plug.
- Clean and dry the interior thoroughly.
- Ensure that all doors are wedged open slightly to allow air to circulate.

Cleaning and Care

Cleaning and care

For hygienic reasons, the appliance (the including exterior and interior accessories) should be cleaned regularly at least every two months.



Warning! Danger of electrical shock!

- The appliance must not be connected to the main power supply during cleaning. Before cleaning, switch the appliance off and remove the plug from the main power supply, or shut off the circuit breaker or fuse.

Exterior cleaning

To maintain good appearance of your appliance, you should clean it regularly.

- Wipe the digital panel and display panel with a clean, soft cloth.
- Spray water onto the cleaning cloth instead of spraying directly on the surface of the appliance. This helps ensure an even distribution of moisture to the surface.
- Clean the doors and cabinet surfaces with a mild detergent and then wiped dry with a soft cloth.

Caution!

- Don't use sharp objects as they are likely to scratch the surface.
- Don't use Thinner, Car detergent, Clorox, ethereal oil, abrasive cleansers or organic solvent such as Benzene for cleaning. They may damage the surface of the appliance and may cause fire.

Interior cleaning

- You should clean the appliance interior regularly. It will be easier to clean when food stocks are low. Wipe the inside of the fridge freezer with a weak solution of bicarbonate of soda, and then rinse with warm water using a wrung-out sponge or cloth. Wipe completely dry before replacing the shelves and baskets. Thoroughly dry all surface and removable parts
- Although this appliance automatically defrosts, a layer of frost may occur on the freezer compartment's interior walls if the freezer door is opened frequently or kept open too long. If the frost is too thick, choose a time when the supply of food stocks are low and proceed as follows:
- Remove existing food and accessories

baskets, unplug the appliance from the mains power and leave the doors open. Ventilate the room thoroughly to accelerate the thawing process.

- When defrosting is completed, clean your freezer as described above.

Caution!

Don't use sharp objects to remove frost from the freezer compartment. Only after the interior is completely dry should the appliance be switched back on and plug back into the mains socket.

Defrosting

A) Fridge compartment

- This compartment defrosts automatically. The defrosting water runs to the drain tube via a collection container at the back of the appliance.

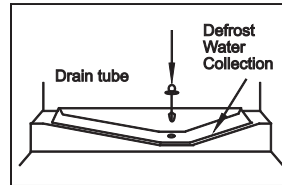

B) Freezer compartment

- This compartment defrosts automatically.

Door seals cleaning

- Take care to keep door seals clean. Sticky food and drinks can cause seals to the cabinet and tear when you open the door. Wash seal with a mild detergent and warm water. Rinse and dry it thoroughly after cleaning.

Caution!

Only after the door seals are completely dry should the appliance be powered on.

Replacing the LED light

- **Warning:** The LED light must not be replaced by the user! If damaged, contact the customer helpline for assistance. To replace the LED light, the below steps can be followed:
 1. Unplug your appliance.
 2. Remove light cover by pushing up and out.
 3. Hold the LED cover with one hand and pull it with the other hand while pressing the connector latch.
 4. Replace LED light and snap it correctly in place.

Troubleshooting

If you experience a problem with your appliance or are concerned that the appliance is not functioning correctly, you can carry out some easy checks before calling for service, please see below.

Warning! Don't try to repair the appliance yourself. If the problem persists after you have made the checks mentioned below, contact a qualified electrician, authorized service engineer or the shop where you purchased the product.

Problem	Possible cause & Solution
Appliance is not working correctly	Check whether the power cord is plugged into the power outlet properly.
	Check the fuse or circuit of your power supply, replace if necessary.
	The ambient temperature is too low. Try setting the chamber temperature to a colder level to solve this problem.
	It is normal that the freezer is not operating during the automatic defrost cycle, or for a short time after the appliance is switched on to protect the compressor.
Odours from the compartments	The interior may need to be cleaned
	Some food, containers or wrapping cause odours.
Noise from the appliance	The sounds below are quite normal: <ul style="list-style-type: none"> •Compressor running noises. •Air movement noise from the small fan motor in the freezer compartment or other compartments. •Gurgling sound similar to water boiling. •Popping noise during automatic defrosting. •Clicking noise before the compressor starts.
	Other unusual noises are due to the reasons below and may need you to check and take action: The cabinet is not level. The back of appliance touches the wall. Bottles or containers fallen or rolling.
The motor runs continuously	It is normal to frequently hear the sound of the motor, it will need to run more when in following circumstances: <ul style="list-style-type: none"> • Temperature setting is set colder than necessary • Large quantity of warm food has recently been stored within the appliance. •The temperature outside the appliance is too high. •Doors are kept open too long or too often. •After your installing the appliance or it has been switched off for a long time.
A layer of frost occurs in the compartment	Check that the air outlets are not blocked by food and ensure food is placed within the appliance to allow sufficient ventilation. Ensure that door is fully closed. To remove the frost, please refer to cleaning and care chapter.

Temperature inside is too warm	You may have left the doors open too long or too frequently; or the doors are kept open by some obstacle; or the appliance is located with insufficient clearance at the sides, back and top
Temperature inside is too cold	Increase the temperature by following the "Display controls" chapter.
Doors can't be closed easily	Check whether the top of the refrigerator is tilted back by 10-15mm to allow the doors to self close, or if something inside is preventing the doors from closing.
Water drips on the floor	The water pan (located at the rear bottom of the cabinet) may not be properly leveled, or the draining spout (located underneath the top of the compressor depot) may not be properly positioned to direct water into this pan, or the water spout is blocked. You may need to pull the refrigerator away from the wall to check the pan and spout.
The light is not working	<ul style="list-style-type: none"> •The LED light may be damaged. Refer to replace LED lights in cleaning and care chapter. •The control system has disabled the lights due to the door being kept open too long, close and reopens the door to reactivate the lights.

Reverse the door

The side in which the door opens can be changed from the right side (as supplied) to the left side, if the installation site allows for it.

Warning! When reversing the door, the appliance must not be connected to the mains. Ensure that the plug is removed from the mains socket.

Tools you will need:

1. 8mm socket driver



2. Cross-shaped screwdriver



3. Putty knife or thin-blade screwdriver



Note: When required, tilt the refrigerator side in order to gain access to the base, you should rest the appliance on soft foam packaging or similar material to avoid damage.

1. Stand the refrigerator upright. Open the upper door to take out all door racks (to avoid racks damaged) and then close the door.

2. Unscrew the upper door hinge and remove it. Remove the upper door from the middle hinge by carefully lifting the door straight up. Then place it on a smooth surface with its upper cover upwards.

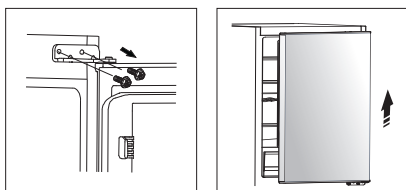

3. Loose screws used to fix the middle door hinges and remove them. Then remove the lower door. And unscrew the lower door hinge.

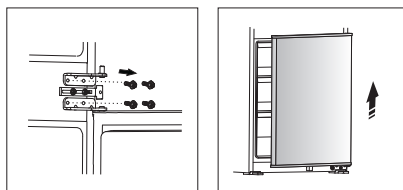

4. Change screw hole covers from left to right, and change the door hinges to opposite side (as shown in figure below).

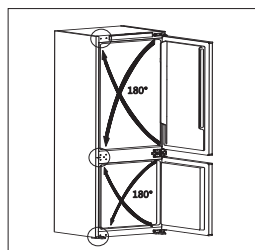

5. Fix the lower hinge with screws, and slot the lower door onto the bottom hinge pin and hold in position. Adjust the middle hinges to the appliance position and then install it ensuring the lower door is secured in place.

6. Install the upper door and the upper hinge as the same way.

Note: When reversing the door, the cabinet installation can refer to Built-In Fridge Freezer installation instructions.

Disposal of the appliance

It is prohibited to dispose of this appliance in domestic household waste.

Packaging materials

Packaging materials with the recycle symbol are recyclable. Dispose of the packaging in a suitable waste collection container to recycle it.

Before disposal of the appliance.

1. Disconnect the main plug from the main socket.
2. Cut off the main cable and discard it.

	Correct disposal of this product
	<p>This marking indicates that this product should not be disposed with other household wastes throughout the EU. To prevent possible harm to the environment or human health from uncontrolled waste disposal, recycle it responsibly to promote the sustainable reuse of material resources. To return your used device, please use the return and collection systems or contact the retailer where the product was purchased. They can take this product for environmental safe recycling.</p>

To avoid contamination of food, please respect the following instructions

- Opening the door for long periods can cause a significant increase of the temperature in the compartments of the appliance.
- Clean regularly surfaces that can come in contact with food and accessible drainage systems.
- Store raw meat and fish in suitable containers in the refrigerator, so that it is not in contact with or drip onto other food.
- Two-star frozen-food compartments are suitable for storing pre-frozen food, storing or making icecream and making ice cubes.
- One-, two- and three-star compartments are not suitable for the freezing of fresh food.

Order	Compartments TYPE	Target storage temp.[°C]	Appropriate food
1	Fridge	+2 ~ +8	Eggs, cooked food, packaged food, fruits and vegetables, dairy products, cakes, Drinks and other foods which are not suitable for freezing.
2	(***)*-Freezer	≤ -18	Seafood (fish, shrimp, shellfish), freshwater aquatic products and meat products (recommended time is 3 months – nutrition values and taste decrease with time), suitable for frozen fresh food.
3	***-Freezer	≤ -18	Seafood (fish, shrimp, shellfish), freshwater aquatic products and meat products (recommended time is 3 months – nutrition values and taste decrease with time). Not suitable for freezing fresh food.
4	** -Freezer	≤ -12	Seafood (fish, shrimp, shellfish), freshwater aquatic products and meat products (recommended time is 2 months – nutrition values and taste decrease with time). Not suitable for freezing fresh food.
5	*-Freezer	≤ -6	Seafood (fish, shrimp, shellfish), freshwater aquatic products and meat products (recommended time is 1 month – nutrition values and taste decrease with time). Not suitable for freezing fresh food.
6	0-star	-6 ~ 0	Fresh pork, beef, fish, chicken, some packaged processed foods, etc. (Recommended to eat within the same day, preferably not later than 3 days). Partially packed/wrapped up encapsulated processed foods (non-freezable foods)
7	Chill	-2 ~ +3	Fresh/frozen pork, beef, chicken, freshwater aquatic products, etc.(7 days below 0 °C and above 0 °C is recommended for consumption within that day, preferably no more than 2 days). Seafood (less than 0 for 15 days, it is not recommended to store above 0 °C)

8	Fresh Food	0 ~ +4	Fresh pork, beef, fish, chicken, cooked food, etc. (Recommended to eat within the same day, preferably no more than 3 days)
9	Wine	+5 ~ +20	red wine, white wine, sparkling wine etc.

Note: please store different foods according to the compartments or target storage temperature of your purchased products.

- If the refrigerating appliance is left empty for long periods, switch off, defrost, clean, dry, and leave the door open to prevent mould developing within the appliance.

Water dispenser cleaning (special for water dispenser products):

- Clean water tanks if they have not been used for 48 h; flush the water system connected to a water supply if water has not been drawn for 5 days.

WARNING! Food needs to be packed in bags before putting into the refrigerator, and liquids need to be packed in bottles or capped containers to avoid the problem that the product design structure is not easy to clean.

Hisense

life reimagined

T OEP WOSÁÖÒÁÖWP ÔQ P OET QP VU

OË Ç•Á^Á çā æÁ•œÁ } ãæãÉ^æñ^Ç } ãæ æ ^ } ÇÁ•ÇÁ
{ æ ˇ æÁÁ&[]•..!ç^[[Á ææ&[]• ˇ |œ Á ç !æ È

Ò] æ [|

-
- Mantenga todos los embalajes apartados de los niños ya que hay riesgo de asfixia.
 - Si va a desechar el aparato, tire el enchufe macho fuera del tomacorriente, corte el cable de conexión (lo más cerca del aparato como sea posible) y quite la puerta para evitar que los niños la jueguen y protegerlos contra la descarga eléctrica o desde su encierro.
 - Si este aparato, que está equipado con los sellos de puerta magnéticos, es para reemplazar un aparato más viejo que tiene un bloqueo de muelle (pestillo) en la puerta o la tapa, asegúrese de hacer inútil el bloqueo de muelle antes de que deseche el aparato viejo. Eso puede evitar formar la trampa mortal para los niños.

Seguridad general



- **ADVERTENCIA** - Este aparato está diseñado para ser utilizado en el hogar y las aplicaciones similares tales como
 - Áreas de cocina de personal en tiendas, oficinas y otros entornos de trabajo;
 - Casas de la granja y por los clientes en hoteles, moteles y otros entornos de tipo residencial;
 - Entornos de tipo cama y desayuno;
 - Catering y aplicaciones similares no comerciales.
- **ADVERTENCIA**- No almacene las sustancias explosivas tales como latas de aerosol con un propulsor inflamable en este aparato.
- **ADVERTENCIA**-Si el cable de alimentación está dañado, deberá ser reemplazado por el fabricante, su agente de servicio o las personas similarmente cualificadas con el fin de evitar un peligro.
- **ADVERTENCIA**- Mantenga las aperturas de ventilación en la carcasa del aparato o en la estructura construida libres de obstáculos.
- **ADVERTENCIA**—No utilice los dispositivos mecánicos u otros medios para acelerar el proceso de descongelación, con excepción de los recomendados por el fabricante.
- **ADVERTENCIA**—No dañe el circuito de refrigerante.
- **ADVERTENCIA**—No utilice los aparatos eléctricos dentro de los compartimientos de almacenamiento de alimentos del aparato, a menos que sean de tipo recomendado por el fabricante

-
- ADVERTENCIA-El refrigerante y el gas de sople de aislamiento son inflamables. Al desechar el aparato, sólo hágalo en un centro autorizado de desecho de basuras. No lo exponga a la llama.
 - ADVERTENCIA: Cuando coloque el aparato, asegúrese de que el cable eléctrico no esté atrapado ni dañado.
 - ADVERTENCIA: No coloque múltiples tomas eléctricas portátiles ni fuentes de alimentación portátiles en la parte trasera del aparato.
 - ADVERTENCIA --Para evitar peligros debido a la inestabilidad del electrodoméstico, se debe sujetar siguiendo las instrucciones.

Sustituir las luces de iluminación

- **ADVERTENCIA: ¡El usuario no debe sustituir las luces de iluminación! Si una luz de iluminación estuviera dañada, póngase en contacto con la línea de ayuda al cliente.**

Esta advertencia es solo válida para refrigeradores que contengan luces de iluminación.

Refrigerante

El refrigerante isobutano (R600a) está dentro del circuito de refrigerante del aparato, un gas natural con alto nivel de compatibilidad medioambiental, aunque es inflamable. Durante el transporte y la instalación de este aparato, asegúrese de que ningún componente del circuito de refrigerante sea dañado.

El refrigerante (R600a) es inflamable.

- **ADVERTENCIA:** Los refrigeradores contienen refrigerante y gases en el aislamiento. El refrigerante y los gases deben eliminarse de forma profesional ya que podrían causar lesiones oculares o ignición. Asegúrese de que los tubos del circuito refrigerante no estén dañados antes de eliminarlo correctamente.



ADVERTENCIA: Riesgo de incendio / materiales inflamables

Si el circuito del refrigerante es dañado:

- Evite las llamadas abiertas y fuentes de encendido.
- Ventile completamente la habitación donde se ubica el aparato.

Es peligroso alterar las especificaciones o modificar este aparato en ninguna manera.

Cualquier daño al cable puede causar el cortocircuito, el incendio o la descarga eléctrica.



Seguridad eléctrica

- 1 El cable de alimentación no deberá ser alargado.
- 2 Asegúrese de que el enchufe de alimentación no esté aplastado o dañado. Un enchufe de alimentación aplastado o dañado puede sobrecalentar y causar un incendio.
- 3 Asegúrese de que pueda acceder al enchufe principal del aparato.
- 4 No tire el cable principal.
- 5 Si la toma del enchufe de alimentación está floja, no inserte el enchufe de alimentación. Hay un riesgo de descarga eléctrica o incendio.
- 6 No opere el aparato sin la cubierta interna de la luz de iluminación.
- 7 Este refrigerador sólo se aplica junto con la fuente de alimentación de corriente alternativa monofásica de 220~240V/50Hz. Si la fluctuación del voltaje en el distrito del usuario es demasiado grande y el voltaje excede dicho alcance, para la seguridad, asegúrese de aplicar el regulador de voltaje automático CA de más de 350W para el refrigerador. El refrigerador no deberá utilizar un tomacorriente especial en lugar del común con otros aparatos eléctricos. Si el enchufe deberá coincidir con el tomacorriente del cable de tierra.

Uso diario

- No almacene los gases o líquidos inflamables en el aparato, hay riesgo de explosión.
- No opere ningún aparato eléctrico en el aparato (por ejemplo, máquina eléctrica de helados, mezcladores, etc.).
- Durante el desenchufe, siempre tire el enchufe macho desde el tomacorriente, no tire el cable.
- No coloque los ítems calientes cerca de los componentes de plástico de este aparato.
- No coloque los productos de alimento directamente contra la salida de aire en la pared trasera.

-
- Almacene los alimentos congelados pre-empaquetados de acuerdo con las instrucciones del fabricante de alimentos congelados.
 - Las recomendaciones de almacenamiento de los fabricantes de aparatos deberán ser estrictamente cumplidas. Refiérase a las instrucciones relevantes para el almacenamiento.
 - No coloque las bebidas carbonatadas o gaseosas en el compartimiento de congelación ya que el cual crea presión en el contenedor, que puede causar su explosión, resultado en el daño al aparato.
 - Los alimentos congelados pueden causar quemaduras por congelación si son consumidos directamente desde el compartimiento del congelador.
 - No coloque el aparato bajo la luz solar directa.
 - Mantenga las velas de quema, las lámparas u otros ítems con llamas abiertas apartados del aparato para que el aparato no se encienda.
 - Este aparato está diseñado para preservar los alimentos y/o bebidas en el hogar normal como se explica en el manual de instrucciones. Este aparato es pesado, se deberá tener cuidado al moverlo.
 - No mueva ni toque los ítems desde el compartimiento de congelador si sus manos están húmedas/mojadas, ya que eso puede causar las abrasiones en la piel o las quemaduras por escarcha/congelación.
 - Nunca se mantenga de pie sobre la base, los cajones, las puertas, etc. ni los utilice como soportes.
 - Los alimentos congelados no deben ser recongelados una vez que hayan sido descongelados.
 - No consuma los helados o cubitos de hielo directamente desde el congelador ya que eso puede causar quemadura a la boca y los labios por el congelador.
 - Para evitar la caída de objetos o causar lesión o daño al aparato, no sobrecargue los estantes en la puerta ni coloque demasiados alimentos en los cajones de verdura.
 - Nunca debe cubrir ni obstaculizar las rejillas de ventilación del electrodoméstico.

¡Precaución!

Cuidado y limpieza

- Antes del mantenimiento, apague el aparato y desconecte el enchufe macho desde el tomacorriente.

- No limpie el aparato con los objetos metálicos, limpiador de vapor, aceites etéreos, disolventes orgánicos ni limpiadores abrasivos.
- No utilice los objetos afilados para eliminar las escarchas desde el aparato. Utilice un raspador de plástico.

¡Importante para instalación!

- Para la conexión eléctrica cuidadosa, siga las instrucciones dadas en este manual.
- Desembale el aparato y verifique si hay daños en el cual. No conecte el aparato si está dañado. Informe los daños posibles al lugar donde compró el producto inmediatamente. En este caso, retenga el embalaje.
- Es aconsejable esperar durante por lo menos cuatro horas antes de conectar con el aparato con el fin de permitir el reflujo del aceite al compresor
- La circulación adecuada de aire deberá estar alrededor del aparato, la falta de esa puede causar el sobrecalentamiento. Para lograr suficiente ventilación, siga las instrucciones relacionadas con la instalación.
- Cuando sea posible, la parte trasera del producto no debe estar demasiado cerca de una pared para evitar que toque o toque piezas calientes (compresor, condensador) para evitar el riesgo de incendio, siga las instrucciones pertinentes a la instalación.
- El aparato no deberá ubicarse cerca de los radiadores u hornos.
- Asegúrese de que el enchufe macho sea accesible después de la instalación del aparato.

Servicio

- Cualquier trabajo eléctrico requerido durante el mantenimiento del aparato deberá ser llevado a cabo por el electricista cualificado o la persona competente.
- Este producto deberá ser mantenido por un centro autorizado de servicios y sólo se deberá utilizar los repuestos genuinos.
 - 1) Si el aparato es libre de escarchas.
 - 2) Si el aparato contiene el compartimiento de congelador.

En caso de falla

Si ocurre una falla en el electrodoméstico, primero debe mirar la sección "Solución de problemas" de estas instrucciones. Si la información proporcionada allí no es de ayuda, no realice ninguna reparación.

Bajo ninguna circunstancia debería intentar reparar el electrodoméstico. Las reparaciones realizadas por personas sin experiencia pueden causar lesiones o fallas graves.

Quite el embalaje de transportación

El electrodoméstico y los accesorios internos están protegidos para su traslado. Quite la cinta adhesiva en los lados derecho e izquierdo de la puerta. Puede quitar los restos de la cinta adhesiva utilizando White Spirit (gasolina blanca). Quite toda la cinta adhesiva y las piezas de embalaje del interior del electrodoméstico.

Nota: los niños de 3 a 8 años de edad pueden cargar y descargar aparatos de refrigeración (esta cláusula se aplica solo a la región de la UE).



0] d [|A^&5) 2] 3] 4] 5] 6] 8] 4] |A^&5) 2] 3] 4] 5] 6] 8] 4] |A^&5) 2] 3] 4] 5] 6] 8] 4]

1.Temp

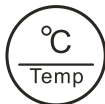

U`|o^A|A(5) A^&5)] ^A^&5) 2] 3] 4] 5] 6] 8] 4] |A^&5) 2] 3] 4] 5] 6] 8] 4] |A^&5) 2] 3] 4] 5] 6] 8] 4]

|A^&5) 2] 3] 4] 5] 6] 8] 4] |A^&5) 2] 3] 4] 5] 6] 8] 4] |A^&5) 2] 3] 4] 5] 6] 8] 4]



[Nota]

U`|o^A|A(5) A^&5)] ^A^&5) 2] 3] 4] 5] 6] 8] 4] |A^&5) 2] 3] 4] 5] 6] 8] 4]

2.Super Cool



%] ^A^&5) 2] 3] 4] 5] 6] 8] 4] |A^&5) 2] 3] 4] 5] 6] 8] 4]

• U`|o^A|A(5) A^&5)] ^A^&5) 2] 3] 4] 5] 6] 8] 4] |A^&5) 2] 3] 4] 5] 6] 8] 4]

• O` 2] 3] 4] 5] 6] 8] 4] |A^&5) 2] 3] 4] 5] 6] 8] 4]

• U`|o^A|A(5) A^&5)] ^A^&5) 2] 3] 4] 5] 6] 8] 4] |A^&5) 2] 3] 4] 5] 6] 8] 4]

3. Alarma



O` |A^&5) 2] 3] 4] 5] 6] 8] 4] |A^&5) 2] 3] 4] 5] 6] 8] 4]

U`|o^A|A(5) A^&5)] ^A^&5) 2] 3] 4] 5] 6] 8] 4] |A^&5) 2] 3] 4] 5] 6] 8] 4]

Alarma de puerta

S2] |A^&5) 2] 3] 4] 5] 6] 8] 4] |A^&5) 2] 3] 4] 5] 6] 8] 4]

• O` 2] 3] 4] 5] 6] 8] 4] |A^&5) 2] 3] 4] 5] 6] 8] 4]

• U`|o^A|A(5) A^&5)] ^A^&5) 2] 3] 4] 5] 6] 8] 4] |A^&5) 2] 3] 4] 5] 6] 8] 4]

4. Potencia



U`|o^A|A(5) A^&5)] ^A^&5) 2] 3] 4] 5] 6] 8] 4] |A^&5) 2] 3] 4] 5] 6] 8] 4]

• O` 2] 3] 4] 5] 6] 8] 4] |A^&5) 2] 3] 4] 5] 6] 8] 4]

!importante! p [A^&5) 2] 3] 4] 5] 6] 8] 4] |A^&5) 2] 3] 4] 5] 6] 8] 4]

• O` 2] 3] 4] 5] 6] 8] 4] |A^&5) 2] 3] 4] 5] 6] 8] 4]

Primer uso e instalación

Nevera con congelador integrado

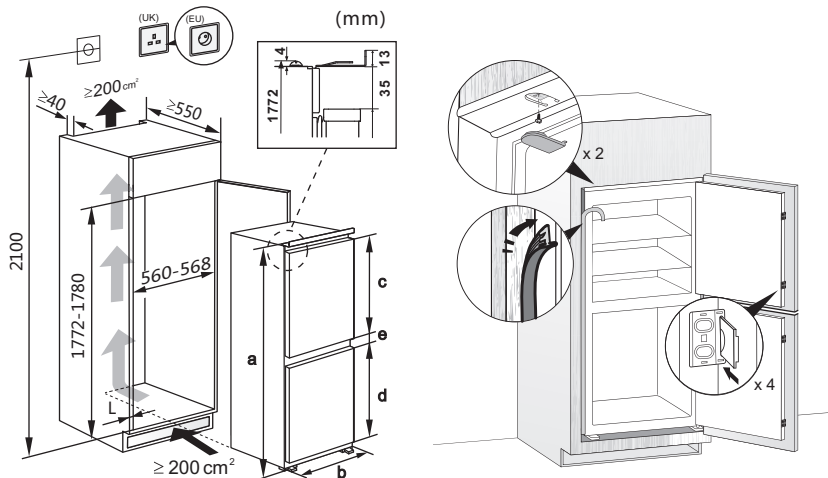

Características técnicas

- a Altura
- b Ancho
- c Altura de la puerta del refrigerador
- d Altura de la puerta del congelador
- e Profundidad
- f Ángulo de apertura de la puerta

Parámetros del aparato	a	b	c	d	e	f
RIB291	1772	540	811	811	71	≅ 95°
ÜØHFG	FÏ Ì G	Í I €	JJ€	Î HG	Ï F	≅ 95°

Nota: El producto ha sido diseñado y fabricado únicamente para uso doméstico. El producto debe estar instalado correctamente, colocado y utilizado en conformidad con las instrucciones contenidas en las instrucciones del usuario incluidas.

Nota: Š • Á æ { ^ d [• Á ä ä æ [• Á } Á æ æ [Á] } Á æ { ^ d [• Á ^ Á ä ä æ fi [Ë ^ ä ä [Á ä ä æ] • Á { [c æ [• Á æ æ [Á } æ ä ä ä ä ä ä ä ä } Á } d ^ Á æ ä ä ^ } • Á æ æ • Á Á } Á æ { ^ d [• Á ä ä æ fi [Ë] • Á æ æ [Á ^ Á ä ä æ ä } æ æ ^ } c æ [[Á ^ Á ^ } æ æ

Limpieza antes del uso

- Antes de utilizar el aparato por primera vez, lave el interior y todos los accesorios internos con agua tibia y jabón neutro para eliminar el olor habitual de los productos nuevos y, a continuación, séquelos detenidamente y de forma natural.

Posicionamiento para la instalación



¡Advertencia! Antes de la instalación, lea atentamente las instrucciones por su seguridad y para utilizar el aparato de forma correcta.

- Coloque el aparato lejos de fuentes de calor, como estufas, radiadores, la luz directa del sol, etc.
- El máximo rendimiento y seguridad están garantizados manteniendo una temperatura interior correcta para la clase de unidad implicada, como se especifica en la placa de características.
- Este aparato tiene un buen rendimiento entre N y ST.
Es posible que el aparato no funcione correctamente si se deja durante un periodo más largo a una temperatura superior o inferior al rango indicado.

¡Importante! Es necesario tener una buena ventilación alrededor de la nevera para permitir que se disipe el calor, para una alta eficiencia y un bajo consumo energético. Por este motivo, debe haber disponible suficiente espacio libre alrededor del refrigerador.

Clase de clima	Temperatura ambiente
SN	+10°C to +32°C
N	+16°C to +32°C
ST	+16°C to +38°C
T	+16°C to +43°C

Nivelado

- El aparato debe estar nivelado para eliminar las vibraciones. Para nivelar el aparato, debe estar vertical y los reguladores deben tener un contacto estable con el suelo. Ajuste también el nivel desatornillando el ajuste de nivel adecuado en la parte frontal (con los dedos o una llave adecuada).

Conexión eléctrica

¡Precaución! Todos los trabajos eléctricos necesarios para instalar este aparato deben ser realizados por una persona competente o autorizada.

¡Advertencia! Este aparato debe tener conexión a tierra. El fabricante rechaza toda responsabilidad en caso de que no se respeten estas medidas de seguridad.

Uso diario

Accesorios 1)

Estantes/bandejas móviles

- El aparato incluye diversas estanterías de almacenamiento de cristal y plástico o bandejas de varillas. Los diferentes modelos tienen diferentes combinaciones y funciones.
- Las paredes del refrigerador están equipadas con una serie de corredores para poder colocar los estantes en la posición deseada.

Colocar los estantes de las puertas

- Para permitir el almacenamiento de paquetes de alimentos de diferentes tamaños, se puede colocar los estantes de la puerta en diferentes alturas.
- Para ajustarlo, estire gradualmente del estante en la dirección de las flechas hasta que quede libre y, a continuación, vuelva a colocarlo según desee.

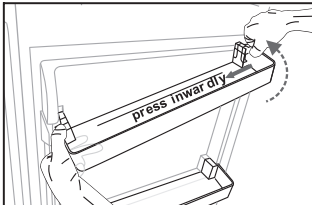

Retirar los estantes de las puertas

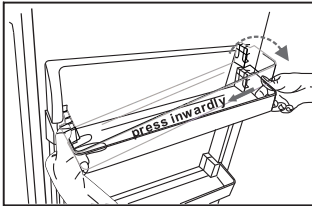

Instalar los estantes de las puertas

Cajón de verduras

- Para guardar frutas y verduras.

Cajón del congelador

- Para guardar alimentos congelados.

Bandeja de cubitos de hielo

- Para hacer hielo y guardar cubitos de hielo.

Compartimento refrigerador 2)

- Para guardar alimentos que no necesitan ser congelados y diferentes secciones adecuadas a los diferentes tipos de alimentos.

Compartimento congelador 2)

- Para congelar alimentos frescos y guardar alimentos congelados y ultracongelados durante largos periodos de tiempo.

Descongelar alimentos 2)

- En el compartimento refrigerador.
- A temperatura ambiente.
- En un horno microondas.
- En un horno convencional o de convección.
- No se debe volver a congelar los alimentos descongelados excepto en casos especiales.

- 1) Si el aparato contiene accesorios y funciones relacionados.
- 2) Si el aparato tiene un compartimento congelador.

Sugerencias y consejos útiles

Ruidos durante la operación

Chasquidos: Cuando el compresor se enciende o apaga, se escucha un chasquido.

Zumbido: En cuanto el compresor empiece a funcionar se escuchará un zumbido.

Burbujeo: Cuando el refrigerante fluye por tuberías finas, se escuchan ruidos de burbujeo o salpicaduras.

Salpicaduras: Incluso después de que el compresor se haya apagado, se pueden escuchar ruidos durante un breve tiempo.

Consejos de ahorro de energía

- No instale el aparato cerca de estufas, radiadores u otras fuentes de calor.
- Deje el aparato abierto el mínimo tiempo posible.
- No ajuste la temperatura más fría de lo necesario.
- Asegúrese de que los paneles laterales y trasero del aparato estén separados de la pared y siga las instrucciones relativas a la instalación the instructions relevant to installation.
- Si el diagrama muestra la combinación correcta de los cajones, el cajón para verduras y los estantes, no la ajuste ya que podría afectar al consumo energético

Consejos para refrigerar alimentos frescos

- No almacene alimentos calientes ni líquido evaporado en el aparato.
- Cubra o envuelva los alimentos, sobre todo si tienen un sabor u olor fuerte.
- Coloque los alimentos de forma que el aire pueda circular libremente en torno a ellos.

Consejos de refrigeración

- Carne (todo tipo). Envuelva en bolsas de polietileno (plástico) y colóquela sobre la estantería de cristal de encima del cajón para verduras. Por seguridad, almacene los alimentos de esta forma un máximo de uno o dos días.
- Alimentos cocinados, platos fríos, etc.: deben estar cubiertos y se pueden colocar en cualquier estante.
- Fruta y verduras: se deben limpiar detenidamente y colocar en el cajón especial incluido.

- Mantequilla y queso: se deben envolver en papel de aluminio o bolsas de polietileno (plástico) sacando todo el aire posible.
- Botellas de leche: deben tener tapón y se deben almacenar en el estante para botellas de la puerta.

Consejos de congelación

- Al encenderla por primera vez o después de un periodo sin usar: Antes de colocar alimentos en el compartimento, deje que el aparato funcione 2 horas con los ajustes más altos.
- Prepare los alimentos en porciones pequeñas para que se congelen del todo rápidamente y para que sea posible después descongelar solo la cantidad necesaria.
- Envuelva los alimentos con papel de aluminio o polietileno (plástico) y asegúrese de que los paquetes sean herméticos.
- No permita que los alimentos frescos y sin congelar toquen los que ya estén congelados para evitar suba la temperatura de estos últimos.
- Si se consume alimentos congelados directamente después de sacarlos del congelador, probablemente provoquen quemaduras por congelación en la piel.
- Se recomienda etiquetar y fechar cada paquete congelado para tener un registro del tiempo de almacenamiento.

Consejos para almacenar alimentos congelados

- Asegúrese de que el vendedor de los alimentos haya almacenado correctamente los alimentos congelados.
- Una vez descongelados, los alimentos se deteriorarán rápidamente y no deben volver a congelar.
- No supere el periodo de almacenamiento indicado por el fabricante de los alimentos.

Nota: Si el aparato contiene accesorios y funciones relacionados.

Apagar el aparato

- Vacíe el aparato.
- Desenchúfelo.
- Limpie y seque completamente el interior
- Asegúrese de que todas las puertas queden ligeramente abiertas para permitir que circule el aire.

Limpieza y cuidado

Limpieza y cuidado

Por motivos de higiene, se debe limpiar periódicamente, al menos cada dos meses, el aparato (incluyendo los accesorios exteriores e interiores).



¡Advertencia! ¡Peligro de descarga eléctrica!

- El aparato no debe estar conectado a la corriente durante la limpieza. Antes de limpiarlo, apague el aparato y desenchúfelo de la corriente, o apague el interruptor o el fusible.

Limpieza exterior

Debe limpiar periódicamente el aparato para mantener su buen estado.

- Limpie el panel digital y la pantalla con un paño limpio y suave.
 - Rocíe agua en el paño de limpieza en lugar de rociarla directamente sobre la superficie del aparato. Esto ayuda a garantizar una distribución uniforme de la humedad por la superficie.
 - Limpie las puertas, las asas y las superficies del armario con detergente suave y séquelas con un paño suave.
- ¡Precaución!**
- No use objetos afilados ya que podrían arañar la superficie.
 - No utilice disolvente, detergente para vehículos, Clorox, aceite etéreo, limpiadores abrasivos ni disolventes orgánicos, como benceno, para limpiarlo. Podrían dañar la superficie del aparato y provocar un incendio.

Limpieza interior

- Debe limpiar periódicamente el interior del aparato. Será más fácil limpiarlo cuando haya pocos alimentos. Limpie el interior del refrigerador y el congelador con una solución débil de bicarbonato de sodio y, a continuación, aclárelo con agua tibia usando una esponja o paño rígido. Séquelo completamente antes de volver a colocar los estantes y las cestas. Seque detenidamente todas las superficies y piezas extraíbles.
- Aunque este aparato se descongela automáticamente, podría aparecer una capa de escarcha en las paredes interiores del congelador si se abre con frecuencia o si se deja abierto mucho tiempo. Si la escarcha es demasiado gruesa, elija un momento en el que las existencias de alimentos sean bajas y siga estos pasos:

- Retire los alimentos y las cestas de accesorios, desenchufe el aparato de la corriente y deje las puertas abiertas. Ventile detenidamente la sala para acelerar el proceso de descongelación.

- Cuando termine de descongelarlo, limpie el congelador como se describe anteriormente.

¡Precaución!

No utilice objetos afilados para retirar la escarcha del compartimento congelador. Solo cuando el interior esté completamente seco, se puede volver a encender el aparato y volver a enchufarlo en la toma eléctrica.

Descongelación

A) Compartimento de la nevera

- Este compartimento se descongela automáticamente. El agua descongelada fluye por el tubo de drenaje a través de un contenedor de recogida de la parte trasera del aparato.

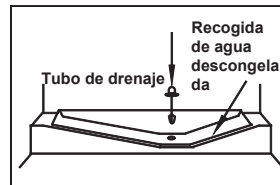

B) Compartimento del congelador

- Este compartimento se descongela automáticamente.

Limpieza de los burletes de la puerta

- Procure mantener limpios los sellos de la puerta. Los alimentos y bebidas pegajosas pueden provocar que los sellos se enganchen al armario y se desgarran cuando abra la puerta. Lave el sello con detergente suave y agua tibia. Aclárelo y séquelo detenidamente después de limpiarlo.
- ¡Precaución!**
- Solo se debe encender el aparato una vez los burletes de la puerta estén completamente secos.

Sustituir la luz LED

- Advertencia: ¡El usuario no debe sustituir la luz LED! Si está dañada, póngase en contacto con la línea de atención al cliente para pedir ayuda. Para sustituir la luz LED, puede usar los pasos siguientes:

1. Desenchufe el aparato.
2. Retire la cubierta de la luz empujando hacia arriba y hacia fuera.
3. Sostenga la cubierta del LED con una mano y estire con la otra mientras presiona enganche del conector.
4. Sustituya la luz LED y encájela en el sitio.

Resolución de problemas

Si experimenta problemas con el aparato o le preocupa que no funcione correctamente, puede realizar algunas comprobaciones sencillas antes de llamar al servicio de mantenimiento, consulte a continuación.

¡Advertencia! No intente reparar el aparato usted mismo. Si el problema persiste después de realizar las comprobaciones mencionadas a continuación, póngase en contacto con un electricista cualificado, un ingeniero de servicio autorizado o la tienda donde compró el producto.

Problema	Causa posible y solución
El aparato no funciona correctamente	Compruebe si el cable eléctrico está enchufado correctamente en la toma eléctrica.
	Compruebe el fusible o el circuito de su fuente de alimentación y sustitúyalos si fuera necesario.
	La temperatura ambiente es demasiado baja. Pruebe a ajustar la temperatura de la cámara en un nivel más frío para resolver este problema.
	Es normal que la nevera no funcione durante el ciclo de descongelación automática, o durante un breve tiempo después de encender el aparato para proteger el compresor.
Salen olores de los compartimentos	Es posible que sea necesario limpiar el interior.
	Algunos alimentos, recipientes o envoltorios podrían desprender olores.
Se oye ruido del aparato	Los sonidos descritos a continuación son normales: <ul style="list-style-type: none"> ● Ruido de funcionamiento del compresor. ● Ruido de movimiento de aire del motor del ventilador pequeño en el compartimento de la nevera o los otros compartimentos. ● Sonido de gorgoteo similar al de agua hirviendo. ● Sonido de golpeteo durante la descongelación automática. ● Sonido de chasquido antes de que arranque el compresor.
	Otros ruidos inusuales se deben a los motivos indicados a continuación y es posible que deba comprobarlos y realizar alguna acción: <ul style="list-style-type: none"> ● El armario no está nivelado. ● La parte trasera del aparato toca la pared. ● Botellas o recipientes caídos o rodando.
El motor funciona continuamente	Es normal escuchar con frecuencia el sonido del motor, deberá funcionar con más potencia en las circunstancias siguientes: <ul style="list-style-type: none"> ● El ajuste de temperatura es más frío de lo necesario ● Se ha almacenado recientemente una gran cantidad de comida caliente dentro del aparato. ● La temperatura exterior del aparato es demasiado alta. ● Las puertas han estado abiertas demasiado rato o se abren muy a menudo. ● Después de instalar el aparato o si ha estado apagado durante mucho tiempo.
Aparece una capa de escarcha en el compartimento	Compruebe que las salidas de aire no estén bloqueadas con alimentos y asegúrese de que la comida esté bien colocada en el aparato para permitir una ventilación suficiente. Asegúrese de que la puerta esté cerrada completamente. Para retirar la escarcha, consulte el capítulo de Limpieza y cuidado.

La temperatura interior es demasiado cálida	Es posible que haya dejado las puertas abiertas demasiado rato o que las haya abierto con demasiada frecuencia, que algún obstáculo las haya mantenido abiertas; o que el aparato tenga poco espacio a los lados, por detrás o por encima.
La temperatura interior es demasiado fría	Suba la temperatura siguiendo las instrucciones del capítulo "Controles de la pantalla".
Las puertas no pueden cerrarse fácilmente	Compruebe si la parte superior de la nevera está inclinada hacia atrás 10-15 mm para permitir que las puertas se cierren automáticamente, o si dentro hay algo que evite que las puertas se cierren.
Gotea agua en el suelo	El recipiente de agua (ubicado en la parte inferior del armario) podría no estar nivelado correctamente, o la boquilla de drenaje (ubicada bajo la parte superior del depósito del compresor) podría no estar colocada correctamente para dirigir el agua a este recipiente, o la boquilla de agua está bloqueada. Es posible que tenga que apartar la nevera de la pared para comprobarla.
La luz no funciona	<ul style="list-style-type: none"> ● La luz LED podría estar dañada. Consulte el procedimiento para sustituir las luces LED en el capítulo de Limpieza y cuidado. ● El sistema de control ha desactivado las luces porque se ha mantenido la puerta abierta demasiado tiempo. Cierre y vuelva a abrir la puerta para volver a activar las luces.

Invertir la puerta

Es posible cambiar el lado en el que se abre la puerta, desde el lado derecho (como se suministra) al lado izquierdo, si el lugar de instalación lo permite.

¡Advertencia! Al invertir la puerta, el aparato no debe estar conectado a la corriente. Asegúrese de desenchufar el enchufe de la toma de corriente.

Herramientas que necesitará:

1. Llave tubular de 8 mm



2. Destornillador de estrella



3. Espátula o destornillador de punta plana



Nota: Si es necesario, incline el costado de la nevera para poder acceder a la base, debe colocarlo sobre embalaje de espuma suave o material similar para evitar daños.

1. Coloque el refrigerador verticalmente. Abra la puerta superior para sacar todos los estantes de la puerta (para evitar daños) y, a continuación, cierre la puerta.
2. Desatornille la bisagra de la puerta superior y retírela. Retire la puerta superior desde la bisagra central levantando cuidadosamente la puerta. A continuación, colóquela sobre una superficie suave con la cubierta superior hacia arriba.

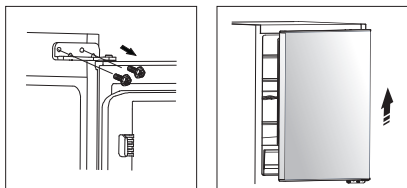

3. Afloje los tornillos usados para fijar las bisagras de la puerta central y retírelas. A continuación, retire la puerta inferior. Desatornille la bisagra de la puerta inferior.

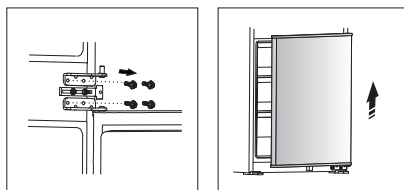

4. Cambie las cubiertas del orificio para tornillo de la izquierda a la derecha y cambie las bisagras de la puerta al lado opuesto (como se muestra en la figura siguiente).

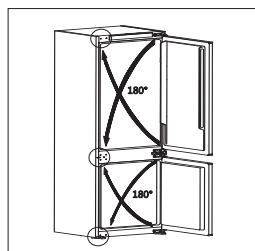

5. Fije la bisagra inferior con tornillos y encaje la puerta inferior en el perno de la bisagra inferior y manténgala en su sitio. Ajuste las bisagras centrales en la posición del aparato e instálelas asegurándose de que la puerta inferior esté fija.
6. Instale la puerta superior y la bisagra superior del mismo modo.

Nota: Para invertir la puerta, puede consultar las instrucciones de instalación del congelador integrado.

Eliminación del aparato

Está prohibido desechar este aparato como residuos domésticos.

Materiales de embalaje

Los materiales de embalaje con el símbolo de reciclaje son reciclables. Arroje el embalaje a un contenedor de recogida de residuos adecuado para reciclarlo.

Antes de desechar el aparato

1. Retire el enchufe eléctrico de la toma eléctrica.
2. Corte el cable eléctrico y elimínelo.

	Eliminación correcta del producto
	<p>Esta marca indica que no se debe desechar el producto con otros residuos doméstico en la UE. Para evitar posibles daños al medio ambiente o a la salud debidos a la eliminación descontrolada de residuos, recíclelo de forma responsable para fomentar la reutilización sostenible de los recursos materiales. Para devolver su dispositivo usado, utilice los sistemas de devolución y recogida o póngase en contacto con el distribuidor donde compró el producto. Ellos pueden hacerse cargo del producto para reciclarlo de forma segura para el medio ambiente.</p>

Para evitar contaminaciones alimentarias, siga estas instrucciones

- Abrir la puerta durante largos periodos puede provocar un aumento significativo de la temperatura de los componentes del aparato.
- Limpie periódicamente las superficies que puedan entrar en contacto con los alimentos y los sistemas de drenaje accesibles.
- Almacene la carne y el pescado crudos en contenedores adecuados en el refrigerador, de forma que no toquen ni goteen sobre otros alimentos.
- Los compartimentos de dos estrellas para alimentos congelados son aptos para almacenar alimentos precongelados, almacenar o hacer helado y cubitos de hielo. - Los compartimentos de una, dos y tres estrellas no son adecuados para congelar alimentos frescos.

Orden	Compartimentos TIPO	Temp. de almacenamiento objetivo [°C]	Alimentos adecuados
1	Nevera	+2 ~ +8	Huevos, alimentos cocidos, alimentos envasados, frutas y verduras, productos lácteos, pasteles, bebidas y otros alimentos que no son adecuados para la congelación.
2	(**)-Congelador	≤ -18	Mariscos (pescado, camarones, mariscos), productos acuáticos de agua dulce y productos cárnicos (El tiempo recomendado es de 3 meses: los valores nutricionales y el sabor disminuyen con el tiempo), adecuados para alimentos frescos congelados.
3	***-Congelador	≤ -18	Mariscos (pescado, camarones, mariscos), productos acuáticos de agua dulce y productos cárnicos (El tiempo recomendado es de 3 meses: los valores nutricionales y el sabor disminuyen con el tiempo). No es adecuado para congelar alimentos frescos.
4	**-Congelador	≤ -12	Mariscos (pescado, camarones, mariscos), productos acuáticos de agua dulce y productos cárnicos (El tiempo recomendado es de 2 meses: los valores nutricionales y el sabor disminuyen con el tiempo). No es adecuado para congelar alimentos frescos.
5	*-Congelador	≤ -6	Mariscos (pescado, camarones, mariscos), productos acuáticos de agua dulce y productos cárnicos (El tiempo recomendado es de 1 mes: los valores nutricionales y el sabor disminuyen con el tiempo). No es adecuado para congelar alimentos frescos.
6	0 estrellas	-6 ~ 0	Cerdo fresco, carne de res, pescado, pollo, algunos alimentos procesados envasados, etc. (Recomendado para comer dentro del mismo día, preferiblemente no más tarde de 3 días). Alimentos procesados encapsulados parcialmente embalados / envueltos (alimentos no congelables)
7	Enfriar	-2 ~ +3	Cerdo, ternera, pescado y pollo frescos/congelados, productos de agua dulce, etc. (7 días por debajo de 0 °C y por encima de 0 °C, se recomienda consumir durante el mismo día, preferiblemente no más de 2 días). Marisco (menos de 0 durante 15 días, no se recomienda almacenar por encima de 0 °C).

8	Alimentos frescos	0 ~ +4	Cerdo, ternera, pescado y pollo frescos, alimentos cocinados, etc. (se recomienda comer durante el mismo día, preferiblemente no más de 3 días).
9	Vino	+5 ~ +20	Vino tinto, vino blanco, vino espumoso, etc.

Nota: almacene los diferentes alimentos según compartimentos o la temperatura de almacenamiento objetivo de los productos adquiridos.

- Si el refrigerador permanece vacío durante mucho tiempo, desenchúfelo, descongele, limpie, seque y deje la puerta abierta para prevenir la formación de moho en el interior.

Limpieza del dispensador de agua (especial para productos de dispensador de agua):

- Limpie los depósitos de agua si no se utilizan durante 48 horas; enjuague el sistema de agua conectado a un suministro de agua si no se ha sacado agua en 5 días.

ADVERTENCIA: Los alimentos deben envasarse en bolsas antes de ponerlos en la nevera y los líquidos deben embotellarse o meterse en recipientes con tapa para evitar problemas debido a que la estructura del producto no es fácil de limpiar.

Hisense

life reimagined

MANUEL DE L'UTILISATEUR

Veuillez lire ce manuel attentivement avant d'utiliser cet appareil et gardez-le pour de futures références.

Français

Contenus

Sécurité et mises en garde.....	..2	Conseils utiles _____	14
Description de l'appareil _____	9	Nettoyage et Entretien _____	15
Commande Electrique _____	9	Dépannage _____	16
Installation et première utilisation _____	11	Inverser la porte _____	18
Usage quotidien _____	13	Recyclage de cet appareil _____	19



Sécurité et mises en garde

Pour votre sécurité et pour une utilisation correcte de l'appareil, avant d'installer et d'utiliser l'appareil pour la première fois, lisez attentivement cette notice, y compris les mises en gardes et les conseils utiles qu'elle contient. Afin d'éviter d'endommager l'appareil et/ou de vous blesser inutilement, il est important que les personnes amenées à utiliser cet appareil aient pris entièrement connaissance de son fonctionnement ainsi que de ses fonctions de sécurité. Conservez ces consignes pour plus tard et pensez à les ranger à côté de l'appareil, afin qu'elles soient transmises avec ce dernier en cas de vente ou de déménagement. Cela permettra de garantir un fonctionnement optimal du système. Pour éviter tout risque de blessure, conservez cette notice. Le fabricant ne saurait en effet pas être tenu responsable en cas de mauvaise manipulation du système.

Sécurité des enfants et des autres personnes vulnérables

● Selon les normes EN

Ce système peut être utilisé par des enfants âgés de 8 ans et plus et par des personnes à capacités réduites sur le plan physique, sensoriel ou mental, ou n'ayant pas appris à utiliser l'appareil, dans le cadre où ils sont encadrés par une personne informée et ayant conscience des risques impliqués. Les enfants ne doivent pas jouer avec l'appareil. Le nettoyage et l'entretien ne doivent en aucun cas être effectués par des enfants sans surveillance.

Selon les normes IEC

Cet appareil est déconseillé aux personnes souffrant d'handicap physiques, sensoriels ou mentaux, ou ayant un manque d'expériences et de connaissances jusqu'à ce qu'ils aient reçu des instructions concernant l'utilisation de l'appareil auprès de personnes responsables de leur sécurité.

-
- Conservez tous les emballages hors de portée des enfants, car il existe un risque de suffocation.
 - Si vous décidez de mettre au rebut l'appareil, débranchez-le de la prise murale, coupez le câble de connexion (aussi proche de l'appareil que vous le pouvez) et retirez la porte afin d'empêcher les enfants de jouer avec et de se faire électrocuter ou de s'enfermer à l'intérieur.
 - Si l'appareil, doté d'un joint de porte magnétique, doit remplacer un autre appareil doté d'un loquet sur la porte ou sur le joint, vérifiez bien que le loquet est hors d'état de fonctionner avant de vous débarrasser de l'ancien appareil. Cela évitera de transformer cet appareil en piège pour les enfants.

Sécurité générale



ATTENTION ! Cet appareil est conçu pour fonctionner dans un foyer domestique et dans les environnements de type suivant

- locaux de cuisine et équipements vendus dans le commerce, environnements de travail et bureaux ;
 - structures de type Bed and Breakfast
 - bâtiments de ferme et hôtels, motels et autres organismes accueillant des clients ;
 - cuisine industrielle et autres applications non destinées à la revente
- **ATTENTION** — Ne rangez jamais de substances inflammable tels que des aérosols à l'intérieur de cet appareil, car elles pourraient s'y déverser.
 - **ATTENTION** — Si le cordon d'alimentation est endommagé, vous devez le remplacer immédiatement auprès de votre fabricant, ou d'un revendeur qualifié, afin d'éviter tout risque d'électrocution
 - **ATTENTION** — Maintenez les ventilations biens ouvertes, et vérifiez bien que l'air peut circuler par les ouvertures, surtout si l'appareil est encastré dans le mur.
 - **ATTENTION** — Etant donné que les systèmes mécaniques et autres équipements électriques accélèrent le processus de dégivrage, respectez l'environnement recommandé par le fabricant.
 - **ATTENTION** — N'endommagez pas le circuit de réfrigération.
 - **ATTENTION** — N'utilisez pas d'appareils électriques à l'intérieur du compartiment destiné à recevoir de la nourriture, sauf si ces derniers sont tolérés par le fabricant.

-
- ATTENTION — Le système réfrigérant et isolant contiennent des gaz inflammables. Lorsque vous mettez le système au rebut, faites-le auprès d'un centre de collecte agréé. N'exposez jamais l'appareil aux flammes.
 - ATTENTION: Lors du positionnement de l'appareil, rassurez-vous que le cordon d'alimentation n'est pas coincé ou endommagé.
 - ATTENTION - Ne placez pas plusieurs prises de courant ou alimentations portables à l'arrière de l'appareil.
 - ATTENTION - Pour éviter tout danger dû à l'instabilité de l'appareil, celui-ci doit être fixé conformément aux instructions.

Remplacement des lampes d'éclairage

- ATTENTION- Les lampes d'éclairage ne doivent pas être remplacées par l'utilisateur! Si les lampes d'éclairage sont endommagées, contactez le service d'assistance clientèle pour obtenir de l'aide.

Cet avertissement concerne uniquement les réfrigérateurs contenant des lampes d'éclairage

Liquide réfrigérant

De l'isobutane réfrigérant (R600a) est utilisé dans le circuit réfrigérant du système ; Il s'agit d'un gaz naturel hautement inflammable, et donc dangereux pour l'environnement. Pendant les transports et l'installation du système, vérifiez qu'aucun des composants du circuit de réfrigération ne soit endommagé. Le réfrigérant (R600a) est un liquide inflammable.

- ATTENTION - Les réfrigérateurs contiennent du réfrigérant et des gaz dans l'isolation. Le fluide frigorigène et les gaz doivent être éliminés professionnellement, car ils peuvent causer des lésions oculaires ou un incendie. Rassurez-vous que les tubes du circuit de réfrigérant ne sont pas endommagés avant l'élimination appropriée de ces gaz.



Attention : Risque d'incendie/matériaux inflammables

Si le circuit de réfrigération était endommagé :

- Évitez les flammes nues et toute source d'inflammation.
- Ventilez bien la pièce où se trouve l'appareil.

Il est dangereux de modifier la composition de cet appareil, de quelque manière que ce soit.

Tout dommage fait au cordon peut provoquer un court-circuit, et/ou une électrocution.



Sécurité électrique

1. Le cordon d'alimentation ne doit pas être rallongé.
2. Vérifiez bien que la prise murale n'est pas endommagée. Une prise murale en mauvais état pourrait entraîner une surchauffe du système et son explosion.
3. Vérifiez bien que vous pouvez accéder à la prise murale de l'appareil.
4. Ne tirez jamais sur le câble principal.
5. Si la prise murale est lâche, ne branchez pas le cordon. Il existe un risque d'électrocution ou d'incendie.
6. Vous ne devez jamais utiliser l'appareil si le cache de l'éclairage intérieur n'est pas en place.
7. Ce réfrigérateur fonctionne sur un courant à phase unique de 220~240V/50Hz. Si des variations de tensions sont constatées ou que la tension électrique dépasse la valeur conseillée, pour votre sécurité, vérifiez bien que le régulateur de tension automatique C.A supporte bien 350W de plus que l'appareil. Le réfrigérateur doit utiliser une prise murale spécifique plutôt qu'une prise regroupant d'autres appareils électriques. L'appareil doit être relié au sol selon les recommandations en vigueur.

Utilisation quotidienne

- Ne stockez jamais de substances ou de liquides inflammables à l'intérieur de l'appareil ; cela provoquerait un risque d'exposition.
- Ne faites pas fonctionner d'autres appareils électriques à l'intérieur de cet appareil (mixeurs, turbines à glace électrique, etc).
- Lorsque vous débranchez l'appareil, tenez toujours la prise dans vos mains et ne tirez pas sur le cordon.
- Ne placez pas d'éléments chauds ni de composants en plastiques dans cet appareil.

-
- Ne placez pas de produits alimentaires directement à la sortie d'air située au fond de l'appareil.
 - Rangez les aliments déjà emballés conformément aux consignes livrées par leur fabricant.
 - Cet appareil doit être utilisé et traité selon certaines règles spécifiques. Consultez les règles établies en matière de stockage.
 - Ne placez pas de boissons gazeuses ni de boissons carbonatées dans le compartiment de congélation, car cela exercerait une pression sur les bouteilles, qui pourraient exploser à l'intérieur de l'appareil.
 - Les aliments congelés peuvent brûler s'ils sortent directement du froid.
 - N'exposez pas l'appareil directement au soleil.
 - Conservez les bougies, luminaires et autres flammes nues éloignées de l'appareil, afin d'éviter les risques d'incendie.
 - Cet appareil est destiné à ranger des aliments et/ou des boissons domestiques traditionnelles, selon les consignes livrées avec le système. L'appareil est lourd. Soyez prudent lorsque vous le déplacez.
 - Ne retirez pas et ne touchez pas les éléments du congélateur si vous avez les mains mouillées/humides, car cela pourrait provoquer une abrasion de la peau et/ou des brûlures graves.
 - N'utilisez jamais lesocle, les tiroirs, les portes, et autres éléments similaires pour vous appuyer
 - Les aliments congelés ne doivent jamais être recongelés une fois qu'ils ont été décongelés.
 - Les bouteilles pourraient exploser. Ne consommez pas les glaçons formés directement par le congélateur, car vous pourriez vous brûler la bouche et les lèvres.
 - Pour éviter les chutes d'objets et empêcher de détériorer l'appareil, ne surchargez pas les compartiments de portes ni les tiroirs.
 - **Ne jamais couvrir ou obstruer les persiennes de ventilation de l'appareil.**
-

Attention !

Nettoyage et entretien

- Avant tout entretien, débranchez l'appareil et coupez le courant.
- Ne nettoyez pas l'appareil avec des objets métalliques, un système à vapeur, des huiles volatiles, des solvants organiques ou des composants abrasifs.
- N'utilisez pas d'objets tranchants ou pointus pour retirer la glace. Utilisez un grattoir en plastique.

Information importante à propos de installation!

- Pour que les branchements électriques soient corrects, suivez bien les consignes livrées dans ce manuel.
- Déballez l'appareil et vérifiez qu'il n'est pas endommagé visuellement. Ne branchez pas l'appareil si ce dernier est endommagé. Signalez tout dommage au point de vente où vous l'avez acheté. Dans ce cas, conservez l'emballage.
- Il est recommandé d'attendre au moins quatre heures avant de brancher l'appareil au courant, afin que le compresseur soit bien alimenté en huile.
- Une bonne circulation de l'air est nécessaire, afin d'éviter les risques de surchauffe. Pour que la ventilation soit suffisante, suivez bien les consignes d'installation fournies.
- Dans la mesure du possible, l'arrière de l'appareil ne doit pas être collé au mur pour éviter de toucher ou d'attraper des parties chaudes (compresseur, condenseur) pour éviter les risques d'incendie, suivez les instructions d'installation.
- L'appareil ne doit pas être situé à côté de radiateurs ou de feux de cuisson.
- Vérifiez bien que les prises sont accessibles une fois l'appareil installé.

Dépannage

- Tout opération électrique doit être effectuée par un technicien qualifié et compétent dans le domaine.
- Cet appareil doit être dépanné par un Centre de Réparation Agréé, et seules des pièces d'origine doivent être utilisées.
 - 1) Si l'appareil ne contient pas de congélateur.
 - 2) Si l'appareil contient un congélateur.

En cas de dysfonctionnement

Si un dysfonctionnement se produit sur l'appareil, veuillez d'abord lire la section « Dépannage » de ce manuel d'instructions. Si les informations fournies ne vous aident pas, veuillez ne pas effectuer d'autres réparations vous-même. Vous ne devez en aucun cas tenter de réparer l'appareil vous-même. Les réparations effectuées par des personnes inexpérimentées peuvent provoquer des blessures ou des dysfonctionnements graves.

Enlever les emballages de transport

L'appareil et les accessoires intérieurs sont protégés pour le transport. Retirez le ruban adhésif sur les côtés gauche et droit de la porte. Vous pouvez enlever tous les restes d'adhésif en utilisant de l'alcool simple. Retirez tout le ruban adhésif et les pièces d'emballage de l'intérieur de l'appareil.

Remarque : Les enfants âgés de 3 à 8 ans sont autorisés à charger et décharger des appareils électriques réfrigérants. (Cette clause s'applique uniquement dans la région UE.)

Description de l'appareil

Vue de l'appareil

1. Contrôle électronique
2. Étagères de stockage
3. Porte-bouteille
4. Couvercle du bac à légumes
5. Bac à légumes
6. Tiroirs du congélateur
7. Verre de congélateur
8. Étagère supérieur
9. Étagère du milieu
10. Étagère inférieur

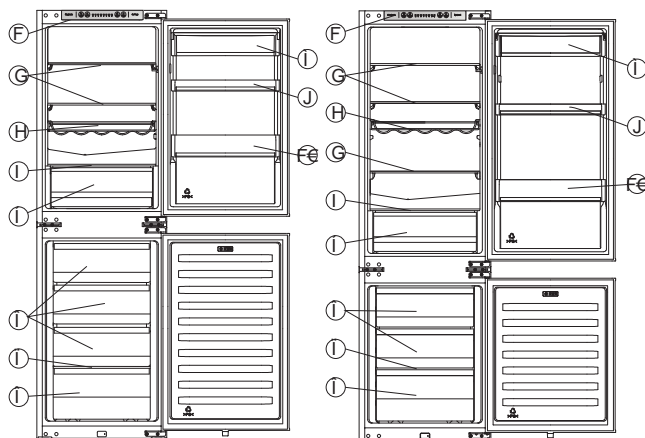

ÜÖGJF

ÜÖHFG

Remarque : En raison de la modification constante de nos produits, votre réfrigérateur peut être légèrement différente de ce mode d'emploi, mais ses fonctions et méthodes d'utilisation restent les mêmes.

Remarque : Pour obtenir la meilleure efficacité énergétique de ce produit, veuillez placer toutes les étagères, tiroirs et paniers sur leur position d'origine comme indiquer dans le manuel d'instructions.

Commande Electrique

Toutes les fonctions et les commandes de l'appareil sont accessibles depuis un panneau de commande situé sur le toit de l'armoire. Un circuit d'affichage permet une configuration aisée des fonctionnalités et les paramètres d'une manière simple et intuitive.

Important!

Lorsque le réfrigérateur est activé, toutes les lumières du pilotes seront allumées pendant 3 secondes et vous entendrez également un long bruit de «bip». La carte d'affichage se compose de quatre boutons et huit lumières de contrôle. Vous entendrez un bruit court de «bip» quand vous appuyez sur les boutons.

Contrôle de la température

Pour assurer le fonctionnement normal du réfrigérateur, nous recommandons que lorsque vous démarrez votre réfrigérateur pour la première fois, la température pour le réfrigérateur est réglée à 5 °C.

Cependant, le réglage exact doit être choisi en tenant compte que la température à l'intérieur de l'appareil dépend :

- Température ambiante
- Combien de fois s'ouvre la porte
- Quantité d'aliments conservés
- Emplacement de l'appareil



Commande électronique (situé au dessus de l'appareil)

1. Temp

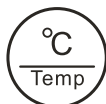

Appuyez sur le bouton «Temp» pour régler la température du réfrigérateur entre 8°C et 2°C

selon les besoins et le voyant de la température comparable allégera les valeurs correspondantes selon la séquence suivante.



Remarque !

Les paramètres peuvent être issus de 2 à 8. Vous obtenez une température plus froide du réfrigérateur et une température plus basse du congélateur en réglant «Temp» vers la position 2 :

Réglage le plus froid : 2°C.

Réglage le plus chaud : 8°C.

Un réglage moyen est généralement la plus adaptée.

2. Super Cool



«Super Cool» peut réfrigérer les aliments plus rapidement et garder les aliments frais pendant une longue période.

● Appuyez sur le bouton «Super Cool» pour activer la fonction super cool. L'icône Super s'allume et le voyant de température du réfrigérateur affiche 2°C. Super cool s'éteint automatiquement après 3 heures.

● Lorsque la fonction super cool est activé, vous pouvez désactiver la fonction super cool en appuyant sur le bouton «Super Cool» ou «Temp», alors que le réglage de température du réfrigérateur ou mode de fonction reviendra au réglage précédent.

3. Alarm



En cas d'alarme, «Alarme» l'icône s'allume et un bruit de bourdonnement déclenche.

Appuyez sur le bouton «Alarme» pour arrêter l'alarme et le bourdonnement puis l'icône «Alarme» s'éteindra.

Alarme de la porte

Le voyant d'alarme allumer et un bruit de bourdonnement indique des conditions anormales, telles qu'accidentellement une porte laissée ouverte.

● Laissant la porte du réfrigérateur ouverte pendant plus de 2 minutes activera une alarme de porte et l'avertisseur.

L'avertisseur sonore émet un bip 3 fois par minute pendant 10 minutes. Fermeture de la porte annule l'alarme de la porte et l'avertisseur.

● Pour économiser l'énergie, veuillez éviter de laisser la porte ouverte pendant une longue période lors de l'utilisation du réfrigérateur.

4. Power



Si vous souhaitez cesser de l'utiliser, vous pouvez désactiver l'appareil en appuyant sur le bouton «Power».

● Lorsque le réfrigérateur est en marche, vous pouvez mettre l'appareil hors tension en appuyant sur le bouton «Power» pour plus de 3 secondes, et pendant ce temps le panneau d'affichage s'éteindra.

Important ! Ne pas ranger toute la nourriture dans le réfrigérateur pendant ce temps. Si vous n'utilisez pas le réfrigérateur pendant une longue période, veuillez débrancher la fiche.

● Lorsque l'appareil est hors tension, vous pouvez l'allumer en appuyant sur le bouton «Power» pendant 1 seconde, et le réfrigérateur revient au précédent réglage de la température.

Installation et première utilisation

Réfrigérateur intégré

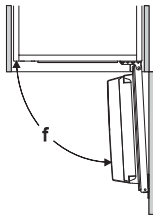
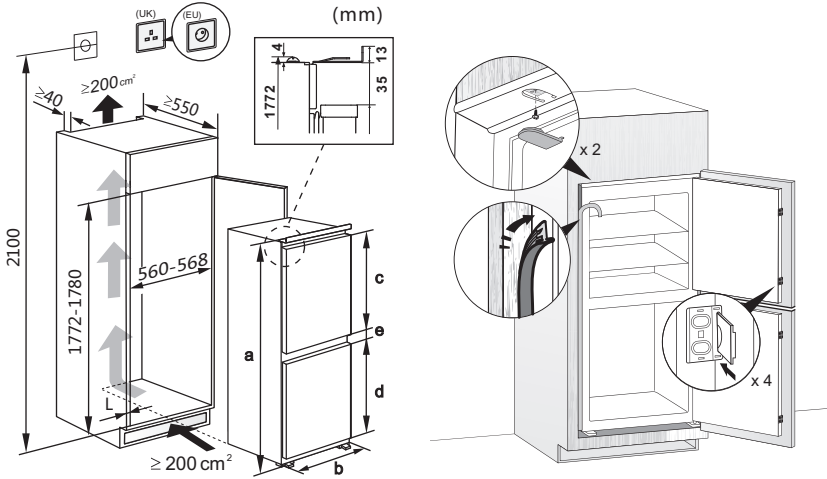

Technique Caractéristiques

- a Hauteur
- b Largeur
- c Hauteur de la porte du réfrigérateur
- d Hauteur de la porte du congélateur
- e Profondeur
- f Angle d'ouverture de la porte

Parámetros del aparato	a	b	c	d	e	f
RIB291	1772	540	811	811	71	≅ 95°
ÜØHFG	FÏ Ĩ G	Í I €	JJ€	Î HG	Ï F	≅ 95°

Remarque : Votre produit est conçu et construit uniquement pour usage domestique. Le produit doit correctement être installé, situé et utilisé conformément aux instructions contenues dans les instructions de l'utilisateur fournies.

Remarque : Les paramètres fournis dans la table sont des paramètres de conception. En raison des diverses raisons, il y aura un léger écart entre la dimension réelle et le paramètre de conception. Les données listées ne sont que pour référence.

Nettoyage avant utilisation

● Avant d'utiliser l'appareil pour la première fois, lavez l'intérieur et tous les accessoires internes avec de l'eau tiède et savonneuse pour enlever l'odeur caractéristique d'un appareil nouveau, puis séchez soigneusement.

Positionnement de l'installation



Avertissement ! Avant l'installation, lisez attentivement les instructions pour votre sécurité et le bon fonctionnement de l'appareil.

- Placez l'appareil à l'écart des sources de chaleur telles que les poêles, les radiateurs, la lumière directe du soleil, etc.
- Les performances et la sécurité maximales sont garanties en maintenant la température intérieure correcte pour la classe d'unité concernée, comme indiqué sur la plaque signalétique.
- Cet appareil fonctionne bien de N à ST. L'appareil risque de ne pas fonctionner correctement s'il reste plus longtemps à une température supérieure ou inférieure à la gamme indiquée.

Important ! Il est nécessaire d'avoir une bonne ventilation autour du réfrigérateur pour permettre la dissipation de la chaleur, l'efficacité élevée et la faible consommation d'énergie. Pour cette raison, un espace suffisant devrait être disponible autour du réfrigérateur.

Classe climatique	Température ambiante
SN	+10°C to +32°C
N	+16°C to +32°C
ST	+16°C to +38°C
T	+16°C to +43°C

Mise de niveau

● L'appareil doit être au niveau afin d'éliminer les vibrations. Pour que l'appareil soit au niveau, il doit être debout et les régulateurs doivent être en contact stable avec le sol. Réglez également le niveau en dévissant le réglage de niveau approprié à l'avant (utilisez vos doigts ou une clé).

Raccordement électrique

Attention ! Tout travail électrique requis pour installer l'appareil doit être effectué par une personne qualifiée ou autorisée.

Avertissement ! Cet appareil doit être mis à la terre. Le fabricant décline toute responsabilité si ces mesures de sécurité ne sont pas respectées.

Usage quotidien

Accessoires 1)

Étagères / plateaux mobiles

● Divers étagères en verre, en plastique ou en métal sont inclus avec votre appareil. Différents modèles ont des combinaisons différentes et différents modèles ont des caractéristiques différentes.

● Les parois du réfrigérateur sont munies de glissières sur lesquelles on peut positionner les étagères comme souhaiter.

Positionnement des étagères de la porte

● Pour permettre le stockage de produits alimentaires de différentes tailles, les étagères de la porte peuvent être placés à différentes hauteurs.

● Pour ajuster, tirez progressivement la crémaillère dans le sens des flèches jusqu'à ce qu'elle soit libre, puis repositionnez le cas échéant.

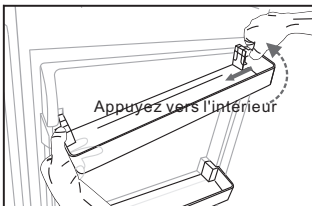

Retirez l'étagère de la porte

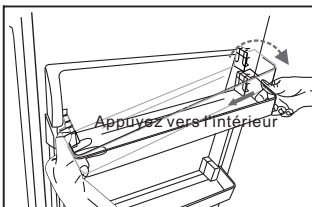

Installez l'étagère de la porte

Bac à légumes

● Pour le stockage des fruits et légumes.

Tiroir à congélateur

● Stockage d'aliments surgelés.

Bac à glaçons

● Pour faire de la glace et stocker des glaçons.

Compartment du réfrigérateur 2)

● Pour stocker des aliments qui n'ont pas besoin d'être gelés et des sections différentes adaptées à différents types de nourriture.

Compartment des aliments du congélateur 2)

● Pour la congélation des aliments frais et le stockage des aliments surgelés et trop surgelés pendant de longues périodes.

Décongélation des aliments 2)

- Dans le compartiment du réfrigérateur.
- Dans la température ambiante.
- Dans un four micro-ondes.
- Dans un four conventionnel ou à convection.
- Les aliments une fois décongelés devraient être ré-congelés à l'exception des cas particuliers.

1) Si l'appareil contient des accessoires et des fonctions connexes.

2) Si l'appareil contient un compartiment du congélateur.

Conseils utiles

Bruits pendant l'opération

Clics - chaque fois que le compresseur s'allume ou s'éteint, un clic peut être entendu.

Bourdonnement - Dès que le compresseur est en fonctionnement, vous pouvez l'entendre bourdonner.

Bouillonnement - Lorsque le fluide frigorigène s'écoule dans des tubes minces, vous entendez des brouillards ou des éclaboussures de bruit.

Éclaboussures - Même après que le compresseur soit éteint, ce bruit peut être entendu pendant une courte période.

Conseils sur l'économie d'énergie

● Ne pas installer l'appareil à proximité des poêles, des radiateurs ou d'autres sources de chaleur.

● Halten Sie die geöffnete Zeit des Gerätes auf ein Minimum.

● Gardez le temps que l'appareil soit ouvert au minimum.

● Ne pas régler la température plus froide que nécessaire. Assurez-vous que les plaques latérales et la plaque arrière de l'appareil sont à une certaine distance du mur et suivez les instructions relatives à l'installation.

● Si le diagramme montre la combinaison correcte pour les tiroirs, les bacs et les étagères, n'ajustez pas la combinaison puisque sa production aura un effet sur la consommation d'énergie.

Conseils pour la réfrigération des aliments frais

● Ne pas ranger les aliments chauds ou les liquides évaporés dans l'appareil.

● Couvrir ou envelopper la nourriture, en particulier si elle a une forte saveur ou une odeur.

● Placez la nourriture afin que l'air puisse circuler librement autour d'elle.

Conseils pour la réfrigération

● Viande (tous types) : enveloppez des sacs en polyéthylène (plastique) et placez-les sur l'étagère en verre au-dessus du bac à légumes. Pour votre sécurité, il est recommandé de ne pas conserver les aliments à plus de deux jours de cette façon.

● Les aliments cuits, plats froids, etc : ceux-ci devraient être couverts et peuvent être placés sur n'importe quelle étagère.

● Fruits et légumes : ceux-ci doivent être soigneusement nettoyés et placés dans le (les) bac (s) fourni (s).

● Beurre et fromage : ceux-ci doivent être placés dans des sacs en aluminium ou en polyéthylène (plastique) tout en éliminant autant d'air que possible.

● Bouteilles de lait : celles-ci devraient avoir un capuchon et devraient être stockées dans le porte-bouteilles de la porte.

Conseils pour la congélation

● Lors du premier démarrage ou après une période d'utilisation. Avant de mettre les aliments dans le compartiment, laissez l'appareil fonctionner 2 heures sur les réglages supérieurs.

● Préparez les aliments en petites portions pour permettre une congélation rapide et pour pouvoir décongeler uniquement la quantité nécessaire.

● Enroulez les aliments dans du papier d'aluminium ou du polyéthylène (plastique) et assurez-vous que les emballages sont étanches à l'air.

● Ne laissez pas des aliments frais, non congelés, toucher des aliments déjà congelés pour éviter une élévation de température de ce dernier.

● Les produits glacés, s'ils sont consommés immédiatement après le retrait du compartiment du congélateur, peuvent éventuellement provoquer une congélation de la peau.

● Il est recommandé d'étiqueter et de cocher chaque paquet congelé afin de suivre l'heure de stockage.

Conseils pour la conservation des aliments congelés

● Assurez-vous que les aliments surgelés ont été correctement stockés par le détaillant en aliments.

● Une fois décongelés, les aliments se détériorent rapidement et ne peuvent pas être surgelés.

● Ne dépassez pas la durée de conservation indiquée par le fabricant des produits alimentaires.

Remarque : si l'appareil contient des accessoires et des fonctions connexes.

Comment éteindre votre appareil

● Videz l'appareil.

● Retirez la fiche d'alimentation.

● Nettoyez et séchez l'intérieur à fond.

● Assurez-vous que toutes les portes sont légèrement ouvertes pour permettre à l'air de circuler.

Nettoyage et Entretien.

Nettoyage et Entretien.

Pour des raisons d'hygiène, l'appareil (y compris les accessoires extérieurs et intérieurs) doit être nettoyé régulièrement au moins tous les deux mois.



Avertissement ! Danger d'électrocution !

● L'appareil ne doit pas être connecté à l'alimentation principale pendant le nettoyage. Avant de nettoyer, éteignez l'appareil et retirez la fiche de l'alimentation principale, ou éteignez le disjoncteur ou le fusible.

Nettoyage extérieur

Pour maintenir une bonne apparence de votre appareil, vous devez le nettoyer régulièrement.

- Essuyez le panneau numérique et le panneau d'affichage avec un chiffon propre et doux.
- Pulvériser de l'eau sur le chiffon de nettoyage au lieu de pulvériser directement sur la surface de l'appareil. Cela permet d'assurer une distribution uniforme de l'humidité à la surface.
- Nettoyez les portes et les surfaces de l'armoire avec un détergent doux, puis essuyez-les avec un chiffon doux.

Attention !

- N'utilisez pas d'objets tranchants car ils risquent de gratter la surface.
- N'utilisez pas du Diluant, détergent pour voiture, Clorox, huile étherée, nettoyants abrasifs ou solvants organiques tels que le benzène pour le nettoyage. Ils peuvent endommager la surface de l'appareil et provoquer un incendie.

Nettoyage intérieur

- Vous devriez régulièrement nettoyer l'intérieur de l'appareil. Il sera plus facile de nettoyer lorsque les stocks alimentaires sont peu. Essayez l'intérieur du réfrigérateur avec une solution faible de bicarbonate de soude, puis rincez à l'eau chaude à l'aide d'une éponge ou d'un chiffon torde. Essayez complètement jusqu'à être sec avant de remplacer les étagères et les paniers. Séchez complètement toute la surface et les pièces amovibles
- Bien que cet appareil se décongèle automatiquement, une couche de givre peut se produire sur les parois intérieures du compartiment du congélateur si la porte du congélateur est ouverte fréquemment ou reste trop longue ouverte. Si le gel est trop épais, choisissez un moment où les stocks d'aliments sont peu et procédez comme suit :
 - Retirez les paniers d'alimentation et accessoires existants, débranchez l'appareil de l'alimentation principale et laissez les

portes ouvertes. Ventilez la pièce à fond pour accélérer le processus de décongélation.

- Lorsque le dégivrage est terminé, nettoyez votre congélateur comme décrit ci-dessus.

Attention !

N'utilisez pas d'objets tranchants pour éliminer les gelées du compartiment du congélateur. Une fois que l'intérieur est complètement sec, l'appareil doit être allumé et branché de nouveau dans la prise électrique.

Dégivrage

A) Compartiment du réfrigérateur

- Ce compartiment se dégivre automatiquement. L'eau de dégivrage traverse le tube de drainage par l'intermédiaire d'un récipient collecteur à l'arrière de l'appareil.

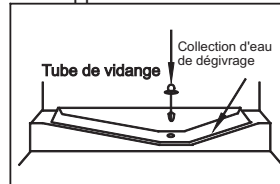

B) Compartiment du congélateur

- Ce compartiment se dégivre automatiquement.

Nettoyage des joints de la porte

- Veillez à nettoyer les joints de la porte. Les aliments et les boissons collants peuvent provoquer des joints sur l'armoire et se déchirer lorsque vous ouvrez la porte. Laver le joint avec un détergent doux et de l'eau chaude. Rincez et séchez après le nettoyage.

Attention !

L'appareil doit uniquement être allumer qu'après les joints de la porte soient complètement sèches.

Remplacement de la lampe LED:

- Avertissement : La lumière LED ne doit pas être remplacée par l'utilisateur ! Si endommagé, contactez le service d'assistance client. Pour remplacer la lumière LED, les étapes ci-dessous peuvent être suivies ::

1. Débranchez votre appareil.
2. Retirez le couvercle lumineux en poussant vers le haut et vers l'extérieur.
3. Tenez le couvercle du LED d'une main et tirez-le avec l'autre main tout en appuyant sur le loquet du connecteur.
4. Remplacez la lumière LED et installez-la correctement.

Dépannage

Si vous faites face à des difficultés avec votre appareil, ou vous questionnez concernant le fonctionnement de l'appareil, vous pouvez régler vous-même certains problèmes, grâce à la rubrique suivante, avant de contacter l'Assistance.

Attention ! N'essayez jamais de réparer vous-même l'appareil ! Si le problème persiste après avoir essayé la solution proposée dans cette rubrique, contactez un technicien qualifié, un Centre de réparation agréé ou le magasin auprès duquel vous avez acheté l'appareil.

Problème	Cause possible et solution
L'appareil ne fonctionne pas correctement	Vérifiez que le cordon d'alimentation est correctement branché à la prise électrique.
	Vérifiez les fusibles ou le circuit électrique de votre réseau; remplacez si nécessaire.
	La température ambiante est trop basse. Essayez de régler la température du compartiment sur une valeur plus froide, pour résoudre ce problème.
	Il est normal que le congélateur ne fonctionne pas correctement pendant le cycle de dégivrage automatique, ou pendant une courte période après que l'appareil a été rallumé pour protéger le compresseur.
Des odeurs se forment à l'intérieur des compartiments	L'intérieur de l'appareil devrait être nettoyé
	Certains aliments ou emballages génèrent des odeurs.
L'appareil émet des bruits	Les types de sons suivants sont normaux : <ul style="list-style-type: none"> •Bruits du compresseur qui fonctionne. •Bruits de mouvements d'air en provenance du petit moteur du compartiment de congélation ou des autres compartiments. •«Gargouillements» similaires à de l'eau qui bout. •Bruits d'explosion pendant le dégivrage automatique. •«Cliquetis» avant le démarrage du compresseur.
	D'autres bruits anormaux peuvent être dus aux raisons suivantes, et doivent faire l'objet d'une vérification : L'appareil n'est pas nivelé. L'arrière de l'appareil touche le mur. Des bouteilles ou cannettes tombent ou roulent.
Le moteur fonctionne en continu.	Il est normal d'entendre fréquemment le bruit du moteur; ce dernier doit tourner dans les circonstances suivantes : <ul style="list-style-type: none"> •La température réglée est plus froide que nécessaire. •Une grande quantité d'aliments chauds a été placée à l'intérieur de l'appareil. •La température extérieure est trop élevée. •Les portes sont restées ouvertes trop longtemps ou sont ouvertes trop souvent. •Après avoir installé l'appareil ou en le rallumant après une longue période d'extinction.
Une couche de givre s'est formée dans le compartiment.	Vérifiez que la ventilation n'est pas bloquée par des aliments et que la quantité d'aliments stockée n'empêche pas à l'appareil de «respirer». Vérifiez que la porte est bien fermée. Pour retirer le givre, consultez la rubrique «Entretien et nettoyage».

La température à l'intérieur du réfrigérateur est trop basse.	Il se peut que vous ayez laissé les portes ouvertes trop longtemps ou trop souvent; ou que les portes ne parviennent pas à se fermer à cause d'un obstacle; ou que l'appareil ne dispose pas d'espace suffisant pour pouvoir «respirer».
La température à l'intérieur du réfrigérateur est trop froide.	Augmentez la température en suivant les consignes du chapitre suivant : «Utilisation des commandes».
Les portes ne se ferment pas facilement.	Vérifiez que la partie supérieure du réfrigérateur est inclinée d'environ 10-15 mm pour permettre aux portes de se refermer seules; ou vérifiez qu'aucun obstacle n'empêche la fermeture des portes.
De l'eau coule au sol	Le bac à eau (situé à l'arrière de l'appareil) n'est peut-être pas bien nivelé; ou le conduit de vidange (situé sous la partie supérieure du compresseur) est peut-être mal positionné et ne parvient pas à diriger l'eau vers le bac de collecte; ou le conduit de vidange est obstrué. Déplacez le réfrigérateur des parois murales et vérifiez l'état de conduit de vidange et du bac à eau.
L'éclairage ne fonctionne pas	<ul style="list-style-type: none"> • L'ampoule DEL est endommagée. Reportez-vous à la rubrique «Entretien et nettoyage» pour remplacer l'ampoule. • Le système de contrôle a désactivé les éclairages, étant donné que la porte est restée ouverte trop longtemps. Fermez et rouvrez la porte pour réactiver l'éclairage.

Inverser la porte

Le côté où la porte s'ouvre peut être changé du côté droit (tel qu'il est fourni) sur le côté gauche, si le site d'installation le permet.

Avertissement ! Lors de l'inversion de la porte, l'appareil ne doit pas être branché au courant. Assurez-vous que la fiche est retirée de la prise électrique.

Outillage nécessaire :

1. Tournevis de la prise de courant 8mm



2. Tournevis en forme de croix



3. Couteau à mastic ou tournevis plat

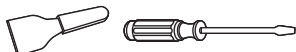

Remarque : Lorsque cela est nécessaire, inclinez le côté du réfrigérateur pour accéder au socle, vous devez reposer l'appareil sur un emballage en mousse douce ou un matériel similaire pour éviter tout dommage.

1. Placez le réfrigérateur verticalement. Ouvrez la porte supérieure pour sortir toutes les étagères de là porte (pour éviter les supports endommagés) et puis fermez la porte.
2. Dévissez la charnière de la porte supérieure et enlevez-le. Enlevez la porte supérieure de la charnière centrale en soulevant délicatement la porte vers le haut. Ensuite, placez-le sur une surface lisse avec son couvercle supérieur vers le haut.

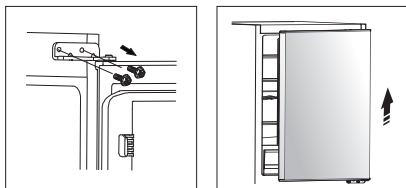

3. Dévissez les vis permettant de réparer les charnières de la porte du milieu et enlevez-les. Puis retirez la porte inférieure. Et dévisser la charnière inférieure de la porte.

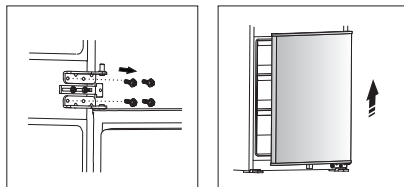

4. Changez les couvercles des trous de vis de gauche à droite et changez les charnières de la porte sur le côté opposé (comme illustré ci-dessous).

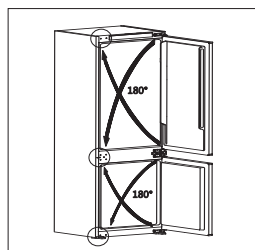

5. Fixez la charnière inférieure avec les vis et encochez la porte inférieure sur la goupille de charnière inférieure et maintenez la position en position. Réglez les charnières du milieu sur la position de l'appareil, puis installez-la en garantissant la porte inférieure fixée en place.
 6. Installez la porte supérieure et la charnière supérieure de la même manière.
- Remarque :** Lors de l'inversion de la porte, l'installation de l'armoire peut se référer aux instructions d'installation du congélateur intégré.

Recyclage de cet appareil

Il est interdit de disposer de cet appareil comme d'un déchet ménager.

Emballages

Les emballages avec le symbole de recyclage sont recyclables.

Disposez de ces emballages dans les conteneurs appropriés.

Avant le recyclage de l'appareil

1. Retirez la prise électrique.
2. Coupez le câble d'alimentation et jetez-le avec la prise principale.

	Élimination correcte de ce produit
	<p>Ce symbole indique que l'appareil ne peut pas être mis au rebut avec les autres déchets ménagers sur le territoire européen. Afin d'éviter tout dommage pour l'environnement et les êtres humains, pensez à recycler convenablement ce matériel; Pour vous débarrasser de votre appareil usagé, contactez les autorités les plus proches, le magasin auprès duquel vous avez acheté l'équipement, ou le centre de tri de votre secteur. Ils sauront vous aiguiller quant à la démarche à suivre.</p>

Afin d'éviter la contamination des aliments, veuillez respecter les instructions suivantes

- L'ouverture de la porte pendant de longues périodes peut provoquer une augmentation significative de la température dans les compartiments de l'appareil.

- Le nettoyage régulier des surfaces peuvent entrer en contact avec les aliments et les systèmes de drainage accessibles.

- Conservez la viande et le poisson crus dans des récipients prévus à cet effet au réfrigérateur, de façon à ce qu'ils ne soient pas en contact avec d'autres aliments ou ne puissent tomber sur ces derniers.

- Les compartiments à aliments surgelés de type deux étoiles permettent de conserver les aliments pré-congelés, de conserver ou de préparer de glace et des glaçons.

- Les compartiments à une, deux et trois étoiles ne conviennent pas à la congélation des aliments frais.

Étape	Compartiments TYPE	Température de stockage cible [°C]	Aliments convenables
1	Réfrigérateur	+2 ~ +8	Les œufs, les aliments cuisinés, les aliments emballés, les fruits et légumes, les produits laitiers, les gâteaux, les boissons et les autres aliments qui ne sont pas adaptés à la congélation.
2	(***)*- Congélateur	≤ -18	Les fruits de mer (poisson, crevettes, les crustacés), les produits d'eau douce et les viandes (la durée recommandée est de 3 mois - les valeurs nutritives et la saveur décroissent avec le temps), adapté à la congélation d'aliments frais.
3	***-Congélateur	≤ -18	Les fruits de mer (poisson, crevettes, les crustacés), les produits d'eau douce et les viandes (la durée recommandée est de 3 mois - les valeurs nutritives et la saveur décroissent avec le temps). Non adapté à la congélation d'aliments frais.
4	** -Congélateur	≤ -12	Les fruits de mer (poisson, crevettes, les crustacés), les produits d'eau douce et les viandes (la durée recommandée est de 2 mois - les valeurs nutritives et la saveur décroissent avec le temps). Non adapté à la congélation d'aliments frais.
5	*-Congélateur	≤ -6	Les fruits de mer (poisson, crevettes, les crustacés), les produits d'eau douce et les viandes (la durée recommandée est de 1 mois - les valeurs nutritives et la saveur décroissent avec le temps). Non adapté à la congélation d'aliments frais.
6	0 étoile	-6 ~ 0	Le porc, le bœuf, le poisson, le poulet, certains produits alimentaires transformés, etc. (le temps recommandé pour la consommation est le jour même, de préférence pas plus tard qu'après 3 jours). Les aliments transformés encapsulés, partiellement emballés/mis sous plastique (aliments non congelables)
7	Fraîcheur	-2 ~ +3	Viande de porc fraîche/congelée, bœuf, poulet, produits de la pêche d'eau douce, etc. (7 jours en dessous de 0 °C, au cours de la journée et de préférence dans un délai maximum de 2 jours en cas de température supérieure à 0 °C). Fruits de mer (pendant 15 jours pour une température inférieure à 0 °C, en revanche, il n'est pas recommandé de le conserver au-dessus de 0 °C)

8	Aliments frais	0 ~ +4	La viande de porc fraîche, ainsi que le bœuf, le poisson, le poulet, les aliments préparés, etc. (Il est préférable de le consommer dans la même journée, de préférence pas plus de 3 jours).
9	Vin	+5 ~ +20	vin rouge, vin blanc, vin mousseux etc.

Note : Veuillez entreposer les aliments en fonction des compartiments ou de la température de stockage cible de vos produits achetés.

- Si l'appareil de réfrigération restera vide pendant de longues périodes, éteignez-le, dégèlez-le, nettoyez-le, essuyez-le et laissez la porte ouverte pour éviter la formation de moisissures dans l'appareil.

Nettoyage des distributeurs d'eau (spécial pour les produits distributeurs d'eau) :

- Nettoyez les réservoirs d'eau s'ils n'ont pas été utilisés depuis 48 h ; rincez le système d'eau raccordé à une alimentation en eau si l'eau n'a pas été prélevée depuis 5 jours.

ATTENTION - Les aliments doivent être emballés dans des sacs avant d'être stockés dans le réfrigérateur, et les liquides doivent être embouteillés ou mis dans des récipients fermés pour éviter que le problème de la difficulté à nettoyer le produit en raison de sa structure complexe ne se présente.

Hisense

life reimagined

MANUALE OPERATIVO PER L'UTENTE

Prima della messa in funzione di questo apparecchio, leggere attentamente il presente manuale e conservarlo per riferimento futuro

Italiano

Indice

INFORMAZIONI E AVVERTENZE SULLA SICUREZZA_ 2	CONSIGLI E SUGGERIMENTI UTILI ----- 14
Descrizione dell'apparecchio ----- 9	PULIZIA E MANUTENZIONE ----- 15
Controllo elettronico ----- 9	RISOLUZIONE DEI PROBLEMI ----- 16
Primo utilizzo e installazione ----- 11	Invertire la porta ----- 18
Uso quotidiano ----- 13	Smaltimento dell'apparecchio ----- 19



Informazioni e avvertenze sulla sicurezza

Per la vostra sicurezza e l'uso corretto prima dell'installazione e del primo utilizzo, leggere attentamente il presente manuale, inclusi i suggerimenti e avvertenze. Per evitare errori e incidenti, è importante garantire che tutte le persone che utilizzano l'apparecchio ne conoscano il funzionamento e le caratteristiche di sicurezza. Conservare le seguenti istruzioni ed assicurarsi che rimangano con l'apparecchio in caso di trasporto o di vendita, in modo che chiunque lo utilizzi per tutta la sua vita sia adeguatamente informato sull'uso corretto e sulla sicurezza dell'apparecchio. Ai fini della sicurezza delle persone e delle proprietà, osservare le precauzioni indicate nelle istruzioni: il costruttore non può essere considerato responsabile per eventuali danni causati da omissioni.

Sicurezza per i bambini e per le persone vulnerabili

• In base alla norma EN

Questo apparecchio non è concepito per l'utilizzo da parte di bambini o persone con capacità fisiche, sensoriale o mentali ridotte, senza la necessaria esperienza e competenza e senza la supervisione o le indicazioni di una persona responsabile per la loro sicurezza. È necessario accertarsi che i bambini non giochino con l'apparecchio. La pulizia e la manutenzione non devono essere eseguiti da bambini senza supervisione..

In base alla norma IEC

Quest'apparecchio non deve essere utilizzato da persone (bambini inclusi) con capacità fisiche, sensoriali o mentali ridotte, o in mancanza di esperienza e conoscenza, a meno che non siano controllati o istruiti all'uso dell'apparecchio in modo sicuro e comprendano i rischi derivanti.

-
- Tenere tutti gli elementi dell'imballo fuori dalla portata dei bambini per evitare il rischio di soffocamento.
 - In caso di smaltimento dell'apparecchio, staccare la spina dalla presa di corrente, tagliare il cavo di connessione (il più vicino possibile all'apparecchio) e rimuovere la porta per evitare che i bambini possano ricevere una scossa elettrica o rimangano bloccati all'interno.
 - Se questo apparecchio con chiusure magnetiche della porta sostituisce un apparecchio precedente con chiusura a molla sulla porta o sul coperchio, accertarsi di rendere inutilizzabile tale chiusura a molla prima di smaltire. Ciò evita una trappola mortale per bambini.

Indicazioni sulla Sicurezza Generale



- Avvertenza - Quest'apparecchio è destinato ad uso domestico e quelli simili come:
 - Aree adibite a cucina per il personale in negozi, uffici e altri ambienti di lavoro;
 - Fattorie da parte di clienti in hotel, motel e altri ambienti di tipo residenziale;
 - Ambienti di tipo B&B
 - Tipo di ristorazione e commercio al dettaglio e simile.
- Avvertenza - Non conservare le sostanze esplosive come latini di aerosol con i propellenti infiammabili nell'apparecchio.
- Avvertenza - Se il cavo di alimentazione è danneggiato, procedere alla sua sostituzione contattando il produttore, il rappresentante locale o personale qualificato al fine di evitare ogni rischio della sicurezza.
- Avvertenza - Non coprire le aperture di aerazione e la ritiene fuori di ostruzione.
- Avvertenza - Si raccomanda di non usare dispositivi meccanici o altri mezzi per accelerare il processo di sbrinamento, diversi da quelli raccomandati dal produttore.
- Avvertenza - Non danneggiare il circuito refrigerante.
- Avvertenza - Non accendere apparecchi elettrici all'interno dei compartimenti degli alimenti, a meno che ciò non sia raccomandato dal produttore.

-
- Avvertenza - Il refrigerante e gas isolato sono infiammabili. Quando smaltisce l'apparecchio farlo solo in centro di smaltimento dei rifiuti autorizzati. Non esporla a fiamme.
 - AVVERTENZA - Quando si posiziona l'apparecchio, assicurarsi che il cavo di alimentazione non sia intrappolato o danneggiato.
 - AVVERTENZA - Non posizionare prese multiple portatili o alimentatori portatili nella parte posteriore dell'apparecchio.
 - AVVERTENZA -- Per evitare un pericolo dovuto all'instabilità dell'apparecchio, bisogna fissarlo secondo le istruzioni.

Sostituzione dell'illuminazione

- AVVERTENZA - L'illuminazione non dev'essere sostituita dall'utente! Se l'illuminazione è danneggiata, contattare l'assistenza tecnica

Questo avviso è solo per i frigoriferi che contengono illuminazione.

Frigorifero

Il frigorifero contiene una piccola quantità di refrigerante isobutene (R600a) nel circuito refrigerante, che è un gas naturale con alta compatibilità ambientale ma infiammabile.

Assicurare che ciascuno dei componenti non viene danneggiato durante il trasporto o l'installazione.

Il refrigerante (R600a) è infiammabile.

- AVVERTENZA - I frigoriferi contengono refrigerante e gas nell'isolamento. Il refrigerante e i gas devono essere smaltiti professionalmente in quanto possono causare lesioni agli occhi o combustione. Assicurarsi che la tubatura del circuito del refrigerante non sia danneggiata prima del corretto smaltimento.



AVVERTENZA: Rischio di incendio / materiali infiammabili

In caso che il circuito refrigerante venga danneggiato:

- Evitare fiamme libere o scintilla.
- Aerare la stanza in cui si trova l'apparecchio.

È pericoloso alterare le caratteristiche o modificare il prodotto in altro modo.

Qualsiasi danneggiamento su cavo potrebbe causare cortocircuito, incendio e/o scossa elettrica.



Sicurezza elettrica

1. Il cavo di alimentazione non deve essere allungato.
2. Accertarsi che la spina di alimentazione non è schiacciata o danneggiata. Una spina schiacciata o danneggiata potrebbe surriscaldarsi e provocare un incendio.
3. Accertarsi di poter accedere alla spina dell'apparecchio.
4. Non tirare il cavo di alimentazione.
5. Se la presa di corrente è allentata, non inserire la spina di alimentazione. Potrebbe verificarsi una scossa elettrica o un incendio.
6. Non utilizzare l'apparecchio senza la protezione della lampadina per l'illuminazione interna.
7. L'apparecchio è predisposto per utilizzare AC monofase da 220-240V/50Hz. In caso di sbalzi di tensione in zona superano i parametri suddetti, accertarsi, per motivi di sicurezza, di applicare all'apparecchio un regolatore di tensione CA automatico superiore a 350W. Il frigorifero deve essere alimentato con presa di alimentazione speciale, anziché condiviso con altri apparecchi elettrici. Questa presa deve essere provvista di messa a terra.

Uso quotidiano

- Non conservare gas o liquidi infiammabili all'interno dell'apparecchio per evitare il rischio di esplosioni.
- Non accendere nessun dispositivo elettrico (macchine elettriche per il gelato, frullatori ecc.) all'interno dell'apparecchio.
- Quando si scollega l'apparecchio dalla presa di corrente, afferrare sempre la spina e non tirare il cavo.
- Non collocare oggetti caldi vicino alle parti plastiche dell'apparecchio.
- Non collocare prodotti alimentari direttamente contro l'uscita dell'aria sulla parete posteriore.

-
- Conservare i cibi congelati preconfezionati secondo le istruzioni del produttore.
 - È necessario rispettare le indicazioni di conservazione fornite dal costruttore dell'apparecchio. Fare riferimento alle relative istruzioni.
 - Non collocare bevande gassate nello scomparto congelatore: la pressione che si crea nel contenitore di tali prodotti potrebbe causarne l'esplosione, con conseguenti danni all'apparecchio.
 - I cibi congelati possono causare ustione da freddo se consumati subito dopo essere stati estratti dall'apparecchio.
 - Non esporre l'apparecchio alla luce solare diretta.
 - Tenere candele, lampade e altri oggetti con fiamme libere fuori dell'apparecchio in modo che non impostare l'apparecchio in fiamme.
 - L'apparecchio è stato progettato per mantenere cibi e/o bevande in famiglia normale, come spiegato in questo libretto di istruzioni. L'apparecchio è pesante. Prestare attenzione quando muove.
 - Non rimuovere né toccare elementi dal compartimento freezer con le mani umide/bagnate, in quanto ciò potrebbe causare abrasioni cutanee o ustioni gelo.
 - Mai stare sulla base, sui cassetti, sulle porte, ecc., oppure utilizzarli come supporto.
 - Gli alimenti congelati non devono essere ricongelati una volta scongelati.
 - Non consumare ghiaccioli o cubetti di ghiaccio direttamente dal freezer in quanto ciò può causare ustioni alla bocca e labbra.
 - Per evitare oggetti che cadono e causando lesioni o danni all'apparecchio, non sovraccaricare i balconcini o mettere troppo cibo nei cassetti più nitide.
 - Non bisogna mai coprire o ostruire le prese d'aria dell'apparecchio.

Attenzione!

Pulizia e manutenzione

- Prima di eseguire le operazioni di manutenzione, spegnere l'apparecchio e scollegare la spina di alimentazione dalla presa di corrente.

-
- Non pulire l'apparecchio con oggetti metallici, macchine per il lavaggio a vapore, oli essenziali, solventi organici o detergenti abrasivi.
 - Non utilizzare oggetti appuntiti per rimuovere il ghiaccio dall'apparecchio.
Utilizzare un raschietto in plastica.

Importante Installazione!

- Per il collegamento elettrico, seguire con attenzione le istruzioni fornite nel presente manuale.
- Disimballare l'apparecchio e controllare se sia danneggiato. Qualora sia danneggiato, non collegare l'apparecchio. Contattare immediatamente il negozio dove è stato effettuato l'acquisto. In questo caso, conservare tutti i materiali d'imballaggio.
- E' consigliabile attendere almeno quattro ore prima di collegare l'apparecchio per consentire al liquido di fluire nel compressore.
- Un'adeguata circolazione dell'aria dovrebbe essere intorno all'apparecchio, la mancanza porta a un surriscaldamento. Per ottenere una ventilazione sufficiente seguire le istruzioni relative all'installazione.
- Se possibile il retro del prodotto non dovrebbe essere troppo vicino ad una parete per evitare che le parti calde vi entrino in contatto (compressore, condensatore) e prevenire il rischio di
- incendio, in conformità alle relative istruzioni per l'installazione. L'apparecchio non deve essere collocata nelle vicinanze di termosifoni o cucine.
- Assicurarsi che la spina sia accessibile dopo l'installazione dell'apparecchio.

Servizi

- Qualsiasi lavoro elettrico necessario per la manutenzione dell'apparecchio deve essere effettuata da personale qualificato o competente.
- T Questo prodotto deve essere eseguita da un Centro Assistenza autorizzato, e solo ricambi originali deve essere utilizzati.
 - 1)Se l'apparecchio è Frost Free.
 - 2)Se l'apparecchio contiene compartimento freezer.

In caso di malfunzionamento

Se si verifica un malfunzionamento sull'apparecchio, consultare innanzitutto la sezione "Risoluzione dei problemi" delle presenti istruzioni. Se le informazioni fornite non aiutano, si prega di non eseguire ulteriori riparazioni da soli.

In nessuna circostanza si dovrebbe tentare di riparare l'apparecchio da soli. Le riparazioni eseguite da persone inesperte possono causare lesioni o gravi malfunzionamenti.

Rimozione dell'imballaggio per il trasporto

L'apparecchio e il suo interno sono protetti per il trasporto. Estrarre il nastro adesivo dal lato sinistro e destro della porta. È possibile rimuovere eventuali residui di colla con acqua calda. Rimuovere il nastro adesivo e componenti di imballaggio dall'interno dell'apparecchio.

Nota: i bambini di età compresa tra 3 e 8 anni possono caricare e scaricare apparecchi di refrigerazione (questa clausola si applica solo alla regione dell'UE).

Descrizione dell'apparecchio

Descrizione dell'apparecchio

1. Controllo elettronico
2. Ripiani di conservazione degli alimenti
3. Portabottiglie
4. Coperchio del cassetto centrale
5. Vano ortaggi
6. Cassetti del congelatore
7. Vetro del congelatore
8. Ripiano superiore
9. Ripiano medio
10. Ripiano inferiore

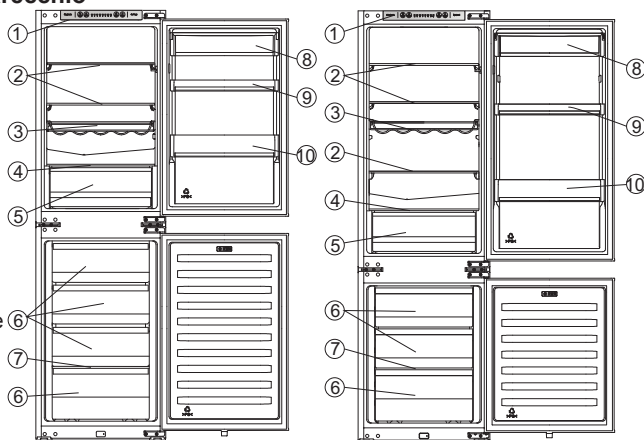

RIB291

RIB312

Nota: a causa della modifica costante dei nostri prodotti, il vostro frigorifero potrebbe essere leggermente diverso da quello descritto nel presente manuale di istruzioni, ma le sue funzioni e i metodi di utilizzo rimangono gli stessi.

Nota: per ottenere la migliore efficienza energetica di questo prodotto, si prega di collocare tutti i ripiani, cassetti e recipienti nella loro posizione originale come nell'immagine sovrastante.

Controllo elettronico

Tutte le funzioni e controlli dell'unità sono accessibili da un pannello di controllo convenientemente situato nella struttura del frigorifero. Un pannello di controllo del display consente una pratica configurazione delle funzioni e impostazioni in modo semplice e intuitivo.

Importante

Quando il frigorifero è collegato all'energia, tutte le spie si accendono per 3 secondi e si avvertirà anche un segnale acustico prolungato. Il display è composto da quattro pulsanti e otto luci pilota. Si avvertirà un breve segnale acustico di "bip" quando si premono i pulsanti.

Controllo della temperatura

Per garantire il normale funzionamento del frigorifero, quando lo si avvia per la prima volta, si consiglia di impostarne la temperatura a 5 °C.

Tuttavia, l'impostazione esatta deve essere scelta tenendo presente che la temperatura all'interno dell'apparecchio dipende da:

- temperatura ambiente
- frequenza di apertura della porta
- quantità di cibo all'interno
- posizione dell'apparecchio



Controllo elettronico (nella parte superiore dell'apparecchio)

1. Temperatura

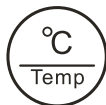

Premere il pulsante "Temp." per impostare la temperatura del frigorifero tra 8 °C e 2 °C secondo le proprie preferenze.

La luce della temperatura si illuminerà secondo valori corrispondenti in base alla seguente sequenza.



Nota!

È possibile impostare da 2 a 8. Si otterrà una temperatura del frigorifero più fredda e una temperatura del congelatore più bassa regolando "Temp" verso la posizione 2: Impostazione più fredda: 2 °C. Impostazione più calda: 8 °C. L'impostazione media è generalmente la più adatta.

2. Super raffreddamento



La funzione "Super cool" (raffreddamento super) agisce più rapidamente sul raffreddamento e la conservazione dei cibi, mantenendoli freschi più a lungo.

- Premere il pulsante "Super Cool" per attivare la funzione super cool. L'icona Super si illuminerà e l'indicatore della temperatura del frigorifero mostrerà 2 °C. La funzione super cool si spegne automaticamente dopo 3 ore.
- Quando la funzione super cool è attiva, è possibile disattivarla cliccando sui pulsanti "Super Cool" o "Temp" e la temperatura del frigorifero o la modalità di funzionamento ritorneranno alle precedenti impostazioni.

3. Allarme



In caso di allarme, l'icona "Alarm" si accenderà con un rispettivo segnale acustico.

Premere il pulsante "Alarm" per interrompere l'allarme e il segnale acustico, dopodiché la rispettiva spia si disattiverà.

Allarme della porta

L'allarme luminoso e il rispettivo segnale acustico indicano condizioni anomale, quali una porta lasciata accidentalmente aperta.

- Lasciando la porta del frigorifero aperta per più di 2 minuti si attiverà un allarme della porta e un segnale acustico. Tale segnale emetterà un "bip" 3 volte al minuto per 10 minuti. Alla chiusura della porta verrà annullato l'allarme e il rispettivo segnale acustico.
- Per risparmiare energia, evitare di tenere le porte aperte per molto tempo utilizzando il frigorifero.

4. Alimentazione



Se si vuole smettere di usarlo, è possibile disattivare l'apparecchio premendo il tasto "Power".

- Quando il frigorifero è in funzione, è possibile spegnere l'apparecchio premendo il pulsante "Power" per oltre 3 secondi e nel frattempo il display si spegnerà.

Importante!

Non introdurre nessun alimento nel frigorifero durante questo momento. Se non si utilizza il frigorifero per un lungo periodo, si consiglia di staccare la spina.

- Quando l'apparecchio è spento, è possibile attivarlo premendo il tasto "Power" per 1 secondo, e il frigorifero torna alla temperatura impostata precedentemente.

Primo utilizzo e installazione

Congelatore incorporato

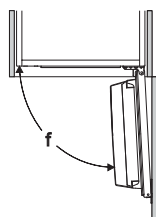
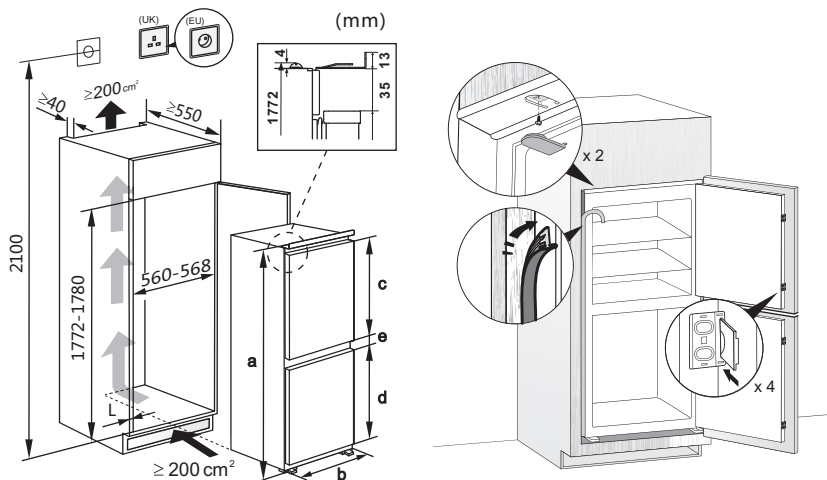

Specifiche tecniche

- a Altezza
- b Larghezza
- c Altezza della porta del frigorifero
- d Altezza della porta del congelatore
- e Profondità
- f Angolo di apertura della porta

Parametri dell'apparecchio	a	b	c	d	e	f
RIB291	1772	540	811	811	71	$\cong 95^\circ$
RIB312	1772	540	990	632	71	$\cong 95^\circ$

Nota: il prodotto è progettato e costruito esclusivamente per uso domestico. Il prodotto deve essere installato, posizionato e utilizzato correttamente secondo quanto indicato nelle Istruzioni per l'utente fornite.

Nota: i parametri forniti nella tabella sono i parametri di progettazione. a causa di varie ragioni, ci sarà una leggera discrepanza tra le dimensioni reali e i parametri di progettazione. I dati elencati sono solo di riferimento.

Pulizia prima dell'uso

- Prima di utilizzare l'apparecchio per la prima volta, lavare l'interno e tutte gli accessori interni con acqua tiepida e sapone neutro per eliminare il caratteristico odore di un nuovo prodotto, quindi asciugare con cura.

Posizione di installazione



Attenzione! Prima dell'installazione, leggere attentamente le istruzioni per la propria sicurezza e il corretto funzionamento dell'apparecchio.

- Posizionare l'apparecchio lontano da fonti di calore, come stufe, termosifoni, luce solare diretta, ecc.
- Mantenendo la temperatura interna corretta per la classe dell'apparecchio in questione, come indicato sulla targhetta, si garantiscono la massima sicurezza e prestazioni.
- Questo apparecchio funziona in modo ottimale se utilizzato nella classe climatica da N a ST.

L'apparecchio potrebbe non funzionare correttamente se viene lasciato per un periodo più lungo a una temperatura superiore o inferiore all'intervallo indicato.

Importante! È necessario fornire una buona ventilazione attorno al frigorifero per consentire la dissipazione del calore, un'alta efficienza e un basso consumo energetico. Per questa ragione, è necessario fornire uno spazio libero sufficiente intorno al frigorifero.

Classe climatica	Temperatura ambiente
SN	+10°C to +32°C
N	+16°C to +32°C
ST	+16°C to +38°C
T	+16°C to +43°C

Livellamento

- L'apparecchio deve essere livellato per evitarne l'oscillazione. Per livellarlo, deve essere tenuto in posizione verticale ed entrambi i regolatori devono essere fissati fermamente al pavimento. È inoltre possibile regolare il livello avvitando il regolatore di livello adeguato alla parte anteriore (usare le dita o una chiave adatta).

Collegamento elettrico

Attenzione! Tutti gli interventi elettrici necessari per l'installazione devono essere effettuati da una persona qualificata o autorizzata.

Attenzione! È necessario effettuare il collegamento a terra dell'apparecchio. Il costruttore declina ogni responsabilità qualora queste norme non vengano rispettate.

Uso quotidiano

Accessori 1)

Ripiani/vassoi rimovibili

- Vari bicchieri, ripiani in plastica o vani per l'alloggiamento dei cavi sono inclusi nell'apparecchio. Modelli diversi presentano combinazioni diverse e caratteristiche diverse.
- Le pareti del frigorifero dispongono di una serie di guide affinché i ripiani possano essere posizionati come si desidera.

Posizionamento dei supporti laterali

- Per consentire la conservazione di confezioni di cibo di varie dimensioni, i supporti laterali possono essere posizionati a diversa altezza.
- Per regolarli, collocare il supporto in direzione delle frecce fino a quando entra liberamente, quindi riposizionarlo come si desidera.

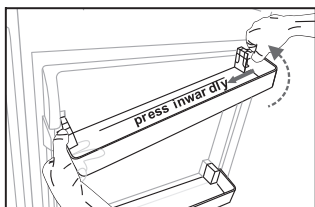

Rimuovere il supporto della porta

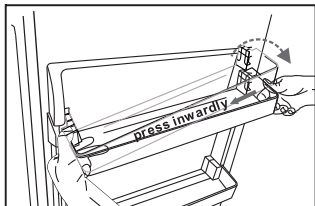

Collocare il supporto della porta

Vano ortaggi

- Per conservare frutta e verdura.

Cassetto del congelatore

- Per conservare alimenti congelati.

Vaschetta dei cubetti di ghiaccio

- Per formare e depositare cubi di ghiaccio.

Scomparto frigorifero 2)

- Per conservare alimenti che non devono essere congelati e diverse sezioni ideali per differenti tipi di alimenti.

Scomparto congelatore 2)

- Per congelare cibi freschi e conservare cibo congelato e surgelato per lunghi periodi di tempo.

Scongelare cibo 2)

- Nello scomparto frigorifero.
- A temperatura ambiente:
- nel microonde.
- In un forno tradizionale o a convezione.
- Il cibo una volta scongelato non può essere ricongelato ad eccezione di casi speciali.

- 1) Se l'apparecchio contiene relativi accessori e funzioni.
- 2) Se l'apparecchio contiene uno scomparto congelatore.

Consigli e suggerimenti utili

Rumore dall'apparecchio

Clic - Ogni volta che il compressore si accende o si spegne, è possibile udire un clic.

Mormorio - Non appena il compressore inizia a funzionare si può ascoltare un mormorio.

Gorgoglio - Quando il refrigerante scorre nei tubi sottili, si possono sentire gorgoglii o schizzi.

Schizzi - Anche dopo che il compressore è stato spento, questo rumore può essere udito per un breve periodo.

Consigli sul risparmio di energia

- Non installare l'apparecchio in prossimità di stufe, termosifoni o altre fonti di calore.
- Mantenere il tempo di apertura del dispositivo al minimo.
- Non impostare la temperatura più fredda del necessario.
- Accertarsi che le piastre laterali e la piastra posteriore dell'apparecchio siano a una certa distanza dalla parete e seguire le istruzioni relative all'installazione.
- Se lo schema illustra la combinazione corretta dei cassetti, vani e ripiani, non regolare la combinazione in quanto inciderebbe sul consumo di energia.

Suggerimenti per la refrigerazione di alimenti freschi

- Non conservare cibi caldi o liquidi in evaporazione nell'apparecchio.
- Coprire o avvolgere il cibo soprattutto se ha un aroma o un odore forte.
- Posizionare il cibo correttamente in modo che l'aria possa circolare liberamente attorno ad esso.

Consigli per la refrigerazione

- Carne (tutti i tipi): avvolgere in sacchetti per gli alimenti di polietilene (plastica) e posizionarla sul ripiano di vetro sopra il cassetto del vano ortaggi. Per sicurezza, conservare in questo modo solo uno o due giorni al massimo.
- Cibi cucinati, piatti freddi, ecc ...: devono essere coperti e possono essere collocati su qualsiasi ripiano.
- Frutta e verdura: devono essere accuratamente puliti e collocati nello specifico cassetto.

- Burro e formaggio: devono essere conservati avvolti in un foglio di alluminio o in sacchetti di polietilene (plastica) facendo attenzione a rimuovere quanta più aria possibile.

- Bottiglie di latte: devono avere un tappo e devono essere conservate nei portabottiglie della porta.

Suggerimenti per il congelamento

- Al primo avvio o dopo un periodo di inattività. Prima di inserire il cibo nello scomparto, lasciare che l'apparecchio funzioni per 2 ore con le impostazioni più alte.
- Separare il cibo in piccole porzioni per consentire un rapido e completo congelamento e di scongelare successivamente solo la quantità necessaria.
- Avvolgere il cibo in un foglio di alluminio o in polietilene (plastica) e assicurarsi che le confezioni siano a tenuta d'aria.
- Evitare che i prodotti freschi, da congelare, entrino in contatto con gli alimenti già congelati evitando così un aumento della temperatura di questi ultimi.
- I prodotti congelati, se consumati subito dopo la rimozione dal vano congelatore, possono causare ustioni da gelo alla pelle.
- Si raccomanda di etichettare ciascun prodotto congelato con la data per tenere traccia del tempo di conservazione.

Suggerimenti per la conservazione di alimenti surgelati

- Assicurarsi che il cibo congelato sia stato conservato correttamente dal rivenditore alimentare.
- Una volta scongelato, il cibo si deteriorerà rapidamente e non può essere nuovamente congelato.
- Non superare il periodo di conservazione indicato dal produttore di alimenti.

Nota: Se l'apparecchio contiene relativi accessori e funzioni.

Spegnimento dell'apparecchio

- Svuotare l'apparecchio.
- Estrarre la spina di alimentazione.
- Pulire e asciugare l'interno completamente.
- Assicurarsi che tutte le porte siano leggermente aperte, per far circolare l'aria.

Pulizia e manutenzione

Pulizia e manutenzione

Per motivi igienici l'apparecchio (compresi gli accessori esterni e interni) deve essere pulito regolarmente (almeno ogni due mesi).



Attenzione! Pericolo di scossa elettrica!

- L'apparecchio non deve essere collegato alla rete elettrica durante la pulizia. Prima della pulizia spegnere l'apparecchio e staccare la spina dalla presa di corrente, oppure spegnere o accendere l'interruttore automatico o il fusibile.

Pulizia esterna

Per mantenere un buon aspetto del vostro apparecchio, è necessario pulirlo regolarmente.

- Strofinare il pannello digitale e il display con un panno pulito e morbido.
- Spruzzare l'acqua sul panno invece di farlo direttamente sulla superficie dell'apparecchio. Questo aiuta ad assicurare una distribuzione uniforme di umidità sulla superficie.
- Pulire le porte e le superfici dell'apparecchio con un detergente delicato e poi asciugare con un panno morbido.

Attenzione!

- Non usare oggetti taglienti, che potrebbero graffiare la superficie.
- Non usare diluente, detergente per auto, cloro, olio essenziale, detersivi abrasivi o solventi organici come il benzene per la pulizia. Essi possono danneggiare la superficie dell'apparecchio e possono causare incendi.

Pulizia interna

- Si consiglia di pulire l'interno dell'apparecchio regolarmente. Sarà più facile da pulire quando le scorte alimentari sono poche. Pulire l'interno del congelatore del frigo con una soluzione debole di bicarbonato di sodio, quindi sciacquare con acqua tiepida con una spugna o un panno dopo averli strizzati. Asciugare completamente prima di riposizionare i ripiani e i contenitori. Asciugare accuratamente tutte le superfici e le parti removibili.
- Anche se questo apparecchio ha lo sbrinamento automatico, uno strato di gelo può formarsi sulle pareti interne del vano congelatore se si apre spesso lo sportello o viene lasciato aperto troppo a lungo. Se il ghiaccio è troppo spesso, scegliere un momento in cui vi siano poche scorte alimentari e procedere come segue:

- Rimuovere gli alimenti e i contenitori esistenti, staccare la spina dell'apparecchio dalla rete elettrica e lasciare le porte aperte. Ventilare bene la stanza per accelerare il processo di scongelamento.
- Quando lo sbrinamento è completato, pulire il congelatore come descritto sopra.

Attenzione!

Non utilizzare oggetti appuntiti per sbrinare il congelatore. Ricollegare l'apparecchio alla presa e accenderlo solo dopo che l'interno è completamente asciutto.

Sbrinamento

A) Scomparto del frigorifero

- Questo scomparto si sbrina automaticamente. L'acqua di sbrinamento scorre nel tubo di scarico attraverso un contenitore di raccolta sul retro dell'apparecchio.

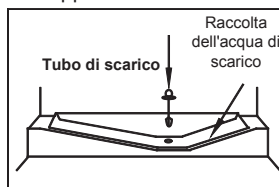

B) Scomparto del frigorifero

- Questo scomparto si sbrina automaticamente.

Pulizia delle guarnizioni della porta

- Fare attenzione a mantenere pulite le guarnizioni delle porte. Cibi o bevande appiccicose possono causare l'aderenza delle guarnizioni alla struttura provocandone il danneggiamento quando si apre la porta. Lavare le guarnizioni con un detergente delicato e acqua calda. Risciacquare e asciugare con cura dopo la pulizia.

Attenzione!

Accendere l'apparecchio solo dopo che le guarnizioni siano completamente asciutte.

Sostituzione dell'illuminazione LED

- **Avvertenza:** L'illuminazione LED non dev'essere sostituita dall'utente! Se danneggiata, contattare l'assistenza tecnica. Per sostituire l'illuminazione LED osservare i seguenti passaggi:
 1. Scollegare l'apparecchio.
 2. Rimuovere il coperchio dell'illuminazione estraendolo manualmente.
 3. Afferrare il coperchio del LED con una mano ed estrarlo con l'altra facendo pressione sul fermo di chiusura.
 4. Sostituire l'illuminazione LED e ristimarla correttamente.

Risoluzione dei problemi

Se si verifica un problema con l'apparecchio o si presume che quest'ultimo non funzioni correttamente, è possibile effettuare alcuni controlli semplici prima di chiamare l'assistenza, di seguito elencati.

Attenzione! Non tentare di riparare l'apparecchio da soli. Se il problema persiste dopo aver effettuato i controlli di seguito elencati, contattare un elettricista qualificato, un tecnico autorizzato o il proprio rivenditore.

Problema	Possibile causa e soluzione
L'apparecchio non funziona correttamente	Controllare se il cavo di alimentazione sia inserito nella presa di corrente in modo corretto.
	Controllare il fusibile o il circuito della rete elettrica, se necessario sostituirli.
	La temperatura ambiente è troppo bassa. Prova a impostare la temperatura ambiente ad un livello più freddo per risolvere questo problema.
	È normale che il congelatore non funzioni durante il ciclo di sbrinamento automatico o per un breve periodo dopo che l'apparecchio è acceso per proteggere il compressore.
Odori dagli scomparti	Può essere necessario pulire l'interno.
	Alcuni alimenti, contenitori o confezioni causano odori.
Rumore dall'apparecchio	I suoni che seguono sono del tutto normali: <ul style="list-style-type: none"> ● Il compressore emette rumori. ● Il rumore del movimento dell'aria dal piccolo motore del ventilatore nel vano frigorifero o altri compartimenti. ● Gorgoglio simile all'acqua che bolle. ● Schiocchi durante lo sbrinamento automatico. ● Ticchettio prima che il compressore si avvia.
	Altri rumori insoliti sono dovuti alle ragioni sottostanti e possono avere bisogno di una verifica ed eventuali azioni: La struttura non è livellata. I retro dell'apparecchio tocca la parete. Bottiglie o contenitori caduti o rotolati.
Il motore funziona continuamente	È normale sentire spesso il suono del motore, sarà più intenso durante le seguenti circostanze: <ul style="list-style-type: none"> ● L'impostazione della temperatura è più fredda del necessario. ● Una grande quantità di cibo caldo è stata recentemente conservata all'interno dell'apparecchio. ● La temperatura esterna dell'apparecchio è troppo elevata. ● Le porte sono tenute aperte troppo a lungo o troppo spesso. ● Dopo l'installazione l'apparecchio è stato spento per un lungo periodo di tempo.
Uno strato di brina si è formato nel vano	Verificare che le prese d'aria non siano ostacolate dal cibo e collocare gli alimenti all'interno dell'apparecchio per consentire una ventilazione adeguata. Assicurarsi che la porta sia completamente chiusa. Per rimuovere il gelo, fare riferimento alla sezione sulla pulizia e manutenzione.

La temperatura all'interno è troppo calda	Si può avere lasciato le porte aperte troppo a lungo o troppo spesso; o le porte sono tenute aperte da qualche ostacolo; o l'apparecchio si trova con spazio insufficiente ai lati, posteriormente e superiormente.
La temperatura all'interno è troppo fredda	Aumentare la temperatura secondo il capitolo "Controlli del display".
Le porte non possono essere chiuse con facilità	Controllare che la parte superiore del frigorifero sia inclinata all'indietro di 10-15 mm per consentire alle porte di chiudersi da sole o se qualcosa dentro impedisce alle porte di chiudersi.
Gocce d'acqua sul pavimento	La vaschetta dell'acqua (situata nella parte inferiore posteriore della struttura) potrebbe non essere adeguatamente livellata o il beccuccio di drenaggio (situato sotto la parte superiore del deposito compressore) potrebbe non essere posizionato correttamente affinché l'acqua fluisca nel contenitore in modo idoneo o l'erogatore dell'acqua può essere bloccato. Potrebbe essere necessario spostare il frigorifero dalla parete per controllare la vaschetta e il beccuccio.
La luce non funziona	<ul style="list-style-type: none">● L'illuminazione LED potrebbe essere danneggiata. Fare riferimento alla sezione dedicata alla sua sostituzione nel capitolo pulizia e manutenzione.● Il sistema di controllo ha disattivato le luci a causa della porta tenuta aperta troppo a lungo, chiudere e riaprire la porta per riattivare le luci.

Invertire la porta

Il lato in cui si apre la porta può essere cambiato, dal lato destro (di serie) verso il lato sinistro, se il sito di installazione lo consente.

Attenzione! Quando si inverte la porta, l'apparecchio non deve essere collegato alla rete elettrica. Assicurarsi che la spina sia staccata dalla presa di corrente.

Strumenti necessari:

1. Chiave a brugola da 8 millimetri



2. Cacciavite a croce



3. Spatola o cacciavite a lama sottile

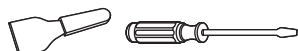

Nota: quando necessario, inclinare il lato del frigorifero per ottenere l'accesso alla base. Si dovrebbe poggiarlo su una superficie morbida, quale il materiale di imballaggio, per evitare danni.

1. Collocare il frigorifero in posizione verticale. Aprire la porta superiore per estrarne tutti i supporti (per evitarne il danneggiamento) e quindi chiudere la porta.
2. Svitare il cardine della porta superiore e rimuoverlo. Rimuovere la porta superiore dal cardine centrale sollevandola leggermente. Collocare poi la porta superiore su una superficie piana con la copertura superiore rivolta verso l'alto.

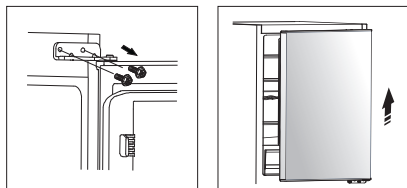

3. Allentare le viti utilizzate per fissare i cardini centrali e rimuoverli. Quindi rimuovere la porta inferiore. Svitare poi il cardine della porta inferiore.

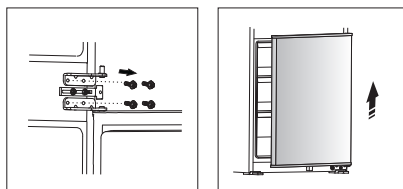

4. Cambiare le coperture dei fori delle viti da sinistra a destra e spostare i cardini della porta al lato opposto (come mostrato nella seguente figura).

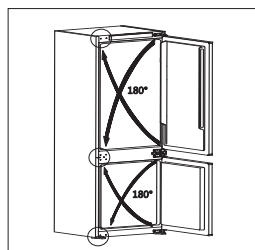

5. Fissare il cardine inferiore con le viti e inserire la porta inferiore nel perno del cardine inferiore e tenerla in posizione. Regolare i cardini centrali secondo la posizione dell'apparecchio e quindi installarlo assicurandosi che la porta inferiore sia fissata in posizione.
6. Installare la porta superiore e il cardine superiore allo stesso modo.

Nota: quando si inverte la porta, per l'installazione dell'apparecchio è possibile dover fare riferimento alle istruzioni di installazione del congelatore del frigorifero incorporato.

Smaltimento dell'apparecchio

È fatto divieto di smaltire questo apparecchio tra i rifiuti domestici.

Materiali di imballaggio

I materiali di imballaggio con il simbolo di riciclaggio sono riciclabili. Smaltire l'imballaggio in un contenitore di raccolta dei rifiuti idoneo.

Prima dello smaltimento dell'apparecchio

1. Estrarre la spina dalla presa di corrente.
2. Tagliare il cavo di alimentazione e gettarlo.

	Corretto smaltimento del prodotto
	<p>Questo simbolo indica che questo prodotto non deve essere smaltito con gli altri rifiuti domestici nel territorio dell'UE. Per prevenire danni all'ambiente o alla salute umana a causa di uno smaltimento non conforme, riciclarlo in modo responsabile per promuovere il sostenibile riutilizzo delle risorse rinnovabili. Per restituire il dispositivo usato, utilizzare i sistemi di restituzione e raccolta o contattare il rivenditore presso il quale è stato acquistato il prodotto. Essi possono ritirare questo prodotto per un riciclaggio ambientale sicuro.</p>

Per evitare la contaminazione del cibo, si prega di rispettare le seguenti istruzioni

- L'apertura della porta per lunghi periodi può causare un notevole aumento della temperatura negli scomparti dell'apparecchio.

- Pulire regolarmente le superfici che possono venire a contatto con cibo e sistemi di drenaggio accessibili.

- Conservare la carne e il pesce crudi in contenitori adatti in frigorifero, in modo che non vengano a contatto con altri alimenti o vi gocciolino sopra.

- Gli scomparti per alimenti surgelati a due stelle sono adatti per conservare cibi surgelati, conservare o preparare gelati e produrre cubetti di ghiaccio.

- Gli scomparti a una, due e tre stelle non sono adatti per il congelamento di alimenti freschi.

Ordine	Scomparti TIPO	Temperatura di conservazione ideale [°C].	Cibo appropriato
1	Frigorifero	+2 ~ +8	Uova, cibi cotti, cibi confezionati, frutta e verdura, prodotti caseari, torte, bevande e altri alimenti che non sono adatti al congelamento.
2	(***)*- Congelatore	≤ -18	Frutti di mare (pesce, gamberetti, molluschi), prodotti acquatici e prodotti a base di carne (il tempo consigliato è di 3 mesi - i valori nutrizionali e il sapore diminuiscono con il tempo), adatto per cibi freschi surgelati.
3	***-Congelatore	≤ -18	Frutti di mare (pesce, gamberetti, molluschi), prodotti acquatici e prodotti a base di carne (il tempo consigliato è di 3 mesi - i valori nutrizionali e il sapore diminuiscono con il tempo). Non adatto al congelamento di alimenti freschi.
4	** -Congelatore	≤ -12	Frutti di mare (pesce, gamberetti, molluschi), prodotti acquatici e prodotti a base di carne (il tempo consigliato è di 2 mesi - i valori nutrizionali e il sapore diminuiscono con il tempo). Non adatto al congelamento di alimenti freschi.
5	*-Congelatore	≤ -6	Frutti di mare (pesce, gamberetti, molluschi), prodotti acquatici e prodotti a base di carne (il tempo consigliato è di 1 mese - i valori nutrizionali e il sapore diminuiscono con il tempo). Non adatto al congelamento di alimenti freschi.
6	Zero stelle	-6 ~ 0	Maiale fresco, carne di manzo, pesce, pollo, alcuni alimenti confezionati, ecc. (Consigliato per mangiare entro lo stesso giorno, preferibilmente non più tardi di 3 giorni). Alimenti trasformati incapsulati parzialmente imballati / confezionati (alimenti non congelabili)
7	Freddo	-2 ~ +3	Si consiglia di consumare carne di maiale fresca/ congelata, carne di manzo, pollo, prodotti ittici di acqua dolce, ecc. (7 giorni al di sotto di 0 °C e oltre 0 °C) entro quel giorno, preferibilmente non più di 2 giorni). Frutti di mare (meno di 0 per 15 giorni, non è consigliabile conservare sopra gli 0 °C)

8	Cibo fresco	0 ~ +4	Maiale fresco, manzo, pesce, pollo, alimenti cotti, ecc. (si consiglia consumarli entro lo stesso giorno, preferibilmente non più di 3 giorni).
9	Vino	+5 ~ +20	vino rosso, vino bianco, vino spumante, ecc.

Nota: conservare i vari alimenti in base agli scomparti o alla temperatura di conservazione ideale dei prodotti acquistati.

- Se il frigorifero viene lasciato vuoto per lunghi periodi, spegnere, scongelare, pulire, asciugare e lasciare lo sportello aperto per evitare lo sviluppo di muffa all'interno dell'apparecchio.

Pulizia dell'erogatore d'acqua (specifico per i prodotti con erogatore):

- Pulire i serbatoi dell'acqua se non sono stati utilizzati per 48 ore; lavare l'impianto idrico collegato a una rete idrica se l'acqua non è stata aspirata per 5 giorni.

AVVERTENZA -Il cibo deve essere imballato in sacchetti prima di essere messo in frigorifero, e i liquidi devono essere imballati in bottiglie o contenitori chiusi per evitare il problema che la struttura del prodotto non sia facile da pulire.

Hisense

life reimagined

GEBRUIKERSHANDLEIDING

Alvorens dit apparaat te gaan bedienen, moet u deze gebruikershandleiding zorgvuldig doorlezen en voor toekomstig gebruik bewaren

Nederlands

Inhoud

Veiligheids- en waarschuwingsinformatie__ 2	Nuttige aanwijzingen en tips ___ 14
Beschrijving van het apparaat _____ 9	Reinigen en onderhoud_____ 15
Elektronische besturing _____ 9	Probleemoplossing _____ 16
Eerste ingebruikname en Installatie____ 11	Omkeren van de deur_____ 18
Dagelijks gebruik _____ 13	Afdanken van het apparaat_____ 19



Veiligheids- en waarschuwingsinformatie

Correct gebruik te kunnen waarborgen is het van belang dat u, alvorens het apparaat te installeren en in gebruik te nemen, deze gebruiksaanwijzing, inclusief de tips en waarschuwingen, grondig doorleest. Om onnodige vergissingen en ongevallen te voorkomen is het belangrijk ervoor te zorgen dat alle mensen die het apparaat gebruiken, volledig bekend zijn met de werking ervan en de veiligheidsvoorzieningen. Bewaar deze instructies en zorg ervoor dat zij bij het apparaat blijven als het wordt verplaatst of verkocht, zodat iedereen die het apparaat gedurende zijn hele levensduur gebruikt, naar behoren is geïnformeerd over het gebruik en de veiligheid van het apparaat. Voor de veiligheid van mensen en eigendommen dient u zich aan de voorzorgsmaatregelen uit deze gebruikershandleiding te houden, de fabrikant is niet verantwoordelijk voor schade die door het niet opvolgen van de aanwijzingen veroorzaakt is.

Veiligheidsvoorschriften voor kinderen en kwetsbare mensen

- In overeenstemming met de EN standaard
Dit apparaat is niet bedoeld voor gebruik door personen (waaronder begrepen kinderen) met verminderde fysieke, zintuiglijke vermogens of een gebrek aan ervaring en kennis, tenzij dit onder toezicht gebeurt van een voor hun veiligheid verantwoordelijke persoon of tenzij zij van een dergelijke persoon instructie hebben ontvangen over het gebruik van het apparaat. Kinderen mogen niet met het apparaat spelen. Door de gebruiker uit te voeren reiniging en onderhoud mogen niet worden gedaan door kinderen zonder toezicht.

In overeenstemming met de IEC standaard

Dit apparaat is niet bedoeld voor gebruik door personen (inclusief kinderen) met verminderde lichamelijke, zintuiglijke of geestelijke vermogens, of gebrek aan ervaring en kennis, tenzij ze onder toezicht staan of geïnstrueerd werden over het gebruik van het apparaat door een persoon die verantwoordelijk is voor hun veiligheid.

-
- Houd alle verpakkingsmateriaal buiten het bereik van kinderen, daar er gevaar voor verstikking bestaat.
 - Als u het apparaat afdankt trek dan de stekker uit het stopcontact, snij de voedingskabel door (zo dicht mogelijk bij het apparaat) en verwijder de deur om te voorkomen dat kinderen een elektrische schok krijgen of zichzelf in het apparaat opsluiten.
 - Als dit apparaat, dat voorzien is van een magnetische deursluiting, een ouder apparaat vervangt, dat voorzien is van een veerslot (slot) op de deur of het deksel, zorg er dan voor dat u het slot onbruikbaar maakt voordat u het oude apparaat weggooit. Dit voorkomt dat kinderen er in opgesloten kunnen raken

Algemene Veiligheid



- **WAARSCHUWING** — Dit apparaat is bedoeld voor gebruik in huishoudelijke en soortgelijke toepassingen zoals
 - personeel keuken gebieden in winkels, kantoren en andere werkomgevingen;
 - boerderijen en door klanten in hotels, motels en andere residentiële soort omgevingen;
 - bed and breakfast type omgevingen;
 - catering en dergelijke niet- retail-toepassingen.
- **WAARSCHUWING**- Bewaar geen explosieve stoffen zoals spuitbussen met een brandbare drijfgas in dit apparaat.
- **WAARSCHUWING**- Indien het netsnoer beschadigd is, mag het om gevaar te voorkomen uitsluitend worden vervangen door een erkende onderhoudsdienst of gekwalificeerd onderhoudspersoneel.
- **WAARSCHUWING**- Houd de ventilatieopeningen altijd vrij van obstructies; dit geldt zowel voor losstaande als ingebouwde modellen.
- **WAARSCHUWING**- Gebruik geen mechanische hulpmiddelen of kunstgrepen om het ontdooiproces te versnellen , tenzij ze van het type zijn dat door de fabrikant is aanbevolen.
- **WAARSCHUWING**- Beschadig het koelcircuit niet.
- **WAARSCHUWING**- Gebruik geen elektrische apparaten in de voedsel opbergvakken van het apparaat, tenzij ze van het type zijn dat door de fabrikant is aanbevolen.

-
- WAARSCHUWING - Het koelmiddel en vloeibare gas van de isolatie zijn licht ontvlambaar. Wanneer u het apparaat afvoert, doe dit dan alleen bij een erkend inzamelpunt. Niet aan vuur blootstellen.
 - WAARSCHUWING —Bij het plaatsen van het apparaat, zorg ervoor dat het netsnoer niet bekneld of beschadigd raakt.
 - WAARSCHUWING—Niet meerdere draagbare stopcontacten of draagbare voedingen aan de achterkant van het apparaat plaatsen.
 - WAARSCHUWING — Teneinde een gevaar door instabiliteit van het apparaat te voorkomen, moet het in overeenstemming met de instructies worden bevestigd.

Het vervangen van het verlichtingslampen

- WAARSCHUWING— De verlichtingslampen mogen niet door de gebruiker worden vervangen! Indien de verlichtingslampen zijn beschadigd, contacteert u de klantendienst voor hulp.

Deze waarschuwing geldt uitsluitend voor koelkasten met verlichtingslampen.

Koelmiddel

Het koelmiddel isobutaan (R600a) bevindt zich in het koelcircuit van het apparaat, dit is een natuurlijk gas dat weliswaar milieuvriendelijk is, maar ook uiterst ontvlambaar. Controleer of de onderdelen van het koelcircuit tijdens transport en installatie van het apparaat niet beschadigd zijn geraakt.

Het koelmiddel isobutaan (R600a) is ontvlambaar

- WAARSCHUWING — Koelkasten bevatten koelmiddel en gassen in de isolatie. Koelmiddel en gassen moeten professioneel worden afgevoerd, omdat ze oogletsel of ontsteking kunnen veroorzaken. Zorg ervoor dat leidingen van het koelcircuit niet beschadigd raken voorafgaand aan het afdanken.



WAARSCHUWING: Risico op brand / ontvlambare materialen

Indien het koelcircuit beschadigd is:

- open vuur en

ontstekingsbronnen vermijden.

- de ruimte waar het apparaat zich bevindt grondig ventileren.

Het is gevaarlijk om wijzigingen aan te brengen in de specificaties of dit product op enigerlei wijze te modificeren. Een beschadigd netsnoer kan kortsluiting, brand en/of een elektrische schok veroorzaken.



Electrische veiligheid

1. Het netsnoer mag niet verlengd worden..
2. Verzekeer u ervan dat de stekkerniet platgedrukt of door de beschadigd wordt achterkant van het apparaat. Een platgedrukte of beschadigde stekker kan oververhit raken en brand veroorzaken.
3. Verzekeer u ervan dat u de stekker van het apparaat kunt bereiken.
4. Trek niet aan het snoer
5. Als de stekker los zit, steek hem dan niet in het stopcontact. Dan bestaat er een risico op een elektrische schok of brand.
6. U mag het apparaat niet gebruiken zonder het afdekkapje (indien van toepassing) van het lampje.
7. De koelkast wordt alleen toegepast met stroomaansluiting van eenfase wisselstroom van 220~240V/50Hz. Indien fluctuatie van de spanning in de wijk van de gebruiker zo groot is dat de spanning hoger is dan de bovenstaande strekking, veiligheidshalve, dient de AC automatische spanningsregelaar van meer dan 350W weer worden ingeschakeld naar de koelkast. De koelkast moet gebruik maken van een speciaal stopcontact in plaats van een gemeenschappelijke met andere elektrische apparaten. De stekker moet overeenkomen met aardleiding van het stopcontact.

Dagelijks gebruik

- Bewaar geen brandbare gassen of vloeistoffen in het apparaat, er bestaat een risico dat deze kunnen ontploffen.
- Gebruik geen elektrische apparaten in het apparaat (e.g. elektrische ijsmachines, mixers etc.)
- Bij het loskoppelen altijd aan de stekker uit het stopcontact trekken, trek niet aan de kabel.
- Zet geen hete items op de kunststof onderdelen dit het apparaat.
- Zet geen levensmiddelen direct tegen de luchtopening in de achterwand.

-
- Bewaar voorverpakte diepvriesproducten volgens de aanwijzingen van de fabrikant.
 - U dient zich strikt te houden aan de aanbevelingen van de fabrikant van het apparaat met betrekking tot het bewaren van voedsel. Raadpleeg de betreffende aanwijzingen.
 - Leg geen koolzuurhoudende of mousserende dranken in de vriezer, deze veroorzaken druk op de fles die daardoor kan ontploffen, dit kan schade toebrengen aan het apparaat.
 - Diepgevroren voedels kan vrieswonden veroorzaken als ze rechtstreeks vanuit het apparaat geconsumeerd worden.
 - Plaats het apparaat niet in direct zonlicht.
 - Houd brandende kaarsen, lampen en andere voorwerpen met open vlammen uit de buurt van het apparaat, zodat het apparaat niet in brand wordt gestoken.
 - Het apparaat is bedoeld voor het bewaren van voedingsmiddelen en / of dranken in gewoon huishouden, zoals uitgelegd in dit instructieboekje. Dit apparaat is zwaar. Wees voorzichtig als u het apparaat verplaatst.
 - Haal geen artikelen uit het vriesvak en raak ze niet aan als uw handen vochtig/nat zijn, dit kan uw huid beschadigen of vrieswonden veroorzaken.
 - Gebruik nooit de basis, laden, deuren enz. om op staan of als dragers.
 - Diepgevroren voedsel mag niet opnieuw worden ingevroren als het eenmaal ontdooid is.
 - Ijslolly of ijsblokjes niet consumeren direct vanuit de vriezer deze kunnen vrieswonden veroorzaken aan de mond en de lippen.
 - Om te voorkomen dat items vallen en zware verwondingen of schade aan het apparaat kunnen veroorzaken, doe de deurl rekken niet overbelasten of te veel voedsel in de groenteladen plaatsen.
 - De ventilatieroosters op het apparaat nooit bedekken of afsluiten.

Voorzichtig!

Reiniging en Onderhoud

- Schakel het apparaat uit en trek de stekker uit het stopcontact voordat u onderhoudshandelingen verricht.

- Maak het apparaat niet schoon met metalen voorwerpen, stoomreiniger, etherische oliën, organische oplosmiddelen of schurende reinigingsmiddel.
- Gebruik geen scherpe voorwerpen om ijs van het apparaat te krabben. Gebruik een kunststof schraper.

Installatie Belangrijk!

- Voor de aansluiting van elektriciteit dienen de instructies in de desbetreffende paragrafen nauwgezet te worden opgevolgd. Pak het apparaat uit en controleer of er beschadigingen zijn.
- Sluit het apparaat niet aan als het beschadigd is. Meld mogelijke beschadigingen onmiddellijk bij de winkel waar u het apparaat gekocht heeft. Gooi in dat geval de verpakking niet weg.
- Wij adviseren u om 4 uur te wachten voordat u het apparaat aansluit, dan kan de olie terugvloeien in de compressor.
- Rond het apparaat dient adequate luchtcirculatie te zijn, anders kan dit tot oververhitting leiden. Om voldoende ventilatie te verkrijgen de instructies met betrekking tot de installatie opvolgen.
- Waar het mogelijk is moet de achterkant van het product niet dicht op een muur worden geplaatst teneinde te voorkomen dat u warme delen aanraakt of vastpakt (compressor, condensator) teneinde het risico op brand te voorkomen, volgt u de instructies die relevant zijn voor de installatie.
- Het apparaat mag niet vlakbij radiatoren of kooktoestellen geplaatst worden.
- Verzeker u ervan dat de stekker bereikbaar is nadat het apparaat geïnstalleerd is.

Onderhoud

- Alle elektrotechnische werkzaamheden die noodzakelijk zijn voor het uitvoeren van onderhoud aan het apparaat, dienen uitgevoerd te worden door een gekwalificeerd elektricien of competente persoon.
- Dit product mag alleen worden onderhouden door een erkendonderhoudscentrum en er dient alleen gebruik te worden gemaakt van originele reserveonderdelen.
 - 1)Als het apparaat is Frost Free.
 - 2)Als het apparaat een vriesvak bevat.

In geval van storing

Indien een storing optreedt van het apparaat, gaarne eerst de "Probleem Oplossing" raadplegen in deze handleiding. Indien de informatie daarin u niet verder kan helpen, gaarne zelf geen reparaties gaan uitvoeren.

In geen geval mag u proberen het apparaat zelf te repareren. Reparaties welke door niet-deskundige personen uitgevoerd worden, kunnen leiden tot letsel en ernstig technische problemen..

Verwijder de transportverpakking

Het apparaat en de interne fittingen zijn beschermt voor transport. Trek het plakband aan de linker en rechterkant van de deur af. U kunt eventuele resten van het plakband met terpentine verwijderen. Verwijder alle plakband en verpakking vanuit de binnenkant van het apparaat.

Opmerking: kinderen van 3 tot 8 jaar mogen koelapparatuur in- en uitladen. (Deze clausule is alleen van toepassing op de EU-regio.)

Beschrijving van het apparaat

Dwarsdoorsnede van het apparaat

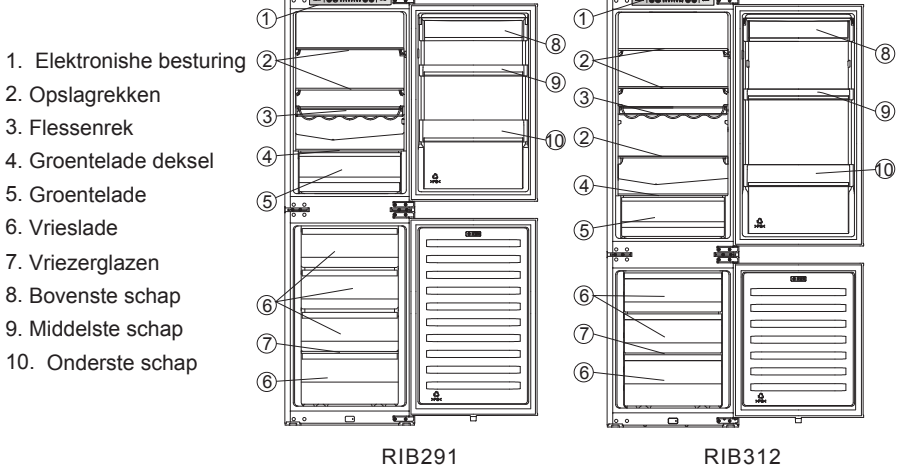

Opmerking: Door de constante ontwikkeling van onze producten, kan uw koelkast iets verschillen dan deze gebruiksaanwijzing, maar zijn functies en gebruik blijven hetzelfde.

Opmerking: Teneinde de beste energie-efficiëntie te krijgen van dit product, gaarne alle planken, laden en manden op hun oorspronkelijke positie als de Gebruiksaanwijzing plaatsen.

Elektronische besturing

Alle functie- en bedieningselementen van het apparaat zijn toegankelijk via een bedieningspaneel, welke gunstig is gelegen bovenop de behuizing. Een printplaat van de display maakt configuratie van functies en instellingen op een eenvoudige en intuïtieve manier mogelijk.

Belangrijk!

Wanneer de koelkast is aangesloten op het stroomnet, zullen alle controle-lampjes gedurende 3 seconden branden en zult u tevens een lang geluid van een "pieptoon" horen. Het display paneel bestaat uit vier knoppen en acht controle-lampjes. U zult een korte "pieptoon" horen, wanneer u op deze knoppen drukt.

Controle van de temperatuur

Om een normale werking van de koelkast te garanderen, bevelen wij aan dat wanneer u uw koelkast voor de eerste keer gaat inschakelen, u de temperatuur van de koelkast op 5 °C gaat instellen.

Echter, de exacte instelling moet zodanig worden gekozen met in achtname dat de temperatuur binnen in het apparaat afhankelijk is van de:

- kamertemperatuur
- frequentie waarmee de deur wordt geopend
- hoeveelheid levensmiddelen worden opgeslagen
- locatie van het apparaat



Elektronische Besturing (Gelegen bovenop het apparaat)

1. Temp

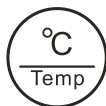

Druk op de "Temp" knop om de koelkasttemperatuur in te stellen tussen 8°C en 2°C zoals gewenst, en

het licht van de vergelijkbare temperatuur zal de overeenkomstige waarden volgens de volgende reeks laten verlichten.



Opmerking!

Instellingen kunnen worden gemaakt van 2 tot 8. U krijgt een koudere koelkasttemperatuur en een lagere diepvriestemperatuur door het aanpassen van "Temp" op de 2 stand:

Koudste instelling: 2°C.

Warmste instelling: 8°C.

Een gemiddelde instelling is in het algemeen het meest geschikt.

2. Super Cool [super koud]



"Super Cool" kan uw voedsel veel sneller afkoelen, en houdt het voedsel voor een langere periode vers.

- Druk op de "Super Cool" knop om de super cool functie te activeren. Het Super pictogram zal gaan branden en de koelkasttemperatuur indicator zal 2°C aangeven.

Super cool zal na 3 uur automatisch uitschakelen.

- U kunt de super cool functie uitschakelen door te drukken op de "Super Cool" of "Temp" knop, en de koelkast temperatuurinstelling zal terugkeren naar de vorige instelling.

3. Alarm



In het geval van een alarm, zal het "Alarm" pictogram gaan branden en een zoemend geluid zal te horen zijn.

Druk op de "Alarm" knop om het alarm en zoemer te stoppen, vervolgens zal het "Alarm" pictogram uitgaan.

Deuralarm

Het alarm lampje zal gaan branden en een zoemend geluid zal abnormale omstandigheden aanduiden, zoals per ongeluk oplaten van een deur.

- Indien u de koelkastdeur voor meer dan 2 minuten laat openstaan, zal een deuralarm en zoemer worden geactiveerd. De zoemer zal 3 keer per minuut gedurende 10 minuten een pieptoon laten horen. Door de deur te sluiten annuleert u het deuralarm en de zoemer.

- Om energie te besparen, vermijd de deur voor een langere tijd open te houden als u het apparaat gebruikt.

4. Stroom



Indien u wilt stoppen met het gebruik van het apparaat, kunt u het apparaat uitschakelen door te drukken op de "Power" knop.

- Wanneer de koelkast in bedrijf is, kunt u de koelkast uitschakelen door 3 seconden op de "Power" knop te drukken, ondertussen wordt het displaypaneel uitgeschakeld.

Belangrijk!

Bewaar geen voedsel in de koelkast gedurende deze tijd. Indien u de koelkast voor een langere periode niet zult gebruiken, gaarne de stekker uit het stopcontact trekken.

- Wanneer het apparaat is uitgeschakeld, kunt u het apparaat inschakelen door 1 seconde op de "Power" knop te drukken, en de koelkast zal terugkeren naar de vorige temperatuurinstelling.

Eerste ingebruikname en Installatie

Geïntegreerde Koelkast Vriezer

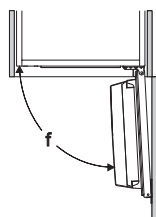
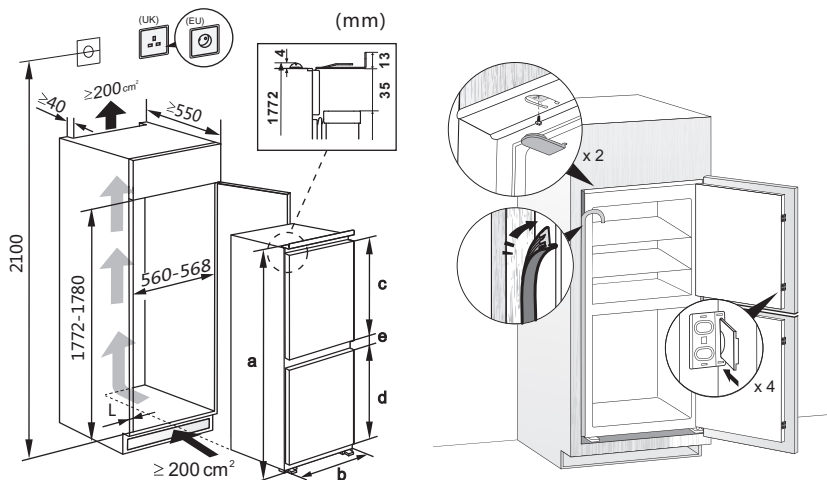

Technische eigenschappen

- a Hoogte
- b Breedte
- c Hoogte Koelkastdeur
- d Hoogte Vriezerdeur
- e Diepte
- f Deuropeningshoek

Parameters van het apparaat	a	b	c	d	e	f
RIB291	1772	540	811	811	71	≅ 95°
RIB312	1772	540	990	632	71	≅ 95°

Opmerking: Uw product is uitsluitend ontworpen en gebouwd voor huishoudelijk gebruik. Het product moet correct zijn geïnstalleerd, geplaatst en geëxploiteerd in overeenstemming met de instructies in de meegeleverde gebruiksaanwijzing.

Opmerking: Parameters weergegeven in de tabel zijn ontwerpparameters. Vanwege de verschillende redenen, zal er een kleine afwijking tussen de werkelijke omvang en ontwerpparameter zijn. De vermelde gegevens zijn alleen ter referentie.

Reinigen vóór gebruik

- Alvorens u het apparaat voor de eerste keer ingebruik gaat nemen, wast u de binnenkant en de interne accessoires met lauwwarm water en een kleine hoeveelheid neutrale zeep, om de typische geur van een gloednieuw product te verwijderen en vervolgens op natuurlijke wijze en grondig te drogen.

Installatiepositie



Waarschuwing! Alvorens de installatie, moet u de instructies zorgvuldig doorlezen voor uw eigen veiligheid en voor een correcte werking van het apparaat.

- Het apparaat uit de buurt plaatsen van warmtebronnen zoals kachels, radiatoren, direct zonlicht, enz.
- Maximale prestaties en veiligheid worden gegarandeerd door het handhaven van de juiste binnentemperatuur voor de klasse van de betrokken eenheid, zoals vermeld op het typeplaatje.
- Dit apparaat presteert goed van N tot ST. Het apparaat werkt mogelijk niet goed, als het gedurende een langere periode bij een temperatuur boven of onder het aangegeven bereik werkt.

Belangrijk! Het is noodzakelijk om een goede ventilatie rond de koelkast te hebben, teneinde de afvoer van warmte, hoge efficiëntie en een laag mogelijk te maken. Voor deze reden, moet er voldoende ruimte rondom de koelkast worden gelaten.

Klimaatklasse	Omgevingstemperatuur
SN	+10°C to +32°C
N	+16°C to +32°C
ST	+16°C to +38°C
T	+16°C to +43°C

Nivelleren

- Het apparaat moet waterpas zijn gesteld om trillingen te elimineren. Om het apparaat waterpas te krijgen, moet het rechtop staan en de stelschroeven moeten een stabiel contact met de vloer hebben. Tevens het niveau aanpassen door de juiste niveau-instelling aan de voorzijde los te draaien (gebruik uw vingers of een geschikte moersleutel).

Elektrische aansluiting

Let op! Alle elektrotechnische werkzaamheden die nodig zijn om dit apparaat te installeren, mogen uitsluitend door een daartoe gekwalificeerd en bevoegd persoon worden uitgevoerd.

Waarschuwing! Dit apparaat moet worden geaard. De fabrikant accepteert geen aansprakelijk als deze veiligheidsmaatregelen niet worden nageleefd.

Dagelijks gebruik

Accessoires 1)

Verplaatsbare draagplateaus/rekken

- Verschillende glazen, kunststoffen draagplateaus of draadbakken worden met uw apparaat meegeleverd. Verschillende modellen hebben verschillende combinaties en verschillende modellen hebben verschillende functies.
- De wanden van de koelkast zijn voorzien van geleiders, zodat de draagplateaus naar wens kunnen worden geplaatst.

Positioneren van de deurschappen

- Teneinde de opslag van voedselpakketten van verschillende afmetingen mogelijk te maken, kunnen de deurschappen op verschillende hoogten geplaatst worden.
- Om het aan te passen, het schap geleidelijk in de richting van de pijlen trekken totdat het vrijkomt, indien nodig herpositioneren.

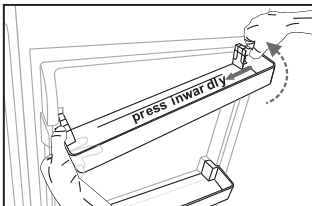

Verwijderen van de deurschappen

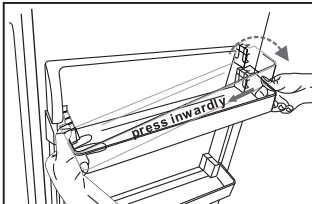

Installeren van de deurschappen

Groentelade

- Voor het opslaan van groenten en fruit.

Vrieslade

- Voor het opslaan van bevroren voedsel.

Ijsblokjes Lade

- Voor ijs maken en ijsblokjes opslaan.

Koelkastcompartiment 2)

- Voor het opslaan van levensmiddelen die niet bevroren hoeven te worden en verschillende gedeeltes geschikt zijn voor verschillende soorten voedsel.

Vriezervoedselcompartiment 2)

- Voor het bevriezen van vers voedsel en langdurig bevroren en diepgevroren voedsel op te slaan.

Levensmiddelen ontdooien 2)

- In de koelkastruimte.
- Op kamertemperatuur.
- In een magnetron.
- In een conventionele of convectieoven.
- Voedsel dat reeds werd ontdooid, moet opnieuw worden ingevroren met uitzondering van speciale gevallen.

1) Als het apparaat aanverwante accessoires en functies bevat..

2) Als het apparaat een vriesvak bevat.

Nuttige aanwijzingen en tips

Geluid tijdens gebruik

Klikgeluiden- Wanneer de compressor is in- of uitgeschakeld, kunt u een klikgeluid horen.

Zoemen- Zodra de compressor in bedrijf is, kunt u zoemen horen.

Borrelen- Wanneer het koelmiddel in dunne buizen stroomt, kunt u borrelende of spattende geluiden horen.

Spatten- Zelfs nadat de compressor is uitgeschakeld, kan dit geluid voor een korte tijd worden gehoord.

Energiebesparende tips

- Het apparaat niet in de buurt van kachels, radiatoren of andere warmtebronnen plaatsen.
- Houd de tijd dat het apparaat openstaat tot een minimum beperkt.
- De temperatuur niet kouder instellen dan nodig is.
- Zorg dat de zijplaten en de achterplaat van het apparaat op enige afstand van de wand staan, en volgt u de instructies die relevant zijn voor de installatie
- Als het diagram de juiste combinatie voor de laden, verslade en plateaus weergeeft, moet u deze combinatie niet wijzigen, aangezien dit het energieverbruik kan beïnvloeden.

Tips voor het koelen van vers voedsel

- Geen warm voedsel of verdampende vloeistof in het apparaat bewaren.
- erop of het voedsel verpakken, vooral als het een sterke smaak of geur heeft.
- Het voedsel op de correcte manier plaatsen, zodat er lucht rondom kan circuleren.

Tips voor het koelen

- Vlees (Alle soorten) verpakken in polyethyleen zakken en op het schap boven de groeten en fruitlade plaatsen. Bewaar voor de veiligheid op deze manier de items maximaal één of twee dagen.
- Gekookt voedsel, koude gerechten, enz...: moeten worden afgedekt en mogen op elk plateau worden geplaatst.
- Fruit en groenten: deze moeten grondig worden schoongemaakt en in de meegeleverde speciale lade geplaatst worden.

- Boter en kaas: deze moeten in aluminiumfolie of polyethyleen (plastic) zakken worden verpakt, terwijl u zoveel mogelijk lucht moet verwijderen.
- Melkflessen: deze moeten voorzien zijn van een dop en moet worden bewaard in het flessenrek in de deur.

Tips voor het invriezen

- Bij het eerste opstarten of na een periode buiten gebruik zijn geweest. Alvorens u het voedsel in de vakken plaatst, laat u het apparaat 2 uur op de hogere instellingen draaien.
- Bereid voedsel voor in kleine porties om het snel en compleet in te vriezen en om het mogelijk te maken om vervolgens slechts de benodigde hoeveelheid te ontdooiden.
- Wikkel het eten in aluminiumfolie of polyethyleen (plastic) en zorgt ervoor dat de verpakkingen luchtdicht zijn.
- Sta niet toe dat vers, niet ingevroren voedsel in aanraking komt met reeds ingevroren voedsel, teneinde te voorkomen dat de temperatuur van de laatstgenoemde gaat stijgen
- Bevroren producten, indien deze onmiddellijk na het verwijderen van het vriesvak geconsumeerd worden, kunnen waarschijnlijk leiden tot vries brandwonden op de huid.
- Het wordt aanbevolen om het soort voedsel en de datum op elk bevroren pakket te noteren, teneinde de opslagtijd bij te houden.

Tips voor de opslag van bevroren voedsel

- Zorg ervoor dat bevroren voedsel correct door de supermarkt is opgeslagen.
- Eenmaal ontdooit, zal voedsel snel verslechteren en mag niet opnieuw worden ingevroren.
- De opslagperiode die door de voedselproducent is aangegeven, mag niet overschreden worden.

Opmerking: Als het apparaat aanverwante accessoires en functies bevat.

Uitschakelen van uw apparaat

- Het apparaat leegmaken.
- De stekker uit het stopcontact trekken.
- De binnen goed reinigen en drogen.
- Zorg ervoor dat alle deuren wijd open zijn om lucht te laten circuleren.

Reinigen en onderhoud

Reinigen en onderhoud

Om hygiënische redenen moet het apparaat (met inbegrip van exterieur en interieur accessoires) regelmatig tenminste iedere twee maanden worden gereinigd.



Waarschuwing! Gevaar voor elektrische schokken!

- Het apparaat mag niet worden aangesloten op het elektriciteitsnet tijdens het reinigen.
- Het bedieningspaneel met een schone, zachte doek afvegen.
- Water op de reinigingsdoek spuiten in plaats van direct op het oppervlak van het apparaat te spuiten. Dit zorgt voor een gelijkmatige verdeling van vocht aan het oppervlak.
- De deuren, handgrepen en oppervlakken van de behuizing met een mild reinigingsmiddel reinigen en vervolgens met een zachte doek drogen.

Behuizing reinigen

Om een goede uitstraling van uw apparaat te behouden, moet u het regelmatig reinigen.

- Het bedieningspaneel met een schone, zachte doek afvegen.
- Water op de reinigingsdoek spuiten in plaats van direct op het oppervlak van het apparaat te spuiten. Dit zorgt voor een gelijkmatige verdeling van vocht aan het oppervlak.
- De deuren, handgrepen en oppervlakken van de behuizing met een mild reinigingsmiddel reinigen en vervolgens met een zachte doek drogen.
- **Let op!**
- Geen scherpe voorwerpen gebruiken aangezien ze het oppervlak waarschijnlijk zullen krassen.
- Geen verdunner, auto reinigingsmiddel, Clorox, etherische olie, schuurmiddelen of organisch oplosmiddel, zoals benzeen gebruiken voor het reinigen. Ze kunnen het oppervlak van het apparaat beschadigen en brand kunnen veroorzaken.

Binnenkant reinigen

- U moet de binnenkant van het apparaat regelmatig reinigen. Het is makkelijker te reinigen wanneer de voedselvoorraden laag zijn.
Veeg de binnenkant van de koelkast met een zwakke oplossing van natriumbicarbonaat af, en afspoelen met warm water en een uitgewrongen spons of doekje. Helemaal droog maken voor het vervangen van de schappen en manden. Alle oppervlakken en verwijderbare onderdelen grondig drogen.
U moet de binnenkant van het apparaat regelmatig reinigen. Het is makkelijker te reinigen wanneer de voedselvoorraden laag zijn.
- Veeg de binnenkant van de koelkast met een zwakke oplossing van natriumbicarbonaat af, en afspoelen met warm water en een uitgewrongen spons of doekje. Helemaal droog maken voor het vervangen van de schappen en manden. Alle oppervlakken en verwijderbare onderdelen grondig drogen.

- Verwijder bestaande voedings- en accessoiresmandjes, de stekker uit het stopcontact trekken en de deuren open laten. Ventileer de kamer grondig om het ontdooien te versnellen.
- Wanneer het ontdooien is voltooid, reinig de vriezer zoals hierboven beschreven.
Let op!
Geen scherpe voorwerpen gebruiken om rijp van het vriesvak te verwijderen. Pas nadat het interieur helemaal droog is, moet het apparaat weer worden ingeschakeld en de stekker weer in het stopcontact worden gestoken.

Ontdooien

A) Koelkast compartiment

- Dit compartiment ontdooit automatisch. Het ontdooide water loopt via de afvoerbuis naar een verzamelcontainer aan de achterkant van het apparaat

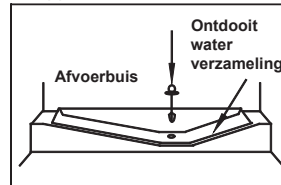

B) Vriesvak

- Dit compartiment ontdooit automatisch.

Deurafdichtingen schoonmaken

- Zorg ervoor dat deurrubbers schoon blijven. Kleverig eten en drinken kunnen ervoor zorgen dat afdichtingen aan de behuizing kleven en scheuren wanneer u de deur opent. Was de afdichting met een mild reinigingsmiddel en warm water. Afspoelen en het goed drogen na het reinigen.
Let op!
Pas nadat de deurafdichtingen helemaal droog zijn, moet het apparaat aan worden ingeschakeld.

Vervangen van het LED-lampje

- **Waarschuwing!** Het LED-lampje mag niet door de gebruiker worden vervangen.! Indien beschadigd is, neemt u contact op met de klantenservice voor assistentie. Voor het vervangen van het LED-lampje, moet u de volgende stappen uitvoeren:
 1. De stekker van het apparaat uit het stopcontact trekken.
 2. Verwijder de lamp deksel door het omhoog te duwen.
 3. Houd de LED deksel met één hand vast en trek het met de andere kant terwijl u de connector vergrendeld.
 4. Vervang het LED-lampje en klik het goed in de plaats.

Probleemoplossing

Indien u een probleem met uw apparaat ervaart of bezorgd bent dat het apparaat niet goed functioneert, kunt een aantal makkelijke controles uitvoeren voordat u assistentie aanvraagt, zie hieronder.

Waarschuwing! Het apparaat niet zelf proberen te repareren. Als het probleem aanhoudt nadat u alle onderstaande controles heeft uitgevoerd, moet u contact opnemen met een gekwalificeerde elektricien, geautoriseerde service engineer of de winkel waar u het product heeft gekocht.

Probleem	Mogelijke oorzaak & Oplossing
Het apparaat werkt niet naar behoren	Controleer of het netsnoer correct is aangesloten op het stopcontact.
	Controleer de zekering of de stroomkring van uw voeding, indien nodig vervangen.
	De omgevingstemperatuur is te laag. Probeer de kamertemperatuur op een lagere temperatuur te zetten om dit probleem op te lossen.
	Het is normaal dat de koelkast niet werkt tijdens de automatische ontdoocyclus, of voor een korte tijd nadat het apparaat is ingeschakeld om de compressor te beschermen.
Geuren uit de compartimenten	Het interieur moet mogelijk worden gereinigd.
	Sommige voedsel, containers of verpakkingen veroorzaken geuren.
Lawaai van het apparaat	De geluiden hieronder zijn vrij normaal: <ul style="list-style-type: none"> • Draaiende compressor geluiden. • Luchtbewegingsgeluid van de kleine ventilatormotor in de koelkastruimte of andere compartimenten. • Gorgelend geluid vergelijkbaar met water koken. • Poppend geluid tijdens automatische ontdooiing. • Klikgeluid voordat de compressor start.
	Andere ongewone geluiden zijn te wijten aan de volgende redenen en het kan nodig zijn om dit te controleren en actie te ondernemen: De behuizing is niet waterpas. De achterkant van het apparaat raakt de muur. Flessen of containers vallen of rollen.
De motor draait continu	Het is normaal om vaak het geluid van de motor te horen, ihet zal in de volgende omstandigheden meer moeten draaien: <ul style="list-style-type: none"> • Temperatuurinstelling wordt kouder ingesteld dan nodig • In het apparaat is onlangs een grote hoeveelheid warm voedsel opgeslagen. • De temperatuur buiten het apparaat is te hoog. • Deuren worden te lang of te vaak geopend. • Nadat u het apparaat hebt geïnstalleerd of het lange tijd is uitgeschakeld.
Een laag rijp treedt op in het compartiment	Controleer of de ventilatieopeningen niet door voedsel geblokkeerd zijn en zorg ervoor dat voedsel in het apparaat geplaatst is om voldoende ventilatie mogelijk te maken. Zorg ervoor dat de deur volledig gesloten is. Om rijp te verwijderen, raadpleeg aub. het hoofdstuk over reinigen en onderhoud.

Temperatuur aan de binnenkant is te warm	U heeft mogelijk de deuren te lang of te vaak geopend; of de deuren worden door een obstakel open gehouden; of het apparaat heeft onvoldoende speling aan de zijkant, achterkant en bovenkant.
Temperatuur aan de binnenkant is te koud	De temperatuur verhogen door het volgen van de "Displaybesturingen" hoofdstuk.
Deuren kunnen niet gemakkelijk worden gesloten	Controleer of de bovenkant van de koelkast naar achteren is gekanteld met 10-15mm om de deur zelf te laten sluiten, of als iets binnenin voorkomt dat de deuren kunnen sluiten.
Water druppelt op de vloer.	De waterpan (gelegen aan de achterkant van de kast) kan wellicht niet goed nivelleerd zijn of de afvoertuit onder de bovenkant van het compressor depot is misschien niet naar behoren gepositioneerd om water richting de pan te leiden, of de watertuit is verstopt. U kunt de koelkast van de muur verwijderen om de pan en de tuit te controleren.
Het licht werkt niet	<ul style="list-style-type: none">• Het LED-lampje kan beschadigd zijn. Raadpleeg het hoofdstuk over het vervangen en onderhoud van de LED-lampjes.• Het besturingssysteem heeft het licht als gevolg van een te lang openstaande deur uitgeschakeld, de deur sluiten en opnieuw openen om de lichten opnieuw te activeren.

Omkeren van de deur

De zijde waarop de deur opent kan veranderd worden, van rechts (zoals meegeleverd) aan de linkerkant, indien dit kan plaatsvinden op de installatie locatie.

Waarschuwing! Bij het omkeren van de deur, het apparaat mag niet op het stopcontact worden aangesloten. Zorg ervoor dat de stekker uit het stopcontact is verwijderd.

Gereedschappen die u nodig heeft:

1. 8mm dopsleutel



2. Kruiskop schroevendraaier



3. Stopverfmes of dunne schroevendraaier



Opmerking: Indien nodig kunt u de koelkast op de rug leggen om toegang te krijgen tot de basis, moet u het apparaat op een zachte schuimverpakking of een soortgelijk materiaal laten rusten teneinde beschadigen te voorkomen

1. De koelkast rechtop zetten. Open de bovenste deur om alle deurrekken (om schade te vermijden) en vervolgens de deur sluiten.
2. Het bovenste deurscharnier losdraaien en verwijderen. Verwijder de bovenste deur van het middelste scharnier door de deur voorzichtig op te tillen. Het vervolgens op een glad oppervlak met de deksel naar boven gericht plaatsen.

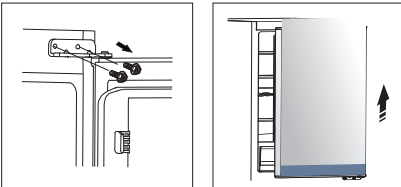

3. De schroeven losdraaien die gebruikt zijn om de scharnieren in de middelste deur te bevestigen en verwijderen. Vervolgens verwijdert u de onderste deur. En het onderste deurscharnier losdraaien.

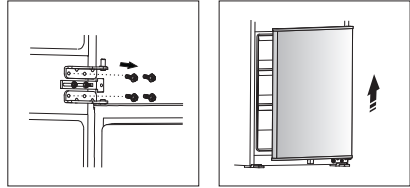

4. Wijze de schroef afdekkingen van links naar rechts, en de deurscharnieren naar de tegenovergesteld zijde verplaatsen (zoals in de afbeelding hieronder weergegeven).

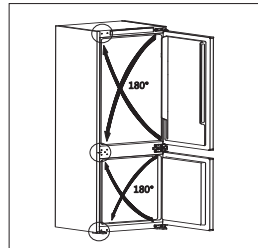

5. Bevestig het onderste scharnier met schroeven, en de onderste deur op de onderste scharnieren schuiven en in positie houden. De middelste scharnieren op de positie van het apparaat brengen en vervolgens installeren en zorgen dat de onderste deur op zijn plaats is bevestigd.
6. Installeert u de bovenste deur en het bovenste scharnier op dezelfde manier.

Opmerking: Bij het omkeren van de deur, kunt u de Geïntegreerde Koelkast Vriezer installatie instructies raadplegen.

Afdanken van het apparaat

Het is verboden om dit apparaat af te voeren als huishoudelijk afval.

Verpakkingsmaterialen

Verpakkingsmateriaal met het recycle symbool zijn recyclebaar. Verwijdert u de verpakking in een geschikte afvalverzamelbak om deze te recyclen.

Alvorens het afdanken van het apparaat

1. De stekker uit het stopcontact trekken.
2. De netstekker afsnijden en afvoeren.

	Correcte verwijdering van dit product
	<p>Deze markering geeft aan dat dit product niet mag worden weggegooid met ander huishoudelijk afval in de hele EU. Om schade aan het milieu en de menselijke gezondheid door ongecontroleerde afvalverwijdering te voorkomen, moet u op een verantwoorde manier recyclen en zo duurzaam hergebruik van grondstoffen te bevorderen. Om uw gebruikte apparaat terug te brengen, dan kunt u gebruik maken van de terugkeer en inzamelsystemen of neem contact op met de winkel waar het product is gekocht. Zij kunnen dit product gebruiken voor milieuvriendelijke recycling.</p>

Teneinde besmetting van voedsel te voorkomen, gaarne de volgende instructies in acht nemen

- Het langdurige openen van de deur kan een aanzienlijke verhoging van de temperatuur in de compartimenten van het apparaat veroorzaken.
- De oppervlakken die in contact kunnen komen met voedsel en toegankelijke afvoersystemen regelmatig reinigen.
- Bewaar rauw vlees en vis in daarvoor geschikte opslagbakken in de koelkast, zodat het niet in contact komt met of druipt op ander voedsel.
- Diepvriesvakken met twee-sterren zijn geschikt voor het bewaren van diepgevroren voedsel, bewaren en maken van ijs en ijsblokjes maken.
- Compartimenten met één, twee en drie sterren zijn niet geschikt voor het invriezen van vers voedsel.

Volgorde	Compartimenten TYPE	Doelopslag temp.[°C]	Geschikt voedsel
1	Koelkast	+2 ~ +8	Eieren, gekookt voedsel, verpakt voedsel, fruit en groenten, zuivelproducten, gebak, dranken en andere voedingsmiddelen die niet geschikt zijn om in te vriezen.
2	(***)-Vriezer	≤ -18	Zeevruchten (vis, garnalen, schaaldieren), aquatische zoetwaterproducten en vleesproducten (aanbevolen tijd is 3 maanden - voedingswaarden en smaak neemt af in de loop der tijd), geschikt als ingevroren vers voedsel.
3	***-Vriezer	≤ -18	Zeevruchten (vis, garnalen, schaaldieren), aquatische zoetwaterproducten en vleesproducten (aanbevolen tijd is 3 maanden - voedingswaarde en smaak neemt af in de loop der tijd). Niet geschikt om vers voedsel in te vriezen.
4	**-Vriezer	≤ -12	Zeevruchten (vis, garnalen, schaaldieren), aquatische zoetwaterproducten en vleesproducten (aanbevolen tijd is 2 maanden - voedingswaarde en smaak neemt af in de loop der tijd). Niet geschikt om vers voedsel in te vriezen.
5	*-Vriezer	≤ -6	Zeevruchten (vis, garnalen, schaaldieren), aquatische zoetwaterproducten en vleesproducten (aanbevolen tijd is 1 maand - voedingswaarden en de smaak neemt af in de loop der tijd). Niet geschikt om vers voedsel in te vriezen.
6	0-sterren	-6 ~ 0	Vers varkensvlees, rundvlees, vis, kip, sommige verpakt bewerkt voedsel, enz. (Aanbevolen om op dezelfde dag te eten, bij voorkeur niet later dan 3 dagen). Gedeeltelijk ingepakt/omwikkeld ingekapseld verwerkt voedsel (niet-invriesbare levensmiddelen)
7	Chill	-2 ~ +3	De consumptie van vers/bevroren varkensvlees, rundvlees, kip, zoetwater aquatische producten, enz. (7 dagen onder 0 °C en boven 0 °C) wordt aanbevolen op dezelfde dag, bij voorkeur niet meer dan 2 dagen). Zeevruchten (minder dan 0 gedurende 15 dagen, wordt aanbevolen deze te bewaren boven 0 °C)

8	Vers Voedsel	0 ~ +4	Vers varkensvlees, rundvlees, vis, kip, gekookt voedsel, enz. (Aanbevolen om binnen dezelfde dag te worden geconsumeerd, bij voorkeur niet meer dan 3 dagen).
9	Wijn	+5 ~ +20	rode wijn, witte wijn, mousserende wijn enz.

Opmerking: gaarne verschillende gerechten in overeenstemming met de compartimenten of gewenste bewaartemperatuur van uw gekochte producten bewaren.

- Indien het koelapparaat gedurende lange perioden leeg zal staan, deze uitschakelen, ontdooien, reinigen, drogen, en de deur open laten staan teneinde schimmelvorming in het apparaat te voorkomen.

Reiniging afgeefinrichting voor water (speciaal voor afgeefinrichting voor water producten):

- Reinig de watertanks indien deze gedurende 48 uur niet zijn gebruikt; het watersysteem aangesloten op een water toevoer doorspoelen, indien het water de afgelopen 5 dagen niet heeft gestroomd.

WAARSCHUWING – Voedsel moet zijn verpakt in zakjes alvorens deze in de koelkast worden geplaatst en vloeistoffen moeten worden verpakt in flessen of blikken met doppen, teneinde te voorkomen dat de product ontwerpstructuur moeilijk is schoon te maken.

Hisense

life reimagined

MANUAL DE OPERAÇÃO DO USUÁRIO

Antes de operar esta unidade, leia este manual
detalhadamente e mantenha-o para referência futura

Português

Conteúdo

Informações de segurança e aviso -----	-2	Dicas úteis e sugestões -----	14
Descrição do aparelho -----	9	Limpeza e manutenção -----	15
Controle eletrônico -----	9	Solução de problemas -----	16
Primeiro uso e instalação -----	11	Inverter a porta -----	18
Uso diário -----	13	Eliminação do aparelho -----	19



Informações de segurança e aviso

Para a sua segurança e o uso correto, antes de instalar e usar o aparelho, leia este manual do usuário com atenção, incluindo as suas sugestões e advertências. Para evitar erros e acidentes desnecessários, é importante certificar-se de que todas as pessoas que utilizam o aparelho conheçam o seu funcionamento e as características de segurança. Guarde estas instruções e certifique-se de que elas acompanham o aparelho em caso de transferência ou venda, para que o uso dela durante toda a sua vida será devidamente informado sobre o seu uso correto e a segurança. Para a segurança de vidas e propriedades, preste atenção às precauções de instruções do usuário porque o fabricante não é responsável por danos causados por omissão.

Segurança para crianças e outras que são pessoas vulneráveis

- De acordo com o padrão EN
Este aparelho pode ser usado por crianças com idades de 8 anos e acima e pessoas com deficiências físicas, sensoriais ou mentais ou falta de experiência e conhecimento se eles têm recebido supervisão ou instruções relativas à utilização do aparelho de forma segura e compreenderam os perigos envolvidos. As crianças não devem brincar com o aparelho. Limpeza e manutenção não podem ser feitas por crianças sem supervisão.

De acordo com o padrão IEC

Este aparelho não se destina a ser utilizado por pessoas (incluindo crianças) com capacidades reduzidas físicas, sensoriais ou mentais, ou falta de experiência e conhecimento, a menos que tenham recebido supervisão ou instruções relativas à utilização do aparelho por uma pessoa responsável pela sua segurança.

-
- Mantenha todas as embalagens fora do alcance das crianças porque há o risco de asfixia.
 - Se você está descartando o aparelho, retire o plugue a partir da tomada, corte o cabo de conexão (o mais próximo do aparelho possível) e retire a porta para evitar que as crianças sofram um choque elétrico ou fechem-se no interior.
 - Se este aparelho, com a vedação magnética de porta, será usado para substituir um aparelho mais velho que tem um fecho de mola (trava) na porta ou tampa, certifique-se de deixar o fecho de mola inutilizável antes de descartar o aparelho antigo. Isso vai impedir que a trava se torne uma armadilha mortal para uma criança.

Segurança geral



- AVISO - Este aparelho é destinado para ser usado em casa ou aplicações similares, tais como áreas de cozinha, lojas, escritórios e outros ambientes de trabalho;
 - fazenda e por clientes em hotéis, motéis e outros tipos de ambientes residenciais;
 - ambientes de cama e café da manhã;
 - restauração e aplicações não-varejo semelhantes
- AVISO - Não guarde substâncias explosivas, tais como latas de aerossol com um propulsor inflamável neste aparelho.
- AVISO - Se o cabo de alimentação estiver danificado, ele deve ser substituído pelo fabricante, pelo agente autorizado ou pessoal qualificado para evitar um perigo.
- AVISO - Mantenha as aberturas de ventilação na caixa do aparelho ou na estrutura interna sem obstruções.
- AVISO - Não utilize dispositivos mecânicos ou outros meios para acelerar o processo de descongelamento, exceto os recomendados pelo fabricante.
- AVISO - Não danifique o circuito de refrigeração.
- AVISO - Não utilize aparelhos elétricos no interior dos compartimentos de armazenamento de alimentos do aparelho, a menos que sejam do tipo recomendado pelo fabricante.

- AVISO-Orefrigerante e ogás de isolamento são inflamáveis. Ao descartar oaparelho, faça-o apenas emum centro autorizadode eliminação de resíduos. Não exponha-o ao fogo.
- AVISO — Ao posicionar o aparelho, certifique-se de que o cabo de alimentação não esteja preso ou danificado.
- AVISO —Não localize várias tomadas de soquete portáteis ou fontes de alimentação portáteis na parte traseira do dispositivo.
- AVISO - Para evitar um risco devido à instabilidade do aparelho, ele deve ser fixado de acordo com as instruções.

Substituir as lâmpadas de iluminação

- AVISO — As lâmpadas de iluminação não devem ser substituídas pelo usuário! Se as lâmpadas de iluminação estiverem danificadas, entre em contato com a linha de atendimento ao cliente para obter assistência.

Este aviso é apenas para refrigeradores que contêm lâmpadas de iluminação.

Refrigerante

O refrigerante isobuteno (R600a), um gás natural comum elevado nível de compatibilidade com oambiente, está contido dentro do circuito de refrigerante do aparelho que é inflamável. Durante o transporte e a instalação do aparelho, assegure que nenhum dos componentes do circuito de refrigeração se torna danificado

O refrigerante (R600a) éinflamável.

- AVISO - Os refrigeradores contêm refrigerante e gases no isolamento. O refrigerante e os gases devem ser descartados profissionalmente, pois podem causar ferimentos nos olhos ou ignição. Certifique-se de que a tubulação do circuito de refrigerante não seja danificada antes do descarte adequado.



Aviso: Risco de Incêndio / materiais inflamáveis

Se o circuito de refrigeração deve ser danificado:

-Evite chamas e fontes de ignição.

-Ventile completamente a sala em que se fixa o aparelho.

É perigoso alterar as especificações ou modificar este produto de qualquer forma.

Qualquer dano ao cabo pode causar um curto-circuito, incêndio e/ou choque elétrico.



Segurança elétrica

1. O cabo de alimentação não deve ser prolongado.
2. Certifique-se de que a ficha não está esmagada ou danificada. A ficha esmagada ou danificada pode superaquecer e causar um incêndio.
3. Certifique-se que você pode acessar a ficha principal do aparelho
4. Não puxe o cabo principal.
5. Se a tomada da ficha de alimentação estiver solta, não introduza a ficha de alimentação. Existe o risco de choque elétrico ou incêndio.
6. Você não deve operar o aparelho sem a tampa da lâmpada de iluminação interior.
7. O frigorífico é aplicada somente com a fonte de energia de corrente alternada da fase única de 220 ~240V/50Hz. Se a flutuação de tensão no distrito de usuário é tão grande que a tensão ultrapassa a faixa acima, por razões de segurança, não se esqueça de aplicar o regulador automático de tensão AC de mais de 350W para a geladeira. O frigorífico deve usar uma tomada especial em vez de um comum com outros aparelhos elétricos. A sua ficha deve corresponder à tomada com fio terra.

Uso diário

- Não guarde gases voláteis inflamáveis no aparelho, há risco de explosão.
- Não opere qualquer aparelho elétrico no aparelho (p.ex. máquinas de gelo, misturadores etc.)
- Ao desligar o aparelho, sempre coloque o plugue fora da tomada, não puxe o cabo.
- Não coloque objetos quentes perto dos componentes plásticos deste aparelho.

-
- Não coloque alimentos directamente contra a saída de ar na parede traseira.
 - Guarde alimentos congelados pré-embalados em conformidade com as instruções do fabricante sobre alimentos congelados.
 - Recomendações de armazenamento do fabricante de aparelhos devem ser rigorosamente respeitados para se referir às instruções relevantes sobre o armazenamento.
 - Não coloque bebida gaseificada no compartimento de congelamento porquese cria a pressão no recipiente, o que pode fazê-la explodir, resultando em danos ao aparelho.
 - Os alimentos congelados podem causar queimaduras de geadas se forem consumidos directamente a partir do congelador.
 - Não coloque o aparelho num lugar exposto à luz solar directamente.
 - Mantenha velas, lâmpadas e outros objetos com chamas expostas longe do aparelho para que não se deixe o aparelho em chamas.
 - O aparelho tem como objetivo conservar alimentos e/ou bebidas em casa normal, como explicado neste manual de instruções. O aparelho é pesado. Cuidados devem ser tomados ao deslocá-lo.
 - Não retire nem toque itens do congelador se suas mãos estão húmidas/molhadas, pois isso pode causar abrasões na pele ou queimaduras de geadas.
 - Nunca utilize a base, gavetas, portas etc, para ficar de pé ou como suportes.
 - Os alimentos congelados não devem ser novamente congelados uma vez que foram descongelados.
 - Não consuma picolés de gelo ou cubos de gelo directamente do congelador, pois isso o gelo pode causar queimaduras a boca e lábios.
 - Para evitar a queda de itens que pode causar ferimentos ou danos ao equipamento, não sobrecarregue as prateleiras da porta ou coloque muita comida nas gavetas.
 - **Nunca cubra ou obstrua as lâminas de ventilação do aparelho.**

Cuidado!

Manutenção e limpeza

- Antes da manutenção, desligue o aparelho e desconecte o plugue principal a partir da tomada.
- Não limpe o aparelho com objetos de metal, limpeza a vapor, óleos etéreos, solventes orgânicos ou produtos de limpeza abrasivos.
- Não use objetos pontiagudos para remover o gelo do aparelho. Use uma espátula de plástico.

Instalação Importante!

- Para a ligação elétrica com cuidado, siga as instruções dadas neste manual.
- Desembale o aparelho e verifique se há danos no aparelho. Não ligue o aparelho se ele estiver danificado. Apresente danos possíveis imediatamente para o lugar onde você o comprou. Neste caso, retenha a embalagem.
- É aconselhável esperar pelo menos quatro horas antes de ligar o aparelho para permitir que o petróleo flua de volta ao compressor.
- A circulação de ar adequada deve ser em torno do aparelho, a falta disso leva a sobreaquecimento. Para obter uma ventilação suficiente, siga as instruções relevantes para a instalação.
- Sempre que possível, a parte traseira do produto não deve estar muito perto de uma parede para evitar tocar ou pegar partes quentes (compressor, condensador) para evitar o risco de incêndio, siga as instruções relevantes para a instalação.
- O aparelho não deve ser localizado perto de radiadores ou fogões.
- Certifique-se de que a ficha elétrica está acessível após a instalação do aparelho.

Serviço

- Qualquer trabalho elétrico necessário para fazer a manutenção do aparelho deve ser feito por eletricista qualificado ou pessoa competente.
- Este produto deve ser reparado por um Centro de Assistência autorizado, e apenas peças originais devem ser usados.
 - 1) Se o aparelho é Frost Free.
 - 2) Se o aparelho contém congelador.

Em caso de avaria

Se ocorrer uma avaria no aparelho, veja primeiro a seção “Resolução de problemas” destas instruções. Se as informações fornecidas não ajudarem, não realize reparos adicionais por si próprio.

Sob nenhuma circunstância você deve tentar reparar o aparelho por si próprio. Reparos realizados por pessoas inexperientes podem causar ferimentos ou mau funcionamento sério.

Remover embalagem de transporte

O aparelho e os acessórios interiores estão protegidos para transporte. Retire a fita adesiva no lado esquerdo e direito da porta. Você pode remover quaisquer restos de adesivo com white spirit. Remova toda a fita adesiva e peças de embalagem do interior do aparelho.

Nota: As crianças dos 3 aos 8 anos podem colocar e tirar aparelhos de refrigeração. (Esta cláusula apenas se aplica à região da UE).

Descrição do aparelho

Vista do aparelho

1. Controle eletrônico
2. Prateleiras de armazenamento
3. Prateleira de garrafa
4. Tampa da gaveta de vegetais
5. Gaveta de vegetais
6. Gavetas de congelador
7. Vidro de congelador
8. Prateleira superior
9. Prateleira médio
10. Prateleira inferior

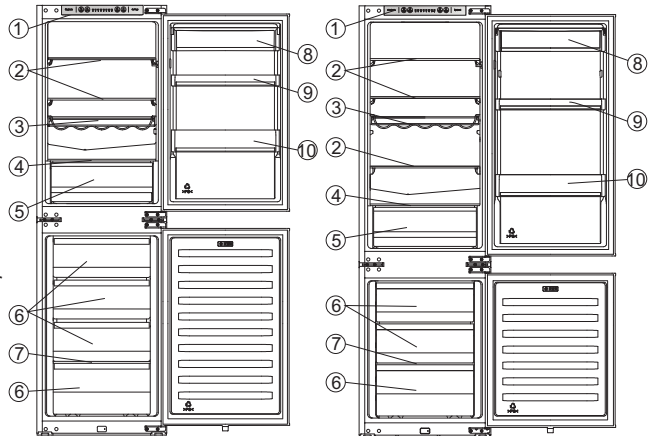

RIB291

RIB312

Nota: devido à modificação constante de nossos produtos, sua geladeira pode ser ligeiramente diferente deste manual de instruções, mas suas funções e métodos de uso permanecem os mesmos.

Nota: Para obter a melhor eficiência energética deste produto, coloque todas as prateleiras, caixas e cestas em sua posição original como o Manual de Instruções.

Controle Eletrônico

Todas as funções e controles da unidade são acessíveis a partir dum painel de controle localizado convenientemente no telhado do armário. Uma placa de circuito de exibição permite a configuração fácil de recursos e configurações de forma simples e intuitiva.

Importante

Quando a geladeira estiver energizada, todas as luzes de piloto acenderão por 3 segundos e você também ouvirá um longo som de "beep". A placa de exibição consiste em quatro botões e oito luzes de piloto. Você ouvirá um som curto de "beep" quando você pressionar os botões.

Controlar a temperatura

Para garantir o funcionamento normal da geladeira, recomendamos que, quando você inicia sua geladeira pela primeira vez, a temperatura do refrigerador seja ajustada para 5 °C.

No entanto, a configuração exata deve ser escolhida, tendo em mente que a temperatura dentro do aparelho depende de:

- temperatura do quarto
- com que frequência a porta está aberta
- quantidade de alimentos armazenados
- localização do aparelho



Controle eletrônico (localizado na parte superior do aparelho)

1. Temperatura

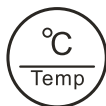

Pressione o botão "Temp" para ajustar a temperatura do refrigerador entre 8 °C e 2 °C, conforme necessário, e

a luz da temperatura comparável irá exibir os valores correspondentes de acordo com a sequência a seguir.



Nota!

As configurações podem ser feitas de 2 a 8. Você obterá uma temperatura de geladeira mais fria e uma temperatura mais baixa do congelador através de ajustar "Temp" para 2 posições: Configuração mais fria: 2 °C. Configuração mais quente: 8 °C. Um ambiente médio é geralmente o mais adequado.

2. Super Cool



"Super Cool" pode refrigerar o alimento mais rápido e manter os alimentos frescos por um longo período.

- Pressione o botão "Super Cool" para ativar a função super-cool. O ícone Super irá acender e o indicador de temperatura do frigorífico exibirá 2 °C. Super cool desliga-se automaticamente após 3 horas.
- Quando a função super-cool está ativada, você pode desligar a função super-cool através de pressionar o botão "Super Cool" ou "Temp", a configuração da temperatura da geladeira ou o modo de função retornarão à configuração anterior.

3. Alarme



Em caso de alarme, o ícone "Alarme" irá acender e um som zumbido começará.

Pressione o botão "Alarme" para parar o alarme e o zumbido, então o ícone "Alarme" será desligado.

Alarme de porta

A luz de alarme acende e um som zumbido indica condições anormais, como uma porta deixada aberta acidentalmente.

- Deixar a porta do refrigerador aberto por mais de 2 minutos ativará um alarme de porta e um sinal sonoro. O alarme emitirá um sinal sonoro 3 vezes por minuto durante 10 minutos. Fechar a porta cancela o alarme da porta e um sinal sonoro.
- Para economizar energia, evite manter a porta aberta por um longo período de tempo ao usar geladeira.

4. Energia



Se você quiser parar de usá-lo, você pode desligar o aparelho através de pressionar o botão "Energia".

- Quando a geladeira estiver funcionando, você pode desligar o aparelho através de pressionar o botão "Energia" por mais de 3 segundos, enquanto o painel de exibição será desligado.

Importante!

Não armazene nenhum alimento na geladeira durante este período. Se você não usa a geladeira por um longo período de tempo, puxe a ficha.

- Quando o aparelho está desligado, você pode ligar o aparelho através de pressionar o botão "Energia" por 1 segundo e o refrigerador retorna à temperatura anterior.

Limpeza antes de usar

- Antes de usar o aparelho pela primeira vez, lave o interior e todos os acessórios internos com água morna e sabão neutro para remover o cheiro típico dum novo produto e depois seque completamente.

Posicionamento da instalação



Atenção! Antes da instalação, leia atentamente as instruções para sua segurança e o funcionamento correto do aparelho.

- Posicione o aparelho longe de fontes de calor como fogões, radiadores, luz solar direta, etc.
- O desempenho máximo e a segurança são garantidos através de manter a temperatura interna correta para a classe de unidade envolvido, conforme especificado na placa de classificação.
- Este aparelho funciona bem de N para ST. O aparelho pode não funcionar corretamente se for deixado por um período mais longo a uma temperatura acima ou abaixo do intervalo indicado.

Importante! É necessário ter uma boa ventilação em torno da geladeira para permitir a dissipação de calor, alta eficiência e baixo consumo de energia. Por este motivo, um espaço suficientemente limpo deve estar disponível em torno da geladeira.

Classe climática	Temperatura ambiente
SN	+10°C to +32°C
N	+16°C to +32°C
ST	+16°C to +38°C
T	+16°C to +43°C

Nivelamento

- O aparelho deve ser nivelado para eliminar a vibração. Para tornar o aparelho nivelado, o aparelho deve estar na posição vertical e os ajustadores devem estar em contato estável com o chão. Também ajuste o nível através de desparafusar o ajuste de nível apropriado na frente (use seus dedos ou uma chave inglesa adequada).

Conexão elétrica

Cuidado! Qualquer trabalho elétrico necessário para instalar o aparelho deve ser realizado por uma pessoa qualificada ou autorizada.

Atenção! Este aparelho deve ser aterrado. O fabricante declina qualquer responsabilidade se essas medidas de segurança não forem observadas.

Uso diário

Acessórios 1)

Prateleiras/bandejas móveis

- Várias prateleiras de armazenamento de vidro, plástico ou bandejas de vinho estão incluídas no seu aparelho. Diferentes modelos têm combinações diferentes e diferentes modelos têm características diferentes.
- As paredes da geladeira estão equipadas com uma série de corredores para que as prateleiras possam ser posicionadas conforme desejado.

Posicionar as prateleiras da porta

- Para permitir o armazenamento de embalagens de alimentos de vários tamanhos, as prateleiras da porta podem ser colocadas em diferentes alturas.
- Para ajustar, puxe gradualmente a prateleira na direção das setas até que ele seja puxado totalmente, então reposicione-a conforme necessário.

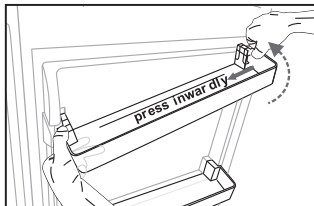

Remova a prateleira da porta

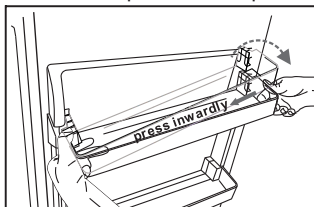

Instale a prateleira da porta

Gaveta de vegetais

- Para armazenar frutas e vegetais.

Gaveta do congelador

- Para armazenar alimentos congelados.

Bandeja de cubo de gelo

- Para fazer gelo e armazenar cubos de gelo.

Compartimento do frigorífico 2)

- Para armazenar alimentos que não precisam ser congelados e diferentes seções adequadas para diferentes tipos de alimentos.

Compartimento de alimentos congelados 2)

- Para congelar alimentos frescos e armazenar alimentos congelados e ultracongelados por longos períodos de tempo.

Descongelamento de alimentos 2)

- No compartimento da geladeira.
- À temperatura ambiente.
- Em um forno de microondas.
- Em um forno convencional ou de convecção.
- Os alimentos, uma vez descongelados, devem ser re-congelados, com exceção de casos especiais.

- 1) Se o aparelho contiver acessórios e funções relacionados.
- 2) Se o aparelho contiver um compartimento de congelação.

Dicas úteis e sugestões

Ruídos na operação

Cliques- Sempre que o compressor seja ligado ou desligado, um clique pode ser ouvido.

Humming- Assim que o compressor estiver em operação, você pode ouvi-lo zumbir.

Borbulhamento - Quando o refrigerante flui em tubos finos, você pode ouvir ruídos borbulhantes ou salpicantes.

Salpicos - Mesmo que o compressor tenha sido desligado, esse ruído pode ser ouvido por um curto período de tempo.

Dicas de economia de energia

- Não instale o aparelho perto de fogões, radiadores ou outras fontes de calor.
- Mantenha o tempo por que o aparelho está aberto ao mínimo.
- Não ajuste a temperatura mais fria do que o necessário.
- Certifique-se de que as placas laterais e a placa traseira do aparelho estão a alguma distância da parede e siga as instruções relevantes para a instalação.
- Se o diagrama mostra a combinação correta para as gavetas e prateleiras, não ajuste a combinação, pois ele produz um efeito sobre o consumo de energia.

Dicas para refrigeração de alimentos frescos

- Não guarde alimentos quentes ou líquidos em evaporação no aparelho.
- Cubra ou envolva os alimentos, especialmente se tiver um forte sabor ou odor.
- Posicione a comida de modo que o ar possa circular livremente em torno dela.

Dicas para refrigeração

- Carne (todos os tipos): envolva em sacos de polietileno (plástico) e coloque na prateleira de vidro acima da gaveta de vegetais. Por segurança, armazene desta forma apenas um ou dois dias no máximo.
- Alimentos cozidos, pratos frios, etc ...: estes devem ser cobertos e podem ser colocados em qualquer prateleira.
- Frutas e vegetais: estes devem ser cuidadosamente limpos e colocados na gaveta especial fornecida.

- Manteiga e queijo: estes devem ser colocados em folha de alumínio ou sacos de polietileno (plástico), ao retirar o máximo de ar possível.
- Garrafas de leite: estas garrafas devem ter uma tampa e devem ser armazenadas na prateleira da garrafa na porta.

Dicas para congelação

- No primeiro arranque ou após um período fora de uso. Antes de colocar os alimentos no compartimento, deixe o aparelho funcionar por 2 horas com a configuração mais alta.
- Prepare alimento em pequenas porções para permitir que ele seja congelado rapidamente e completamente e para tornar possível descongelar posteriormente apenas a quantidade necessária.
- Embrulhe os alimentos em papel de alumínio ou polietileno (plástico) e assegure-se de que as embalagens estejam estanques.
- Não permita que alimentos frescos e não congelados toquem nos alimentos que já estejam congelados, evitando assim um aumento da temperatura do último.
- Os produtos congelados, se consumidos imediatamente após a remoção do compartimento de congelação, podem possivelmente causar que a pele se torne congelada.
- Recomenda-se rotular e fechar cada pacote congelado para acompanhar o tempo de armazenamento.

Sugestões para o armazenamento de alimentos congelados

- Certifique-se de que os alimentos congelados tenham sido armazenados corretamente pelo retalhista de alimentos.
- Uma vez descongelados, os alimentos deterioram-se rapidamente e não podem ser re-congelados.
- Não exceda o período de armazenamento indicado pelo fabricante de alimentos

Nota: Se o aparelho contiver acessórios e funções relacionados.

Desligar o seu aparelho

- Desligar o seu aparelho
- Retire a ficha de alimentação.
- Limpe e seque completamente o interior.
- Certifique-se de que todas as portas estejam abertas ligeiramente para permitir que o ar circule.

Limpeza e manutenção

Limpeza e cuidados

Por razões de higiene, o aparelho (incluindo acessórios interiores e exteriores) deve ser limpo regularmente, pelo menos, a cada dois meses.



Atenção! Perigo de choque elétrico!

- O aparelho não deve ser conectado à fonte de alimentação principal durante a limpeza. Antes de limpar, desligue o aparelho e remova a ficha da fonte de alimentação principal, ou desligue o disjuntor ou o fusível.

Limpeza exterior

Para manter a boa aparência do seu aparelho, você deve limpá-lo regularmente.

- Limpe o painel digital e o painel de exibição com um pano limpo e macio.
- Pulverize água no pano de limpeza em vez de pulverizar diretamente na superfície do aparelho. Isso ajuda a assegurar uma distribuição uniforme da umidade na superfície.
- Limpe as portas e as superfícies do gabinete com um detergente suave e depois seque-as com um pano macio.

Cuidado!

- Não use objetos pontiagudos, pois eles podem arranhar a superfície.
- Não use Diluente, Detergente de carro, Clorox, óleo etéreo, produtos de limpeza abrasivos ou solvente orgânico, como benzeno para limpeza. Os produtos podem danificar a superfície do aparelho e provocar um incêndio.

Limpeza interior

- Você deve limpar regularmente o interior do aparelho. Será mais fácil de limpar quando os estoques de alimentos são baixos. Limpe o interior do frigorífico com uma solução fraca de bicarbonato de sódio e, em seguida, enxágue-o com água morna através duma esponja ou pano escorrido. Limpe e seque o aparelho completamente antes de substituir as prateleiras e cestos. Seque bem todas as superfícies e peças removíveis antes de colocá-las novamente no lugar.
- Embora este aparelho seja automaticamente descongelado, pode ocorrer uma camada de geadas nas paredes interiores do compartimento de congelação se a porta do congelador for aberta frequentemente ou por muito tempo. Se a geadas é muito grossa, escolha uma hora em que o fornecimento de estoques de alimentos seja baixo e proceda da seguinte forma:

- Retire os cestos de alimentos e acessórios existentes, desligue o aparelho da corrente eléctrica e deixe as portas abertas. Ventile a sala completamente para acelerar o processo.
- Quando a descongelação estiver concluída, limpe o congelador conforme descrito acima.

Cuidado!

Não use objetos afiados para remover a geadas do compartimento de congelação. Ligue e conecte o aparelho para a tomada da rede eléctrica somente após que o interior esteja completamente seco.

Descongelar

A) Compartimento do frigorífico

- Este compartimento descongela-se automaticamente. A água de descongelação corre para o tubo de drenagem através dum recipiente de recolha na parte traseira do aparelho.

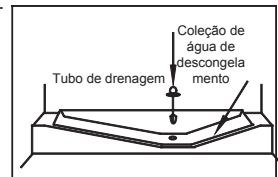

B) Compartimento do congelador

- Este compartimento descongela-se automaticamente.

Limpeza de vedação de portas

- Tenha cuidado para manter as vedações da porta limpas. Alimentos e bebidas pegajosas podem causar que a vedação seja colada no armário e rasgada quando você abre a porta. Lave a vedação com um detergente suave e água morna. Enxague e seque a vedação completamente após a limpeza.

Cuidado!

Somente depois que as vedações da porta estão completamente secas, o aparelho pode ser ligado

Substituição da luz LED

- Aviso: A luz LED não deve ser substituída pelo usuário! Se a luz estiver danificada, entre em contato com a linha de ajuda do cliente para obter assistência. Para substituir a luz LED, os seguintes passos podem ser seguidos:
 1. Desconecte o aparelho.
 2. Remova a tampa da luz, empurrando para cima e para fora.
 3. Segure a tampa do LED com uma mão e puxe-a com a outra mão enquanto pressiona a trava do conector.
 4. Substitua a luz LED e encaixe-a corretamente para o lugar determinado.

Solução de problemas

Se você tiver algum problema com o seu aparelho ou estiver preocupado que o aparelho não esteja funcionando corretamente, você pode realizar algumas verificações fáceis antes de solicitar o serviço, veja abaixo.

Aviso! Não tente reparar o aparelho por si próprio. Se o problema persistir depois de ter feito as verificações mencionadas a seguir, entre em contato com um electricista qualificado, engenheiro de serviço autorizado ou a loja onde você adquiriu o produto.

Problema	Possível causa & Solução
O aparelho não está funcionando corretamente	Verifique se o cabo de alimentação está conectado à tomada de energia corretamente.
	Verifique o fusível ou circuito da fonte de alimentação, substitua-o se necessário.
	A temperatura ambiente está muito baixa. Tente definir a temperatura do compartimento para um nível mais frio para resolver este problema.
	É normal que o congelador não esteja funcionando durante o ciclo de descongelamento automático, ou por um curto período de tempo após que o aparelho seja ligado para proteger o compressor.
Odores dos compartimentos	O interior deve ser limpo
	Alguns alimentos, recipientes ou embalagens causam odores.
Ruído do aparelho	Os sons abaixo são normais: <ul style="list-style-type: none"> • Ruídos de operação do compressor. • Ruído de movimento de ar do motor do ventilador pequeno no compartimento do refrigerador ou outros compartimentos. • Som borbulhante semelhante ao de ebulição da água. • Ruído de rebentar durante o descongelamento automático. • Ruído de clique antes que o compressor funcione.
	Outros ruídos anormais são causados devido às razões abaixo e você pode verificar e tomar medidas: O gabinete não está horizontal. A parte traseira do aparelho encosta na parede. Garrafas ou outros recipientes caíam ou rolam.
O motor funciona continuamente	É normal ouvir frequentemente o som do motor, ele terá de funcionar mais nas seguintes circunstâncias: <ul style="list-style-type: none"> • A configuração da temperatura é definida para o nível mais frio do que o necessário • Grande quantidade de alimentos quentes foi recentemente armazenada no aparelho. • A temperatura no exterior do aparelho é muito alta. • As portas são mantidas abertas por um período de tempo muito longo ou muito frequentemente. • Após a instalação do aparelho ou o aparelho tenha sido desligado por um longo tempo.
Uma camada de geada ocorre no compartimento	Verifique se as saídas de ar não estão bloqueadas por alimentos e garanta que o alimento é colocado dentro do aparelho para permitir uma ventilação suficiente. Certifique-se de que a porta está completamente fechada. Para remover os obstáculos, consulte o capítulo de limpeza e manutenção.

A temperatura no interior é muito alta	Você pode ter deixado as portas abertas por muito tempo ou com demasiada frequência; ou as portas são mantidas abertas por algum obstáculo; ou o aparelho está localizado com espaço insuficiente nos lados, costas e topo
A temperatura interna é muito fria	Aumente a temperatura através de seguir o capítulo "Controles de exibição".
As portas não podem ser fechadas facilmente	Verifique se o topo da geladeira está inclinado de volta por 10-15mm para permitir que as portas se fechem, ou se algo dentro está impedindo as portas de ser fechadas.
A água cai no chão	A panela de água (localizada na parte traseira do gabinete) pode não estar devidamente nivelada, ou o bico de drenagem (localizado em baixo da parte superior do depósito do compressor) pode não estar devidamente posicionado para direcionar a água para esta panela, ou o bico de água é bloqueado. Talvez seja necessário afastar o refrigerador da parede para verificar a furgão e o focinho.
A luz não está funcionando	<ul style="list-style-type: none">● A luz LED pode estar danificada. Consulte Substituir as luzes LED no capítulo de Limpeza e Cuidados.● O sistema de controle desativou as luzes devido à abertura da porta por muito tempo, fecha e reabre a porta para reativar as luzes.

Inverter a porta

O lado em que a porta se abre pode ser alterado do lado direito (conforme fornecido) para o lado esquerdo, se o local de instalação o permitir.

Atenção! Ao inverter a porta, o aparelho não deve ser conectado à rede elétrica. Certifique-se de que a ficha seja removida da tomada.

Ferramentas de que você precisará:

1. 8mm socket driver



2. Chave de fendas com cabeça em forma de cruz



3. Disco de espátula ou chave de fenda



Nota: Quando necessário, incline o lado do frigorífico para obter acesso à base, você deve localizar o aparelho numa embalagem de espuma macia ou material similar para evitar danos.

1. Coloque a geladeira na posição vertical. Abra a porta superior para retirar todas as prateleiras da porta (para evitar que as prateleiras sejam danificadas) e, em seguida, feche a porta..
2. Desaparafuse a dobradiça da porta superior e remova-a. Remova a porta superior da dobradiça do meio através de levantar cuidadosamente a porta para cima. Em seguida, coloque-a numa superfície lisa com a tampa superior para cima.

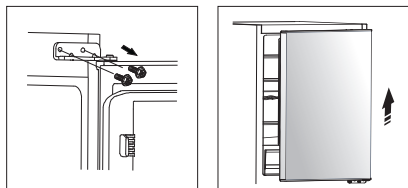

3. Desaparafuse os parafusos utilizados para fixar as dobradiças da porta do meio e remova-os. Em seguida, retire a porta inferior. E desaperte a dobradiça da porta inferior.

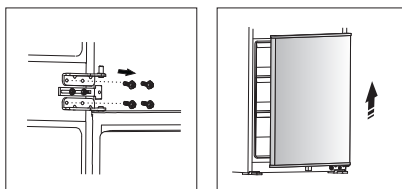

4. Mude as tampas dos orifícios do parafuso da esquerda para a direita e mude as dobradiças da porta para o lado oposto (como mostrado na figura abaixo).

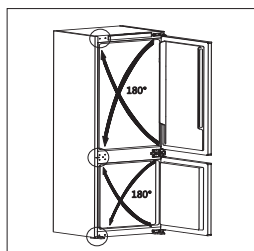

5. Fixe a dobradiça inferior com os parafusos e encaixe a porta inferior no pino da dobradiça inferior e segure-a na posição. Ajuste as dobradiças do meio para a posição do aparelho e instale-o, assegurando que a porta inferior fique segura no lugar.
6. Instale a porta superior e a dobradiça superior da mesma maneira.

Nota: Ao inverter a porta, a instalação do armário pode se referir às instruções de instalação do congelador embutido.

Eliminação do aparelho

É proibido eliminar este aparelho em coleta de lixo doméstico.

Materiais de embalagem

Os materiais de embalagem com o símbolo de reciclagem são recicláveis. Descarte a embalagem num recipiente adequado para coleta de lixo para reciclá-la.

Antes da eliminação do aparelho

1. Desconecte o plugue principal da tomada principal.
2. Corte o cabo principal e descarte-o.

	Eliminação correta deste produto
	<p>Esta marca indica que este produto não deve ser descartado com outros resíduos domésticos em toda a UE. Para evitar possíveis danos ao meio ambiente ou à saúde humana causados pela eliminação incontrolada de resíduos, recicle-o de forma responsável para promover a reutilização sustentável de recursos materiais. Para devolver o seu aparelho usado, utilize os sistemas de recolha ou contacte o revendedor onde o produto foi adquirido. Eles podem levar este produto para reciclagem segura ambiental.</p>

Para evitar a contaminação dos alimentos, respeite as seguintes instruções

- A abertura da porta por longos períodos pode causar um aumento significativo da temperatura nos compartimentos do aparelho.
- Limpe regularmente superfícies que possam entrar em contato com alimentos e sistemas de drenagem acessíveis.
- Armazene carne crua e peixe em recipientes adequados no refrigerador, para que não fique em contato ou pingue em outros alimentos.
- Os compartimentos de comida congelada de duas estrelas são adequados para armazenar alimentos pré-congelados, armazenar ou fazer sorvetes e fazer cubos de gelo.
- Os compartimentos de uma, duas e três estrelas não são adequados para o congelamento de alimentos frescos.

Ordem	Compartimentos TIPO	Temperatura de armazenamento alvo [° C]	Comida adequada
1	Geladeira	+2 ~ +8	Ovos, alimentos cozinhados, alimentos embalados, frutas, legumes, laticínios, bolos, bebidas e outros alimentos que não devem ser congelados.
2	(**)-Congelador	≤ -18	Marisco (peixe, camarão, mariscos), produtos de água doce e carnes (o tempo recomendado é 3 meses – os valores nutritivos e o gosto decrescem com o tempo), adequado para alimentos frescos congelados.
3	***-Congelador	≤ -18	Marisco (peixe, camarão, mariscos), produtos de água doce e carnes (o tempo recomendado é 3 meses – os valores nutritivos e o gosto decrescem com o tempo). Não adequado para congelar alimentos frescos.
4	**-Congelador	≤ -12	Marisco (peixe, camarão, mariscos), produtos de água doce e carnes (o tempo recomendado é 2 meses – os valores nutritivos e o gosto decrescem com o tempo). Não adequado para congelar alimentos frescos.
5	*-Congelador	≤ -6	Marisco (peixe, camarão, mariscos), produtos de água doce e carnes (o tempo recomendado é 1 mês – os valores nutritivos e o gosto decrescem com o tempo). Não adequado para congelar alimentos frescos.
6	0-estrela	-6 ~ 0	Carne de porco, vaca, peixe e frango fresca, alguns alimentos processados embalados, etc. (É recomendável comer no mesmo dia, preferencialmente não após 3 dias). Alimentos processados parcialmente embalados ou encapsulados (alimentos que não podem ser congelados)
7	Frio	-2 ~ +3	Carne de porco fresca/congelada, carne de vaca, frango, produtos aquáticos de água doce, etc. (7 dias abaixo de 0 °C e acima de 0 °C) é recomendada para consumo dentro desse dia, de preferência não mais que 2 dias). Frutos do mar (menos de 0 por 15 dias, não é recomendado para ser armazenado acima de 0 °C)

8	Comida Fresca	0 ~ +4	Carne de porco fresca, bife, peixe, frango, comida cozida, etc. (Recomendado para comer no mesmo dia, de preferência não superior a 3 dias)
9	Vinho	+5 ~ +20	vinho tinto, vinho branco, vinho espumante etc.

Nota: por favor guarde alimentos diferentes de acordo com os compartimentos ou a temperatura desejada de armazenamento dos produtos comprados.

- Se o aparelho de refrigeração ficar vazio por longos períodos, desligue, descongele, limpe, seque e deixe a porta aberta para evitar o desenvolvimento de mofo dentro do aparelho.

Limpeza do dispensador de água (especial para produtos dispensadores de água):

- Tanques de água limpa, caso não tenham sido utilizados por 48 horas; lave o sistema de água ligado a uma fonte de água se a água não tiver sido retirada durante 5 dias.

AVISO – Os alimentos precisam de ser embalados em sacos antes de serem colocados no frigorífico. Os líquidos precisam de estar engarrafados ou tampados para evitar o problema de não ser fácil de limpar a estrutura de design do produto.

Hisense

life reimagined