

# Hisense

life reimagined

## **BENUTZERHANDBUCH**

Bevor Sie dieses Gerät in Betrieb nehmen, lesen Sie dieses Handbuch bitte aufmerksam durch und bewahren Sie es für den späteren Gebrauch auf.

Deutsch

## Inhalt

Informationen zur Sicherheit und Warnhinweise..2	Hilfreiche Hinweise und Tipps ..... 16
Aufbau Ihres neuen Gerätes ..... 8	Reinigung und Pflege ..... 17
Gerätebeschreibung .....12	Fehlerbehebung ..... 18
Anzeige und Steuerung.....13	Entsorgung des Gerätes ..... 20
Nutzung Ihres Gerätes ..... 15	



### Informationen zur Sicherheit und Warnhinweise

Zu Ihrer eigenen Sicherheit und ordnungsgemäßen Verwendung lesen Sie bitte vor Installation und erstmaligem Gebrauch des Geräts das Benutzerhandbuch sorgfältig durch, einschließlich der Hinweise und Warnungen. Zur Vermeidung von unnötigen Fehlern und Unfällen ist es erforderlich, dass alle Personen, die das Gerät verwenden, hinreichend vertraut sind mit dessen Betrieb und seinen Sicherheitsmerkmalen. Bewahren Sie diese Anleitungen sorgfältig auf und stellen Sie sicher, dass diese beim Gerät verbleiben, wenn dieses verstellt oder verkauft wird, damit jeder, der das Gerät im Laufe seiner Lebenszeit verwendet, ausreichend über dessen korrekte Inbetriebnahme und Sicherheit informiert ist.

### Sicherheit für Kinder und Menschen mit Gebrechen

#### • Nach EN-Norm

Dieses Gerät kann von Kindern von 8 Jahren und älter sowie Personen mit eingeschränkten körperlichen, sensorischen bzw. geistigen Fähigkeiten oder mangelnder Erfahrung und Wissen verwendet werden, wenn sie eine Beaufsichtigung bzw. Anweisung für die Nutzung der Maschine auf sichere Weise erfahren und die Risiken gekannt haben. Die Kinder dürfen nicht mit dem Gerät spielen. Die Reinigung und Wartung dürfen nicht von Kindern ohne Aufsicht durchgeführt werden.

#### Nach IEC-Norm

Dieses Gerät ist nicht für die Verwendung von Personen (auch Kinder) geeignet, die körperlich, sensorisch oder geistig behindert sind oder keine nötige Erfahrung oder ausreichend Kenntnis von dem Produkt haben, außer sie von einer Person, die für ihre Sicherheit verantwortlich ist, Anweisungen für den Gebrauch des Geräts erhalten haben oder von dieser beaufsichtigt werden.

- 
- Es besteht Erstickungsgefahr, bewahren Sie sämtliches Verpackungsmaterial außerhalb der Reichweite von Kindern auf.
  - Ziehen Sie den Stecker aus der Buchse, wenn Sie das Gerät entsorgen, schneiden Sie das Verbindungskabel (so nah am Gerät wie möglich) ab und entfernen Sie die Tür, um zu vermeiden, dass spielende Kinder Stromschläge erhalten, wenn sie sich darin einschließen.
  - Wenn Sie das Gerät mit Magnettürverschluss gegen ein älteres Gerät mit Schnappschloss an der Tür oder an dem Deckel austauschen, achten Sie bitte darauf, das Schnappschloss unbrauchbar zu machen, bevor sie es entsorgen. Dadurch wird die Gefahr vermieden, dass für Kinder daraus eine Todesfälle wird.

### Allgemeine Sicherheitsvorschriften



- **WARNUNG** - Dieses Gerät ist für den Haushalt und ähnliche Anwendungen vorgesehen, z. B.:
  - Mitarbeiter-Küchenbereiche in Läden, Büros und anderen Arbeitsumgebungen.
  - Bauernhäuser und von Kunden in Hotels, Motels und anderen Wohnräumen;
  - Bett- und Frühstück-Typ Umgebungen
  - Gastronomie und ähnliche Non-Retail-Anwendungen
- **WARNUNG** - Bewahren Sie keine explosiven Stoffe wie Spraydosen mit brennbaren Treibmittel in diesem Gerät.
- **WARNUNG** - Wenn das Netzkabel beschädigt ist, muss es durch den Hersteller, seinen Kundendienst oder eine ähnlich qualifizierte Person ersetzt werden, um eine Gefahr zu vermeiden.
- **WARNUNG** - Halten Sie die Belüftungsöffnungen in der Geräteverkleidung oder in der integrierten Struktur von Behinderungen frei.
- **WARNUNG** - Verwenden Sie keine mechanische Vorrichtung oder anderen Mittel, um den Abtauvorgang zu beschleunigen.
- **WARNUNG** - Beschädigen Sie den Kühlmittelkreislauf nicht.
- **WARNUNG** - Verwenden Sie keine anderen elektrischen Geräte innerhalb des Lebensmittellablagefachs des Gerätes, außer diese sind vom Hersteller zu diesem Zweck zugelassen.

- 
- **WARNUNG** - Das Kühlmittel und Isolationstreibgas sind brennbar. Bei der Entsorgung des Gerätes führen Sie dies nur bei einem zugelassenen Entsorgungszentrum durch. Nicht in Kontakt mit Flammen.
  - **WARNUNG** - Stellen Sie bei der Positionierung des Geräts sicher, dass das Netzkabel nicht eingeklemmt oder beschädigt ist
  - **WARNUNG** - Stellen Sie die Mehrfachkuppelungssteckdose oder portable Stromversorgung nicht an der Geräterückseite auf

## **Austauschen der Beleuchtungslampen**

- **WARNUNG** - Die Beleuchtungslampen dürfen nicht vom Benutzer ausgetauscht werden! Wenn die Beleuchtungslampen beschädigt sind, wenden Sie sich an den Kundendienst.

Dieser Warnhinweis gilt nur für die Kühlschränke, die Beleuchtungslampen enthalten.

## **Kühlmittel**

Der Kühlmittelkreislauf des Geräts enthält das Kühlmittel Isobutan (R600a), ein sehr umweltverträgliches Erdgas, das nichtsdestotrotz entzündlich ist. Achten Sie während des Transports und der Aufstellung des Geräts darauf, dass kein Bestandteil des Kühlmittelkreislaufes beschädigt wird. Das Kühlmittel (R600a) ist entzündlich.

- **WARNUNG** – Die Kühlschränke enthalten Kältemittel und Gase in der Isolierung. Kältemittel und Gase müssen fachgerecht entsorgt werden, da sie Augenverletzungen oder Entzündung verursachen können. Stellen Sie vor einer ordnungsgemäßen Entsorgung sicher, dass der Schlauch des Kältemittelkreislaufes nicht beschädigt ist.



**WARNUNG:**

**Gefahr von Brand/ brennbaren Stoffen**

Wenn der Kühlmittelkreislauf beschädigt ist:

-Vermeiden Sie offene Flammen und Zündquellen.

-Lüften Sie den Raum sorgfältig, in dem das Gerät steht.

Es ist gefährlich, diese Spezifikationen zu ändern oder das Produkt in irgendeiner Art und Weise zu verändern. Jegliche Beschädigung des Kabels kann zu einem Kurzschluss, Brand und/oder Stromschlag führen.



## **Elektrische Sicherheit**

1. Das Stromkabel darf nicht verlängert werden.
2. Vergewissern Sie sich, dass der Stromstecker nicht eingequetscht oder beschädigt wird. Ein gequetschter oder beschädigter Stromstecker könnte überhitzen und einen Brand verursachen.
3. Achten Sie darauf, dass Sie an den Gerätenetzstecker gelangen.
4. Ziehen Sie nicht am Kabel.
5. Stecken Sie den Stromstecker nicht ein, wenn die Stromsteckerbuchse locker ist. Es besteht Brand- oder Stromschlaggefahr.
6. Das Gerät darf ohne Deckel auf der Innenbeleuchtung nicht betrieben werden.
7. Der Kühlschrank eignet sich nur für Einphasenwechselstrom mit 220-240V/50HZ. Sollte die Spannungsfluktuation im Wohnbereich des Benutzers so groß sein, dass die Spannung den oben genannten Bereich überschreitet, so nutzen Sie aus Sicherheitsgründen bitte einen automatischen Wechselspannungsregler mit über 350W. Der Kühlschrank muss an eine spezielle Steckdose statt einer gemeinsamen mit anderen elektrischen Geräten angeschlossen werden. Sein Stecker muss für eine Steckdose mit Erdung geeignet sein.

## **Tägliche Nutzung**

- Dieser Kühlschrank ist nicht zum Ein-/Unterbau geeignet.
- Lagern Sie keine entzündlichen Gase oder Flüssigkeiten im Gerät; es besteht eine Explosionsgefahr.
- Betreiben Sie keine anderen Elektrogeräte (z.B. elektrische Eismaschine, Mischer) innerhalb des Kühlschranks.
- Ziehen Sie immer am Stecker, nicht am Kabel, wenn Sie das Gerät ausstecken.
- Stellen Sie keine heißen Gegenstände in die Nähe der Plastikteile des Geräts
- Stellen Sie keine Lebensmittel direkt an die Luftaustrittsöffnung an der Rückwand.

- 
- Lagern Sie neu verpackte gefrorene Lebensmittel gemäß Anweisungen des Nahrungsmittelherstellers.
  - Die Empfehlungen des Geräteherstellers zur Lagerung sollten strikt befolgt werden.  
Siehe entsprechende Anweisungen zum Einfrieren.
  - Stellen Sie keine Getränke mit Kohlensäure in das Gefrierfach, denn sie üben Druck auf den Behälter aus, können ihn zum Explodieren bringen und so das Gerät beschädigen.
  - Gefrorene Lebensmittel können Frostverbrennungen verursachen, wenn sie direkt nach der Entnahme aus dem Gefrierfach konsumiert werden.
  - Stellen Sie das Gerät nicht direkt in die Sonne.
  - Halten Sie Kerzen, Lampen und andere Gegenstände mit offenen Flammen von dem Gerät fern, so dass das Gerät nicht in Brand gesetzt wird.
  - Das Gerät ist für die Lagerung der Nahrungsmittel und / oder Getränke im normalen Haushalt vorgesehen, wie in der Gebrauchsanweisung ausgeführt. Das Gerät ist schwer. Bei der Bewegung sollte darauf geachtet werden.
  - Entfernen oder berühren Sie keine Elemente aus dem Gefrierfach, wenn Ihre Hände feucht / nass sind, da dies zu Hautverletzungen oder Frost / Gefrierverbrennungen verursachen könnte.
  - Verwenden Sie niemals die Basis, Schubladen und Türen usw. als Aufstandsfläche oder Träger.
  - Gefrorene Lebensmittel dürfen nicht erneut eingefroren werden, wenn sie einmal abgetaut wurden.
  - Nicht essen Eis am Stiel oder Eiswürfel direkt nach der Entnahme aus dem Gefrierfach, da dies zu Gefrierbrand in Mund und Lippen führen könnte.
  - Um Verletzungen oder Schäden am Gerät durch das Herunterfallen der Gegenstände zu vermeiden, überladen Sie nicht die Türablagen oder legen Sie nicht zu viel Lebensmittel in das Gemüsefach.

## **Warnung!**

### **Pflege und Reinigung**

- Schalten Sie das Gerät vor der Wartung ab und ziehen Sie den Netzstecker aus der Steckdose.

- Reinigen Sie das Gerät nicht mit Hilfe von Metallobjekten, Dampfreinigern, ätherischen Ölen, organischen Lösungsmitteln oder Scheuermitteln.
- Verwenden Sie keine scharfen Objekte, um das Eis aus dem Gerät zu kratzen. Benutzen Sie einen Plastikschaber.

### **Installation Wichtig!**

- Befolgen Sie während des elektrischen Anschluss die Anweisungen in dieser Anleitung genau.
- Packen Sie das Gerät aus und überprüfen Sie es. Ist es beschädigt, schließen Sie das Gerät nicht an den Strom an, sondern setzen Sie sich umgehend mit dem Händler, bei dem Sie das Gerät gekauft haben, in Verbindung. Heben Sie in diesem Fall bitte alle Verpackungsmaterialien auf.
- Es ist ratsam, zumindest vier Stunden zu warten, bevor das Gerät eingeschaltet wird, damit das Öl in den Kompressor zurück fließen kann.
- Um das Gerät herum sollte ausreichend Luftzirkulation vorhanden sein; ansonsten kann es überhitzen. Befolgen Sie alle für die Installation relevanten Anweisungen, um eine ausreichende Ventilation zu gewährleisten.
- Wenn möglich, sollte die Rückseite des Produkts nicht zu nahe an einer Wand sein, um zu vermeiden, dass warme Teile (Kompressor, Kondensator) berührt oder abgefangen werden, um eine Brandgefahr zu vermeiden. Befolgen Sie die Installationsanweisungen.
- Das Gerät darf nicht in der Nähe von Heizungen oder Kochstellen stehen.
- Vergewissern Sie sich, dass der Netzstecker nach der Geräteaufstellung zugänglich ist.

### **Wartung**

- Alle elektrischen Arbeiten im Rahmen der Wartung sollten von einem qualifizierten Elektriker oder einer kompetenten Person durchgeführt werden.
- Das Produkt muss von einem zugelassenen Service-Zentrum gewartet werden; außerdem dürfen nur Original-Ersatzteile verwendet werden.

1) Wenn das Gerät frostfrei ist.

2) Wenn das Gerät das Gefrierfach enthält.

**Die Kinder im Alter von 3 bis 8 Jahren dürfen die Kühlgeräte be- und entladen. (Diese Klausel gilt nur für die EU-Region.)**

## Aufbau Ihres neuen Gerätes

Bevor Sie das Gerät zum ersten Mal in Betrieb nehmen, sollten Sie die folgenden Tipps lesen.

### Belüftung des Gerätes



Um die Leistungsfähigkeit des Kühlsystems zu steigern und Energie zu sparen, ist es notwendig, eine gute Belüftung zur Wärmeverteilung um das Gerät herum zu bewahren. Aus diesem Grund sollte genügend Freiraum um den Kühlschrank herum vorhanden sein.

Vorschlag: Lassen Sie einen Abstand von mindestens 50-70 mm von der Geräterückseite bis zur Wand, mindestens 100 mm von der Geräteoberseite und mindestens 100 mm von Geräteseiten bis zur Wand und einen Freiraum vor dem Gerät, um die Türen in einem Winkel von 135° öffnen zu können. Siehe folgende Abbildungen.

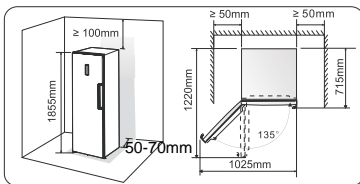

### Hinweis:

- Dieses Gerät funktioniert gut in den in der nachfolgenden Tabelle angegebenen Klimaklassen.
- Es funktioniert möglicherweise nicht ordnungsgemäß, wenn es über einen längeren Zeitraum Temperaturen unter- oder oberhalb des angegebenen Bereichs ausgesetzt war.

Klimaklassen	Raumtemperatur
SN	+ 10 °C bis + 32° C
N	+ 16 °C bis + 32° C
ST	+ 16 °C bis + 38° C
T	+ 16 °C bis + 43° C

- Stellen Sie Ihr Gerät an einem trockenen Ort auf und vermeiden Sie hohe Feuchtigkeit.
- Halten Sie das Gerät von dem direkten Sonnenlicht, Regen oder Frost fern. Halten Sie das Gerät von Wärmequellen, wie Öfen, Feuer oder Heizkörpern fern.

### Nivellierung des Geräts

- Für eine ausreichende Nivellierung und Luftzirkulation im unteren, rückwärtigen Bereich des Geräts müssen die Füße u. U. eingestellt werden. Sie können sie manuell oder mithilfe eines geeigneten Schraubenschlüssels einstellen.
- Um ein selbstständiges Schließen der Türen zu ermöglichen, sollte die Oberseite um ca. 10 mm nach hinten geneigt sein.

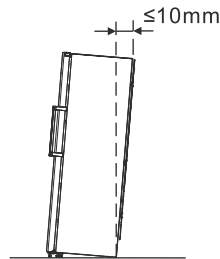

### Anbringen der Türgriffe

Für einen praktischen Transport werden die Türgriffe separat in einem Plastikbeutel mitgeliefert. Sie können die Türgriffe wie folgt montieren.

1. Lösen Sie die Schraubenabdeckungen an der linken Türseite und stecken Sie diese wieder in den Plastikbeutel.
2. Bringen Sie den Griff an der linken Türseite an, wobei Sie die Schraubenlöcher im Griff auf die Löcher in der Tür ausrichten, wie aus der Abbildung ersichtlich.
3. Fixieren Sie den Griff mit den speziellen, im Plastikbeutel mitgelieferten Schrauben. Bringen Sie anschließend die Griffabdeckungen an.

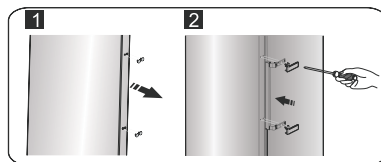



**Umdrehen der Tür**

Sie können die Seite, auf der die Tür geöffnet werden kann, von rechts (wie geliefert) nach links verlegen, wenn der Aufstellstandort dies erfordert.

**Warnung!** Wenn Sie die Tür umdrehen, darf das Gerät nicht an das Stromnetz angeschlossen sein. Vergewissern Sie sich, dass der Stecker aus der Steckdose gezogen ist.

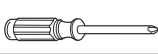
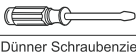
Benötigtes Werkzeug:

	
8-mm-Inbusschlüssel	Kreuzschraubenzieher
	
Dünnere Schraubenzieher	8-mm-Maulschlüssel

**Hinweis:** Bevor Sie beginnen, legen Sie den Kühlschrank auf die Rückseite, um die Unterseite zugänglich zu machen. Sie sollten ihn auf weiche Schaumverpackung oder ähnliches Material legen, um Schäden an der Rückseite des Kühlschranks zu vermeiden. Um die Tür umzudrehen, befolgen Sie generell folgende Schritte.

1. Stellen Sie den Kühlschrank aufrecht auf.

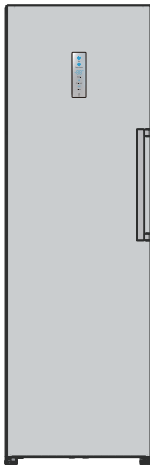

2. Öffnen Sie das Bauteil ① an der Oberseite des Kühlschranks von rechts und nehmen Sie das Bauteil ③ und ④ an der Tür auf die gleiche Weise ab. Nehmen Sie das Bauteil ② ab und stecken Sie es zurück in den Plastikbeutel .

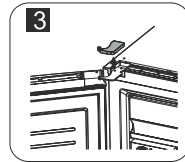
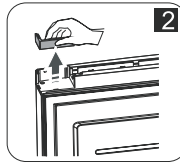
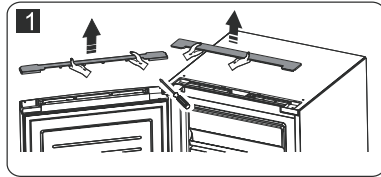
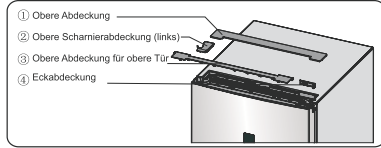

3. Ziehen Sie den elektrischen Anschluss ① sowie den elektrischen Anschluss ② und nehmen Sie das Bauteil ③ ab.

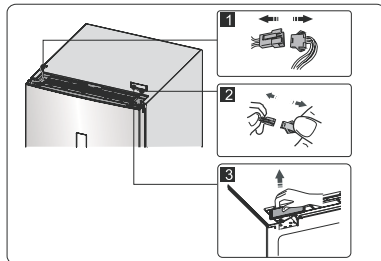

4. Entfernen Sie die Schrauben ①, lösen Sie das Kabel ② und entfernen Sie das Bauteil ③.

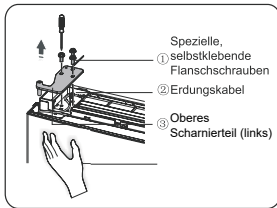

**Hinweis:** Bitte halten Sie die Tür während Schritt 4 fest, um zu verhindern, dass diese herunterfällt.

5. Entfernen Sie die Tür und legen Sie sie auf eine weiche Oberfläche, mit der Vorderseite nach oben. Heben Sie die Bauteile ① und ④ an und lösen Sie anschließend die Schrauben ②, wie aus der Abbildung ersichtlich. Bringen Sie den Griff ③ an der rechten Seite an, indem Sie nacheinander die Schrauben ②, das Bauteil ① und ④ montieren. Lösen Sie die Schrauben ⑦, entfernen Sie die Bauteile ⑥ und ⑤, drehen Sie das Bauteil ⑥ um und bringen Sie anschließend die Bauteile ⑤ und ⑥ mithilfe der Schrauben ⑦ auf der linken Seite an.

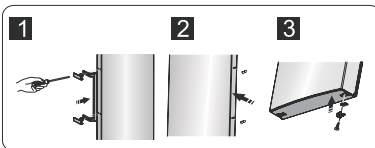
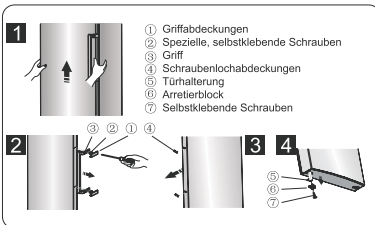

6. Legen Sie den Kühlschrank flach hin, entfernen Sie das Bauteil ③ und lösen Sie anschließend die Schrauben ④. Entfernen Sie die Bauteile ② und ①.

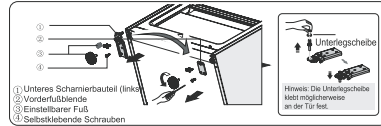

7. Schrauben Sie das untere Scharnier ab, stecken Sie es in das nächste Loch, schrauben Sie es anschließend fest und bringen Sie die Unterlegscheibe an.

8. Wiederholen Sie Schritt 6, bringen Sie das Bauteil ① links und das Bauteil ② rechts an und befestigen Sie diese anschließend mit den Schrauben ④. Bringen Sie zuletzt das Bauteil ③ an.

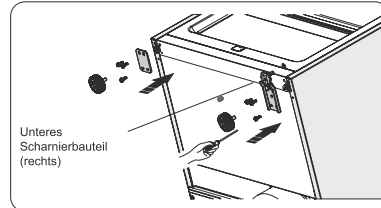

9. Tauschen Sie die Kabel sowohl in den linken als auch rechten Anschlüssen des Kühlschrankkörpers.

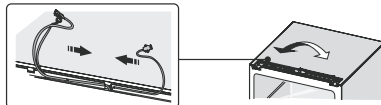

10. Bringen Sie die Tür in die entsprechende Position, richten Sie das Bauteil ① (in der Plastiktüte), und die Tür aus. Verlegen Sie das Anschlusskabel ② in der Tür von rechts nach links und befestigen anschließend das Bauteil ① und das Kabel ② mithilfe der Schrauben ③. (Bitte halten Sie die Tür während der Montage fest)

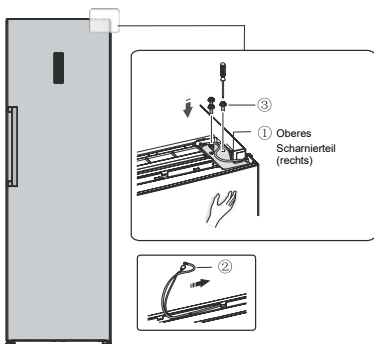

11. Schließen Sie den elektrischen Anschluss ① gemäß Schritt 3 an und montieren Sie anschließend das Bauteil ② (dieses befindet sich im Plastikbeutel).

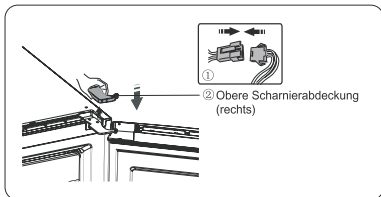

12. Drehen Sie das Bauteil ① um 180° und montieren Sie auf die rechte Ecke der Tür. Montieren Sie anschließend das Bauteil ② (beide Bauteile werden in Schritt 2 abgenommen).

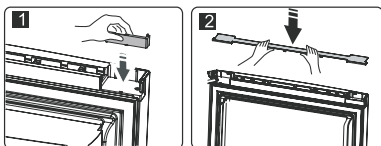

13. Nehmen Sie den Reedschalter aus der Abdeckungssperre (Bauteil ③ in Schritt 3) und montieren Sie ihn zur Nutzung auf der anderen Sperre (diese finden Sie mit einem „R“ gekennzeichnet im Plastikbeutel). Legen Sie die entfernte Abdeckungssperre zurück in den Plastikbeutel.

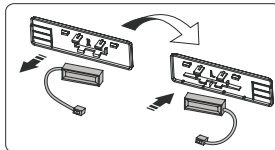

**Hinweis:** Achten Sie darauf, dass die Seite des Reedschalters mit der Abdeckungssperre übereinstimmt.

14. Montieren Sie das Bauteil ①, schließen Sie den Kabelanschluss ② an und montieren Sie anschließend das Bauteil ③.



## Gerätebeschreibung

### Perspetiva do aparelho

1. Gehäuse
2. Deckelklappe
3. Drehbarer Eiswürfelbereiter
4. Eisfach
5. Oberes Gefrierfach
6. Mittleres Gefrierfach (große Box)
7. Einfacher Griff
8. Gefrierschranktür
9. Unteres Gefrierfach
10. Gefrierschranktürdichtung
11. Einstellbarer Fuß
12. LED-Anzeigenleuchte
13. Schmales Gefrierfach
14. Glasregal
15. Regalklammer
16. Oberes Regal
17. Kleines Staufach (Innen)
18. Mittleres Regal
19. Unteres Regal

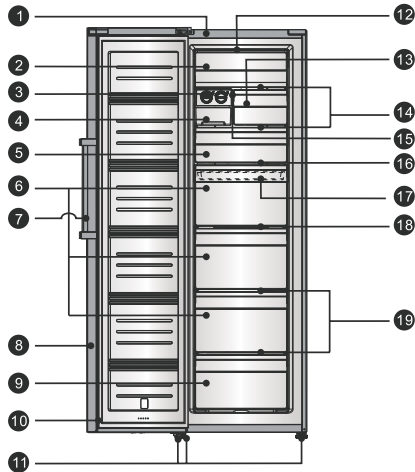

**Hinweis:** Aufgrund stetiger Modifikationen unserer Produkte kann sich Ihr Kühlschrank leicht von dieser Betriebsanleitung unterscheiden. Seine Funktionen und Gebrauchsmethoden bleiben jedoch gleich. Um mehr Platz im Gefrierschrank zu schaffen, können Sie Fächer (mit Ausnahme des unteren Gefrierfachs), die Montageklammer und den integrierten Eiswürfelbereiter/ das drehbare Eisfach entnehmen.

**Hinweis:** Um die bestmögliche Energieeffizienz dieses Produkts zu erzielen, platzieren Sie bitte alle Regale und Schubladen in ihren vorgesehenen Positionen (siehe Abbildung oben).

## Anzeige und Steuerung

Benutzen Sie Ihr Gerät gemäß den folgenden Steuerungsregeln. Ihr Gerät verfügt über die entsprechenden Funktionen und Modi wie im unten abgebildeten Bedienfeld. Wenn das Gerät zum ersten Mal eingeschaltet wird, wird die Hintergrundbeleuchtung der Symbole auf dem Anzeigenfeld aktiviert. Wenn keine Tasten gedrückt wurden und die Türen geschlossen sind, wird die Hintergrundbeleuchtung deaktiviert.



### Temperatursteuerung

Zur optimalen Lebensmittelkonservierung, Wir empfehlen Ihnen, die Temperatur des Kühlschranks bei der ersten Inbetriebnahme auf -18°C. Wenn Sie die Temperatureinstellung ändern möchten, befolgen Sie die folgenden Anweisungen.

**Vorsicht!** Wenn Sie eine Temperatur einstellen, stellen Sie eine Durchschnittstemperatur für das gesamte Kühlschrankfach ein.

Die Temperaturen in jedem einzelnen Fach können von den auf dem Bedienfeld angegebenen Temperaturen abweichen, abhängig davon, wie viele Nahrungsmittel Sie lagern und wo diese gelagert sind. Eine hohe oder niedrige Raumtemperatur kann sich ebenfalls auf die tatsächliche Temperatur im Inneren des Gerätes auswirken.

**Hinweis:** Hohe Temperaturen führen zu einem schnellen Verderben der Lebensmittel.

### 1. Gefriereinstellung

Betätigen Sie im entsperren Zustand die Taste „Temp.“, der Gefrierbereichsanzeiger blinkt, die eingestellte Gefriertemperatur wird um 1°C heruntergesetzt und die Gefriertemperatur wird zyklisch zwischen -14°C und -24°C angepasst. Falls Sie die Taste 10 Sekunden lang nicht weiter betätigen, wird die Einstellung wirksam.

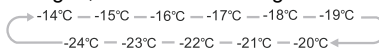

### 2. Super freeze(Super-gefrier)modus

Der super freeze modus setzt die Temperatur der Box schnell herab und ermöglicht die schnellere

Gefrierung der Lebensmittel und verlängert ihre Haltbarkeit.

Die Super Frost Funktion wird benutzt, um den Gefriervorgang zu beschleunigen und im Anschluss ein schnelles Einfrieren im Gefrierfach zu gewährleisten. Diese Funktion beschleunigt das Einfrieren frischer Lebensmittel und bewahrt gleichzeitig bereits eingefrorene Lebensmittel vor unerwünschtem Auftauen.

**i** Um frische Lebensmittel einzufrieren, aktivieren Sie die Super Frost Funktion mindestens 24 Stunden, bevor Sie die Lebensmittel einfrieren, um den Gefriervorgang zu beschleunigen.

- Betätigen Sie im entsperren Zustand die Taste „Super Freeze“, um den super freeze modus aufzurufen. Das super freeze Symbol leuchtet und die Temperatur wird auf -24°C eingestellt.
- Der super freeze emodus wir zweiundfünfzig Stunden automatisch beendet.
- Falls der Kühlschrank im super freeze modus betrieben wird, betätigen Sie die Taste „Temp.“, um den super freeze modus zu verlassen. Daraufhin läuft der Kühlschrank mit der ursprünglich eingestellten Temperatur.

### 3. Eco(Energiespar)modus

Falls Sie im Urlaub sind und den Kühlschrank nicht nutzen müssen, können Sie den Eco modus einschalten, um Strom zu sparen.

- Betätigen Sie im entsperrten Zustand die Taste „Eco“, um den Eco modus aufzurufen. Das Eco modus leuchtet und die Temperatur wird auf  $-17^{\circ}\text{C}$  eingestellt.
- Betätigen Sie im Eco modus die Taste „Temp.“, um diesen zu verlassen. Dann läuft der Kühlschrank mit der ursprünglich eingestellten Temperatur.

## 4. Alarm

### 4.1 Türalarmfunktion



Alarm

Ein Alarm piept, wenn eine Kühlschranktür mehr als eine Minute auf einem Fach offen ist.

Es beginnt mit dem ersten Alarm, dann ertönt er drei Mal jede Minute für zehn Minuten. Die Schaltfläche des Alarms blinkt und der Anzeigebildschirm zeigt den entsperrten Zustand. Betätigen Sie zu diesem Zeitpunkt die Taste „Alarm“, um den Türalarm auszulösen. Die Schaltfläche des Alarms ist immer an und der Anzeigebildschirm wird normal angezeigt.

- Nachdem der Türalarm mehr als zehn Minuten lang an ist, hört der Summer auf zu piepen, die Schaltfläche des Alarms ist aus und der Anzeigebildschirm wird normal angezeigt.
- Um Energie zu sparen, vermeiden Sie es, den Kühlschrank über lange Zeit offen zu lassen. Der Türalarm kann gelöscht werden, indem man die Tür schließt, der Summer hört auf zu piepen, die Schaltfläche des Alarms ist aus und der Anzeigebildschirm wird normal angezeigt.

### 4.2 Übertemperaturalarm

- Falls der Kühlschrank nach längerer Nichtbenutzung wieder eingeschaltet wird, kann es vorkommen, dass er ab dem ersten Alarm einen Übertemperaturalarm und einen Piepton auslöst und zehn Minuten lang alle zwei Minuten drei Mal klingelt. Im ungesperrten Zustand betätigen Sie zu diesem Zeitpunkt die Taste „Alarm“, um den Alarm auszulösen. Die Alarmschaltfläche ist immer an.
- Falls die Übertemperaturalarmzeit den Zeitraum von zehn Minuten überschreitet, hört der Summer auf zu piepen und die Schaltfläche des

Alarms blinkt. Im ungesperrten Zustand betätigen Sie zu diesem Zeitpunkt die Taste „Alarm“, um den Alarm auszulösen. Die Alarmschaltfläche ist immer an.

- Wenn der Kühlschrank über einen bestimmten Zeitraum normal funktioniert, geht der Übertemperaturalarm automatisch aus. Der Summer hört auf zu piepen und die Schaltfläche des Alarms geht aus.

## 5. Standby-Modus

- Falls der Kühlschrank im Moment nicht benutzt wird, können Sie die „Power“ drücken, um auf Standby überzugehen.
- Falls der Kühlschrank in einwandfreiem Zustand und entsperrt ist, betätigen Sie die Taste „Power“ 3 Sekunden lang. Der Kühlschrank befindet sich im Standby-Modus und auf dem Bildschirm wird 0F.
- Wichtiger Hinweis! Lagern Sie jetzt keine Lebensmittel im Kühlschrank, nachdem der Kühlschrank über den Netzschalter ausgeschaltet worden ist.
- Falls der Kühlschrank im Standby-Modus und entsperrt ist, betätigen Sie die Taste „Power“ 3 Sekunden lang. Der Kühlschrank geht wieder an und der Bildschirm zeigt die normalen Daten an.

## 6. Unlock(Entsperren)



Child Lock

Falls das Sperrsymbol des Kühlschranks angeht, ist der Kühlschrank gesperrt.

- Betätigen und halten Sie die Taste „Child Lock“ ungefähr 3 Sekunden. Das Sperrsymbol des Kühlschranks ist aus, und die Sperre wird aufgehoben. Nun können Sie den Modus in Betrieb setzen und die Temperatur einstellen, den Alarm und den Standby-Modus löschen.
- Falls 20 Sekunden keine Taste bedient wird, und die Taste wird automatisch gesperrt.
- Falls 60 Sekunden keine Taste bedient wird, geht der Bildschirm aus und kann erneut aufgerufen werden, indem man nun auf eine Taste tippt.

## Nutzung Ihres Gerätes

Ihr Gerät wird mit den im Abschnitt „Gerätebeschreibung“ aufgeführten Zubehörteilen geliefert. Mit dieser Teileanleitung können Sie diese richtig einsetzen.

### Deckelklappe

- Sie können die Deckelklappe nach oben drehen, wenn Sie Nahrungsmittel aus der oberen Kammer entnehmen möchten.
- Bevor Sie die Deckelklappe öffnen oder schließen, müssen Sie sie zuerst zur Führungsschiene anheben. Anschließend kann die Deckelklappe entlang der Führungsschiene nach oben oder unten verschoben werden.

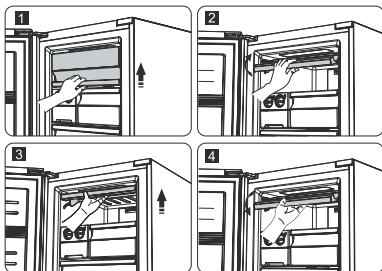

### Gefrierfach

- Wird zur Aufbewahrung von Nahrungsmitteln genutzt, die tiefgefroren werden müssen, einschließlich Fleisch, Fisch, Speiseeis, usw.

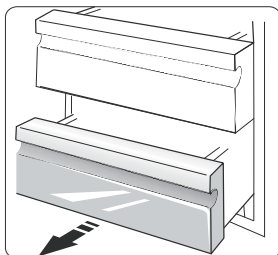

### Kleines Staufach

- Wird genutzt, um kleine Nahrungsmittel zu lagern, die tiefgefroren werden müssen, einschließlich Ravioli, Klöße, Eisdessert, usw.
- Es kann nur in das große (oberste) Fach oder das untere Schubfach gestellt werden.

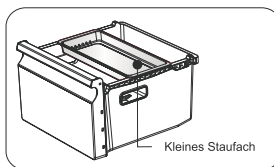

### Drehbares Eisfach

**Hinweis:** Wenn die Eisschablone zum ersten Mal genutzt wird oder über einen längeren Zeitraum nicht genutzt wurde, reinigen Sie sie bitte vor Gebrauch.

- Das drehbare Eisfach wird zur Herstellung und Aufbewahrung von Eiswürfeln genutzt.

Es ist wie folgt zu benutzen.

1. Ziehen Sie das drehbare Eisfach aus der Montageklammer.
2. Gießen Sie Wasser in die Eisfächer. Dabei sollte der Wasserpegel die obere Linie nicht übersteigen.

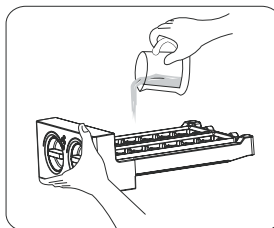

3. Stellen Sie das gefüllte Eisfach zurück in die Klammer.
4. Wenn die Eiswürfel gebildet wurden, drehen Sie die Felder im Uhrzeigersinn, um das Eis in die darunter liegende Eisbox zu lösen.
5. Die Eiswürfel können in der Eisbox aufbewahrt werden. Wenn Sie Eiswürfel benötigen, ziehen Sie einfach die Eisbox heraus und entnehmen Sie die Eiswürfel.

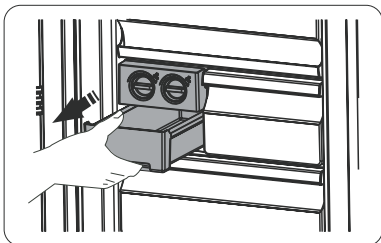

### Kühlschränke paarweise aufbauen

- Ihr Gefrierschrank kann gemeinsam mit einem Kühlschrank aufgebaut werden.
- Er kann anhand erhältlichlicher Bauteile installiert werden.

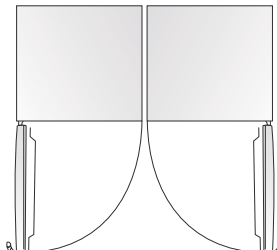

## Hilfreiche Hinweise und Tipps

### Stromspartipps

Wir empfehlen Ihnen, die nachfolgenden Energiespartipps zu befolgen.

- Vermeiden Sie, die Tür über längere Zeiträume offen zu lassen, um Energie zu sparen.
- Achten Sie darauf, dass das Gerät fern von jeglichen Wärmequellen steht (direktes Sonnenlicht, Elektroofen oder Herd, usw.)
- Stellen Sie die Temperatur nicht kälter als erforderlich.

- Stellen Sie keine warmen Nahrungsmittel oder verdampfende Flüssigkeiten in das Gerät.
- Stellen Sie das Gerät in einem gut belüfteten, feuchtigkeitsfreien Raum auf. Lesen Sie bitte den Abschnitt „Aufbau Ihres neuen Gerätes“.
- Wenn die Abbildung die richtige Kombination der Fächer, Gemüsefächer und Regalböden anzeigt, passen Sie diese Kombination nicht an, da es sich dabei um die energieeffizienteste Konfiguration handelt.

### Hinweise zum Kühlen von frischen Nahrungsmitteln

- Stellen Sie keine heißen Nahrungsmittel direkt in den Kühlschrank oder den Gefrierschrank. Die Innentemperatur würde dadurch steigen, was zu einer Mehrbelastung des Kompressors und zu einem höheren Energieverbrauch führen würde.
- Decken Sie Nahrungsmittel ab oder packen Sie sie ein, vor allem, wenn sie stark duften.
- Stellen Sie Nahrungsmittel so in das Fach, dass die Luft frei zirkulieren kann.

### Hinweise zum Einfrieren

- Lassen Sie das Gerät bei der ersten Inbetriebnahme oder nach einer längeren Zeit außer Gebrauch mindestens zwei Stunden auf der höchsten Einstellung laufen, bevor Sie Nahrungsmittel in das Fach legen.
- Bereiten Sie Nahrungsmittel in kleinen Portionen zu, um diese schnell und vollständig tiefzufrieren und später in der benötigten Menge auftauen zu können.
- Packen Sie Nahrungsmittel in Aluminiumfolie oder luftdichte Klarsichtfolie ein.
- Vermeiden Sie, dass frische, nicht gefrorene Nahrungsmittel in Kontakt mit bereits tiefgefrorenen Nahrungsmitteln kommen, um zu verhindern, dass die Temperatur letzterer steigt.

- Gefrorene Produkte, die umgehend nach Entnahme aus dem Gefrierschrank konsumiert werden, verursachen Gefrierverbrennungen auf der Haut.
- Es wird empfohlen, jede tiefgefrorene Verpackung zu kennzeichnen und mit Datum zu versehen, um einen Überblick der Lagerzeiten zu bewahren.

### Hinweise zur Lagerung von tiefgefrorenen Nahrungsmitteln

- Achten Sie darauf, dass tiefgefrorene Nahrungsmittel beim Händler richtig gelagert wurden.
- Sobald diese aufgetaut sind, verschlechtern sie sich rapide und dürfen nicht wieder eingefroren werden. Überschreiten Sie nicht die vom Hersteller angegebene Lagerdauer.

### Ausschalten Ihres Gerätes

Wenn das Gerät über einen längeren Zeitraum ausgeschaltet werden muss, sind folgende Schritte zu befolgen, um Schimmelbildung auf dem Gerät zu verhindern.

1. Entnehmen Sie alle Nahrungsmittel.
2. Ziehen Sie den Stecker aus der Steckdose.
3. Reinigen und trocknen Sie den Innenraum sorgfältig.
4. Vergewissern Sie sich, dass alle Türen leicht geöffnet bleiben, um die Luftzirkulation zu ermöglichen.

## Reinigung und Pflege

Aus hygienischen Gründen ist das Gerät (einschließlich der Außen- und Innenzubehöerteile) regelmäßig im Abstand von mindestens zwei Monaten zu reinigen.

**Vorsicht!** Das Gerät darf während der Reinigung nicht an das Stromnetz angeschlossen sein. Stromschlaggefahr! Schalten Sie das Gerät vor der Reinigung aus und ziehen Sie den Stecker aus der Steckdose.

### Außenreinigung

Um das gute Erscheinungsbild Ihres Gerätes zu bewahren, sollten Sie es

regelmäßig reinigen.

- Wischen Sie die Digitalanzeige mit einem sauberen, weichen Tuch ab.
- Sprühen Sie Wasser auf das Reinigungstuch, statt direkt auf die Geräteoberfläche. Hierdurch gewährleisten Sie eine gleichmäßige Verteilung der Feuchtigkeit auf der Oberfläche.
- Reinigen Sie die Türen, Griffe und Gehäuseoberflächen mit einem milden Reinigungsmittel und wischen Sie diese anschließend mit einem weichen Tuch trocken.

**Vorsicht!**

- Verwenden Sie keine scharfen Gegenstände, da diese die Oberfläche zerkratzen können.
- Verwenden Sie zur Reinigung keine Verdünnungsmittel, Autoreinigungsmittel, Bleichmittel, ätherischen Öle, Scheuermittel oder organischen Lösungsmittel, wie Benzin. Diese können die Oberfläche des Gerätes beschädigen und Feuer verursachen.

**Innenreinigung**

Sie sollten das Geräteinnere regelmäßig reinigen. Es ist einfacher zu reinigen, wenn die Menge an gelagerten Nahrungsmitteln gering ist.

- Wischen Sie das Innere des Kühlschranks und Gefrierschranks mit einer schwachen Natronlösung aus und spülen Sie es mithilfe eines ausgewrungenen Schwamms oder Tuchs und mit warmem Wasser aus.
- Wischen Sie es vollständig trocken, bevor Sie die Regalböden und Fächer wieder einsetzen. Trocknen Sie alle Oberflächen und abnehmbaren Teile sorgfältig ab.

**Vorsicht!** Verwenden Sie keine scharfen Gegenstände, um Eis aus dem Gefrierfach zu entfernen. Das Gerät darf erst wieder eingeschaltet und an das Stromnetz angeschlossen werden, nachdem das Innere vollständig getrocknet ist.

**Reinigung der Türdichtungen**

Achten Sie darauf, die Türdichtungen sauber zu halten. Klebrige Nahrungsmittel und Getränke können dazu führen, dass die Dichtungen am Gehäuse festkleben und reißen, wenn Sie die Tür öffnen. Waschen Sie die Dichtung mit einem milden Reinigungsmittel und warmem Wasser. Spülen Sie diese nach der Reinigung ab und trocknen Sie sie ordentlich.

**Vorsicht!** Erst nachdem die Türdichtungen vollständig getrocknet sind, darf das Gerät eingeschaltet werden.

**Austausch der LED-Leuchte:**

**Warnung:** Die LED-Leuchte darf nicht vom Benutzer ausgetauscht werden! Sollte die LED-Leuchte beschädigt sein, kontaktieren Sie die Kunden-Hotline für Hilfe. Um die LED-Leuchte auszutauschen, können folgende Schritte befolgt werden:

1. Ziehen Sie das Gerät ab.
2. Entfernen Sie die Lichtabdeckung, indem Sie diese hochdrücken und abnehmen.
3. Halten Sie die LED-Abdeckung mit einer Hand und ziehen Sie diese mit der anderen Hand, während Sie das Kontaktblech drücken.
4. Tauschen Sie die LED-Leuchte aus und rasten Sie sie wieder richtig ein.

**Fehlerbehebung**

Sollten Sie ein Problem mit Ihrem Gerät haben oder sollte das Gerät nicht richtig funktionieren, so nehmen Sie einige einfache Überprüfungen vor, bevor Sie den Kundenservice anrufen. Siehe unten. Sie können einige in diesem Abschnitt erklärte, einfache Überprüfungen vornehmen, bevor Sie den Kundenservice anrufen.

**Warnung!** Versuchen Sie nicht, das Gerät eigenhändig zu reparieren. Sollte das Problem weiterhin bestehen, nachdem Sie die unten aufgeführten Überprüfungen vorgenommen haben, so kontaktieren Sie einen qualifizierten Elektriker, einen zugelassenen Service-Techniker oder den Laden, in dem Sie das Produkt erworben haben.

Problem	Mögliche Ursache und Lösung
Das Gerät funktioniert nicht richtig	Überprüfen Sie, ob das Stromkabel richtig in die Steckdose gesteckt wurde.
	Überprüfen Sie, ob die „Power“-Funktion aktiviert ist, indem Sie die „Power“-Taste 1 Sekunde lang gedrückt halten.
	Überprüfen Sie die Sicherung Ihrer Stromversorgung und tauschen Sie diese bei Bedarf aus.
	Die Raumtemperatur ist zu niedrig. Versuchen Sie, die Raumtemperatur zu verringern, um dieses Problem zu lösen.
Gerüche aus den Fächern	Es ist normal, wenn der Gefrierschrank während des automatischen Abtauzyklus oder kurz, nachdem das Gerät eingeschaltet wurde, nicht läuft. Dies soll den Kompressor schützen.
	Der Innenraum muss möglicherweise gereinigt werden. Einige Nahrungsmittel, Behälter oder Verpackung verursachen Gerüche.
Geräusch vom Gerät	Die nachfolgenden Geräusche sind normal: <ul style="list-style-type: none"> <li>• Der Kompressor ist laut.</li> <li>• Geräusche durch Luftbewegungen durch den kleinen Lüftermotor im Gefrierfach oder in anderen Fächern.</li> <li>• Ein gurgelndes Geräusch wie bei kochendem Wasser.</li> <li>• Ein poppendes Geräusch während des automatischen Abtauvorgangs.</li> <li>• Ein klickendes Geräusch, bevor der Kompressor startet.</li> </ul>
	Andere ungewöhnlichen Geräusche können aus folgenden Gründen auftreten. Diese sind zu überprüfen und gegebenenfalls sind Maßnahmen zu ergreifen: <ul style="list-style-type: none"> <li>• Das Gehäuse ist nicht eben.</li> <li>• Die Geräterückseite berührt die Wand.</li> <li>• Flaschen oder Behälter sind umgekippt oder rollen.</li> </ul>
Der Motor läuft durchgehend	Es ist normal, wenn der Motor regelmäßig zu hören ist. Dieser ist unter folgenden Umständen länger in Betrieb: <ul style="list-style-type: none"> <li>• Die Temperatureinstellung ist kälter als erforderlich.</li> <li>• Es wurde kürzlich eine große Menge an warmen Nahrungsmitteln in das Gerät gestellt.</li> <li>• Die Außentemperatur ist zu hoch.</li> <li>• Die Türen werden zu lange offen gelassen.</li> <li>• Nachdem Sie das Gerät aufgestellt haben oder wenn es über einen längeren Zeitraum ausgeschaltet war.</li> </ul>
Eine Eisschicht bildet sich im Fach	Überprüfen Sie, ob die Luftauslässe von Nahrungsmitteln versperrt sind und achten Sie darauf, dass Nahrungsmittel richtig gelagert werden, um eine ausreichende Belüftung zu ermöglichen. Gewissermaßen Sie sich, dass die Tür richtig geschlossen ist. Um das Eis zu entfernen, lesen Sie bitte den Abschnitt „Reinigung und Pflege“.
Innentemperatur zu hoch	Sie haben die Tür möglicherweise zu lange oder zu oft offen gelassen; oder die Türen können aufgrund von Hindernissen nicht schließen; oder das Gerät steht mit zu geringem Abstand an den Seiten, an der Rückseite und an der Oberseite zur Wand.

Innentemperatur zu niedrig	Erhöhen Sie die Temperatur, indem Sie den Abschnitt „Anzeigensteuerung“ lesen.
Türen lassen sich nicht einfach schließen	Überprüfen Sie, ob die Oberseite des Kühlschranks um 10 - 15 mm nach hinten geneigt ist, um ein selbstständiges Schließen der Türen zu ermöglichen, oder ob sich etwas im Inneren befindet, das ein Schließen der Türen verhindert.
Wasser tropft auf den Boden	Die Wasserwanne (an der rückwärtigen Gehäuseseite) ist möglicherweise nicht richtig ausgerichtet, oder die Ablaufrinne (unter der Oberseite des Kompressorgehäuses) ist möglicherweise nicht richtig eingebaut, um Wasser in die Wanne abzuleiten, oder die Wasserrinne ist blockiert. Sie müssen den Kühlschrank möglicherweise von der Wanne ziehen, um die Wanne und die Rinne zu überprüfen.#
Die Beleuchtung funktioniert nicht	<ul style="list-style-type: none"> <li>• Die LED-Leuchte ist möglicherweise beschädigt. Lesen Sie mehr zum Austausch der LED-Leuchte im Abschnitt „Reinigung und Pflege“.</li> <li>• Das Steuerungssystem hat die Beleuchtung abgeschaltet, da die Tür zu lange offen gelassen wurde. Schließen und öffnen Sie die Tür erneut, um die Beleuchtung einzuschalten.</li> </ul>

## Entsorgung des Gerätes

Es ist verboten, dieses Gerät als Hausmüll zu entsorgen.

### Verpackungsmaterial

Verpackungsmaterial mit dem Recycling-Symbol ist recycelbar. Entsorgen Sie Verpackungsmaterial in einem geeigneten Abfallsammelbehälter, um es zu recyceln.

### Vor der Entsorgung des Gerätes

1. Ziehen Sie den Stecker aus der Steckdose.
2. Trennen Sie das Stromkabel durch und entsorgen Sie den Stromstecker.

**Warnung!** Kühlschränke enthalten Kühlmittel und Gase in der Dämmverkleidung. Diese müssen professionell entsorgt werden, da sie zu Augenverletzungen oder Feuer führen können.

Vergewissern Sie sich vor der ordnungsgemäßen Entsorgung, dass die Rohre des Kühlkreislaufs nicht beschädigt sind.

	Korrekte Entsorgung dieses Produkts
	<p>Innerhalb der EU weist dieses Symbol darauf hin, dass dieses Produkt nicht über den Hausmüll entsorgt werden darf. Altgeräte enthalten wertvolle recyclingfähige Materialien, die einer Wiederverwertung zugeführt werden sollten um der Umwelt bzw. der menschlichen Gesundheit nicht durch unkontrollierte Müllbeseitigung zu schaden. Bitte entsorgen Sie Altgeräte deshalb über geeignete Sammelsysteme oder senden Sie das Gerät zur Entsorgung an die Stelle, bei der Sie es gekauft haben. Diese wird dann das Gerät der stofflichen Verwertung zuführen</p>

Beachten Sie die folgenden Anweisungen, um eine Kontamination von Lebensmitteln zu vermeiden

- Wenn Sie die Tür längere Zeit öffnen, kann dies zu einer erheblichen Temperaturerhöhung in den Fächern des Geräts führen.
- Reinigen Sie regelmäßig die Oberflächen, die mit Lebensmitteln und zugänglichen Ablaufsystemen in Kontakt kommen können.
- Bewahren Sie rohes Fleisch und rohen Fisch in geeigneten Behältern im Kühlschrank auf, damit sie nicht mit anderen Lebensmitteln in Berührung kommen oder auf andere Lebensmittel tropfen.
- Zwei-Sterne-Gefriergut-Lagerfächer eignen sich für die Lagerung von Tiefkühlkost, die Lagerung oder Herstellung von Eis und die Herstellung von Eiswürfeln.
- Ein-, Zwei- und Drei-Sterne-Fächer sind nicht zum Einfrieren frischer Lebensmittel geeignet.

Reihenfolge	Fächer TYP	Ziel-Lagertemperatur [° C]	Geeignete Lebensmittel
1	Kühlschrank	+2 ~ +8	Eier, Fertiggerichte, abgepackte Lebensmittel, Obst und Gemüse, Milchprodukte, Kuchen, Getränke und andere Lebensmittel sind nicht zum Einfrieren geeignet.
2	(***)*-Gefrierschrank	≤ -18	Meeresfrüchte (Fisch, Garnelen, Schalentiere), Süßwasserprodukte und Fleischprodukte (empfohlen für 3 Monate, Nährwerte und Geschmack nehmen mit der Zeit ab), geeignet für gefrorene frische Lebensmittel.
3	***-Gefrierschrank	≤ -18	Meeresfrüchte (Fisch, Garnelen, Schalentiere), Süßwasserprodukte und Fleischprodukte (empfohlen für 3 Monate, Nährwerte und Geschmack nehmen mit der Zeit ab). Nicht geeignet für gefrorene frische Lebensmittel.
4	** -Gefrierschrank	≤ -12	Meeresfrüchte (Fisch, Garnelen, Schalentiere), Süßwasserprodukte und Fleischprodukte (empfohlen für 2 Monate, Nährwerte und Geschmack nehmen mit der Zeit ab). Nicht geeignet für gefrorene frische Lebensmittel.
5	*-Gefrierschrank	≤ -6	Meeresfrüchte (Fisch, Garnelen, Schalentiere), Süßwasserprodukte und Fleischprodukte (empfohlen für 1 Monate, Nährwerte und Geschmack nehmen mit der Zeit ab). Nicht geeignet für gefrorene frische Lebensmittel.
6	0-Stern	-6 ~ 0	Frisches Schweinefleisch, Rindfleisch, frischer Fisch, Hühnerfleisch, einige abgepackte verarbeitete Lebensmittel usw. (empfohlen, am selben Tag zu essen, vorzugsweise nicht mehr als 3 Tage). Teilweise eingekapselte verarbeitete Lebensmittel (nicht einfrierfähige Lebensmittel)
7	Kühlen	-2 ~ +3	Frisches / tiefgefrorenes Schweinefleisch, Rindfleisch, Hühnerfleisch, Süßwasserprodukte usw. (7 Tage unter 0 ° C und über 0 ° C) wird für den Verzehr an diesem Tag empfohlen, vorzugsweise nicht mehr als 2 Tage. Meeresfrüchte (weniger als 0 ° C für 15 Tage, es wird nicht empfohlen, über 0 ° C zu lagern)

8	Frisches Essen	0 ~ +4	Frisches Schweinefleisch, Rindfleisch, frischer Fisch, Hühnerfleisch, gekochtes Essen usw. (empfohlen, am selben Tag zu essen, vorzugsweise nicht mehr als 3 Tage)
9	Wein	+5 ~ +20	Rotwein, Weißwein, Sekt usw.

Hinweis: Bitte lagern Sie unterschiedliche Lebensmittel entsprechend den Fächern oder der Ziel-Lagerungstemperatur Ihrer gekauften Produkte.

- Wenn das Kühlgerät längere Zeit leer gelassen wird, schalten Sie das Gerät aus, tauen Sie es ab, reinigen und trocknen Sie es sowie lassen Sie die Tür offen, um Schimmelbildung im Gerät zu vermeiden.

**Reinigung des Wasserspenders (speziell für Wasserspenderprodukte):**

- Reinigen Sie die Wassertanks, wenn sie 48 Stunden lang nicht benutzt wurden; Spülen Sie das an eine Wasserversorgung angeschlossene Wassersystem, wenn 5 Tage lang kein Wasser angesaugt wurde.

WARNUNG – Die Lebensmittel müssen in den Tüten verpackt werden, bevor sie in den Kühlschrank gelegt werden, und die Flüssigkeiten müssen in Flaschen oder geschlossenen Behältern verpackt werden, um das Problem zu vermeiden, dass die Gestaltungsstruktur des Produktes nicht leicht zu reinigen ist.

The Hisense logo is displayed in a bold, white, sans-serif font. The background of the entire page is a dark grey gradient with several large, curved, overlapping bands in lighter shades of grey and white, creating a sense of motion and depth.

# Hisense

life reimagined

## USER'S OPERATION MANUAL

Before operating this unit, please read this manual thoroughly, and retain for future reference

English

## Contents

Safety and warning information.....	2	Helpful hints and tips.....	16
Installing your new appliance.....	8	Cleaning and care.....	17
Description of the appliance.....	12	Troubleshooting.....	18
Display controls.....	13	Disposal of the appliance.....	20
Using your appliance.....	15		



## Safety and warning information

For your safety and correct usage, before installing and first using the appliance, read this user manual carefully, including its hints and warnings. To avoid unnecessary mistakes and accidents, it is important to make sure that all people using the appliance are thoroughly familiar with its operation and safety features. Save these instructions and be sure that they remain with the appliance if it is moved or sold, so that anyone using it throughout its life, will be properly informed on its usage and safety notices.

For the safety of life and property, keep the precautions of these user's instructions as the manufacturer is not responsible for damages caused by omission.

### Safety for children and others who are vulnerable people

- **According to EN standard**

This appliance can be used by children aged from 8 years and above and persons with reduced physical, sensory or mental capabilities or lack of experience and knowledge if they have been given supervision or instruction concerning use of the appliance in a safe way and understand the hazards involved. Children shall not play with the appliance. Cleaning and user maintenance shall not be made by children without supervision.

- **According to IEC standard**

This appliance is not intended for use by persons (including children) with reduced physical, sensory or mental capabilities, or lack of experience and knowledge, unless they have been given supervision or instruction concerning use of the appliance by a person responsible for their safety.

- Keep all packaging away from children as there is risk of suffocation.
- If you are discarding the appliance, pull the plug out of the socket, cut the connection cable (as close to the appliance as you can) and remove the door to prevent children playing from suffering an electric shock or from closing themselves inside it.
- If this appliance, featuring a magnetic door seals, is to replace an older appliance having a spring lock (latch) on the door or lid, be sure to make the spring lock unusable before you discard the old appliance. This will prevent it from becoming a death trap for a child.

### **General safety**



- **WARNING** — This appliance is intended to be used in household and similar applications such as
  - staff kitchen areas in shops, offices and other working environments;
  - farm houses and by clients in hotels, motels and other residential type environments;
  - bed and breakfast type environments;
  - catering and similar non-retail applications.
- **WARNING** — Do not store explosive substances such as aerosol cans with a flammable propellant in this appliance.
- **WARNING** — If the supply cord is damaged, it must be replaced by the manufacturer, its service agent or similarly qualified persons in order to avoid a hazard.
- **WARNING** — Keep ventilation openings, in the appliance enclosure or in the built-in structure, clear of obstruction.
- **WARNING** — Do not use mechanical devices or other means to accelerate the defrosting process, other than those recommended by the manufacturer.
- **WARNING** — Do not damage the refrigerant circuit.
- **WARNING** — Do not use electrical appliances inside the food storage compartments of the appliance, unless they are of the type recommended by the manufacturer.

- 
- **WARNING** — The refrigerant and insulation blowing gas are flammable. When disposing of the appliance, do so only at an authorized waste disposal centre. Do not expose to flame.
  - **WARNING** —When positioning the appliance, ensure the supply cord is not trapped or damaged.
  - **WARNING** —Do not locate multiple portable socket-outlets or portable power supplies at the rear of the appliance.

## Replacing the illuminating lamps

- **WARNING**—The illuminating lamps must not be replaced by the user! If the illuminating lamps is damaged, contact the customer helpline for assistance.

This warning is only for refrigerators that contain illuminating lamps.

## Refrigerant

The refrigerant isobutene (R600a) is contained within the refrigerant circuit of the appliance, a natural gas with a high level of environmental compatibility, which is nevertheless flammable. During transportation and installation of the appliance, ensure that none of the components of the refrigerant circuit becomes damaged.

The refrigerant (R600a) is flammable.

- **WARNING** — Refrigerators contain refrigerant and gases in the insulation. Refrigerant and gases must be disposed of professionally as they may cause eye injuries or ignition. Ensure that tubing of the refrigerant circuit is not damage prior to proper disposal.



**WARNING: Risk of fire / flammable materials**

If the refrigerant circuit should be damaged:

-Avoid opening flames and sources of ignition.

-Thoroughly ventilate the room in which the appliance is situated.

It is dangerous to alter the specifications or modify this product in any way.

Any damage to the cord may cause a short circuit, fire, and/or electric shock.



### **Electrical safety**

1. The power cord must not be lengthened.
2. Make sure that the power plug is not crushed or damaged. A crushed or damaged power plug may overheat and cause a fire.
3. Make sure that you can access the main plug of the appliance.
4. Do not pull the main cable.
5. If the power plug socket is loose, do not insert the power plug. There is a risk of electric shock or fire.
6. You must not operate the appliance without the interior lighting lamp cover.
7. The fridge is only applied with power supply of single phase alternating current of 220~240V/50Hz. If fluctuation of voltage in the district of user is so large that the voltage exceeds the above scope, for safety sake, be sure to apply A.C. Automatic voltage regulator of more than 350W to the fridge. The fridge must employ a special power socket instead of common one with other electric appliances. Its plug must match the socket with ground wire.

### **Daily use**

- This refrigerating appliance is not intended to be used as a built-in appliance.
- Do not store flammable gass or liquids in the appliance, There is a risk of an explosion.
- Do not operate any electrical appliances in the appliance (e.g. electric ice cream makers, mixers etc.).
- When unplugging always pull the plug from the mains socket, do not pull on the cable.
- Do not place hot items near the plastic components of this appliance.

- 
- Do not place food products directly against the air outlet on the rear wall.
  - Store pre-packed frozen food in accordance with the frozen food manufacture's instructions.
  - The appliances manufactures storage recommendations should be strictly adhered to.Refer to relevant instructions for storage.
  - Do not place carbonated or fizzy drinks in the freeze compartment as it creates pressure on the container,which may cause it to explode,resulting in damage to the appliance.
  - Frozen food can cause frost burns if consumed straight from the freezer compartment.
  - Do not place the appliance in direct sunlight.
  - Keep buring candles,lamps and other items with naked flames away from the appliance so that do not set the appliance on fire.
  - The appliance is intended for keeping food stuff and/or beverages in normal household as explained in this instruction booklet The appliance is heavy.Care should be taken when moving it.
  - Do not remove nor touch items from the freezer compartment if your hands are damp/wet,as this could cause skin abrasions or frost/freezer burns.
  - Never use the base,drawers, doors etc. to stand on or as supports.
  - Frozen food must not be refrozen once it has been thawed out.
  - Do not consume ice popsicles or ice cubes straight from the freezer as this can cause freezer burn to the mouth and lips.
  - To avoid items falling and causing injury or damage to the appliance, do not overload the door racks or put too much food in the crisper drawers.

**caution!**

**Care and cleaning**

- Before maintenance, switch off the appliance and disconnect the mains plug from the mains socket.
- Do not clean the appliance with metal objects, steam cleaner, ethereal oils, organic solvents or abrasive cleansers.
- Do not use sharp objects to remove frost from the appliance. Use a plastic scraper.

### **Installation Important!**

- For electrical connection carefully, follow the instructions given in this manual.  
Unpack the appliance and check if there are damages on it.
- Do not connect the appliance if it is damaged. Report possible damages immediately to the place you bought it. In this case retain packing.
- It is advisable to wait at least four hours before connecting the appliance to allow the oil to flow back in the compressor.
- Adequate air circulation should be around the appliance, lacking this leads to overheating. To achieve sufficient ventilation, follow the instructions relevant to installation.
- Wherever possible the back of the product should not be too close to a wall to avoid touching or catching warm parts (compressor, condenser) to prevent the risk of a fire, follow the instructions relevant to installation.
- The appliance must not be locate close to radiators or cookers.
- Make sure that the mains plug is accessible after the installation of the appliance.

### **Service**

- Any electrical work required to do the servicing of the appliance should be carried out by qualified electrician or competent person.
- This product must be serviced by an authorized Service Center, and only genuine spare parts must be used.
  - 1)If the appliance is Frost Free.
  - 2)If the appliance contains freezer compartment.

**Note: Children aged from 3 to 8 years are allowed to load and unload refrigerating appliances.(This clause applies only to the EU region.)**

## Installing your new appliance

Before using the appliance for the first time, you should be informed of the following tips.

### Ventilation of appliance



In order to improve efficiency of the cooling system and save energy, it is necessary to

maintain good ventilation around the appliance for the dissipation of heat. For this reason, sufficient clear space should be available around the refrigerator.

Suggest: It is advisable for there to be **50-70mm** of space from the back to the wall, at least 100mm from its top, at least 50mm from its side to the wall and a clear space in front to allow the doors to open 135°. As shown in follow diagrams.

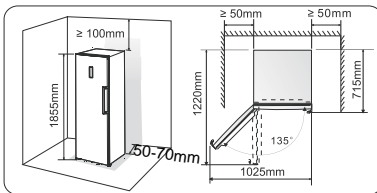

### Note:

- This appliance performs well within the climate class showed in the table below.
- It may not work properly if being left at a temperature above or below the indicated range for a long period.

Climate class	Ambient temperature
SN	+10°C to +32°C
N	+16°C to +32°C
ST	+16°C to +38°C
T	+16°C to +43°C

- Stand your appliance in a dry place to avoid high moisture.
- Keep the appliance out of direct sunlight, rain or frost. Stand the appliance away from heat sources such as stoves, fires or heaters.

### Leveling of appliance

- For sufficient leveling and air circulating in the lower rear section of the appliance, the bottom feet may need to be adjusted. You can adjust them manually by hand or by using a suitable spanner.
- To allow the doors to self-close, tilt the top backwards by about 10mm.

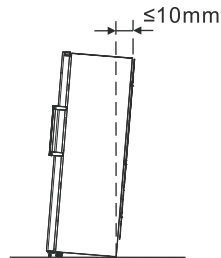

### Installing the door handles

For the convenience of transportation, the door handles are separately provided in a plastic bag, you can install the door handles as follows.

1. Lever screw covers on the right side of the door, and then put them back to the plastic bag.
2. Match the handle on the right side of the door, keeping axes of screw holes in the handle and the door in a line, as the picture shows.
3. Fix the handle with the special screws provided in the plastic bag. And then install the handle covers.

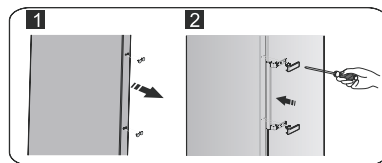





**Reversing the door**

The side at which the door opens can be changed, from the left side (as supplied) to the right side, if the installation site requires.

**Warning!** When reversing the door, the appliance must not be connected to the mains. Ensure that the plug is removed from the mains socket.

Tools you will need:

	
8mm socket wrench	Cross-shaped screwdriver
	
Thin-blade screwdriver	8mm wrench

**Note:** Before you start lay the refrigerator on its back in order to gain access to the base, you should rest it on soft foam packaging or similar material to avoid damaging the backboard of the refrigerator. To reverse the door, the following steps are generally recommended.

1. Stand the refrigerator upright.

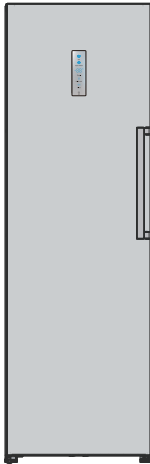

2. Open part ① on top of the refrigerator body from left side and then take down part ③ and part ④ on the door in the same way. Take down part ② and put it back to the plastic bag.

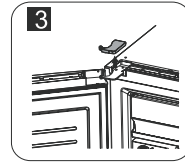
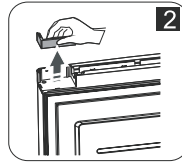
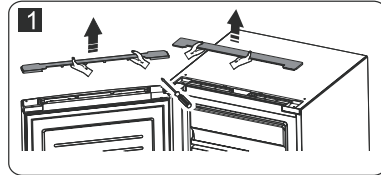
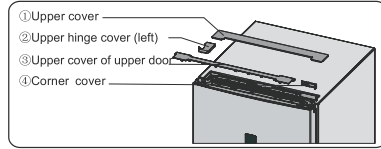

3. Disconnect electrical connector① as well as electrical connector② and then take down part③.

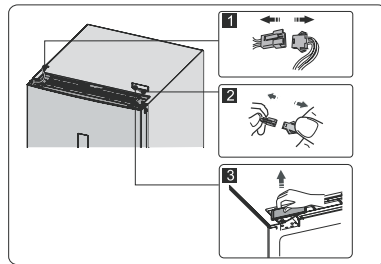

4. Remove the screws ①, loose wire②, and remove part③.

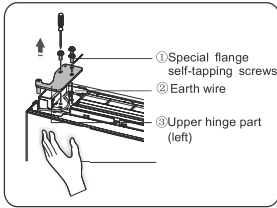

**Note:** Please hold the door by hand during step 4 to prevent door dropping.

5. Remove the door and place it on a smooth surface with its panel upwards. Lever part ① and part ④, then loose screws ②, as shown in the picture. Change handle ③ to the left side, then install screws ②, part ① and part ④ in turn. Loose screws ⑦, detach part ⑥ and part ⑤, turn part ⑥ over and then install part ⑤ and part ⑥ to the right side with screws ⑦.

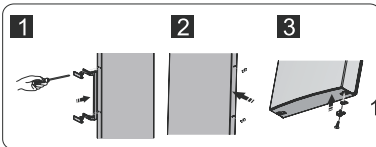
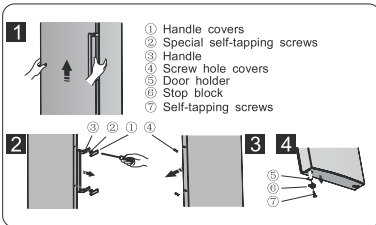

6. Place refrigerator flatwise, remove part ③ and then loose screws ④. Remove part ② and part ①.

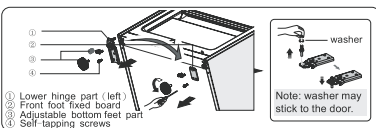

7. Screw out lower hinge, change it to the near hole site, and then screw up and mount washer.

8. Just remount to the step 6, change part ① to right and part ② to left and then fix them with screws ④. Finally install part ③.

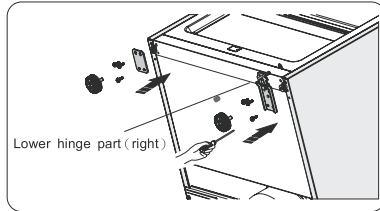

9. Exchange wires both in the left and right slots of refrigerator body.

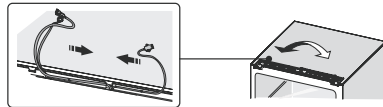

10. Move the door to appropriate position, adjust part ① (which is in the plastic bag) and the door. Move the connecting wire ② in the slot of the door from left to right, and then fix part ① and wire ② by screws ③. (Please hold the door by hand when installing)

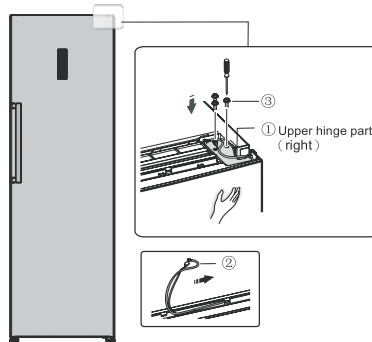

11. Connect electrical connector① in accordance with step 3 and then install part② (which is in the plastic bag).

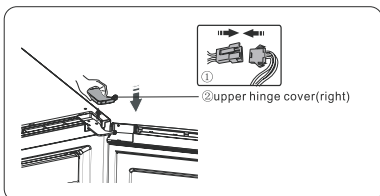

12. Reverse part① by 180° and install it onto the left corner of the door, then mount part②. (both of which are taken down in step 2)

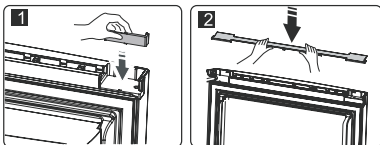

13. Take the reed switch out of the coping block(part③ in step 3) and mount it on another block for use (which is with mark "L" in the plastic bag). Put the coping block just removed back to the plastic bag.

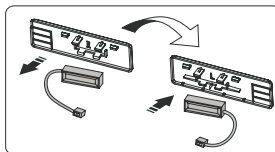

**Note:** Be sure character side of reed switch fits well with coping block.

14. Install part ①, connect the wire connector②, and then install part③.

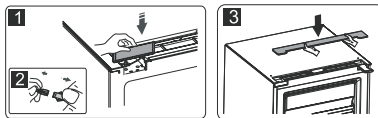

## Description of the appliance

### View of the appliance

1. Cabinet
2. Flap cover
3. Twist ice maker
4. Ice storage box
5. Upper freezer drawer
6. Middle freezer drawer(huge box)
7. Easy handle
8. Freezer door
9. Lower freezer drawer
10. Freezer door seal
11. Adjustable bottom feet
12. LED light
13. Narrow freezer drawer
14. Glass shelf
15. Shelf bracket
16. Upper shelf
17. Small storage box(inside)
18. Middle shelf
19. Lower shelf

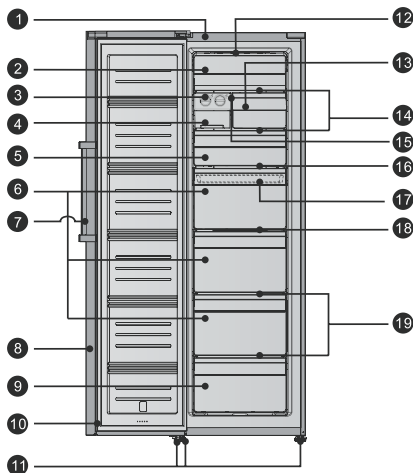

**Note:** Due to unceasing modification of our products, your refrigerator may be slightly different from this instruction manual, but its functions and using methods remain the same. To get more space in the freezer, you can remove drawers (except lower freezer drawer), installation bracket and integrative ice maker/twistable ice tray.

**Note:** To get the best energy efficiency of this product, please place all shelves, drawers and baskets on their original position as the illustration above.

## Display controls

Use your appliance according to the following control regulations, your appliance has the corresponding functions and modes as the control panels showed in the pictures below. When the appliance is powered on for the first time, the backlighting of the icons on display panel starts working. If no buttons have been pressed and the doors are closed, the backlighting will turn off.



### Controlling the temperature

For optimum food preservation, We recommend that when you start your refrigerator for the first time, the temperature for the refrigerator is set to -18°C. If you want to change the temperature, follow the instructions below.

**Caution!** When you set a temperature, you set an average temperature for the whole refrigerator cabinet. Temperatures inside each compartment may vary from the temperature values displayed on the panel, depending on how much food you store and where you place them. Ambient temperature may also affect the actual temperature inside the appliance.

**Note:** High temperature setting will accelerate food waste.

### 1. Freezing regulation

In the unlocked state, press "Temp." button, the freezing zone indicator blinks, the freezing set temperature is reduced by 1°C, and the refrigerator temperature is cyclically adjusted between -14°C and -24°C. If you don't continue pressing the button for 10 seconds, the setting takes effect.

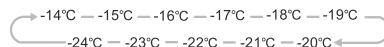

### 2. Super freeze mode



The super freeze mode lowers the temperature of the box quickly, allowing the food to freeze faster and helping it to keep longer.

The Super Freeze is used to perform pre-freezing and fast freezing in sequence of Freezer compartment. This function accelerates the freezing of fresh food and, at the same time, protects foodstuffs already stored from undesirable warming.



To freeze fresh food activate the Super Freeze function at least 24 hours before placing the food to complete prefreezing.

- In the unlocked state, press the "Super Freeze" button to enter the super freeze mode, the Super Freeze icon is lit and the temperature is set to -24°C.
- Super freeze mode automatically exits after fifty-two hours.
- When the refrigerator is running in super freeze mode, pressing the "Temp." button will exit the super freeze mode, and after exiting, the refrigerator runs at the original set temperature.

### 3. Eco mode



When you're away on vacation and don't need to use the refrigerator, you can turn it to

Eco mode to save on electricity.

- In the unlocked state, press the "Eco" button to enter the Eco mode, the Eco icon is lit and the temperature is set to -17 °C.
- In Eco mode, press the "Temp." button will exit it and after exiting, the refrigerator runs at the original set temperature.

#### 4. Alarm

##### 4.1 Door alarm function



An alarm beeps if a refrigerator door is open for more than one minute in a row, starting with

the first alarm, it will ring three times every other minute for ten minutes, the alarm icon flashes and the display screen shows dr. In the unlocked state, press the "Alarm" button at this time to release the door alarm, the buzzer stops beeping, the alarm icon is always lit, and the display screen shows normal.

- After the door alarm time exceeds more than ten minutes, the buzzer stops beeping, the alarm icon is off, and the display screen shows normal.
- To save energy, avoid opening the refrigerator for long periods of time. Door alarm can be cancelled by closing the door, the buzzer stops beeping, the alarm icon is off, and the display screen shows normal.

##### 4.2 Over temperature alarm

- If the refrigerator is turned on again after being out of use for a period of time, the refrigerator may have an over-temperature alarm and the beeping starting from the first alarm, and will ring three times every other minute for ten minutes. In the unlocked state, press the "Alarm" button at this time to release the alarm and the alarm icon is always lit.
- When the over-temperature alarm time exceeds more than ten minutes, the buzzer stops beeping, the alarm icon flashes. In the unlocked state,

press the "Alarm" button at this time to release the alarm and the alarm icon is always lit.

- When the refrigerator works normally for a period of time, the over-temperature alarm will automatically cancel, the buzzer stops beeping and the alarm icon goes out.

#### 5. Standby mode

- When the refrigerator is not in use for the time being, you can press the "Power" button to standby.
- When the refrigerator is in working condition and unlocked, long press the "Power" button for 3 seconds, the refrigerator will standby and the display will show 0F.
- Important note! Do not store food in the refrigerator at this time after the refrigerator is turned off via the power button.
- When the refrigerator is in standby mode and unlocked, long press the "Power" button for 3 seconds, the refrigerator will turn on and the display will show normally.

#### 6. Unlock



When the refrigerator lock icon is lit, the refrigerator is locked.

- Press and hold the "Child Lock" button for about 3 seconds, the refrigerator lock icon is off, and the lock is released. At this time, you can operate the mode and set the temperature, cancel the alarm, standby mode.
- No button operation for about 20 seconds, and the button will be locked automatically.
- No button operation for about 60 seconds, the display will be off and can be resumed by tapping any button at this time.

## Using your appliance

Your appliance has the accessories as the "Description of the appliance" showed in general, with this part instruction you can use it in the right way.

### Flap cover

- You can turn the flap cover upwards when you want to take out the food in the top chamber.
- Before you open or close the flap cover, you must lift it to the guide track first. Then, the flap cover can slide along the guide track to the top or the bottom.

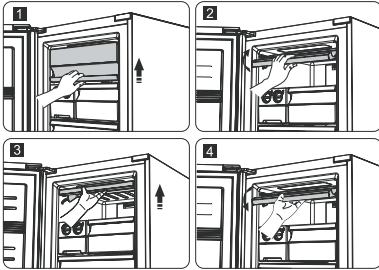

### Freezer Drawer

- It is used to store food which needs to be frozen, including meat, fish, ice cream, etc.

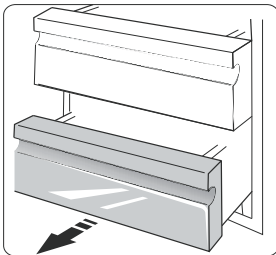

### Small storage box

- It's used to store food with small size which needs to be frozen, including ravioli, dumpling, frozen dessert, etc.
- It can only be put into the huge box (the uppermost one) or the upper drawer.

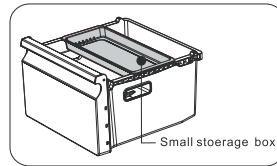

### Twistable ice tray

**Note:** If the ice tray is used for the first time or has not been used for a long time, please clean it before using.

- The twist ice tray is used to make and deposit ice cubes. You should use it as follows.

1. Pull out the twistable ice tray from the installation bracket.
2. Pour water into the ice trays and the water level shall not exceed the maximum line.

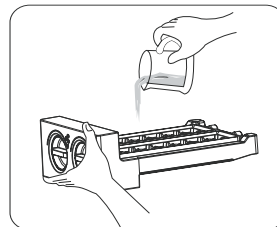

3. Place the filled ice tray back to the bracket.
4. When ice cubes form, twist the knobs clockwise and the ice will drop into the ice box below.
5. Ice cubes can be stored in the ice box, if you need them, you can pull out the ice box and take them out.

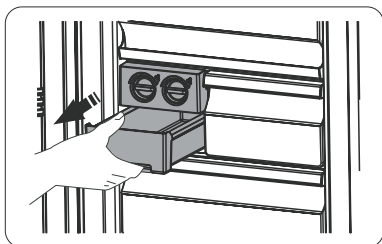

### Installing refrigerators in pairs

- Your freezer can be installed with fridge in pairs.
- It can be installed by installation parts supplied like this.

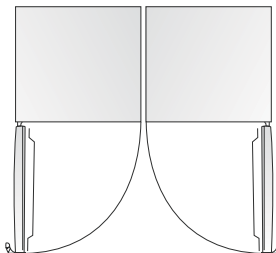

## Helpful hints and tips

### Energy saving tips

We recommend that you follow the tips below to save energy.

- Try to avoid keeping the door open for long periods in order to conserve energy.
- Ensure the appliance is away from any sources of heat. (Direct sunlight, electric oven or cooker etc.)
- Don't set the temperature colder than necessary.
- Don't store warm food or evaporating liquid in the appliance.

- Place the appliance in a well ventilated, humidity free, room. Please refer to Installing your new appliance chapter.
- If the diagram shows the correct combination for the drawers, crisper and shelves, do not adjust the combination as this is designed to be the most energy efficient configuration.

### Hints for fresh food refrigeration

- Do not place hot food directly into the refrigerator, the internal temperature will increase resulting in the compressor having to work harder and will consume more energy.
- Do cover or wrap the food, particularly if it has a strong flavor.
- Place food properly so that air can circulate freely around it.

### Hints for freezing

- When first starting-up or after a period out of use, let the appliance run at least 2 hours on the higher settings before putting food in the compartment.
- Prepare food in small portions to enable it to be rapidly and completely frozen and to make it possible to subsequently thaw only the quantity required.
- Wrap up the food in aluminum foil or polyethylene food wraps which are airtight.
- Do not allow fresh, unfrozen food to touch the food which is already frozen to avoid temperature rise of the latter.

- Iced products, if consumed immediately after removal from the freezer compartment, will probably cause frost burns to the skin.
- It is recommended to label and date each frozen package in order to keep track of the storage time.

### Hints for the storage of frozen food

- Ensure that frozen food has been stored correctly by the food retailer.
- Once defrosted, food will deteriorate rapidly and should not be re-frozen. Do not exceed the storage period indicated by the food manufacturer.

### Switching off your appliance

If the appliance needs to be switched off for an extended period, the following steps should be taken prevent mould on the appliance.

1. Remove all food.
2. Remove the power plug from the mains socket.
3. Clean and dry the interior thoroughly.
4. Ensure that all the doors are wedged open slightly to allow air to circulate.

## Cleaning and care

For hygienic reasons the appliance (including exterior and interior accessories) should be cleaned regularly at least every two months.

**Caution!** The appliance must not be connected to the mains during cleaning. Danger of electrical shock! Before cleaning switch the appliance off and remove the plug from the mains socket.

### Exterior cleaning

To maintain good appearance of your appliance, you should clean it regularly.

-Wipe the digital panel and display panel with a clean, soft cloth.

-Spray water onto the cleaning cloth instead of spraying directly on the surface of the appliance. This helps ensure an even distribution of moisture to the surface.

-Clean the doors, handles and cabinet surfaces with a mild detergent and then wiped dry with a soft cloth.

**Caution!**

-Don't use sharp objects as they are likely to scratch the surface.

-Don't use Thinner, Car detergent, Clorox, ethereal oil, abrasive cleansers or organic solvent such as Benzene for cleaning. They may damage the surface of the appliance and may cause fire.

**Interior cleaning**

You should clean the appliance interior regularly. It will be easier to clean when food stocks are low.

-Wipe the inside of the fridge freezer with a weak solution of bicarbonate of soda, and then rinse with warm water using a wrung-out sponge or cloth.

-Wipe completely dry before replacing the shelves and baskets. Thoroughly dry all surfaces and removable parts.

Although this appliance automatically defrosts, a layer of frost may occur on the refrigerator's interior walls if the door is opened frequently or kept open too long. If the frost is too thick, choose a time when the supply of food stocks are low and proceed as follows:

-Remove existing food and accessories baskets, unplug the appliance from the mains power and leave the doors open. Ventilate the room thoroughly to accelerate the thawing process.

**Caution!** Don't use sharp objects to remove frost from the refrigerator. Only after the interior is completely dry should the appliance be switched back on and plugged back into the mains socket.

**Door seal cleaning**

Take care to keep door seals clean. Sticky food and drinks can cause seals to stick to the cabinet and tear when you open the door. Wash seal with a mild detergent and warm water. Rinse and dry it thoroughly after cleaning.

**Caution!** Only after the door seals are completely dry should the appliance be powered on.

**Replacing the LED light**

**Warning:** The LED light must not be replaced by the user! If the LED light is damaged, contact the customer helpline for assistance. To replace the LED light, the below steps can be followed:

1. Unplug your appliance.
2. Remove light cover by pushing up and out.
3. Hold the LED cover with one hand and pull it with the other hand while pressing the connector latch.
4. Replace LED light and snap it correctly in place.

**Troubleshooting**

If you experience a problem with your appliance or are concerned that the appliance is not functioning correctly, you can carry out some easy checks before calling for service, please see below. You can carry out some easy checks according to this section before calling for service.

**Warning!** Don't try to repair the appliance yourself. If the problem persists after you have made the checks mentioned below, contact a qualified electrician, authorized service engineer or the shop where you purchased the product.

Problem	Possible cause & Solution
Appliance is not working correctly	Check whether the power cord is plugged into the power outlet properly.
	Check whether the “Power” function is on by pressing the “power” button for 1 second.
	Check the fuse or circuit of your power supply, replace if necessary.
	The ambient temperature is too low. Try setting the chamber temperature to a colder level to solve this problem.
	It is normal that the refrigerator is not operating during the automatic defrost cycle, or for a short time after the appliance is switched on to protect the compressor.
Odours from the compartments	The interior may need to be cleaned.
	Some food, containers or wrapping cause odours.
Noise from the appliance	<p>The sounds below are quite normal:</p> <ul style="list-style-type: none"> <li>● Compressor running noises.</li> <li>● Air movement noise from the small fan motor in the fridge compartment or other compartments.</li> <li>● Gurgling sound similar to water boiling.</li> <li>● Popping noise during automatic defrosting.</li> <li>● Clicking noise before the compressor starts.</li> </ul>
	<p>Other unusual noises are due to the reasons below and may need you to check and take action:</p> <ul style="list-style-type: none"> <li>● The cabinet is not level.</li> <li>● The back of appliance touches the wall.</li> <li>● Bottles or containers fallen or rolling.</li> </ul>
The motor runs continuously	<p>It is normal to frequently hear the sound of the motor, it will need to run more when in following circumstances:</p> <ul style="list-style-type: none"> <li>● Temperature setting is set colder than necessary</li> <li>● Large quantity of warm food has recently been stored within the appliance.</li> <li>● The temperature outside the appliance is too high.</li> <li>● Doors are kept open too long or too often.</li> <li>● After your installing the appliance or it has been switched off for a long time.</li> </ul>
A layer of frost occurs in the compartment	Check that the air outlets are not blocked by food and ensure food is placed within the appliance to allow sufficient ventilation. Ensure that door is fully closed. To remove the frost, please refer to cleaning and care chapter.
Temperature inside is too warm	You may have left the doors open too long or too frequently; or the doors are kept open by some obstacle; or the appliance is located with insufficient clearance at the sides, back and top.

Temperature inside is too cold	Increase the temperature by following the “Display controls” chapter.
Doors can't be closed easily	Check whether the top of the refrigerator is tilted back by 10-15mm to allow the doors to self close, or if something inside is preventing the doors from closing.
Water drips on the floor	The water pan (located at the rear bottom of the cabinet) may not be properly leveled, or the draining spout (located underneath the top of the compressor depot) may not be properly positioned to direct water into this pan, or the water spout is blocked. You may need to pull the refrigerator away from the wall to check the pan and spout.
The light is not working	<ul style="list-style-type: none"> <li>• The LED light may be damaged. Refer to replace LED lights in cleaning and care chapter.</li> <li>• The control system has disabled the lights due to the door being kept open too long, close and reopens the door to reactivate the lights.</li> </ul>

## Disposal of the appliance

It is prohibited to dispose of this appliance as household waste.

### Packaging materials

Packaging materials with the recycle symbol are recyclable. Dispose of the packaging into a suitable waste collection container to recycle it.

### Before disposal of the appliance

1. Pull out the mains plug from the mains socket.
2. Cut off the power cord and discard with the mains plug.

**Warning!** Refrigerators contain refrigerant and gases in the insulation. Refrigerant and gases must be disposed of professionally as they may cause eye injuries or ignition. Ensure that tubing of the refrigerant circuit is not damage prior to proper disposal.

	Correct Disposal of this product
	<p>This symbol on the product or in its packing indicates that this product may not be treated as household waste. Instead, it should be taken to the appropriate waste collection point for the recycling of electrical and electronic equipment. By ensuring this product is disposed of correctly, you will help prevent potential negative consequences for the environment and human health, which could otherwise be caused by the inappropriate waste handling of this product. For more detailed information about the recycling of this product, please contact your local council your household waste disposal service, or the shop where you purchased the product.</p>

To avoid contamination of food, please respect the following instructions

- Opening the door for long periods can cause a significant increase of the temperature in the compartments of the appliance.
- Clean regularly surfaces that can come in contact with food and accessible drainage systems.
- Store raw meat and fish in suitable containers in the refrigerator, so that it is not in contact with or drip onto other food.
- Two-star frozen-food compartments are suitable for storing pre-frozen food, storing or making icecream and making ice cubes.
- One-, two- and three-star compartments are not suitable for the freezing of fresh food.

Order	Compartments TYPE	Target storage temp.[°C]	Appropriate food
1	Fridge	+2~+8	Eggs, cooked food, packaged food, fruits and vegetables, dairy products, cakes, Drinks and other foods which are not suitable for freezing.
2	(***)*-Freezer	≤-18	Seafood (fish, shrimp, shellfish), freshwater aquatic products and meat products (recommended time is 3 months – nutrition values and taste decrease with time), suitable for frozen fresh food.
3	***-Freezer	≤-18	Seafood (fish, shrimp, shellfish), freshwater aquatic products and meat products (recommended time is 3 months – nutrition values and taste decrease with time). Not suitable for freezing fresh food.
4	** -Freezer	≤-12	Seafood (fish, shrimp, shellfish), freshwater aquatic products and meat products (recommended time is 2 months – nutrition values and taste decrease with time). Not suitable for freezing fresh food.
5	*-Freezer	≤-6	Seafood (fish, shrimp, shellfish), freshwater aquatic products and meat products (recommended time is 1 month – nutrition values and taste decrease with time). Not suitable for freezing fresh food.
6	0-star	-6~0	Fresh pork, beef, fish, chicken, some packaged processed foods, etc. (Recommended to eat within the same day, preferably not later than 3 days). Partially packed/wrapped up encapsulated processed foods (non-freezable foods)
7	Chill	-2~+3	Fresh/frozen pork, beef, chicken, freshwater aquatic products, etc.(7 days below 0 °C and above 0 °C is recommended for consumption within that day, preferably no more than 2 days). Seafood (less than 0 for 15 days, it is not recommended to store above 0 °C)

---

8	Fresh Food	0~+4	Fresh pork, beef, fish, chicken, cooked food, etc. (Recommended to eat within the same day, preferably no more than 3 days)
9	Wine	+5~+20	red wine, white wine, sparkling wine etc.

Note: please store different foods according to the compartments or target storage temperature of your purchased products.

- If the refrigerating appliance is left empty for long periods, switch off, defrost, clean, dry, and leave the door open to prevent mould developing within the appliance.

**Water dispenser cleaning (special for water dispenser products):**

- Clean water tanks if they have not been used for 48 h; flush the water system connected to a water supply if water has not been drawn for 5 days.

**WARNING!** Food needs to be packed in bags before putting into the refrigerator, and liquids need to be packed in bottles or capped containers to avoid the problem that the product design structure is not easy to clean.

# Hisense

life reimagined

## **MODE D'EMPLOI POUR L'UTILISATEUR**

Avant faire fonctionner cet appareil, s'il vous plaît lisez attentivement ce manuel et conservez-le pour référence ultérieure

Français

## Contenus

Sécurité et mises en garde .....	2	Conseils et astuces pratiques .....	16
Installation de votre nouvel appareil .....	8	Nettoyage et entretien .....	17
Description de l'appareil .....	12	Dépannage .....	18
Commandes d'affichage .....	13	Mise au rebut de l'appareil .....	20
Utilisation de votre appareil .....	15		



## Sécurité et mises en garde

Pour votre sécurité et pour une utilisation correcte de l'appareil, avant d'installer et d'utiliser l'appareil pour la première fois, lisez attentivement cette notice, y compris les mises en gardes et les conseils utiles qu'elle contient. Afin d'éviter d'endommager l'appareil et/ou de vous blesser inutilement, il est important que les personnes amenées à utiliser cet appareil aient pris entièrement connaissance de son fonctionnement ainsi que de ses fonctions de sécurité. Conservez ces consignes pour plus tard et pensez à les ranger à côté de l'appareil, afin qu'elles soient transmises avec ce dernier en cas de vente ou de déménagement. Cela permettra de garantir un fonctionnement optimal du système. Pour éviter tout risque de blessure, conservez cette notice. Le fabricant ne saurait en effet pas être tenu responsable en cas de mauvaise manipulation du système.

### Sécurité des enfants et des autres personnes vulnérables

#### ● Selon les normes EN

Ce système peut être utilisé par des enfants âgés de 8 ans et plus et par des personnes à capacités réduites sur le plan physique, sensoriel ou mental, ou n'ayant pas appris à utiliser l'appareil, dans le cadre où ils sont encadrés par une personne informée et ayant conscience des risques impliqués. Les enfants ne doivent pas jouer avec l'appareil. Le nettoyage et l'entretien ne doivent en aucun cas être effectués par des enfants sans surveillance.

#### Selon les normes IEC

Cet appareil est déconseillé aux personnes souffrant d'handicap physiques, sensoriels ou mentaux, ou ayant un manque d'expériences et de connaissances jusqu'à ce qu'ils aient reçu des instructions concernant l'utilisation de l'appareil auprès de personnes responsables de leur sécurité.

- 
- Conservez tous les emballages hors de portée des enfants, car il existe un risque de suffocation.
  - Si vous décidez de mettre au rebut l'appareil, débranchez-le de la prise murale, coupez le câble de connexion (aussi proche de l'appareil que vous le pouvez) et retirez la porte afin d'empêcher les enfants de jouer avec et de se faire électrocuter ou de s'enfermer à l'intérieur.
  - Si l'appareil, doté d'un joint de porte magnétique, doit remplacer un autre appareil doté d'un loquet sur la porte ou sur le joint, vérifiez bien que le loquet est hors d'état de fonctionner avant de vous débarrasser de l'ancien appareil. Cela évitera de transformer cet appareil en piège pour les enfants.

### **Sécurité générale**



**ATTENTION !** Cet appareil est conçu pour fonctionner dans un foyer domestique et dans les environnements de type suivant

- locaux de cuisine et équipements vendus dans le commerce, environnements de travail et bureaux ;
  - structures de type Bed and Breakfast
  - bâtiments de ferme et hôtels, motels et autres organismes accueillant des clients ;
  - cuisine industrielle et autres applications non destinées à la revente
- **ATTENTION** — Ne rangez jamais de substances inflammable tels que des aérosols à l'intérieur de cet appareil, car elles pourraient s'y déverser.
  - **ATTENTION** — Si le cordon d'alimentation est endommagé, vous devez le remplacer immédiatement auprès de votre fabricant, ou d'un revendeur qualifié, afin d'éviter tout risque d'électrocution
  - **ATTENTION** — Maintenez les ventilations biens ouvertes, et vérifiez bien que l'air peut circuler par les ouvertures, surtout si l'appareil est encastré dans le mur.
  - **ATTENTION** — Etant donné que les systèmes mécaniques et autres équipements électriques accélèrent le processus de dégivrage, respectez l'environnement recommandé par le fabricant.
  - **ATTENTION** — N'endommagez pas le circuit de réfrigération.
  - **ATTENTION** — N'utilisez pas d'appareils électriques à l'intérieur du compartiment destiné à recevoir de la nourriture, sauf si ces derniers sont tolérés par le fabricant.
-

- 
- ATTENTION — Le système réfrigérant et isolant contiennent des gaz inflammables. Lorsque vous mettez le système au rebut, faites-le auprès d'un centre de collecte agréé. N'exposez jamais l'appareil aux flammes.
  - ATTENTION: Lors du positionnement de l'appareil, rassurez-vous que le cordon d'alimentation n'est pas coincé ou endommagé.
  - ATTENTION - Ne placez pas plusieurs prises de courant ou alimentations portables à l'arrière de l'appareil.

## Remplacement des lampes d'éclairage

- ATTENTION-Les lampes d'éclairage ne doivent pas être remplacées par l'utilisateur! Si les lampes d'éclairage sont endommagées, contactez le service d'assistance clientèle pour obtenir de l'aide.

Cet avertissement concerne uniquement les réfrigérateurs contenant des lampes d'éclairage

## Liquide réfrigérant

De l'isobutane réfrigérant (R600a) est utilisé dans le circuit réfrigérant du système ; Il s'agit d'un gaz naturel hautement inflammable, et donc dangereux pour l'environnement. Pendant les transports et l'installation du système, vérifiez qu'aucun des composants du circuit de réfrigération ne soit endommagé. Le réfrigérant (R600a) est un liquide inflammable.

- ATTENTION - Les réfrigérateurs contiennent du réfrigérant et des gaz dans l'isolation. Le fluide frigorigène et les gaz doivent être éliminés professionnellement, car ils peuvent causer des lésions oculaires ou un incendie. Rassurez-vous que les tubes du circuit de réfrigérant ne sont pas endommagés avant l'élimination appropriée de ces gaz.



**Attention :**

**Risque d'incendie / matériaux inflammables**

Si le circuit de réfrigération était endommagé :

- Évitez les flammes nues et toute source d'inflammation.
- Ventilez bien la pièce où se trouve l'appareil.

---

Il est dangereux de modifier la composition de cet appareil, de quelque manière que ce soit.

Tout dommage fait au cordon peut provoquer un court-circuit, et/ou une électrocution.



## **Sécurité électrique**

1. Le cordon d'alimentation ne doit pas être rallongé.
2. Vérifiez bien que la prise murale n'est pas endommagée. Une prise murale en mauvais état pourrait entraîner une surchauffe du système et son explosion.
3. Vérifiez bien que vous pouvez accéder à la prise murale de l'appareil.
4. Ne tirez jamais sur le câble principal.
5. Si la prise murale est lâche, ne branchez pas le cordon. Il existe un risque d'électrocution ou d'incendie.
6. Vous ne devez jamais utiliser l'appareil si le cache de l'éclairage intérieur n'est pas en place.
7. Ce réfrigérateur fonctionne sur un courant à phase unique de 220~240V/50Hz. Si des variations de tensions sont constatées ou que la tension électrique dépasse la valeur conseillée, pour votre sécurité, vérifiez bien que le régulateur de tension automatique C.A supporte bien 350W de plus que l'appareil. Le réfrigérateur doit utiliser une prise murale spécifique plutôt qu'une prise regroupant d'autres appareils électriques. L'appareil doit être relié au sol selon les recommandations en vigueur.

## **Utilisation quotidienne**

- Cet appareil de réfrigération n'est pas conçu à être utilisé comme un appareil encastré.
- Ne stockez jamais de substances ou de liquides inflammables à l'intérieur de l'appareil ; cela provoquerait un risque d'exposition.
- Ne faites pas fonctionner d'autres appareils électriques à l'intérieur de cet appareil (mixeurs, turbines à glace électrique, etc).
- Lorsque vous débranchez l'appareil, tenez toujours la prise dans vos mains et ne tirez pas sur le cordon.
- Ne placez pas d'éléments chauds ni de composants en plastiques dans cet appareil.

- 
- Ne placez pas de produits alimentaires directement à la sortie d'air située au fond de l'appareil.
  - Rangez les aliments déjà emballés conformément aux consignes livrées par leur fabricant.
  - Cet appareil doit être utilisé et traité selon certaines règles spécifiques. Consultez les règles établies en matière de stockage.
  - Ne placez pas de boissons gazeuses ni de boissons carbonatées dans le compartiment de congélation, car cela exercerait une pression sur les bouteilles, qui pourraient exploser à l'intérieur de l'appareil.
  - Les aliments congelés peuvent brûler s'ils sortent directement du froid.
  - N'exposez pas l'appareil directement au soleil.
  - Conservez les bougies, luminaires et autres flammes nues éloignées de l'appareil, afin d'éviter les risques d'incendie.
  - Cet appareil est destiné à ranger des aliments et/ou des boissons domestiques traditionnelles, selon les consignes livrées avec le système. L'appareil est lourd. Soyez prudent lorsque vous le déplacez.
  - Ne retirez pas et ne touchez pas les éléments du congélateur si vous avez les mains mouillées/humides, car cela pourrait provoquer une abrasion de la peau et/ou des brûlures graves.
  - N'utilisez jamais lesocle, les tiroirs, les portes, et autres éléments similaires pour vous appuyer
  - Les aliments congelés ne doivent jamais être recongelés une fois qu'ils ont été décongelés.
  - Les bouteilles pourraient exploser. Ne consommez pas les glaçons formés directement par le congélateur, car vous pourriez vous brûler la bouche et les lèvres.
  - Pour éviter les chutes d'objets et empêcher de détériorer l'appareil, ne surchargez pas les compartiments de portes ni les tiroirs.

**Attention !**

**Nettoyage et entretien**

- Avant tout entretien, débranchez l'appareil et coupez le courant.
- Ne nettoyez pas l'appareil avec des objets métalliques, un système à vapeur, des huiles volatiles, des solvants organiques ou des composants abrasifs.
- N'utilisez pas d'objets tranchants ou pointus pour retirer la glace. Utilisez un grattoir en plastique.

### **Information importante à propos de installation!**

- Pour que les branchements électriques soient corrects, suivez bien les consignes livrées dans ce manuel.
- Déballez l'appareil et vérifiez qu'il n'est pas endommagé visuellement. Ne branchez pas l'appareil si ce dernier est endommagé. Signalez tout dommage au point de vente où vous l'avez acheté. Dans ce cas, conservez l'emballage.
- Il est recommandé d'attendre au moins quatre heures avant de brancher l'appareil au courant, afin que le compresseur soit bien alimenté en huile.
- Une bonne circulation de l'air est nécessaire, afin d'éviter les risques de surchauffe. Pour que la ventilation soit suffisante, suivez bien les consignes d'installation fournies.
- Dans la mesure du possible, l'arrière de l'appareil ne doit pas être collé au mur pour éviter de toucher ou d'attraper des parties chaudes (compresseur, condenseur) pour éviter les risques d'incendie, suivez les instructions d'installation.
- L'appareil ne doit pas être situé à côté de radiateurs ou de feux de cuisson.
- Vérifiez bien que les prises sont accessibles une fois l'appareil installé.

### **Dépannage**

- Toute opération électrique doit être effectuée par un technicien qualifié et compétent dans le domaine.
- Cet appareil doit être réparé par un Centre de Réparation Agréé, et seules des pièces d'origine doivent être utilisées.
  - 1) Si l'appareil ne contient pas de congélateur.
  - 2) Si l'appareil contient un congélateur.

**Remarque : Les enfants âgés de 3 à 8 ans sont autorisés à charger et décharger des appareils électriques réfrigérants. (Cette clause s'applique uniquement dans la région UE.)**

## Installation de votre nouvel appareil

Avant d'utiliser votre appareil pour la première fois, veuillez prendre connaissance des conseils suivants.

### Aération de l'appareil



Pour améliorer l'efficacité du système de refroidissement et économiser de l'énergie, il est indispensable de bien aérer l'appareil pour faire se dissiper la chaleur. Pour cette raison, il faut faire en sorte que l'espace libre autour du réfrigérateur soit suffisant.

Suggestion: Il est conseillé de prévoir un espacement de 50-70mm entre le derrière de l'appareil et le mur, au moins 100mm en haut, au moins 100mm des côtés au mur et un espace libre à l'avant pour permettre aux portes de s'ouvrir à 135°. Comme illustré dans les images suivantes.

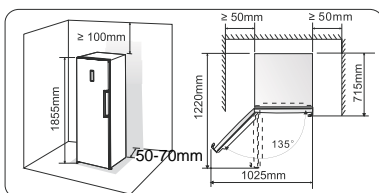

### Notez :

- Cet appareil est plus efficace au sein des classes climatiques présentées dans le tableau ci-dessous.
- Il pourrait ne pas fonctionner correctement s'il demeure sous une température supérieure ou inférieure à la plage indiquée pendant une longue période.

Classes climatiques	Température ambiante
SN	+ 10°C à +32°C
N	+ 16°C à +32°C
ST	+ 16°C à +38°C
T	+ 16°C à +43°C

- Installez votre appareil dans un endroit sec pour éviter les taux d'humidité élevés.
- N'exposez pas l'appareil à la lumière directe du soleil, à la pluie, ou au gel. N'installez pas l'appareil à proximité de sources de chaleur telles que des cuisinières, cheminées, ou radiateurs.

### Nivelage de l'appareil

- Pour une mise à niveau de l'appareil et une circulation d'air suffisante dans la partie inférieure arrière de l'appareil, les pieds de l'appareil peuvent nécessiter un ajustement. Vous pouvez les régler manuellement ou à l'aide d'une clé appropriée.
- Afin de permettre la fermeture automatique des portes, inclinez le haut vers l'arrière d'environ 10mm.

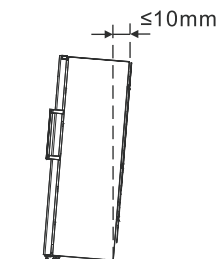

### Installation des poignées de porte

Afin de faciliter le transport de l'appareil, les poignées de porte sont fournies séparément dans un sac en plastique, vous pouvez installer les poignées de porte comme suit.

1. Enlever les cache-vis sur le côté gauche de la porte, puis remettez-les dans le sac en plastique.
2. Fixer la poignée sur le côté gauche de la porte, en gardant les axes des trous de vis dans la poignée alignés, comme l'image le montre.
3. Fixer la poignée avec les vis spéciales fournies dans le sac en plastique. Installer ensuite les protections de poignée.

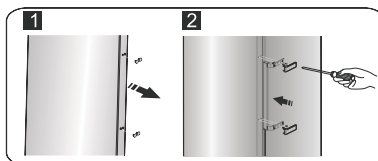

### Inversion de la porte :

Le côté depuis lequel la porte s'ouvre peut être modifié, du côté droit au côté gauche, si le lieu d'installation de l'appareil l'exige.

**Attention!** Lors de l'inversion de la porte, l'appareil ne doit pas être branché sur le secteur. Assurez-vous que la prise est débranchée de la prise secteur.

Les outils dont vous aurez besoin sont :

	
Une clé à douille de 8mm	Un tournevis cruciforme
	
Un tournevis plat	Une clé de 8mm

**Remarque:** Avant d'allonger le réfrigérateur sur le dos pour accéder à la base, il est préférable de le poser sur des emballages en mousse souple ou sur un support similaire afin d'éviter d'endommager le panneau arrière du réfrigérateur. Pour inverser la porte, les étapes suivantes sont généralement recommandées.

1. Mettre le réfrigérateur en position verticale.

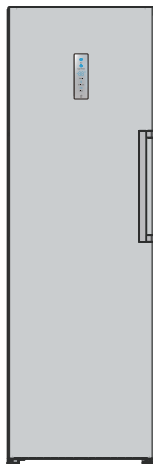

2. Ouvrir la partie ① au-dessus du réfrigérateur depuis le côté droit, puis décrocher la partie ③ et partie ④ de la porte de la même manière. Enlevez la partie ② et la remettre dans le sac en plastique.

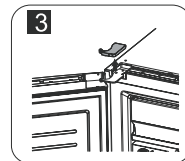
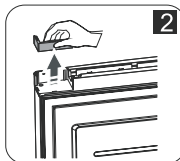
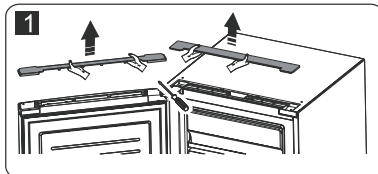
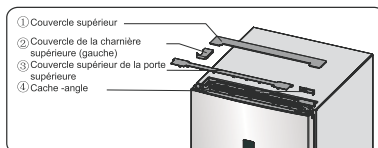

3. Débrancher le connecteur électrique ① ainsi que connecteur électrique ②, puis décrocher la partie ③.

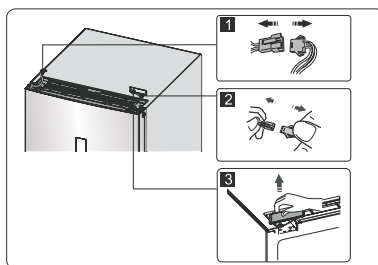

4. Retirer les vis ① le fil lâche ② et retirer la partie ③.

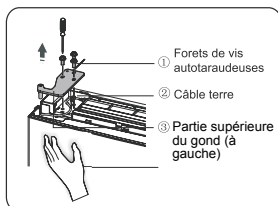

**Note:** Veuillez à soutenir la porte par la main lors de l'étape 4 afin d'éviter qu'elle ne tombe.

5. Enlevez la porte et placez-la sur une surface lisse, les panneaux vers le haut. Soulever la partie ① et la partie ④, puis desserrer les vis ②, comme indiqué sur l'image. Changer la poignée ③ sur le côté droit, puis installer les vis ②, partie ① et partie ④ à leur tour. Desserrer les vis ⑦, détacher la partie ⑥ et la partie ⑤, retourner la partie ⑥ sur puis installez la partie ⑤ et la partie ⑥ sur le côté gauche avec des vis ⑦.

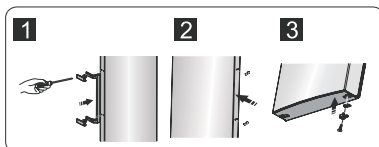
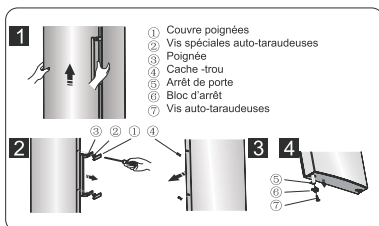

6. Placer le réfrigérateur à plat, enlever la partie ③ et desserrer les vis ④. Enlever les parties ① et ②.

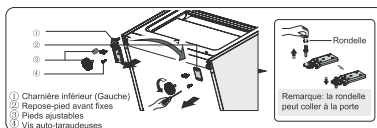

7. Dévisser la charnière inférieure, replacer la au niveau du trou adéquate, puis vissez et monter la rondelle.

8. Remonter simplement à l'étape 6, modifier la partie ① à gauche et la partie ② à droite, puis fixer les avec les vis ④. Enfin, installer la partie ③.

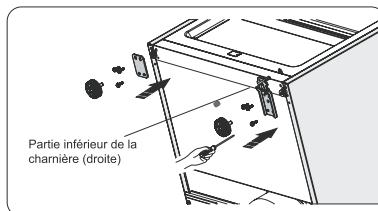

9. Echanger les câbles des encoches gauche et droite du réfrigérateur

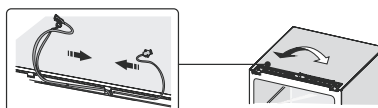

10. Déplacer la porte en position appropriée, ajuster la partie ① (qui est dans le sac en plastique) et la porte, déplacez le fil de connection ② dans la fente de la porte de droite à gauche, puis fixer la partie ① et le câble ② par des vis ③ (Veuillez à tenir la porte d'une main lors de l'installation)

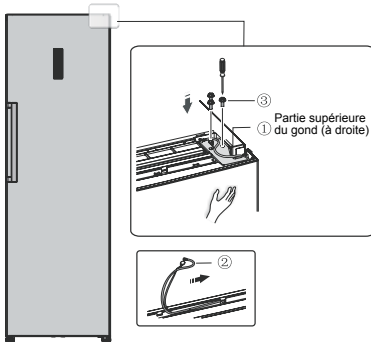

11. Branchez le connecteur électrique ①, conformément à l'étape 3, puis installer la partie ② (qui est dans le sac en plastique).

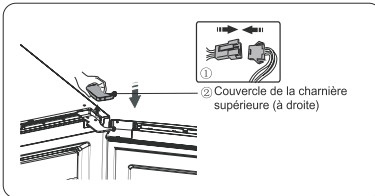

12. Renverser la partie ① à 180 ° et l'installer sur le coin droit de la porte, puis montez la partie ②. (qui sont tous deux enlevé à l'étape 2)

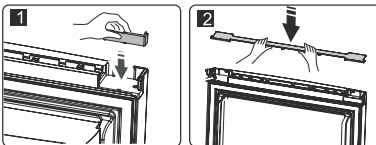

13. Enlever l'interrupteur magnétique du couvercle supérieur (pièce ③, instruction 3) puis monter le sur le couvercle à utiliser (celui marqué du R dans la sac plastique). Replacer le couvercle supérieur dans le sac en plastique.

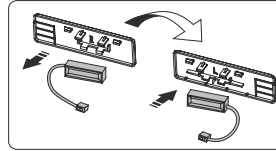

**Remarque :** Assurez-vous que le coté de l'interrupteur magnétique est correctement placé sur le couvercle supérieur

14. Installez la partie ①, branchez le fil de connexion ②, puis installez la partie ③.

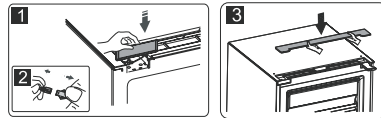

## Description de l'appareil

1. cabinet
2. rabat
3. Machine à glaçons
4. Boîte de stockage de glace
5. Tiroir supérieur du congélateur
6. Tiroir du milieu congélateur (grosse boîte)
7. Poignée d'accès facile
8. La porte du congélateur
9. Tiroir du congélateur
10. Joint de la porte du congélateur
11. Pieds réglables
12. Lumière LED
13. Etroit tiroir du congélateur
14. Etagère en verre
15. Support de tablette
16. Etagère supérieure
17. Petite boîte de rangement (intérieur)
18. Etagère du milieu
19. Etagère inférieure

Vue de l'appareil

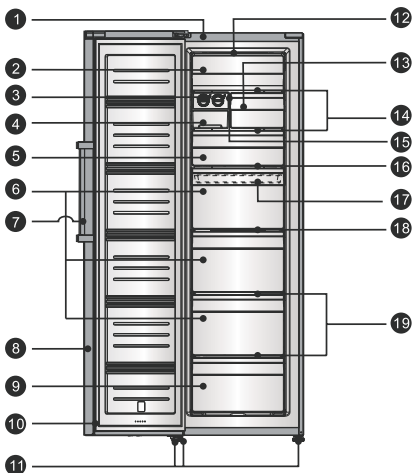

**Remarque:** En raison de la modification continue de nos produits, votre réfrigérateur peut être légèrement différent de celui décrit dans ce manuel d'instructions, mais ses fonctions et ses méthodes d'utilisation restent les mêmes. Afin d'obtenir plus d'espace dans le congélateur, vous pouvez retirer les tiroirs (sauf tiroir inférieur du congélateur), le support d'installation ainsi que la machine à glaçons intégrée + son bac à glaçons

**Remarque:** Pour obtenir la meilleure efficacité énergétique de ce produit, veuillez placer toutes les étagères, tiroirs sur leur position d'origine comme indiqué dans l'illustration ci-dessus.

## Commandes d'affichage

Utilisez votre appareil conformément aux réglementations de contrôle suivantes, votre appareil possède les mêmes fonctions et modes que les panneaux de contrôle montrés dans les images ci-dessous. Lors de la première mise sous tension de l'appareil, les icônes de l'écran s'affichent. Si aucun bouton n'est pressé et si les portes sont fermées, les icônes s'éteignent.



### Réglage de température

Pour une conservation optimale des aliments, nous vous conseillons que lorsque vous démarrez votre réfrigérateur pour la première fois, de régler la température du réfrigérateur à  $-18^{\circ}\text{C}$ . Si vous voulez modifier la température, suivez les instructions ci-dessous.

**Attention!** Lorsque vous réglez une température, vous réglez une température moyenne pour l'ensemble du réfrigérateur. Les températures à l'intérieur de chaque compartiment peuvent varier par rapport aux températures affichées sur le panneau et en fonction de la quantité de nourriture que vous y mettez et où vous le placez. La température ambiante élevée ou faible peut influencer la température réelle à l'intérieur de l'appareil.

**Remarque:** Le réglage d'une température élevée accélérera le gaspillage d'aliment.

### 1. Réglage de congélation

En état déverrouillé, appuyez sur le bouton « Temp. », l'indicateur de la zone de congélation clignotera, la température de congélation réglée diminuera de  $1^{\circ}\text{C}$ , et la température du réfrigérateur sera ajustée par cycle entre  $-14^{\circ}\text{C}$  et  $-24^{\circ}\text{C}$ . Si vous arrêtez d'appuyer sur le bouton pendant 10 secondes, le réglage prend effet.

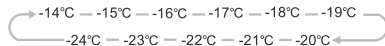

### 2. Mode Super Freeze (Super congélation)

**Super Freeze** Le mode super freeze baisse rapidement la température du compartiment, ce qui permet aux aliments de geler plus vite et d'être conservés plus longtemps.

Le mode Super Freeze (Super Congélation) est utilisé pour réaliser une séquence de pré-congélation et une congélation rapide dans le compartiment de congélation. Cette fonction accélère la congélation des aliments frais et, en même temps, protège les denrées alimentaires déjà stockées de tout réchauffement non souhaité.

**i** Pour congeler les aliments frais, activer la fonction Super Freeze au moins 24 heures avant de placer les aliments pour une pré-congélation totale.

- En état déverrouillé, appuyez sur le bouton « Super Freeze » pour passer en mode super freeze, l'icône Super Freeze s'allume et la température est réglée à  $-24^{\circ}\text{C}$ .
- Le mode Super freeze se désactive automatiquement après cinquante-deux heures.
- Pendant que le réfrigérateur fonctionne en mode Super freeze, appuyez sur le bouton « Temp. » pour sortir du mode super freeze, et une fois sorti, le réfrigérateur fonctionnera à la température initialement réglée.

### 3. Mode Eco (Economique)

**Eco** Quand vous êtes en vacances et que vous n'auriez pas besoin d'utiliser le réfrigérateur, vous pouvez le mettre en mode Eco pour économiser sa consommation en électricité.

- En état déverrouillé, appuyez sur le bouton « Eco » pour activer le mode Eco, l'icône Eco s'allume et la température est réglée à -17 °C.
- En mode Eco, appuyez à nouveau sur le bouton « Temp. » pour le désactiver et, une fois désactivé, le réfrigérateur fonctionnera à la température initialement réglée.

#### 4. Alarm(Alarme)

##### 4.1 Fonction d'alarme de porte



Une alarme sonne si la porte d'un réfrigérateur est ouverte pendant plus d'une minute

d'affilée. À partir de la première alarme, elle sonnera trois fois toutes les minutes pendant dix minutes. L'icône de l'alarme clignote et l'écran affiche dr. En état déverrouillé, appuyez sur le bouton « Alarm » à ce moment pour déclencher l'alarme de porte, le bruiteur cesse de retentir, l'icône de l'alarme reste allumée et l'écran passe à l'affichage normal.

- Lorsque l'alarme de porte dépasse les dix minutes, le bruiteur arrête de sonner, l'icône de l'alarme s'éteint et l'écran passe à l'affichage normal.
- Pour économiser l'énergie, évitez d'ouvrir la porte du réfrigérateur pendant de longues périodes. L'alarme de porte peut être annulée en fermant la porte. Le bruiteur arrête de sonner, l'icône de l'alarme est éteinte et l'écran passe à l'affichage normal.

##### 4.2 Alarme de surchauffe

- Si le réfrigérateur est remis en marche après avoir été hors service pendant un certain temps, il peut déclencher une alarme de surchauffe et le bip sonnera à partir de la première alarme, et trois fois toutes les deux minutes pendant dix minutes. En état déverrouillé, appuyez sur le bouton « Alarm » à ce moment pour annuler l'alarme et l'icône de l'alarme reste allumée.
- Lorsque la durée de l'alarme de surchauffe dépasse dix minutes, le

bruiteur arrête de retentir, et l'icône de l'alarme clignote. En état déverrouillé, appuyez sur le bouton « Alarm » à ce moment pour annuler l'alarme et l'icône de l'alarme reste allumée.

- Lorsque le réfrigérateur fonctionne normalement pendant un certain temps, l'alarme de surchauffe s'annule automatiquement, le bruiteur arrête de retentir et l'icône de l'alarme s'éteint.

#### 5. Mode standby(veille)

- Lorsque le réfrigérateur ne sera pas utilisé pendant quelque temps, vous pourrez appuyer sur le bouton « Power » pour le mettre en mode veille.
- Lorsque le réfrigérateur est en état de marche et déverrouillé, appuyez sur la touche « Power » pendant 3 secondes, le réfrigérateur se mettra en veille et l'écran affichera 0F.
- Remarque importante! Ne conservez pas d'aliments dans le réfrigérateur à ce moment après que le réfrigérateur ait été éteint par le bouton « Power ».
- Lorsque le réfrigérateur est en mode veille et déverrouillé, appuyez sur le bouton « Power » pendant 3 secondes, le réfrigérateur s'allumera et l'écran s'affichera normalement.

#### 6. Unlock(Déverrouiller)



Lorsque l'icône de verrouillage du réfrigérateur est allumée, cela indique que le réfrigérateur est verrouillé.

- Appuyez et maintenez le bouton « Child Lock » pendant environ 3 secondes, l'icône de verrouillage du réfrigérateur s'éteindra, et le verrouillage est désactivé. À ce moment, vous pouvez sélectionner le mode et régler la température, annuler l'alarme ou le mode veille.
- Si vous n'appuyez sur aucun bouton pendant environ 20 secondes, le bouton se verrouille automatiquement.
- Si vous n'appuyez sur aucun bouton pendant environ 60 secondes, l'écran s'éteint et peut être réactivé en appuyant sur n'importe quel bouton à ce moment-là.

## Utilisation de votre appareil

Votre appareil possède les accessoires comme le décrit « Description de l'appareil ». Grâce à ses instructions, vous pouvez l'utiliser de manière adéquate.

### Couvercle rabattable

- Vous pouvez soulever le rabat lorsque vous voulez sortir de la nourriture contenue dans le compartiment supérieur.
- Avant d'ouvrir ou de fermer le rabat, vous devez le soulever de la première piste de guidage. Ensuite, le couvercle rabattable peut coulisser le long de la voie de guidage vers le haut ou le bas.

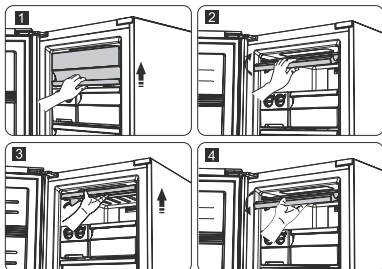

### Tiroir du congélateur

- Il est utilisé pour stocker de la nourriture qui a besoin d'être congelée, y compris la viande, le poisson, la crème glacée, etc.

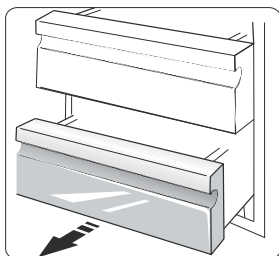

### Petite boîte de rangement

- Elle est utilisée pour conserver les aliments de petite taille qui ont besoin d'être congelés, y compris les raviolis, les desserts glacés, etc
- Les aliments peuvent être seulement contenue dans la boîte de très grande taille (celle située le plus en haut) ou le tiroir supérieur.

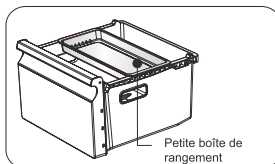

### Bac à glaçons flexible

**Remarque:** Si le bac à glaçons est utilisé pour la première fois ou s'il n'a pas été utilisé pendant une longue période, veuillez à le nettoyer avant utilisation

- Le bac à glaçons est utilisé pour faire et déposer des cubes de glace. Vous devez l'utiliser comme suit.

1. Sortez le bac à glace du support d'installation.
2. Versez l'eau dans les bacs à glaçons, le niveau de l'eau ne doit pas dépasser la ligne maximale.

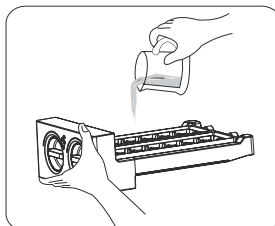

3. Relacer le bac à glaçons rempli sur le support.
4. Lorsque des cubes de glace se forment, tourner les boutons dans le sens horaire et la glace tombera dans la glacière située dessous.
5. Les glaçons peuvent être stockés dans la boîte à glace, si vous en avez besoin, vous pouvez retirer la boîte de glace et sortez-les.

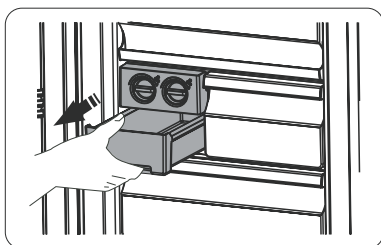

### Installation de réfrigérateurs par pair

- Votre congélateur peut être installé avec un réfrigérateur associé.
- Il peut être installé en utilisant des pièces d'installation fournies similaires.

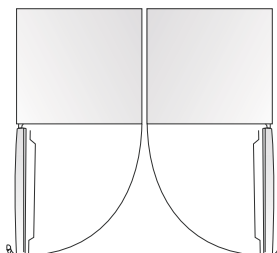

## Conseils et astuces pratiques

### Conseils pour économiser de l'énergie

Nous vous recommandons de suivre les instructions présentées ci-dessous pour économiser de l'énergie.

- Dans la mesure du possible, évitez de laisser la porte ouverte trop longtemps pour conserver de l'énergie.
- Assurez-vous que l'appareil ne soit pas à proximité de sources de chaleur (lumière directe du soleil, four ou cuisinière électrique, etc.)
- Ne réglez pas l'appareil sur une température plus basse que nécessaire.
- Ne placez pas d'aliments chauds ni de liquides en évaporation au sein de l'appareil.
- Installez l'appareil dans une pièce sèche et bien ventilée. Veuillez vous référer au chapitre Installer votre nouvel appareil.
- Si la combinaison de tiroirs, bacs à légumes et tablettes montrée sur le diagramme est correcte, ne la modifiez pas car cette configuration est conçue pour une consommation d'énergie minimale.

### Astuces pour la réfrigération d'aliments frais

- Ne placez pas d'aliments encore chauds directement au réfrigérateur ou au congélateur. Ils feront augmenter la température interne de telle sorte que le compresseur devra travailler plus dur et consommer plus d'énergie.
- Couvrez ou emballez vos aliments, particulièrement s'ils ont un goût fort.
- Placez la nourriture de telle sorte que l'air puisse circuler autour librement.

### Conseils pour la congélation

- Lors d'une première utilisation ou après une longue période d'inactivité, laissez fonctionner l'appareil à plein régime pendant au moins 2 heures avant de placer de la nourriture dans le compartiment.
- Séparez vos aliments en petites portions afin qu'ils soient congelés rapidement et entièrement et pour pouvoir par la suite ne décongeler que la quantité désirée.
- Emballez les aliments dans des sachets hermétiques en aluminium ou en polyéthylène.
- Évitez tout contact entre la nourriture fraîche non congelée et les aliments déjà congelés pour éviter de faire augmenter la température de ces derniers.

- Les produits congelés peuvent causer des gelures cutanées s'ils sont consommés immédiatement après avoir été sortis du congélateur.
- Nous vous conseillons d'étiqueter et de dater chaque paquet congelé afin de suivre les délais de conservation.

### Conseils pour le stockage des aliments congelés

- Assurez-vous que les aliments congelés ont été conservés correctement par le distributeur de produits alimentaires.
- Une fois décongelés, les aliments se détériorent rapidement et ne doivent jamais être recongelés. Ne dépassez pas la période de conservation indiquée par le fabricant.

### Eteindre votre appareil

Si l'appareil doit être éteint pendant une longue période, il faut prendre les précautions suivantes pour éviter l'apparition de moisissures.

1. Retirez toute nourriture.
2. Débranchez l'alimentation électrique.
3. Nettoyez et séchez soigneusement l'intérieur de l'appareil.
4. Assurez-vous que les portes soient maintenues légèrement ouvertes pour permettre à l'air de circuler.

## Nettoyage et entretien

Pour des raisons d'hygiène, l'appareil (y compris les accessoires intérieurs et extérieurs) doit être nettoyé régulièrement au moins tous les deux mois.

**Attention !** L'appareil ne doit pas être branché sur le secteur pendant que vous le nettoyez. Risque d'électrocution ! Avant de nettoyer, éteignez l'appareil et débranchez l'alimentation électrique.

### Nettoyage extérieur

Pour qu'il conserve son aspect, votre appareil doit être nettoyé régulièrement.

- Essuyez le panneau numérique et le panneau d'affichage avec un chiffon doux et propre.
  - Pulvérisez l'eau sur le chiffon plutôt que de pulvériser directement sur la surface de l'appareil. Cela aide à assurer une bonne répartition du liquide sur la surface.
  - Nettoyez les portes, les poignées, et la surface de l'armoire avec un produit de nettoyage neutre, puis essuyez avec un chiffon doux.
- Séchez soigneusement toutes les surfaces et toutes les parties amovibles.

**Attention !**

-N'utilisez pas d'objets tranchants car ils sont susceptibles de rayer la surface.  
-N'utilisez pas de diluant, de détergent pour voiture, de Clorox, de nettoyeurs abrasifs ni de solvants organiques tels que du Benzène. Ils peuvent abîmer la surface de l'appareil et présentent un risque d'incendie.

**Nettoyage intérieur**

Il faut nettoyer l'intérieur de l'appareil régulièrement. Il sera plus facile de le nettoyer s'il contient peu de nourriture.

- Essuyez les parois intérieures du réfrigérateur avec une solution au bicarbonate de soude faiblement concentrée, puis rincez à l'eau tiède avec une éponge ou un chiffon essoré.
- Essuyez jusqu'à ce que tout soit sec avant de remettre les tablettes et bacs en place. Séchez soigneusement toutes les surfaces et toutes les parties amovibles.

**Attention !** N'utilisez pas d'objets pointus pour retirer le gel du congélateur. Attendez que l'intérieur soit complètement sec avant de rebrancher l'appareil sur le secteur et de le rallumer.

**Nettoyage des joints d'étanchéité des portes**

Prenez soin de garder les joints propres. Les aliments ou boissons collantes peuvent faire que les joints attachent à l'armoire lorsque vous ouvrez la porte. Lavez les joints avec un produit de nettoyage neutre et un peu d'eau tiède. Rincez et séchez soigneusement après le nettoyage.

**Attention !** L'appareil ne doit être rallumé qu'après que les joints soient entièrement secs.

**Remplacer le voyant LED :**

**Avertissement :** Le voyant LED ne doit pas être remplacé par l'utilisateur ! Si le voyant LED est endommagé, veuillez contacter l'assistance client pour demander de l'aide. Pour remplacer le voyant LED, vous pouvez suivre les étapes suivantes :

1. Débranchez votre appareil.
2. Retirez le couvercle de la lampe en le soulevant et en le tirant.
3. Tenez le couvercle de la LED d'une main et tirez-la de l'autre tout en appuyant sur l'attache du connecteur.
4. Remplacez le voyant LED et enclenchez-le correctement.

## Dépannage

Si vous rencontrez un problème avec votre appareil ou si vous pensez que l'appareil ne fonctionne pas correctement, vous pouvez effectuer quelques simples vérifications avant de faire appel à un technicien. Veuillez en prendre connaissance ci-dessous. Vous pouvez effectuer quelques simples vérifications présentées dans cette section avant de faire appel à un technicien.

**Attention !** Ne tentez pas de réparer l'appareil vous-même. Si le problème persiste après que vous avez effectué les vérifications mentionnées ci-dessous, contactez un électricien qualifié, un technicien d'entretien autorisé, ou le magasin où vous avez acheté le produit.

Problème	Causes possibles et solution
L'appareil ne fonctionne pas correctement	Vérifiez que le cordon d'alimentation est correctement branché sur le secteur.
	Vérifiez si la fonction « Power » est activée en appuyant sur la touche "POWER" pendant 1 seconde.
	Vérifiez le fusible ou le circuit de votre module d'alimentation, remplacez-les si nécessaire.
	La température ambiante est trop basse. Essayez de régler la température de la pièce sur une valeur plus basse pour régler ce problème.
Mauvaises odeurs dans les compartiments	Afin de protéger le compresseur, il est normal que le congélateur ne fonctionne pas pendant le cycle de dégivrage automatique ou qu'il ne se mette pas en marche immédiatement après avoir allumé l'appareil.
	Il faut peut-être nettoyer l'intérieur. Certains aliments, récipients ou emballages peuvent émettre de mauvaises odeurs.
Bruits émis par l'appareil	Les bruits ci-dessous sont absolument normaux : <ul style="list-style-type: none"> <li>• Bruit du compresseur</li> <li>• Bruit du petit moteur du ventilateur au sein du compartiment congélateur ou d'autres compartiments.</li> <li>• Gargouillement similaire au bruit de l'eau qui bout.</li> <li>• Craquements pendant le dégivrage automatique.</li> <li>• Clics avant que le compresseur ne se mette en marche.</li> </ul>
	Les autres bruits inhabituels sont causés par les raisons ci-dessous et peuvent nécessiter que vous preniez les mesures nécessaires : <ul style="list-style-type: none"> <li>• L'armoire n'est pas à niveau.</li> <li>• L'arrière de l'appareil est en contact avec le mur.</li> <li>• Des bouteilles ou des récipients sont tombées ou roulent.</li> </ul>
Le moteur tourne en continu	Il est normal d'entendre le bruit du moteur fréquemment ; il devra fonctionner plus fort dans les circonstances suivantes : <ul style="list-style-type: none"> <li>• La température est réglée sur une valeur plus basse que nécessaire</li> <li>• Une grande quantité d'aliments encore chauds a été placée au sein de l'appareil récemment.</li> <li>• La température à l'extérieur de l'appareil est trop élevée.</li> <li>• Les portes restent ouvertes trop souvent ou trop longtemps.</li> <li>• Immédiatement après avoir installé l'appareil ou s'il a été éteint pendant une longue période.</li> </ul>
Une couche de gel se développe dans le compartiment	Vérifiez que les sorties d'air de l'appareil ne soient pas bloquées par les aliments et assurez-vous que la nourriture au sein de l'appareil soit disposée de sorte à permettre une aération suffisante. Assurez-vous que la porte soit bien fermée. Pour retirer le gel, veuillez vous référer au chapitre Nettoyage et entretien.
La température intérieure est trop haute	Vous pourriez avoir ouvert les portes trop longtemps ou trop fréquemment; un obstacle pourrait empêcher les portes de se fermer; ou l'appareil ne dispose pas d'un espace suffisant sur les côtés, derrière et au-dessus.

La température intérieure est trop basse	Augmentez la température en suivant les indications du chapitre « Affichage des commandes ».
Les portes ne seferment pas aisément	Vérifiez que le réfrigérateur soit bien incliné vers l'arrière d'environ 10 à 15mm pour permettre aux portes de se refermer d'elles-mêmes et que rien à l'intérieur ne les empêche de se refermer.
De l'eau goutte sur le sol	Le réservoir d'eau (situé à l'arrière de l'armoire) peut ne pas être stable, ou bien le bec de drainage (situé en dessous du haut du dépôt du compresseur) n'est pas positionné de sorte à verser l'eau dans le récipient, ou le bec est bloqué. Il vous faudra peut-être éloigner le réfrigérateur du mur pour vérifier l'état du bec et du récipient.
L'ampoule ne fonctionne pas	<ul style="list-style-type: none"> <li>• L'ampoule LED peut être endommagée. Référez-vous au passage sur le remplacement de l'ampoule LED dans le chapitre Nettoyage et entretien.</li> <li>• Le système de contrôle a désactivé la lumière parce que la porte est restée ouverte trop longtemps. Fermez et rouvrez la porte pour réactiver la lumière.</li> </ul>

## Mise au rebut de l'appareil

Il est interdit de mettre cet appareil au rebut comme n'importe quel autre déchet ménager.

### Matériaux d'emballage

Les matériaux d'emballage portant le symbole de recyclage sont recyclables. Jetez l'emballage dans le conteneur à déchets approprié pour le recycler.

### Avant la mise au rebut de l'appareil

1. Débranchez l'alimentation électrique.
2. Coupez le cordon d'alimentation et jetez-le avec la prise.

**Attention !** Les réfrigérateurs contiennent du réfrigérant et des gaz au sein de l'isolant. Ceux-ci doivent être mis au rebut par des professionnels car ils peuvent causer des lésions oculaires et présentent des risques d'ignition. Assurez-vous que les tubes du circuit de refroidissement ne sont pas endommagés avant de mettre l'appareil au rebut.

	Élimination correcte de ce produit
	<p>Ce marquage indique que le produit ne doit pas être éliminé avec les autres produits ménagers au sein de l'UE. Afin d'éviter de possibles dégâts sur l'environnement ou sur la santé des humains, recyclez l'appareil de façon responsable pour promouvoir la réutilisation des matériaux. Pour retourner votre appareil utilisé, veuillez utiliser les systèmes de retour et de collecte ou contactez le revendeur chez qui vous avez acheté ce produit. Ils peuvent récupérer ce produit pour un recyclage respectueux de l'environnement.</p>

- Afin d'éviter la contamination des aliments, veuillez respecter les instructions suivantes
- L'ouverture de la porte pendant de longues périodes peut provoquer une augmentation significative de la température dans les compartiments de l'appareil.
  - Le nettoyage régulier des surfaces peuvent entrer en contact avec les aliments et les systèmes de drainage accessibles.
  - Conservez la viande et le poisson crus dans des récipients prévus à cet effet au réfrigérateur, de façon à ce qu'ils ne soient pas en contact avec d'autres aliments ou ne puissent tomber sur ces derniers.
  - Les compartiments à aliments surgelés de type deux étoiles permettent de conserver les aliments pré-congelés, de conserver ou de préparer de glace et des glaçons.
  - Les compartiments à une, deux et trois étoiles ne conviennent pas à la congélation des aliments frais.

Étape	Compartiments TYPE	Température de stockage cible [°C]	Aliments convenables
1	Réfrigérateur	+2 ~ +8	Les œufs, les aliments cuisinés, les aliments emballés, les fruits et légumes, les produits laitiers, les gâteaux, les boissons et les autres aliments qui ne sont pas adaptés à la congélation.
2	(***)*- Congélateur	≤ -18	Les fruits de mer (poisson, crevettes, les crustacés), les produits d'eau douce et les viandes (la durée recommandée est de 3 mois - les valeurs nutritives et la saveur décroissent avec le temps), adapté à la congélation d'aliments frais.
3	***-Congélateur	≤ -18	Les fruits de mer (poisson, crevettes, les crustacés), les produits d'eau douce et les viandes (la durée recommandée est de 3 mois - les valeurs nutritives et la saveur décroissent avec le temps). Non adapté à la congélation d'aliments frais.
4	** -Congélateur	≤ -12	Les fruits de mer (poisson, crevettes, les crustacés), les produits d'eau douce et les viandes (la durée recommandée est de 2 mois - les valeurs nutritives et la saveur décroissent avec le temps). Non adapté à la congélation d'aliments frais.
5	*-Congélateur	≤ -6	Les fruits de mer (poisson, crevettes, les crustacés), les produits d'eau douce et les viandes (la durée recommandée est de 1 mois - les valeurs nutritives et la saveur décroissent avec le temps). Non adapté à la congélation d'aliments frais.
6	0 étoile	-6 ~ 0	Le porc, le bœuf, le poisson, le poulet, certains produits alimentaires transformés, etc. (le temps recommandé pour la consommation est le jour même, de préférence pas plus tard qu'après 3 jours). Les aliments transformés encapsulés, partiellement emballés/mis sous plastique (aliments non congelables)
7	Fraîcheur	-2 ~ +3	Viande de porc fraîche/congelée, bœuf, poulet, produits de la pêche d'eau douce, etc. (7 jours en dessous de 0 °C, au cours de la journée et de préférence dans un délai maximum de 2 jours en cas de température supérieure à 0 °C). Fruits de mer (pendant 15 jours pour une température inférieure à 0 °C, en revanche, il n'est pas recommandé de le conserver au-dessus de 0 °C)

8	Aliments frais	0 ~ +4	La viande de porc fraîche, ainsi que le bœuf, le poisson, le poulet, les aliments préparés, etc. (Il est préférable de le consommer dans la même journée, de préférence pas plus de 3 jours).
9	Vin	+5 ~ +20	vin rouge, vin blanc, vin mousseux etc.

Note : Veuillez entreposer les aliments en fonction des compartiments ou de la température de stockage cible de vos produits achetés.

- Si l'appareil de réfrigération restera vide pendant de longues périodes, éteignez-le, dégèlez-le, nettoyez-le, essuyez-le et laissez la porte ouverte pour éviter la formation de moisissures dans l'appareil.

**Nettoyage des distributeurs d'eau (spécial pour les produits distributeurs d'eau) :**

- Nettoyez les réservoirs d'eau s'ils n'ont pas été utilisés depuis 48 h ; rincez le système d'eau raccordé à une alimentation en eau si l'eau n'a pas été prélevée depuis 5 jours.

**ATTENTION** - Les aliments doivent être emballés dans des sacs avant d'être stockés dans le réfrigérateur, et les liquides doivent être embouteillés ou mis dans des récipients fermés pour éviter que le problème de la difficulté à nettoyer le produit en raison de sa structure complexe ne se présente.

# Hisense

life reimagined

## **GEBRUIKSAANWIJZING**

Voordat u het apparaat gebruikt, deze gebruiksaanwijzing aandachtig doorlezen en bewaren voor toekomstig gebruik

Nederlands

## Inhoud

Veiligheid- en waarschuwingeninstructies-2	Nuttige aanwijzingen en tips.....	16
Het installeren van uw nieuwe apparaat ....	Reiniging en onderhoud .....	17
Beschrijving van het apparaat.....	Troubleshooting.....	18
Weergave controles.....	Verwijdering van het apparaat.....	20
Gebruik van het apparaat.....		15



## Veiligheid- en waarschuwingeninstructies

Correct gebruik te kunnen waarborgen is het van belang dat u, alvorens het apparaat te installeren en in gebruik te nemen, deze gebruiksaanwijzing, inclusief de tips en waarschuwingen, grondig doorleest. Om onnodige vergissingen en ongevallen te voorkomen is het belangrijk ervoor te zorgen dat alle mensen die het apparaat gebruiken, volledig bekend zijn met de werking ervan en de veiligheidsvoorzieningen. Bewaar deze instructies en zorg ervoor dat zij bij het apparaat blijven als het wordt verplaatst of verkocht, zodat iedereen die het apparaat gedurende zijn hele levensduur gebruikt, naar behoren is geïnformeerd over het gebruik en de veiligheid van het apparaat. Voor de veiligheid van mensen en eigendommen dient u zich aan de voorzorgsmaatregelen uit deze gebruikershandleiding te houden, de fabrikant is niet verantwoordelijk voor schade die door het niet opvolgen van de aanwijzingen veroorzaakt is.

### Veiligheidsvoorschriften voor kinderen en kwetsbare mensen

- In overeenstemming met de EN standaard  
Dit apparaat is niet bedoeld voor gebruik door personen (waaronder begrepen kinderen) met verminderde fysieke, zintuiglijke vermogens of een gebrek aan ervaring en kennis, tenzij dit onder toezicht gebeurt van een voor hun veiligheid verantwoordelijke persoon of tenzij zij van een dergelijke persoon instructie hebben ontvangen over het gebruik van het apparaat. Kinderen mogen niet met het apparaat spelen. Door de gebruiker uit te voeren reiniging en onderhoud mogen niet worden gedaan door kinderen zonder toezicht.
- In overeenstemming met de IEC standaard  
Dit apparaat is niet bedoeld voor gebruik door personen (inclusief kinderen) met verminderde lichamelijke, zintuiglijke of geestelijke vermogens, of gebrek aan ervaring en kennis, tenzij ze onder toezicht staan of geïnstrueerd werden over het gebruik van het apparaat door een persoon die verantwoordelijk is voor hun veiligheid.

- 
- Houd alle verpakkingsmateriaal buiten het bereik van kinderen, daar er gevaar voor verstikking bestaat.
  - Als u het apparaat afdankt trek dan de stekker uit het stopcontact, snij de voedingskabel door (zo dicht mogelijk bij het apparaat) en verwijder de deur om te voorkomen dat kinderen een elektrische schok krijgen of zichzelf in het apparaat opsluiten.
  - Als dit apparaat, dat voorzien is van een magnetische deursluiting, een ouder apparaat vervangt, dat voorzien is van een veerslot (slot) op de deur of het deksel, zorg er dan voor dat u het slot onbruikbaar maakt voordat u het oude apparaat weggooit. Dit voorkomt dat kinderen er in opgesloten kunnen raken

## Algemene Veiligheid



- **WAARSCHUWING** — Dit apparaat is bedoeld voor gebruik in huishoudelijke en soortgelijke toepassingen zoals
  - personeel keuken gebieden in winkels, kantoren en andere werkomgevingen;
  - boerderijen en door klanten in hotels, motels en andere residentiële soort omgevingen;
  - bed and breakfast type omgevingen;
  - catering en dergelijke niet- retail-toepassingen.
- **WAARSCHUWING**- Bewaar geen explosieve stoffen zoals spuitbussen met een brandbare drijfgas in dit apparaat.
- **WAARSCHUWING**- Indien het netsnoer beschadigd is, mag het om gevaar te voorkomen uitsluitend worden vervangen door een erkende onderhoudsdienst of gekwalificeerd onderhoudspersoneel.
- **WAARSCHUWING**- Houd de ventilatieopeningen altijd vrij van obstructies; dit geldt zowel voor losstaande als ingebouwde modellen.
- **WAARSCHUWING**- Gebruik geen mechanische hulpmiddelen of kunstgrepen om het ontdooiproces te versnellen , tenzij ze van het type zijn dat door de fabrikant is aanbevolen.
- **WAARSCHUWING**- Beschadig het koelcircuit niet.
- **WAARSCHUWING**- Gebruik geen elektrische apparaten in de voedsel opbergvakken van het apparaat, tenzij ze van het type zijn dat door de fabrikant is aanbevolen.

- 
- **WAARSCHUWING** - Het koelmiddel en vloeibare gas van de isolatie zijn licht ontvlambaar. Wanneer u het apparaat afvoert, doe dit dan alleen bij een erkend inzamelpunt. Niet aan vuur blootstellen.
  - **WAARSCHUWING** —Bij het plaatsen van het apparaat, zorg ervoor dat het netsnoer niet bekneld of beschadigd raakt.
  - **WAARSCHUWING**—Niet meerdere draagbare stopcontacten of draagbare voedingen aan de achterkant van het apparaat plaatsen.

### **Het vervangen van het verlichtingslampen**

- **WAARSCHUWING**— De verlichtingslampen mogen niet door de gebruiker worden vervangen! Indien de verlichtingslampen zijn beschadigd, contacteert u de klantendienst voor hulp.

Deze waarschuwing geldt uitsluitend voor koelkasten met verlichtingslampen.

### **Koelmiddel**

Het koelmiddel isobutaan (R600a) bevindt zich in het koelcircuit van het apparaat, dit is een natuurlijk gas dat weliswaar milieuvriendelijk is, maar ook uiterst ontvlambaar. Controleer of de onderdelen van het koelcircuit tijdens transport en installatie van het apparaat niet beschadigd zijn geraakt.

Het koelmiddel isobutaan (R600a) is ontvlambaar

- **WAARSCHUWING** — Koelkasten bevatten koelmiddel en gassen in de isolatie. Koelmiddel en gassen moeten professioneel worden afgevoerd, omdat ze oogletsel of ontsteking kunnen veroorzaken. Zorg ervoor dat leidingen van het koelcircuit niet beschadigd raken voorafgaand aan het afdanken.



### **WAARSCHUWING:**

### **Risico op brand / ontvlambare materialen**

Indien het koelcircuit beschadigd is:

- open vuur en

ontstekingsbronnen vermijden.

- de ruimte waar het apparaat zich bevindt grondig ventileren.

Het is gevaarlijk om wijzigingen aan te brengen in de specificaties of dit product op enigerlei wijze te modificeren.

Een beschadigd netsnoer kan kortsluiting, brand en/of een elektrische schok veroorzaken.



## Electrische veiligheid

1. Het netsnoer mag niet verlengd worden.
2. Verzekeer u ervan dat de stekkerniet platgedrukt of door de beschadigd wordt achterkant van het apparaat. Een platgedrukte of beschadigde stekker kan oververhit raken en brand veroorzaken.
3. Verzekeer u ervan dat u de stekker van het apparaat kunt bereiken.
4. Trek niet aan het snoer.
5. Als de stekker los zit, steek hem dan niet in het stopcontact. Dan bestaat er een risico op een elektrische schok of brand.
6. U mag het apparaat niet gebruiken zonder het afdekkapje (indien van toepassing) van het lampje.
7. De koelkast wordt alleen toegepast met stroomaansluiting van eenfase wisselstroom van 220~240V/50Hz. Indien fluctuatie van de spanning in de wijk van de gebruiker zo groot is dat de spanning hoger is dan de bovenstaande streekking, veiligheidshalve, dient de AC automatische spanningsregelaar van meer dan 350W weer worden ingeschakeld naar de koelkast. De koelkast moet gebruik maken van een speciaal stopcontact in plaats van een gemeenschappelijke met andere elektrische apparaten. De stekker moet overeenkomen met aardleiding van het stopcontact.

## Dagelijks gebruik

- Dit koelapparaat is niet bedoeld voor gebruik als inbouwapparaat.
- Bewaar geen brandbare gassen of vloeistoffen in het apparaat, er bestaat een risico dat deze kunnen ontploffen.
- Gebruik geen elektrische apparaten in het apparaat(e.g. elektrische ijsmachines, mixers etc.)
- Bij het loskoppelen altijd aan de stekker uit het stopcontact trekken, trek niet aan de kabel.
- Zet geen hete items op de kunststof onderdelen dit het apparaat.
- Zet geen levensmiddelen direct tegen de luchtopening in de achterwand.

- 
- Bewaar voorverpakte diepvriesproducten volgens de aanwijzingen van de fabrikant.
  - U dient zich strikt te houden aan de aanbevelingen van de fabrikant van het apparaat met betrekking tot het bewaren van voedsel. Raadpleeg de betreffende aanwijzingen.
  - Leg geen koolzuurhoudende of mousserende dranken in de vriezer, deze veroorzaken druk op de fles die daardoor kan ontploffen, dit kan schade toebrengen aan het apparaat.
  - Diepgevroren voedels kan vrieswonden veroorzaken als ze rechtstreeks vanuit het apparaat geconsumeerd worden.
  - Plaats het apparaat niet in direct zonlicht.
  - Houd brandende kaarsen, lampen en andere voorwerpen met open vlammen uit de buurt van het apparaat, zodat het apparaat niet in brand wordt gestoken.
  - Het apparaat is bedoeld voor het bewaren van voedingsmiddelen en / of dranken in gewoon huishouden, zoals uitgelegd in dit instructieboekje. Dit apparaat is zwaar. Wees voorzichtig als u het apparaat verplaatst.
  - Haal geen artikelen uit het vriesvak en raak ze niet aan als uw handen vochtig/nat zijn, dit kan uw huid beschadigen of vrieswonden veroorzaken.
  - Gebruik nooit de basis, laden, deuren enz. om op staan of als dragers.
  - Diepgevroren voedsel mag niet opnieuw worden ingevroren als het eenmaal ontdooid is.
  - Ijslolly of ijsblokjes niet consumeren direct vanuit de vriezer deze kunnen vrieswonden veroorzaken aan de mond en de lippen.
  - Om te voorkomen dat items vallen en zware verwondingen of schade aan het apparaat kunnen veroorzaken, doe de deur niet overbelasten of te veel voedsel in de groenteladen plaatsen.

## **Voorzichtig!**

### **Reiniging en Onderhoud**

- Schakel het apparaat uit en trek de stekker uit het stopcontact voordat u onderhoudshandelingen verricht.

- Maak het apparaat niet schoon met metalen voorwerpen, stoomreiniger, etherische oliën, organische oplosmiddelen of schurende reinigingsmiddel.
- Gebruik geen scherpe voorwerpen om ijs van het apparaat te krabben. Gebruik een kunststof schraper.

### **Installatie Belangrijk!**

- Voor de aansluiting van elektriciteit dienen de instructies in de desbetreffende paragrafen nauwgezet te worden opgevolgd. Pak het apparaat uit en controleer of er beschadigingen zijn.
- Sluit het apparaat niet aan als het beschadigd is. Meld mogelijke beschadigingen onmiddellijk bij de winkel waar u het apparaat gekocht heeft. Gooi in dat geval de verpakking niet weg.
- Wij adviseren u om 4 uur te wachten voordat u het apparaat aansluit, dan kan de olie terugvloeien in de compressor.
- Rond het apparaat dient adequate luchtcirculatie te zijn, anders kan dit tot oververhitting leiden. Om voldoende ventilatie te verkrijgen de instructies met betrekking tot de installatie opvolgen.
- Waar het mogelijk is moet de achterkant van het product niet dicht op een muur worden geplaatst teneinde te voorkomen dat u warme delen aanraakt of vastpakt (compressor, condensator) teneinde het risico op brand te voorkomen, volgt u de instructies die relevant zijn voor de installatie.
- Het apparaat mag niet vlakbij radiatoren of kooktoestellen geplaatst worden.
- Verzeker u ervan dat de stekker bereikbaar is nadat het apparaat geïnstalleerd is.

### **Onderhoud**

- Alle elektrotechnische werkzaamheden die noodzakelijk zijn voor het uitvoeren van onderhoud aan het apparaat, dienen uitgevoerd te worden door een gekwalificeerd elektricien of competente persoon.
- Dit product mag alleen worden onderhouden door een erkendonderhoudscentrum en er dient alleen gebruik te worden gemaakt van originele reserveonderdelen.

1) Als het apparaat is Frost Free.

2) Als het apparaat een vriesvak bevat.

**Opmerking: kinderen van 3 tot 8 jaar mogen koelapparatuur in- en uitladen. (Deze clausule is alleen van toepassing op de EU-regio.)**

## Het installeren van uw nieuwe apparaat

Voordat u het apparaat voor de eerste keer, moet u op de hoogte zijn van de volgende tips.

### Ventilatie van het apparaat



Om de efficiëntie van het koelsysteem te verbeteren en energie te besparen, is het noodzakelijk om voor goede ventilatie rondom het apparaat te zorgen voor de warmteafvoer. Daarom moet er voldoende vrije ruimte beschikbaar zijn rondom de koelkast.

Suggestie: Het is raadzaam om 50-70mm ruimte aan de achterkant naar de muur te laten, tenminste 100mm vanaf de bovenkant, tenminste 100mm vanaf de zijkant vanaf de muur en een ruimte aan de voorkant teneinde de deuren met 135° openen. Zoals weergegeven in de volgende diagrammen.

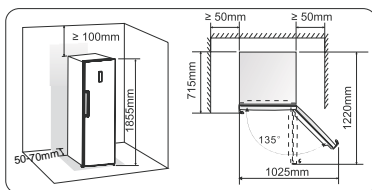

### Opmerking:

- Dit apparaat functioneert goed binnen de klimaatklasse getoond in de onderstaande tabel.
- Het kan dat het niet goed werkt bij een temperatuur boven of onder het aangegeven bereik voor een lange periode.

Klimaatklasse	Omgevingstemperatuur
SN	+ 10°C to +32°C
N	+ 16°C to +32°C
ST	+ 16°C to +38°C
T	+ 16°C to +43°C

- Zet uw apparaat op een droge plaats om hoge vochtigheid te voorkomen.
- Houd het apparaat uit direct zonlicht, regen of vorst. Zet het apparaat niet in de buurt van warmte bronnen zoals kachels of haarden.

### Nivellering van het apparaat

- Voor voldoende nivellering en luchtcirculatie in het achterste gedeelte van het apparaat, kunnen de onderste voetjes worden aangepast. U kunt deze handmatig of met behulp van een passende sleutel aanpassen.
- Kantel de bovenkant ongeveer 10mm zodat de deuren vanzelf sluiten.

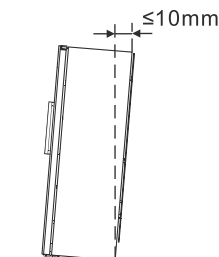

### De deurgrepen installeren

Voor het gemak bij transport worden de deurgrepen afzonderlijk geleverd in een plastic zak. U kunt de deurgrepen als volgt installeren.

1. Haal de schroefdooppen van de linkerkant van de deur eraf en doe ze terug in de plastic zak.
2. Zet de handgreep op de linkerkant van de deur, waarbij assen van de schroefgaten in de handgreep en de deur op een lijn liggen, zoals de foto toont.
3. Bevestig de handgreep met de speciale schroeven in de plastic zak. En installeer vervolgens de handgreepbescherming.

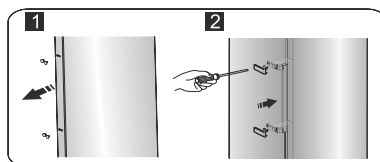





### De deur omdraaien

De zijde waar de deur opent kan worden veranderd, van rechts (zoals geleverd) naar links, indien nodig op de plek van installatie.

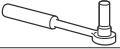
**Waarschuwing!** Het apparaat mag niet aangesloten zijn op het lichtnet bij het omdraaien van de deur. Zorg ervoor dat de stekker uit het stopcontact is getrokken.

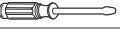
Benodigd gereedschap:

	
8mm dopsleutel	Kruisschroevendraaier
	
Dunne schroevendraaier	8mm steeksleutel

**Opmerking:** Laat de koelkast op zachte schuimverpakking of vergelijkbaar materiaal rusten voordat u deze op zijn rug legt om toegang te krijgen tot de onderkant, om beschadiging van het achterpaneel van de koelkast te voorkomen. Om de deur te keren, worden de volgende stappen aangeraden.

1. Zet de koelkast rechtop.

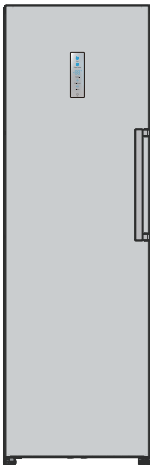

2. Open deel ① rechts bovenop de koelkast en verwijder daarna deel ③ en deel ④ op de deur op dezelfde manier. Verwijder deel ② en plaats het terug in de plastic zak.

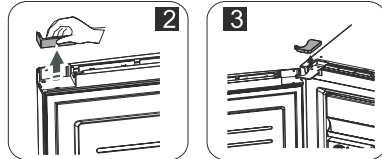
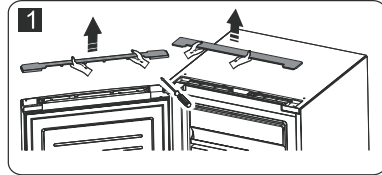
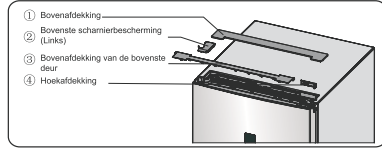

3. Maak elektrisch aansluitstuk ① en elektrisch aansluitstuk ② los en verwijder vervolgens deel ③.

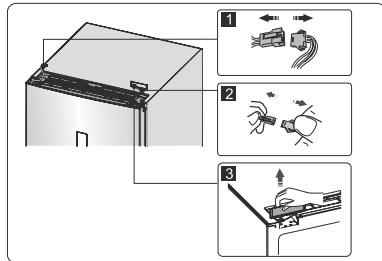

4. Verwijder de schroeven ①, maak draad ② los en verwijder deel ③.

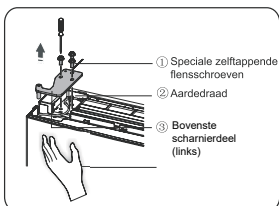

**Opmerking:** Houd de deur tijdens stap 4 vast om te voorkomen dat de deur valt.

5. Verwijder de deur en plaats op een glad oppervlak met het paneel omhoog. Verwijder deel ① en deel ④, draai daarna de schroeven los, zoals weergegeven in de afbeelding. Verplaats de hendel ③ naar de rechterkant, installeer dan achtereenvolgens schroeven ②, deel ① en deel ④. Draai schroeven ⑦ los, verwijder deel ⑥ en deel ⑤, draai deel ⑥ om en installeer vervolgens deel ⑤ en deel ⑥ aan de linkerkant met schroeven ⑦.

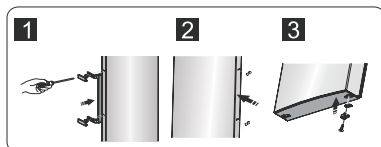
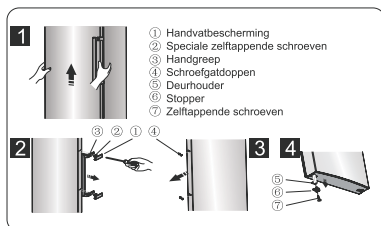

6. Leg de koelkast plat, verwijder deel ③ en draai daarna schroeven ④ los. Verwijder deel ② en deel ①.

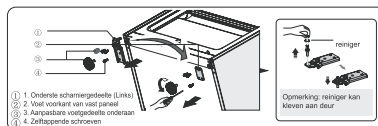

7. Schroef het onderste scharnier los, verplaats naar het montagegat, schroef vast en monteer ring.

8. Ga terug naar stap 6, verplaats deel ① naar links en deel ② naar rechts en draai ze vervolgens vast met schroeven ④. Installeer tenslotte deel ③.

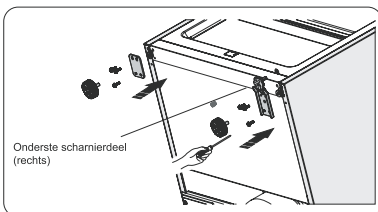

9 . Sluit de draden van zowel de linker- als rechteruitsparingen van het koelchassis aan.

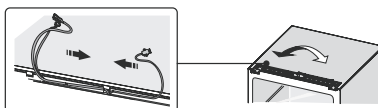

10. Verplaats de deur naar juiste positie, stel deel ① (qui est dans le sac en plastique) af en zet de deur recht. Verplaats de verbindingsdraad ② in de uitsparing van de deur van rechts naar links, en monteer vervolgens deel ① en bedrading ② met schroeven ③. (Houd bij montage de deur vast)

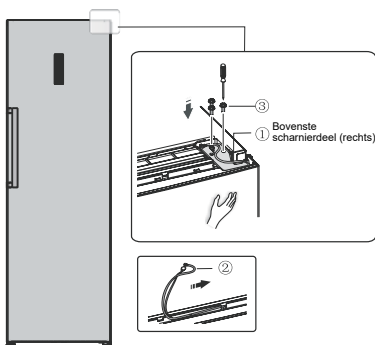

11. Sluit het elektrisch aansluitstuk ① volgens stap 3 en monteer vervolgens deel ② (dat zich in de plastic zak bevindt).

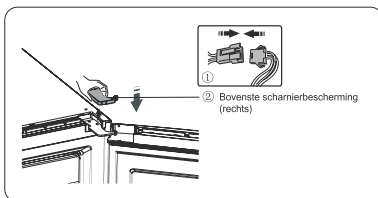

12. Verplaats deel ① 180 ° en installeer dit op de juiste hoek van de deur, monteer dan deel ②, (beide in stap 2 verwijderd)

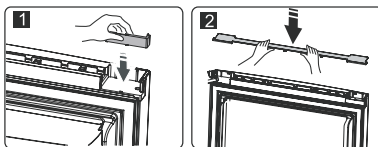

13. Neem de reed-schakelaar uit de houder (deel ③ in stap 3) en zet dit op een andere houder voor gebruik (met merkteken "R" in de plastic zak). Plaats de net verwijderde houder terug in de plastic zak.

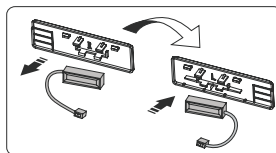

- Opmerking:** Zorg ervoor dat de zichtzijde van de reed-schakelaar goed in de houder zit.

14. Installeer deel ①, sluit de bedrading aan ② en installeer vervolgens deel ③.

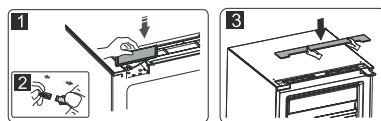

## Beschrijving van het apparaat

1. Kabinet
2. Afdekluiik
3. Machine voor gemalen ijs
4. Opslagruimte voor ijs
5. Bovenste lade van de vriezer
6. Middenste lade van de vriezer (zeer grote bak)
7. Gemakkelijk handvat
8. Deur van de vriezer
9. Onderste lade van de vriezer
10. Deurslot van de vriezer
11. Aanpasbare voetjes onderaan
12. LED licht
13. Smalle lade van de vriezer
14. Glazen blad
15. Beugel voor het inlegblad
16. Bovenste inlegblad
17. Kleine opslagruimte
18. Midden inlegblad
19. Onderste inlegblad

Afbeelding van het apparaat

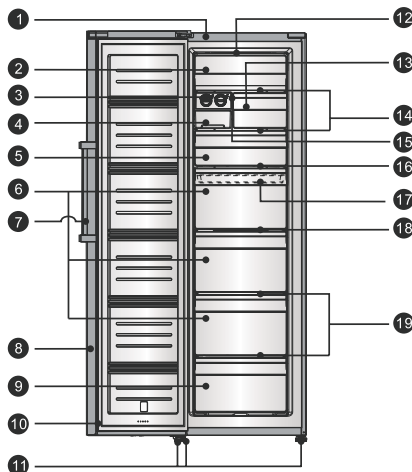

**Opmerking:** als gevolg van de continue aanpassing en verbetering van onze producten, kan het zijn dat uw koelkast lichtjes verschilt van het model in de handleiding, doch de functies en de gebruikswijze blijven dezelfde. Om meer ruimte te creëren in de vriezer kunt u laden verwijderen (behalve de onderste lade), alsook de beugels voor de inlegbladen en de geïntegreerde ijsmachine/verwisselbare ijsbak.

**Opmerking:** Om de beste energie-efficiëntie van dit product te waarborgen, plaatst u alle schappen, laden op hun oorspronkelijke positie zoals in de bovenstaande afbeelding.

## Weergave controles

Gebruik uw apparaat volgens de volgende bedieningsvoorschriften, het apparaat beschikt over de bijbehorende functies en modi zoals het bedieningspaneel hieronder op de afbeeldingen getoond. Wanneer het apparaat voor de eerste keer wordt ingeschakeld, licht de achtergrondverlichting van de pictogrammen op het displaypaneel op. Als er geen knoppen zijn ingedrukt en de deuren gesloten zijn, zal de achtergrondverlichting uit gaan.

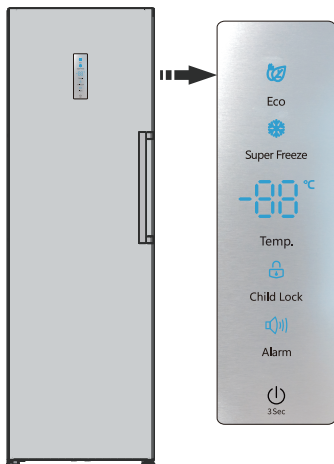

### Regelen van de temperatuur

Voor een optimale conservering, we raden dat wanneer u uw koelkast voor de eerste keer start, de temperatuur voor de koelkast is ingesteld op 5°C en de vriezer tot -18°C. Als u de temperatuur wilt wijzigen, volg de onderstaande instructies.

**Let op!** Als u een temperatuur instelt, stel een gemiddelde temperatuur voor de hele koelkast. Temperaturen in elk compartiment kan afwijken van de temperaturen op het paneel getoond, afhankelijk van hoeveel voedsel je kunt opslaan en waar u deze plaatst. Hoge of lage kamertemperatuur kunnen ook invloed hebben op de werkelijke temperatuur in het apparaat.

**Opmerking:** Een hoge temperatuurinstelling versnelt voedselverspilling.

### 1. Afstellen van het vriezen

In de ontgrendelde toestand, drukt u op de knop "Temp.", het indicatielampje voor de vrieszone knippert, de ingestelde vriestemperatuur wordt verlaagd met 1°C, en de koelkasttemperatuur wordt cyclisch aangepast tussen -14°C en -24°C. Wanneer u 10 seconden lang niet op de knop drukt, wordt de instelling geactiveerd.

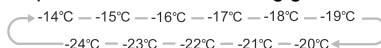

### 2. Super freeze(Supervriezen) modus

De super freeze modus verlaagt de temperatuur van het vriescompartiment snel, waardoor het voedsel sneller kan bevriezen en het langer kan worden bewaard.

Het Super Vriezen wordt gebruikt om voorvriezen en snel invriezen uit te voeren in de volgorde van het vriesvak.

Deze functie versnelt het invriezen van verse etenswaren en beschermt tegelijkertijd reeds opgeslagen etenswaren tegen ongewenst opwarmen.

**i** Om vers voedsel in te vriezen, activeert u de Super Vriezen functie minstens 24 uur voordat u het voedsel plaatst om het voorvriezen te voltooien.

- In de ontgrendelde toestand, drukt u op de knop "Super Freeze" om de supervriezen modus te openen, het pictogram Super Freeze gaat branden en de temperatuur wordt ingesteld op -24°C.
- De super freeze modus wordt automatisch na tweeënvijftig uur uitgeschakeld.
- Als de koelkast draait in de supervriezen modus, zal door het indrukken van de knop "Temp." de supervriezen modus worden verlaten, en na het verlaten, draait de koelkast op de oorspronkelijke ingestelde temperatuur.

### 3. Eco modus

Wanneer u op vakantie bent en geen gebruik zal maken van de koelkast, kunt u het inschakelen in de Eco modus om energie te besparen.

- In de ontgrendelde toestand, drukt u op de knop "Eco" om de Eco modus te openen, het pictogram Eco zal gaan branden en de temperatuur is ingesteld op  $-17^{\circ}\text{C}$ .

- In de Eco modus, zal door drukken op de knop "Temp." de modus worden verlaten en na het verlaten, draait de koelkast op de oorspronkelijke ingestelde temperatuur.

## 4. Alarm

### 4.1 Functie Deuralarm



Alarm

Er zal een alarm te horen zijn als een koelkastdeur langer dan een minuut achter elkaar openstaat, startend met het eerste alarm, het zal drie keer om de minuut tien minuten te horen zijn, het alarmpictogram knippert en het displayscherm geeft dr aan. In de ontgrendelde toestand, drukt u op de knop "Alarm" op dit moment om het deuralarm vrij te geven, de zoemer stopt met het geluid te laten horen, het alarmpictogram brandt altijd en het display zal normaal wordt weergegeven.

- Nadat het deuralarm meer dan tien minuten is te horen, stopt de zoemer met het geluid te laten horen, het alarmpictogram brandt niet, en het display zal normaal wordt weergegeven.

- Om energie te besparen, mag u de koelkast niet gedurende langere tijd open laten staan. Het deuralarm kan geannuleerd worden door de deur te sluiten, de zoemer stopt met het geluid te laten horen, het alarmpictogram brandt niet, en het display zal normaal wordt weergegeven.

### 4.2 Alarm te hoge temperatuur

- Als de koelkast weer wordt ingeschakeld nadat deze tijdens een periode niet is gebruikt, zal de koelkast mogelijk een alarm voor te hoge temperatuur afgegeven en piept vanaf het eerste alarm, en zal het alarm gedurende tien minuten driemaal om de minuut te horen zijn. In de ontgrendelde toestand, drukt u op de knop "Alarm" op dit moment om het alarm vrij te geven en het alarmpictogram brandt altijd.
- Wanneer het alarm voor de te hoge temperatuur meer dan tien minuten te horen is, stopt de zoemer met het geluid

te laten horen, het alarmpictogram knippert. In de ontgrendelde toestand, drukt u op de knop "Alarm" op dit moment om het alarm vrij te geven en het alarmpictogram brandt altijd.

- Wanneer de koelkast gedurende een bepaalde tijd normaal functioneert, zal het alarm voor de te hoge temperatuur automatisch worden geannuleerd, de zoemer stopt met het geluid te laten horen en het alarmpictogram gaat uit.

## 5. Stand-by modus

- Wanneer de koelkast op dit moment nog niet wordt gebruikt, kunt u op de knop "Power" drukken om stand-by te gaan.

- Wanneer de koelkast in werkende staat is en ontgrendeld, zal door langer te drukken op de knop "Power" dan 3 seconden, de koelkast in de stand-by gaan en zal het display 0F.

- Belangrijke mededeling! Op dit moment nog geen voedsel in de koelkast bewaren nadat de koelkast is uitgeschakeld door middel van de Aan/uitknop.

- Wanneer de koelkast in werkende staat is en ontgrendeld, zal door langer te drukken op de knop "Power" dan 3 seconden, zal de koelkast inschakelen en het display wordt normaal weergegeven.

## 6. Unlock(Ontgrendelen)



Child Lock

Als het pictogram voor vergrendeling van de koelkast brandt, is de koelkast vergrendeld.

- Houdt de knop "Child Lock" gedurende 3 seconden ingedrukt, het pictogram voor vergrendeling van de koelkast zal worden uitgeschakeld, en wordt de vergrendeling vrijgegeven. Op dit moment kunt u de modus bedienen en de temperatuur instellen, en het alarm, de standby-modus annuleren.

- Indien er geen knopbediening is gedurende ongeveer 20 seconden zal de knop automatisch vergrendeld worden.

- Indien er geen knopbediening is gedurende ongeveer 60 seconden, zal het display uitschakelen en kan het worden vrijgegeven op dit moment door op een willekeurige knop te tikken.

## Gebruik van het apparaat

Uw apparaat beschikt over de accessoires zoals in de "Beschrijving van het apparaat" getoond. Deze onderdelenhandleiding beschrijft het juiste gebruik ervan.

### Flapdeksel

- U kunt de flap omhoog doen om voedsel uit het bovenste koelvak te nemen.
- Voordat u het flapdeksel opent of sluit, moet u het in de geleiders tillen. Vervolgens kan de flap langs de geleiders omhoog of omlaag schuiven.

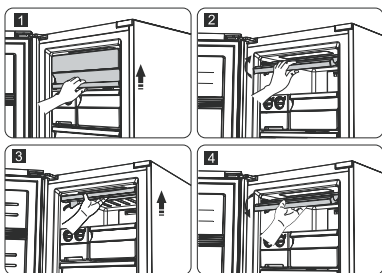

### Vrieslade

- Deze wordt gebruikt om voedsel dat moet worden bevroren op te slaan, zoals vlees, vis, ijs, enz.

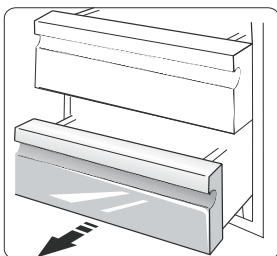

### Kleine bewaardoos

- Deze wordt gebruikt om kleine porties voedsel die ingevroren moeten worden te bewaren, bijvoorbeeld ravioli, soepballetjes, bevroren dessert, enz.
- Deze kan alleen in de grote doos (bovenin) of in de bovenste lade geplaatst worden.

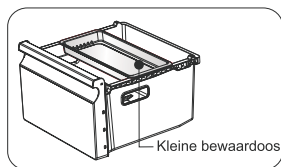

### Draaibaar ijsblokbakje

Opmerking: Reinig het ijsbakje voordat u het voor de eerste keer gebruikt of als het lange tijd niet gebruikt is.

- Met het draaibare ijsblokbakje kunt u ijsblokjes maken en bewaren. U gebruikt dit als volgt.

1. Trek het draaibare ijsblokbakje uit de houder.
2. Schenk water in het ijsbakje tot het maximale waterpeil.

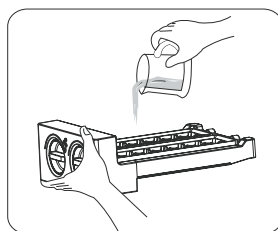

3. Plaats het ijsblokbakje terug op de houder.
4. Wanneer zich ijsblokjes gevormd hebben, draait u de knoppen met de klok mee en vallen de ijsblokjes onder in de ijsbox.
5. De ijsblokjes kunnen worden opgeslagen in de ijsbox. Als u ze nodig hebt, neemt u de box eruit en haalt de blokjes eruit.

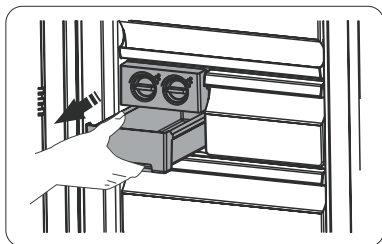

### Koelkasten samen installeren

- Uw vriezer kan samen met een koelkast geïnstalleerd worden.
- Deze kan worden geïnstalleerd met installatieonderdelen als geleverd.

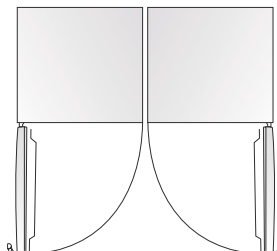

## Nuttige aanwijzingen en tips

### Energiebesparende tips

Wij raden u aan de onderstaande tips te volgen om energie te besparen.

- Probeer te vermijden de deur voor langere tijd open te laten om energie te besparen.
- Zorg dat het toestel uit de buurt staat van warmtebronnen (Direct zonlicht, elektrische oven of fornuis etc.)
- Stel de temperatuur niet kouder in dan noodzakelijk.
- Geen warm eten of dampende vloeistof in het apparaat opslaan.
- Plaats het apparaat op een goed geventileerde, vochtvrije ruimte. Raadpleeg voor het installeren uw nieuwe toestel hoofdstuk.

- Het diagram laat u de juiste combinatie voor het laden, fruit- en groentelade en planken zien. Pas deze combinatie niet aan, aangezien deze is ontworpen als de meeste energie-efficiënte configuratie.

**Tips voor de koeling van vers voedsel**

- Plaats geen warm voedsel rechtstreeks in de ijskast of de diepvriezer, de inwendige temperatuur zal toenemen, wat als gevolg heeft dat de compressor harder moet werken en meer energie zal verbruiken.
- Het eten bedekken of verpakken, vooral als het een sterke smaak of geur heeft.
- Ruim voedsel goed in, zodat de lucht er vrij rond circuleren kan.

**Tips voor het vriezen**

- Laat het apparaat minstens 2 uur op een hogere instelling lopen bij eerste gebruik of na een periode buiten gebruik voordat u voedsel in het compartiment opslaat.
- Bereid voedsel in kleine porties om snel en volledig te bevriezen en om het vervolgens mogelijk te maken alleen de gewenste hoeveelheid te ontdooien.
- Verpak het voedsel in luchtdichte aluminiumfolie of polyethyleen voedselverpakking.
- Sta niet toe dat vers, niet bevroren voedsel reeds bevroren voedsel aanraakt, om te voorkomen dat de temperatuur van de laatste stijgt.

- Bevroren producten die net na verwijdering uit de vriesvak geconsumeerd worden veroorzaken misschien brandwonden op de huid.

- Het is aanbevolen om elk bevroren pakket te labelen en van datum te voorzien om de opslagduur bij te houden.

**Tips de opslag van bevroren voedsel**

- Zorg ervoor dat bevroren voedsel correct is verpakt door de winkel
- Zodra ontdooid, zal de kwaliteit van voedsel snel verslechteren en mag het niet opnieuw worden ingevroren. Overschrijdt niet de door de voedselproducent aanbevolen bewaarperiode.

**Uitschakelen van het apparaat**

Indien het toestel uitgeschakeld moet worden voor een langere periode, moeten de volgende stappen genomen worden om schimmelvorming op het apparaat te voorkomen.

1. Verwijder al het voedsel.
2. Haal de stekker uit het stopcontact.
3. Reinig en droog de binnenkant.
4. Zorg ervoor dat alle deuren op een kiertje staan zodat de lucht kan circuleren.

## Reiniging en onderhoud

Om hygiënische redenen moet het apparaat (inclusief buiten- en binnenkant accessoires) regelmatig ten minste om de twee maanden worden schoongemaakt.

**Waarschuwing** Het apparaat mag niet worden aangesloten op het elektriciteitsnet tijdens het schoonmaken. Gevaar voor elektrische schok. Schakel voor het schoonmaken het apparaat uit en haal de stekker uit het stopcontact.

**Buitenkant reinigen**

Om het goede uiterlijk van uw apparaat te behouden, moet u het regelmatig schoonmaken.

-Veeg het digitale paneel en weergavepaneel met een schone, zachte doek.

-Spuut water op reinigingsdoekje in plaats rechtstreeks op het oppervlak van het toestel te spuiten. Dit zorgt voor een gelijkmatige verdeling van vocht op de oppervlakte.

-Maak deuren, grepen en kastoppervlakten schoon met een mild reinigingsmiddel en droog vervolgens met een zachte doek.

**Waarschuwing**

-Gebruik geen scherpe voorwerpen, omdat die krassen kunnen maken op het oppervlak.  
 -Gebruik geen verdunner, autowasmiddel, Clorox, etherische olie, schuurmiddelen of organisch oplosmiddel, zoals benzeen voor het reinigen. Deze kunnen schade veroorzaken aan de oppervlakte van het toestel en kunnen brand veroorzaken.

**Binnenkant reinigen**

U moet de binnenkant van het apparaat regelmatig reinigen. Het is eenvoudiger schoonmaken als de voedselvoorraden laag zijn.

- Veeg de binnenkant van de koel-/vriescombinatie met een weke oplossing van keukensoda, en spoel daarna af met warm water met een uitgewrongen spons of doek.
- Veeg volledig droog voor het terugplaatsen van de planken en manden. Droog alle oppervlakken en losse onderdelen grondig. Hoewel dit apparaat automatisch ontdooid, kan er een laag ijs ontstaan op de binnenmuren van het vriesvak als de vriezerdeur vaak geopend wordt of te lang open gehouden wordt. Als het ijs te dik is, kiest u een moment dat de voedselvoorraden zijn laag en gaat u als volgt te werk:
  - Verwijder bestaand voedsel en accessoires manden, trek het apparaat uit het stopcontact en laat de deuren open. Ventileer de ruimte grondig om het ontdooiproces te versnellen.

**Waarschuwing** Gebruik geen scherpe voorwerpen om ijs te verwijderen van het diepvriescompartiment. Pas als de binnenkant volledig droog is moet het toestel worden teruggeschakeld en aangesloten worden op het stopcontact.

**Reiniging afdichting deur**

Zorg dat de afdichtrubbers schoon blijven. Kleverig eten en drinken kunnen ervoor zorgen dat afdichtrubbers aan de kast gaan kleven en kunnen scheuren als u de deur opent. Was het afdichtingsrubber met een mild reinigingsmiddel en warm water. Spoel en droog het goed na het reinigen.

**Waarschuwing** Pas als de deurafdichtingen volledig droog zijn kan het toestel worden ingeschakeld.

**Het ledlampje vervangen:**

**Waarschuwing:** Het ledlampje mag niet door de gebruiker vervangen worden! Als het ledlampje beschadigd is, neem dan contact op met de klantenservice voor hulp. Volg de volgende om het ledlampje te vervangen:

1. Trek de kabel van het apparaat uit het stopcontact.
2. Verwijder het beschermkapje van het lampje door het omhoog te drukken en er uit te nemen.
3. Houd het beschermkapje van het ledlampje met één hand vast en trek het met de andere hand terwijl u op het verbindingmechanisme drukt.
4. Vervang het ledlampje en klik het terug op zijn plaats.

**Troubleshooting**

Als u een probleem met uw apparaat heeft of bent bezorgd dat het apparaat niet naar behoren functioneert, kunt u een aantal eenvoudige controles uit te voeren alvorens u de de klantenservice belt, zie hieronder. In dit gedeelte kunt u enkele eenvoudige controles uitvoeren voordat u klantenservice belt.

**Waarschuwing!** Probeer niet om het apparaat zelf te repareren. Als het probleem zich blijft voordoen nadat u de onderstaande controles heeft uitgevoerd, neem dan contact op met een gekwalificeerde elektricien, bevoegd servicemonteur of de winkel waar u het product heeft gekocht.

Probleem	Mogelijke oorzaak en oplossing
Apparaat werkt niet goed	Controleer of de stekker is goed aangesloten op het stopcontact.
	Kijk na of de "Power" functie actief is door het indrukken van de "Power" knop gedurende 1 seconde.
	Controleer de zekering of stroomonderbreker van uw voeding, zo nodig vervangen.
	De omgevingstemperatuur is te laag. Probeer de kamertemperatuur op een kouder niveau te zetten om dit probleem op te lossen.
	Het is normaal dat de vriezer tijdens de automatische ontdooiing niet werkt, of kort nadat het apparaat wordt ingeschakeld ter bescherming van de compressor.
Geuren van de compartimenten	De binnenkant moet mogelijk worden gereinigd
	Sommige voedingsmiddelen, containers of verpakkingen veroorzaken geuren.
Geluid van het apparaat	De geluiden hieronder zijn normaal: <ul style="list-style-type: none"> <li>• Compressor loopgeluiden.</li> <li>• Geluid van luchtbeweging van de kleine ventilator motor in het vriesvak of andere compartimenten.</li> <li>• Gorgelende geluid, vergelijkbaar met het koken van water.</li> <li>• Plopgeluiden tijdens het automatisch ontdooien.</li> <li>• Klikgeluiden voordat de compressor start.</li> </ul>
	Andere ongewone geluiden zijn te wijten aan de onderstaande redenen moet u controleren en u moet actie te ondernemen: <ul style="list-style-type: none"> <li>• De kast staat niet waterpas.</li> <li>• De achterkant van het apparaat raakt de muur.</li> <li>• Flessen of verpakkingen gevallen of rollen.</li> </ul>
De motor constant draaien	Het is normaal om regelmatig het geluid van de motor te horen, meer in de volgende gevallen: <ul style="list-style-type: none"> <li>• Temperatuurinstelling lager dan nodig</li> <li>• Grote hoeveelheden warme levensmiddelen zijn onlangs opgeslagen in het apparaat.</li> <li>• De temperatuur buiten het apparaat is te hoog.</li> <li>• Deuren worden te lang of te vaak open gehouden.</li> <li>• Nadat uw installatie van het apparaat of als het is uitgeschakeld voor lange tijd.</li> </ul>
Een laag ijs in het compartiment	Controleer of de luchtuitlaten niet worden geblokkeerd door voedsel en zorg dat voedsel binnen het apparaat voldoende ventilatie mogelijk maakt. Zorg dat de deur helemaal dicht is. Om het ijs te verwijderen, verwijzen wij u naar het reiniging en onderhoud hoofdstuk.
De binnentemperatuur is te warm	Mogelijke U heeft de deuren te lang of te vaak opengelaten of de deuren worden open gehouden door een obstakel, of het apparaat is geplaatst met te weinig ruimte aan de zijkanten, bovenkant en bovenkant.

De binnentemperatuur is te koud	Verhoog de temperatuur door de instructies van het hoofdstuk "Besturingspaneel" op te volgen.
Deuren kunnen niet gemakkelijk dicht gemaakt worden	Controleer of bovenkant 10-15 mm gekanteld is, zodat de deuren zelf kunnen sluiten, of er binnenin iets de deuren verhindert te sluiten.
Waterdruppels op de vloer	Als de waterpan (aan de onderzijde van de achterkant van de kast) niet goed waterpas kan worden gezet, of de afvoerpijp (deze bevindt zich onder de bovenkant van het compressordepot) niet goed is gepositioneerd om water in deze pan te leiden, of de wateruitloop is geblokkeerd, moet u de koelkast van de muur wegtrekken en de pan en de afvoerpijp controleren.
Het licht werkt niet	<ul style="list-style-type: none"> <li>• Misschien is het LED-licht beschadigd. Raadpleeg LED-lampen vervangen in reiniging en verzorging hoofdstuk.</li> <li>• Het besturingssysteem heeft de lichten uitgeschakeld, omdat de deur te lang open werd gehouden, sluit en open de deur om de lichten weer te activeren.</li> </ul>

## Verwijdering van het apparaat

Het is verboden voor de verwijdering van dit apparaat als huishoudelijk afval.

### Verpakkingsmaterialen

Verpakkingsmaterialen met de recycle symbool zijn recyclebaar. Gooi de verpakking in een geschikte afval container te recycleren.

### Voor de verwijdering van het apparaat

1. Trek de stekker uit het stopcontact.
2. Snijd het snoer af en gooi met de stekker weg

**Waarschuwing!** Koelkasten bevatten koelmiddel en gassen in de isolatie. Koelmiddel en gassen moeten professioneel worden verwijderd, omdat ze oogletsel of ontstekingen kunnen veroorzaken. Zorg ervoor dat slangen van het koelcircuit niet beschadigd zijn, voorafgaand aan correcte verwijdering.

	Correcte verwijdering van dit product
	<p>Deze marking geeft aan dat dit product niet mag weggegooid worden met ander huishoudelijk afval in de EU. Om mogelijke schade aan het milieu of de menselijke gezondheid door ongecontroleerde afvalverwijdering te voorkomen, moet u dit product op een verantwoorde manier recyclen, zodat het duurzame hergebruik van materiaalbronnen wordt bevorderd Om uw gebruikte apparaat in te leveren, gebruik alstublieft het terugbreng- en verzamel systeem of neem contact op met de winkel waar het product is gekocht. Zij kunnen dit product terugnemen voor milieu veilige recycling.</p>

Teneinde besmetting van voedsel te voorkomen, gaarne de volgende instructies in acht nemen

- Het langdurige openen van de deur kan een aanzienlijke verhoging van de temperatuur in de compartimenten van het apparaat veroorzaken.
- De oppervlakken die in contact kunnen komen met voedsel en toegankelijke afvoersystemen regelmatig reinigen.
- Bewaar rauw vlees en vis in daarvoor geschikte opslagbakken in de koelkast, zodat het niet in contact komt met of druipt op ander voedsel.
- Diepvriesvakken met twee-sterren zijn geschikt voor het bewaren van diepgevroren voedsel, bewaren en maken van ijs en ijsblokjes maken.
- Compartimenten met één, twee en drie sterren zijn niet geschikt voor het invriezen van vers voedsel.

Volgorde	Compartimenten TYPE	Doelopslag temp.[°C]	Geschikt voedsel
1	Koelkast	+2~+8	Eieren, gekookt voedsel, verpakt voedsel, fruit en groenten, zuivelproducten, gebak, dranken en andere voedingsmiddelen die niet geschikt zijn om in te vriezen.
2	(***)*-Vriezer	≤ -18	Zeevruchten (vis, garnalen, schaaldieren), aquatische zoetwaterproducten en vleesproducten (aanbevolen tijd is 3 maanden - voedingswaarden en smaak neemt af in de loop der tijd), geschikt als ingevroren vers voedsel.
3	***-Vriezer	≤ -18	Zeevruchten (vis, garnalen, schaaldieren), aquatische zoetwaterproducten en vleesproducten (aanbevolen tijd is 3 maanden - voedingswaarde en smaak neemt af in de loop der tijd). Niet geschikt om vers voedsel in te vriezen.
4	** -Vriezer	≤ -12	Zeevruchten (vis, garnalen, schaaldieren), aquatische zoetwaterproducten en vleesproducten (aanbevolen tijd is 2 maanden - voedingswaarde en smaak neemt af in de loop der tijd). Niet geschikt om vers voedsel in te vriezen.
5	*-Vriezer	≤ -6	Zeevruchten (vis, garnalen, schaaldieren), aquatische zoetwaterproducten en vleesproducten (aanbevolen tijd is 1 maand - voedingswaarden en de smaak neemt af in de loop der tijd). Niet geschikt om vers voedsel in te vriezen.
6	0-sterren	-6~0	Vers varkensvlees, rundvlees, vis, kip, sommige verpakt bewerkt voedsel, enz. (Aanbevolen om op dezelfde dag te eten, bij voorkeur niet later dan 3 dagen). Gedeeltelijk ingepakt/omwikkeld ingekapseld verwerkt voedsel (niet-invriesbare levensmiddelen)
7	Chill	-2~+3	De consumptie van vers/bevroren varkensvlees, rundvlees, kip, zoetwater aquatische producten, enz. (7 dagen onder 0 °C en boven 0 °C) wordt aanbevolen op dezelfde dag, bij voorkeur niet meer dan 2 dagen). Zeevruchten (minder dan 0 gedurende 15 dagen, wordt aanbevolen deze te bewaren boven 0 °C)

8	Vers Voedsel	0 ~ +4	Vers varkensvlees, rundvlees, vis, kip, gekookt voedsel, enz. (Aanbevolen om binnen dezelfde dag te worden geconsumeerd, bij voorkeur niet meer dan 3 dagen).
9	Wijn	+5 ~ +20	rode wijn, witte wijn, mousserende wijn enz.

Opmerking: gaarne verschillende gerechten in overeenstemming met de compartimenten of gewenste bewaartemperatuur van uw gekochte producten bewaren.

- Indien het koelapparaat gedurende lange perioden leeg zal staan, deze uitschakelen, ontdooien, reinigen, drogen, en de deur open laten staan teneinde schimmelvorming in het apparaat te voorkomen.

**Reiniging afgeefinrichting voor water (speciaal voor afgeefinrichting voor water producten):**

- Reinig de watertanks indien deze gedurende 48 uur niet zijn gebruikt; het watersysteem aangesloten op een water toevoer doorspoelen, indien het water de afgelopen 5 dagen niet heeft gestroomd.

**WAARSCHUWING** – Voedsel moet zijn verpakt in zakjes alvorens deze in de koelkast worden geplaatst en vloeistoffen moeten worden verpakt in flessen of blikken met doppen, teneinde te voorkomen dat de product ontwerpstructuur moeilijk is schoon te maken.

# Hisense

life reimagined

## **MANUAL DE INSTRUCCIONES**

Antes de poner en marcha la unidad,  
lea atentamente el manual y  
consérvelo para referencia futura.

Español

## Tabla de Contenido

Información de seguridad y advertencia .....	2	Trucos y consejos útiles .....	16
Instalación del nuevo electrodoméstico .....	8	Limpieza y mantenimiento.....	17
Descripción del electrodoméstico.....	12	Localización de averías.....	18
Controles de la pantalla.....	13	Eliminación del electrodoméstico .....	20
Uso del electrodoméstico .....	15		



## Información de seguridad y advertencia

Por su propia seguridad y para garantizar un uso correcto, lea detenidamente este manual de usuario así como los consejos y advertencias, antes de instalar y usar por primera vez el aparato. Con el objetivo de evitar errores y accidentes innecesarios, es importante asegurarse de que todos los usuarios del aparato estén familiarizados con su funcionamiento y sus dispositivos de seguridad. Conserve estas instrucciones y asegúrese de que estén incluidas con el aparato si lo traslada o vende, a fin de que cualquier usuario del mismo esté informado debidamente sobre su uso y avisos de seguridad. Para proteger su salud y bienes materiales, siga las precauciones de estas instrucciones ya que de lo contrario el fabricante no se hará responsable de los daños derivados.

### Seguridad para niños y otras personas vulnerables

#### ● Conformidad con las normas EN

Este aparato puede ser utilizado por los niños de edad desde 8 años y las personas con capacidades reducidas físicas, sensoriales o mentales o falta de experiencia y conocimiento si ellos han sido dados la supervisión o instrucción sobre el uso del aparato en una manera segura y entienden los peligrosos involucrados. Los niños no deberán jugar con el aparato, La limpieza y el mantenimiento del usuario no deben ser llevados a cabo por los niños sin supervisión.

#### Conformidad con las normas IEC

Este aparato no ha sido diseñado para que lo utilicen personas (incluidos niños) con capacidades físicas, sensoriales o mentales reducidas, o falta de experiencia y conocimientos, a menos que estén supervisados o hayan recibido instrucciones acerca del uso del aparato por parte de una persona responsable de su seguridad.

- 
- Mantenga todos los embalajes apartados de los niños ya que hay riesgo de asfixia.
  - Si va a desechar el aparato, tire el enchufe macho fuera del tomacorriente, corte el cable de conexión (lo más cerca del aparato como sea posible) y quite la puerta para evitar que los niños la jueguen y protegerlos contra la descarga eléctrica o desde su encierro.
  - Si este aparato, que está equipado con los sellos de puerta magnéticos, es para reemplazar un aparato más viejo que tiene un bloqueo de muelle (pestillo) en la puerta o la tapa, asegúrese de hacer inútil el bloqueo de muelle antes de que deseche el aparato viejo. Eso puede evitar formar la trampa mortal para los niños.

### **Seguridad general**



- **ADVERTENCIA** - Este aparato está diseñado para ser utilizado en el hogar y las aplicaciones similares tales como
  - Áreas de cocina de personal en tiendas, oficinas y otros entornos de trabajo;
  - Casas de la granja y por los clientes en hoteles, moteles y otros entornos de tipo residencial;
  - Entornos de tipo cama y desayuno;
  - Catering y aplicaciones similares no comerciales.
- **ADVERTENCIA**- No almacene las sustancias explosivas tales como latas de aerosol con un propulsor inflamable en este aparato.
- **ADVERTENCIA**-Si el cable de alimentación está dañado, deberá ser reemplazado por el fabricante, su agente de servicio o las personas similarmente calificadas con el fin de evitar un peligro.
- **ADVERTENCIA**- Mantenga las aperturas de ventilación en la carcasa del aparato o en la estructura construida libres de obstáculos.
- **ADVERTENCIA**—No utilice los dispositivos mecánicos u otros medios para acelerar el proceso de descongelación, con excepción de los recomendados por el fabricante.
- **ADVERTENCIA**—No dañe el circuito de refrigerante.
- **ADVERTENCIA**—No utilice los aparatos eléctricos dentro de los compartimientos de almacenamiento de alimentos del aparato, a menos que sean de tipo recomendado por el fabricante

- 
- ADVERTENCIA-El refrigerante y el gas de sople de aislamiento son inflamables. Al desechar el aparato, sólo hágalo en un centro autorizado de desecho de basuras. No lo exponga a la llama.
  - ADVERTENCIA: Cuando coloque el aparato, asegúrese de que el cable eléctrico no esté atrapado ni dañado.
  - ADVERTENCIA: No coloque múltiples tomas eléctricas portátiles ni fuentes de alimentación portátiles en la parte trasera del aparato.

### **Sustituir las luces de iluminación**

- ADVERTENCIA: ¡El usuario no debe sustituir las luces de iluminación! Si una luz de iluminación estuviera dañada, póngase en contacto con la línea de ayuda al cliente.

Esta advertencia es solo válida para refrigeradores que contengan luces de iluminación.

### **Refrigerante**

El refrigerante isobutano (R600a) está dentro del circuito de refrigerante del aparato, un gas natural con alto nivel de compatibilidad medioambiental, aunque es inflamable. Durante el transporte y la instalación de este aparato, asegúrese de que ningún componente del circuito de refrigerante sea dañado.

El refrigerante (R600a) es inflamable.

- ADVERTENCIA: Los refrigeradores contienen refrigerante y gases en el aislamiento. El refrigerante y los gases deben eliminarse de forma profesional ya que podrían causar lesiones oculares o ignición. Asegúrese de que los tubos del circuito refrigerante no estén dañados antes de eliminarlo correctamente.



**ADVERTENCIA:**

**Riesgo de incendio / materiales inflamables**

Si el circuito del refrigerante es dañado:

- Evite las llamadas abiertas y fuentes de encendido.
- Ventile completamente la habitación donde se ubica el aparato.

Es peligroso alterar las especificaciones o modificar este aparato en ninguna manera.

Cualquier daño al cable puede causar el cortocircuito, el incendio o la descarga eléctrica.



## Seguridad eléctrica

1. El cable de alimentación no deberá ser alargado.
2. Asegúrese de que el enchufe de alimentación no esté aplastado o dañado. Un enchufe de alimentación aplastado o dañado puede sobrecalentar y causar un incendio.
3. Asegúrese de que pueda acceder al enchufe principal del aparato.
4. No tire el cable principal.
5. Si la toma del enchufe de alimentación está floja, no inserte el enchufe de alimentación. Hay un riesgo de descarga eléctrica o incendio.
6. No opere el aparato sin la cubierta interna de la luz de iluminación.
7. Este refrigerador sólo se aplica junto con la fuente de alimentación de corriente alternativa monofásica de 220~240V/50Hz. Si la fluctuación del voltaje en el distrito del usuario es demasiado grande y el voltaje excede dicho alcance, para la seguridad, asegúrese de aplicar el regulador de voltaje automático CA de más de 350W para el refrigerador. El refrigerador no deberá utilizar un tomacorriente especial en lugar del común con otros aparatos eléctricos. Si el enchufe deberá coincidir con el tomacorriente del cable de tierra.

## Uso diario

- Este aparato refrigerante no está diseñado para usar como aparato integrado.
- No almacene los gases o líquidos inflamables en el aparato, hay riesgo de explosión.
- No opere ningún aparato eléctrico en el aparato (por ejemplo, máquina eléctrica de helados, mezcladores, etc.).
- Durante el desenchufe, siempre tire el enchufe macho desde el tomacorriente, no tire el cable.
- No coloque los ítems calientes cerca de los componentes de plástico de este aparato.
- No coloque los productos de alimento directamente contra la salida de aire en la pared trasera.

- 
- Almacene los alimentos congelados pre-empaquetados de acuerdo con las instrucciones del fabricante de alimentos congelados.
  - Las recomendaciones de almacenamiento de los fabricantes de aparatos deberán ser estrictamente cumplidas. Refiérase a las instrucciones relevantes para el almacenamiento.
  - No coloque las bebidas carbonatadas o gaseosas en el compartimiento de congelación ya que el cual crea presión en el contenedor, que puede causar su explosión, resultado en el daño al aparato.
  - Los alimentos congelados pueden causar quemaduras por congelación si son consumidos directamente desde el compartimiento del congelador.
  - No coloque el aparato bajo la luz solar directa.
  - Mantenga las velas de quema, las lámparas u otros ítems con llamas abiertas apartados del aparato para que el aparato no se encienda.
  - Este aparato está diseñado para preservar los alimentos y/o bebidas en el hogar normal como se explica en el manual de instrucciones. Este aparato es pesado, se deberá tener cuidado al moverlo.
  - No mueva ni toque los ítems desde el compartimiento de congelador si sus manos están húmedas/mojadas, ya que eso puede causar las abrasiones en la piel o las quemaduras por escarcha/congelación.
  - Nunca se mantenga de pie sobre la base, los cajones, las puertas, etc. ni los utilice como soportes.
  - Los alimentos congelados no deben ser recongelados una vez que hayan sido descongelados.
  - No consuma los helados o cubitos de hielo directamente desde el congelador ya que eso puede causar quemadura a la boca y los labios por el congelador.
  - Para evitar la caída de objetos o causar lesión o daño al aparato, no sobrecargue los estantes en la puerta ni coloque demasiados alimentos en los cajones de verdura.

### **¡Precaución!**

#### **Cuidado y limpieza**

- Antes del mantenimiento, apague el aparato y desconecte el enchufe macho desde el tomacorriente.

- 
- No limpie el aparato con los objetos metálicos, limpiador de vapor, aceites etéreos, disolventes orgánicos ni limpiadores abrasivos.
  - No utilice los objetos afilados para eliminar las escarchas desde el aparato. Utilice un raspador de plástico.

### **¡Importante para instalación!**

- Para la conexión eléctrica cuidadosa, siga las instrucciones dadas en este manual.
- Desembale el aparato y verifique si hay daños en el cual. No conecte el aparato si está dañado. Informe los daños posibles al lugar donde compró el producto inmediatamente. En este caso, retenga el embalaje.
- Es aconsejable esperar durante por lo menos cuatro horas antes de conectar con el aparato con el fin de permitir el reflujo del aceite al compresor
- La circulación adecuada de aire deberá estar alrededor del aparato, la falta de esa puede causar el sobrecalentamiento. Para lograr suficiente ventilación, siga las instrucciones relacionadas con la instalación.
- Cuando sea posible, la parte trasera del producto no debe estar demasiado cerca de una pared para evitar que toque o toque piezas calientes (compresor, condensador) para evitar el riesgo de incendio, siga las instrucciones pertinentes a la instalación.
- El aparato no deberá ubicarse cerca de los radiadores u hornos.
- Asegúrese de que el enchufe macho sea accesible después de la instalación del aparato.

### **Servicio**

- Cualquier trabajo eléctrico requerido durante el mantenimiento del aparato deberá ser llevado a cabo por el electricista cualificado o la persona competente.
- Este producto deberá ser mantenido por un centro autorizado de servicios y sólo se deberá utilizar los repuestos genuinos.

1) Si el aparato es libre de escarchas.

2) Si el aparato contiene el compartimiento de congelador.

**Nota: los niños de 3 a 8 años de edad pueden cargar y descargar aparatos de refrigeración (esta cláusula se aplica solo a la región de la UE).**

## Instalación del nuevo electrodoméstico

Antes de usar el electrodoméstico por primera vez, conviene que conozca los siguientes consejos.

### Ventilación del electrodoméstico



Para aumentar la eficacia del sistema de refrigeración y ahorrar energía, es necesario mantener una buena ventilación en la zona del electrodoméstico para que se disipe el calor. Por esta razón, se debe dejar una holgura adecuada alrededor del frigorífico.

Sugerencia: Se recomienda que haya una separación de 50-70 mm entre la parte trasera y la pared, al menos 100 mm de la parte superior, un mínimo de 100 mm entre los lados y la pared y un espacio libre en la parte frontal para permitir que las puertas abran en 135°, como se muestra en los diagramas siguientes.

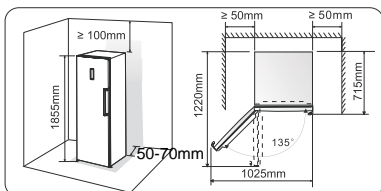

### Nota:

El electrodoméstico ofrece un buen rendimiento para la clase de clima que se muestra en la siguiente tabla.

Podría no funcionar correctamente si se deja durante demasiado tiempo por encima o por debajo del intervalo de temperatura indicado.

Clase de clima	Temperatura ambiente
SN	+ 10°C a +32°C
N	+ 16°C a +32°C
ST	+ 16°C a +38°C
T	+ 16°C a +43°C

- Coloque el electrodoméstico en un lugar seco para evitar la humedad.
- Mantenga el electrodoméstico lejos de la luz solar, lluvia o rocío. Coloque el electrodoméstico lejos de fuentes de calor, como estufas, hogueras o calentadores.

### Nivelación del electrodoméstico

- Para nivelar correctamente el electrodoméstico y que el aire circule adecuadamente, deberá ajustar las patas de la parte trasera del frigorífico. Se pueden ajustar a mano o utilizando la llave adecuada.
- Para que las puertas se cierren solas, incline hacia atrás la parte superior del electrodoméstico unos 10 mm.

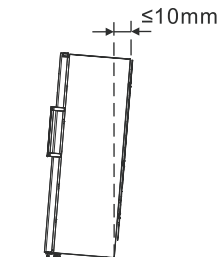

### Montaje de los tiradores

Para facilitar el transporte, los tiradores de las puertas se suministran por separado dentro de una bolsa de plástico. Los tiradores se colocan de la siguiente manera.

1. Quite las tapas de los orificios del lado izquierdo de la puerta y, a continuación, colóquelas en la bolsa de plástico.
2. Encare el tirador con el lado izquierdo de la puerta, de manera que el centro de los orificios del tirador queden alineados con los de la puerta, como se muestra en la imagen.
3. Fije el tirador con los tornillos que se suministran dentro de la bolsa de plástico. A continuación, coloque las tapas de los tiradores.

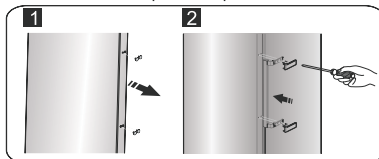

### Cambio del lado de apertura

El lado de apertura de la puerta de puede cambiar del lado derecho (como sale de fábrica) al lado izquierdo, si lo exigiese en lugar de montaje.

**¡Advertencia!** Cuando cambie el lado de apertura, el electrodoméstico deberá estar desconectado de la red eléctrica. Asegúrese de que el enchufe no está dentro de la toma. Se necesitan las siguientes herramientas:

	
Llave de carraca de 8mm	Destornillador de estrella
	
Destornillado de punta plana	Llave de 8mm

**Nota:** Le recomendamos que antes de apoyar el frigorífico sobre la parte trasera para acceder a la base, lo proteja con espuma de embalaje o material similar, para evitar daños en el panel trasero. Le recomendamos que siga los siguientes pasos para cambiar el lado de apertura.

1. Coloque el frigorífico de pie.

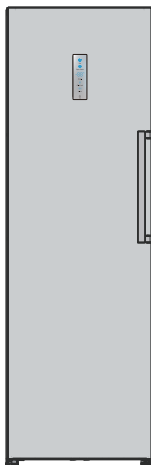

2. Abra la pieza ① situada en la parte superior de la estructura del frigorífico del lado derecho. A continuación, baje la pieza ③ y ④ de la puerta de la misma manera. Quite la pieza ② y colóquela en la bolsa de plástico.

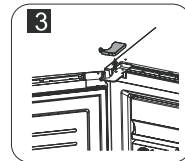
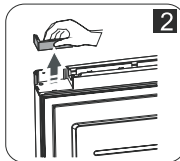
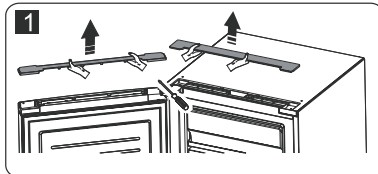
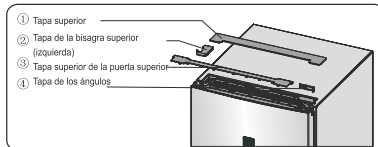

3. Desconecte los conectores eléctricos ① y ②. A continuación, quite la pieza ③.

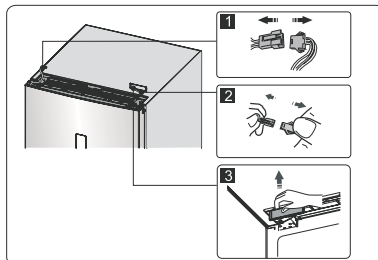

4. Desenrosque el tornillo ①, afloje el cable ② y quite la pieza ③.

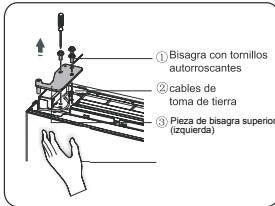

**Nota:** Le recomendamos que sujete la puerta durante el paso 4, para evitar que se caiga.

5. Quite la puerta y colóquela en una superficie blanda con el panel hacia arriba. Quite las piezas ① y ④. A continuación ②, afloje los tornillos como se muestra en la imagen. Cambie el tirador ③ al lado derecho. A continuación, coloque los tornillos ②, la pieza ① y ④. Afloje el tornillo ⑦, saque la pieza ⑥ y ⑤, gire la pieza ⑥ y, a continuación, monte la pieza ⑤ y ⑥ en el lado izquierdo con el tornillo ⑦.

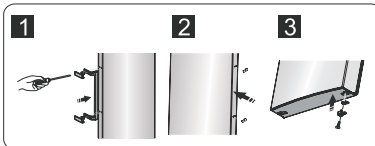
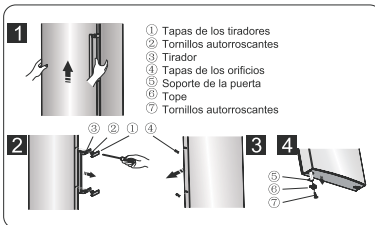

6. Coloque el frigorífico sobre una superficie plana y quite la pieza ③. A continuación, extraiga el tornillo ④. Quite las piezas ② y ①.

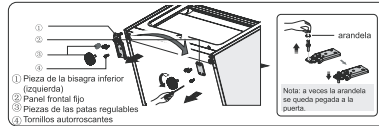

7. Atornille la bisagra inferior, cámbiela al orificio contiguo y, a continuación, atorníllela con la arandela.

8. Regrese al paso 6, cambie la pieza ① a la izquierda y la pieza ② a la derecha. A continuación, sujételas con el tornillo ④. Por último, monte la pieza ③.

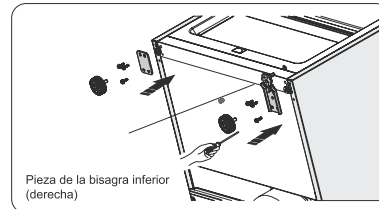

9. Intercambie los cables de las tomas izquierda y derecha de la estructura del frigorífico.

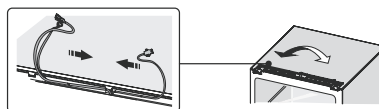

10. Mueva la puerta hasta la posición adecuada. Ajuste la pieza ① (incluida en la bolsa de plástico) y la puerta. Coloque el cable de conexión ② en la toma de la puerta de derecha a izquierda. A ① continuación, sujete la pieza ① y el cableado ② con el tornillo ③. (Sujete la puerta con la mano durante el montaje)

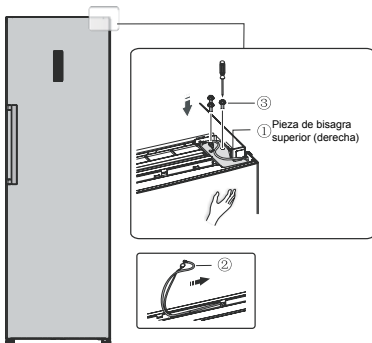

11. Conecte el conector eléctrico ① según lo indicado en el paso 3. A continuación, monte la pieza ② (está en la bolsa de plástico).

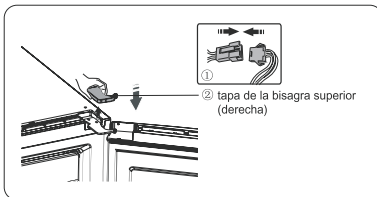

12. Gire la pieza ① 180° y móntela en la esquina izquierda de la puerta. A continuación, monte la pieza ② (las dos que se han quitado en el paso 2)

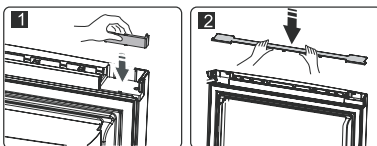

13. Saque el interruptor de láminas del bloque de contacto (pieza ③ del paso 3) y móntelo en el otro bloque (está marcado con una "R" en la bolsa de plástico). Meta en la bolsa de plástico el bloque de contacto que acaba de quitar.

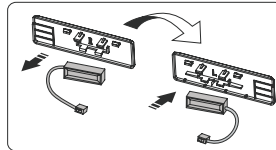

**Nota:** Asegúrese de que el interruptor de láminas encaja bien en el bloque de contacto.

14. Monte la pieza ①, conecte el conector del cable ② y, a continuación, monte la pieza ③.

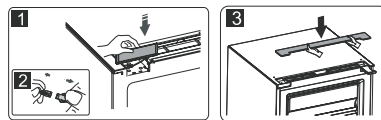

## Descripción del electrodoméstico

1. Compartimento
2. Tapa abatible
3. Dispensador de hielo
4. Cajón del hielo
5. Cajón superior del congelador
6. Cajón intermedio del congelador (grande)
7. Tirador
8. Puerta del congelador
9. Cajón inferior del congelador
10. Junta de goma del congelador
11. Patas regulables
12. Luz LED
13. Cajón estrecho del congelador
14. Estantes de cristal
15. Soporte del estante
16. Estante superior
17. Cajón pequeño (interior)
18. Estante intermedio
19. Estante inferior

### Vista del electrodoméstico

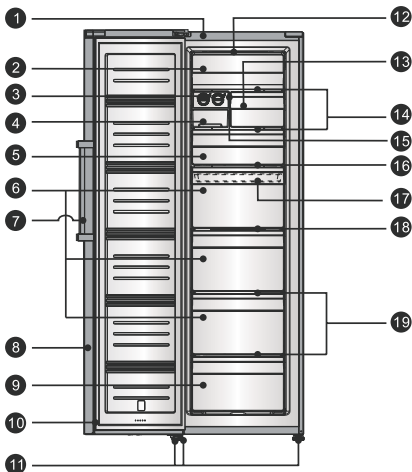

**Nota:** Debido a las continuas modificaciones de nuestros productos, el frigorífico que ha adquirido podría diferir ligeramente del que aparece en este manual de instrucciones. Sin embargo, las funciones y el modo de uso son las mismas. Para tener más espacio en el congelador, puede sacar los cajones (excepto el inferior), el soporte de montaje y el dispensador de hielo/bandeja de hielo flexible integrada.

**Nota:** Para conseguir la mejor eficiencia energética de este producto, coloque todos los estantes y cajones en su posición original según se muestra en la ilustración anterior

## Controles de la pantalla

Utilice el electrodoméstico conforme a las siguientes normas de uso. El electrodoméstico tiene las funciones y modos que se indican en los paneles de control de las siguientes imágenes. Cuando se encienda el electrodoméstico por primera vez, empezará a funciones la iluminación de fondo de los iconos que se muestran en la pantalla. Si no se ha pulsado ningún botón y las puertas están cerradas, se apagará la iluminación de fondo.



### Control de temperatura

Para una preservación óptima de la comida, recomendamos que cuando ponga el frigorífico en marcha por primera vez, ajuste la temperatura a  $-18^{\circ}\text{C}$ . Si desea cambiar la temperatura, siga las instrucciones que se indican a continuación.

**¡Precaución!** Cuando ajuste una temperatura, dicho ajuste se aplicará a todo el compartimento del frigorífico.

Las temperaturas interiores de cada compartimento podrían variar con respecto a las temperaturas indicadas en el panel. Ello dependerá de la cantidad de alimentos que haya almacenado. Las altas o bajas temperaturas ambientales también pueden afectar la temperatura interior del electrodoméstico.

**Nota:** Un ajuste de temperatura elevado acelerará los residuos de comida.

### 1. Control de congelación

En modo desbloqueado, pulse el botón "Temp.". El indicador de la zona de congelación parpadeará y la temperatura ajustada de congelación se reducirá en  $1^{\circ}\text{C}$ . La temperatura del refrigerador se ajustará cíclicamente entre  $-14^{\circ}\text{C}$  y  $-24^{\circ}\text{C}$ . Si no pulsa ningún botón en 10 segundos, el ajuste surtirá efecto.

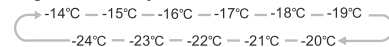

### 2. Modo Super Freeze

El modo Super Freeze reduce rápidamente la temperatura de la caja permitiendo que los alimentos se congelen más rápido y favoreciendo una conservación más larga.

"Super Freeze" se utiliza para precongelar y para congelar rápidamente el compartimento del congelador. Esta función acelera el proceso de congelado de alimentos frescos y, a su vez, protege los alimentos ya almacenados de descongelados no deseados.

**i** Para congelar alimentos frescos, active la función "Super Freeze" al menos 24 horas antes de introducir los alimentos para que se complete el precongelado.

- En modo desbloqueado, pulse el botón "Super Freeze" para acceder al modo Super Freeze. El icono Super Freeze se iluminará y la temperatura se ajustará en  $-24^{\circ}\text{C}$ .
- El modo Super Freeze se cancelará automáticamente al cabo de cincuenta y dos horas.
- Cuando el refrigerador funcione en modo Super Freeze, al pulsar el botón "Temp." se cancelará el modo Super Freeze y, después, el refrigerador funcionará a la temperatura ajustada originalmente.

### 3. Modo Eco

Cuando se vaya de vacaciones y no necesite usar el refrigerador, puede activar el modo Eco para ahorrar electricidad.

- En modo desbloqueado, pulse el botón "Eco" para acceder al modo Eco. El icono Eco se iluminará y la temperatura se ajustará en  $-17\text{ }^{\circ}\text{C}$ .
- En modo Eco, pulse el botón "Temp." y saldrá del modo. Después, el refrigerador funcionará a la temperatura ajustada originalmente.

## 4. Alarm(Alarma)

### 4.1 Función de alarma de puerta



Una alarma pitará si se abre una puerta del refrigerador durante más de un minuto seguido, empezando con la primera alarma. Sonará tres veces cada dos minutos durante diez minutos, el icono de alarma parpadeará y aparecerá dr en la pantalla. En modo desbloqueado, pulse el botón "Alarm" en ese momento para liberar la alarma de puerta, el timbre dejará de sonar, el icono de alarma permanecerá encendido y la pantalla se verá normal.

- Si la alarma de puerta suena durante más de diez minutos, el timbre dejará de sonar, el icono de alarma se apagará y la pantalla se verá normal.
- Para ahorrar energía, evite abrir el refrigerador durante periodos largos. Es posible cancelar la alarma de puerta cerrando la puerta, el timbre dejará de sonar, el icono de alarma se apagará y la pantalla se verá normal.

### 4.2 Alarma de sobre temperatura

- Si se vuelve a encender el refrigerador después de no usarlo durante un periodo prolongado, es posible que se dispare la alarma de sobre temperatura y el pitido empiece con la primera alarma y sonará tres veces cada dos minutos durante diez minutos. En modo desbloqueado, pulse el botón "Alarm" en este momento para liberar la alarma y el icono de alarma permanecerá encendido.
- Si la alarma de sobre temperatura suena durante más de diez minutos, el timbre dejará de sonar y el icono de

alarma parpadeará. En modo desbloqueado, pulse el botón "Alarm" en este momento para liberar la alarma y el icono de alarma permanecerá encendido.

- Si el refrigerador funciona con normalidad durante un largo periodo, la alarma de sobre temperatura se cancelará automáticamente, el timbre dejará de sonar y el icono de alarma se apagará.

## 5. Modo de standby (espera)

- Si no va a utilizar el refrigerador durante un tiempo, puede pulsar el botón de "Power" para ponerlo en espera.
- Cuando el refrigerador está en condición de funcionamiento y desbloqueado, mantenga pulsado el botón de "Power" durante 3 segundos y el refrigerador entrará en modo de espera y mostrará 0F.
- ¡Nota importante! No guarde alimentos en el refrigerador durante este tiempo después de apagarlo con el botón de encendido.
- Cuando el refrigerador está en modo de espera y desbloqueado, mantenga pulsado el botón de "Power" durante 3 segundos y el refrigerador se encenderá y la pantalla se mostrará con normalidad.

## 6. Unlock (Desbloquear)



Cuando el icono de bloqueo del refrigerador está iluminado, indica que el refrigerador está bloqueado.

- Mantenga pulsado el botón " Child Lock " durante 3 segundos. El icono de bloqueo del refrigerador se apagará y el bloqueo se liberará. Ahora puede operar el modo y ajustar la temperatura, cancelar la alarma y el modo de espera.
- Si no pulsa ningún botón durante 20 segundos, el botón se bloqueará automáticamente.
- Si no pulsa ningún botón durante 60 segundos, la pantalla se apagará y podrá volver a encenderla pulsando cualquier botón.

## Uso del electrodoméstico

El electrodoméstico tiene los accesorios que se muestran en el apartado "Descripción del electrodoméstico". A continuación, encontrará las instrucciones de uso.

### Tapa abatible

- Puede levantar la tapa cuando quiera sacar alimentos de la cámara superior.
- Antes de abrir o cerrar la tapa abatible, encárela sobre la guía. A continuación, ya podrá deslizar la tapa por la guía hacia arriba o abajo.

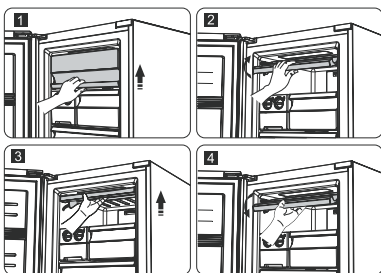

### Cajón del congelador

- Se utiliza para guardar alimentos congelados, como por ejemplo, carne, pescado, hielo, helado, etc.

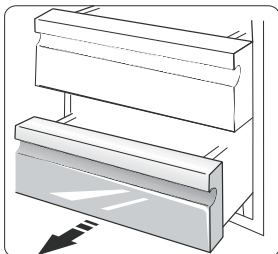

### Cajón pequeño

- Se utiliza para guardar alimentos de pequeños que se deben congelar, como por ejemplo, pasta, postres helados, masas guisadas, etc.
- Solo se puede meter dentro de la caja grande (la de arriba del todo) o en el cajón superior.

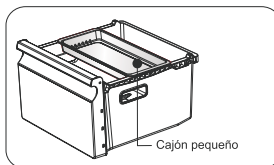

### Bandeja de hielo

**Nota:** Por favor, limpie la bandeja cuando vaya a usarla por primera vez o cuando lleve bastante tiempo sin usarla.

- La bandeja de hielo flexible se usa para hacer y depositar cubitos de hielo. Deberá utilizarlo de la siguiente manera.

1. Saque la bandeja de hielo flexible del soporte de montaje.
2. Ponga agua en las bandejas de hielo sin superar el nivel que se indica en la bandeja.

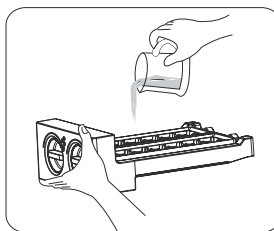

3. Vuelva a colocar la bandeja rellena en el soporte.
4. Cuando se formen los cubitos, gire los tiradores en sentido horario y el hielo caerá en el cajón situado debajo.
5. Los cubitos de hielo se guardan en el cajón de hielo. Si los necesita, puede sacar el cajón y vaciarlo.

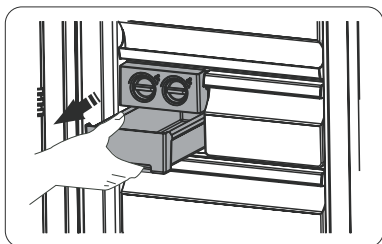

### Montaje de frigoríficos con congelador

- El congelador se puede montar con el frigorífico.
- Se pueden montar con las piezas de montaje como estas que se suministran.

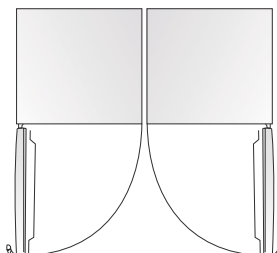

## Trucos y consejos útiles

### Consejos para ahorrar energía

Le recomendamos que siga las siguientes instrucciones para ahorrar energía.

- Procure evitar que las puertas se queden abiertas demasiado tiempo, para que no se pierda la energía.
- Asegúrese de que el electrodoméstico está lejos de fuentes de calor (luz solar directa, hornos o encimeras eléctricas, etc.)
- No ajuste una temperatura más fría de la necesaria.
- No guarde alimentos calientes o líquidos en ebullición en el electrodoméstico.
- Coloque el electrodoméstico en una habitación bien ventilada y sin humedad. Por favor, consulte el capítulo Instalación del electrodoméstico nuevo.
- Si el gráfico muestra la combinación correcta para los cajones, el cajón de las verduras y los estantes, no cambie la combinación, ya que esta configuración es la que menos energía consume.

### Hints for fresh food refrigeration

- No coloque alimentos calientes en el frigorífico o congelador. Así se produce un aumento en la temperatura interna, lo que fuerza al compresor a consumir más energía.
- No cubra o envuelva los alimentos, particularmente si tienen aromas fuertes.
- Coloque los alimentos correctamente, de manera que el aire circule bien a su alrededor.

### Consejos para congelar

- Cuando utilice el electrodoméstico por primera vez o lo vuelva a poner en marcha después de un largo periodo sin utilizarlo, déjelo en funcionamiento durante al menos 2 horas antes de guardar alimentos en el interior.
- Prepare los alimentos en paquetes pequeños que se puedan congelar rápidamente y descongelar posteriormente solo la cantidad necesaria.
- Envuelva los alimentos con papel de aluminio o plástico para uso alimentario.
- Procure que los alimentos frescos o sin congelar entren en contacto con los alimentos ya congelados, para evitar que aumente su temperatura.

- Si se consumen inmediatamente después de haberlos sacado del compartimento del congelador, los productos con hielo podrían provocar quemaduras en la piel.
- Le recomendamos que etiquete y ponga la fecha a todos los paquetes congelados, para llevar un seguimiento del tiempo que llevan en el congelador.

Consejos para el almacenamiento de alimentos congelados

- Asegúrese de que los alimentos congelados han sido bien congelados en el supermercado.
- Una vez descongelados, los alimentos se malogran rápidamente y no debe volverlos a congelar. No sobrepase el tiempo de almacenamiento indicado por el fabricante del alimento.

### Desconexión del electrodoméstico

Si tuviese que desconectar el electrodoméstico durante un largo periodo de tiempo, siga las instrucciones que se indican a continuación, para evitar que se forme moho en el congelador.

1. Saque toda la comida.
2. Saque el enchufe de la toma de corriente.
3. Limpie a fondo y seque totalmente el interior.
4. Asegúrese de que las puertas se queden entreabiertas para mantenerlo ventilado.

## Limpieza y mantenimiento

Por razones higiénicas el electrodoméstico (incluidos los accesorios exteriores e interiores) se deben limpiar regularmente al menos cada dos meses.

**Precaución** El electrodoméstico no debe estar conectado a la red eléctrica durante la limpieza. Existe peligro de descarga eléctrica. Antes de limpiar, desconecte el electrodoméstico y quite el enchufe de la toma de corriente.

### Limpieza exterior

Para mantener el buen aspecto del electrodoméstico, deberá limpiarlo regularmente.

- Limpie con un paño limpio y fino el panel digital y el panel de la pantalla.
- Pulverice agua en el paño en lugar de hacerlo directamente en la superficie del electrodoméstico. Así se asegura una distribución equitativa de la humedad en la superficie.
- Limpie las puertas, tiradores y superficies de los compartimentos con un detergente neutro y, a continuación, seque la superficie con un paño fino.

**Precaución**

- No use objetos puntiagudos ya que podrían rayar la superficie.
- No limpie con decapante, jabón para coches, lejía de color, aceite de éter, productos de limpieza abrasivos o disolventes como bencina. Dichos productos podrían dañar la superficie del electrodoméstico y provocar un incendio.

**Limpieza interior**

Debe limpiar el electrodoméstico por dentro regularmente. Será más fácil de limpiar si hay pocos alimentos dentro.

- Frote el interior del congelador con una solución débil de bicarbonato y, a continuación, aclare con agua usando una esponja o una bayeta.
- Frote hasta secar por completo la superficie y recoloque los estantes y cajones. Seque completamente todas las superficies y piezas extraíbles.

**Precaución** No use objetos puntiagudos para quitar el hielo del compartimento del congelador. El electrodoméstico se deberá volver a conectar a la toma de corriente solo cuando esté completamente seco por dentro.

**Limpieza de las juntas de las puertas**

Procure mantener limpias las juntas de las puertas. Los alimentos pegajosos y la bebida pueden provocar que las juntas se peguen en el compartimento y se rasguen al abrir la puerta. Limpie las juntas con agua y un detergente neutro. Aclare y seque completamente las juntas después de limpiarlas.

**Precaución** El electrodoméstico se deberá conectar nuevamente solo cuando se hayan secado completamente las juntas de las puertas.

**Cambio de la luz LED:**

**Advertencia:** ¡El usuario no debe cambiar la luz LED! Si se funde la luz LED, póngase en contacto con el servicio de atención al cliente, para obtener ayuda. Para cambiar la luz LED, se pueden seguir los siguientes pasos:

1. Desconecte el electrodoméstico.
2. Quite la tapa de la luz empujando hacia dentro y hacia afuera.
3. Sujete la tapa del LED con una mano y tire de ella con la otra mientras presiona el cierre del conector.
4. Cambie la luz LED y encájela correctamente en el sitio.

## Localización de averías

Si experimenta algún problema con el electrodoméstico o está preocupado porque no funciona correctamente, puede realizar unas sencillas comprobaciones antes de llamar a un técnico.

Consulte a continuación. Antes de llamar al servicio técnico puede realizar las comprobaciones que se presentan en la siguiente sección.

**Advertencia** No intente reparar el electrodoméstico. Si persiste el problema después de realizar las siguientes comprobaciones, póngase en contacto con un electricista autorizado o técnico especializado en la tienda donde adquirió el producto.

Problema	Causa y solución posible
El electrodoméstico no funciona correctamente	Compruebe que el cable de alimentación está conectado correctamente en la toma de corriente.
	Pulse en botón "encendido" durante 1 segundo para comprobar que está activada la función "Encendido".
	Compruebe el fusible o circuito de alimentación, cámbielo si fuera necesario.
	La temperatura ambiental es demasiado baja. Intente ajustar la temperatura del compartimento a un nivel más frío para solucionar este problema.
Los compartimentos emanan olores	Es normal que el congelador no funcione durante el ciclo de descongelación automático o por un periodo de tiempo corto después de que el aparato sea apagado para proteger el compresor.
	Podría ser necesario limpiar el interior. Algunos alimentos, cajones o envoltorios pueden provocar olores.
El electrodoméstico hace ruido	Los siguientes sonidos son bastante normales: <ul style="list-style-type: none"> <li>• Ruidos de funcionamiento del compresor.</li> <li>• Ruido de aire en movimiento del motor pequeño del ventilador que hay en el compartimento del congelador u otros compartimentos.</li> <li>• Burbujeo similar al agua hirviendo.</li> <li>• Sonido hueco durante el descongelado automático.</li> <li>• Sonido de clic antes de que arranque el compresor.</li> </ul>
	Existen otros ruidos no habituales que se deben a las causas expuestas a continuación y deberá revisarlos y tomar las acciones necesarias: <ul style="list-style-type: none"> <li>• El compartimento no está a nivel.</li> <li>• La parte trasera del electrodoméstico toca la pared.</li> <li>• Las botellas o cajones se caen o giran.</li> </ul>
El motor funciona ininterrumpidamente	Es normal oír el ruido del motor, se escuchará más fuerte bajo las siguientes circunstancias. <ul style="list-style-type: none"> <li>• El ajuste de la temperatura es más frío del necesario</li> <li>• Se han introducido recientemente una gran cantidad de alimentos calientes en el electrodoméstico.</li> <li>• La temperatura externa del electrodoméstico es demasiado alta.</li> <li>• Las puertas se mantienen abiertas demasiado tiempo o con demasiada frecuencia.</li> <li>• Después de haber instalado el electrodoméstico o haber estado desconectado durante un largo periodo de tiempo.</li> </ul>
Se forman capas de hielo en el compartimento	Compruebe que las salidas de aire no están bloqueadas y asegúrese de que los alimentos están colocados de forma que haya suficiente ventilación. Asegúrese de que la puerta está completamente cerrada. Para eliminar el hielo, consulte el capítulo de limpieza y mantenimiento.
La temperatura interior es cálida	"Puede que haya dejado las puertas abiertas durante demasiado tiempo o con demasiada frecuencia; o algún obstáculo impide que se cierren las puertas; o el electrodoméstico está colocado con poca holgura en los laterales y por arriba y abajo.

La temperatura interior demasiado fría	Aumente la temperatura según lo indicado en el capítulo "Controles de la pantalla".
Las puertas se cierran con dificultad	Compruebe si la parte superior del frigorífico está inclinada hacia atrás unos 10 o 15 mm, para que las puertas se cierren solas. Compruebe también si algún objeto interior está impidiendo que se cierre la puerta.
Hay gotas de agua en el suelo	La bandeja de agua (situada en la parte inferior del compartimento) podría no estar bien nivelada, o la lengüeta orificio de desagüe (situada debajo de la parte superior del depósito del compresor) podría no estar bien colocada para que el agua caiga en la bandeja. También podría estar embozada. Deberá alejar el frigorífico de la pared para comprobar la bandeja y la lengüeta.
La luz no funciona	<ul style="list-style-type: none"> <li>• Puede que se haya fundido la luz LED. Consulte cómo cambiar las luces LED en el capítulo mantenimiento y limpieza.</li> <li>• El sistema de control ha desactivado las luces debido a que la puerta ha permanecido abierta demasiado tiempo. Cierre y vuelva a abrir la puerta para volver a activar las luces.</li> </ul>

## Eliminación del electrodoméstico

Está prohibido eliminar el electrodoméstico como basura doméstica.

### Materiales de embalaje

Los materiales con el símbolo de reciclaje son reciclables. Deposite el material de embalaje en el contenedor de residuos adecuado para su reciclaje.

### Antes de la eliminación del electrodoméstico

1. Saque el enchufe de la toma de corriente.
2. Corte el cable de alimentación y quite el enchufe.

**Advertencia** Los frigoríficos contienen líquidos y refrigerante en el sistema de aislamiento. Dichos productos los debe eliminar un técnico especializado, ya que pueden provocar lesiones oculares incendiarse. Asegúrese de que el sistema de tuberías del circuito de refrigeración no está dañado antes de la eliminación.

	Eliminación correcta de este producto
	<p>Esta marca indica que este producto no debe ser desechado junto con otros residuos domésticos en toda la UE. Para evitar el daño posible al entorno o la salud humana desde la eliminación no controlada de residuos, reciclelo responsablemente para promover la reutilización sostenible de los recursos de materiales. Para devolver su dispositivo utilizado, por favor utilice los sistemas de devolución y recolección o póngase en contacto con el establecimiento donde compró su producto. Ellos puede tomar este producto para su reciclaje en manera segura al medio ambiente.</p>

Para evitar contaminaciones alimentarias, siga estas instrucciones

- Abrir la puerta durante largos periodos puede provocar un aumento significativo de la temperatura de los componentes del aparato.
- Limpie periódicamente las superficies que puedan entrar en contacto con los alimentos y los sistemas de drenaje accesibles.
- Almacene la carne y el pescado crudos en contenedores adecuados en el refrigerador, de forma que no toquen ni goteen sobre otros alimentos.
- Los compartimentos de dos estrellas para alimentos congelados son aptos para almacenar alimentos precongelados, almacenar o hacer helado y cubitos de hielo.
- Los compartimentos de una, dos y tres estrellas no son adecuados para congelar alimentos frescos.

Orden	Compartimentos TIPO	Temp. de almacenamiento objetivo [°C]	Alimentos adecuados
1	Nevera	+2 ~ +8	Huevos, alimentos cocidos, alimentos envasados, frutas y verduras, productos lácteos, pasteles, bebidas y otros alimentos que no son adecuados para la congelación.
2	(**)-Congelador	≤ -18	Mariscos (pescado, camarones, mariscos), productos acuáticos de agua dulce y productos cárnicos (El tiempo recomendado es de 3 meses: los valores nutricionales y el sabor disminuyen con el tiempo), adecuados para alimentos frescos congelados.
3	***-Congelador	≤ -18	Mariscos (pescado, camarones, mariscos), productos acuáticos de agua dulce y productos cárnicos (El tiempo recomendado es de 3 meses: los valores nutricionales y el sabor disminuyen con el tiempo). No es adecuado para congelar alimentos frescos.
4	**-Congelador	≤ -12	Mariscos (pescado, camarones, mariscos), productos acuáticos de agua dulce y productos cárnicos (El tiempo recomendado es de 2 meses: los valores nutricionales y el sabor disminuyen con el tiempo). No es adecuado para congelar alimentos frescos.
5	*-Congelador	≤ -6	Mariscos (pescado, camarones, mariscos), productos acuáticos de agua dulce y productos cárnicos (El tiempo recomendado es de 1 mes: los valores nutricionales y el sabor disminuyen con el tiempo). No es adecuado para congelar alimentos frescos.
6	0 estrellas	-6 ~ 0	Cerdo fresco, carne de res, pescado, pollo, algunos alimentos procesados envasados, etc. (Recomendado para comer dentro del mismo día, preferiblemente no más tarde de 3 días). Alimentos procesados encapsulados parcialmente embalados / envueltos (alimentos no congelables)
7	Enfriar	-2 ~ +3	Cerdo, ternera, pescado y pollo frescos/congelados, productos de agua dulce, etc. (7 días por debajo de 0 °C y por encima de 0 °C, se recomienda consumir durante el mismo día, preferiblemente no más de 2 días). Marisco (menos de 0 durante 15 días, no se recomienda almacenar por encima de 0 °C).

---

8	Alimentos frescos	0 ~ +4	Cerdo, ternera, pescado y pollo frescos, alimentos cocinados, etc. (se recomienda comer durante el mismo día, preferiblemente no más de 3 días).
9	Vino	+5 ~ +20	Vino tinto, vino blanco, vino espumoso, etc.

Nota: almacene los diferentes alimentos según compartimentos o la temperatura de almacenamiento objetivo de los productos adquiridos.

- Si el refrigerador permanece vacío durante mucho tiempo, desenchúfelo, descongele, limpie, seque y deje la puerta abierta para prevenir la formación de moho en el interior.

**Limpieza del dispensador de agua (especial para productos de dispensador de agua:**

- Limpie los depósitos de agua si no se utilizan durante 48 horas; enjuague el sistema de agua conectado a un suministro de agua si no se ha sacado agua en 5 días.

**ADVERTENCIA:** Los alimentos deben envasarse en bolsas antes de ponerlos en la nevera y los líquidos deben embotellarse o meterse en recipientes con tapa para evitar problemas debido a que la estructura del producto no es fácil de limpiar.

# Hisense

life reimagined

## **ISTRUZIONI PER L'USO**

Le raccomandiamo di leggere attentamente questo manuale d'uso e di conservarlo per futuro riferimento

Italiano

## Indice

Informazione e avvertenze sulla sicurezza.....	2	Consigli e suggerimenti utili.....	16
Installazione del nuovo frigorifero.....	8	Pulizia e cura.....	17
Descrizione dell'apparecchio.....	12	Risoluzione dei problemi.....	18
Controlli del display.....	13	Smaltimento dell'apparecchio.....	20
Utilizzo dell'apparecchio.....	15		



## Informazioni e avvertenze sulla sicurezza

Per la vostra sicurezza e l'uso corretto prima dell'installazione e del primo utilizzo, leggere attentamente il presente manuale, inclusi i suggerimenti e avvertenze. Per evitare errori e incidenti, è importante garantire che tutte le persone che utilizzano l'apparecchio ne conoscano il funzionamento e le caratteristiche di sicurezza. Conservare le seguenti istruzioni ed assicurarsi che rimangano con l'apparecchio in caso di trasporto o di vendita, in modo che chiunque lo utilizzi per tutta la sua vita sia adeguatamente informato sull'uso corretto e sulla sicurezza dell'apparecchio. Ai fini della sicurezza delle persone e delle proprietà, osservare le precauzioni indicate nelle istruzioni: il costruttore non può essere considerato responsabile per eventuali danni causati da omissioni.

### Sicurezza per i bambini e per le persone vulnerabili

#### • In base alla norma EN

Questo apparecchio non è concepito per l'utilizzo da parte di bambini o persone con capacità fisiche, sensoriale o mentali ridotte, senza la necessaria esperienza e competenza e senza la supervisione o le indicazioni di una persona responsabile per la loro sicurezza. È necessario accertarsi che i bambini non giochino con l'apparecchio. La pulizia e la manutenzione non devono essere eseguiti da bambini senza supervisione..

#### In base alla norma IEC

Quest'apparecchio non deve essere utilizzato da persone (bambini inclusi) con capacità fisiche, sensoriali o mentali ridotte, o in mancanza di esperienza e conoscenza, a meno che non siano controllati o istruiti all'uso dell'apparecchio in modo sicuro e comprendano i rischi derivanti.

- 
- Tenere tutti gli elementi dell'imballo fuori dalla portata dei bambini per evitare il rischio di soffocamento.
  - In caso di smaltimento dell'apparecchio, staccare la spina dalla presa di corrente, tagliare il cavo di connessione (il più vicino possibile all'apparecchio) e rimuovere la porta per evitare che i bambini possano ricevere una scossa elettrica o rimangano bloccati all'interno.
  - Se questo apparecchio con chiusure magnetiche della porta sostituisce un apparecchio precedente con chiusura a molla sulla porta o sul coperchio, accertarsi di rendere inutilizzabile tale chiusura a molla prima di smaltire. Ciò evita una trappola mortale per bambini.

### **Indicazioni sulla Sicurezza Generale**



- Avvertenza - Quest'apparecchio è destinato ad uso domestico e quelli simili come:
  - Aree adibite a cucina per il personale in negozi, uffici e altri ambienti di lavoro;
  - Fattorie da parte di clienti in hotel, motel e altri ambienti di tipo residenziale;
  - Ambienti di tipo B&B
  - Tipo di ristorazione e commercio al dettaglio e simile.
- Avvertenza - Non conservare le sostanze esplosive come latini di aerosol con i propellenti infiammabili nell'apparecchio.
- Avvertenza - Se il cavo di alimentazione è danneggiato, procedere alla sua sostituzione contattando il produttore, il rappresentante locale o personale qualificato al fine di evitare ogni rischio della sicurezza.
- Avvertenza - Non coprire le aperture di aerazione e la ritiene fuori di ostruzione.
- Avvertenza - Si raccomanda di non usare dispositivi meccanici o altri mezzi per accelerare il processo di sbrinamento, diversi da quelli raccomandati dal produttore.
- Avvertenza - Non danneggiare il circuito refrigerante.
- Avvertenza - Non accendere apparecchi elettrici all'interno dei compartimenti degli alimenti, a meno che ciò non sia raccomandato dal produttore.

- Avvertenza - Il refrigerante e gas isolato sono infiammabili. Quando smaltisce l'apparecchio farlo solo in centro di smaltimento dei rifiuti autorizzati. Non esporla a fiamme.
- **AVVERTENZA** - Quando si posiziona l'apparecchio, assicurarsi che il cavo di alimentazione non sia intrappolato o danneggiato.
- **AVVERTENZA** - Non posizionare prese multiple portatili o alimentatori portatili nella parte posteriore dell'apparecchio.

## **Sostituzione dell'illuminazione**

- **AVVERTENZA** - L'illuminazione non dev'essere sostituita dall'utente! Se l'illuminazione è danneggiata, contattare l'assistenza tecnica

Questo avviso è solo per i frigoriferi che contengono illuminazione.

## **Frigorifero**

Il frigorifero contiene una piccola quantità di refrigerante isobutene (R600a) nel circuito refrigerante, che è un gas naturale con alta compatibilità ambientale ma infiammabile.

Assicurare che ciascuno dei componenti non viene danneggiato durante il trasporto o l'installazione.

Il refrigerante (R600a) è infiammabile.

- **AVVERTENZA** - I frigoriferi contengono refrigerante e gas nell'isolamento. Il refrigerante e i gas devono essere smaltiti professionalmente in quanto possono causare lesioni agli occhi o combustione. Assicurarsi che la tubatura del circuito del refrigerante non sia danneggiata prima del corretto smaltimento.



**AVVERTENZA**

**Rischio di incendio / materiali infiammabili**

In caso che il circuito refrigerante venga danneggiato:

- Evitare fiamme libere o scintilla.
- Aerare la stanza in cui si trova l'apparecchio.

È pericoloso alterare le caratteristiche o modificare il prodotto in altro modo.

Qualsiasi danneggiamento su cavo potrebbe causare cortocircuito, incendio e/o scossa elettrica.



## Sicurezza elettrica

1. Il cavo di alimentazione non deve essere allungato.
2. Accertarsi che la spina di alimentazione non è schiacciata o danneggiata. Una spina schiacciata o danneggiata potrebbe surriscaldarsi e provocare un incendio.
3. Accertarsi di poter accedere alla spina dell'apparecchio.
4. Non tirare il cavo di alimentazione.
5. Se la presa di corrente è allentata, non inserire la spina di alimentazione. Potrebbe verificare una scossa elettrica o un incendio.
6. Non utilizzare l'apparecchio senza la protezione della lampadina per l'illuminazione interna.
7. L'apparecchio è predisposto per utilizzare AC monofase da 220-240V/50Hz. In caso di sbalzi di tensione in zona superano i parametri suddetti, accertarsi, per motivi di sicurezza, di applicare all'apparecchio un regolatore di tensione CA automatico superiore a 350W. Il frigorifero deve essere alimentato con presa di alimentazione speciale, anziché condiviso con altri apparecchi elettrici. Questa presa deve essere provvista di messa a terra.

## Uso quotidiano

- Questo apparecchio di refrigerazione non è destinato per un utilizzo da incasso.
- Non conservare gas o liquidi infiammabili all'interno dell'apparecchio per evitare il rischio di esplosioni.
- Non accendere nessun dispositivo elettrico (macchine elettriche per il gelato, frullatori ecc.) all'interno dell'apparecchio.
- Quando si scollega l'apparecchio dalla presa di corrente, afferrare sempre la spina e non tirare il cavo.
- Non collocare oggetti caldi vicino alle parti plastiche dell'apparecchio.
- Non collocare prodotti alimentari direttamente contro l'uscita dell'aria sulla parete posteriore.

- 
- Conservare i cibi congelati preconfezionati secondo le istruzioni del produttore.
  - È necessario rispettare le indicazioni di conservazione fornite dal costruttore dell'apparecchio. Fare riferimento alle relative istruzioni.
  - Non collocare bevande gassate nello scomparto congelatore: la pressione che si crea nel contenitore di tali prodotti potrebbe causarne l'esplosione, con conseguenti danni all'apparecchio.
  - I cibi congelati possono causare ustione da freddo se consumati subito dopo essere stati estratti dall'apparecchio.
  - Non esporre l'apparecchio alla luce solare diretta.
  - Tenere candele, lampade e altri oggetti con fiamme libere fuori dell'apparecchio in modo che non impostare l'apparecchio in fiamme.
  - L'apparecchio è stato progettato per mantenere cibi e/o bevande in famiglia normale, come spiegato in questo libretto di istruzioni. L'apparecchio è pesante. Prestare attenzione quando muove.
  - Non rimuovere né toccare elementi dal compartimento freezer con le mani umide/bagnate, in quanto ciò potrebbe causare abrasioni cutanee o ustioni gelo.
  - Mai stare sulla base, sui cassetti, sulle porte, ecc., oppure utilizzarli come supporto.
  - Gli alimenti congelati non devono essere ricongelati una volta scongelati.
  - Non consumare ghiaccioli o cubetti di ghiaccio direttamente dal freezer in quanto ciò può causare ustioni alla bocca e labbra.
  - Per evitare oggetti che cadono e causando lesioni o danni all'apparecchio, non sovraccaricare i balconcini o mettere troppo cibo nei cassetti più nitide.

### **Attenzione!**

### **Pulizia e manutenzione**

- Prima di eseguire le operazioni di manutenzione, spegnere l'apparecchio e scollegare la spina di alimentazione dalla presa di corrente.

- Non pulire l'apparecchio con oggetti metallici, macchine per il lavaggio a vapore, oli essenziali, solventi organici o detersivi abrasivi.
- Non utilizzare oggetti appuntiti per rimuovere il ghiaccio dall'apparecchio.  
Utilizzare un raschietto in plastica.

### **Importante Installazione!**

- Per il collegamento elettrico, seguire con attenzione le istruzioni fornite nel presente manuale.
- Disimballare l'apparecchio e controllarlo se sia danneggiato. Qualora sia danneggiato, non collegare l'apparecchio. Contattare immediatamente il negozio dove è stato effettuato l'acquisto. In questo caso, conservare tutti i materiali d'imballaggio.
- E' consigliabile attendere almeno quattro ore prima di collegare l'apparecchio per consentire al liquido di fluire nel compressore.
- Un'adeguata circolazione dell'aria dovrebbe essere intorno all'apparecchio, la mancanza porta a un surriscaldamento. Per ottenere una ventilazione sufficiente seguire le istruzioni relative all'installazione.
- Se possibile il retro del prodotto non dovrebbe essere troppo vicino ad una parete per evitare che le parti calde vi entrino in contatto (compressore, condensatore) e prevenire il rischio di
- incendio, in conformità alle relative istruzioni per l'installazione. L'apparecchio non deve essere collocata nelle vicinanze di termosifoni o cucine.
- Assicurarsi che la spina sia accessibile dopo l'installazione dell'apparecchio.

### **Servizi**

- Qualsiasi lavoro elettrico necessario per la manutenzione dell'apparecchio deve essere effettuata da personale qualificato o competente.
- Questo prodotto deve essere eseguita da un Centro Assistenza autorizzato, e solo ricambi originali deve essere utilizzati.

1) Se l'apparecchio è Frost Free.

2) Se l'apparecchio contiene compartimento freezer.

**Nota: i bambini di età compresa tra 3 e 8 anni possono caricare e scaricare apparecchi di refrigerazione (questa clausola si applica solo alla regione dell'UE).**

## Installazione del nuovo frigorifero

Prima di usare il frigorifero per la prima volta, si deve essere a conoscenza dei seguenti suggerimenti.

### Ventilazione del frigorifero



Al fine di migliorare l'efficienza del sistema di raffreddamento e di risparmiare energia, è necessario mantenere una buona ventilazione intorno al frigorifero per la dissipazione di calore. A tal fine, è sufficiente avere dello spazio intorno al frigorifero.

Suggerimento: si consiglia di lasciare almeno uno spazio di 50-70 mm di distanza tra il retro e la parete, almeno 100 mm dalla sua estremità superiore, almeno 100 mm sui lati e uno spazio libero frontalmente per permettere l'apertura delle porte ad un raggio di almeno 135°. Come mostrato nei seguenti schemi.

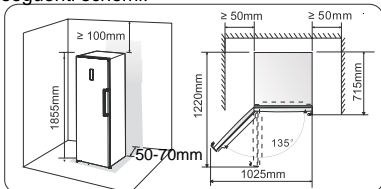

### Nota:

Questo frigorifero funziona bene entro la classe climatica riportata nella tabella seguente. Può non funzionare correttamente se lasciato a una temperatura superiore o inferiore all'intervallo indicato per un lungo periodo di tempo.

Classe climatica	Temperatura ambiente
SN	da + 10°C a +32°C
N	da + 16°C a +32°C
ST	da + 16°C a +38°C
T	da + 16°C a +43°C

- Posizionare il frigorifero in un ambiente asciutto per evitare elevata umidità.
- Tenere il frigorifero lontano da raggi solari diretti, pioggia o gelo. Posizionare il frigorifero lontano da fonti di calore come forni, fornelli o riscaldamenti.

### Livellamento dell'apparecchio

- Per un livellamento sufficiente e la circolazione dell'aria nella sezione posteriore inferiore del frigorifero, i piedini presenti nella parte inferiore possono essere regolati. È possibile regolari manualmente o usando una chiave idonea.
- Per consentire alle porte di chiudersi da sole, inclinare la parte superiore verso l'indietro di circa 10 mm.

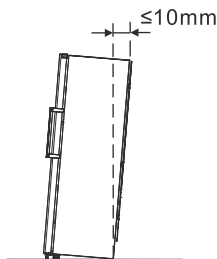

### Installare le maniglie

Per comodità di trasporto, le maniglie della porta sono fornite separatamente in un sacchetto di plastica, ed è possibile installarle come segue.

1. Rimuovere i coperchi delle viti sul lato sinistro della porta e porli nel sacchetto di plastica.
2. Allineare la maniglia sul lato sinistro della porta, tenendo agli dei fori delle viti nella maniglia e la porta in linea, come mostrato nella figura.
3. Fissare la maniglia con le viti speciali fornite nel sacchetto di plastica. E quindi installare i coperchi della maniglia.

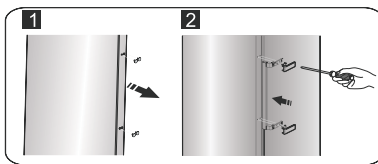

### Inversione della porta

Il lato di apertura della porta può essere modificato, dal lato destro (come fornito) al lato sinistro, se il sito di installazione lo richiede.

**Attenzione!** Quando si inverte la porta, il frigorifero non deve essere collegato alla corrente. Assicurarsi che la spina sia rimossa dalla presa di corrente.

Attrezzi necessari:

	
Chiave a innesto da 8 mm	Cacciavite a croce
	
Cacciavite punta piatta	Chiave da 8 mm

**Nota:** Prima di porre il frigorifero sulla sua parte posteriore per accedere alla base, lo si deve poggiare su un materiale morbido o simile onde evitare di danneggiare la superficie posteriore del frigorifero. Per invertire la porta, si raccomanda generalmente la seguente procedura.

1. Posizionare il frigorifero in verticale.

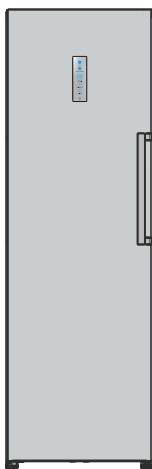

2. Aprire la parte ① su lato superiore del frigorifero dal lato destro e quindi smontare la parte ③ e la parte ④ sulla porta superiore allo stesso modo. Smontare la parte ② e riporla nel sacchetto di plastica.

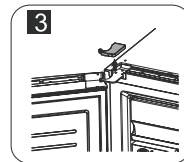
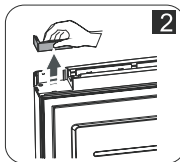
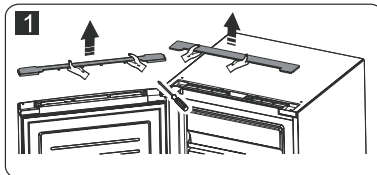
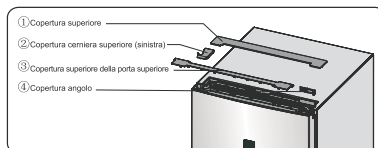

3. Scollegare il connettore elettrico ① e il connettore elettrico ② e rimuovere quindi la parte ③.

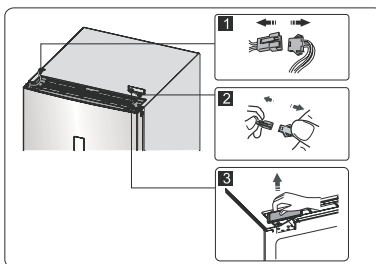

4. Rimuovere le viti ①, allentare il filo ② e rimuovere la parte ③.

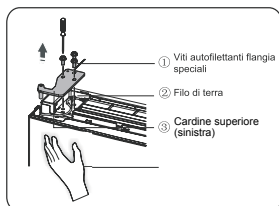

**Nota:** Mantenere la porta superiore con la mano durante il passo 4 per evitare che la porta cada.

5. Rimuovere la porta e porla su una superficie piana con il suo pannello rivolto verso l'alto. Sollevare la parte ① e ④, quindi allentare le viti ②, come mostrato nell'immagine. Cambiare la maniglia ③ sul lato destro, quindi installare le viti ②, parte ① e parte a turno ④. Allentare le viti ⑦, staccare la parte ⑥ e la parte ⑤, ruotare la parte ⑥ e quindi installare la parte ⑤ e la parte ⑥ sul lato sinistro con le viti ④.

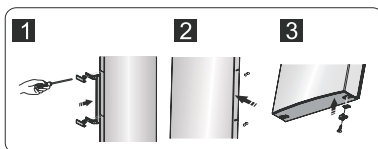
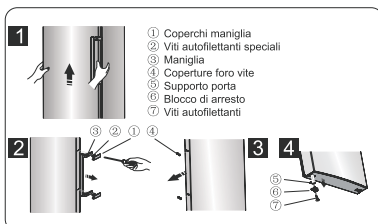

6. Porre il frigorifero di piatto, rimuovere la parte ③ e quindi allentare le viti ④. Rimuovere la parte ② e la parte ①.

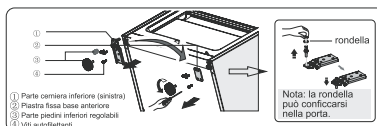

7. Svitare la cerniera inferiore, sostituirla al foro più vicino, e quindi avvitarla e montare la rondella.

8. Rimontare come al passo 6, sostituire la parte ① a sinistra e la parte ② a destra e quindi fissare con viti ④.

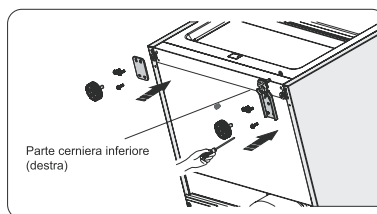

9. Scambiare i fili sugli slot del lato sinistro e destro del frigorifero.

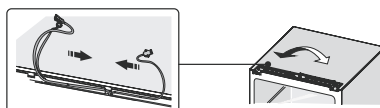

10. Spostare la porta alla posizione appropriata, regolare la parte ① (che si trova nell'involucro di plastica) e la porta, spostare il filo di collegamento ② nello slot della porta da destra a sinistra, e quindi fissare la parte ① e il filo ② con le viti ③. (Mantenere la porta con la mano durante l'installazione)

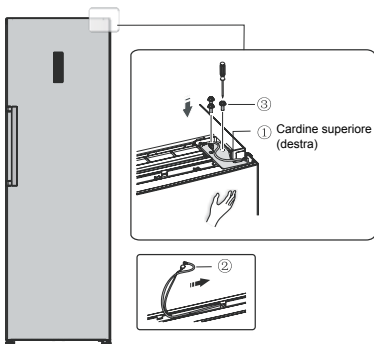

11. Collegare il connettore elettrico ① secondo il passo 3 e quindi installare la parte ② (che è nel sacchetto di plastica).

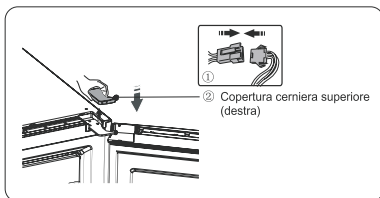

12. Capovolgere la parte ① di 180° e installarla sull'angolo destro della porta, quindi montare la parte ②, (entrambe rimosse nel passo 2)

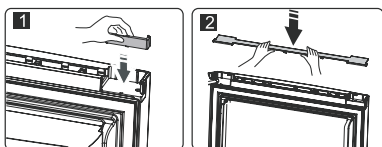

13. Rimuovere l'interruttore reed dal blocco di protezione (parte ③ nel passo 3) e montarla sull'altro blocco per l'uso (che è contrassegnata dalla "R" nel sacchetto di plastica). Porre il blocco di protezione appena rimosso nel sacchetto di plastica.

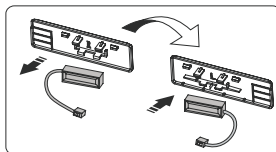

**Nota:** Assicurarsi che il lato contrassegnato dell'interruttore reed si adatti al blocco di protezione.

14. Installare la parte ①, collegare il connettore del filo ②, e quindi installare la parte ③.

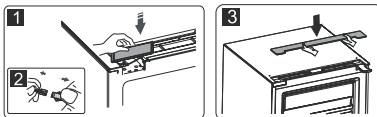

15. Aprire la porta, montare i cestelli della porta e quindi chiuderla.

## Descrizione dell'apparecchio

1. Struttura
2. Copertura deflettore
3. Ice maker twist
4. Contenitore portagiaccio
5. Cassetto congelatore superiore
6. Cassetto congelatore centrale (contenitore grande)
7. Maniglia semplice
8. Sportello congelatore
9. Cassetto congelatore inferiore
10. Guarnizione sportello congelatore
11. Piedini inferiori regolabili
12. Spia LED
13. Cassetto congelatore stretto
14. Ripiano in vetro
15. Staffa per ripiano
16. Ripiano superiore
17. Contenitore conservazione piccolo (interno)
18. Ripiano intermedio
19. Ripiano inferiore

Vista l'apparecchio

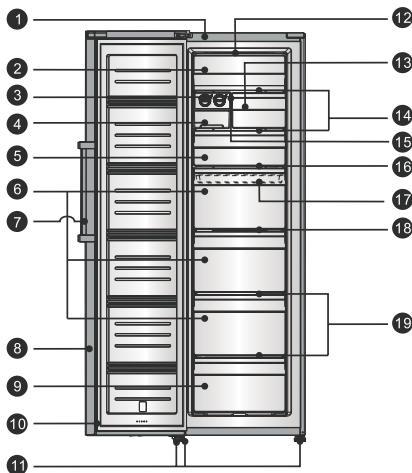

**Nota:** A causa delle modifiche continue dei nostri prodotti, il vostro frigorifero potrà essere leggermente diverso dalle istruzioni riportate in questo manuale, ma le sue funzioni e i metodi di utilizzo restano gli stessi. Per ottenere più spazio nel congelatore, è possibile rimuovere i cassetti (eccetto il vassoio del congelatore inferiore), la staffa di montaggio e l'ice maker integrativo/vassoio ghiaccio twist.

**Nota:** Per avere il migliore rendimento energetico da questo prodotto, mettere tutti i ripiani, i cassetti nella posizione originale come illustrato sopra.

## Controlli del display

Utilizzare l'apparecchio in base alle seguenti norme di controllo, l'apparecchio ha le funzioni corrispondenti e le modalità di come i pannelli di controllo mostrato nella foto qui sotto. Quando l'apparecchio viene acceso per la prima volta, la retroilluminazione delle icone sul display inizia a lavorare. Se nessun tasto è stato premuto e le porte sono chiuse, la retroilluminazione si spegne.



### Controllo della temperatura

Per una conservazione di cibo ottimale, quando si accende il frigorifero per la prima volta si raccomanda di impostare la temperatura del frigorifero a  $-18^{\circ}\text{C}$ . Se si desidera modificare la temperatura, procedere come segue.

**Attenzione!** Quando si imposta una temperatura, si imposta la temperatura media per l'intero frigorifero. Le temperature interne a ciascuno scomparto possono variare rispetto ai valori della temperatura visualizzati sul pannello, a seconda di quanti alimenti sono conservati e dove sono posti. Anche la temperatura ambiente alta o bassa può influenzare la temperatura effettiva interna al frigorifero.

**Nota:** L'impostazione alta temperatura accelererà lo spreco di cibo.

### 1. Regolazione del congelamento

Nello stato sbloccato, premere il pulsante "Temp.", l'indicatore della zona di congelamento lampeggia, la temperatura impostata per il congelamento viene ridotta di  $1^{\circ}\text{C}$  e la temperatura del frigorifero viene regolata ciclicamente tra  $-14^{\circ}\text{C}$  e  $-24^{\circ}\text{C}$ . Se non si continua a premere il tasto per 10 secondi, l'impostazione ha effetto.

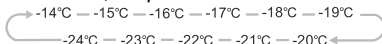

### 2. Modalità super freeze (super congelamento)

La modalità super freeze abbassa rapidamente la temperatura della scatola, consentendo al cibo di congelare più velocemente e aiutandolo a mantenersi più a lungo.

La modalità Super Freeze viene utilizzata per eseguire il pre-congelamento e il congelamento rapido in sequenza del vano congelatore. Questa funzione accelera il congelamento degli alimenti freschi e, allo stesso tempo, protegge gli alimenti già conservati da un riscaldamento indesiderato.

**i** Per congelare gli alimenti freschi, attivare la funzione Super Freeze almeno 24 ore prima di posizionare gli alimenti per completare il pre-congelamento.

- Nello stato sbloccato, premere il pulsante "Super Freeze" per entrare nella modalità Super Freeze, l'icona Super Freeze è accesa e la temperatura è impostata a  $-24^{\circ}\text{C}$ .
- La modalità super freeze viene disattivata automaticamente dopo cinquantadue ore.
- Quando il frigorifero funziona in modalità super freeze, premendo il pulsante "Temp." si esce dalla modalità super freeze, dopodiché il frigorifero funziona alla temperatura originale impostata.

### 3. Modalità eco

Quando siete in vacanza e non avete bisogno di usare il frigorifero, potete attivare la



modalità Eco per risparmiare energia elettrica.

- Nello stato sbloccato, premere il pulsante "Eco" per entrare nella modalità Eco, l'icona Eco è accesa e la temperatura è impostata a -17 °C.
- In modalità Eco, premere il pulsante "Temp." per uscire e dopo essere usciti, il frigorifero funziona alla temperatura originale impostata.

## 4. Alarm(Allarme)

### 4.1 Funzione allarme della porta



Un allarme suona se la porta di un frigorifero resta aperta per più di un minuto di fila, a partire dal primo allarme, suonerà tre volte ogni due minuti per dieci minuti, l'icona dell'allarme lampeggia e il display mostra "dr". Nello stato sbloccato, premere il pulsante "Alarm" in questo momento per rilasciare l'allarme della porta, l'avviso acustico smette di suonare, l'icona dell'allarme è sempre accesa e il display appare normale.

- Dopo che il tempo di allarme della porta supera i dieci minuti, l'avviso acustico smette di suonare, l'icona dell'allarme è spenta e il display appare normale.
- Per risparmiare energia, evitare di aprire il frigorifero per lunghi periodi di tempo. L'allarme della porta può essere annullato chiudendo la porta, l'avviso acustico smette di suonare, l'icona dell'allarme è spenta e il display appare normale.

### 4.2 Allarme di superamento del limite massimo di temperatura

- Se il frigorifero viene riacceso dopo essere stato fuori uso per un certo periodo di tempo, il frigorifero può avere un allarme di eccesso di temperatura e il segnale acustico emette primo allarme, dopodiché suonerà tre volte ogni due minuti per dieci minuti. Nello stato sbloccato, premere in questo momento il tasto "Alarm" per rilasciare l'allarme e l'icona dell'allarme è sempre accesa.
- Quando il tempo di allarme di eccesso di temperatura supera i dieci minuti,

l'avvio acustico smette di suonare, l'icona dell'allarme lampeggia. Nello stato sbloccato, premere in questo momento il tasto "Alarm" per rilasciare l'allarme e l'icona dell'allarme è sempre accesa.

- Quando il frigorifero funziona normalmente per un certo periodo di tempo, l'allarme di eccesso di temperatura si annulla automaticamente, l'avviso acustico smette di suonare e l'icona dell'allarme si spegne.

## 5. Modalità standby

- Quando il frigorifero non è in uso per il momento, è possibile premere il pulsante "Power" per lo standby.
- Quando il frigorifero è in condizioni di lavoro e si sblocca, premere a lungo il pulsante "Power" per 3 secondi, il frigorifero entra in modalità standby e il display mostra 0F.
- Nota importante! Non conservare gli alimenti nel frigorifero in questo momento dopo che il frigorifero è stato spento tramite il pulsante di accensione.
- Quando il frigorifero è in modalità standby e si sblocca, premere a lungo il pulsante "Power" per 3 secondi, il frigorifero si accenderà e il display verrà visualizzato normalmente.

## 6. Unlock(Sblocco)



Quando l'icona del blocco del frigorifero è accesa, il frigorifero è bloccato.

- Tenere premuto il pulsante "Child Lock" per circa 3 secondi, l'icona del lucchetto del frigorifero è spenta e il blocco viene liberato. A questo punto, è possibile attivare la modalità e impostare la temperatura, annullare l'allarme, la modalità standby.
- Nessuna operazione con il pulsante per circa 20 secondi, e il pulsante verrà bloccato automaticamente.
- Nessuna operazione del pulsante per circa 60 secondi, il display si spegnerà e potrà essere ripreso toccando qualsiasi pulsante in questo momento.

## Utilizzo dell'apparecchio

Il vostro frigorifero ha gli accessori come riportato in "Descrizione del frigorifero" mostrati in generale, con questa parte delle istruzioni potrete apprendere il modo corretto in cui usarli.

### Copertura deflettore

- È possibile spostare la copertura del deflettore verso l'altro quando si vogliono rimuovere gli alimenti dallo scomparto superiore.
- Prima di aprire o chiudere la copertura del deflettore, è necessario prima sollevarla dal binario di guida. Quindi, la copertura del deflettore può scorrere lungo il binario di guida in alto o in basso.

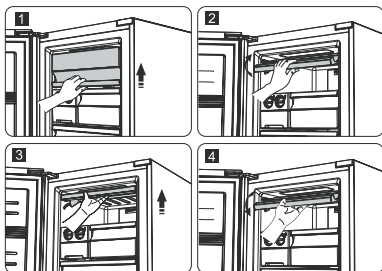

### Cassetto congelatore

- È usato per conservare alimenti che devono essere congelati, incluso carne, pesce, gelato ecc.

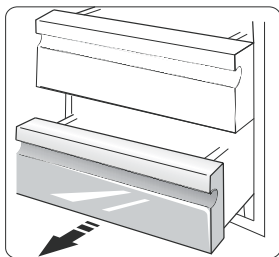

### Scatola di conservazione piccola

- È usata per conservare alimenti di piccole dimensioni che devono essere congelati, incluso ravioli, gnocchi, dessert congelati ecc.
- Esso può essere posto solo in un contenitore più grande (quello più in alto) o nel cassetto superiore.

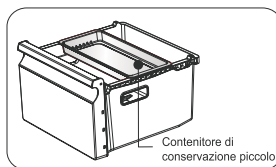

### Vassoio ghiaccio twist

**Nota:** Se il vassoio del ghiaccio è usato per la prima volta o non è stato usato per lungo tempo, pulirlo prima di usarlo.

- Il vassoio del ghiaccio twist è usato per creare e depositare cubetti di ghiaccio. Deve essere usato come segue.

1. Estrarre il vassoio del ghiaccio twist dalla staffa di montaggio.
2. Versare acqua nei vassoi del ghiaccio e il livello dell'acqua non deve superare la linea massima.

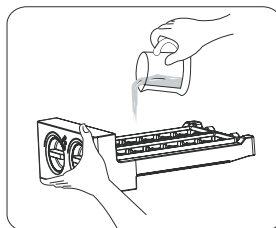

3. Porre il vassoio riempito nuovamente sulla staffa.
4. Quando si formano i cubetti di ghiaccio, ruotare in senso orario e i cubetti cadono nella vaschetta per il ghiaccio sottostante.
5. I cubetti di ghiaccio sono conservati nella vaschetta del ghiaccio, quando servono si possono prendere direttamente dalla vaschetta stessa.

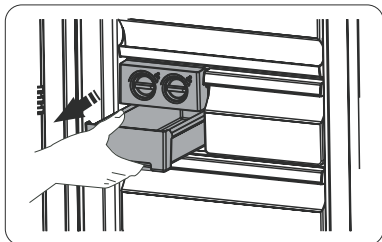

### Installazione frigoriferi a coppie

- Il congelatore può essere installato con frigorifero a coppie.
- Esso può essere installato con le parti per l'installazione fornite.

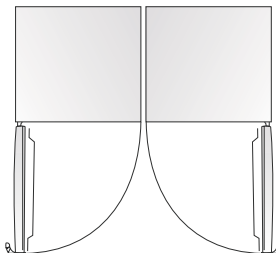

## Consigli e suggerimenti utili

### Consigli per il risparmio energetico

Si raccomanda di seguire i seguenti suggerimenti per il risparmio energetico.

- Cercare di evitare di tenere la porta aperta per lungo tempo per risparmiare energia.
- Assicurarsi che il frigorifero sia lontano da fonti di calore (raggi solari diretti, forni elettrici o piastre ecc.)
- Non impostare la temperatura più fredda del necessario.
- Non conservare alimenti caldi o liquidi che evaporano nel frigorifero.
- Porre il frigorifero in un ambiente ben ventilato, senza umidità. Fare riferimento al capitolo "Installazione del nuovo frigorifero".

- Se lo schema mostra la corretta combinazione per i cassetti, scomparto frutta e verdura e ripiani, non regolare tale combinazione in quanto tale configurazione è considerata la più efficiente da un punto di vista energetico.

### Suggerimenti per la refrigerazione alimenti freschi

- Non porre alimenti caldi direttamente nel frigorifero o nel congelatore, la temperatura interna potrebbe aumentare comportando un maggiore sforzo per il compressore e maggiore consumo di energia.
- Coprire o avvolgere gli alimenti, in particolare quelli con un sapore forte.
- Porre gli alimenti in modo corretto in modo che l'aria possa circolare liberamente intorno.

### Consigli per il congelamento

- Al primo utilizzo o dopo un lungo periodo di non utilizzo, lasciare che il frigorifero funzioni almeno 2 all'impostazione più alta prima di porre alimenti nello scomparto.
- Preparare gli alimenti in piccole porzioni per completare rapidamente il congelamento e poter prendere successivamente solo la quantità da utilizzare.
- Avvolgere gli alimenti in carta alluminio o in bustine di polietilene ermetiche.
- Non permettere ad alimenti freschi e non congelati di entrare a contatto con alimenti già congelati per evitare che la temperatura di questi ultimi salga.

- Prodotti ghiacciati, se consumati subito dopo la rimozione della scomparto congelatore, possono causare ustioni per congelamento della pelle.
- Si raccomanda di etichettare e datare le confezioni per controllare i tempi di conservazione.

### Consigli per la conservazione di alimenti congelati

- Assicurarsi che gli alimenti congelati siano conservati correttamente dal loro rivenditore
- Una volta scongelati, gli alimenti si deteriorano rapidamente e non possono essere ricongelati. Non superare il periodo di conservazione indicato dal produttore dell'alimento.

### Spegnimento del frigorifero

Se il frigorifero deve essere spento per un periodo prolungato, seguire la seguente procedura per evitare danni al frigorifero.

1. Rimuovere tutti gli alimenti.
2. Rimuovere la spina dalla presa di corrente.
3. Pulire e asciugare l'interno.
4. Assicurarsi che tutte le porte siano leggermente aperte per garantire la circolazione dell'aria.

## Pulizia e cura

Per ragioni igieniche il frigorifero (incluso gli accessori interi ed esterni) deve essere pulito regolarmente almeno ogni due mesi.

**Attenzione!** Il frigorifero non deve essere collegato all'alimentazione durante la pulizia. Pericolo di scossa elettrica! Prima di pulire spegnere il frigorifero e rimuovere la spina dalla presa di corrente.

### Pulizia esterna

Per mantenere un buon aspetto del frigorifero, è necessario pulirlo regolarmente.

- Pulire il pannello digitale e il display con un panno pulito e morbido.

- Spruzzare acqua su un panno pulente, invece che direttamente sulla superficie del frigorifero. Ciò aiuta ad assicurare una distribuzione uniforme dell'umidità sulla superficie.
- Pulire la superficie di porte, maniglie e l'intera struttura esterna con un detergente neutro e quindi asciugare con un panno morbido.

**Attenzione!**

-Non usare oggetti appuntiti che potrebbero graffiare la superficie.

-Non usare diluenti, detergenti per auto, Clorox, oli eterei, detergenti abrasivi o solventi organici come benzene per la pulizia. Essi potrebbero danneggiare la superficie del frigorifero e causare un incendio.

**Pulizia intera**

Pulire con regolarità l'interno del frigorifero. Sarà più facile pulire con un minor quantitativo di alimenti presente all'interno.

- Pulire l'interno del frigorifero-congelatore con una soluzione di bicarbonato di soda, e quindi sciacquare con acqua fredda usando una spugna o un panno.
- Asciugare completamente prima di riposizionare ripiani e cestelli. Asciugare a fondo tutte le superficie e le parti rimovibili.

Sebbene questo dispositivo si scongela automaticamente, uno strato di ghiaccio può permanere sulle pareti interne dello scomparto del congelatore, se la porta del congelatore si apre in modo frequente o si tiene aperta a lungo. Se il ghiaccio è troppo spesso, scegliere un momento in cui non ci sono tanti alimenti e procedere come segue:

- Rimuovere gli alimenti esistenti e i contenitori accessori, scollegare il frigorifero dall'alimentazione e lasciare le porte aperte. Ventilare l'ambiente per accelerare il processo di scongelamento.

**Attenzione!** Non usare oggetti appuntiti per rimuovere il ghiaccio dallo scomparto del congelatore. Solo dopo che l'interno è completamente asciutto, il frigorifero può essere ricollegato alla corrente.

**Pulizia guarnizioni porta**

Tenere le guarnizioni della porta pulite.

Alimenti e bevande appiccicose possono causare una maggiore adesione delle guarnizioni alla struttura e strappi al momento dell'apertura della porta. Lavare la guarnizione con un detergente neutro e acqua calda. Sciacquare e asciugare dopo aver pulito.

**Attenzione!** Solo dopo che le guarnizioni della porta si sono asciugate, il frigorifero può essere acceso.

**Sostituzione della luce del LED:**

**Attenzione:** La luce LED non deve essere sostituito dall'utente! Se la luce del LED è danneggiato, contattare il servizio di assistenza clienti per assistenza. Per sostituire la luce del LED, le operazioni descritte di seguito possono essere seguiti:

1. Staccare la spina.
2. Rimuovere il coperchio luce spingendo verso l'alto e fuori.
3. Tenere il coperchio LED con una mano e tirarla con l'altra mano, mentre premendo il fermo del connettore.
4. Sostituire luce LED e scattare correttamente in posizione.

## Risoluzione dei problemi

Nel caso in cui si dovessero riscontrare un problema con il vostro frigorifero o si ha la sensazione che il frigorifero non funzioni correttamente, è possibile effettuare dei semplici controlli prima di contattare l'assistenza, procedere quindi come segue. È possibile effettuare dei semplici controlli secondo quanto riportato in questa sezione prima di contattare l'assistenza.

**Attenzione!** Non cercare mai di riparare il frigorifero da soli. Se il problema persiste dopo aver effettuato i controlli riportati di seguito, contattare un elettricista qualificato, un tecnico autorizzato dell'assistenza o il negozio in cui si è acquistato il prodotto.

Problema	Possibile causa e soluzione
Il frigorifero non funziona correttamente	Controllare che il cavo di alimentazione sia collegato alla presa elettrica in modo corretto.
	Verificare se la funzione "Power" è attiva premendo il pulsante "power" per 1 secondo.
	Controllare il fusibile o il circuito della vostra rete elettrica, sostituire se necessario.
	La temperatura ambiente è troppo bassa. Cercare di impostare la temperatura del frigorifero a una temperatura più fredda per risolvere il problema.
	È normale che il congelatore non funzioni durante il ciclo di scongelamento automatico, o per un breve periodo di tempo dopo che il frigorifero è stato acceso per proteggere il compressore.
Odori dagli scomparti	L'interno può necessitare di essere pulito
	Alcuni alimenti, contenitori o imballi possono causare odori.
Rumore dal frigorifero	I seguenti suoni sono abbastanza normali: <ul style="list-style-type: none"> <li>● Rumori funzionamento compressore.</li> <li>● Rumore movimento dell'aria dalla piccola ventola del motore nello scomparto del congelatore o in altri scomparti.</li> <li>● Un gorgoglio simile all'acqua che bolle.</li> <li>● Scoppiettio durante lo scongelamento automatico.</li> <li>● Clic prima che il compressore parte.</li> </ul>
	Altri rumori insoliti sono dovuti ai motivi seguenti e possono richiedere di controllare e agire: <ul style="list-style-type: none"> <li>● La struttura non è a livello.</li> <li>● Il retro del frigorifero tocca il muro.</li> <li>● Bottiglie o contenitori cadono o rotolano.</li> </ul>
Il motore funziona di continuo	È normale sentire di frequente il rumore del motore, esso deve funzionare di più nelle seguenti circostanze: <ul style="list-style-type: none"> <li>● L'impostazione della temperatura è più fredda del necessario.</li> <li>● Grandi quantità di alimenti caldi sono stati posti di recente nel frigorifero.</li> <li>● La temperatura esterna al frigorifero è troppo alta.</li> <li>● Le porte sono tenute aperte troppo a lungo o troppo spesso.</li> <li>● Dopo l'installazione del frigorifero o se è stato spento per lungo tempo.</li> </ul>
Uno strato di ghiaccio è presente nello scomparto	Controllare che le uscite dell'aria non siano ostruite da alimenti e che gli alimenti siano posti nel frigorifero in modo corretto per consentire una sufficiente ventilazione. Assicurarsi che la porta sia completamente chiusa. Per rimuovere il ghiaccio, fare riferimento al capitolo "Pulizia e cura".
La temperatura interna è troppo calda	Probabilmente sono state lasciate le porte aperte troppo a lungo o troppo frequentemente; o le porte sono tenute aperte da alcuni ostacoli; o il frigorifero è posti con una distanza insufficiente sui lati, sul retro e sulla parte superiore.

La temperatura interna è troppo fredda	Aumentare la temperatura seguendo il capitolo "Comandi display".
Le porte non si chiudono facilmente	Controllare se la parte alta del frigorifero è inclinata di 10-15mm all'indietro per consentire alle porta di chiudersi da sole, o se qualcosa all'interno impedisce la chiusura delle porte.
Gocciolamento di acqua sul pavimento	La vaschetta dell'acqua (posta in basso nella parte posteriore della struttura) può non essere correttamente a livello, o il beccuccio dello scarico (posto al di sotto della parte superiore del compressore) può non essere posizionato correttamente per guidare l'acqua in questa vaschetta, o il beccuccio dell'acqua è ostruito. Può essere necessario allontanare il frigorifero della parete per controllare la vaschetta e il beccuccio.
La luce non funziona	<ul style="list-style-type: none"> <li>• La luce LED potrebbe essere danneggiata. Fare riferimento a 'Per sostituire la luce LED' nel capitolo "Pulizia e cura".</li> <li>• Il sistema di controllo ha disabilitato le luci poiché la porta è tenuta aperta troppo a lungo, chiudere e riaprire la porta per riattivare le luci.</li> </ul>

## Smaltimento dell'apparecchio

È proibito smaltire questo frigorifero come rifiuto domestico.

### Materiali di imballo

I materiali di imballo con il simbolo del riciclaggio sono riciclabili. Smaltire l'imballo presso un centro di raccolta di rifiuti idoneo al loro riciclaggio.

### Prima dello smaltimento del frigorifero

1. Rimuovere la spina dalla presa di corrente.
2. Tagliare il cavo di alimentazione e smaltirlo con la spina.

**Attenzione!** I frigoriferi contengono refrigerante e gas nell'isolamento. Il refrigerante e i gas devono essere smaltiti in modo professionale in quanto possono provocare infortuni agli occhi e combustione. Assicurarsi che le tubazioni del circuito refrigerante non siano danneggiate prima dello smaltimento.

	Corretto smaltimento del prodotto
	<p>Questo simbolo indica che il prodotto non deve essere smaltito con altri rifiuti domestici in tutta l'UE. Per evitare eventuali danni all'ambiente o alla salute umana causati da smaltimento dei rifiuti, riciclarlo in maniera responsabile per favorire il riutilizzo sostenibile delle risorse materiali. Per restituire il dispositivo usato, si prega di utilizzare i sistemi di restituzione e di raccolta o contattare il rivenditore presso il quale il prodotto è stato acquistato. Possono raccogliere questo prodotto per il riciclaggio ambientale sicuro.</p>

Per evitare la contaminazione del cibo, si prega di rispettare le seguenti istruzioni

- L'apertura della porta per lunghi periodi può causare un notevole aumento della temperatura negli scomparti dell'apparecchio.

- Pulire regolarmente le superfici che possono venire a contatto con cibo e sistemi di drenaggio accessibili.

- Conservare la carne e il pesce crudi in contenitori adatti in frigorifero, in modo che non vengano a contatto con altri alimenti o vi gocciolino sopra.

- Gli scomparti per alimenti surgelati a due stelle sono adatti per conservare cibi surgelati, conservare o preparare gelati e produrre cubetti di ghiaccio.

- Gli scomparti a una, due e tre stelle non sono adatti per il congelamento di alimenti freschi.

Ordine	Scomparti TIPO	Temperatura di conservazione ideale [°C].	Cibo appropriato
1	Frigorifero	+2 ~ +8	Uova, cibi cotti, cibi confezionati, frutta e verdura, prodotti caseari, torte, bevande e altri alimenti che non sono adatti al congelamento.
2	(***)*- Congelatore	≤ -18	Frutti di mare (pesce, gamberetti, molluschi), prodotti acquatici e prodotti a base di carne (il tempo consigliato è di 3 mesi - i valori nutrizionali e il sapore diminuiscono con il tempo), adatto per cibi freschi surgelati.
3	***-Congelatore	≤ -18	Frutti di mare (pesce, gamberetti, molluschi), prodotti acquatici e prodotti a base di carne (il tempo consigliato è di 3 mesi - i valori nutrizionali e il sapore diminuiscono con il tempo). Non adatto al congelamento di alimenti freschi.
4	** -Congelatore	≤ -12	Frutti di mare (pesce, gamberetti, molluschi), prodotti acquatici e prodotti a base di carne (il tempo consigliato è di 2 mesi - i valori nutrizionali e il sapore diminuiscono con il tempo). Non adatto al congelamento di alimenti freschi.
5	*-Congelatore	≤ -6	Frutti di mare (pesce, gamberetti, molluschi), prodotti acquatici e prodotti a base di carne (il tempo consigliato è di 1 mese - i valori nutrizionali e il sapore diminuiscono con il tempo). Non adatto al congelamento di alimenti freschi.
6	Zero stelle	-6 ~ 0	Maiale fresco, carne di manzo, pesce, pollo, alcuni alimenti confezionati, ecc. (Consigliato per mangiare entro lo stesso giorno, preferibilmente non più tardi di 3 giorni). Alimenti trasformati incapsulati parzialmente imballati / confezionati (alimenti non congelabili)
7	Freddo	-2 ~ +3	Si consiglia di consumare carne di maiale fresca/ congelata, carne di manzo, pollo, prodotti ittici di acqua dolce, ecc. (7 giorni al di sotto di 0 °C e oltre 0 °C) entro quel giorno, preferibilmente non più di 2 giorni). Frutti di mare (meno di 0 per 15 giorni, non è consigliabile conservare sopra gli 0 °C)

---

8	Cibo fresco	0 ~ +4	Maiale fresco, manzo, pesce, pollo, alimenti cotti, ecc. (si consiglia consumarli entro lo stesso giorno, preferibilmente non più di 3 giorni).
9	Vino	+5 ~ +20	vino rosso, vino bianco, vino spumante, ecc.

Nota: conservare i vari alimenti in base agli scomparti o alla temperatura di conservazione ideale dei prodotti acquistati.

- Se il frigorifero viene lasciato vuoto per lunghi periodi, spegnere, scongelare, pulire, asciugare e lasciare lo sportello aperto per evitare lo sviluppo di muffa all'interno dell'apparecchio.

**Pulizia dell'erogatore d'acqua (specifico per i prodotti con erogatore):**

- Pulire i serbatoi dell'acqua se non sono stati utilizzati per 48 ore; lavare l'impianto idrico collegato a una rete idrica se l'acqua non è stata aspirata per 5 giorni.

**AVVERTENZA** -Il cibo deve essere imballato in sacchetti prima di essere messo in frigorifero, e i liquidi devono essere imballati in bottiglie o contenitori chiusi per evitare il problema che la struttura del prodotto non sia facile da pulire.

# Hisense

life reimagined

## **MANUAL DE OPERAÇÃO DO UTILIZADOR**

Antes de operar esta unidade,  
leia minuciosamente este manual e guarde-o  
para referência futura.

Português

## Conteúdo

Informações de segurança e aviso..... 2	Sugestões e conselhos úteis..... 16
Instalar o seu novo aparelho ..... 8	Limpeza e cuidado ..... 17
Descrição do produto .....12	Troubleshooting.....18
Controlos de visualização ..... 13	Eliminação do aparelho..... 20
Usar o seu aparelho ..... 15	



## Informações de segurança e aviso

Para a sua segurança e o uso correto, antes de instalar e usar o aparelho, leia este manual do usuário com atenção, incluindo as suas sugestões e advertências. Para evitar erros e acidentes desnecessários, é importante certificar-se de que todas as pessoas que utilizam o aparelho conheçam o seu funcionamento e as características de segurança. Guarde estas instruções e certifique-se de que elas acompanham o aparelho em caso de transferência ou venda, para que o uso dela durante toda a sua vida será devidamente informado sobre o seu uso correto e a segurança. Para a segurança de vidas e propriedades, preste atenção às precauções de instruções do usuário porque o fabricante não é responsável por danos causados por omissão.

### Segurança para crianças e outras que são pessoas vulneráveis

- De acordo com o padrão EN  
Este aparelho pode ser usado por crianças com idades de 8 anos e acima e pessoas com deficiências físicas, sensoriais ou mentais ou falta de experiência e conhecimento se eles têm recebido supervisão ou instruções relativas à utilização do aparelho de forma segura e compreenderam os perigos envolvidos. As crianças não devem brincar com o aparelho. Limpeza e manutenção não podem ser feitas por crianças sem supervisão.

De acordo com o padrão IEC

Este aparelho não se destina a ser utilizado por pessoas (incluindo crianças) com capacidades reduzidas físicas, sensoriais ou mentais, ou falta de experiência e conhecimento, a menos que tenham recebido supervisão ou instruções relativas à utilização do aparelho por uma pessoa responsável pela sua segurança.

- 
- Mantenha todas as embalagens fora do alcance das crianças porque há o risco de asfixia.
  - Se você está descartando o aparelho, retire o plugue a partir da tomada, corte o cabo de conexão (o mais próximo do aparelho possível) e retire a porta para evitar que as crianças sofram um choque elétrico ou fechem-se no interior.
  - Se este aparelho, com a vedação magnética de porta, será usado para substituir um aparelho mais velho que tem um fecho de mola (trava) na porta ou tampa, certifique-se de deixar o fecho de mola inutilizável antes de descartar o aparelho antigo. Isso vai impedir que a trava se torne uma armadilha mortal para uma criança.

## Segurança geral



- AVISO - Este aparelho é destinado para ser usado em casa ou aplicações similares, tais como áreas de cozinha, lojas, escritórios e outros ambientes de trabalho;
  - fazenda e por clientes em hotéis, motéis e outros tipos de ambientes residenciais;
  - ambientes de cama e café da manhã;
  - restauração e aplicações não-varejo semelhantes
- AVISO - Não guarde substâncias explosivas, tais como latas de aerossol com um propulsor inflamável neste aparelho.
- AVISO - Se o cabo de alimentação estiver danificado, ele deve ser substituído pelo fabricante, pelo agente autorizado ou pessoal qualificado para evitar um perigo.
- AVISO - Mantenha as aberturas de ventilação na caixa do aparelho ou na estrutura interna sem obstruções.
- AVISO - Não utilize dispositivos mecânicos ou outros meios para acelerar o processo de descongelamento, exceto os recomendados pelo fabricante.
- AVISO - Não danifique o circuito de refrigeração.
- AVISO - Não utilize aparelhos elétricos no interior dos compartimentos de armazenamento de alimentos do aparelho, a menos que sejam do tipo recomendado pelo fabricante.

- 
- AVISO-Orefrigerante e ogás de isolamento são inflamáveis. Ao descartar oaparelho, faça-o apenas emum centro autorizadode eliminação de resíduos. Não exponha-o ao fogo.
  - AVISO — Ao posicionar o aparelho, certifique-se de que o cabo de alimentação não esteja preso ou danificado.
  - AVISO —Não localize várias tomadas de soquete portáteis ou fontes de alimentação portáteis na parte traseira do dispositivo.

## Substituir as lâmpadas de iluminação

- AVISO — As lâmpadas de iluminação não devem ser substituídas pelo usuário! Se as lâmpadas de iluminação estiverem danificadas, entre em contato com a linha de atendimento ao cliente para obter assistência.

Este aviso é apenas para refrigeradores que contêm lâmpadas de iluminação.

## Refrigerante

O refrigerante isobuteno (R600a), um gás natural comum elevado nível de compatibilidade com oambiente, está contido dentro do circuito de refrigerante do aparelho que é inflamável. Durante o transporte e a instalação do aparelho, assegure que nenhum dos componentes do circuito de refrigeração se torna danificado

O refrigerante (R600a) éinflamável.

- AVISO - Os refrigeradores contêm refrigerante e gases no isolamento. O refrigerante e os gases devem ser descartados profissionalmente, pois podem causar ferimentos nos olhos ou ignição. Certifique-se de que a tubulação do circuito de refrigerante não seja danificada antes do descarte adequado.



**Aviso: Risco de Incêndio / materiais inflamáveis**

Se o circuito de refrigeraçãodeve ser danificado:

- Evite chamas e fontes deignição.
- Ventile completamente a sala em que se fixa o aparelho.

---

É perigoso alterar as especificações ou modificar este produto de qualquer forma.

Qualquer dano ao cabo pode causar um curto-circuito, incêndio e/ou choque elétrico.



### **Segurança elétrica**

1. O cabo de alimentação não deve ser prolongado.
2. Certifique-se de que a ficha não está esmagada ou danificada. A ficha esmagada ou danificada pode superaquecer e causar um incêndio.
3. Certifique-se que você pode acessar a ficha principal do aparelho.
4. Não puxe o cabo principal.
5. Se a tomada da ficha de alimentação estiver solta, não introduza a ficha de alimentação. Existe o risco de choque elétrico ou incêndio.
6. Você não deve operar o aparelho sem a tampa da lâmpada de iluminação interior.
7. O frigorífico é aplicada somente com a fonte de energia de corrente alternada da fase única de 220 ~240V/50Hz. Se a flutuação de tensão no distrito de usuário é tão grande que a tensão ultrapassa a faixa acima, por razões de segurança, não se esqueça de aplicar o regulador automático de tensão AC de mais de 350W para a geladeira. O frigorífico deve usar uma tomada especial em vez de um comum com outros aparelhos elétricos. A sua ficha deve corresponder à tomada com fio terra.

### **Uso diário**

- Este aparelho de refrigeração não se destina a ser usado como um aparelho embutido.
- Não guarde gases voláteis inflamáveis no aparelho, há risco de explosão.
- Não opere qualquer aparelho elétrico no aparelho (p.ex. máquinas de gelo, misturadores etc.)
- Ao desligar o aparelho, sempre coloque o plugue fora da tomada, não puxe o cabo.
- Não coloque objetos quentes perto dos componentes plásticos deste aparelho.

- 
- Não coloque alimentos directamente contra a saída de ar na parede traseira.
  - Guarde alimentos congelados pré-embalados em conformidade com as instruções do fabricante sobre alimentos congelados.
  - Recomendações de armazenamento do fabricante de aparelhos devem ser rigorosamente respeitados para se referir às instruções relevantes sobre o armazenamento.
  - Não coloque bebida gaseificada no compartimento de congelamento porquese cria a pressão no recipiente, o que pode fazê-la explodir, resultando em danos ao aparelho.
  - Os alimentos congelados podem causar queimaduras de geadas se forem consumidos directamente a partir do congelador.
  - Não coloque o aparelho num lugar exposto à luz solar directamente.
  - Mantenha velas, lâmpadas e outros objetos com chamas expostas longe do aparelho para que não se deixe o aparelho em chamas.
  - O aparelho tem como objetivo conservar alimentos e/ou bebidas em casa normal, como explicado neste manual de instruções.O aparelho é pesado. Cuidados devem ser tomados ao deslocá-lo.
  - Não retire nem toque itens do congelador se suas mãos estão húmidas/molhadas, pois isso pode causar abrasões na pele ou queimaduras de geadas.
  - Nunca utilize a base, gavetas, portas etc, para ficar de pé ou como suportes.
  - Os alimentos congelados não devem ser novamente congelados uma vez que foram descongelados.
  - Não consuma picolés de gelo ou cubos de gelo directamente do congelador, pois isso o gelo pode causar queimaduras na boca e lábios.
  - Para evitar a queda de itens que pode causar ferimentos ou danos ao equipamento, não sobrecarregue as prateleiras da porta ou coloque muita comida nas gavetas.

## **Cuidado!**

### **Manutenção e limpeza**

- Antes da manutenção, desligue o aparelho e desconecte o plugue principal a partir da tomada.
- Não limpe o aparelho com objetos de metal, limpeza a vapor, óleos etéreos, solventes orgânicos ou produtos de limpeza abrasivos.
- Não use objetos pontiagudos para remover o gelo do aparelho. Use uma espátula de plástico.

### **Instalação Importante!**

- Para a ligação elétrica com cuidado, siga as instruções dadas neste manual.
- Desembale o aparelho e verifique se há danos no aparelho. Não ligue o aparelho se ele estiver danificado. Apresente danos possíveis imediatamente para o lugar onde você o comprou. Neste caso, retenha a embalagem.
- É aconselhável esperar pelo menos quatro horas antes de ligar o aparelho para permitir que o petróleo flua de volta ao compressor.
- A circulação de ar adequada deve ser em torno do aparelho, a falta disso leva a sobreaquecimento. Para obter uma ventilação suficiente, siga as instruções relevantes para a instalação.
- Sempre que possível, a parte traseira do produto não deve estar muito perto de uma parede para evitar tocar ou pegar partes quentes (compressor, condensador) para evitar o risco de incêndio, siga as instruções relevantes para a instalação.
- O aparelho não deve ser localizado perto de radiadores ou fogões.
- Certifique-se de que a ficha elétrica está acessível após a instalação do aparelho.

### **Serviço**

- Qualquer trabalho elétrico necessário para fazer a manutenção do aparelho deve ser feito por eletricista qualificado ou pessoa competente.
- Este produto deve ser reparado por um Centro de Assistência autorizado, e apenas peças originais devem ser usadas.

1) Se o aparelho é Frost Free.

2) Se o aparelho contém congelador.

**Nota: As crianças dos 3 aos 8 anos podem colocar e tirar aparelhos de refrigeração. (Esta cláusula apenas se aplica à região da UE).**

## Instalar o seu novo aparelho

Antes de instalar, leia a instrução com cuidado para a sua segurança e para o funcionamento correcto do aparelho.

### Ventilação do aparelho



É necessário ter uma boa ventilação em volta do frigorífico para permitir a dissipação do calor, uma elevada eficiência e um consumo baixo de energia. Por esta razão, um espaço suficientemente livre deve estar disponível à volta do frigorífico.

Sugestão: É aconselhável que haja 50-70mm de espaço da parte traseira para a parede, pelo menos 100mm do topo, pelo menos 100mm do seu lado para a parede e um espaço livre na frente para permitir que as portas possa ser aberta por 135°. Como mostrado nos diagramas a seguir.

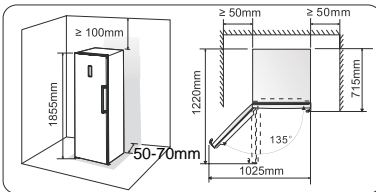

### Aviso:

- Este aparelho funciona melhor de acordo com a tabela abaixo.
- Ele pode não funcionar adequadamente se for deixado em uma temperatura acima ou abaixo da faixa indicada por um tempo longo.

Classe climática	Temperatura ambiente
SN	+ 10°C to +32°C
N	+ 16°C to +32°C
ST	+ 16°C to +38°C
T	+ 16°C to +43°C

- Coloque o aparelho em um local seco para evitar humidade.
- Não coloque o aparelho à luz solar directa, na chuva ou geada. Mantenha o aparelho distante de fontes de calor como fogões, fogos ou radiadores.

### Nivelamento do aparelho

- Para um nivelamento suficiente e circulação de ar na secção traseira inferior do aparelho, os pés inferiores poderão ter que ser ajustado. Pode ajustá-los manualmente ou usando uma chave de fendas adequada.
- Para permitir que as portas se fecham automaticamente, incline o topo para trás cerca de 10 mm.

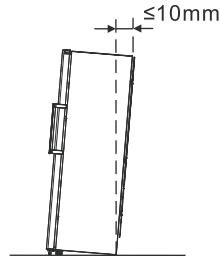

### Instalar as pegas da porta

Para um transporte cómodo, as pegas da porta são fornecidas separadamente num saco plástico. Pode instalar as pegas da porta da seguinte forma:

1. Nivele as coberturas dos parafusos do lado esquerdo da porta e depois volte a colocá-las no saco plástico.
2. Faça corresponder a pega no lado esquerdo da porta, mantendo os eixos dos orifícios para parafusos na pega e na porta numa linha, tal como mostrado na imagem.
3. Fixe a pega com os parafusos especiais fornecidos no saco plástico. E depois instale as coberturas da pega.

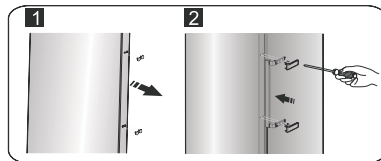



### Reversibilidade da porta

O lado para o qual a porta abre pode ser alterado do lado direito (como fornecido) para o lado esquerdo, se o local de instalação o exigir.

**Aviso!** Quando inverter a porta, o aparelho deve estar ligado à corrente. Certifique-se de que a ficha é retirada da tomada.

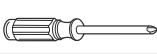
As ferramentas de que precisa:

	
Chave de tomada 8 mm	Chave de fendas em forma de cruz
	
Chave de fendas de lâmina fina	Chave 8 mm

**Nota:** Antes de começar, coloque o refrigerador de costas para ter acesso à base, deve colocá-la na embalagem de espuma ou num material semelhante para evitar danificar o painel traseiro do frigorífico. Para inverter a porta, recomendamos os seguintes passos.

1. Coloque o frigorífico direito.

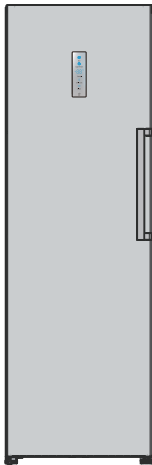

2. Abra a parte ① no topo do corpo do frigorífico do lado direito e depois retire a parte ③ e a parte ④ na porta da mesma forma. Retire a parte ② e volte a colocar no saco plástico.

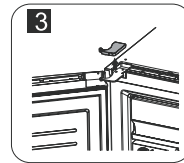
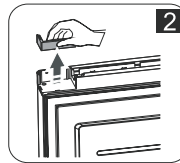
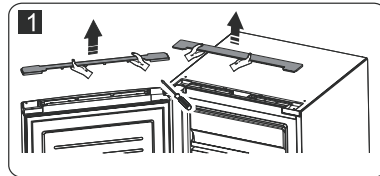
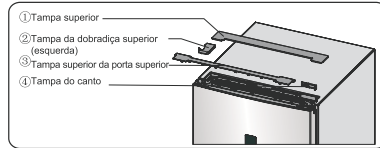

3. Desligue o conector elétrico ① bem como o conector elétrico ② e desça a parte ③.

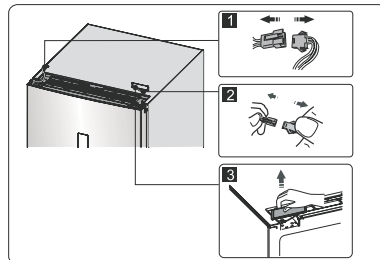

4. Remova o parafuso ①, solte o cabo ② e remova a parte ③.

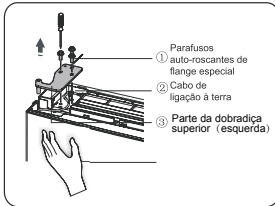

**Nota:** Segure na porta com a mão durante o passo 4 para evitar que a porta caia.

5. Remova a porta e coloque-a numa superfície macia com o painel virado para cima. Nivele a parte ① e a parte ④, depois desaperte os parafusos ②, tal como ilustrado na imagem. Mude a pega ③ para o lado direito, depois instale os parafusos ②, a parte ① e a parte ④ à vez. Desaperte os parafusos ⑦, separe a parte ⑥ e a parte ⑤, volte a parte ⑥ e depois instale a parte ⑤ e a parte ⑥ para o lado esquerdo com os parafusos ⑦.

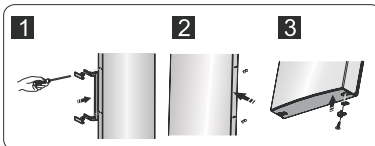
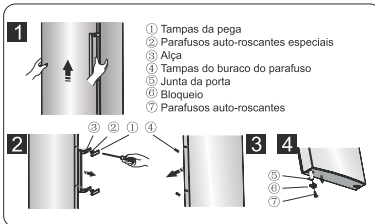

6. Coloque o frigorífico com a parte achatada para baixo, remova a parte ③ e depois desaperte os parafusos ④. Remova a parte ② e a parte ①.

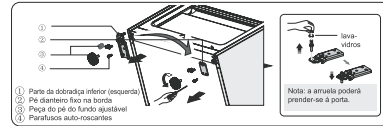

7. Desaperte a dobradiça inferior, mude-a para o sítio do orifício próximo e depois aperte e fixe a arruela.

8. Basta retomar o passo 6, mudar a parte ① para a esquerda e a parte ② para a direita e depois fixá-las com parafusos ④. Por fim, instalar a parte ③.

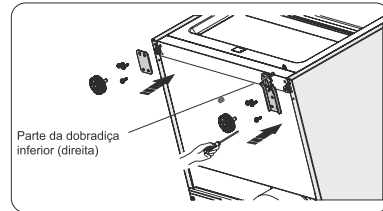

9. Mude os fios tanto nas ranhuras esquerda como direita do corpo do frigorífico.

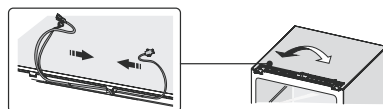

10. Mova a porta para a posição adequada, ajuste a parte ① (que se encontra no saco de plástico), e a porta. Mova o fio de ligação ② na ranhura da porta da direita para a esquerda, e depois fixe a parte ① e o fio ② com os parafusos ③. (Segure a porta com a mão quando instalar)

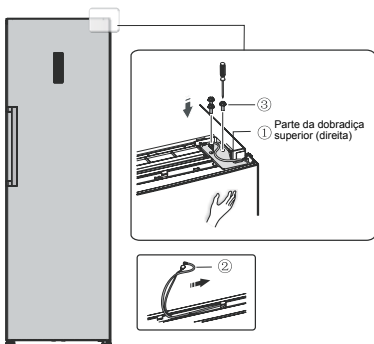

11. Ligue o conector elétrico ① segundo o passo 3 e depois instale a parte ② (que está no saco plástico).

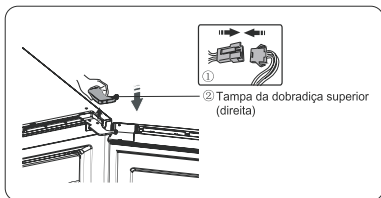

12. Inverta a parte ① 180° e instale-a no canto direito da porta superior, depois instale a parte ② (ambas são retiradas no passo 2)

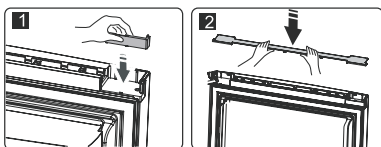

13. Retire o botão de lingueta do bloco de coroamento (parte ③ no passo 3) e coloque-o noutro bloco para usar (que tem a marca "R" no saco plástico). Coloque o bloco de coroamento acabado de retirar no saco plástico.

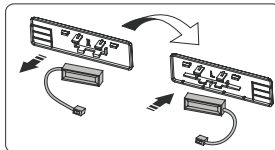

**Nota:** Certifique-se de que o lado com caracteres do botão de lingueta encaixa bem no bloco de coroamento.

14. Instale a parte ①, ligue o conector de fio ② e depois instale a parte ③.

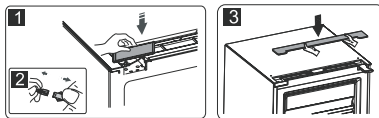

## Descrição do produto

1. Armário
2. Tampa da aba
3. Máquina de fazer gelo dobrável
4. Caixa de armazenamento de gelo
5. Gaveta superior do congelador
6. Gaveta do meio do congelador (caixa grande)
7. Pega fácil
8. Porta do congelador
9. Gaveta inferior do congelador
10. Vedação da porta de congelador
11. Pés inferiores reguláveis
12. Luz LED
13. Gaveta do congelador estreita
14. Prateleira de vidro
15. Suporte da prateleira
16. Prateleira superior
17. caixa de armazenamento pequena (interior)
18. Prateleira do meio
19. Prateleira inferior

### Perspectiva do aparelho

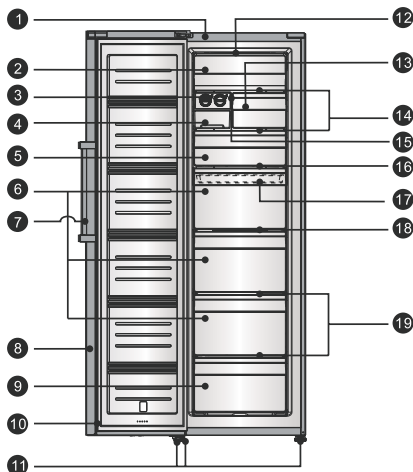

**Nota:** Devido às constantes modificações dos nossos produtos, o seu frigorífico poderá ser ligeiramente diferente deste Manual de Instruções, mas as suas funções e métodos de uso permanecem os mesmos. Para obter mais espaço no congelador, pode remover gavetas (exceto a gaveta inferior do congelador), o suporte de instalação e a máquina de fazer gelo integrada/bandeja para gelo dobrável.

**Nota:** Para obter a melhor eficiência energética deste produto, coloque todas as prateleiras e gavetas na posição original, conforme a ilustração acima.

## Controles de visualização

Use o seu aparelho de acordo com os seguintes regulamentos de controlo, o seu aparelho tem as funções e os modos correspondentes que os painéis de controlo mostrados nas imagens abaixo. Quando o aparelho é ligado pela primeira vez, a retroiluminação dos ícones no painel de visualização começa a funcionar. Se não premir nenhum botão e as portas forem fechadas, a retroiluminação apaga-se.

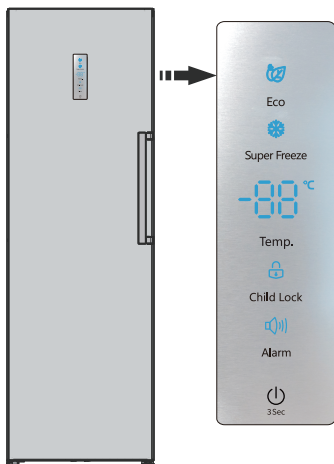

### Controlar a temperatura

Para uma preservação ideal dos alimentos, recomendamos que, quando ligar o frigorífico pela primeira vez, a temperatura para o frigorífico fique definida para  $-18^{\circ}\text{C}$ . Se quiser mudar a temperatura, siga as instruções abaixo.

**Atenção!** Quando definir uma temperatura, define uma temperatura média para todo o frigorífico.

As temperaturas no interior de cada compartimento podem variar dos valores de temperatura mostrados no painel, dependendo da quantidade de comida armazenada e do local onde a coloca. A temperatura alta ou baixa também pode afetar a temperatura real no interior do aparelho.

**Nota:** A configuração de alta temperatura acelera o desperdício de alimentos.

### 1. Regulamento de congelação

No estado desbloqueado, quando o botão "Temp." está pressionado, o indicador da zona de congelamento pisca, a temperatura definida de congelamento é reduzida em  $1^{\circ}\text{C}$  e a temperatura do refrigerador é ajustada ciclicamente entre  $-14^{\circ}\text{C}$  e  $-24^{\circ}\text{C}$ . Se você não continuar pressionando o botão por 10 segundos, a configuração entra em vigor.

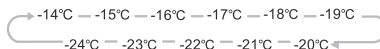

### 2. Modo de super freeze (super congelação)

O modo de super freeze reduz a temperatura da caixa rapidamente, permitindo que os alimentos se congelem mais rapidamente e ajudando os alimentos a serem mantidos por mais tempo.

O Super Congelador é utilizado para realizar a pré-congelação e a congelação rápida em sequência no compartimento do Congelador. Esta função acelera a congelação de alimentos frescos e, ao mesmo tempo, protege os alimentos já armazenados de aquecimentos indesejáveis.

**i** Para congelar alimentos frescos, ative a função Super Congelador pelo menos 24 horas antes de colocar os alimentos para concluir a pré-congelação.

- No estado desbloqueado pressione o botão "Super Freeze" para entrar no modo de super congelação, o ícone Super Congelação fica aceso e a temperatura é ajustada para  $-24^{\circ}\text{C}$ .
- O modo super freeze sai automaticamente após cinquenta e dois horas.
- Quando o refrigerador estiver funcionando no modo super congelamento, pressionar o botão "Temp." sairá do modo de super congelamento e, depois de sair, o refrigerador funcionará na temperatura definida original.

### 3. Modo Eco

Quando você estiver de férias e não precisar de usar o refrigerador, poderá ativar o



modo Eco para economizar eletricidade.

- No estado desbloqueado, pressione o botão "Eco" para entrar no modo Eco, o ícone Eco acende-se e a temperatura é ajustada para -17 °C.
- No modo econômico, pressionar o botão "Temp." sairá o modo, depois de sair, o refrigerador funcionará na temperatura definida original.

## 4. Alarm (Alarme)

### 4.1 Função de alarme da porta



Se a porta da geladeira estiver aberta por mais de um minuto consecutivamente, o alarme emite um sinal sonoro, começando com o primeiro sinal, tocará três vezes a cada minuto durante dez minutos, o ícone do alarme piscará e o visor exibirá a porta no estado desbloqueado, pressione o botão "Alarm" neste momento para liberar o alarme da porta, a campainha para de emitir sinal sonoro, o ícone do alarme está sempre aceso e o visor mostra normal.

- Após o tempo de alarme da porta exceder mais de dez minutos, a campainha para de emitir o sinal sonoro, o ícone do alarme fica desligado e o visor mostra normal.
- Para poupar energia, evite abrir a geladeira por longo tempo. O alarme da porta pode ser cancelado através de fechar a porta, a campainha para de emitir o sinal sonoro, o ícone do alarme está desligado e o visor mostra normal.

### 4.2 Alarme de temperatura excessiva

- Se a geladeira for ligada novamente após ficar inativa por um período de tempo, a geladeira poderá emitir um alarme de temperatura excessiva, começando o sinal sonoro no primeiro alarme, tocará três vezes a cada minuto durante dez minutos. No estado desbloqueado, pressione o botão "Alarm" neste momento para liberar o alarme e o ícone do alarme está sempre aceso.
- Quando o tempo de alarme de temperatura excessiva excede mais de

dez minutos, a campainha para de emitir o sinal sonoro e o ícone do alarme pisca. No estado desbloqueado, pressione o botão "Alarm" neste momento para liberar o alarme e o ícone do alarme está sempre aceso.

- Quando a geladeira funciona normalmente por um período de tempo, o alarme de temperatura excessiva é cancelado automaticamente, a campainha para de emitir um sinal sonoro e o ícone do alarme apaga-se.

## 5. Modo de standby (espera)

- Quando o refrigerador não estiver em uso no momento, você pode pressionar o botão "Power" para entrar no modo de espera.
- Quando o refrigerador estiver em condições de funcionamento e destravado, mantenha pressionado o botão "Power" por 3 segundos, o refrigerador ficará em espera e o visor exibirá 0F.
- Nota importante! Não guarde alimentos na geladeira neste momento depois que a geladeira for desligada pelo botão de energia.
- Quando o refrigerador estiver no modo de espera e desbloqueado, mantenha pressionado o botão "Power" por 3 segundos, o refrigerador será ligado e o visor exibirá normalmente.

## 6. Unlock (Desbloquear)



Quando o ícone de bloquear da geladeira está aceso, a geladeira está bloqueada.

- Mantenha pressionado o botão "Child Lock" por cerca de 3 segundos, o ícone de bloqueio do refrigerador será desligado e o bloqueio será liberado. Neste momento, você pode operar o modo e definir a temperatura, cancelar o alarme, modo de espera.
- Não há operação do botão por cerca de 20 segundos, e o botão será bloqueado automaticamente.
- Não há operação do botão por cerca de 60 segundos, o visor será desligado e poderá ser retomado através de pressionar qualquer botão no momento.

## Usar o seu aparelho

O seu aparelho tem os acessórios apresentados na "Descrição do aparelho" em geral, com estas instruções de partes, ficará a saber qual a forma correta de os usar.

### Tampa da aba

- Pode virar a tampa da aba para cima quando quiser retirar a comida da câmara superior.
- Antes de abrir ou fechar a tampa da aba, tem de a levantar para o trilho da guia primeiro. Depois, a tampa da aba pode deslizar ao longo do trilho da guia para cima ou para baixo.

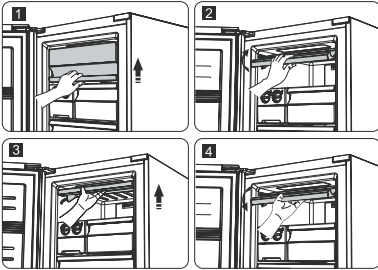

### Gaveta do frigorífico

- Serve para guardar comida que precisa de ser congelada, incluindo carne, peixe, gelados, etc.

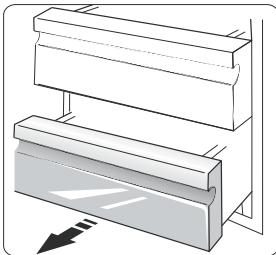

### Caixa de armazenamento pequena

- Serve para guardar comida de tamanho pequeno que precisa de ser congelada, incluindo ravioli, massas, sobremesas geladas, etc.
- Só pode ser colocada na caixa grande (a maior) ou na gaveta superior.

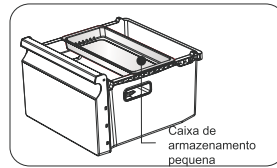

### Bandeja para gelo dobrável

Nota: Se a bandeja de gelo for usada pela primeira vez ou não tiver sido usado durante muito tempo, limpe-a antes de usar.

- A bandeja para gelo dobrável é usada para fazer e depositar cubos de gelo. Deverá usá-la da seguinte forma.

1. Retirar a bandeja para gelo dobrável do suporte de instalação.
2. Deite água nas bandejas de gelo, não devendo o nível de água exceder a linha superior.

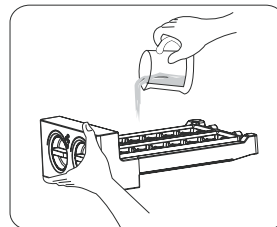

3. Colocar a bandeja para gelo cheia de volta no suporte.

4. Quando os cubos de gelo se formarem, rode os botões no sentido dos ponteiros do relógio e o gelo vai cair para a caixa de gelo por baixo.

5. Os cubos de gelo pode ser armazenados na caixa para gelo, se precisar deles, pode puxar a caixa para o gelo para fora e retirá-los.

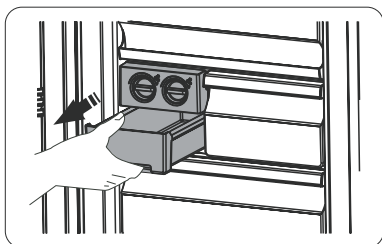

### Instalar frigoríficos aos pares

- O seu frigorífico pode ser instalado com congelador aos pares.
- Pode ser instalado por partes de instalação fornecidas como esta.

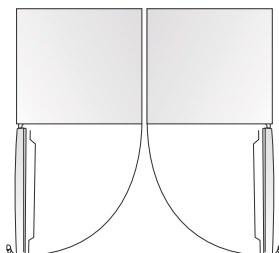

## Sugestões e conselhos úteis

### Conselhos para economizar energia

Recomendamos que você siga os seguintes conselhos para economizar energia.

- Mantenha os tempos de abertura da porta do aparelho ao mínimo.
- Certifique-se que o aparelho esteja longe de fontes de calor (Luz solar direta, fogão elétrico ou forno, etc.)
- Não defina a temperatura mais fria do que o necessário.

- Não guarde comida quente ou líquido em evaporação no aparelho.
- Coloque o aparelho em um sitio bem ventilado, sem humidade. Por favor, leia o capítulo de como instalar o aparelho.
- Se o diagrama mostrar a combinação correcta para as gavetas, compartimento refrescante e prateleiras, não ajuste a combinação pois isso produzirá um efeito no consumo de energia.

### Conselhos para a refrigeração de alimentos frescos

- Não coloque comida quente direto no aparelho, pois pode forçar o uso do compressor e haverá maior uso de energia.
- Embale os alimentos com plástico.
- Coloque a comida correctamente para permitir a circulação de ar.

### Conselhos antes de congelar

- Deixe o aparelho funcionar sem nada dentro por 2 horas antes de usar pela primeira vez em potencia máxima.
- Prepare comida em porções pequenas para que congelem mais rápido.
- Acondicione em folha de papel alumínio ou de plástico à vácuo.
- Não deixe que a comida fresca entre em contato com a que já está congelada ou a temperatura aumentará.
- Os produtos congelados deve ser consumidos após serem removidos do freezer. A limpeza das portas, maçanetas e do compartimento pode queimar a pele.
- Coloque a data nos produtos congelados por muito tempo.

### Conselhos para o armazenamento de comida congelada

- Não coloque comida quente direto no aparelho. A temperatura interna irá aumentar intensificando o uso do compressor e haverá maior uso de energia.
- Embale os alimentos com plástico, especialmente se tiverem cheiro forte. Coloque a comida correctamente para permitir a circulação de ar.

### Desligar o aparelho

Se o aparelho precisa ser desligado siga as seguintes instruções:

1. Esvazie o aparelho.
2. Desligue o cabo de alimentação da corrente.
3. Limpe totalmente (consulte a secção: Limpeza e Cuidados).
4. Deixe a porta aberta para evitar odores.

## Limpeza e cuidado

O aparelho deve ser limpo e mantido pelo menos duas vezes por mês, incluindo os acessórios interiores.

**Aviso!** Perigo de choque eléctrico! O aparelho não deve estar ligado à corrente durante a limpeza. Antes desligue o aparelho e remova a ficha da tomada, ou desligue o disjuntor ou fusível.

### Limpeza exterior

Para manter o seu aparelho em bom estado, ele deve ser limpo regularmente.

- Limpe o interior e todos os acessórios internos com água morna e sabão neutro.
- Isso ajuda a manter a humidade da superfície.
- Limpe todo o aparelho com um detergente neutro e seque bem com um pano seco.

**Aviso!**

-Não use objetos afiados para limpar poise eles podem arranhar a superfície.

-Não use Thinner, detergente forte, Clorox, óleos estéreos, produtos de limpeza abrasivos como benzina. Eles podem danificar a superfície do aparelho e causar incêndio.

**Limpeza interior**

Limpe o interior regularmente. Assim fica mais fácil limpar quando o estoque de comida for pequeno.

- Limpe o interior do freezer com uma solução fraca de bicarbonato de sódia e depois lave com água morna utilizando uma esponja ou pano.
- Seque minuciosamente antes de recolocar as prateleiras e gavetas. Seque todas as partes.

O aparelho descongela automaticamente, mas pode haver acúmulo de gelo se a porta é aberta frequentemente ou for mantida aberta por um tempo longo. Se a camada de gelo for grande faça o seguinte:

- Retire o tabuleiro de gelo e as gavetas ou coloque-os temporariamente num compartimento de alimentos frescos.

**Aviso!** Não utilize objetos afiados no freezer. Apenas depois que o compartimentos estiver totalmente seco ele poderá ser ligado novamente.

**Limpeza do selo da porta**

Cuidado quando limpar o selo da porta.

Bebidas e comidas grudentas podem grudar no plástico e causar danos a ele quando a porta for aberta. Limpe o selo com um detergente neutro e água morna. Lave bem e seque minuciosamente.

**Aviso!** Só depois de totalmente seco o aparelho pode ser ligado.

**Substituição da Lâmpada LED:**

**Aviso:** A lâmpada LED não pode ser substituída pelo utilizador! Se a lâmpada LED estiver danificada, contacte a linha de apoio ao cliente para obter assistência. Para substituir a lâmpada LED, deverá seguir os seguintes passos:

1. Desligar o aparelho da ficha.
2. Remover a tampa da lâmpada empurrando-a para cima e para fora.
3. Segurar na tampa do LED com uma mão e puxá-la com a outra mão enquanto pressiona a patilha do conector.
4. Substituir a lâmpada LED e encaixá-la corretamente no sítio.

## Troubleshooting

Se você estiver tendo problemas com o seu aparelho, ou está preocupado que ele não esteja funcionando correctamente, faça uma inspeção antes de chamar um revendedor autorizado.

**Importante!** As reparações feitas ao aparelho só podem ser feitas por engenheiros de serviço qualificados. As reparações impróprias podem dar origem a perigos significativos para o utilizador. Se o seu aparelho precisar de reparação, queira contactar o seu concessionário autorizador ou o seu Centro de Serviço de Assistência local.

Problema	Causas possíveis & Solução
O aparelho não está funcionando correctamente	Verifique se o aparelho está ligado na tomada correctamente.
	Verificar se a função “Potência” está ligada premindo o botão “potência” durante 1 segundo.
	Verifique o fusível, substitua se necessário.
	A temperatura ambiente está muito baixa. Tente ajustar a temperatura para uma posição mais quente para resolver este problema.
Cheiros fortes nos compartimentos	É normal que o freezer não funcione durante o ciclo de descongelamento ou por um tempo curto depois que o aparelho é ligado para proteger o compressor.
	O interior pode estar precisando de limpeza Algumas comidas ou embalagens podem causar cheiros fortes.
Ruidos involgares	Os seguintes sons são normais: <ul style="list-style-type: none"> <li>● Barulho do compressor.</li> <li>● Barulho do movimento do ar feito pelo pequeno ventilador do freezer ou de outro compartimento.</li> <li>● Som de água fervendo.</li> <li>● Som durante o descongelamento automático.</li> <li>● Som de clique antes que o compressor comece a funcionar.</li> </ul>
	Outros ruídos involgares são devido aos motivos abaixo e podem precisar ser de alguma atitude: <ul style="list-style-type: none"> <li>● O aparelho não está nivelado.</li> <li>● O aparelho toca a parede.</li> <li>● Garrafas e embalagens caindo ou rolando.</li> </ul>
Motor funciona sem parar	É normal ouvir o som do motor, ele precisa funcionar mais nas seguintes circunstâncias: <ul style="list-style-type: none"> <li>● Temperatura ajustada gelada demais.</li> <li>● Grande quantidade de comida quente colocada no aparelho.</li> <li>● A temperatura do ambiente de fora está muito alta.</li> <li>● As portas foram mantidas abertas por muito tempo.</li> <li>● Depois do aparelho ser instalado ou ligado novamente depois de um longo tempo.</li> </ul>
Forte criação de gelo no compartimento	Verifique se as saídas de ar não estão bloqueadas por comida e certifique-se que ela esteja colocada de maneira que haja ventilação suficiente. A porta deve estar completamente fechada. Para remover gelo, leia o capítulo sobre limpeza e cuidados.
Temperatura interna muito alta	Você pode ter deixado as portas abertas por tempo demais ou elas foram abertas muito frequentemente; ou pode haver um obstáculo; ou o aparelho não tem espaço suficiente nos lados, em cima e atrás.

Temperatura interna muito baixa	Aumente a temperatura de acordo com o capítulo "Painel de controlo".
As portas não abrem facilmente	Veja se existe um espaço de 10-15mm no topo para que as portas fechem sozinhas, ou se algo dentro está bloqueando a porta.
Água pingando no chão	O depósito de água (localizado na parte traseira inferior do aparelho) pode não estar nivelado correctamente, ou o cano de escoamento (localizado abaixo do topo do compressor) pode não estar posicionado correctamente para que a água seja depositada neste depósito, ou o buraco de escoamento da água está bloqueado. Talvez seja preciso mover o frigorífico para verificar o depósito de água e o buraco de escoamento.
A luz não funciona	<ul style="list-style-type: none"> <li>● A luz LED pode estar danificada. Leia sobre ela no capítulo sobre limpeza e cuidados.</li> <li>● O sistema de controlo desligou automaticamente as luzes porque a porta ficou aberta por muito tempo. Feche e abra a porta novamente para acionar as luzes.</li> </ul>

## Eliminação do aparelho

É proibido eliminar este aparelho no lixo doméstico.

### Material da embalagem

Os materiais de embalagem com o símbolo de reciclagem são recicláveis. Coloque a embalagem num recipiente de recolha adequado para a reciclar.

### Antes de eliminar o aparelho

1. Desligue a ficha de alimentação eléctrica da tomada.
2. Corte o cabo de alimentação eléctrica e elimine-o.

**Cuidado!** Frigoríficos possuem gás refrigerante. A parte que possui gás deve ser eliminada por profissionais já que ele pode causar danos os olhos ou incendiar. Certifique-se que o tubo do gás não esteja danificado antes de eliminá-lo.

	Corretto smaltimento del prodotto
	Este símbolo indica que o produto não deve ser descartado com outros resíduos domésticos em toda a UE. Para impedir danos ao ambiente ou à saúde humana causados pela eliminação incontrolada de resíduos, recicle-o de forma responsável para promover a reutilização sustentável dos recursos materiais. Para retornar o dispositivo utilizado, utilize os sistemas de recolha ou contacte o revendedor onde o produto foi adquirido. Eles podem levar este produto para a reciclagem segura ambiental.

Para evitar a contaminação dos alimentos, respeite as seguintes instruções

- A abertura da porta por longos períodos pode causar um aumento significativo da temperatura nos compartimentos do aparelho.
- Limpe regularmente superfícies que possam entrar em contato com alimentos e sistemas de drenagem acessíveis.
- Armazene carne crua e peixe em recipientes adequados no refrigerador, para que não fique em contato ou pingue em outros alimentos.
- Os compartimentos de comida congelada de duas estrelas são adequados para armazenar alimentos pré-congelados, armazenar ou fazer sorvetes e fazer cubos de gelo.
- Os compartimentos de uma, duas e três estrelas não são adequados para o congelamento de alimentos frescos.

Ordem	Compartimentos TIPO	Temperatura de armazenamento alvo [° C]	Comida adequada
1	Geladeira	+2 ~ +8	Ovos, alimentos cozinhados, alimentos embalados, frutas, legumes, laticínios, bolos, bebidas e outros alimentos que não devem ser congelados.
2	(***)*-Congelador	≤ -18	Marisco (peixe, camarão, mariscos), produtos de água doce e carnes (o tempo recomendado é 3 meses – os valores nutritivos e o gosto decrescem com o tempo), adequado para alimentos frescos congelados.
3	***-Congelador	≤ -18	Marisco (peixe, camarão, mariscos), produtos de água doce e carnes (o tempo recomendado é 3 meses – os valores nutritivos e o gosto decrescem com o tempo). Não adequado para congelar alimentos frescos.
4	** -Congelador	≤ -12	Marisco (peixe, camarão, mariscos), produtos de água doce e carnes (o tempo recomendado é 2 meses – os valores nutritivos e o gosto decrescem com o tempo). Não adequado para congelar alimentos frescos.
5	*-Congelador	≤ -6	Marisco (peixe, camarão, mariscos), produtos de água doce e carnes (o tempo recomendado é 1 mês – os valores nutritivos e o gosto decrescem com o tempo). Não adequado para congelar alimentos frescos.
6	0-estrela	-6 ~ 0	Carne de porco, vaca, peixe e frango fresca, alguns alimentos processados embalados, etc. (É recomendável comer no mesmo dia, preferencialmente não após 3 dias). Alimentos processados parcialmente embalados ou encapsulados (alimentos que não podem ser congelados)
7	Frio	-2 ~ +3	Carne de porco fresca/congelada, carne de vaca, frango, produtos aquáticos de água doce, etc. (7 dias abaixo de 0 °C e acima de 0 °C) é recomendada para consumo dentro desse dia, de preferência não mais que 2 dias). Frutos do mar (menos de 0 por 15 dias, não é recomendado para ser armazenado acima de 0 °C)

---

8	Comida Fresca	0~ +4	Carne de porco fresca, bife, peixe, frango, comida cozida, etc. (Recomendado para comer no mesmo dia, de preferência não superior a 3 dias)
9	Vinho	+5~ +20	vinho tinto, vinho branco, vinho espumante etc.

Nota: por favor guarde alimentos diferentes de acordo com os compartimentos ou a temperatura desejada de armazenamento dos produtos comprados.

- Se o aparelho de refrigeração ficar vazio por longos períodos, desligue, descongele, limpe, seque e deixe a porta aberta para evitar o desenvolvimento de mofo dentro do aparelho.

**Limpeza do dispensador de água (especial para produtos dispensadores de água):**

- Tanques de água limpa, caso não tenham sido utilizados por 48 horas; lave o sistema de água ligado a uma fonte de água se a água não tiver sido retirada durante 5 dias.

AVISO – Os alimentos precisam de ser embalados em sacos antes de serem colocados no frigorífico. Os líquidos precisam de estar engarrafados ou tampados para evitar o problema de não ser fácil de limpar a estrutura de design do produto.

**Hisense**

life reimagined