

# Холодильник

---

Руководство пользователя

Модель:

RS50\*/RS52\*/RS54\*

---

Невстраиваемый бытовой прибор

**SAMSUNG**

# Содержание

---

## Информация о безопасности 3

---

|  |    |
|--|----|
| Меры предосторожности и символы безопасности                 | 5  |
| Строгие предупреждающие знаки для транспортировки и площадки | 6  |
| Критические предупреждения для установки                     | 6  |
| Меры предосторожности при установке                          | 10 |
| Критические предупреждения для использования                 | 11 |
| Меры предосторожности при использовании                      | 16 |
| Меры предосторожности при очистке                            | 19 |
| Критические предупреждения для утилизации                    | 21 |
| Дополнительные подсказки для правильного использования       | 22 |
| Подсказки для экономии энергии                               | 23 |
| Инструкции относительно WEEE                                 | 24 |

## Установка 26

---

|  |    |
|--|----|
| Подготовка к установке холодильника                                | 26 |
| Очистка  | 27 |
| Снятие дверец холодильника   | 28 |
| Установка дверец холодильника                                      | 31 |
| Точное регулирования высоты дверец                                 | 35 |
| Проверка трубопровода диспенсера воды                              | 36 |
| Установка трубопровода диспенсера воды                             | 37 |
| Установка холодильника   | 41 |
| Использование панели управления                                    | 43 |
| Управление температурой  | 45 |
| Использование диспенсера льда и холодной воды (морозильная камера) | 46 |
| Использование диспенсера холодной воды (холодильная камера)        | 48 |
| Полки и емкости для хранения продуктов                             | 49 |
| Хранение продуктов   | 51 |
| Использование отделения CoolSelect Duo (опция)                     | 53 |
| Разборка принадлежностей морозильной камеры                        | 54 |
| Чистка холодильника  | 56 |
| Замена лампочек  | 57 |
| Использование дверец холодильника                                  | 57 |

## Поиск и устранение неисправностей 58

---

# Информация о безопасности

---

- Перед использованием нового холодильника Samsung внимательно прочитайте данное руководство, чтобы убедиться, что вы знаете как безопасно и эффективно использовать функции, которые предлагает ваш холодильник.
- Данный прибор не предназначен для использования лицами (включая детей) со сниженными физическими, сенсорными или умственными способностями или недостаточным опытом или знаниями без присмотра или предварительного получения инструкций относительно использования прибора от человека, который ответственный за их безопасность.
- Данный прибор может использоваться детьми старше 8 лет и лицами со сниженными физическими, сенсорными или умственными способностями или недостатком опыта или знаний при контроле или предварительном получении инструкций относительно безопасного использования прибора и понимании опасности.  
Дети не должны играть с прибором. Дети без контроля не должны проводить очистку и пользовательское обслуживание.
- Предупреждения и важные инструкции по безопасности, которые содержатся в данном руководстве, не охватывают все возможные состояния и ситуации, которые могут возникать.  
Вы несете ответственность за использование здравого смысла, мер предосторожности и осторожности при установке, обслуживании и эксплуатации бытового прибора.
- Так как ниже представленные инструкции по эксплуатации охватывают разные модели, характеристики вашего холодильника могут немного отличаться от описанные в данном руководстве и не все знаки предупреждения могут применяться. Если у вас возникнут какие-либо вопросы или сомнения, позвоните в центр обслуживания или найдите справочные материалы и информацию в сети по адресу [www.samsung.com](http://www.samsung.com).
- R-600a или R-134a используется в качестве хладагента.

# Информация о безопасности

---

Проверьте этикетку компрессора на задней стенке бытового прибора или паспортную табличку внутри холодильника, чтобы узнать какой хладагент используется в вашем холодильнике. Если продукт содержит воспламеняющийся газ (хладагент R-600a), обратитесь к местным органам власти относительно безопасной утилизации данного продукта.

- Для предотвращения образования воспламеняющейся смеси газа и воздуха в случае возникновения утечки охлаждающей цепи, размер помещения, в котором бытовой прибор может быть размещен, зависит от количества используемого хладагента.
- Никогда не запускайте бытовой прибор при наличии любых признаков неполадки. Если у вас возникают сомнения, обратитесь к дилеру. Размер помещения должен составлять 1 м<sup>3</sup> на каждые 8 г хладагента R-600a, который находится внутри бытового прибора. Количество хладагента в вашем бытовом приборе указано на идентификационной табличке внутри бытового прибора.
- Хладагент, разлитый из труб, может загореться или спровоцировать получения травм глаз. В случае утечки хладагента из трубки, уберите открытое пламя или любые воспламеняющиеся предметы от продукта и немедленно проветрите помещение.
- В противном случае, это может привести к возгоранию или взрыву.



Предупреждение: опасность возгорания /  
легковоспламеняемые материалы

# Информация о безопасности

---

## Меры предосторожности и символы безопасности:

---

Соблюдайте все инструкции безопасности, указанные в данном руководстве. В данном руководстве используются следующие символы безопасности.

### **ОСТОРОЖНО**

Опасные ситуации или действия, которые могут привести к серьезным телесным повреждениям, повреждению имущества и/или случаям смерти.

### **ВНИМАНИЕ**

Опасные ситуации или действия, которые могут привести к серьезным телесным повреждениям и/или случаям смерти.

### **ПРИМЕЧАНИЕ**

Полезная информация, которая помогает пользователям понять или воспользоваться преимуществами холодильника.

**Данные предупреждающие знаки предназначены для предотвращения получения травм вами и другими лицами. Внимательно соблюдайте их.**

**После прочтения данного раздела сохраните его в надежном месте для использования в будущем.**

# Информация о безопасности

---

## Строгие предупреждающие знаки для транспортировки и площадки

---

### **ОСТОРОЖНО**

- При транспортировке и установке бытового прибора необходимо соблюдать осторожность, чтобы гарантировать, что ни одна часть охлаждающей цепи не повреждена.
- Хладагент, разлитый из труб, может загореться или спровоцировать получения травм глаз. При обнаружении утечки уберите из помещения, в котором находится холодильник, открытое пламя и потенциальные источники возгорания, и проветрите помещение в течение нескольких минут.
- Данный бытовой прибор содержит небольшое количество изобутана (хладагент R-600a), природный газ с высокой экологической безопасностью, однако, он также является воспламеняющимся. При транспортировке и установке бытового прибора необходимо соблюдать осторожность, чтобы гарантировать, что ни одна часть охлаждающей цепи не повреждена.
- При транспортировке и установке холодильника не дотрагивайтесь до шлангов воды на задней стенке холодильника.
- Это может привести к повреждению холодильника, и как результат диспенсер воды не может быть использован.

## Критические предупреждения для установки

---

### **ОСТОРОЖНО**

- Не устанавливайте холодильник в месте с повышенной влажностью, где он может контактировать с водой.
- Нарушение изоляции на электрических частях может привести к получению электрического шока или к возгоранию.
- Не устанавливайте холодильник в месте непосредственного воздействия прямых солнечных лучей и воздействия тепла от печи, обогревателей или прочих бытовых приборов.
- Не включайте несколько бытовых приборов в один силовой

# Информация о безопасности

---

удлинитель. Холодильник всегда должен быть включен в отдельную розетку, напряжение которое соответствует напряжению, указанному на паспортной табличке холодильника.

- Это обеспечивает наилучшую производительность, а также предотвращает перегрузку проводки в доме, что может привести к опасности возгорания в результате перегрева проводов.
- Если розетка непрочна зафиксирована, не используйте ее.
- Существует риск получения электрошока.
- На используйте кабель, на котором имеются трещины или абразивные повреждения по длине или на одном из концов.
- Не сгибайте сильно кабель и не размещайте на него тяжелые предметы.
- Не тяните и не допускайте чрезмерного изгиба кабеля.
- Не скручивайте и не связывайте кабель.
- Не вешайте кабель на металлический объект, не устанавливайте тяжелый предмет на кабель, не вставляйте кабель между объектами и не толкайте его в пространство за устройством.
- При перемещении холодильника следите за тем, чтобы кабель не скручивался и не был поврежден.
- Это может привести к возникновению электрического шока или возгоранию.
- Никогда не отключайте холодильник, потянув за кабель. Всегда надежно берите вилку и вытягивайте непосредственно из розетки.
- Поврежденный кабель может привести к короткому замыканию, возгоранию и/или получению электрошока.
- Не используйте аэрозоли около холодильника.
- Использование аэрозолей около холодильника может привести к взрыву или возгоранию.
- Не устанавливайте данный бытовой прибор возле обогревателя или воспламеняющихся материалов.
- Не устанавливайте данный бытовой прибор в месте, где возможно протекание газа.
- Это может привести к возникновению электрического шока или возгоранию.

# Информация о безопасности

---

- Перед использованием холодильник должен быть правильно размещен и установлен в соответствии с инструкциями, указанными в данном руководстве.
- Соедините вилку в правильном положении с кабелем, свисающим вниз.
- Если вы подсоединили вилку вверх ногами, провод может переломиться и привести к возгоранию или электрошоку.
- Убедитесь, что вилка не разломана и не повреждена задней стенкой холодильника.
- Храните упаковочный материал в недоступном для детей месте.
- Существует риск смерти от удушья, если ребенок оденет упаковочный материал на голову.
- Бытовой прибор должен быть размещен таким образом, чтобы к вилке был обеспечен доступ после установки.
- В противном случае, это может привести к возникновению электрического шока или возгоранию из-за утечки тока.
- Не устанавливайте данный бытовой прибор во влажном, масляном или пыльном месте, а также в месте, подверженном воздействию прямых солнечных лучей и воды (дождевых капель).
- Нарушение изоляции электрических частей может привести к получению электрического шока или к возгоранию.
- При попадании пыли или воды в холодильник, отключите питание и обратитесь в сервисный центр Samsung Electronics.
- В противном случае, существует риск возгорания.
- Не вставляйте на устройство и не класть на него предметы (например, белье для стирки, зажженные свечи, горячие сигареты, тарелки, химические вещества, металлические предметы и т.д.).
- Это может привести к возникновению электрического шока, возгоранию, проблемам с продуктом или телесным повреждениям.
- Перед первым включением устройства необходимо удалить всю защитную пластиковую пленку.
- Дети должны находиться под присмотром для гарантии

# Информация о безопасности

---

того, что они не играют с упорными кольцами, которые используются для регулировки высоты дверец, или с хомутами для трубок для воды.

- Существует риск смерти от удушью, если ребенок проглотит упорное кольцо или хомут для трубки для воды. Храните упорные кольца и хомуты для трубок для воды в недоступном для детей месте.
- Холодильник должен быть надежно заземлен.
- Перед попытками осмотреть или выполнить ремонт какой-либо части прибора всегда проверяйте, что холодильник заземлен. Утечки мощности могут привести в сильному электрошоку.
- Никогда не используйте газовые трубки, телефонные линии или прочие предметы, которые потенциально притягивают молнии, в качестве электрического заземления.
- Вы должны заземлить холодильник для предотвращения утечек мощности или электрошоков, вызванных утечками тока из холодильника.
- Это может привести к электрошоку, возгоранию, взрыву или проблемам с прибором.
- Вилку в розетку следует вставлять до упора. Не используйте поврежденную вилку, поврежденный кабель или непрочную зафиксированную розетку.
- Это может привести к возникновению электрического шока или возгоранию.
- Если силовой кабель поврежден, он должен быть немедленно заменен производителем или одним из сервисных агентов.
- Замена предохранителя на холодильнике должна выполняться квалифицированным специалистом или сервисной компанией.
- В противном случае, это может привести к возникновению электрического шока или получению травм.
- при установке устройства убедитесь, что кабель питания не зажат и не поврежден
- не размещайте несколько сетевых фильтров или портативных источников питания позади устройства.

# Информация о безопасности

---

## Меры предосторожности при установке

---



### **ВНИМАНИЕ**

- Холодильник должен быть установлен на ровной поверхности.
- Если холодильник не выровнен, эффективность охлаждения и продолжительность работы могут быть сокращены.
- Вентиляционное пространство в ограждении устройства или монтажной структуре не должно быть загорожено.
- После установки и включения и перед загрузкой продуктов оставьте холодильник стоять на 2 часа.
- Мы настоятельно рекомендуем обратиться к квалифицированному специалисту или в сервисную компанию для установки холодильника.
- В противном случае, это может привести к возникновению электрического шока, возгорания, взрыва, проблем с устройством или получению телесных повреждений.

# Информация о безопасности

---

## Критические предупреждения для использования

---



### ОСТОРОЖНО

- Не вставляйте вилку в розетку влажными руками.
- Это может привести к возникновению электрического шока.
- Не храните наверху устройства какие-либо объекты.
- При открытии или закрытии дверец объекты могут упасть и привести к получению травм и/или повреждению материала.
- Не вставляйте руки, ноги или металлические объекты (например, палочки) под или за холодильник.
- Это может привести к возникновению электрического шока или получению травм.
- Любые острые края могут привести к получению травм.
- Не дотрагивайтесь до внутренних стенок морозильной камеры или до продуктов, которые хранятся в морозильной камере, мокрыми руками.
- Это может привести к обморожению.
- Не ставьте контейнеры, наполненные водой, в холодильник.
- В случае разлива существует риск возгорания или электрошока.
- Не храните в холодильнике летучие или воспламеняющиеся предметы или вещества (бензин, растворитель, пропан, спирт, эфир, сжиженный газ и прочие вещества).
- Данный холодильник предназначен только для хранения продуктов питания.
- Это может привести к возгоранию или взрыву.
- Дети должны находиться под присмотром для гарантии того, что они не играют с прибором.
- Не размещайте пальцы в "узких местах зажима". Зазоры между дверцами и камерой заведомо небольшие. Соблюдайте осторожность при открытии дверец в присутствии детей.
- Не позволяйте детям виснуть на дверях или дверных полках. Это может привести к получению серьезных травм.
- Не позволяйте детям залазить внутрь холодильника. Они могут застрять.

# Информация о безопасности

---

- Не вставляйте руки под низ прибора.
- Любые острые края могут привести к получению травм.
- Не храните фармацевтические продукты, научные материалы или термочувствительные температуры в холодильнике.
- Продукты, для которых требуется строгая регулировка температуры, не должны храниться в холодильнике.
- Не размещайте и не используйте электрические приборы внутри холодильника / морозильной камеры, если их тип не рекомендован производителем.
- Если вы чувствуете запах фармацевтических продуктов или дыма, отключите питание и обратитесь в сервисный центр Samsung Electronics.
- При попадании пыли или воды в холодильник, отключите питание и обратитесь в сервисный центр Samsung Electronics.
- В противном случае, существует риск возгорания.
- Не позволяйте детям становиться на ящики.
- Ящик может сломаться и привести к подкальзыванию.
- Не оставляйте дверцы холодильника открытыми, когда холодильник не используется, и не позволяйте детям залазить внутрь холодильника.
- Не позволяйте детям залазить внутрь ящиков.
- Это может привести к смерти от удушья при застревании или получению травм.
- Не переполняйте холодильник продуктами питания.
- При открытии дверец объекты могут упасть и привести к получению травм или повреждению материала.
- Не распыляйте легко испаряемые материалы, например, инсектициды, на поверхности устройства.
- Они могут быть как вредными для человека, так и привести к возникновению электрического шока, возгоранию или проблемам с устройством.

# Информация о безопасности

---

- Никогда не вставляйте пальцы или другие предметы отверстие диспенсера для воды, лоток диспенсера льда или емкость для льда.
- Это может привести к травме или повреждению материала.
- Не используйте и не размещайте какие-либо вещества, чувствительные к температуре, например, воспламеняющиеся спреи, воспламеняющиеся предметы, сухой лед, медикаменты или химикаты около или внутри холодильника.
- Не используйте фен для сушки внутренних частей холодильника. Не размещайте зажженные свечи в холодильнике для удаления неприятного запаха.
- Это может привести к возникновению электрического шока или возгоранию.
- Наполняйте сосуд для воды, лоток для льда или кубики для воды только питьевой водой (минеральной или очищенной водой).
- Не наполняйте резервуар чаем, соком или спортивными напитками, это может привести к повреждению холодильника.
- Не вставляйте на устройство и не класть на него предметы (например, белье для стирки, зажженные свечи, горящие сигареты, тарелки, химические вещества, металлические предметы и т.д.). Это может привести к возникновению электрического шока, возгоранию, проблемам с продуктом или телесным повреждениям. Не ставьте контейнеры, наполненные водой, в прибор.
- В случае разлива существует риск возгорания или электрошока.
- Не используйте механические устройства или прочие средства для ускорения процесса размораживания, кроме тех, которые рекомендованы производителем.
- Не повреждайте контур хладагента.
- Никогда не смотрите прямо на УФ LED лампу в течение длительного времени.
- Это может привести к усталости глаз из-за лучей ультрафиолета.
- Не устанавливайте полки холодильника вверх ногами. Стопор полки может не сработать.
- Это может привести к получению травм из-за падения стеклянной полки.

# Информация о безопасности

---

- Не размещайте пальцы в "узких местах зажима". Зазоры между дверцами и камерой заведомо небольшие. Соблюдайте осторожность при открытии дверец в присутствии детей.
- При обнаружении утечки газа уберите из помещения, в котором находится холодильник, открытое пламя и потенциальные источники возгорания, и проветрите помещение в течение нескольких минут.
  - Не касайтесь к устройству или кабелю.
  - Не используйте вентилятор.
  - Появление искры может привести к взрыву или возгоранию.
- Используйте только LED лампы, предоставленные производителем или его сервисными агентами.
- Бутылки следует ставить плотно одна к другой, чтобы они не выпали.
- Данное устройство предназначено только для хранения продуктов питания в домашних условиях.
- Никогда не вставляйте пальцы или другие предметы отверстие диспенсера для воды, лоток диспенсера льда или емкость для льда.
  - Это может привести к травме или повреждению материала.
- Не следует самостоятельно ремонтировать, разбирать и вносить изменения в конструкцию холодильника.
- Не используйте какие-либо плавкие предохранители (например, медь, стальную проволоку и т.п.), которые отличаются от стандартных.
- Если холодильник должен быть отремонтирован или переустановлен, обратитесь в ближайший сервисный центр.
  - В противном случае, это может привести к возникновению электрического шока, возгоранию, проблемам с устройством или телесным повреждениям.
- В случае перегорания внутренних или наружных LED ламп, обратитесь в ближайший сервисный центр.
- Если от холодильника исходит запах горения или дым, немедленно отключите холодильник от сети и обратитесь в сервисный центр Samsung Electronics.

# Информация о безопасности

---

- В противном случае, это может привести к возникновению электрического шока или опасности возгорания.
- Перед заменой ламп внутри холодильника отключите его от розетки.
- В противном случае, существует риск электрошока.
- Если у вас возникли проблемы с заменой не-LED лампы, обратитесь в сервисный центр Samsung.
- Если прибор оборудован LED лампами, не разбирайте крышки ламп и LED лампы самостоятельно.
- Обратитесь в сервисный центр Samsung.
- Вилку в розетку следует вставлять до упора.
- Не используйте поврежденную вилку, поврежденный кабель или непрочную зафиксированную розетку.
- Это может привести к возникновению электрического шока или возгоранию.

# Информация о безопасности

---

## Меры предосторожности при использовании

---



### ВНИМАНИЕ

- Не замораживайте повторно замороженные продукты, которые были полностью разморожены. Не размещайте газированные напитки в морозильную камеру. Не ставьте в морозильную камеру бутылки или стеклянные контейнеры.
- При замораживании содержимого стекло может лопнуть и привести к получению травм.
- Используйте только диспенсер льда, входящий в комплект холодильника.
- Система подачи воды к холодильнику должна быть подсоединена только к питьевой воде. Для нормальной работы диспенсера льда давление воды в системе должно составлять 20 ~ 125 пси (138 ~ 862 кПа). Если вы уезжаете из дома на длительное время (например, в отпуск) и не будете использовать диспенсеры воды или льда, закройте клапан воды.
- В противном случае, может возникнуть утечка воды.
- Если вы не будете использовать холодильник в течение длительного периода времени (3 недели и дольше), опустошите холодильник, включая емкость для льда, отключите его из розетки, закройте клапан воды, вытрите излишнюю влагу с внутренних стен и оставьте двери холодильника открытыми для предотвращения возникновения неприятного запаха и плесени.
- Чтобы обеспечить наилучшую производительность устройства:
- Не размещайте продукты питания слишком близко к вентиляции на задней стенке холодильника т.к. это может затруднить циркуляцию воздуха в холодильной камере.
- Надежно заворачивайте продукты питания или размещайте их в герметичных контейнерах перед тем, как разместить их в холодильнике.
- Не ставьте стеклянные бутылки или газированные напитки в морозильную камеру. Они могут замерзнуть и лопнуть. Лопнувшие контейнеры с напитками могут привести к получению травм.

# Информация о безопасности

---

- Следите за максимальным временем хранения продуктов и сроками годности для замороженных продуктов.
- Если вы уезжаете меньше, чем на три недели, нет необходимости отключать холодильник от сети. Однако, если вы уезжаете более, чем на три недели, уберите все продукты питания и лет из лотка для льда, отключите холодильник от сети, закройте клапан воды, вытрите излишнюю влагу с внутренних стен и оставьте двери холодильника открытыми для предотвращения возникновения неприятного запаха и плесени.
- Не ставьте стеклянные бутылки или газированные напитки в морозильную камеру.
- Контейнер может замерзнуть и лопнуть, и это может привести к получению травм.
- Не размещайте газированные напитки в морозильную камеру. Не ставьте в морозильную камеру бутылки или стеклянные контейнеры.
- При замораживании содержимого стекло может лопнуть и привести к получению травм и повреждению имущества.
- Сервисная гарантия и модификации.
- Любые изменения или модификации, выполненные третьей стороной на данном приборе не покрываются сервисной гарантией Samsung, а также компания Samsung не несет ответственность за вопросы безопасности в результате таких сторонних модификаций.
- Не блокируйте вентиляцию внутри холодильника.
- Если вентиляция заблокирована, особенно пластиковыми пакетами, холодильник может переохладиться. Если период охлаждения длится слишком долго, фильтр воды может быть сломан и привести к утечке воды.
- Используйте только диспенсер льда, входящий в комплект холодильника.
- Протрите внутренние части холодильника насухо и оставьте его дверцы приоткрытыми.
- В противном случае, внутри холодильника могут возникнуть неприятные запахи и плесень.

# Информация о безопасности

---

- Если холодильник отключен от источника питания, вы должны подождать минимум пять минут перед его повторным включением. Если.
- вы запланировали длительный отпуск или не намерены использовать холодильник в течение длительного периода времени (3 недели и дольше), опустошите холодильник, включая емкость для льда, отключите его из розетки, закройте клапан воды, вытрите излишнюю влагу с внутренних стен и оставьте двери холодильника открытыми для предотвращения возникновения неприятного запаха и плесени.
- Если в холодильнике образуется влага, отключите питание и обратитесь в сервисный центр Samsung Electronics.
- Не давите сильно на стеклянные поверхности.
- Разбитое стекло может привести к травмам и/или повреждению имущества.
- Наполняйте сосуд для воды, лоток для льда или кубики для воды только питьевой водой (водой из-под крана, минеральной или очищенной водой).
- Не наполняйте резервуар чаем или спортивными напитками. Это может повредить холодильник.
- Следите за тем, чтобы пальцы не были защемлены.
- В случае переполнения холодильника водой свяжитесь с ближайшим сервисным центром.
- Существует риск получения электрошока или возгорания.
- Не храните растительное масло в дверных полках холодильника. Масло может стать твердым, в результате чего может возникнуть неприятный запах, и его будет трудно использовать. Помимо этого из открытого контейнера может возникнуть утечка, и разлитое масло может привести к растрескиванию дверной полки. После открытия упаковки масла, упаковку лучше хранить в прохладном и темном месте, например, в шкафу или кладовой.
- Примеры растительного масла: оливковое масло, кукурузное масло, виноградное масло и т.д.

# Информация о безопасности

---

## Меры предосторожности при очистке

---



### ВНИМАНИЕ

- Не распыляйте воду непосредственно на внутренние или внешние части холодильника.
- Существует риск возгорания или электрошока.
- Не используйте фен для сушки внутренних частей холодильника.
- Не размещайте зажженные свечи в холодильнике для удаления неприятного запаха.
- Это может привести к возникновению электрического шока или возгоранию.
- Не распыляйте моющие средства непосредственно на дисплей.
- Печатные буквы могут стереться.
- При попадании посторонних веществ, таких как вода, в устройство, отсоедините подачу питания и свяжитесь с ближайшим сервисным центром.
- В противном случае, это может привести к возникновению электрического шока или возгоранию.
- Для удаления посторонних веществ или пыли с лепестков вилки используйте чистую и сухую ткань. Не используйте влажную или смоченную ткань при очистке вилки.
- В противном случае, существует риск возгорания или электрошока.
- Не чистите устройство, распыляя на него воду.
- Не используйте для чистки бензол, растворитель или отбеливающее чистящее средство Clorox.
- Они могут повредить поверхность прибора и привести к возгоранию.
- Следите за тем, чтобы пальцы рук или какие-либо предметы не попадали в отверстие диспенсера.
- Это может привести к травме или повреждению материала.
- Перед чисткой или проведением технического обслуживания отключите прибор от розетки.
- В противном случае, это может привести к возникновению электрического шока или возгоранию.

# Информация о безопасности

---

- Для чистки холодильника используйте чистую губку или мягкую ткань и слабый раствор моющего средства в теплой воде.
- Не используйте абразивные или жесткие моющие средства, например, распылители для окон, чистящие составы, воспламеняющиеся жидкости, хлористоводородные кислоты, чистящий воск, концентрированные чистящие средства, отбеливающие или моющие вещества, которые содержат нефтепродукты, для внешних поверхностей (дверцы и шкаф), пластиковых частей, дверец и внутренних вкладышей и прокладок.
  - Они могут поцарапать или повредить материал.
- Не чистите стеклянные полки или крышки теплой водой, когда они холодные. Стеклянные полки и крышки могут лопнуть под воздействием резкого перепада температур или таких воздействий, как например, удары или падения.

# Информация о безопасности

---

## Критические предупреждения для утилизации

---

### ВНИМАНИЕ

- Утилизируйте упаковочный материал данного прибора способом, который является безопасным для окружающей среды.
- Перед утилизацией убедитесь, что ни одна трубка на задней стенке холодильника не повреждена.
- R-600a или R-134a используется в качестве хладагента. Проверьте этикетку компрессора на задней стенке бытового прибора или паспортную табличку внутри холодильника, чтобы узнать какой хладагент используется в вашем холодильнике. Если холодильник содержит воспламеняющийся газ (хладагент R-600a), обратитесь к местным органам власти относительно безопасной утилизации данного продукта.
- При размещении холодильника, снимите дверцы/уплотнители дверец и дверные петли, чтобы маленькие дети или животные не могли застрять внутри. Дети должны находиться под присмотром для гарантии того, что они не играют с прибором. При застревании ребенок может пораниться или задохнуться.
- При застревании ребенок может пораниться или задохнуться.
- Для изоляции используется циклопентан. Для газов изоляционного материала требуется специальная процедура утилизации. Обратитесь к местным органам власти относительно безопасной утилизации данного продукта.
- Все упаковочные материалы необходимо хранить в недоступном для детей месте, так как они могут быть опасными для детей.
- Если ребенок оденет себе на голову пакет, он может задохнуться.

## Дополнительные подсказки для правильного использования

---

- В случае отключения питания позвоните в местный офис электрокомпании и узнайте, как долго не будет электроэнергия.
- Большинство случаев отключения питания исправляются в течение часа или двух, и это не повлияет на температуры в холодильнике. Однако вы должны максимально сократить количество открытия дверец при отключенном питании.
- Если отключение питания длится более 24 часов, достаньте и выбросьте замороженные продукты.
- Холодильник может не работать бесперебойно (замороженное содержимое может растаять или в морозильной камере температуры могут стать слишком высокими), если он оставлен на длительный период времени в месте, где температуры окружающей среды постоянно ниже температур, для которых предназначен прибор.
- В случае определенных продуктов питания их хранение в холодильнике может оказать негативное влияние на сохранение в результате этих свойств.
- Ваш прибор имеет систему frost free, что означает отсутствие необходимости ручной разморозки вашего прибора. Это будет происходить автоматически.
- Повышение температуры во время разморозки соответствует требованиям ИСО. Если вы хотите предотвратить ненужное повышение температуры замороженных продуктов питания во время разморозки прибора, оберните замороженные продукты несколькими слоями газеты.
- Не замораживайте повторно замороженные продукты, которые были полностью разморожены.
- Температура в секции (секциях) или отделе (отделах) с двумя звездочками с символом (\* \*) немного выше, чем в отделе (отделах) морозильной камеры. Секция (секции) или отдел (отделы) определяется (определяются) предоставленными инструкциями или условиями.

# Информация о безопасности

---

## Подсказки для экономии энергии

---

- Устанавливайте прибор в прохладном сухом помещении с достаточной вентиляцией. Убедитесь, что прибор не подвергается воздействию прямых солнечных лучей, и никогда не устанавливайте его вблизи непосредственного источника тепла (радиатор, например).
- Для эффективного энергопользования не рекомендуется блокировать вентиляции или решетки.
- Перед размещением в холодильник теплые продукты должны остыть.
- Помещайте замороженные продукты в холодильник для разморозки. Затем вы можете использовать низкие температуры замороженных продуктов для охлаждения продуктов в холодильнике.
- Не оставляйте дверцы холодильника открытыми в течение длительного периода времени, когда вы складываете продукты в холодильник или достаёте их. Чем короче время открытия дверцы, тем меньше изморози образуется в морозильной камере.
- Рекомендуется устанавливать холодильник с зазором сзади и по бокам. Это поможет сократить потребление питания и меньше платить на электроэнергию.
- Для максимально эффективного использования электроэнергии все внутренние части, например, корзины, ящики, полки должны находиться в положениях, определенных производителем.

## Прибор предназначен для использования в домашних условиях и аналогичных условиях, как например

---

- кухни в магазинах, офисы и прочие рабочие окружения;
- фермы и клиентами в отелях, мотелях и прочих местах проживания;
- в мини-гостиницах;
- столовые и аналогичные применения в нерозничных условиях

# Информация о безопасности

---

## Инструкции относительно WEEE

---



Правильная утилизация изделия  
(Использованное электрическое и электронное оборудование)  
(Действительно для стран, использующих систему  
раздельного сбора отходов)

Наличие данного значка показывает, что изделие и его электронные аксессуары (например, зарядное устройство, гарнитура, кабель USB) по окончании их срока службы нельзя утилизировать вместе с другими бытовыми отходами. Чтобы предотвратить возможное нанесение вреда окружающей среде или человеческому здоровью в результате неконтролируемой утилизации мусора, пожалуйста, отсортируйте данные предметы от других типов утилизации и выполняйте их утилизацию соответствующим образом, чтобы содействовать повторному использованию материальных ресурсов.

Сведения о месте и способе утилизации изделия в соответствии с нормами природоохранного законодательства можно получить у продавца или в соответствующей государственной организации. Промышленные пользователи должны обращаться к своим поставщикам и должны проверить условия и договоренности договора на покупку. Данное устройство и его электронные части не должны быть смешаны с другими видами коммерческого мусора.

Для получения информации относительно деятельности компании Samsung относительно защиты окружающей среды, а также законные требования, например, REACH, посетите веб-страницу: [samsung.com/uk/aboutsamsung/samsungelectronics/corporatecitizenship/data\\_corner.html](https://samsung.com/uk/aboutsamsung/samsungelectronics/corporatecitizenship/data_corner.html) (только для приборов, проданных в странах Евросоюза)

# Информация о безопасности

---

# Установка

## Подготовка к установке холодильника

Поздравляем с покупкой холодильника SideBySide компании Samsung. Мы надеемся, что вам понравится множество современных функций и эффективность работы вашего нового холодильника.

## Выбор наилучшего места для установки холодильника

- Твердая ровная поверхность без коврового покрытия или напольного покрытия, которое затрудняет вентиляцию.
- Вдалеке от прямых солнечных лучей
- Достаточное место для открытия и закрытия дверей
- Вдалеке от источников тепла
- Место для технического и сервисного обслуживания
- Температурный диапазон: от 5°C до 43°C

## Эффективный диапазон температуры

Холодильник предназначен для нормальной работы в диапазоне температур, указанном для класса.

| Класс                              | Символ | Диапазон окружающей температуры (°C) |               |
|------------------------------------|--------|--------------------------------------|---------------|
|                                    |        | IEC 62552 (ISO 15502)                | ISO 8561      |
| Расширенный температурный диапазон | SN     | от +10 до +32                        | от +10 до +32 |
| Температура                        | N      | от +16 до +32                        | от +16 до +32 |
| Субтропики                         | ST     | от +16 до +38                        | от +18 до +38 |
| Тропики                            | T      | от +16 до +43                        | от +18 до +43 |

## ПРИМЕЧАНИЕ

- На производительность охлаждения и потребление питания холодильника может оказывать влияние температуры окружающей среды, частота открытия дверей и место размещения холодильника. Мы рекомендуем отрегулировать настройки температуры соответствующим образом.

# Установка

## Зазор

Холодильник должен быть установлен на ровной поверхности. Общее пространство, необходимое для использования. См. чертеж и габаритные размеры ниже.

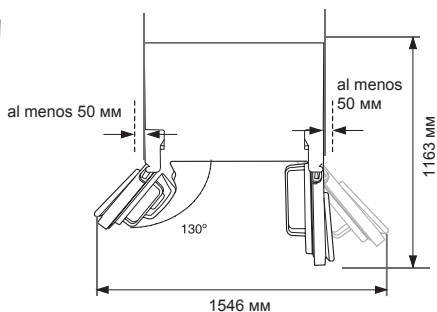
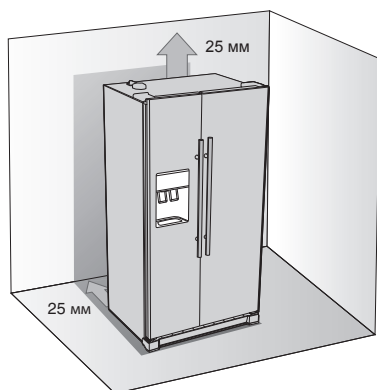

## ПРИМЕЧАНИЕ

- Во время установки должен быть обеспечен зазор справа, слева, спереди, сзади и сверху. Это поможет сократить потребление питания и меньше платить на электроэнергию.
- Не устанавливайте холодильник в помещении с температурой ниже 50°F (10°C).
- ПЕРЕД снятием дверцы морозильной камеры убедитесь, что подача воды отключена.

# Установка

## Снятие дверец холодильника

Если холодильник не проходит через дверной проем, можно снять его дверцы.

Фактическое изображение вашего холодильника может отличаться в зависимости от модели и региона.

### 1. Снятие крышки, закрывающей ножки

Сначала откройте дверцы морозильной и холодильной камер, а затем снимите крышку, закрывающую ножки, отвернув три винта против часовой стрелки.

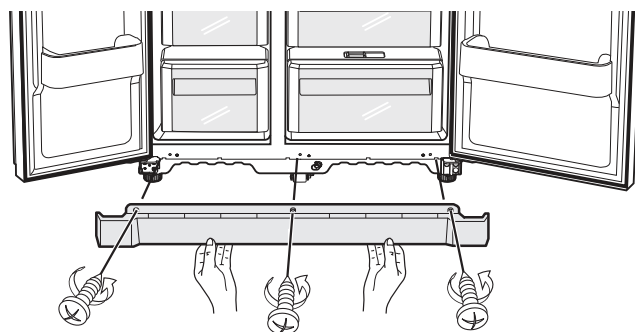

### Отсоединение от холодильника трубки для подачи воды

1. Отсоедините трубку для подачи воды, нажав на фланец соединительной муфты ① и потянув за трубку ②.

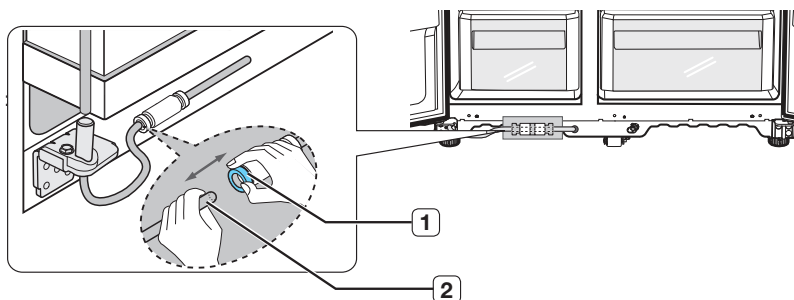

### ПРИМЕЧАНИЕ

- Не обрезайте линию подачи воды. Аккуратно отделите ее от соединительной муфты.

# Установка

## 2. Демонтаж дверцы морозильной камеры

Внимание!

- Поднимайте дверцу строго вертикально, чтобы не погнуть и не сломать петли.
- Будьте осторожны, чтобы не пережать дверцей трубку подачи воды и жгуты проводов.
- Кладите дверцы на поверхность, исключая появление царапин или повреждений.

1. При закрытой дверце морозильной камеры снимите крышку верхней петли, **1** используя отвертку, а затем отсоедините разъемы проводов, осторожно отделив их друг от друга **2**.

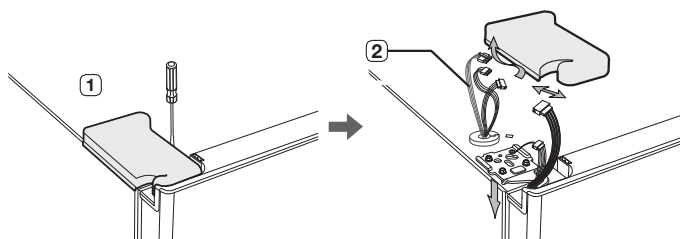

2. Открутите винты петель **3** и винт заземления **4**, повернув против часовой стрелки, и снимите верхнюю петлю **5**. Будьте осторожны т.к. дверца может упасть на вас во время снятия.

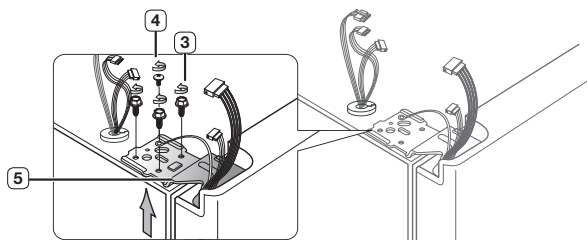

3. Затем снимите дверцу с нижней петли **6**, для чего осторожно поднимите дверцу строго по вертикали **7**.

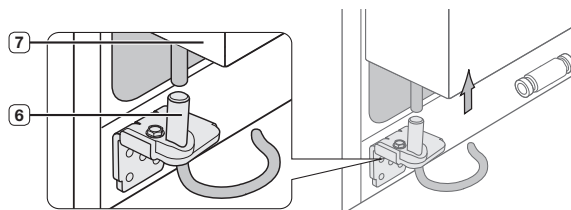

**!** **ВНИМАНИЕ**

- Будьте осторожны, чтобы не пережать дверцей трубку подачи воды и жгуты проводов.

# Установка

## Демонтаж дверцы холодильной камеры

1. При закрытой дверце холодильной камеры снимите крышку верхней петли **1**, используя отвертку.

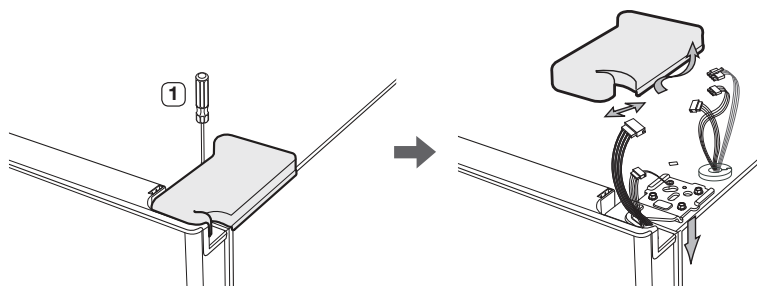

2. Открутите винты петель **2** и винт заземления **3**, повернув против часовой стрелки, и снимите верхнюю петлю **4**. Будьте осторожны т.к. дверца может упасть на вас во время снятия.

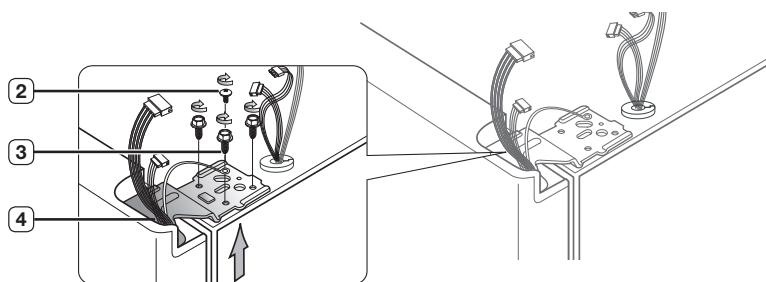

3. Снимите дверцу с нижней петли **5**, для чего осторожно поднимите дверцу строго по вертикали **6**.

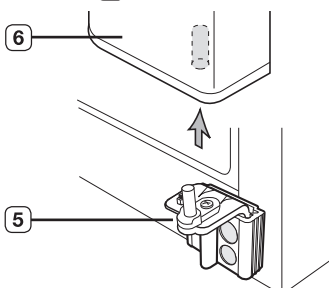

# Установка

## Установка дверец холодильника

После перемещения холодильника на запланированное место следует установить дверцы на место.

### Установка дверцы морозильной камеры

1. Вставьте вал верхней петли (3) в отверстие в углу дверцы морозильной камеры (4). Убедитесь, что петля выровнена между отверстием верхней петли (5) и отверстием шкафа (6), прикрутите винты петель (7) и винт заземления (8), поворачивая по часовой стрелке.

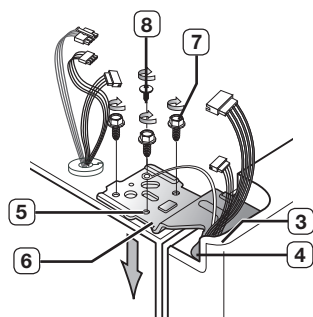

2. Соедините разъемы проводов.

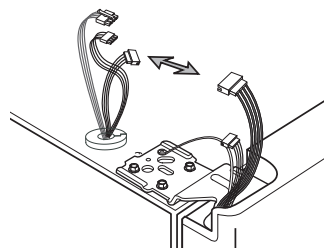

3. Наденьте переднюю часть крышки верхней петли (9) на переднюю часть верхней петли (10) и закрепите крышку при помощи винта.

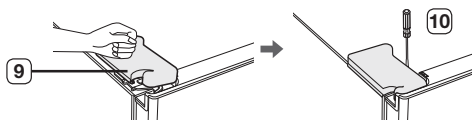

# Установка

## Установка дверцы холодильной камеры

1. Насадите отверстие в углу нижней части дверцы **3** на штырь нижней петли **4**.

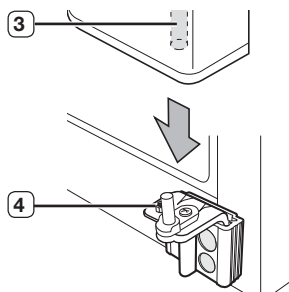

2. Вставьте вал верхней петли **5** в отверстие на петле **6**. Убедитесь, что петля выровнена между отверстием верхней петли **7** и отверстием наверху шкафа **9**. Затем, прикрутите винты петель **9** и винт заземления **10**, поворачивая по часовой стрелке.

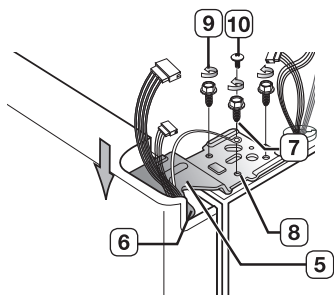

3. Наденьте переднюю часть крышки верхней петли **11** на переднюю часть верхней петли **12** и закрепите крышку при помощи винта.

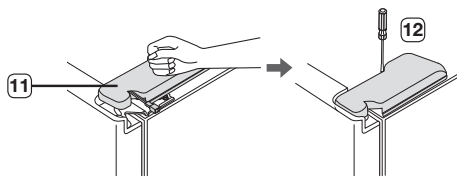

# Установка

## Подсоединение трубки для подачи воды

1. Вставьте трубку для подачи воды (1) в соединительную муфту (2).

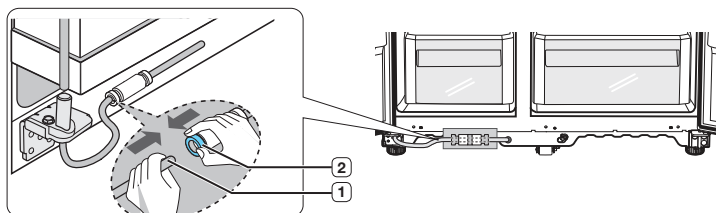

2. Трубка для подачи воды должна быть полностью вставлена в центр прозрачной соединительной муфты для предотвращения утечки воды из диспенсера.
3. Вставьте хомут в узел установки и проверьте, чтоб он надежно удерживал трубку.

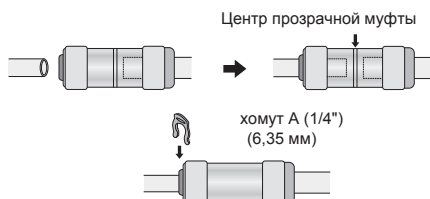

## Установка крышки, закрывающей ножки

### ПРИМЕЧАНИЕ

- Перед креплением крышки проверьте соединитель для подачи воды на предмет утечки.
- Замените крышку, закрывающую ножки, открутив три винта против часовой стрелки, как показано на рисунке.

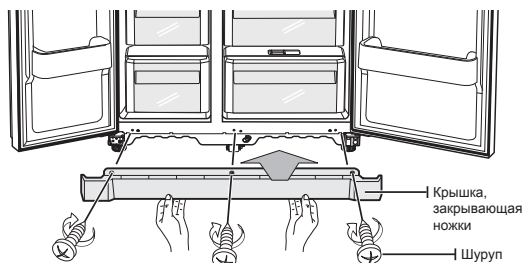

# Установка

## Выравнивание холодильника

Теперь, когда вы вернули на место дверцы холодильника, необходимо выровнять положение холодильника, после чего он будет окончательно готов к работе. Если холодильник находится в наклонном положении, невозможно выровнять положение дверей.

### ПРИМЕЧАНИЕ

- Высоту передней части холодильника тоже можно отрегулировать.

Если дверца морозильной камеры ниже дверцы холодильной камеры

Вставьте шлицевую отвертку в прорезь на ножке холодильника и выровняйте морозильную камеру, вращая ножку по часовой или против часовой стрелки.

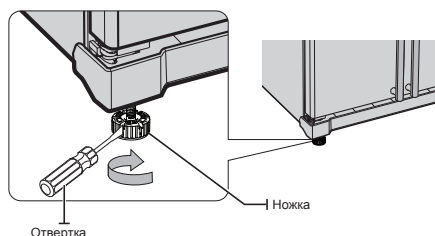

Если дверца морозильной камеры выше дверцы холодильной камеры

Вставьте шлицевую отвертку в прорезь на ножке холодильника и выровняйте холодильную камеру, вращая ножку по часовой или против часовой стрелки.

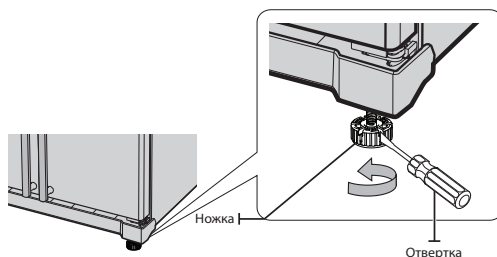

### ПРИМЕЧАНИЕ

- Если необходимо точнее отрегулировать высоту дверей, обратитесь к следующему разделу, где подробно описывается эта процедура.
- На заводе ножки прибора не подсоединяются. Обязательно отрегулируйте высоту ножек, чтобы они стояли на полу, и выровняйте прибор перед использованием.
- По причинам обеспечения безопасности отрегулируйте высоту лицевой стороны немного выше, чем высоту задней стороны.

# Установка

## Точное регулирование высоты дверей

Помните, что выравнивание холодильника необходимо для достижения идеального выравнивания дверей. Если вам требуется помощь, см. предыдущие разделы о выравнивании холодильника.

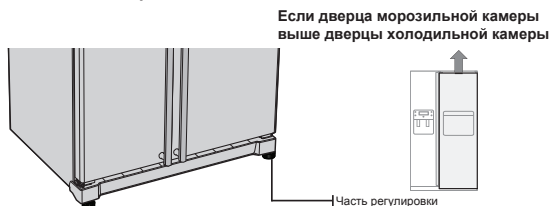

При необходимости устранения дисбаланса, выполните такую же процедуру. Откройте дверцы и отрегулируйте их высоту, по одной за раз, следующим образом:

1. Открутите гайку **1** с нижней петли до тех пор, пока она не дотронется до верхнего конца болта **2**.

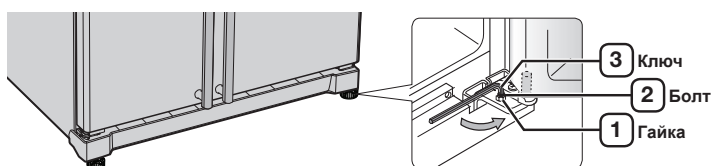

### ПРИМЕЧАНИЕ

- Когда вы ослабили гайку **1**, используйте шестигранный ключ (4 мм) **3** для ослабления болта **2**, поворачивая его против часовой стрелки. Затем вы сможете открутить гайку **1** пальцами.

2. Отрегулируйте разницу высот между дверцами, поворачивая болт **2** по часовой стрелке или против часовой стрелки.

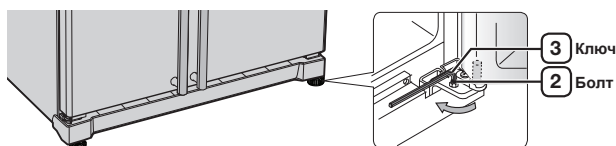

### ПРИМЕЧАНИЕ

При поворачивании по часовой стрелке дверца перемещается вверх.

# Установка

3. Отрегулировав высоту дверец, поворачивайте гайку ① по часовой стрелке, пока она не дойдет до нижнего конца болта, затем вновь затяните болт ключом ③, чтобы зафиксировать гайку ①.

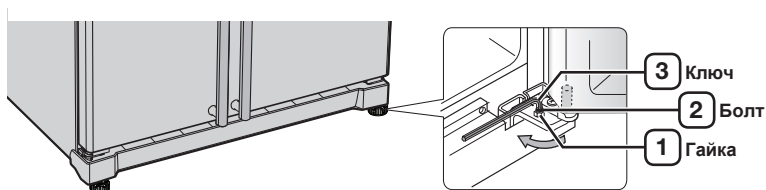

## ПРИМЕЧАНИЕ

Если гайку не зафиксировать надежно, болт может ослабнуть.

## Проверка трубопровода диспенсера воды (опция)

Диспенсер воды - это одна из полезных функций вашего нового холодильника Samsung. Для помощи в поддержке здорового образа жизни водный фильтр Samsung удаляет нежелательные частицы из воды. Однако он не стерилизует и не уничтожает микроорганизмы. Для этого вам необходимо приобрести систему очистки воды.

Для нормальной работы диспенсера льда давление воды в системе должно составлять 138 ~ 862 кПа. В нормальных условиях 170 cc бумажный стакан может быть заполнен за 10 секунд.

Если холодильник установлен в месте с низким давлением воды (ниже 138 кПа), вы можете установить бустерный насос для компенсации низкого давления.

Убедитесь, что резервуар для хранения воды внутри холодильника правильно наполнен. Для этого нажмите на рычаг диспенсера воды до тех пор, пока вода не начнет вытекать из выпускного отверстия для воды.

## ПРИМЕЧАНИЕ

Набор для установки трубки для воды входит к комплект поставки. Вы можете найти его в ящике морозильной камеры.

# Установка

## Установка трубопровода диспенсера воды

Комплект для подключения трубки для воды

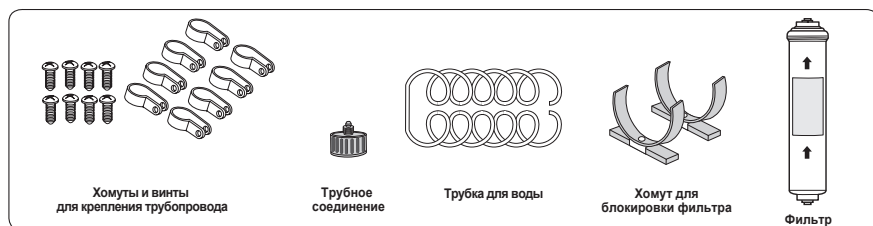

Подключение к основной линии подачи воды

Соедините трубку для воды с соединительной муфтой и краном.

1. Закройте главный вентиль воды.
2. Подсоедините соединительную муфту А к крану.



### ВНИМАНИЕ

Трубка для воды должна подсоединяться к трубе с холодной водой. Ее подсоединение к трубе с горячей водой может вызвать проблемы в работе фильтра.

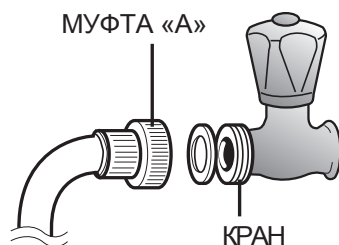

### ГАРАНТИЙНАЯ ИНФОРМАЦИЯ

Установка трубки для воды не охватывается гарантией производителя холодильника или диспенсера льда.

Внимательно выполните данные инструкции для максимального сокращения риска дорогостоящего повреждения трубки для воды.



### ПРИМЕЧАНИЕ

Если соединительная муфта не подходит к крану, обратитесь в ближайший авторизованный сервисный центр и купите правильную соединительную муфту.

# Установка

## Выберите место для установки фильтра.

- Если вы хотите поменять местами стороны входа и выхода воды фильтра во время установки фильтра, см. иллюстрацию.
- Отрежьте трубку для воды, прикрепленную к фильтру, до необходимой длины после измерения расстояния между фильтром и краном холодной воды.

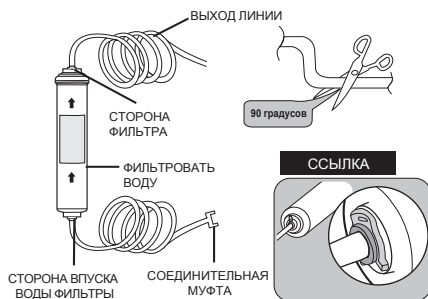

## Удалите любые инородные предметы внутри фильтра.

- Откройте главный вентиль в квартире, чтобы проверить, подается ли вода через трубку для подачи воды на вход фильтра.
- Если вода не выходит из фильтра, проверьте, открыт ли водопроводный кран.
- не пойдет чистая вода и не будут удалены загрязнения и осадок, которые могли остаться в фильтре в процессе его изготовления.

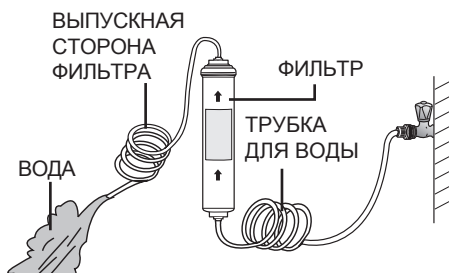

## Смонтируйте зажимы крепления фильтра .

- Прижмите зажим крепления фильтра к стене в подходящем месте (например, под кухонной мойкой) и прочно прикрепите зажим винтом.

ДВЕ СТАНЦИИ БЛОКИРОВКИ ФИЛЬТРА

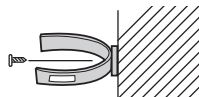

ДВЕ СТАНЦИИ БЛОКИРОВКИ ФИЛЬТРА

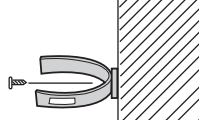

# Установка

## Закрепите фильтр.

- Закрепите фильтр, как показано на рисунке справа.

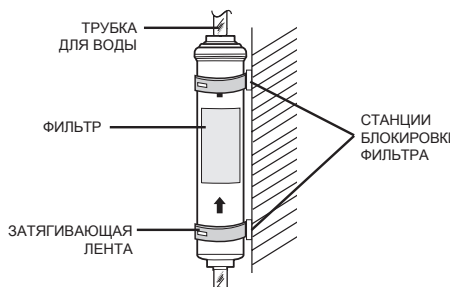

## Подсоедините трубку для подачи воды к холодильнику.

- Снимите крышку компрессора холодильника.
- Подсоедините трубку для подачи воды к вентилю, как это показано на рисунке.
- После подсоединения проверьте, не протекает ли вода в месте соединения. В случае протечки повторите процедуру подсоединения.
- Установите на место крышку компрессора холодильника.

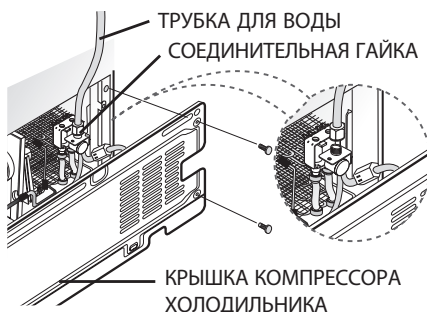

## Закрепите трубку для подачи воды.

- - С помощью хомутов «А» прикрепите трубку для подачи воды к стене (до задней стенки холодильника).
- - Когда трубка для подачи воды закреплена по всей длине, убедитесь в том, в трубке отсутствуют перегибы и что она ничем не прижата.

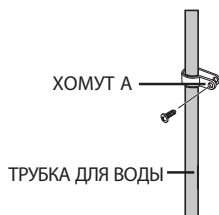

# Установка

## Очистка трубопровода диспенсера воды после установки фильтра (опция)

1. Откройте главный вентиль в квартире и запорный вентиль трубки для подачи воды.
2. Пропустите воду через диспенсер до тех пор, пока не потечет чистая вода (примерно 1 л). Это очистит систему подачи вод и удалит воздух их трубок.
3. В некоторых квартирах может потребоваться добавочная промывка системы.
4. Откройте дверцу холодильника и убедитесь в отсутствии протечек вокруг фильтра для воды.

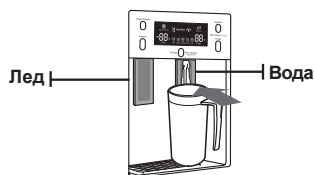

### ПРИМЕЧАНИЕ

- Новый установленный картридж водного фильтра может привести к коротким струям воды из диспенсера воды. К этому приводит попадание воздуха в трубку. Это не представляет проблем для эксплуатации.

## Проверка объема воды, подаваемой в диспенсер льда. (опция)

1. Приподнимите и осторожно выдвиньте на себя емкость диспенсера льда из морозильной камеры.
2. При нажатии кнопки Test («Проверка») в течение 1,5 секунд в кассету для приготовления льда наливается вода из трубки подачи воды. После заполнения кассеты проверьте количество воды (см. рисунок ниже).

Если уровень воды слишком низкий, кубики льда будут маленькими. Это проблема с давлением воды в основных трубах воды, а не в холодильнике.

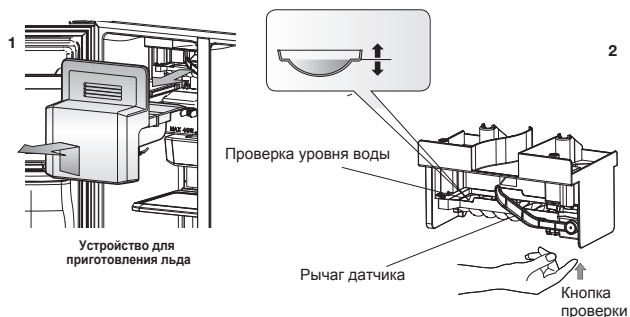

# Эксплуатация

## Установка холодильника

После установки холодильника его можно включить и использовать все его функции и режимы. После выполнения перечисленных ниже действий холодильник должен быть полностью готов к работе.

После выполнения следующих шагов ваш холодильник должен быть полностью готов к работе. Если нет, сначала проверьте источник питания и источник электроэнергии или см. раздел «Поиск и устранение неисправностей» на обратной стороне данного руководства пользователя. Если у вас есть вопросы, обратитесь в сервисный центр Samsung Electronics.

1. Установите холодильник так, чтобы между стеной и холодильником оставалось достаточно места. См. раздел «Инструкции по установке холодильника» данного руководства.
2. Включите вилку сетевого шнура в розетку сети переменного тока и убедитесь, что при открытии дверцы в холодильнике включается освещение.
3. Установите регулятором температуры самую низкую температуру и дайте холодильнику поработать в течение часа. Морозильное отделение должно немного охладиться, а двигатель компрессора должен работать мягко, издавая негромкое гудение.
4. Учтите, что нужная температура внутри холодильника установится только спустя несколько часов после включения. Когда температура внутри холодильника станет достаточно низкой, можно поместить в него продукты и напитки.

## ИСПОЛЬЗОВАНИЕ ЛОТКА ДЛЯ ЛЬДА (ОПЦИЯ)

Когда температура в морозильной камере опускается ниже нуля, вы можете использовать льдогенератор для производства льда.

1. Вытяните лоток для льда.



3. Поместите его внутрь лотка для льда.



2. Налейте холодную воду в лоток для льда до индикатора уровня в лотке.



4. Нажмите кнопку на лотке для льда и лед автоматически заполнит отсек для льда после отпущения кнопки. Вытяните отсек для хранения льда.



# Эксплуатация

---

1. Вытяните лоток для льда.

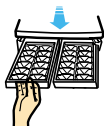

3. Поместите его под полку морозильной камеры или на полку морозильной камеры.

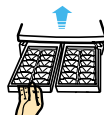

2. Налейте воду в лоток для льда до индикатора уровня в лотке.



4. Для отделения кубиков льда вытяните лоток для льда, возьмите лоток для льда за края и аккуратно скрутите его.



# Эксплуатация

## Использование панели управления (опция)

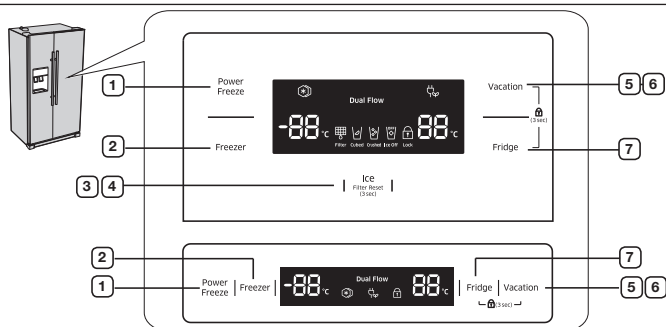

### ⚠ ВНИМАНИЕ

- Когда кнопку температуры не используется, дисплей Dual Flow и Filter (зеленый) гаснут. Это не сбой и не отказ в работе холодильника. После нажатия на одну из кнопок или открывания двери светодиоды дисплея включаются.

|  |  |
|--|--|
| 1. КНОПКА POWER FREEZE («УСИЛЕННОЕ ЗАМОРАЖИВАНИЕ») | При нажатии этой кнопки ускоряется замораживание продуктов в морозильной камере. Это может оказаться полезным, когда необходимо быстро заморозить скоропортящиеся продукты или резко поднялась температура в морозильной камере (например, если дверца камеры была надолго оставлена открытой).  |
| 2. КНОПКА FREEZER («МОРОЗИЛЬНАЯ КАМЕРА»)           | Нажимайте кнопку Freezer, чтобы установить в морозильной камере требуемую температуру. Температуру можно устанавливать в диапазоне от -14°C (8°F) до -25°C (-14°F).  |
| 3. КНОПКА ICE TYPE («ТИП ЛЬДА»)                    | Используйте эту кнопку для выбора льда кубиками или крошкой и выключения режима приготовления льда.  |
| 4. КНОПКА FILTER CHANGE («СМЕНА ФИЛЬТРА»)          | После замены фильтра для воды удерживайте эту кнопку нажатой в течение трех секунд, чтобы сбросить показания счетчика времени работы фильтра.  |
| 5. КНОПКА VACATION («ОТПУСК»)                      | Если вы собираетесь в отпуск или командировку, или вы не будете использовать холодильник, нажмите кнопку Vacation («Отпуск»). При нажатии кнопки Vacation («Отпуск») холодильная камера будет выключена, на дисплее будет гореть LED индикатор Vacation.<br><b>⚠ ВНИМАНИЕ</b><br>• Настоятельно рекомендуется удалить продукты из отсека свежих продуктов и не оставлять дверцы открытыми, если в выбираете функцию Vacation («Отпуск»). |
| 6. РЕЖИМ «БЛОКИРОВКА ОТ ДЕТЕЙ»                     | При одновременном нажатии кнопок Vacation («Отпуск») и Fridge («Холодильная камера») в течение трех секунд все кнопки будут заблокированы. Рычаг диспенсера воды и льда также не будет работать. Для отключения этой функции снова нажмите эти две кнопки в течение трех секунд.   |
| 7. КНОПКА FRIDGE («ХОЛОДИЛЬНАЯ КАМЕРА»)            | Нажимайте кнопку Fridge, чтобы установить требуемую температуру. Температуру можно устанавливать в диапазоне от 1°C до 7°C (от 34°F до 45°F).  |

# Эксплуатация

## Использование панели управления (опция)

Сегмент «88» в части морозильной камеры указывает текущую температуру в морозильной камере.

Сегмент «88» в части холодильной камеры указывает текущую температуру в холодильной камере.

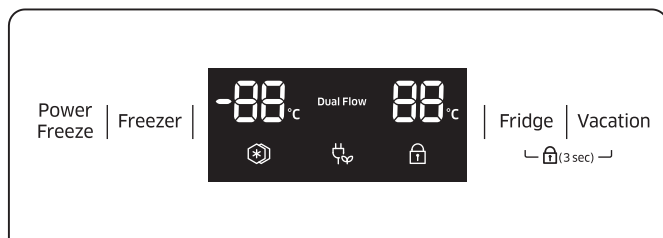

## Индикатор «Усиленное замораживание»

Этот индикатор загорается при включении функции «Усиленное замораживание».

Для отключения функции еще раз нажмите кнопку «Усиленное замораживание».



### ВНИМАНИЕ

- При использовании этого режима увеличивается потребление электроэнергии. Эту функцию следует включить как минимум за 24 часа до того, как вы планируете поместить в морозильную камеру большое количество продуктов.

## Индикатор Child Lock («Блокировка от детей»)

Этот индикатор загорается при включении режима блокировки от детей одновременным нажатием кнопок Vacation («Отпуск») или Power Cool («Усиленное охлаждение») и Fridge («Холодильная камера») в течение трех секунд. Чтобы выключить блокировку от детей, вновь удерживайте нажатыми две эти кнопки в течение трех секунд.

# Эксплуатация

---

## Индикатор Filter («Фильтр») (опция)

---

Если индикатор замены фильтра загорелся, это значит, что фильтр для воды следует заменить. Обычно это случается примерно каждые шесть месяцев. После удаления старого фильтра воды и установки нового, выполните сброс статуса индикатора, нажав кнопку Ice Type («Тип льда») в течение 3 секунд. Индикатор вновь загорится примерно через 6 месяцев, оповещая вас о необходимости замены фильтра. Если вы не используете фильтр воды, нажмите кнопку Ice Type («Тип льда») в течение более 5 секунд, лампочка индикатора Filter («Фильтр») и буквы Filter Change («Замените фильтр») будут выключены.

## Лед кубиками, крошкой и выключение приготовления льда (опция)

---

Вы можете получить лед кубиками или крошкой, выбрав тип льда нажатием кнопки Ice Type («Тип льда») на цифровой панели управления. Если лед не нужен, можно выключить приготовление льда для экономии воды и электроэнергии. Индикатор типа льда показывает выбранный тип льда (или что приготовление льда выключено).

## Управление температурой

---

### Управление температурой в морозильной камере

Температуру в морозильной камере можно устанавливать в диапазоне от  $-14^{\circ}\text{C}$  ( $8^{\circ}\text{F}$ ) до  $-25^{\circ}\text{C}$  ( $-14^{\circ}\text{F}$ ) для ваших определенных потребностей. Нажимайте кнопку Freezer («Морозильная камера») до тех пор, пока на дисплее не появится необходимая температура. Помните, что такие продукты, как мороженое, могут таять при температуре  $-16^{\circ}\text{C}$  ( $4^{\circ}\text{F}$ ).

Значения на дисплее температуры будут последовательно меняться от  $-14^{\circ}\text{C}$  ( $8^{\circ}\text{F}$ ) до  $-25^{\circ}\text{C}$  ( $-14^{\circ}\text{F}$ ). После указания на дисплее  $-14^{\circ}\text{C}$  ( $8^{\circ}\text{F}$ ) отсчет снова начнется с  $-25^{\circ}\text{C}$  ( $-14^{\circ}\text{F}$ ).

Через пять секунд после установки новой температуры на дисплее снова будет показана текущая температура в морозильной камере. Однако такое значение будет изменено после перехода морозильной камеры на новую температуру.

Температура в секциях с двумя звездочками немного выше, чем в других секциях морозильной камеры.

# Эксплуатация

## Управление температурой в холодильной камере

Температуру в холодильной камере можно устанавливать в диапазоне от 7°C (45°F) до 1°C (34°F) для ваших определенных потребностей. Нажимайте кнопку Fridge («Холодильная камера») до тех пор, пока на дисплее не появится необходимая температура.

Управление температурой в холодильной камере происходит как управление температурой в морозильной камере. Для установки необходимой температуры нажмите кнопку Fridge («Холодильная камера»). Через несколько секунд в холодильной камере будет установлена новая температура. Это будет отображено на цифровом дисплее.



### ВНИМАНИЕ

- Температура в морозильной камере или в холодильнике может увеличиваться от слишком частого открытия дверей, или если на одной из сторон размещено большое количество теплых или горячих продуктов.
- Это может привести к миганию цифрового дисплея. После возврата морозильной камеры и холодильника к нормальным установленным температурам мигание прекратится.
- Если мигание не прекращается, может потребоваться «сброс» холодильника. Попробуйте отключить прибор от сети, подождите примерно 10 минут и снова включите его.

## Использование диспенсера льда и холодной воды (морозильная камера)

Выберите желаемый тип льда, нажимая кнопку Ice Type («Тип льда»).

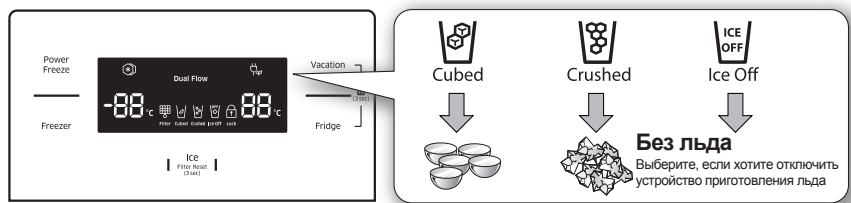

### ПРИМЕЧАНИЕ

- Лед готовится в виде кубиков. При выборе типа льда «Крошка» устройство приготовления льда измельчает кубики льда в крошку.

# Эксплуатация

## Использование диспенсера льда

Поместите стакан под выход льда и аккуратно нажмите на рычаг диспенсера льда стаканом. Убедитесь, что стакан находится на одной линии с диспенсером, чтобы предотвратить выскакивание льда из стакана.

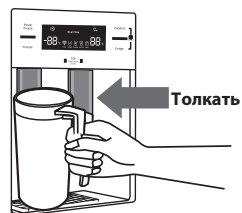

## Использование диспенсера воды

Поместите стакан под выход воды и аккуратно нажмите на рычаг диспенсера воды стаканом. Убедитесь, что стакан находится на одной линии с диспенсером, чтобы предотвратить разливание воды.

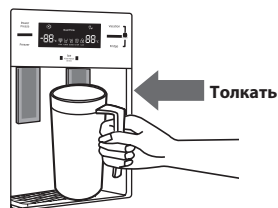

## **ОСТОРОЖНО**

- Следите за тем, чтобы пальцы рук или какие-либо посторонние предметы не попадали в лоток диспенсера льда или в емкость для льда.
- Это может привести к травме или повреждению материала.
- Следите за тем, чтобы пальцы рук или какие-либо предметы не попадали в отверстие диспенсера.
- Это может привести к травме.
- Используйте только диспенсер льда, входящий в комплект холодильника.
- Данный холодильник должен подключаться к водопроводу с питьевой водой только квалифицированным специалистом.
- Для нормальной работы диспенсера льда давление воды в системе должно составлять 138 ~ 862 кПа.

## **ВНИМАНИЕ**

- Если вы уезжаете в отпуск или в длительную командировку и не будете пользоваться диспенсером воды и льда, закройте вентиль подачи воды.
- В противном случае, во время вашего отсутствия может произойти утечка воды.
- Протрите внутренние части холодильника насухо и оставьте его дверцы приоткрытыми.
- В противном случае, внутри холодильника могут возникнуть неприятные запахи и плесень.

# Эксплуатация

---

## Использование диспенсера холодной воды (холодильная камера)

---

Поместите стакан под выход воды и аккуратно нажмите на рычаг диспенсера воды стаканом. Убедитесь, что стакан находится на одной линии с диспенсером, чтобы предотвратить разливание воды.

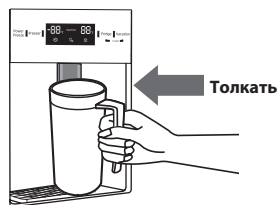

# Эксплуатация

## Полки и емкости для хранения продуктов (морозильная камера)

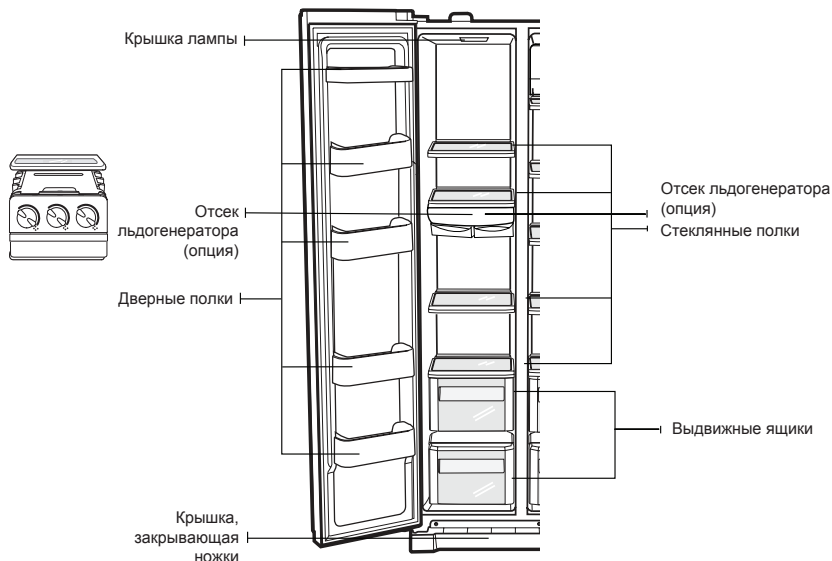
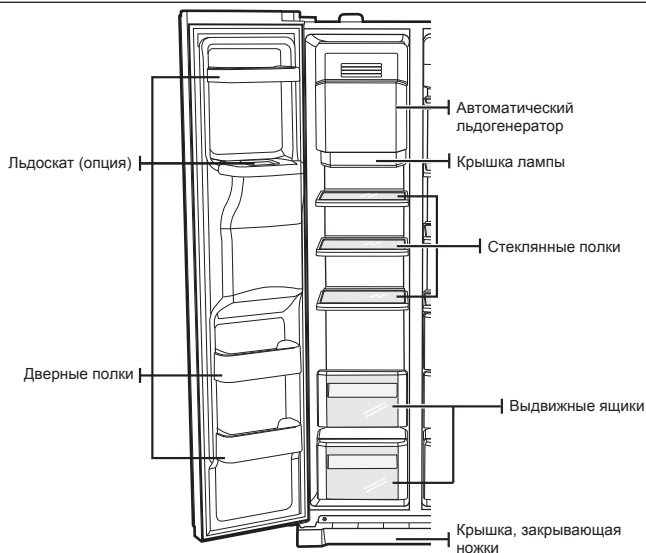

# Эксплуатация

## Полки и емкости для хранения продуктов (морозильная камера)

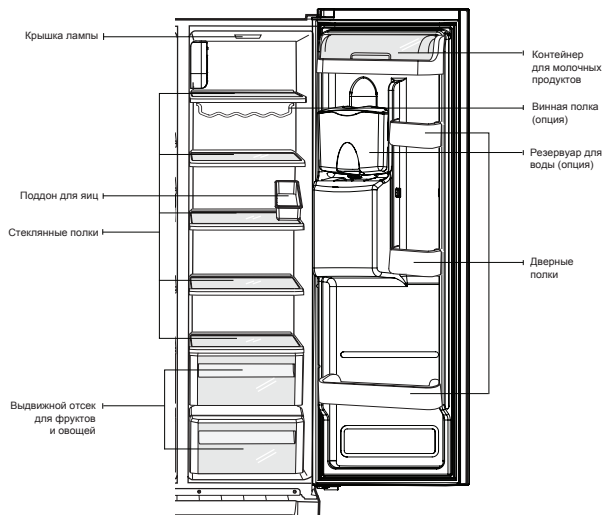
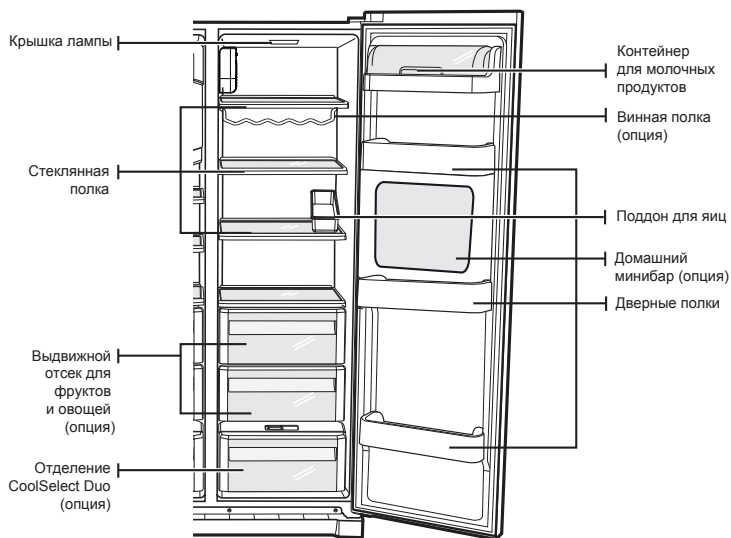

Эксплуатация

# Эксплуатация

## Хранение продуктов

### Хранение продуктов в морозильной камере

Холодильник Samsung Side-By-Side предназначен для предоставления максимальной экономии места. Мы создали несколько настраиваемых отсеков для более длительного сохранения свежести ваших продуктов. Помните, что для предотвращения проникновения неприятного запаха в лед, хранящиеся продукты должны быть надежно обернуты и храниться в максимально герметичных условиях.

### ПРИМЕЧАНИЕ

- Чтобы получить больше свободного места, вы можете извлечь ящик(и) морозильной камеры, кроме нижнего ящика и лотков для льда, т.к. это не влияет на тепловые и механические характеристики. Заявленный объем хранения для отсека для хранения замороженных продуктов рассчитан с извлеченными такими отсеками.

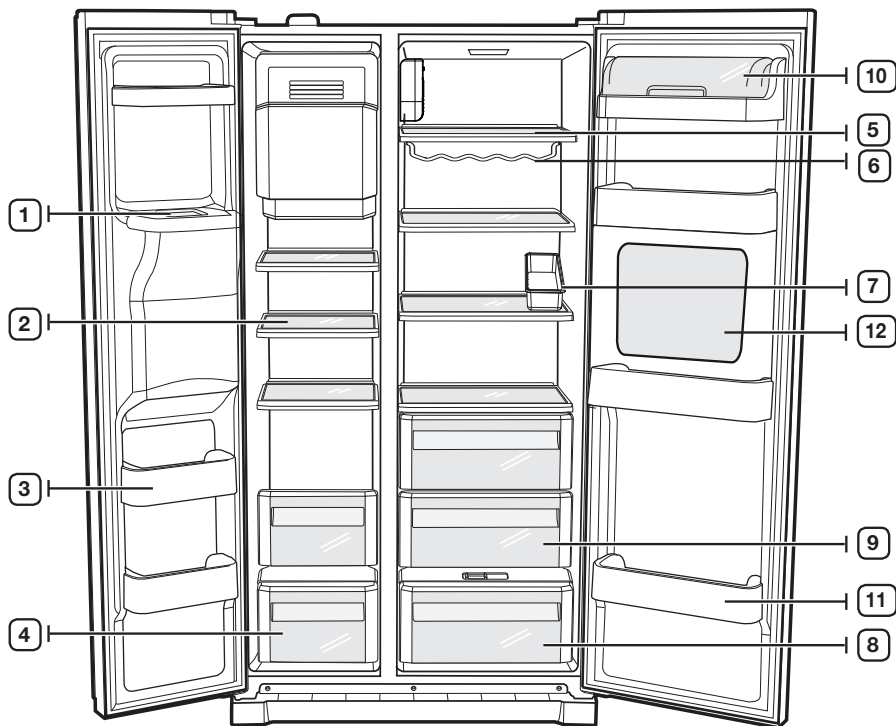

# Эксплуатация

## Хранение продуктов в морозильной камере

|                                      |  |
|--------------------------------------|--|
| 1. ICE SHUTE (ЛОТОК ДИСПЕНСЕРА ЛЬДА) | Следите за тем, чтобы пальцы рук или какие-либо предметы не попадали в лоток диспенсера льда или в емкость для льда. Это может привести к травме или повреждению материала.                          |
| 2. SHELVES (ПОЛКИ)                   | Используются для хранения всех видов замороженных продуктов.   |
| 3. DOOR BINS (ДВЕРНЫЕ ПОЛКИ)         | Используются для хранения замороженных продуктов в мелкой расфасовке.  |
| 4. DRAWERS (ЯЩИКИ)                   | Лучше всего использовать для хранения мяса или сухих продуктов. Продукты должны быть надежно упакованы в металлическую фольгу или другой подходящий материал, либо помещены в подходящие контейнеры. |

## Хранение продуктов в холодильной камере

|  |   |
|--|---|
| 5. SHELVES (ПОЛКИ)   | Обладают конструкцией, стойкой к трещинам. Используются для хранения всех видов продуктов и напитков. Круглые метки на поверхности стекла — нормальное явление, их обычно можно удалить с помощью влажной салфетки. |
| 6. WINE RACK (ВИННАЯ ПОЛКА) (ОПЦИЯ)                                | Наилучшее место для хранения вина.  |
| 7. TRAY УТИИТҮ (ПОДДОН ДЛЯ ЯИЦ)                                    | Наилучшее место для хранения яиц. Для удобства доступа положите ПОДДОН ДЛЯ ЯИЦ на полку.  |
| 8. COOISELECT DUO (ОТДЕЛЕНИЕ COOLSELECT DUO) (ОПЦИЯ)               | Помогает сохранить вкус и продлить свежесть ваших продуктов. Используйте для хранения мяса, овощей, курицы, рыбы или прочих продуктов, которые регулярно потребляются.  |
| 9. FRUIT & VEGETABLE DRAWER (ВЫДВИЖНОЙ ОТСЕК ДЛЯ ФРУКТОВ И ОВОЩЕЙ) | Используется для сохранения свежести овощей и фруктов. Специально предназначен для регулировки уровня влажности внутри ящика.   |
| 10. DAIRY BIN (КОНТЕЙНЕР ДЛЯ МОЛОЧНЫХ ПРОДУКТОВ)                   | Используется для хранения молочных продуктов в мелкой расфасовке, таких, как сливочное масло или маргарин, йогурт или плавленые сырки.  |
| 11. DOOR BINS (ДВЕРНЫЕ ПОЛКИ)                                      | Конструкция полок позволяет хранить высокие упаковки, например большие бутылки молока и другие объемные контейнеры.   |
| 12. BEVERAGE STATION (ДОМАШНИЙ МИНИБАР) (ОПЦИЯ)                    | Используется для хранения часто потребляемых продуктов, например, напитков в металлических банках и закусок, обеспечивая доступ к ним без открытия дверцы холодильной камеры.                                       |

# Эксплуатация

## ПРИМЕЧАНИЕ

Бутылки следует ставить плотно одна к другой, чтобы они не выпали при открывании дверцы холодильной камеры.

## ОСТОРОЖНО

- Если вы планируете отпуск на длительное время, уберите продукты из холодильника и отключите его. Протрите внутренние части холодильника насухо и оставьте его дверцы приоткрытыми. Это поможет предотвратить образование неприятного запаха и плесени.
- Если холодильник не будет использоваться в течение длительного времени, извлеките вилку сетевого шнура из розетки.
- Ухудшение изоляции может привести к пожару.

## Использование отделения CoolSelect Duo (опция)

Мы создали отделение CoolSelect Duo, чтобы облегчить вашу жизнь.

### Режим Meat («Мясо»)

При выборе режима MEAT («Мясо») в отделение поступает холод из морозильной камеры и создается температура, оптимальная для хранения мяса или окорока. Это позволяет дольше сохранять свежесть мяса или окорока.

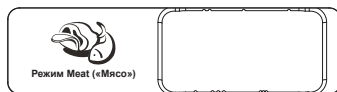

### Режим Vegetable («Овощи»)

При выборе режима VEGETABLE («Овощи») в отделение перестает поступать холод из морозильной камеры и создается температура, оптимальная для хранения овощей и фруктов. Это позволяет дольше сохранять свежесть овощей и фруктов.

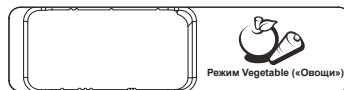

## ПРИМЕЧАНИЕ

- При работе отделения в режиме Meat («Мясо») или Vegetable («Овощи») необходимо вынуть из него все продукты, для которых не подходит выбранный режим.

# Эксплуатация

## Разборка принадлежностей морозильной камеры

Чистить и устанавливать на место внутренние принадлежности морозильной камеры очень легко.

1. Чтобы вынуть стеклянную полку, потяните ее на себя упора. Затем осторожно приподнимите ее и извлеките из камеры.

### **ВНИМАНИЕ**

- Если в задней части полки отсутствуют крючки, не дающие ей наклоняться, полку необходимо вдвинуть на всю глубину до упорных брусков, как показано на рисунке. Если этого не сделать, полка может выпасть из холодильника.

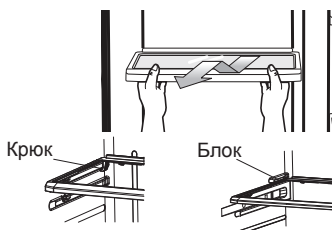

2. Возьмитесь за дверную полку двумя руками и затем снимите ее, осторожно подняв вверх.

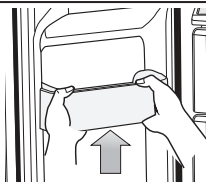

3. Выньте выдвижной отсек, потянув его на себя и слегка приподняв вверх.

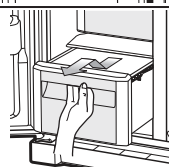

4. Извлеките емкость для льда, приподняв ее и вытянув наружу.

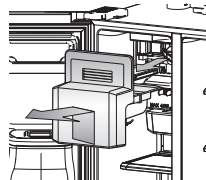

5. Снимите крышку, закрывающую ножки, открыв дверцы холодильной и морозильной камеры, и открутив три винта. После откручивания винтов снимите крышку. Для установки крышки, закрывающей ножки, установите ее в оригинальное положение и затяните три винта.

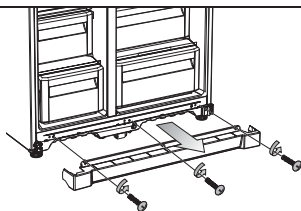

### **ПРИМЕЧАНИЕ**

- При снятии крышки не применяйте чрезмерную силу.
- В противном случае, крышка может разломаться и привести к получению травм.

# Эксплуатация

## Разборка принадлежностей морозильной камеры

1. Чтобы вынуть стеклянную полку, потяните ее на себя упора. Затем осторожно приподнимите ее и аккуратно извлеките из камеры.

### ⚠ ВНИМАНИЕ

- Если в задней части полки отсутствуют крючки, не дающие ей наклоняться, полку необходимо вдвинуть на всю глубину до упорных брусков, как показано на рисунке. Если этого не сделать, полка может выпасть из холодильника.

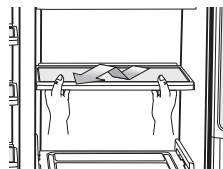

2. Вытяните ящик для овощей и фруктов, нажав на углубления на внутренней левой и правой стороне крышки ящика для овощей/сухого хранения, и вытяните, потянув на себя. Удерживая ящик одной рукой, немного приподнимите его, потянув на себя, и достаньте из холодильника.

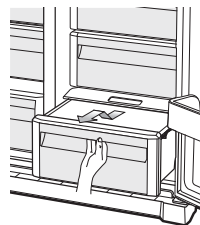

3. Возьмитесь за большую дверную полку двумя руками и затем снимите ее, осторожно подняв вверх.

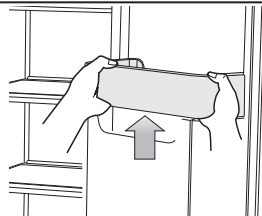

4. Нажмите на ручку фиксатора и поднимите резервуар с водой вверх, затем вытяните его.

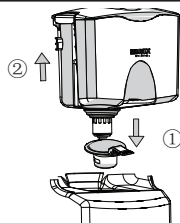

### 📖 ПРИМЕЧАНИЕ

- Перед разборкой принадлежностей желательно освободить полки от продуктов. По возможности, переложите все продукты из холодильника в другое место, чтобы уменьшить риск несчастного случая.

# Эксплуатация

## Чистка холодильника

Регулярный уход за холодильником SideBySide компании Samsung продлевает срок его службы

### Чистка внутри холодильника

Проводит чистку внутренних стенок и приспособлений с помощью мягкого моющего средства, а затем насухо вытрите мягкой салфеткой. Для более тщательной чистки вы можете извлечь ящики и полки. Перед тем, как вернуть их обратно, убедитесь, что они насухо вытерты.

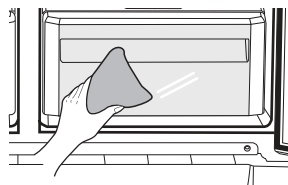

### Чистка наружных панелей холодильника

Проводите чистку цифровой панели и панели дисплея чистой мягкой салфеткой. Распыляйте воду на салфетку, а не на поверхность холодильника. Это поможет гарантировать равномерное распределение влаги по поверхности. Дверцы, ручки и поверхности шкафа должны быть очищены с помощью мягкого моющего средства, а затем насухо вытерты мягкой салфеткой. Чтобы ваш прибор выглядел наилучшим образом, внешние поверхности необходимо полировать один или два раза в год.

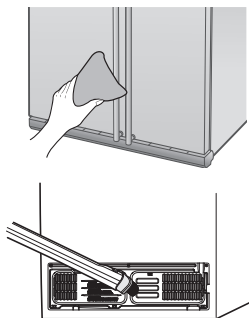

### ОСТОРОЖНО

- Не используйте для чистки бензол, растворитель или отбеливающее чистящее средство Clorox™.
- Они могут повредить поверхность прибора и создать риск возгорания.

В случае загрязнения резиновых уплотнителей дверец дверцы могут не закрываться правильно и холодильник не будет эффективно работать. Следите за чистотой уплотнителей дверец, проводя очистку дверец с помощью мягкого моющего средства и влажной салфетки. Вытрите насухо чистой мягкой салфеткой.

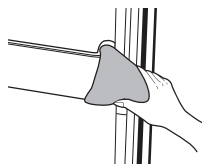

### ВНИМАНИЕ

- Не распыляйте вод на холодильник, когда он включен, т.к. это может привести к электрошоку. Не пользуйтесь для чистки бензолом, растворителями или машинными мощными средствами из-за риска возгорания.

# Эксплуатация

---

## Чистка отделения «Домашний минибар»

Чистите диспенсер льда и воды влажной салфеткой. Затем вытрите насухо чистой мягкой салфеткой.

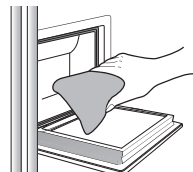

---

## Замена лампочек



### **ОСТОРОЖНО**

- Не меняйте самостоятельно LED лампочки. Для замены обратитесь в авторизованный сервисный центр.
- Убедитесь, что новая LED лампа такая же, как и старая. Не разламывайте крышку лампы.

---

## Использование дверец холодильника

Дверцы холодильника имеют функцию открытия и закрытия, которая гарантирует, что дверцы закрываются по всей длине и надежно уплотнены.

После открытия за пределы определенной точки дверцы «зафиксируются» и останутся открытыми. Когда дверцы приоткрыты до фиксации, которая позволяет им оставаться открытыми, они будут закрыты автоматически.

# Поиск и устранение неисправностей

| Признак  | Действие  |
|--|---|
| Холодильник не работает или плохо охлаждает продукты.                      | <ul style="list-style-type: none"> <li>• Убедитесь, что вилка надежно вставлена в розетку.</li> <li>• Регулировка температуры на дисплее установлена правильно? Попробуйте установить более низкую температуру.</li> <li>• Холодильник расположен под прямыми солнечными лучами или около источника тепла?</li> <li>• Задняя стенка холодильника слишком близко расположена к стене и поэтому затруднена циркуляция воздуха?</li> </ul>   |
| Продукты в холодильной камере замерзли.                                    | <ul style="list-style-type: none"> <li>• Регулировка температуры на дисплее установлена правильно? Попробуйте установить более высокую температуру.</li> <li>• Температура в помещении слишком низкая?</li> <li>• Вы хранили продукты с высоким содержанием воды в самой холодной части холодильной камеры? Попробуйте переместить продукты в холодильную камеру вместо хранения их в отсеке CoolSelect Duo™.</li> </ul>  |
| Слышны необычные шумы или звуки.   | <ul style="list-style-type: none"> <li>• Проверьте, чтобы холодильник был выровнен и стабильно устойчивый.</li> <li>• Задняя стенка холодильника слишком близко расположена к стене и поэтому затруднена циркуляция воздуха?</li> <li>• Что-то упало за или под холодильник?</li> <li>• Звук «тиканья» из холодильника. Это нормально и возникает в результате контактирования различных приспособлений или расширения в результате температуры внутри холодильника.</li> </ul>                                 |
| Передние углы холодильника нагреваются и на них конденсируются капли воды. | <ul style="list-style-type: none"> <li>• Некоторое количество тепла является нормальным т.к. в передних углах холодильника установлены антиконденсаторы для предотвращения образования конденсата.</li> <li>• Дверцы холодильника приоткрыты? Конденсация может возникнуть, если вы оставили дверцы открытыми на длительное время.</li> </ul>   |
| Лед не диспенсируется.   | <ul style="list-style-type: none"> <li>• Вы выждали 12 часов после установки трубки подачи вода перед тем, как готовить лед?</li> <li>• Трубка для воды подсоединена, а запорный клапан открыт?</li> <li>• Вы отключали ручную функцию приготовления льда? Убедитесь, что тип льда выбран кубиками или крошкой.</li> <li>• Лед застрял в отсеке для хранения льда?</li> <li>• Температура в морозильной камере слишком высокая? Попробуйте установить более низкую температуру в морозильной камере.</li> </ul> |

# Поиск и устранение неисправностей

| Признак   | Действие   |
|---|--|
| Слышно бульканье воды в холодильнике              | <ul style="list-style-type: none"><li>• Это нормально. Бульканье вызывается хладагентом при циркуляции внутри холодильника.</li></ul>  |
| Внутри холодильника чувствуется неприятный запах. | <ul style="list-style-type: none"><li>• Продукты пропали?</li><li>• Убедитесь, что сильнопахнущие продукты (например, рыба) герметично обернуты.</li><li>• Периодически чистите холодильник и выбрасывайте пропавшие или подозрительные продукты.</li></ul>  |
| На стенках морозильной камеры образуется лед.     | <ul style="list-style-type: none"><li>• Вентиляция воздуха заблокирована? Устраните любые препятствия, чтобы воздух мог свободно циркулировать.</li><li>• Обеспечьте достаточное количество места между продуктами, которые хранятся, для достаточной циркуляции воздуха.</li><li>• Дверцы морозильной камеры надежно закрыты?</li></ul>                             |
| Диспенсер воды не работает.                       | <ul style="list-style-type: none"><li>• Трубка для воды подсоединена, а запорный клапан открыт?</li><li>• Трубка для подачи воды разломана или запутана? Убедитесь, что трубка свободная и нет преград.</li><li>• Резервуар с водой замерз т.к. температура в холодильнике слишком низкая? Попробуйте выбрать более высокие настройки на основном дисплее.</li></ul> |
| Сигнал не срабатывает, даже если дверцы открыты?  | <ul style="list-style-type: none"><li>• Сигнал дверец срабатывает, когда дверцы холодильника приоткрыты под углом более 15 градусов в течение более 2 минут. Сначала сигнал подается в виде 10 последовательных звонков, затем 10 последовательных звонков каждую минуту.</li></ul>  |

## Обратитесь в центры SAMSUNG ПО ВСЕМУ МИРУ

Если у вас есть вопросы или комментарии относительно продукции Samsung, обратитесь в центр обслуживания клиентов SAMSUNG.

| Страна  | Центр контактов | Веб-сайт   |
|---------|-----------------|--|
| UKRAINE | 0-800-502-000   | <a href="http://www.samsung.com/ua/support">www.samsung.com/ua/support</a> (Ukrainian)<br><a href="http://www.samsung.com/ua_ru/support">www.samsung.com/ua_ru/support</a> (Russian) |
| MOLDOVA | 0-800-614-40    | <a href="http://www.samsung.com/support">www.samsung.com/support</a>   |

