

mesko

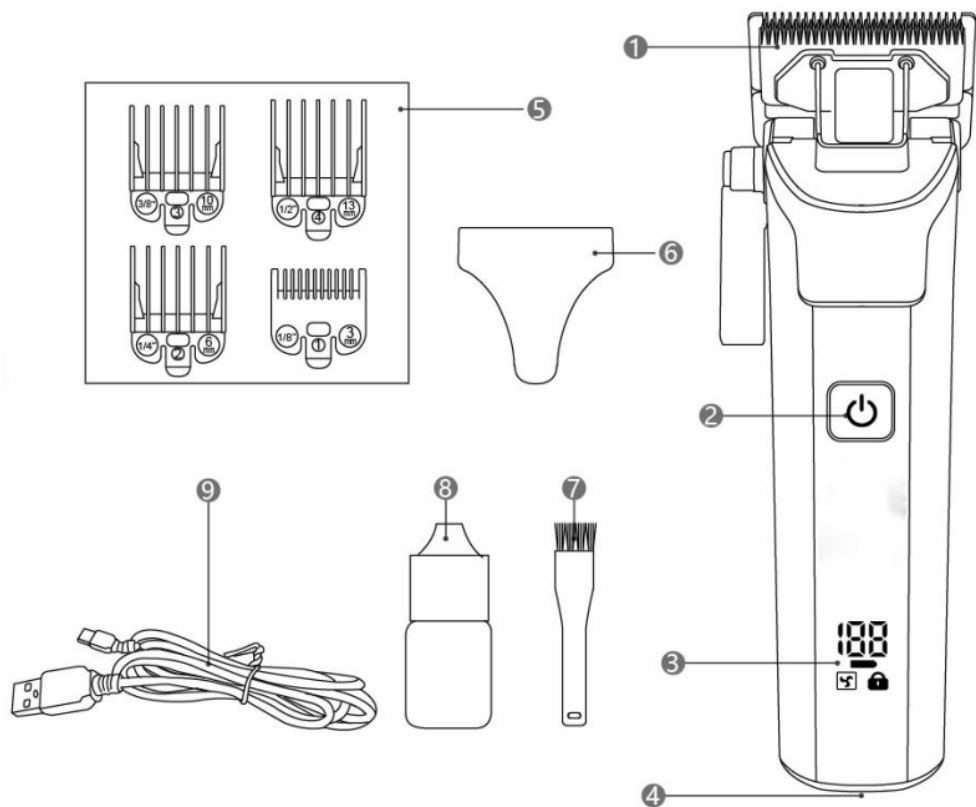

MS 2843

- | | |
|--------------------------------------|-------------------------------------|
| (GB) user manual - 4 | (DE) bedienungsanweisung - 6 |
| (FR) mode d'emploi - 9 | (ES) manual de uso - 12 |
| (PT) manual de serviço - 15 | (LT) naudojimo instrukcija - 17 |
| (LV) lietošanas instrukcija - 35 | (EST) kasutusjuhend - 20 |
| (HU) felhasználói kézikönyv - 48 | (BS) upute za rad - 45 |
| (RO) Instrucțiunea de deservire - 25 | (CZ) návod k obsluze - 22 |
| (RU) инструкция обслуживания - 58 | (GR) οδηγίες χρήσεως - 27 |
| (MK) упатство за корисникот - 42 | (NL) handleiding - 53 |
| (SL) navodila za uporabo - 40 | (FI) manwal ng pagtuturo - 50 |
| (PL) instrukcja obsługi - 81 | (IT) istruzioni operative - 63 |
| (HR) upute za uporabu - 55 | (SV) instruktionsbok - 33 |
| (DK) brugsanvisning - 66 | (UA) інструкція з експлуатації - 68 |
| (SR) Корисничко упутсво - 30 | (SK) Používateľská príručka - 60 |
| (AR) دليل التعليمات - 38 | (BG) Инструкция за употреба - 71 |
| (AZ) istifadəçi kitabçası - 74 | (ALB) Udhëzime për përdorim - 77 |



SAFETY CONDITIONS IMPORTANT INSTRUCTIONS ON SAFETY OF USE PLEASE READ CAREFULLY AND KEEP FOR FUTURE REFERENCE

The warranty conditions are different, if the device is used for commercial purpose.

1. Before using the product please read carefully and always comply with the following instructions. The manufacturer is not responsible for any damages due to any misuse.
2. The product is only to be used indoors. Do not use the product for any purpose that is not compatible with its application.
3. The applicable voltage is 5V 1A. For safety reasons it is not appropriate to connect multiple devices to one power outlet.
4. Please be cautious when using around children. Do not let the children to play with the product. Do not let children or people who do not know the device to use it without supervision.
5. **WARNING:** This device may be used by children over 8 years of age and persons with reduced physical, sensory or mental capabilities, or persons without experience or knowledge of the device, only under the supervision of a person responsible for their safety, or if they were instructed on the safe use of the device and are aware of the dangers associated with its operation. Children should not play with the device. Cleaning and maintenance of the device should not be carried out by children, unless they are over 8 years of age and these activities are carried out under supervision.
6. After you are finished using the product always remember to gently remove the plug from the power outlet holding the outlet with your hand. Never pull the power cable!!!
7. Never put the power cable, the plug or the whole device into the water. Never expose the product to the atmospheric conditions such as direct sun light or rain, etc.. Never use the product in humid conditions.
8. Periodically check the power cable condition. If the power cable is damaged the product should be turned to a professional service location to be replaced in order to avoid hazardous situations.
9. Never use the product with a damaged power cable or if it was dropped or damaged in any other way or if it does not work properly. Do not try to repair the defected product yourself because it can lead to electric shock. Always turn the damaged device to a professional service location in order to repair it. All the repairs can be done only by authorized service professionals. The repair that was done incorrectly can cause hazardous situations for the user.
10. Never put the product on or close to the hot or warm surfaces or the kitchen appliances like the electric oven or gas burner.
11. Never use the product close to combustibles.
12. Do not let cord hang over edge of counter or touch hot surfaces.
13. Never leave the product connected to the power source without supervision. Even when use is interrupted for a short time, turn it off from the network, unplug the power.

14. In order to provide additional protection, it is recommended to install residue current device (RCD) in the power circuit, with residual current rating not more than 30 mA.

Contact professional electrician in this matter.



15. If using the device in bathroom after use remove the power plug from the socket, because water proximity presents risk, even if the device is turned off.

16. Do not allow the device or power adaptor to wet. If the device falls into water, immediately remove the power plug or power adaptor from the socket. If the device is powered, do not put hands in the water. Have the device checked by the qualified electrician before using it again.

17. Do not touch the device or power adaptor with wet hands.

18. The device has to be turned off after every use.

19. Do not leave switched on equipment or adapter without supervision.

20. Never use this device close to water, e.g.: Under shower, in bathtub, or above sink filled with water.

21. If the device utilises a power adaptor, do not cover it, because this can cause a dangerous temperature rise and can damage the device. Always connect the power adaptor cable to the device, and then connect the power adaptor to the power socket.

22. The cutting scissors are very sharp. Use caution when assembling, dismantling and cleaning. Do not touch any elements of the moving blade during the operation!

23. DO NOT CHARGE THE BATTERY FOR LONGER THAN 48 HOURS – this can cause irreversible damage to the battery.

24. The charging process should be conducted in temperatures between 5-35 degrees Celsius.

25. Do not wash the blades in water.

26. Only change comb attachments when the device is switched off.

PRODUCT DESCRIPTION:

1. Blade
2. On/off button
3. LED display
4. Charging port
5. Comb (3 / 6 / 10 / 13 mm)
6. Cutting head cover
7. Cleaning brush
8. Machine oil
9. USB charging cable

BATTERY CHARGING:

To start charging, connect the power cable to the charging socket (4) and the charging cable to the 5V 1A power supply. Then connect the power adapter to a power source.

Charging time is about 2.5 hours. Then the product is fully charged, the working time is about 3 hours.

When the battery level drops to 10%, the battery indicator on the LED display will flash.

SPEED CONTROL BUTTON Speed indicator

To change the speed, press the ON/OFF button once. A fan icon will appear on the display to indicate the higher speed. Pressing it again will turn the device off.

POWER BUTTON/SAFETY LOCK (4)

Press the power button (2) to turn off the device.

Press and hold the power button (4) for 3 seconds to turn the travel lock on or off.

USING THE MACHINE

Select the desired cutting length using the cutting length adjustment lever: 0.8 / 1.0 / 1.2 / 1.4 mm.

You can also attach one of the attachments to the blade. The length adjustment lever can also be used to increase the length. The length shown in the attachments is the length at the lowest setting of 0.8 mm.

CLEANING

Clean after each use.

Use the included small brush to remove excess hair from the blade.

Drop 2-3 drops of machine oil between the moving part of the blade and the stationary part of the blade and turn it on and off so that the oil can pass between the blades.

Clean the housing with a dry cloth.

SPECIFICATION

Nominal power: 5 W

Power : 5V--- 1A



Please transfer cardboard packaging to waste paper. Pour the polyethylene bags (PE) into the plastic container

Worn device should be returned to the appropriate point storage because it is dangerous in the device

ingredients may pose a threat to the environment. The electrical device should be handed over to limit

its reuse and use. If in the device there are batteries you have to take out and give to the point stored separately.

(DE) DEUTSCH

SICHERHEITSBEDINGUNGEN WICHTIGE ANWEISUNGEN ZUR SICHERHEIT DER VERWENDUNG BITTE SORGFÄLTIG DURCHLESEN UND FÜR ZUKÜNFTIGE VERWEISE AUFBEWAHREN

Die Garantiebedingungen sind unterschiedlich, wenn das Gerät für kommerzielle Zwecke verwendet wird.

1. Lesen Sie das Produkt vor der Verwendung sorgfältig durch und befolgen Sie stets die folgenden Anweisungen. Der Hersteller haftet nicht für Schäden, die durch Missbrauch entstehen.

2. Das Produkt darf nur in Innenräumen verwendet werden. Verwenden Sie das Produkt nicht für Zwecke, die nicht mit seiner Anwendung kompatibel sind.

3. Die anwendbare Spannung beträgt 5V---1A. Aus Sicherheitsgründen ist es nicht angebracht, mehrere Geräte an eine Steckdose anzuschließen.

4. Bitte seien Sie vorsichtig, wenn Sie Kinder benutzen. Lassen Sie die Kinder nicht mit dem Produkt spielen. Lassen Sie Kinder oder Personen, die das Gerät nicht kennen, es nicht ohne Aufsicht verwenden.

5. **WARNUNG:** Dieses Gerät darf von Kindern über 8 Jahren und Personen mit eingeschränkten körperlichen, sensorischen oder geistigen Fähigkeiten oder Personen ohne Erfahrung oder Kenntnis des Geräts nur unter Aufsicht einer für ihre Sicherheit

verantwortlichen Person verwendet werden wenn sie in die sichere Verwendung des Geräts eingewiesen wurden und sich der mit dem Betrieb verbundenen Gefahren bewusst sind. Kinder sollten nicht mit dem Gerät spielen. Die Reinigung und Wartung des Geräts sollte nicht von Kindern durchgeführt werden, es sei denn, sie sind älter als 8 Jahre und diese Aktivitäten werden unter Aufsicht durchgeführt.

6. Nachdem Sie das Produkt nicht mehr verwenden, denken Sie immer daran, den Stecker vorsichtig aus der Steckdose zu ziehen und die Steckdose mit der Hand zu halten. Niemals am Netzkabel ziehen !!!

7. Stecken Sie niemals das Netzkabel, den Stecker oder das gesamte Gerät ins Wasser. Setzen Sie das Produkt niemals atmosphärischen Bedingungen wie direktem Sonnenlicht oder Regen usw. aus. Verwenden Sie das Produkt niemals unter feuchten Bedingungen.

8. Überprüfen Sie regelmäßig den Zustand des Netzkabels. Wenn das Netzkabel beschädigt ist, sollte das Produkt an einen professionellen Servicestandort übergeben werden, um es zu ersetzen, um gefährliche Situationen zu vermeiden.

9. Verwenden Sie das Produkt niemals mit einem beschädigten Netzkabel oder wenn es fallen gelassen oder auf andere Weise beschädigt wurde oder wenn es nicht richtig funktioniert. Versuchen Sie nicht, das defekte Produkt selbst zu reparieren, da dies zu einem elektrischen Schlag führen kann. Wenden Sie sich immer an einen professionellen Kundendienst, um das beschädigte Gerät zu reparieren. Alle Reparaturen können nur von autorisierten Servicefachleuten durchgeführt werden. Die Reparatur, die falsch durchgeführt wurde, kann für den Benutzer gefährliche Situationen verursachen.

10. Stellen Sie das Produkt niemals auf oder in der Nähe von heißen oder warmen Oberflächen oder Küchengeräten wie dem Elektroherd oder dem Gasbrenner auf.

11. Verwenden Sie das Produkt niemals in der Nähe von brennbaren Stoffen.

12. Lassen Sie das Kabel nicht über die Kante der Theke hängen und berühren Sie keine heißen Oberflächen.

13. Lassen Sie das Produkt niemals unbeaufsichtigt an die Stromquelle angeschlossen. Auch wenn die Verwendung für kurze Zeit unterbrochen wird, schalten Sie das Netzwerk aus und ziehen Sie den Netzstecker.

14. Um zusätzlichen Schutz zu bieten, wird empfohlen, ein Reststromgerät (RCD) im Stromkreis mit einer Reststromstärke von nicht mehr als 30 mA zu installieren. Wenden Sie sich in dieser Angelegenheit an einen professionellen Elektriker.

 15. Wenn Sie das Gerät nach dem Gebrauch im Badezimmer verwenden, ziehen Sie den Netzstecker aus der Steckdose, da die Nähe zum Wasser ein Risiko darstellt, auch wenn das Gerät ausgeschaltet ist.

16. Lassen Sie das Gerät oder das Netzteil nicht nass werden. Wenn das Gerät ins Wasser fällt, ziehen Sie sofort den Netzstecker oder das Netzteil aus der Steckdose. Wenn das Gerät mit Strom versorgt wird, legen Sie keine Hände ins Wasser. Lassen Sie das Gerät vor dem erneuten Gebrauch von einem qualifizierten Elektriker überprüfen.

17. Berühren Sie das Gerät oder das Netzteil nicht mit nassen Händen.

18. Das Gerät muss nach jedem Gebrauch ausgeschaltet werden.

19. Lassen Sie das Gerät oder den Adapter nicht ohne Aufsicht eingeschaltet.
20. Verwenden Sie dieses Gerät niemals in der Nähe von Wasser, z. B.: Unter der Dusche, in der Badewanne oder über dem mit Wasser gefüllten Waschbecken.
21. Wenn das Gerät ein Netzteil verwendet, decken Sie es nicht ab, da dies einen gefährlichen Temperaturanstieg verursachen und das Gerät beschädigen kann. Schließen Sie immer das Netzteilkabel an das Gerät und dann das Netzteil an die Steckdose an.
22. Die Schneideschere ist sehr scharf. Seien Sie vorsichtig beim Zusammenbau, Demontage und Reinigung. Berühren Sie während des Betriebs keine Elemente der beweglichen Klinge!
23. LADEN SIE DIE BATTERIE NICHT LÄNGER ALS 48 STUNDEN AUF - dies kann zu irreversiblen Schäden an der Batterie führen.
24. Der Ladevorgang sollte bei Temperaturen zwischen 5 und 35 Grad Celsius durchgeführt werden.
25. Waschen Sie die Klingen nicht in Wasser.
26. Ändern Sie die Kammaufsätze nur, wenn das Gerät ausgeschaltet ist.

PRODUKTBESCHREIBUNG:

1. Klinge
2. Ein-/Aus-Taste
3. LED-Anzeige
4. Ladeanschluss
5. Kamm (3 / 6 / 10 / 13 mm)
6. Schneidkopfabdeckung
7. Reinigungsbürste
8. Maschinenöl
9. USB-Ladekabel

BATTERIELADEN:

Um den Ladevorgang zu starten, verbinden Sie das Netzkabel mit der Ladebuchse (4) und das Ladekabel mit dem 5V 1A Netzteil. Schließen Sie dann das Netzteil an eine Stromquelle an.

Die Ladezeit beträgt ca. 2,5 Stunden. Ist das Produkt dann vollständig aufgeladen, beträgt die Arbeitszeit ca. 3 Stunden.

Wenn der Akkustand auf 10 % sinkt, blinkt die Akkuanzeige auf dem LED-Display.

GESCHWINDIGKEITSREGELTASTE Geschwindigkeitsanzeige

Um die Geschwindigkeit zu ändern, drücken Sie einmal die EIN/AUS-Taste. Auf dem Display erscheint ein Lüftersymbol, um die höhere Geschwindigkeit anzuzeigen. Durch erneutes Drücken wird das Gerät ausgeschaltet.

POWER-TASTE/SICHERHEITVERRIEGELUNG (4)

Drücken Sie den Netzschalter (2), um das Gerät auszuschalten.

Halten Sie die Einschalttaste (4) 3 Sekunden lang gedrückt, um die Reisesicherung ein- oder auszuschalten.

VERWENDUNG DER MASCHINE

Wählen Sie mit dem Schnittlängen-Einstellhebel die gewünschte Schnittlänge: 0,8 / 1,0 / 1,2 / 1,4 mm.

Sie können auch einen der Aufsätze an der Klinge befestigen. Mit dem Längenverstellhebel kann die Länge auch vergrößert werden.

Die in den Anhängen angegebene Länge ist die Länge bei der niedrigsten Einstellung von 0,8 mm.

REINIGUNG

Nach jedem Gebrauch reinigen.

Verwenden Sie die mitgelieferte kleine Bürste, um überschüssiges Haar von der Klinge zu entfernen.

Geben Sie 2-3 Tropfen Maschinenöl zwischen den beweglichen Teil des Messers und den feststehenden Teil des Messers und schalten Sie es ein und aus, damit das Öl zwischen den Messern fließen kann.

Reinigen Sie das Gehäuse mit einem trockenen Tuch.

SPEZIFIKATION

Nennleistung: 5 W

Leistung : 5V---1A



Den Pappkarton im Altpapier entsorgen. Polyäthylenbeutel (PE) in dem Behälter für Kunststoff entsorgen. Das abgenutzte Gerät zum Recycling zu einer offiziellen Sammelstelle bringen, da es gefährliche Substanzen enthält, die die Umwelt gefährden können. Das Gerät sollte in einer Form abgegeben werden, die eine weitere Nutzung unmöglich macht. Wenn es Batterien enthält, sollten diese rausgenommen und separat an einer Sammelstelle abgegeben werden. Das Gerät darf nicht in den Hausmüll rausgeworfen werden!!

(FR)FRANÇAIS

CONDITIONS DE SÉCURITÉ INSTRUCTIONS IMPORTANTES SUR LA SÉCURITÉ D'UTILISATION VEUILLEZ LIRE ATTENTIVEMENT ET CONSERVER POUR RÉFÉRENCE FUTURE

Les conditions de garantie sont différentes si l'appareil est utilisé à des fins commerciales.

1. Avant d'utiliser le produit, veuillez lire attentivement et toujours respecter les instructions suivantes. Le fabricant n'est pas responsable des dommages dus à une mauvaise utilisation.
2. Le produit ne doit être utilisé qu'à l'intérieur. N'utilisez pas le produit à des fins non compatibles avec son application.
3. La tension applicable est de 5V 1A. Pour des raisons de sécurité, il n'est pas approprié de connecter plusieurs appareils à une prise de courant.
4. S'il vous plaît être prudent lors de l'utilisation autour des enfants. Ne laissez pas les enfants jouer avec le produit. Ne laissez pas les enfants ou les personnes ne connaissant pas l'appareil l'utiliser sans surveillance.
5. AVERTISSEMENT: Cet appareil peut être utilisé par des enfants de plus de 8 ans et des personnes aux capacités physiques, sensorielles ou mentales réduites, ou des personnes sans expérience ou connaissance de l'appareil, uniquement sous la surveillance d'une personne responsable de leur sécurité, ou s'ils ont été informés de l'utilisation sûre de l'appareil et sont conscients des dangers liés à son fonctionnement. Les enfants ne doivent pas jouer avec l'appareil. Le nettoyage et l'entretien de l'appareil ne doivent pas être effectués par des enfants, à moins qu'ils n'aient plus de 8 ans et que ces activités soient effectuées sous surveillance.
6. Une fois que vous avez fini d'utiliser le produit, n'oubliez jamais de retirer délicatement la fiche de la prise de courant en tenant la prise avec votre main. Ne tirez jamais sur le câble d'alimentation !!!
7. Ne mettez jamais le câble d'alimentation, la fiche ou l'ensemble de l'appareil dans l'eau. N'exposez jamais le produit aux conditions atmosphériques telles que la lumière directe du soleil ou la pluie, etc. N'utilisez jamais le produit dans des conditions humides.
8. Vérifiez périodiquement l'état du câble d'alimentation. Si le câble d'alimentation est endommagé, le produit doit être confié à un centre de service professionnel pour être remplacé afin d'éviter les situations dangereuses.
9. N'utilisez jamais le produit avec un câble d'alimentation endommagé ou s'il est tombé ou endommagé d'une autre manière ou s'il ne fonctionne pas correctement. N'essayez

pas de réparer vous-même le produit défectueux car cela peut entraîner un choc électrique. Confiez toujours l'appareil endommagé à un centre de service professionnel afin de le réparer. Toutes les réparations ne peuvent être effectuées que par des professionnels agréés. La réparation qui n'a pas été effectuée correctement peut entraîner des situations dangereuses pour l'utilisateur.

10. Ne placez jamais le produit sur ou à proximité de surfaces chaudes ou chaudes ou d'appareils de cuisine comme le four électrique ou le brûleur à gaz.

11. N'utilisez jamais le produit à proximité de combustibles.

12. Ne laissez pas le cordon pendre du bord du comptoir ou toucher des surfaces chaudes.

13. Ne laissez jamais le produit connecté à la source d'alimentation sans surveillance. Même lorsque l'utilisation est interrompue pendant une courte période, éteignez-le du réseau, débranchez l'alimentation.

Afin de fournir une protection supplémentaire, il est recommandé d'installer un dispositif de courant résiduel (RCD) dans le circuit de puissance, avec un courant résiduel ne dépassant pas 30 mA. Contactez un électricien professionnel à ce sujet.



15. Si vous utilisez l'appareil dans la salle de bain après utilisation, retirez la fiche d'alimentation de la prise, car la proximité de l'eau présente un risque, même si l'appareil est éteint.

16. Ne laissez pas l'appareil ou l'adaptateur d'alimentation mouiller. Si l'appareil tombe dans l'eau, retirez immédiatement la fiche d'alimentation ou l'adaptateur secteur de la prise. Si l'appareil est sous tension, ne mettez pas les mains dans l'eau. Faites vérifier l'appareil par un électricien qualifié avant de l'utiliser à nouveau.

17. Ne touchez pas l'appareil ou l'adaptateur secteur avec les mains mouillées.

18. L'appareil doit être éteint après chaque utilisation.

19. Ne laissez pas l'équipement ou l'adaptateur sous tension sans surveillance.

20. N'utilisez jamais cet appareil à proximité de l'eau, par exemple: sous la douche, dans la baignoire ou au-dessus d'un évier rempli d'eau.

21. Si l'appareil utilise un adaptateur secteur, ne le couvrez pas, car cela peut provoquer une élévation de température dangereuse et endommager l'appareil. Connectez toujours le câble de l'adaptateur d'alimentation à l'appareil, puis connectez l'adaptateur d'alimentation à la prise de courant.

22. Les ciseaux de coupe sont très tranchants. Soyez prudent lors du montage, du démontage et du nettoyage. Ne touchez aucun élément de la lame mobile pendant l'opération!

23. NE PAS CHARGER LA BATTERIE PENDANT PLUS DE 48 HEURES - cela peut causer des dommages irréversibles à la batterie.

24. Le processus de charge doit être effectué à des températures comprises entre 5 et 35 degrés Celsius.

25. Ne lavez pas les lames à l'eau.

26. Ne changez les accessoires du peigne que lorsque l'appareil est éteint.

DESCRIPTION DU PRODUIT:

1. Lame
2. Bouton marche/arrêt
3. Écran LED
4. Port de chargement
5. Peigne (3/6/10/13 mm)
6. Couvercle de la tête de coupe
7. Brosse de nettoyage
8. Huile de machine
9. Câble de chargement USB

BATTERIE EN CHARGE:

Pour commencer la charge, connectez le câble d'alimentation à la prise de charge (4) et le câble de charge à l'alimentation 5V 1A. Connectez ensuite l'adaptateur secteur à une source d'alimentation.

Le temps de charge est d'environ 2,5 heures, puis le produit est complètement chargé, le temps de travail est d'environ 3 heures. Lorsque le niveau de la batterie descend à 10 %, l'indicateur de batterie sur l'écran LED clignote.

BOUTON DE CONTRÔLE DE VITESSE Indicateur de vitesse

Pour modifier la vitesse, appuyez une fois sur le bouton ON/OFF. Une icône de ventilateur apparaîtra sur l'écran pour indiquer la vitesse la plus élevée. En appuyant à nouveau dessus, l'appareil s'éteindra.

BOUTON D'ALIMENTATION/VERROU DE SÉCURITÉ (4)

Appuyez sur le bouton d'alimentation (2) pour éteindre l'appareil.

Appuyez et maintenez enfoncé le bouton d'alimentation (4) pendant 3 secondes pour activer ou désactiver le verrouillage de voyage.

UTILISATION DE LA MACHINE

Sélectionnez la longueur de coupe souhaitée à l'aide du levier de réglage de la longueur de coupe : 0,8 / 1,0 / 1,2 / 1,4 mm.

Vous pouvez également attacher l'un des accessoires à la lame. Le levier de réglage de la longueur peut également être utilisé pour augmenter la longueur. La longueur indiquée dans les pièces jointes est la longueur au réglage le plus bas de 0,8 mm.

NETTOYAGE

Nettoyer après chaque utilisation.

Utilisez la petite brosse incluse pour enlever l'excès de poils de la lame.

Déposez 2 à 3 gouttes d'huile de machine entre la partie mobile de la lame et la partie fixe de la lame et allumez et éteignez-la afin que l'huile puisse passer entre les lames.

Nettoyez le boîtier avec un chiffon sec.

SPÉCIFICATION

Puissance nominale : 5 W

Alimentation : 5V $\overline{\text{---}}$ 1A



Respect de l'environnement. Nous vous prions de bien vouloir trier les emballages en carton ainsi que les sachets plastiques (en polyéthylène). L'appareil usagé ne doit pas être jeté à la poubelle mais remis au point de collecte prévu à cet effet car il contient des éléments pouvant être nocifs pour l'environnement. L'appareil électrique doit être remis de manière à limiter au maximum une éventuelle utilisation ultérieure. Si l'appareil contient des piles, il faut les retirer et les remettre à un autre point de collecte.

Ne pas jeter l'appareil dans une poubelle de déchets ménagers !!!

CONDICIONES DE SEGURIDAD INSTRUCCIONES IMPORTANTES SOBRE SEGURIDAD DE USO LEA ATENTAMENTE Y GUARDE PARA FUTURAS CONSULTAS

Las condiciones de garantía son diferentes si el dispositivo se utiliza con fines comerciales.

1. Antes de usar el producto, lea atentamente y cumpla siempre las siguientes instrucciones. El fabricante no se hace responsable de los daños debidos a un mal uso.

2. El producto solo debe utilizarse en interiores. No utilice el producto para ningún propósito que no sea compatible con su aplicación.

3. El voltaje aplicable es 5V 1A. Por razones de seguridad, no es apropiado conectar varios dispositivos a una sola toma de corriente.

4. Tenga cuidado al usarlo con niños. No permita que los niños jueguen con el producto. No permita que niños o personas que no conozcan el dispositivo lo utilicen sin supervisión.

5 **ADVERTENCIA:** Este dispositivo puede ser utilizado por niños mayores de 8 años y personas con capacidades físicas, sensoriales o mentales reducidas, o personas sin experiencia o conocimiento del dispositivo, solo bajo la supervisión de una persona responsable de su seguridad, o si fueron instruidos sobre el uso seguro del dispositivo y son conscientes de los peligros asociados con su funcionamiento. Los niños no deben jugar con el dispositivo. La limpieza y el mantenimiento del dispositivo no deben ser realizados por niños, a menos que sean mayores de 8 años y estas actividades se realicen bajo supervisión.

6. Una vez que haya terminado de usar el producto, recuerde siempre quitar suavemente el enchufe del tomacorriente sosteniendo el tomacorriente con la mano. ¡Nunca tire del cable de alimentación!

7. Nunca coloque el cable de alimentación, el enchufe o todo el dispositivo en el agua. Nunca exponga el producto a las condiciones atmosféricas tales como luz solar directa o lluvia, etc. Nunca use el producto en condiciones húmedas.

8. Compruebe periódicamente el estado del cable de alimentación. Si el cable de alimentación está dañado, el producto debe llevarse a un lugar de servicio profesional para que lo reemplace a fin de evitar situaciones peligrosas.

9. Nunca utilice el producto con un cable de alimentación dañado o si se ha caído o dañado de alguna otra forma o si no funciona correctamente. No intente reparar el producto defectuoso usted mismo porque puede provocar una descarga eléctrica. Lleve siempre el dispositivo dañado a un lugar de servicio profesional para repararlo. Todas las reparaciones pueden ser realizadas únicamente por profesionales de servicio autorizados. La reparación que se realizó incorrectamente puede causar situaciones peligrosas para el usuario.

10. Nunca coloque el producto sobre o cerca de superficies calientes o calientes o de los

electrodomésticos de la cocina como el horno eléctrico o la hornilla de gas.

11. Nunca use el producto cerca de combustibles.

12. No deje que el cable cuelgue del borde del mostrador ni toque superficies calientes.

13. Nunca deje el producto conectado a la fuente de alimentación sin supervisión. Incluso cuando el uso se interrumpe por un corto tiempo, apáguelo de la red, desenchufe la alimentación.

14. Para brindar protección adicional, se recomienda instalar un dispositivo de corriente residual (RCD) en el circuito de alimentación, con una clasificación de corriente residual no superior a 30 mA. Comuníquese con un electricista profesional en este asunto.



15. Si usa el dispositivo en el baño después de su uso, retire el enchufe de la toma de corriente, ya que la proximidad del agua presenta un riesgo, incluso si el dispositivo está apagado.

16. No permita que el dispositivo o el adaptador de corriente se mojen. Si el dispositivo cae al agua, retire inmediatamente el enchufe o el adaptador de corriente del enchufe. Si el dispositivo está encendido, no meta las manos en el agua. Haga que un electricista calificado revise el dispositivo antes de volver a usarlo.

17. No toque el dispositivo o el adaptador de corriente con las manos mojadas.

18. El dispositivo debe apagarse después de cada uso.

19. No deje el equipo encendido o el adaptador sin supervisión.

20. Nunca use este dispositivo cerca del agua, por ejemplo: bajo la ducha, en la bañera o encima del fregadero lleno de agua.

21. Si el dispositivo utiliza un adaptador de corriente, no lo cubra, ya que esto puede causar un aumento de temperatura peligroso y dañar el dispositivo. Siempre conecte el cable del adaptador de corriente al dispositivo y luego conecte el adaptador de corriente a la toma de corriente.

22. Las tijeras de corte son muy afiladas. Tenga cuidado al montar, desmontar y limpiar. ¡No toque ningún elemento de la cuchilla en movimiento durante la operación!

23. **NO CARGUE LA BATERÍA DURANTE MÁS DE 48 HORAS;** esto puede causar daños irreversibles a la batería.

24. El proceso de carga debe realizarse a temperaturas entre 5 y 35 grados Celsius.

25. No lave las cuchillas con agua.

26. Cambie los accesorios del peine únicamente cuando el dispositivo esté apagado.

DESCRIPCIÓN DEL PRODUCTO:

1. Cuchilla 2. Botón de encendido/apagado 3. Pantalla LED 4. Puerto de carga 5. Peine (3 / 6 / 10 / 13 mm)

6. Cubierta del cabezal de corte 7. Cepillo de limpieza 8. Aceite de máquina 9. Cable de carga USB

BATERIA CARGANDO:

Para comenzar a cargar, conecte el cable de alimentación a la toma de carga (4) y el cable de carga a la fuente de alimentación de 5V 1A.

Luego conecte el adaptador de corriente a una fuente de alimentación.

El tiempo de carga es de aproximadamente 2,5 horas, luego el producto está completamente cargado y el tiempo de trabajo es de aproximadamente 3 horas.

Cuando el nivel de la batería baje al 10%, el indicador de batería en la pantalla LED parpadeará.

BOTÓN DE CONTROL DE VELOCIDAD Indicador de velocidad

Para cambiar la velocidad, presione el botón ON/OFF una vez. Aparecerá un icono de ventilador en la pantalla para indicar la velocidad más alta. Al presionarlo nuevamente se apagará el dispositivo.

BOTÓN DE ENCENDIDO/BLOQUEO DE SEGURIDAD (4)

Presione el botón de encendido (2) para apagar el dispositivo.

Mantenga presionado el botón de encendido (4) durante 3 segundos para activar o desactivar el bloqueo para viajes.

USO DE LA MÁQUINA

Seleccione la longitud de corte deseada utilizando la palanca de ajuste de la longitud de corte: 0,8 / 1,0 / 1,2 / 1,4 mm.

También puede colocar uno de los accesorios en la hoja. La palanca de ajuste de longitud también se puede utilizar para aumentar la longitud. La longitud que se muestra en los archivos adjuntos es la longitud con el ajuste más bajo de 0,8 mm.

LIMPIEZA

Limpiar después de cada uso.

Utilice el cepillo pequeño incluido para eliminar el exceso de pelo de la cuchilla.

Deje caer 2-3 gotas de aceite para máquinas entre la parte móvil de la cuchilla y la parte estacionaria de la cuchilla y enciéndalo y apáguelo para que el aceite pueda pasar entre las cuchillas.

Limpiar la carcasa con un paño seco.

ESPECIFICACIÓN

Potencia nominal: 5W

Potencia : 5V___1A



Preocupación por el medio ambiente. Por favor, lleva las cajas de cartón a un sitio de reciclaje. Las bolsas de polietileno se deben tirar al cubo de la basura amarillo (para envases). El equipo gastado debe ser entregado en el punto de almacenamiento adecuado, porque las piezas que constituyen el equipo pueden suponer un peligro para el medio ambiente. Debes entregar el equipo Hay que devolver el equipo eléctrico con el fin de evitar su reutilización. Si en el equipo se encuentran pilas, hay que sacarlas y entregar por separado, en un punto de almacenamiento adecuado. No tires el equipo al contenedor para residuos urbanos!!

CONDIÇÕES DE SEGURANÇA INSTRUÇÕES IMPORTANTES SOBRE SEGURANÇA DE USO LEIA COM ATENÇÃO E MANTENHA PARA REFERÊNCIA FUTURA

As condições de garantia são diferentes, se o dispositivo for usado para fins comerciais.

1. Antes de usar o produto, leia com atenção e siga sempre as instruções a seguir. O fabricante não é responsável por quaisquer danos devidos a qualquer uso indevido.
2. O produto só deve ser usado em ambientes internos. Não use o produto para nenhuma finalidade que não seja compatível com sua aplicação.
3. A tensão aplicável é 5V \pm 1A. Por motivos de segurança, não é apropriado conectar vários dispositivos a uma tomada elétrica.
4. Por favor, tenha cuidado ao usar perto de crianças. Não deixe as crianças brincarem com o produto. Não deixe que crianças ou pessoas que não conheçam o dispositivo o utilizem sem supervisão.
5. AVISO: Este dispositivo pode ser usado por crianças com mais de 8 anos de idade e pessoas com capacidades físicas, sensoriais ou mentais reduzidas, ou pessoas sem experiência ou conhecimento do dispositivo, apenas sob a supervisão de uma pessoa responsável por sua segurança, ou se foram instruídos sobre o uso seguro do dispositivo e estão cientes dos perigos associados à sua operação. As crianças não devem brincar com o dispositivo. A limpeza e a manutenção do aparelho não devem ser realizadas por crianças, a menos que tenham mais de 8 anos e as atividades sejam realizadas sob supervisão.
6. Após terminar de usar o produto, lembre-se sempre de remover cuidadosamente o plugue da tomada segurando-a com a mão. Nunca puxe o cabo de alimentação !!!
7. Nunca coloque o cabo de alimentação, a ficha ou todo o dispositivo na água. Nunca exponha o produto às condições atmosféricas, como luz solar direta ou chuva, etc. Nunca use o produto em condições de umidade.
8. Verifique periodicamente a condição do cabo de alimentação. Se o cabo de alimentação estiver danificado, o produto deve ser encaminhado a um local de serviço profissional para ser substituído, a fim de evitar situações perigosas.
9. Nunca use o produto com um cabo de alimentação danificado ou se ele caiu ou foi danificado de qualquer outra forma ou se não funcionar corretamente. Não tente consertar o produto defeituoso sozinho, pois isso pode causar choque elétrico. Sempre leve o dispositivo danificado a um local de serviço profissional para repará-lo. Todos os reparos podem ser feitos apenas por profissionais de serviço autorizados. O reparo feito de maneira incorreta pode causar situações perigosas ao usuário.
10. Nunca coloque o produto sobre ou próximo de superfícies quentes ou mornas ou de aparelhos de cozinha como forno elétrico ou queimador a gás.
11. Nunca use o produto próximo a combustíveis.
12. Não deixe o cabo pendurado na borda do balcão ou toque em superfícies quentes.

13. Nunca deixe o produto conectado à fonte de alimentação sem supervisão. Mesmo quando o uso for interrompido por um curto período de tempo, desligue-o da rede e desconecte-o da tomada.

14. Para fornecer proteção adicional, é recomendado instalar um dispositivo de corrente residual (RCD) no circuito de alimentação, com corrente residual nominal não superior a 30 mA. Entre em contato com um electricista profissional quanto a este assunto.



15. Se usar o dispositivo no banheiro após o uso, remova o plugue da tomada, pois a proximidade da água representa risco, mesmo se o dispositivo estiver desligado.

16. Não permita que o dispositivo ou adaptador de energia molhe. Se o dispositivo cair na água, remova imediatamente o plugue de alimentação ou o adaptador de alimentação da tomada. Se o dispositivo estiver ligado, não coloque as mãos na água. Faça com que o dispositivo seja verificado por um electricista qualificado antes de usá-lo novamente.

17. Não toque no dispositivo ou no adaptador de energia com as mãos molhadas.

18. O dispositivo deve ser desligado após cada uso.

19. Não deixe o equipamento ou adaptador ligado sem supervisão.

20. Nunca use este dispositivo próximo à água, por exemplo: embaixo do chuveiro, na banheira ou acima da pia com água.

21. Se o dispositivo utilizar um adaptador de energia, não o cubra, pois isso pode causar um aumento perigoso de temperatura e pode danificar o dispositivo. Sempre conecte o cabo do adaptador de alimentação ao dispositivo e, em seguida, conecte o adaptador de alimentação à tomada.

22. As tesouras de corte são muito afiadas. Tenha cuidado ao montar, desmontar e limpar. Não toque em nenhum elemento da lâmina móvel durante a operação!

23. **NÃO CARREGUE A BATERIA POR MAIS DE 48 HORAS** - isso pode causar danos irreversíveis à bateria.

24. O processo de carregamento deve ser conduzido em temperaturas entre 5 e 35 graus Celsius.

25. Não lave as lâminas com água.

26. Mude os acessórios do pente apenas quando o dispositivo estiver desligado.

DESCRIÇÃO DO PRODUTO:

1. Lâmina 2. Botão liga/desliga 3. Visor LED 4. Porta de carregamento 5. Pente (3/6/10/13 mm)
6. Tampa da cabeça de corte 7. Escova de limpeza 8. Óleo de máquina 9. Cabo de carregamento USB

CARREGAMENTO DA BATERIA:

Para iniciar o carregamento, conecte o cabo de alimentação à tomada de carregamento (4) e o cabo de carregamento à fonte de alimentação 5V 1A.

Em seguida, conecte o adaptador de alimentação a uma fonte de alimentação.

O tempo de carregamento é de cerca de 2,5 horas. Em seguida, o produto está totalmente carregado, o tempo de trabalho é de cerca de 3 horas.

Quando o nível da bateria cair para 10%, o indicador da bateria no display LED piscará.

BOTÃO DE CONTROLE DE VELOCIDADE Indicador de velocidade

Para alterar a velocidade, pressione o botão ON/OFF uma vez. Um ícone de ventilador aparecerá no display para indicar a

velocidade mais alta. Pressioná-lo novamente desligará o dispositivo.

BOTÃO DE ALIMENTAÇÃO/BLOQUEIO DE SEGURANÇA (4)

Pressione o botão liga / desliga (2) para desligar o dispositivo.

Pressione e segure o botão liga/desliga (4) por 3 segundos para ligar ou desligar o bloqueio de viagem.

USANDO A MÁQUINA

Selecione o comprimento de corte desejado usando a alavanca de ajuste do comprimento de corte: 0,8 / 1,0 / 1,2 / 1,4 mm.

Você também pode anexar um dos acessórios à lâmina. A alavanca de ajuste de comprimento também pode ser usada para aumentar o comprimento. O comprimento mostrado nos anexos é o comprimento na configuração mais baixa de 0,8 mm.

LIMPEZA

Limpe após cada uso.

Use a pequena escova incluída para remover o excesso de pelos da lâmina.

Deixe cair 2-3 gotas de óleo de máquina entre a parte móvel da lâmina e a parte fixa da lâmina e ligue e desligue para que o óleo possa passar entre as lâminas.

Limpe a caixa com um pano seco.

ESPECIFICAÇÃO

Potência nominal: 5W

Potência : 5V---1A



Proteção do meio ambiente. Rogamos, os embalagens de cartão destinem-se para papéis velhos. Os sacos de polietileno (PE) devem-se colocar em contenedores para material plástico. O dispositivo usado deve-se levar a um ponto de armazenamento adequado porque os componentes perigosos que ficam dentro do dispositivo podem ser perigosos para o meio ambiente. O dispositivo elétrico deve-se entregar de modo que se reduza a sua nova utilização e uso. Se no dispositivo há pilhas, devem-se tirar e levar a um ponto de armazenamento em separado. Não colocar o dispositivo em contenedores para resíduos municipais!!

(LT) LIETUVIŲ

SAUGOS SĄLYGOS SVARBIOS NAUDOJIMO SAUGUMO INSTRUKCIJOS Prašome atidžiai perskaityti ir laikytis būsimo nuorodos

Garantijos sąlygos skiriasi, jei prietaisas naudojamas komerciniams tikslams.

1. Prieš naudodami gaminį, atidžiai perskaitykite ir visada laikykitės šių nurodymų.

Gamintojas neatsako už žalą, atsiradusią dėl netinkamo naudojimo.

2. Produktas turi būti naudojamas tik patalpose. Nenaudokite gaminio jokiems tikslams, kurie nesuderinami su jo taikymu.

3. Taikoma įtampa yra 5V---1A. Saugumo sumetimais nėra tikslinga prie vieno maitinimo lizdo prijungti kelis įrenginius.

4. Būkite atsargūs naudodamiesi vaikais. Neleiskite vaikams žaisti su gaminiu. Neleiskite

vaikams ar žmonėms, nežinantiems prietaiso, jo naudoti be priežiūros.

5. ĮSPĖJIMAS: Šį prietaisą gali naudoti vyresni nei 8 metų vaikai ir asmenys su ribotomis fizinėmis, jutiminėmis ar psichinėmis galimybėmis arba asmenys, neturintys patirties ar žinių apie prietaisą, tik prižiūrimi už jų saugumą atsakingo asmens arba jei jiems buvo nurodyta saugiai naudotis prietaisu ir jie žino apie su jo naudojimu susijusius pavojus. Vaikai neturėtų žaisti su prietaisu. Prietaisą valyti ir prižiūrėti neturėtų vaikai, išskyrus tuos atvejus, kai jie yra vyresni nei 8 metų, o ši veikla atliekama prižiūrint.

6. Baigę naudoti gaminį, visada nepamirškite švelniai ištraukti kištuką iš maitinimo lizdo, laikydami lizdą ranka. Niekada netraukite maitinimo laido !!!

7. Niekada nedėkite maitinimo laido, kištuko ar viso prietaiso į vandenį. Niekada nenaudokite gaminio tokiomis atmosferos sąlygomis, kaip tiesioginė saulės šviesa, lietus ir pan. Niekada nenaudokite gaminio drėgnomis sąlygomis.

8. Periodiškai patikrinkite maitinimo laido būklę. Jei pažeistas maitinimo laidas, gaminį reikia nukreipti į profesionalų aptarnavimo vietą, kad būtų galima pakeisti pavojingas situacijas.

9. Niekada nenaudokite gaminio su pažeistu maitinimo kabeliu, jei jis buvo numestas ar sugadintas kitu būdu, arba jei jis neveikia tinkamai. Nebandykite patys taisyti sugedusio gaminio, nes tai gali sukelti elektros smūgį. Norėdami jį ištaisyti, sugadintą prietaisą visada nukreipkite į profesionalų aptarnavimo vietą. Visą remontą gali atlikti tik įgalioti techninės priežiūros specialistai. Neteisingai atliktas remontas gali sukelti pavojingas situacijas vartotojui.

10. Niekada nedėkite gaminio ant karštų ar šiltų paviršių ar prie jų ar virtuvės prietaisų, tokių kaip elektrinė orkaitė ar dujų degiklis.

11. Niekada nenaudokite produkto arti degių medžiagų.

12. Neleiskite laidui kaboti virš prekystalio krašto ir neliesti karštų paviršių.

13. Niekada nepalikite gaminio prijungto prie maitinimo šaltinio be priežiūros. Net kai naudojimas nutrūksta trumpam, išjunkite jį iš tinklo, atjunkite maitinimą.

14. Norint suteikti papildomą apsaugą, rekomenduojama maitinimo grandinėje įrengti liekamosios srovės įtaisą (RCD), kurio likutinė srovė yra ne didesnė kaip 30 mA. Šiuo klausimu susisiekite su profesionaliu elektriku.



15. Jei po naudojimo prietaisą naudosite vonios kambaryje, ištraukite maitinimo kištuką iš lizdo, nes vandens artumas kelia pavojų, net jei prietaisas yra išjungtas.

16. Neleiskite prietaisui ar maitinimo adapteriui sušlapti. Jei prietaisas patenka į vandenį, nedelsdami ištraukite maitinimo kištuką arba maitinimo adapterį iš lizdo. Jei prietaisas maitinamas, nekiškite rankų į vandenį. Prieš pakartotinai jį naudodami, patikrinkite prietaisą kvalifikuoto elektriko.

17. Neliaskite prietaiso ar maitinimo adapterio šlapiomis rankomis.

18. Po kiekvieno naudojimo prietaisą reikia išjungti.

19. Nepalikite įjungtos įrangos ar adapterio be priežiūros.

20. Niekada nenaudokite šio prietaiso arti vandens, pvz. : po dušu, vonioje ar virš vandens pripildytos kriauklės.

21. Jei prietaisas naudoja maitinimo adapterį, jo neuždenkite, nes tai gali pavojingai pakilti temperatūrai ir sugadinti prietaisą. Visada prijunkite maitinimo adapterio kabelį prie įrenginio, tada prijunkite maitinimo adapterį prie maitinimo lizdo.
22. Pjovimo žirklys yra labai aštrios. Surinkite, išardykite ir valykite atsargiai. Operacijos metu nelieskite jokių judančių ašmenų elementų!
23. **NEGALĖKITE BATERIJOS IŠLAIKYTI** ilgiau nei 48 valandas - tai gali negrįžtamai sugadinti akumuliatorių.
24. Įkrovimo procesas turėtų būti atliekamas esant 5–35 laipsnių Celsijaus temperatūrai.
25. Neplaukite ašmenų vandenyje.
26. Šukos priedus keiskite tik tada, kai prietaisas yra išjungtas.

PREKĖS APRAŠYMAS:

1. Ašmenys 2. Įjungimo / išjungimo mygtukas 3. LED ekranas 4. Įkrovimo prievadas 5. Šukos (3 / 6 / 10 / 13 mm)
6. Pjovimo galvutės dangtelis 7. Valymo šepetys 8. Mašinos alyva 9. USB įkrovimo laidas

Akumuliatoriaus įkrovimas:

Norėdami pradėti įkrauti, prijunkite maitinimo laidą prie įkrovimo lizdo (4), o įkrovimo kabelį - prie 5V 1A maitinimo šaltinio.

Tada prijunkite maitinimo adapterį prie maitinimo šaltinio.

Įkrovimo laikas apie 2,5 val.. Tada gaminys pilnai įkraunamas, darbo laikas apie 3 val.

Kai akumuliatoriaus lygis nukrenta iki 10%, LED ekrane mirksi baterijos indikatorius.

GREIČIO VALDYMO MYGTUKAS Greičio indikatorius

Norėdami pakeisti greitį, vieną kartą paspauskite ON/OFF mygtuką. Ekrane pasirodys ventiliatoriaus piktograma, nurodanti didesį greitį. Paspaudus dar kartą, įrenginys išsijungs.

MAITINIMO MYGTUKAS / SAUGOS UŽRAKTAS (4)

Paspauskite maitinimo mygtuką (2), kad išjungtumėte įrenginį.

Paspauskite ir 3 sekundes palaikykite maitinimo mygtuką (4), kad įjungtumėte arba išjungtumėte kelionės užraktą.

MAŠINOS NAUDOJIMAS

Pjovimo ilgio reguliavimo svirtimi pasirinkite norimą pjovimo ilgį: 0,8 / 1,0 / 1,2 / 1,4 mm.

Taip pat prie ašmenų galite pritvirtinti vieną iš priedų. Ilgio reguliavimo svirtis taip pat gali būti naudojama ilgiui padidinti. Prieduose nurodytas ilgis yra žemiausio 0,8 mm nustatymo ilgis.

VALYMAS

Nuvalykite po kiekvieno naudojimo.

Naudokite pridėdamą mažą šepetėlį, kad pašalintumėte plaukų perteklių nuo ašmenų.

Įlašinkite 2–3 lašus mašininės alyvos tarp judančios ašmenų dalies ir stacionarios ašmenų dalies ir įjunkite bei išjunkite, kad alyva prasiskverbtų tarp ašmenų.

Nuvalykite korpusą sausa šluoste.

SPECIFIKACIJA

Nominali galia: 5 W

Maitinimas : 5V --- 1A



Rūpinantis aplinka. Kartono pakuotes atiduoti į makulatūrą. Polietileno (PE) maišelius mesti į plastikui skirtą konteinerį. Susidėvėjusį prietaisą atiduoti į atitinkamą atliekų surinkimo vietą, nes prietaise esančios pavojingos medžiagos gali kelti grėsmę aplinkai. Elektrinį prietaisą atiduoti tokį, kad nebūtų galima jo pakartotinai naudoti ir panaudoti. Jeigu prietaise yra baterijos, būtina jas išimti ir atskirai atiduoti į atliekų surinkimo vietą. Nemesti prietaiso į buitinių atliekų konteinerį!

OHUTUSTINGIMUSED KASUTAMISE OHUTUSLIKUD JUHISED LUGEGE Hoolikalt ja Hoidke tulevast viidet

Garantiitingimused on erinevad, kui seadet kasutatakse kaubanduslikul eesmärgil.

1. Enne toote kasutamist lugege hoolikalt ja järgige alati järgmisi juhiseid. Tootja ei vastuta väärkasutamisest tulenevate kahjude eest.

2. Toodet kasutatakse ainult siseruumides. Ärge kasutage toodet eesmärkidel, mis ei ühildu selle rakendusega.

3. Rakendatav pingeline on 5V=1A. Ohutuse huvides ei ole mitme seadme ühendamine ühe pistikupesaga asjakohane.

4. Laste läheduses kasutamisel olge ettevaatlik. Ärge laske lastel tootega mängida. Ärge lubage lastel ega inimestel, kes seadet ei tunne, seda ilma järelevalveta kasutada.

5. HOIATUS. Seda seadet võivad üle 8-aastased lapsed ja piiratud kehaliste, sensoorsete või vaimsete võimetega või seadme puuduvate kogemuste ja teadmistega inimesed kasutada ainult nende ohutuse eest vastutava isiku järelevalve all või kui neile õpetati seadme ohutut kasutamist ja nad on teadlikud seadme kasutamisega seotud ohtudest. Lapsed ei tohiks seadmega mängida. Lapsed ei tohi seadet puhastada ega hooldada, välja arvatud juhul, kui nad on üle 8-aastased ja neid toiminguid teostatakse järelevalve all.

6. Pärast toote kasutamise lõpetamist ärge unustage pistikut pistikupesast hoides käega ettevaatlikult eemaldada. Ärge kunagi tõmmake toitekaablit !!!

7. Ärge kunagi pange toitekaablit, pistikut ega kogu seadet vette. Ärge kunagi hoidke toodet ilmastikutingimustes, nagu otsene päikesevalgus või vihm jne. Ärge kunagi kasutage toodet niisketes tingimustes.

8. Kontrollige perioodiliselt toitekaabli seisukorda. Kui toitekaabel on kahjustatud, tuleb ohtlike olukordade vältimiseks pöörduda toote vahetamiseks professionaalse teeninduskoha poole.

9. Ärge kunagi kasutage toodet kahjustatud toitekaabliga, kui see oli maha kukkunud või muul viisil kahjustatud või kui see ei tööta korralikult. Ärge proovige defektiga toodet ise parandada, kuna see võib põhjustada elektrilöögi. Selle parandamiseks pöörake kahjustatud seade alati professionaalsesse teeninduskohta. Kõiki remonditöid saavad teha ainult volitatud hooldustöötajad. Valesti tehtud remont võib põhjustada kasutajale ohtlikke olukordi.

10. Ärge kunagi pange toodet kuumade või soojade pindade ega köögiseadmete (nt elektriahi või gaasipõleti) lähedale.

11. Ärge kunagi kasutage toodet põlevate materjalide läheduses.

12. Ärge laske juhtmel rippuda loenduri serva kohal ega puudutada kuumaid pindu.

13. Ärge kunagi jätke toodet toiteallikaga ühendatud ilma järelevalveta. Isegi kui kasutamine on lühiajaliselt katkestatud, lülitage see võrgust välja, eemaldage toide.

14. Täiendava kaitse tagamiseks on soovitatav vooluahelasse paigaldada jääkvooluseade (RCD), mille jääkvoolu nimiväärtus ei ületa 30 mA. Võtke selles küsimuses ühendust professionaalse elektrikuga.



15. Kui kasutate seadet pärast kasutamist vannitoas, eemaldage toitepistik pistikupesast, kuna vee lähedus on ohtlik ka siis, kui seade on välja lülitatud.

16. Arge laske seadmel või toiteadapteril märjaks saada. Kui seade langeb vette, eemaldage kohe pistik või toiteadapter pistikupesast. Kui seade on toiteallikaga, ärge pange käsi vette. Enne selle uuesti kasutamist laske seade kvalifitseeritud elektrikul kontrollida.

17. Ärge puudutage seadet ega toiteadapterit märgade kätega.

18. Pärast igat kasutamist tuleb seade välja lülitada.

19. Ärge jätke sisselülitatud seadmeid ega adapterit järelevalveta.

20. Ärge kunagi kasutage seda seadet vee lähedal, näiteks: duši all, vannis või veega täidetud valamul kohal.

21. Kui seade kasutab toiteadapterit, ärge katke seda, sest see võib põhjustada ohtlikku temperatuuri tõusu ja seadet kahjustada. Ühendage toiteadapteri kaabel alati seadmega ja seejärel toiteadapter pistikupesassa.

22. Lõikekäärid on väga teravad. Olge kokkupanemisel, demonteerimisel ja puhastamisel ettevaatlik. Ärge puudutage operatsiooni ajal liikuva tera ühtegi elementi!

23. ÄRGE laadige akut kauem kui 48 tundi - see võib akut pöördumatult kahjustada.

24. Laadimisprotsess peaks toimuma temperatuuril 5–35 kraadi Celsiuse järgi.

25. Ärge peske terasid vees.

26. Muutke kammi manuseid ainult siis, kui seade on välja lülitatud.

TOOTEKIRJELDUS:

1. Tera 2. Sisse/välja nupp 3. LED-ekraan 4. Laadimisport 5. Kamm (3 / 6 / 10 / 13 mm)
6. Lõikepea kate 7. Puhastushari 8. Masinaõli 9. USB laadimiskaabel

AKU LADIMINE:

Laadimise alustamiseks ühendage toitekaabel laadimispesa (4) ja laadimiskaabel 5V 1A toiteallikaga.

Seejärel ühendage toiteadapter toiteallikaga.

Laadimisaeag on ca 2,5 tundi. Seejärel on toode täis laetud, tööaeg ca 3 tundi.

Kui aku laetuse tase langeb 10%-ni, hakkab LED-ekraanil vilkuma aku indikaator.

KIIRUSE JUHTIMISE NUPP

Kiiruse indikaator

Kiiruse muutmiseks vajutage üks kord ON/OFF nuppu. Ekraanile ilmub ventilaatori ikoon, mis näitab suuremat kiirust. Selle uuesti vajutamine lülitab seadme välja.

TOITENUPP/OHUTUSLUKK (4)

Seadme väljalülitamiseks vajutage toitenuppu (2).

Reisiluku sisse- või väljalülitamiseks vajutage ja hoidke toitenuppu (4) 3 sekundit all.

MASINA KASUTAMINE

Valige lõikepikkuse reguleerimishoova abil soovitud lõikepikkus: 0,8 / 1,0 / 1,2 / 1,4 mm.

Samuti saate tera külge kinnitada ühe kinnitusdetailidest. Pikkuse reguleerimise hooba saab kasutada ka pikkuse suurendamiseks.

Lisades näidatud pikkus on pikkus madalaimal seadistusel 0,8 mm.

PUHASTAMINE

Puhastage pärast iga kasutamist.

Kasutage kaasas olevat väikest harja, et eemaldada teralt üleliigsed karvad.

Tilgutage 2-3 tilka masinaõli tera liikuva osa ja tera statsionaarse osa vahele ning lülitage see sisse ja välja, et õli pääseks labade vahelt läbi.

Puhastage korpust kuiva lapiga.

SPETSIFIKATSIOON

Nimivõimsus: 5 W

Võimsus : 5V --- 1A



Hoolitse keskkonnakaitse eest. Kartongist pakendid vii makulatuuri. Kilekotid (PE) viska kasutatud plastiku jaoks ettenähtud mahutitesse. Kasutatud seadmed vii selleks ettenähtud kogumispunktidesse, sest seadmes leiduvad ohtlikud elemendid võivad olla kahjulikud keskkonnale. Elektriseadmed tuleb anda nii ära, et seadet ei saaks enam uuesti kasutada. Kui seadmes on patareid, tuleb need välja võtta ja anda eraldi kogumispunkti. Seadet ei tohi visata olmejäätmete konteineritesse!!

(CZ) ČESKY

**BEZPEČNOSTNÍ PODMÍNKY DŮLEŽITÉ POKYNY K BEZPEČNOSTI POUŽITÍ
PROSÍM POZORNĚ PŘEČTĚTE A UCHOVÁVEJTE PRO BUDOUCÍ REFERENCI**
Záruční podmínky se liší, pokud je zařízení používáno ke komerčním účelům.

1. Před použitím produktu si pečlivě přečtěte a vždy dodržujte následující pokyny. Výrobce není odpovědný za škody způsobené nesprávným použitím.
2. Produkt se smí používat pouze v interiéru. Nepoužívejte výrobek k účelům, které nejsou kompatibilní s jeho aplikací.
3. Použitelné napětí je 5V---1A. Z bezpečnostních důvodů není vhodné připojit k jedné zásuvce více zařízení.
4. Při používání v okolí dětí buďte opatrní. Nenechte děti hrát si s výrobkem. Nedovolte dětem nebo lidem, kteří neznají zařízení, aby jej používali bez dozoru.
5. **VAROVÁNÍ:** Toto zařízení mohou používat děti starší 8 let a osoby se sníženými fyzickými, smyslovými nebo mentálními schopnostmi nebo osoby bez zkušeností nebo znalostí zařízení, pouze pod dohledem osoby odpovědné za jejich bezpečnost, nebo pokud byli poučeni o bezpečném používání zařízení a jsou si vědomi nebezpečí spojených s jeho provozem. Děti by si se zařízením neměly hrát. Čištění a údržba zařízení by neměly provádět děti, pokud nejsou starší 8 let a tyto činnosti nejsou prováděny pod dohledem.
6. Jakmile dokončíte používání produktu, vždy nezapomeňte opatrně vytáhnout zástrčku

ze zásuvky a držet ji rukou. Nikdy netahejte za napájecí kabel !!!

7. Napájecí kabel, zástrčku ani celé zařízení nikdy neponořujte do vody. Nikdy nevystavujte výrobek atmosférickým podmínkám, jako je přímé sluneční světlo nebo déšť atd. Nikdy nepoužívejte výrobek ve vlhkém prostředí.

8. Pravidelně kontrolujte stav napájecího kabelu. Pokud je napájecí kabel poškozen, měl by být produkt vyměněn k profesionálnímu servisu, který bude vyměněn, aby se zabránilo nebezpečným situacím.

9. Nikdy nepoužívejte výrobek s poškozeným napájecím kabelem nebo pokud byl upuštěn nebo jinak poškozen nebo pokud nefunguje správně. Nepokoušejte se opravit vadný výrobek sami, protože by to mohlo vést k úrazu elektrickým proudem. Poškozené zařízení vždy opravte v odborném servisu. Všechny opravy mohou provádět pouze autorizovaní servisní technici. Oprava, která byla provedena nesprávně, může uživateli způsobit nebezpečné situace.

10. Nikdy nepokládejte výrobek na horké nebo teplé povrchy nebo na kuchyňské spotřebiče, jako je elektrická trouba nebo plynový hořák, ani do jejich blízkosti.

11. Výrobek nikdy nepoužívejte v blízkosti hořavin.

12. Nenechávejte kabel viset přes hranu pultu nebo se dotýkat horkých povrchů.

13. Nikdy nenechávejte produkt připojený ke zdroji napájení bez dozoru. I když je používání na krátkou dobu přerušeno, vypněte jej ze sítě, odpojte napájení.

14. Z důvodu zajištění další ochrany se doporučuje instalovat do výkonového obvodu zařízení na ochranu proti zbytkovému proudu (RCD), jehož jmenovitý zbytkový proud nepřesahuje 30 mA. V této věci kontaktujte profesionálního elektrikáře.



15. Pokud používáte zařízení v koupelně po použití, vytáhněte zástrčku ze zásuvky, protože blízkost vody představuje riziko, i když je zařízení vypnuté.

16. Nenechte zařízení nebo napájecí adaptér navlhčit. Pokud zařízení spadne do vody, okamžitě vytáhněte zástrčku ze zásuvky. Pokud je zařízení napájeno, nedávejte ruce do vody. Před opětovným použitím nechte zařízení zkontrolovat kvalifikovaným elektrikářem.

17. Nedotýkejte se zařízení ani napájecího adaptéru mokřýma rukama.

18. Zařízení musí být po každém použití vypnuto.

19. Nenechávejte zapnuté zařízení nebo adaptér bez dozoru.

20. Nikdy nepoužívejte toto zařízení v blízkosti vody, například: Pod sprchou, ve vaně nebo nad umyvadlem naplněným vodou.

21. Pokud zařízení používá napájecí adaptér, nezakrývejte ho, protože by to mohlo způsobit nebezpečné zvýšení teploty a poškození zařízení. Vždy připojte kabel napájecího adaptéru k zařízení a poté připojte napájecí adaptér do zásuvky.

22. Nůžky jsou velmi ostré. Při montáži, demontáži a čištění buďte opatrní. Během operace se nedotýkejte žádných prvků pohybujícího se nože!

23. **NENABÍJEJTE BATERIE NIŽŠÍ NEŽ 48 HODIN** - mohlo by dojít k nevratnému poškození baterie.

24. Proces nabíjení by měl probíhat při teplotách mezi 5–35 ° C.

25. Neumývejte nože vodou.

26. Hřebenové nástavce měňte pouze při vypnutém zařízení.

POPIS VÝROBKU:

1. Čepel
2. Tlačítko zapnutí/vypnutí
3. LED displej
4. Nabíjecí port 5. Hřeben (3 / 6 / 10 / 13 mm)
6. Kryt řezací hlavy
7. Čistící kartáč
8. Strojní olej
9. USB nabíjecí kabel

BATERIE SE NABÍJÍ:

Chcete-li zahájit nabíjení, připojte napájecí kabel k nabíjecí zásuvce (4) a nabíjecí kabel k napájecímu zdroji 5V 1A.

Poté připojte napájecí adaptér ke zdroji napájení.

Doba nabíjení je cca 2,5 hod. Poté je výrobek plně nabit, pracovní doba cca 3 hod.

Když úroveň baterie klesne na 10 %, indikátor baterie na LED displeji bude blikat.

TLAČÍTKO OVLÁDÁNÍ RYCHLOSTI Ukazatel rychlosti

Chcete-li změnit rychlost, stiskněte jednou tlačítko ON/OFF. Na displeji se zobrazí ikona ventilátoru indikující vyšší rychlost. Dalším stisknutím se zařízení vypne.

TLAČÍTKO NAPÁJENÍ/BEZPEČNOSTNÍ ZÁMEK (4)

Stisknutím tlačítka napájení (2) vypněte zařízení.

Stisknutím a podržením tlačítka napájení (4) po dobu 3 sekund zapněte nebo vypněte cestovní zámek.

POUŽÍVÁNÍ STROJE

Pomocí páčky pro nastavení délky stříhu zvolte požadovanou délku stříhu: 0,8 / 1,0 / 1,2 / 1,4 mm.

Na čepel můžete také připevnit některý z nástavců. Ke zvětšení délky lze také použít páku pro nastavení délky. Délka uvedená v přílohách je délka při nejnižším nastavení 0,8 mm.

ČIŠTĚNÍ

Vyčistěte po každém použití.

K odstranění přebytečných vlasů z čepele použijte přiložený malý kartáč .

Kápněte 2-3 kapky strojního oleje mezi pohyblivou část čepele a stacionární část čepele a zapněte a vypněte, aby olej mohl procházet mezi čepelemi.

Kryt čistěte suchým hadříkem.

SPECIFIKACE

Nominální výkon: 5W

Napájení : 5V---1A



Ochrana životního prostředí. Kartón odevzdejte do sběru. Polyetylénové sáčky (PE) vyhazujte do kontejneru na plasty. Vysloužilý přístroj odevzdejte do příslušného sběrného dvoru, protože některé části zařízení mohou představovat pro životní prostředí nebezpečí. Elektrický přístroj odevzdejte tak, aby se omezilo jeho opětovné používání. Pokud jsou v přístroji baterie, vyjměte je a odevzdejte do příslušného sběrného místa zvlášť. Přístroj nevyhazujte do popelnic ani kontejneru na směsný odpad!!

CONDIȚII DE SIGURANȚĂ INSTRUȚIUNI IMPORTANTE PRIVIND SIGURANȚA DE UTILIZARE CITIȚI CU ATENȚIE ȘI PĂSTRAȚI PENTRU REFERINȚA VIITORĂ

Condițiile de garanție sunt diferite, dacă dispozitivul este utilizat în scopuri comerciale.

1. Înainte de a utiliza produsul, vă rugăm să citiți cu atenție și să respectați întotdeauna următoarele instrucțiuni. Producătorul nu este responsabil pentru daunele cauzate de utilizarea abuzivă.
2. Produsul trebuie utilizat numai în interior. Nu utilizați produsul în niciun scop care nu este compatibil cu aplicația sa.
3. Tensiunea aplicabilă este de 5V__1A. Din motive de siguranță, nu este adecvat să conectați mai multe dispozitive la o priză de curent.
4. Vă rugăm să fiți prudenți când utilizați copiii. Nu lăsați copiii să se joace cu produsul. Nu permiteți copiilor sau persoanelor care nu cunosc dispozitivul să îl folosească fără supraveghere.
5. AVERTISMENT: Acest dispozitiv poate fi utilizat de copii cu vârsta peste 8 ani și de persoane cu capacități fizice, senzoriale sau mentale reduse sau persoane fără experiență sau cunoștințe ale dispozitivului, numai sub supravegherea unei persoane responsabile de siguranța lor sau dacă au fost instruiți cu privire la utilizarea în siguranță a dispozitivului și sunt conștienți de pericolele asociate funcționării acestuia. Copiii nu trebuie să se joace cu dispozitivul. Curățarea și întreținerea dispozitivului nu trebuie efectuate de copii, cu excepția cazului în care aceștia au peste 8 ani și aceste activități se desfășoară sub supraveghere.
6. După ce ați terminat de utilizat produsul, amintiți-vă întotdeauna să scoateți ușor ștecherul de la priza de alimentare care ține priza cu mâna. Nu trageți niciodată cablul de alimentare !!!
7. Nu puneți niciodată cablul de alimentare, fișa sau întregul dispozitiv în apă. Nu expuneți niciodată produsul la condiții atmosferice, cum ar fi lumina directă a soarelui sau ploaia, etc. Nu folosiți niciodată produsul în condiții de umiditate.
8. Verificați periodic starea cablului de alimentare. În cazul în care cablul de alimentare este deteriorat, produsul trebuie îndreptat către un loc de service profesional pentru a fi înlocuit, pentru a evita situațiile periculoase.
9. Nu utilizați niciodată produsul cu un cablu de alimentare deteriorat sau dacă a fost scăpat sau deteriorat în orice alt mod sau dacă nu funcționează corect. Nu încercați să reparați singur produsul defect deoarece poate duce la electrocutare. Rotiți întotdeauna dispozitivul deteriorat într-o locație de service profesională pentru a-l repara. Toate reparațiile pot fi efectuate numai de către profesioniștii autorizați. Reparația care a fost efectuată incorect poate provoca situații periculoase pentru utilizator.
10. Nu puneți niciodată produsul pe sau aproape de suprafețele calde sau calde sau de aparatele de bucătărie, cum ar fi cuptorul electric sau arzătorul cu gaz.
11. Nu folosiți niciodată produsul aproape de combustibili.

12. Nu lăsați cablul să atârne peste marginea blatului sau să atingă suprafețe fierbinți.
13. Nu lăsați niciodată produsul conectat la sursa de alimentare fără supraveghere. Chiar și atunci când utilizarea este întreruptă pentru o perioadă scurtă de timp, opriți-o din rețea, deconectați alimentarea.
14. Pentru a oferi o protecție suplimentară, se recomandă instalarea dispozitivului de curent rezidual (RCD) în circuitul de alimentare, cu un curent rezidual nominal nu mai mare de 30 mA. Contactați electricianul profesionist în această privință.
-  15. Dacă utilizați dispozitivul în baie după utilizare, scoateți ștecherul din priză, deoarece apropierea apei prezintă riscuri, chiar dacă dispozitivul este oprit.
16. Nu permiteți dispozitivului sau adaptorului de alimentare să se ude. Dacă dispozitivul cade în apă, scoateți imediat ștecherul sau adaptorul de alimentare din priză. Dacă dispozitivul este alimentat, nu puneți mâinile în apă. Verificați dispozitivul de către electricianul calificat înainte de a-l utiliza din nou.
17. Nu atingeți dispozitivul sau adaptorul de alimentare cu mâinile ude.
18. Dispozitivul trebuie oprit după fiecare utilizare.
19. Nu lăsați echipamentul sau adaptorul pornit fără supraveghere.
20. Nu folosiți niciodată acest dispozitiv aproape de apă, de exemplu: Sub duș, în cadă sau deasupra chiuvetei umplute cu apă.
21. Dacă dispozitivul folosește un adaptor de alimentare, nu îl acoperiți, deoarece aceasta poate provoca o creștere periculoasă a temperaturii și poate deteriora dispozitivul. Conectați întotdeauna cablul adaptorului de alimentare la dispozitiv, apoi conectați adaptorul de alimentare la priza de alimentare.
22. Foarfeca de tăiere este foarte ascuțită. Aveți grijă la asamblare, demontare și curățare. Nu atingeți niciun element al lamei mobile în timpul operației!
23. **NU ÎNCĂRCAȚI BATERIA PENTRU MAI MULT DE 48 DE ORE** - acest lucru poate provoca daune ireversibile bateriei.
24. Procesul de încărcare trebuie efectuat la temperaturi cuprinse între 5-35 de grade Celsius.
25. Nu spălați lamele în apă.
26. Schimbați atașamentele pieptene numai când dispozitivul este oprit.

DESCRIERE PRODUS:

1. Lamă
2. Buton pornit/oprit
3. Afișaj LED
4. Port de încărcare
5. Pieptene (3 / 6 / 10 / 13 mm)
6. Capac cap de tăiere
7. Perie de curățare
8. Ulei de mașină
9. Cablu de încărcare USB

ÎNCĂRCARE BATERIE:

Pentru a începe încărcarea, conectați cablul de alimentare la priza de încărcare (4) și cablul de încărcare la sursa de alimentare de 5V 1A.

Apoi conectați adaptorul de alimentare la o sursă de alimentare.

Tempul de încărcare este de aproximativ 2,5 ore, apoi produsul este încărcat complet, timpul de lucru este de aproximativ 3 ore.

Când nivelul bateriei scade la 10%, indicatorul bateriei de pe afișajul LED va clipi.

BUTON DE CONTROL VITEZĂ Indicator de viteză

Pentru a schimba viteza, apăsați o dată butonul ON/OFF. Pe ecran va apărea o pictogramă ventilator pentru a indica viteza mai mare.

Dacă apăsați din nou, dispozitivul va fi oprit.

BUTON DE PORNIRE/BLOCARE DE SIGURANȚĂ (4)

Apăsati butonul de pornire (2) pentru a opri dispozitivul.

Apăsati și mențineți apăsat butonul de pornire (4) timp de 3 secunde pentru a activa sau dezactiva blocarea călătoriei.

UTILIZAREA MAȘINII

Selectați lungimea de tăiere dorită folosind pârghia de reglare a lungimii de tăiere: 0,8 / 1,0 / 1,2 / 1,4 mm.

De asemenea, puteți atașa unul dintre atașamente la lamă. Pârghia de reglare a lungimii poate fi folosită și pentru a mări lungimea.

Lungimea prezentată în atașamente este lungimea la cea mai mică setare de 0,8 mm.

CURĂȚARE

Curățați după fiecare utilizare.

Utilizați peria mică inclusă pentru a îndepărta părul în exces de pe lamă.

Puneți 2-3 picături de ulei de mașină între partea în mișcare a lamei și partea staționară a lamei și porniți-l și opriți-l, astfel încât uleiul să poată trece între lame.

Curățați carcasa cu o cârpă uscată.

SPECIFICAȚIE

Putere nominală: 5 W

Putere : 5V --- 1A



Din grija pentru mediul înconjurător. Ambalajele din carton vă rugăm să le transmiteți la centrele de maculatură.

Sacii din polietilenă (PE) trebuie aruncați în recipientele pentru materialele plastice. Dispozitivul uzat trebuie transmis la punctul corespunzător de depozitare, deoarece componentele periculoase care se găsesc în dispozitiv pot fi foarte periculoase pentru mediul înconjurător. Dispozitivul electric trebuie transmis în așa fel încât să se limiteze utilizarea lui repetată. Dacă în dispozitiv se găsesc baterii acestea trebuie scoase și transmise către punctul de depozitare a acestora, separat.

(GR) ΕΛΛΑΔΑ

ΟΡΟΙ ΑΣΦΑΛΕΙΑΣ ΣΗΜΑΝΤΙΚΕΣ ΟΔΗΓΙΕΣ ΓΙΑ ΤΗΝ ΑΣΦΑΛΕΙΑ ΧΡΗΣΗΣ ΠΑΡΑΚΑΛΩ ΔΙΑΒΑΣΤΕ ΠΡΟΣΕΚΤΙΚΑ ΚΑΙ ΚΡΑΤΗΣΤΕ ΓΙΑ ΜΕΛΛΟΝ ΑΝΑΦΟΡΑ

Οι όροι εγγύησης είναι διαφορετικοί, εάν η συσκευή χρησιμοποιείται για εμπορικούς σκοπούς.

1. Πριν χρησιμοποιήσετε το προϊόν, διαβάστε προσεκτικά και ακολουθήστε πάντα τις ακόλουθες οδηγίες. Ο κατασκευαστής δεν φέρει καμία ευθύνη για τυχόν ζημιές λόγω κακής χρήσης.

2. Το προϊόν χρησιμοποιείται μόνο σε εσωτερικούς χώρους. Μην χρησιμοποιείτε το προϊόν για οποιονδήποτε σκοπό που δεν είναι συμβατό με την εφαρμογή του.

3. Η ισχύουσα τάση είναι 5V 1Αz. Για λόγους ασφαλείας, δεν είναι σκόπιμο να συνδέσετε πολλές συσκευές σε μία πρίζα.

4. Να είστε προσεκτικοί όταν χρησιμοποιείτε γύρω από παιδιά. Μην αφήνετε τα παιδιά να παίζουν με το προϊόν. Μην αφήνετε παιδιά ή άτομα που δεν γνωρίζουν τη συσκευή να τη χρησιμοποιούν χωρίς επίβλεψη.
5. ΠΡΟΕΙΔΟΠΟΙΗΣΗ: Αυτή η συσκευή μπορεί να χρησιμοποιηθεί από παιδιά άνω των 8 ετών και άτομα με μειωμένη σωματική, αισθητηριακή ή διανοητική ικανότητα, ή άτομα χωρίς εμπειρία ή γνώση της συσκευής, μόνο υπό την επίβλεψη ενός ατόμου που είναι υπεύθυνο για την ασφάλειά του, ή εάν ενημερώθηκαν για την ασφαλή χρήση της συσκευής και γνωρίζουν τους κινδύνους που συνδέονται με τη λειτουργία της. Τα παιδιά δεν πρέπει να παίζουν με τη συσκευή. Ο καθαρισμός και η συντήρηση της συσκευής δεν πρέπει να πραγματοποιούνται από παιδιά, εκτός εάν είναι άνω των 8 ετών και οι δραστηριότητες αυτές πραγματοποιούνται υπό την επίβλεψη.
6. Αφού τελειώσετε τη χρήση του προϊόντος, θυμηθείτε να αφαιρείτε απαλά το φις από την πρίζα κρατώντας την πρίζα με το χέρι σας. Μην τραβάτε ποτέ το καλώδιο τροφοδοσίας !!!
7. Ποτέ μην τοποθετείτε το καλώδιο τροφοδοσίας, το βύσμα ή ολόκληρη τη συσκευή στο νερό. Ποτέ μην εκθέτετε το προϊόν στις ατμοσφαιρικές συνθήκες, όπως άμεσο φως του ήλιου ή βροχή κ.λπ. .. Ποτέ μην χρησιμοποιείτε το προϊόν σε υγρές συνθήκες.
8. Ελέγχετε περιοδικά την κατάσταση του καλωδίου τροφοδοσίας. Εάν το καλώδιο τροφοδοσίας έχει υποστεί ζημιά, το προϊόν πρέπει να στραφεί σε επαγγελματική τοποθεσία για αντικατάσταση προκειμένου να αποφευχθούν επικίνδυνες καταστάσεις.
9. Ποτέ μην χρησιμοποιείτε το προϊόν με κατεστραμμένο καλώδιο τροφοδοσίας ή εάν έχει πέσει ή καταστραφεί με οποιονδήποτε άλλο τρόπο ή εάν δεν λειτουργεί σωστά. Μην προσπαθήσετε να επισκευάσετε μόνοι σας το ελαττωματικό προϊόν γιατί μπορεί να προκαλέσει ηλεκτροπληξία. Πάντα να μετατρέπετε τη κατεστραμμένη συσκευή σε επαγγελματική τοποθεσία για επισκευή. Όλες οι επισκευές μπορούν να γίνουν μόνο από εξουσιοδοτημένους επαγγελματίες σέρβις. Η επισκευή που έγινε εσφαλμένα μπορεί να προκαλέσει επικίνδυνες καταστάσεις για τον χρήστη.
10. Ποτέ μην τοποθετείτε το προϊόν επάνω ή κοντά στις ζεστές ή θερμές επιφάνειες ή στις συσκευές κουζίνας όπως ο ηλεκτρικός φούρνος ή ο καυστήρας αερίου.
11. Ποτέ μην χρησιμοποιείτε το προϊόν κοντά σε καύσιμα.
12. Μην αφήνετε το καλώδιο να κρέμεται πάνω από την άκρη του μετρητή ή να αγγίζετε ζεστές επιφάνειες.
13. Μην αφήνετε ποτέ το προϊόν συνδεδεμένο στην πηγή τροφοδοσίας χωρίς επίβλεψη. Ακόμα και όταν η χρήση διακόπτεται για μικρό χρονικό διάστημα, απενεργοποιήστε την από το δίκτυο, αποσυνδέστε το ρεύμα.
14. Προκειμένου να παρέχεται πρόσθετη προστασία, συνιστάται η εγκατάσταση συσκευής ρεύματος υπολειμμάτων (RCD) στο κύκλωμα ισχύος, με βαθμολογία υπολειπόμενου ρεύματος όχι μεγαλύτερη από 30 mA. Επικοινωνήστε με τον επαγγελματία ηλεκτρολόγο σε αυτό το θέμα.
15. Εάν χρησιμοποιείτε τη συσκευή στο μπάνιο μετά τη χρήση, αφαιρέστε το φις από την πρίζα, επειδή η εγγύτητα νερού παρουσιάζει κίνδυνο, ακόμη και



αν η συσκευή είναι απενεργοποιημένη.

16. Μην αφήνετε τη συσκευή ή τον μετασχηματιστή να βραχεί. Εάν η συσκευή πέσει στο νερό, αφαιρέστε αμέσως το φιλτράκι ή τον προσαρμογέα ρεύματος από την πρίζα. Εάν η συσκευή είναι ενεργοποιημένη, μην βάζετε τα χέρια στο νερό. Ελέγξτε τη συσκευή από τον εξειδικευμένο ηλεκτρολόγο πριν τη χρησιμοποιήσετε ξανά.

17. Μην αγγίζετε τη συσκευή ή τον τροφοδοτικό με βρεγμένα χέρια.

18. Η συσκευή πρέπει να απενεργοποιείται μετά από κάθε χρήση.

19. Μην αφήνετε ενεργοποιημένο τον εξοπλισμό ή τον προσαρμογέα χωρίς επίβλεψη.

20. Ποτέ μην χρησιμοποιείτε αυτήν τη συσκευή κοντά σε νερό, π.χ.: Κάτω από το ντους, στην μπανιέρα ή πάνω από το νεροχύτη γεμάτο με νερό.

21. Εάν η συσκευή χρησιμοποιεί μετασχηματιστή ρεύματος, μην την καλύπτετε, διότι μπορεί να προκαλέσει επικίνδυνη αύξηση της θερμοκρασίας και να προκαλέσει ζημιά στη συσκευή. Συνδέστε πάντα το καλώδιο του τροφοδοτικού στη συσκευή και, στη συνέχεια, συνδέστε το τροφοδοτικό στην πρίζα.

22. Το ψαλίδι κοπής είναι πολύ κοφτερό. Να είστε προσεκτικοί κατά τη συναρμολόγηση, την αποσυναρμολόγηση και τον καθαρισμό. Μην αγγίζετε κανένα στοιχείο της κινούμενης λεπίδας κατά τη διάρκεια της λειτουργίας!

23. ΜΗΝ ΦΟΡΤΩΣΕΤΕ ΤΗ ΜΠΑΤΑΡΙΑ ΓΙΑ ΜΕΓΑΛΥΤΕΡΕΣ ΑΠΟ 48 ΩΡΕΣ - αυτό μπορεί να προκαλέσει μη αναστρέψιμη ζημιά στην μπαταρία.

24. Η διαδικασία φόρτισης πρέπει να πραγματοποιείται σε θερμοκρασίες μεταξύ 5-35 βαθμών Κελσίου.

25. Μην πλένετε τις λεπίδες σε νερό.

26. Αλλάξτε μόνο τα συνημμένα χιένα όταν η συσκευή είναι απενεργοποιημένη.

ΠΕΡΙΓΡΑΦΗ ΠΡΟΪΟΝΤΟΣ:

1. Λεπίδα 2. Κουμπί ενεργοποίησης/απενεργοποίησης 3. Οθόνη LED 4. Θύρα φόρτισης 5. Χτένισμα (3 / 6 / 10 / 13 mm)
6. Κάλυμμα κεφαλής κοπής 7. Βούρτσα καθαρισμού 8. Λάδι μηχανής 9. Καλώδιο φόρτισης USB

ΦΟΡΤΙΣΗ ΜΠΑΤΑΡΙΑΣ:

Για να ξεκινήσετε τη φόρτιση, συνδέστε το καλώδιο τροφοδοσίας στην υποδοχή φόρτισης (4) και το καλώδιο φόρτισης στο τροφοδοτικό 5V 1A.

Στη συνέχεια, συνδέστε το τροφοδοτικό σε μια πηγή ρεύματος.

Ο χρόνος φόρτισης είναι περίπου 2,5 ώρες. Στη συνέχεια το προϊόν φορτίζεται πλήρως, ο χρόνος εργασίας είναι περίπου 3 ώρες. Όταν το επίπεδο της μπαταρίας πέσει στο 10%, η ένδειξη μπαταρίας στην οθόνη LED θα αναβοσβήνει.

ΚΟΥΜΠΙ ΕΛΕΓΧΟΥ ΤΑΧΥΤΗΤΑΣ Ένδειξη ταχύτητας

Για να αλλάξετε την ταχύτητα, πατήστε το κουμπί ON/OFF μία φορά. Ένα εικονίδιο ανεμιστήρα θα εμφανιστεί στην οθόνη για να υποδείξει την υψηλότερη ταχύτητα. Πατώντας το ξανά θα απενεργοποιηθεί η συσκευή.

ΚΟΥΜΠΙ ΤΡΟΦΟΔΟΣΙΑΣ/ΚΛΕΙΔΑΡΙΑ ΑΣΦΑΛΕΙΑΣ (4)

Πατήστε το κουμπί λειτουργίας (2) για να απενεργοποιήσετε τη συσκευή.

Πατήστε και κρατήστε πατημένο το κουμπί λειτουργίας (4) για 3 δευτερόλεπτα για να ενεργοποιήσετε ή να απενεργοποιήσετε το κλειδί ασφαλείας.

ΧΡΗΣΗ ΤΗΣ ΜΗΧΑΝΗΣ

Επιλέξτε το επιθυμητό μήκος κοπής χρησιμοποιώντας το μοχλό ρύθμισης μήκους κοπής: 0,8 / 1,0 / 1,2 / 1,4 mm.

Μπορείτε επίσης να συνδέσετε ένα από τα εξαρτήματα στη λεπίδα. Ο μοχλός ρύθμισης μήκους μπορεί επίσης να χρησιμοποιηθεί για την αύξηση του μήκους. Το μήκος που εμφανίζεται στα προσαρτήματα είναι το μήκος στη χαμηλότερη ρύθμιση των 0,8 mm.

ΚΑΘΑΡΙΣΜΑ

Καθαρίστε μετά από κάθε χρήση.

Χρησιμοποιήστε τη μικρή βούρτσα που περιλαμβάνεται για να αφαιρέσετε την περίσσεια τρίχας από τη λεπίδα.

Ρίξτε 2-3 σταγόνες λαδιού μηχανής ανάμεσα στο κινούμενο μέρος της λεπίδας και το ακίνητο μέρος της λεπίδας και ενεργοποιήστε το και απενεργοποιήστε το ώστε το λάδι να περάσει ανάμεσα στις λεπίδες.

Καθαρίστε το περίβλημα με ένα στεγνό πανί.

ΠΡΟΣΔΙΟΡΙΣΜΟΣ

Ονομαστική ισχύς: 5 W

Ισχύς : 5V --- 1A



φροντίζουμε το φυσικό περιβάλλον. Παρακαλούμε να πετάτε τις συσκευασίες από χαρτόνι στον κάδο ανακύκλωσης απορριμμάτων χαρτί. Τις σακούλες από πολυαιθυλένιο (PE), απορρίψτε τις στον κάδο ανακύκλωσης πλαστικών. Η φθαρμένη συσκευή πρέπει να απορρίπτεται στο κατάλληλο σημείο, εξαιτίας των επικίνδυνων στοιχείων που περιέχει και τα οποία μπορεί να αποτελέσουν απειλή για το περιβάλλον. Η ηλεκτρική συσκευή πρέπει να απορρίπτεται με τέτοιο τρόπο ώστε να περιοριστεί η επαναχρησιμοποίησή της. Εάν στη συσκευή βρίσκονται μπαταρίες, αυτές πρέπει να αφαιρεθούν και να πεταχτούν σε ξεχωριστό κάδο.

(SR) СРПСКИ

БЕЗБЕДНОСНИ УСЛОВИ ВАЖНА УПУТСТВА О БЕЗБЕДНОСТИ УПОТРЕБЕ МОЛИМО ВАС ПАЖЉИВО ПРОЧИТАЈТЕ И ДРЖИТЕ У БУДУЋОЈ РЕФЕРЕНЦИ

Гарантни услови се разликују ако се уређај користи у комерцијалне сврхе.

1. Пре употребе производа пажљиво прочитајте и увек се придржавајте следећих упутстава. Произвођач није одговоран за било какву штету насталу било каквом злоупотребом.
2. Производ се користи само у затвореном. Не користите производ у било коју сврху која није компатибилна са његовом применом.
3. Важећи напон је 5V 1A. Из сигурносних разлога није прикладно повезивати више уређаја у једну утичницу.
4. Будите опрезни када користите децу. Не дозволите деци да се играју са производом. Не дозволите деци или људима који не познају уређај да га користе без надзора.
5. УПОЗОРЕЊЕ: Овај уређај могу користити деца старија од 8 година и особе

смањене физичке, сензорне или менталне способности, или особе без искуства или знања о уређају, само под надзором особе одговорне за њихову безбедност, или ако су упућени на безбедну употребу уређаја и ако су свесни опасности повезаних са његовим радом. Деца се не би смела играти са уређајем. Чишћење и одржавање уређаја не би смела да обављају деца, осим ако су старија од 8 година и ове активности се обављају под надзором.

6. Након што завршите са употребом производа, не заборавите да руком пажљиво уклоните утикач из утичнице која држи утичницу. Никада не повлачите кабл за напајање !!!

7. Никада не стављајте кабл за напајање, утикач или читав уређај у воду. Никада не излажите производ атмосферским условима као што су директна сунчева светлост, киша итд. Никада не користите производ у влажним условима.

8. Повремено проверите стање кабла за напајање. Ако је кабл за напајање оштећен, производ треба преусмерити на место професионалног сервиса како би се избегле опасне ситуације.

9. Никада не користите производ са оштећеним каблом за напајање или ако је пао или оштећен на било који други начин или ако не ради исправно. Не покушавајте сами поправити оштећени производ јер то може довести до струјног удара. Увек окрените оштећени уређај на место професионалног сервиса како бисте га поправили. Све поправке могу извршити само овлашћени сервисни стручњаци. Поправак који је погрешно изведен може за корисника да изазове опасне ситуације.

10. Никада не стављајте производ на или близу врућих или топлих површина или кухињских уређаја попут електричне пећнице или горионика на гас.

11. Никада не употребљавајте производ близу запаљивих материја.

12. Не допустите да кабл виси преко ивице бројача или да додирује вруће површине.

13. Никада не остављајте производ прикључен на извор напајања без надзора. Чак и када је употреба прекинута на кратко, искључите је са мреже и искључите напајање.

14. Да би се обезбедила додатна заштита, препоручује се инсталирање уређаја заостале струје (РЦД) у струјни круг са номиналном заосталом струјом не већом од 30 мА. По овом питању контактирајте професионалног електричара.

 15. Ако користите уређај у купатилу након употребе, извуците утикач из утичнице, јер близина воде представља ризик, чак и ако је уређај искључен.

16. Не дозволите да се уређај или адаптер напајају. Ако уређај падне у воду, одмах извуците утикач за струју или адаптер за напајање из утичнице. Ако се уређај напаја, не стављајте руке у воду. Пре поновног коришћења нека уређај прегледа квалификовани електричар.

17. Не додирујте уређај или адаптер за напајање мокрим рукама.

18. Уређај се мора искључити након сваке употребе.

19. Не остављајте укључену опрему или адаптер без надзора.

20. Никада не користите овај уређај близу воде, на пример: под тушем, кадом или

изнад умиваоника напуњеног водом.

21. Ако уређај користи адаптер за напајање, немојте га покрити, јер то може довести до опасног пораста температуре и оштетити уређај. Увек повежите кабл адаптера за напајање са уређајем, а затим адаптер за напајање у утичницу.

22. Маказе за сечење су врло оштре. Будите опрезни приликом састављања, растављања и чишћења. Не додирујте ниједан елемент покретне оштрице током рада!

23. НЕ ПУЊАВАЈТЕ БАТЕРИЈУ ДУЖЕ ОД 48 САТА - то може проузроковати неповратну штету на батерији.

24. Процес пуњења треба изводити на температурама између 5-35 степени Целзијуса.

25. Не перите лопатице у води.

26. Замените наставке чешља само када је уређај искључен.

ОПИС ПРОИЗВОДА:

1. Оштрица 2. Дугме за укључивање/искључивање 3. ЛЕД екран 4. Порт за пуњење 5. Чешаљ (3 / 6 / 10 / 13 мм)
6. Поклопац главе за сечење 7. Четка за чишћење 8. Машинско уље 9. УСБ кабл за пуњење

ПУЊЕЊЕ БАТЕРИЈЕ:

Да бисте започели пуњење, прикључите кабл за напајање у утичницу за пуњење (4), а кабл за пуњење у напајање од 5В 1А. Затим повежите адаптер за напајање са извором напајања.

Време пуњења је око 2,5 сата. Тада је производ потпуно напуњен, радно време је око 3 сата.

Када ниво батерије падне на 10%, индикатор батерије на ЛЕД дисплеју ће трептати.

ДУГМЕ ЗА КОНТРОЛУ БРЗИНЕ Индикатор брзине

Да бисте променили брзину, једном притисните дугме ОН/ОФФ. На дисплеју ће се појавити икона вентилатора која означава већу брзину. Поновним притиском уређај ће се искључити.

ДУГМЕ ЗА НАПАЈАЊЕ/СИГУРНОСНА БРАВА (4)

Притисните дугме за напајање (2) да бисте искључили уређај.

Притисните и држите дугме за напајање (4) 3 секунде да бисте укључили или искључили закључавање путовања.

КОРИШЋЕЊЕ МАШИНЕ

Изаберите жељену дужину сечења помоћу полуге за подешавање дужине сечења: 0,8 / 1,0 / 1,2 / 1,4 мм.

Такође можете причврстити један од додатака на сечиво. Полука за подешавање дужине се такође може користити за повећање дужине. Дужина приказана у прилозима је дужина на најнижој поставци од 0,8 мм.

ЧИШЋЕЊЕ

Очистите након сваке употребе.

Користите приложену малу четку да уклоните вишак длака са сечива.

Капните 2-3 капи машинског уља између покретног дела сечива и непокретног дела сечива и укључите га и искључите како би уље могло да прође између сечива.

Очистите кућиште сувом крпом.

СПЕЦИФИКАЦИЈА

Називна снага: 5 В

Снага : 5В---1А



За заштиту животне средине: молимо вас да одвојите картонске кутије и пластичне кесе и одложите их у одговарајуће канте за смеће. Коришћени уређај треба да буде испоручен на наменске сакупљане тачке због оштрих компоненти, што може утицати на животну средину. Немојте одлагати овај уређај у заједничку корпу за отпатке.

(SV) SVENSKA

SÄKERHETSVILLKOR VIKTIGA INSTRUKTIONER FÖR SÄKERHET FÖR ANVÄNDNING LÄS NÄTT OCH HÅLL FÖR FRAMTIDA REFERENS

Garantivillkoren är olika om enheten används i kommersiellt syfte.

1. Läs noga innan du använder produkten och följ alltid följande instruktioner. Tillverkaren ansvarar inte för skador på grund av missbruk.
2. Produkten ska endast användas inomhus. Använd inte produkten för något syfte som inte är kompatibelt med dess tillämpning.
3. Tillämplig spänning är 5V 1A. Av säkerhetsskäl är det inte lämpligt att ansluta flera enheter till ett eluttag.
4. Var försiktig när du använder barn. Låt inte barnen leka med produkten. Låt inte barn eller personer som inte känner till enheten använda den utan tillsyn.
5. VARNING: Denna enhet får användas av barn över 8 år och personer med nedsatt fysisk, sensorisk eller mental förmåga eller personer utan erfarenhet eller kunskap om enheten, endast under överinseende av en person som är ansvarig för deras säkerhet, eller om de fick instruktioner om säker användning av enheten och är medvetna om farorna med dess användning. Barn ska inte leka med enheten. Rengöring och underhåll av enheten bör inte utföras av barn, såvida de inte är över 8 år och dessa aktiviteter utförs under övervakning.
6. Använd alltid produkten när du är klar med att ta ut kontakten försiktigt från eluttaget som håller uttaget med handen. Dra aldrig i strömkabeln !!!
7. Stoppa aldrig strömkabeln, kontakten eller hela enheten i vattnet. Utsätt aldrig produkten för atmosfäriska förhållanden som direkt solljus eller regn osv. Använd aldrig produkten under fuktiga förhållanden.
8. Kontrollera strömkabelns tillstånd regelbundet. Om strömkabeln är skadad ska produkten bytas ut till en professionell serviceplats för att undvika farliga situationer.
9. Använd aldrig produkten med en skadad strömkabel eller om den tappats eller skadats på något annat sätt eller om den inte fungerar som den ska. Försök inte reparera den defekta produkten själv eftersom den kan leda till elchock. Vänd alltid den skadade enheten till en professionell serviceplats för att reparera den. Alla reparationer kan endast

utföras av auktoriserad servicepersonal. Reparationen som gjordes felaktigt kan orsaka farliga situationer för användaren.

10. Placera aldrig produkten på eller i närheten av de heta eller varma ytorna eller köksutrustningen som elugnen eller gasbrännaren.

11. Använd aldrig produkten nära brännbara ämnen.

12. Låt inte sladden hänga över kanten på bänken eller vidröra heta ytor.

13. Lämna aldrig produkten ansluten till strömkällan utan tillsyn. Även om användningen avbryts under en kort tid, stäng av den från nätverket, koppla ur strömmen.

14. För att ge ytterligare skydd rekommenderas det att installera restströmsenhet (RCD) i strömkretsen, med restström inte mer än 30 mA. Kontakta en professionell elektriker i denna fråga.



15. Om du använder enheten i badrummet efter användning ska du ta ut strömkontakten ur uttaget, eftersom det finns risk för vatten i närheten, även om enheten är avstängd.

16. Låt inte enheten eller nätadaptern blöta. Om enheten hamnar i vatten ska du omedelbart dra ut kontakten eller nätadaptern ur uttaget. Lägg inte händerna i vattnet om enheten är strömförsörd. Låt en kvalificerad elektriker kontrollera enheten innan du använder den igen.

17. Rör inte vid enheten eller nätadaptern med våta händer.

18. Enheten måste stängas av efter varje användning.

19. Lämna inte inkopplad utrustning eller adapter utan tillsyn.

20. Använd aldrig den här enheten nära vatten, t.ex.: Under dusch, i badkar eller över handfat fylld med vatten.

21. Om enheten använder en nätadapter, täck inte över den, eftersom det kan orsaka en farlig temperaturökning och kan skada enheten. Anslut alltid nätadapterkabeln till enheten och anslut sedan nätadaptern till eluttaget.

22. Skärsaxen är mycket vass. Var försiktig vid montering, demontering och rengöring. Rör inte vid några delar av det rörliga bladet under drift!

23. LADDA INTE BATTERIET Längre än 48 timmar - detta kan orsaka irreversibla skador på batteriet.

24. Laddningsprocessen bör genomföras i temperaturer mellan 5-35 grader Celsius.

25. Tvätta inte knivarna i vatten.

26. Byt endast kamfästen när enheten är avstängd.

PRODUKTBESKRIVNING:

1. Blad 2. På/av-knapp 3. LED-display 4. Laddningsport 5. Kam (3 / 6 / 10 / 13 mm)
6. Skärhuvudkåpa 7. Rengöringsborste 8. Maskinolja 9. USB-laddningskabel

BATTERILADDNING:

För att börja ladda, anslut strömkabeln till laddningsuttaget (4) och laddningskabeln till 5V 1A strömförsörjningen.

Anslut sedan strömadaptern till en strömkälla.

Laddningstiden är ca 2,5 h. Då är produkten fulladdad, arbetstiden är ca 3 timmar.

När batterinivån sjunker till 10 % blinkar batteriindikatorn på LED-displayen.

HASTIGHETSKNAPP Hastighetsindikator

För att ändra hastigheten, tryck på ON/OFF-knappen en gång. En fläktikon visas på displayen för att indikera den högre hastigheten. Om du trycker på den igen stängs enheten av.

STRÖMKNAPP/SÄKERHETSLÅS (4)

Tryck på strömbrytaren (2) för att stänga av enheten.

Tryck och håll in strömknappen (4) i 3 sekunder för att slå på eller av reselåset.

ANVÄNDA MASKINEN

Välj önskad klipplängd med klipplängdsjusteringsspaken: 0,8 / 1,0 / 1,2 / 1,4 mm.

Du kan också fästa ett av fästena på bladet. Längdjusteringsspaken kan också användas för att öka längden. Längden som visas i bilagorna är längden vid den lägsta inställningen på 0,8 mm.

RENGÖRING

Rengör efter varje användning.

Använd den medföljande lilla borsten för att ta bort överflödigt hår från bladet.

Dropa 2-3 droppar maskinolja mellan den rörliga delen av bladet och den stationära delen av bladet och slå på och av den så att oljan kan passera mellan bladen.

Rengör höljet med en torr trasa.

SPECIFIKATION

Nominell effekt: 5 W

Effekt : 5V --- 1A



Vi sköter om miljön. Överlämna förpackningar i kartong till pappersavfall. Polyetylsäckar (PE) slängs i avfallsbehållare för plast. Man bör lämna en gammal apparat till en riktig återvinningscentral, eftersom farliga komponenter i apparaten kan orsaka fara till miljön. En elektrisk apparat bör lämnas för att minska förnyad användning av denna. Om apparaten innehåller batterier, bör man ta bort dem och lämna dem separat till återvinningscentraler.

(LV) LATVIEŠU

DROŠĪBAS NOSACĪJUMI SVARĪGAS NORĀDĪJUMI PAR LIETOŠANAS DROŠĪBU LŪDZU, RŪPĪGI LASIET UN UZGLABĀT NĀKOTNĒ

Garantijas nosacījumi ir atšķirīgi, ja ierīci izmanto komerciāliem mērķiem.

1. Pirms produkta lietošanas, lūdzu, uzmanīgi izlasiet un vienmēr ievērojiet šādus norādījumus. Ražotājs nav atbildīgs par zaudējumiem, kas radušies nepareizas lietošanas dēļ.

2. Produkts jāizmanto tikai telpās. Nelietojiet izstrādājumu nekādiem mērķiem, kas nav saderīgi ar tā lietojumu.

3. Piemērojamais spriegums ir 5V 1A. Drošības apsvērumu dēļ nav pareizi savienot vairākas ierīces ar vienu kontaktligzdu.
4. Lūdzu, esiet piesardzīgs, lietojot apkārt bērniem. Neļaujiet bērniem spēlēties ar produktu. Neļaujiet bērniem vai cilvēkiem, kuri nezina ierīci, to lietot bez uzraudzības.
5. **BRĪDINĀJUMS.** Šo ierīci bērni, kas vecāki par 8 gadiem, un personas ar ierobežotām fiziskām, maņu vai garīgām spējām vai personas, kurām nav pieredzes vai zināšanas par ierīci, drīkst izmantot tikai personas uzraudzībā, kas atbild par viņu drošību, vai ja viņi ir instruēti par ierīces drošu lietošanu un apzinās ar tās darbību saistītās briesmas. Bērniem nevajadzētu spēlēt ar ierīci. Ierīces tīrīšanu un apkopi nedrīkst veikt bērni, ja vien viņi nav vecāki par 8 gadiem un šīs darbības veic uzraudzībā.
6. Kad esat beidzis lietot produktu, vienmēr atcerieties maigi noņemt kontaktdakšu no kontaktligzdas, ar roku turot kontaktligzdu. Nekad nevelciet strāvas kabeli !!!
7. Nekad nelieciet strāvas kabeli, kontaktdakšu vai visu ierīci ūdenī. Nekad nepakļaujiet ierīci tādos atmosfēras apstākļos kā tieša saules gaisma vai lietus utt. Nekad nelietojiet produktu mitros apstākļos.
8. Periodiski pārbaudiet strāvas kabeļa stāvokli. Ja strāvas kabelis ir bojāts, produkts jānogriež profesionālā servisa vietā, kur tas jānomaina, lai izvairītos no bīstamām situācijām.
9. Nekad nelietojiet produktu ar bojātu strāvas kabeli, ja tas ir nokritis vai bojāts citā veidā vai ja tas nedarbojas pareizi. Nemēģiniet pats salabot bojāto produktu, jo tas var izraisīt elektrošoku. Lai to salabotu, bojāto ierīci vienmēr nogādāiet profesionālā servisa vietā. Visus remontdarbus var veikt tikai pilnvaroti servisa speciālisti. Nepareizi veikts remonts var radīt bīstamas situācijas lietotājam.
10. Nekad nelieciet produktu uz karstu vai siltu virsmu vai virtuves ierīču, piemēram, elektriskās krāsns vai gāzes degļa, vai tuvu tam.
11. Nekad nelietojiet produktu degošu tuvumā.
12. Neļaujiet vadam karāties virs letes malas un nepieskarieties karstām virsmām.
13. Nekad neatstājiet produktu pieslēgtu strāvas avotam bez uzraudzības. Pat tad, ja lietošana uz īsu laiku tiek pārtraukta, izslēdziet to no tīkla, atvienojiet strāvu.
14. Lai nodrošinātu papildu aizsardzību, strāvas ķēdē ieteicams uzstādīt atlikušās strāvas ierīci (RCD) ar atlikušās strāvas stiprumu ne vairāk kā 30 mA. Šajā jautājumā sazinieties ar profesionālu elektriķi.
-  15. Ja pēc lietošanas ierīci izmantojat vannas istabā, izņemiet strāvas kontaktdakšu no kontaktligzdas, jo ūdens tuvums rada risku, pat ja ierīce ir izslēgta.
16. Neļaujiet ierīcei vai strāvas adapterim samitrināt. Ja ierīce nokrīt ūdenī, nekavējoties izņemiet strāvas kontaktdakšu vai strāvas adapteri no kontaktligzdas. Ja ierīcei ir strāva, nelieciet rokas ūdenī. Pirms atkārtotas izmantošanas pārbaudiet ierīci kvalificētam elektriķim.
17. Nepieskarieties ierīcei vai strāvas adapterim ar mitrām rokām. Pēc katras lietošanas reizes ierīce ir jāizslēdz.
19. Neatstājiet ieslēgtu aprīkojumu vai adapteri bez uzraudzības.

20. Nekad nelietojiet šo ierīci tuvu ūdenim, piemēram: zem dušas, vannā vai virs izlietnes, kas piepildīta ar ūdeni.

21. Ja ierīce izmanto strāvas adapteri, neaizsedziet to, jo tas var izraisīt bīstamu temperatūras paaugstināšanos un var sabojāt ierīci. Vienmēr pievienojiet strāvas adaptera kabeli ierīcei un pēc tam pievienojiet strāvas adapteri strāvas kontaktligzdai.

22. Griešanas šķēres ir ļoti asas. Montāžas, demontāžas un tīrīšanas laikā izmantojiet piesardzību. Darbības laikā neaiztieciot nevienu kustīgā asmens elementu!

23. NELIETOJĒT BATERIJU ilgāk kā 48 stundas - tas var neatgriezeniski bojāt akumulatoru.

24. Lādēšanas process jāveic temperatūrā no 5 līdz 35 grādiem pēc Celsija.

25. Nemazgājiet asmeņus ūdenī.

26. Mainiet ķemmes stiprinājumus tikai tad, kad ierīce ir izslēgta.

PRODUKTA APRAKSTS:

1. Asmens 2. Ieslēgšanas/izslēgšanas poga 3. LED displejs 4. Uzlādes ports 5. Ķemme (3 / 6 / 10 / 13 mm)
6. Griešanas galviņas vāks 7. Tīrīšanas suka 8. Mašīnas eļļa 9. USB uzlādes kabelis

AKUMULATORA UZLĀDĒŠANA:

Lai sāktu uzlādi, pievienojiet strāvas kabeli uzlādes ligzdai (4) un uzlādes kabeli 5V 1A barošanas avotam.

Pēc tam pievienojiet strāvas adapteri strāvas avotam.

Uzlādes laiks ir aptuveni 2,5 stundas. Pēc tam produkts ir pilnībā uzlādēts, darba laiks ir aptuveni 3 stundas.

Kad akumulatora uzlādes līmenis pazeminās līdz 10%, LED displejā mirgos akumulatora indikators.

ĀTRUMA VADĪBAS POGA Ātruma indikators

Lai mainītu ātrumu, vienreiz nospiediet ieslēgšanas/izslēgšanas pogu. Displejā parādīsies ventilatora ikona, kas norāda uz lielāku ātrumu. Nospiežot to vēlreiz, ierīce tiks izslēgta.

IESLĒGŠANAS POGA/DROŠĪBAS BLOKĒŠANA (4)

Nospiediet barošanas pogu (2), lai izslēgtu ierīci.

Nospiediet un 3 sekundes turiet barošanas pogu (4), lai ieslēgtu vai izslēgtu ceļojuma bloķētāju.

IEKĀRTAS IZMANTOŠANA

Izvēlieties vajadzīgo griešanas garumu, izmantojot griešanas garuma regulēšanas sviru: 0,8 / 1,0 / 1,2 / 1,4 mm.

Jūs varat arī piestiprināt kādu no stiprinājumiem asmenim. Garuma regulēšanas sviru var izmantot arī garuma palielināšanai.

Pielikumos norādītais garums ir garums ar zemāko iestatījumu 0,8 mm.

TĪRĪŠANA

Notīriet pēc katras lietošanas reizes.

Izmantojiet komplektā iekļauto mazo otīnu, lai noņemtu liekos matiņus no asmenis.

Ielejiet 2-3 pilienus mašīnas eļļas starp asmens kustīgo daļu un asmens nekustīgo daļu un ieslēdziet un izslēdziet to, lai eļļa varētu iet starp asmeņiem.

Notīriet korpusu ar sausu drānu.

SPECIFIKĀCIJA

Nominālā jauda: 5 W

Jauda : 5V ---1A



Apkārtējās vides aizsardzība. Kartona iepakojumu, lūdzu, nododiet atsevišķi pārstrādei. Polietilēna maisiņus (PE) izmest plastmasas izstrādājumiem paredzētajos konteineros. Lietotās elektropreces nododiet attiecīgajos pieņemšanas punktos. Ierīcē satur bīstamas sastāvdaļas, kas var izraisīt draudus apkārtējai videi. Elektroierīce jānodod tā, lai ierobežotu tās atkārtotu izmantošanu. Ja ierīcē atrodas baterijas, izņemiet tās un nododiet pieņemšanas punktā atsevišķi. Produktu neizmest sadzīves atkritumu konteinerā!

شروط السلامة تعليمات مهمة حول سلامة الاستخدام ، يرجى القراءة بعناية والاحتفاظ بها للرجوع إليها في المستقبل

تختلف شروط الضمان إذا تم استخدام الجهاز لأغراض تجارية.

١- قبل استخدام المنتج ، يرجى القراءة بعناية والامتنال دائماً للإرشادات التالية. الشركة المصنعة ليست مسؤولة عن أي أضرار ناتجة عن أي سوء استخدام.

٢- المنتج يستخدم فقط في الداخل. لا تستخدم المنتج لأي غرض لا يتوافق مع تطبيقه.

٣ الجهد المطبق هو ٢٢٠-٢٤٠ فولت ~ ٥٠/٦٠ هرتز. لأسباب تتعلق بالسلامة ، ليس من المناسب توصيل أجهزة متعددة بأخذ طاقة واحد.

٤. يرجى توخي الحذر عند الاستخدام حول الأطفال. لا تدع الأطفال يلعبون بالمنتج. لا تدع الأطفال أو الأشخاص الذين لا يعرفون الجهاز لاستخدامه دون إشراف.

٥- تحذير: يمكن استخدام هذا الجهاز من قبل الأطفال الذين تزيد أعمارهم عن ٨ سنوات والأشخاص الذين يعانون من ضعف القدرات الجسدية أو الحسية أو العقلية ، أو الأشخاص الذين ليس لديهم خبرة أو معرفة بالجهاز ، فقط تحت إشراف شخص مسؤول عن سلامتهم ، أو إذا تم إرشادهم بشأن الاستخدام الآمن للجهاز وكانوا على دراية بالمخاطر المرتبطة بتشغيله. يجب ألا يلعب الأطفال بالجهاز. لا ينبغي أن يقوم الأطفال بتنظيف الجهاز وصيانته ، إلا إذا كان عمرهم أكبر من ٨ سنوات ويتم تنفيذ هذه الأنشطة تحت إشراف.

٦. بعد الانتهاء من استخدام المنتج ، تذكر دائماً إزالة القابس برفق من مأخذ التيار الكهربائي الذي يمسك المنفذ بيدك. لا تسحب كابل الطاقة أبداً !!!

٧- لا تضع كابل الطاقة أو القابس أو الجهاز بأكمله في الماء أبداً. لا تعرض المنتج أبداً للظروف الجوية مثل ضوء الشمس المباشر أو المطر وما إلى ذلك. لا تستخدم المنتج أبداً في الظروف الرطبة.

٨ افحص حالة كبل الطاقة بشكل دوري. في حالة تلف كبل الطاقة ، يجب تحويل المنتج إلى موقع خدمة احترافي لاستبداله لتجنب المواقف الخطرة.

٩- لا تستخدم المنتج أبداً مع كبل طاقة تالف أو في حالة سقوطه أو تلفه بأي طريقة أخرى أو إذا كان لا يعمل بشكل صحيح. لا تحاول إصلاح المنتج المعيب بنفسك لأنه قد يؤدي إلى حدوث صدمة كهربائية.

قم دائماً بتحويل الجهاز التالف إلى موقع خدمة احترافي لإصلاحه. لا يمكن إجراء جميع الإصلاحات إلا بواسطة متخصصي الخدمة المعتمدين. يمكن أن يتسبب الإصلاح الذي تم بشكل غير صحيح في حدوث مواقف خطيرة للمستخدم.

١٠- لا تضع المنتج على أو بالقرب من الأسطح الساخنة أو الدافئة أو أدوات المطبخ مثل الفرن الكهربائي أو الموقد الغازي.

١١. لا تستخدم المنتج قريباً من المواد القابلة للاحتراق.

١٢. لا تدع السلك يتدلى على حافة العداد أو تلمس الأسطح الساخنة.

١٣. لا تترك المنتج متصلاً بمصدر الطاقة دون إشراف. حتى عند انقطاع الاستخدام لفترة قصيرة ، قم بإيقاف تشغيله من الشبكة ، وافصل الطاقة.

في دائرة الطاقة ، مع (RCD) (١٤). من أجل توفير حماية إضافية ، يوصى بتنصيب جهاز بقايا التيار تصنيف التيار المتبقي لا يزيد عن ٣٠ مللي أمبير. اتصل كهربائياً محترفاً في هذا الشأن.

١٥- في حالة استخدام الجهاز في الحمام بعد الاستخدام ، قم بإزالة قابس الطاقة من المقبس ، لأن القرب من المياه يمثل خطراً ، حتى إذا تم إيقاف تشغيل الجهاز.

١٦. لا تسمح للجهاز أو محول الطاقة للبلل. إذا سقط الجهاز في الماء ، فقم على الفور بإزالة قابس الطاقة أو محول الطاقة من المقبس. إذا كان الجهاز يعمل بالطاقة ، فلا تضع يديك في الماء. قم بفحص

الجهاز بواسطة كهربائي مؤهل قبل استخدامه مرة أخرى.



١٧. لا تلمس الجهاز أو محول الطاقة ويداك مبتلتان.

١٨. يجب إيقاف تشغيل الجهاز بعد كل استخدام.

١٩. لا تترك الجهاز أو المحول مفتوحًا بدون إشراف.

٢٠. لا تستخدم هذا الجهاز مطلقًا بالقرب من الماء ، على سبيل المثال: تحت الدش أو في حوض الاستحمام أو فوق الحوض المملوء بالماء.

٢١. إذا كان الجهاز يستخدم محول طاقة ، فلا تغطيه ، لأن ذلك قد يتسبب في ارتفاع خطير في درجة الحرارة ويمكن أن يئلف الجهاز. قم دائمًا بتوصيل كبل محول الطاقة بالجهاز ، ثم قم بتوصيل محول الطاقة بمقبس الطاقة.

٢٢. مقص القطع حاد جدا. توخى الحذر عند التجميع والتفكيك والتنظيف. لا تلمس أي عناصر من النصل المتحرك أثناء العملية!

٢٣- لا تشحن البطارية لمدة تزيد عن ٤٨ ساعة - فقد يتسبب ذلك في تلف البطارية بشكل لا يمكن إصلاحه.

٢٤. يجب أن تتم عملية الشحن في درجات حرارة تتراوح بين ٥-٣٥ درجة مئوية.

٢٥- لا تغسل الشفرات بالماء.

٢٦- قم فقط بتغيير ملحقات المشط عند إيقاف تشغيل الجهاز.

وصف المنتج:

1. الشفرة 2. زر التشغيل/الإيقاف 3. شاشة LED 4. منفذ الشحن 5. مشط (13 / 10 / 6 / 3مم)
6. غطاء رأس القطع 7. فرشاة التنظيف 8. زيت الآلة 9. كابل شحن USB

البطارية تشحن:

لبدء الشحن، قم بتوصيل كابل الطاقة بمقبس الشحن (٤) وكابل الشحن بمصدر الطاقة ٥ فولت ١ أمبير.

ثم قم بتوصيل محول الطاقة بمصدر الطاقة.

وقت الشحن حوالي ٢,٥ ساعة، ثم يتم شحن المنتج بالكامل، ووقت العمل حوالي ٣ ساعات.

عندما ينخفض مستوى البطارية إلى ١٠٪، سيومض مؤشر البطارية على شاشة LED.

زر التحكم في السرعة مؤشر السرعة

لتغيير السرعة، اضغط على زر التشغيل/الإيقاف مرة واحدة. سيظهر رمز المروحة على الشاشة للإشارة إلى السرعة الأعلى. سيؤدي الضغط عليه مرة أخرى إلى إيقاف تشغيل الجهاز.

زر الطاقة/قفل الأمان (٤)

اضغط على زر الطاقة (٢) لإيقاف تشغيل الجهاز.

اضغط مع الاستمرار على زر الطاقة (٤) لمدة ٣ ثوانٍ لتشغيل قفل السفر أو إيقاف تشغيله.

استخدام الجهاز

حدد طول القطع المطلوب باستخدام ذراع ضبط طول القطع: ٠,٨ / ١,٠ / ١,٢ / ١,٤ مم.

يمكنك أيضا إرفاق أحد الملحقات بالشفرة. يمكن أيضا استخدام ذراع تعديل الطول لزيادة الطول. الطول الموضح في المرفقات هو الطول عند أقل إعداد وهو ٠,٨ ملم.

تنظيف

تنظيف بعد كل استخدام.

استخدمي الفرشاة الصغيرة المرفقة لإزالة الشعر الزائد من الشفرة.

قم بإسقاط ٢-٣ قطرات من زيت الماكينة بين الجزء المتحرك من الشفرة والجزء الثابت من الشفرة وقم بتشغيلها وإيقافها حتى يتمكن الزيت من المرور بين الشفرات.

تنظيف السكن بقطعة قماش جافة.

تخصيص

الطاقة الاسمية: ٥ وات

الطاقة: ٥ فولت === ١ أمبير

يرجى نقل عبوات الورق المقوى إلى نفايات الورق. اسكب أكياس البولي إيثيلين في الحاوية البلاستيكية

يجب إعادة الجهاز البالي إلى نقطة تخزين مناسبة لأنه خطير في الجهاز

قد تشكل المكونات تهديدا للبيئة. يجب تسليم الجهاز الكهربائي للحد

فعلك إخراجها وإعطائها إلى النقطة المخزنة بشكل منفصل، إعادة استخدامها واستخدامها. إذا كان هناك بطاريات في الجهاز



VARNOSTNI POGOJI POMEMBNA NAVODILA O VARNOSTI UPORABE PROSIMO, DA PREBERITE POZORNO IN Hranite za prihodnost

Garancijski pogoji se razlikujejo, če se naprava uporablja v komercialne namene.

1. Pred uporabo izdelka natančno preberite in vedno upoštevajte naslednja navodila.

Proizvajalec ni odgovoren za kakršno koli škodo zaradi kakršne koli zlorabe.

2. Izdelek lahko uporabljate samo v zaprtih prostorih. Izdelka ne uporabljajte za noben namen, ki ni združljiv z njegovo uporabo.

3. Veljavna napetost je 5V---1A. Iz varnostnih razlogov v eno vtičnico ni primerno priključiti več naprav.

4. Bodite previdni pri uporabi okoli otrok. Otroci naj se ne igrajo z izdelkom. Otrokom ali ljudem, ki ne poznajo naprave, ne dovolite, da jo uporabljajo brez nadzora.

5. **OPOZORILO:** To napravo lahko uporabljajo otroci, starejši od 8 let, in osebe z zmanjšanimi fizičnimi, senzoričnimi ali duševnimi sposobnostmi ali osebe brez izkušenj ali znanja o napravi, samo pod nadzorom osebe, odgovorne za njihovo varnost, ali če so dobili navodila o varni uporabi naprave in se zavedajo nevarnosti, povezane z njenim delovanjem. Otroci se ne smejo igrati z napravo. Čiščenja in vzdrževanja naprave ne smejo izvajati otroci, razen če so starejši od 8 let in se te dejavnosti izvajajo pod nadzorom.

6. Ko končate z uporabo izdelka, ne pozabite nežno odstraniti vtič iz vtičnice, ki drži vtičnico z roko. Nikoli ne vlecite napajalnega kabla !!!

7. Nikoli ne dajajte napajalnega kabla, vtiča ali celotne naprave v vodo. Izdelka nikoli ne izpostavljajte atmosferskim razmeram, kot so neposredna sončna svetloba, dež itd. Izdelka nikoli ne uporabljajte v vlažnih pogojih.

8. Redno preverjajte stanje napajalnega kabla. Če je napajalni kabel poškodovan, ga je treba zamenjati, da ga zamenjate, da se izognete nevarnim situacijam.

9. Izdelka nikoli ne uporabljajte s poškodovanim napajalnim kablom ali če je padel ali poškodovan na kakršen koli drug način ali če ne deluje pravilno. Izdelka z napako ne poskušajte popraviti sami, ker lahko povzroči električni udar. Poškodovano napravo vedno obrnite na strokovno servisno mesto, da jo popravite. Vsa popravila lahko opravijo samo pooblaščenih serviserji. Nepravilno opravljeno popravilo lahko povzroči nevarne situacije za uporabnika.

10. Izdelka nikoli ne postavljajte na vroče ali tople površine ali kuhinjske aparate, kot je električna pečica ali plinski gorilnik, ali blizu njih.

11. Izdelka nikoli ne uporabljajte v bližini gorljivih snovi.

12. Pazite, da kabel ne visi čez rob pulta in se ne dotika vročih površin.

13. Izdelka nikoli ne puščajte priključenega na vir napajanja brez nadzora. Tudi če je uporaba za kratek čas prekinjena, jo izklopite iz omrežja in izključite napajanje.

14. Da bi zagotovili dodatno zaščito, je priporočljivo v napajalni tokokrog vgraditi napravo za odvod preostalega toka (RCD) z nazivno napetostjo največ 30 mA. V zvezi s tem se

obrnite na poklicnega električarja.



15. Če napravo uporabljate v kopalnici po uporabi, odstranite vtič iz vtičnice, ker bližina vode predstavlja tveganje, tudi če je naprava izključena.
16. Pazite, da se naprava ali napajalnik ne zmočita. Če naprava pade v vodo, takoj izvlecite vtič ali napajalnik iz vtičnice. Če je naprava napajana, ne dajte rok v vodo. Pred ponovno uporabo naj usposobljeni električar pregleda napravo.
17. Naprave ali napajalnika se ne dotikajte z mokrimi rokami.
18. Napravo je treba po vsaki uporabi izklopiti.
19. Vključene opreme ali adapterja ne puščajte brez nadzora.
20. Te naprave nikoli ne uporabljajte blizu vode, npr. : pod tušem, kadjo ali nad umivalnikom, napolnjenim z vodo.
21. Če naprava uporablja napajalnik, je ne pokrivajte, saj lahko to povzroči nevarno povišanje temperature in škoduje napravi. Na napravo vedno priključite kabel napajalnika, nato pa napajalnik v vtičnico.
22. Rezalne škarje so zelo ostre. Pri sestavljanju, demontaži in čiščenju bodite previdni. Med postopkom se ne dotikajte nobenih elementov gibljivega rezila!
23. BATERIJE NEMOJTE DOLŽITI DALJ KOT 48 UR - to lahko povzroči nepopravljivo škodo na bateriji.
24. Postopek polnjenja je treba izvajati pri temperaturah med 5-35 stopinj Celzija.
25. Rezila ne umivajte v vodi.
26. Nastavke glavnika zamenjajte samo, ko je naprava izključena.

OPIS IZDELKA:

1. Rezilo
2. Gumb za vklop/izklop
3. LED zaslon
4. Vrata za polnjenje
5. Glavnik (3 / 6 / 10 / 13 mm)
6. Pokrov rezalne glave
7. Ščetka za čiščenje
8. Strojno olje
9. USB kabel za polnjenje

POLNJENJE BATERIJE:

Za začetek polnjenja priključite napajalni kabel v polnilno vtičnico (4) in polnilni kabel na 5V 1A napajalnik.

Nato priključite napajalnik na vir napajanja.

Čas polnjenja je približno 2,5 ure. Nato je izdelek popolnoma napolnjen, delovni čas je približno 3 ure.

Ko raven baterije pade na 10 %, indikator baterije na LED zaslonu utripa.

GUMB ZA NADZOR HITROSTI Indikator hitrosti

Za spremembo hitrosti enkrat pritisnite gumb VKLOP/IZKLOP. Na zaslonu se prikaže ikona ventilatorja, ki označuje višjo hitrost. S ponovnim pritiskom se naprava izklopi.

GUMB ZA VKLOP/VARNOSTNA KLJUČAVNICA (4)

Pritisnite gumb za vklop (2), da izklopite napravo.

Pritisnite in držite gumb za vklop (4) 3 sekunde, da vklopite ali izklopite potovalno ključavnico.

UPORABA STROJA

Z ročico za nastavitve dolžine reza izberite zeleno dolžino reza: 0,8 / 1,0 / 1,2 / 1,4 mm.

Na rezilo lahko pritrdite tudi enega od nastavkov. Z ročico za nastavitve dolžine lahko povečate tudi dolžino. Dolžina, prikazana v prilogah, je dolžina pri najnižji nastavitvi 0,8 mm.

ČIŠČENJE

Očistite po vsaki uporabi.

S priloženo majhno krtačo odstranite odvečne dlake z rezila.

Kapnite 2-3 kapljice strojnega olja med gibljivi del rezila in mirujoči del rezila ter ga vklopite in izklopite, da lahko olje prehaja med rezili.

Ohišje očistite s suho krpo.



Skrbimo za okolje. Kartonska embalaža, prosim darovati na odpadni papir. Polietilenske vreće (PE) mećite v posoda za plastiko. Dotrajane naprave je treba vrniti na ustrezno zbirno mesto, ker vsebovane v napravo nevarne elemente lahko predstavljajo nevarnost za okolje. Električna naprava je treba vrniti kakor, da se omeji njegovo ponovno uporabo in izkorišćenost. Če naprava vsebuje baterio, je treba odstraniti in loćeno dati nazaj na mesta skladišćenja.

(MK) Македонски

УСЛОВИ ЗА Безбедност

Гарантните услови се различни, доколку уредот се користи за комерцијална намена.

1. Пред употреба на производот, прочитајте внимателно и секогаш почитувајте ги следниве упатства. Производителот не е одговорен за каква било штета поради каква било злоупотреба.
2. Производот треба да се користи само во затворено. Не користете го производот за каква било цел што не е компатибилна со неговата примена.
3. Применливиот напон е 5V 1A. Од безбедносни причини не е соодветно да поврзете повеќе уреди со еден штекер.
4. Бидете претпазливи кога користите околу деца. Не дозволувајте децата да си играат со производот. Не дозволувајте деца или луѓе кои не го знаат уредот да го користат без надзор.
5. ПРЕДУПРЕДУВАЕ: Овој уред може да го користат деца над 8-годишна возраст и лица со намалени физички, сетилни или ментални способности или лица без искуство или знаење за уредот, само под надзор на лице одговорно за нивната безбедност или ако им било укажано за безбедно користење на уредот и се свесни за опасностите поврзани со неговото работење. Децата не треба да си играат со уредот. Чистење и одржување на уредот не треба да го вршат деца, освен ако тие се над 8-годишна возраст и овие активности се вршат под надзор.
6. Откако ќе завршите со користењето на производот, секогаш запомнете нежно да го извадите приклучокот од штекерот што го држи штекерот со рака. Никогаш не го повлекувајте кабелот за напојување !!!
7. Никогаш не ставајте го кабелот за напојување, приклучокот или целиот уред во вода. Никогаш не го изложувајте производот на атмосферски услови, како што се директна сончева светлина или дожд, итн. Никогаш не користете го производот во влажни услови.
8. Периодично проверувајте ја состојбата на кабелот за напојување. Доколку е оштетен кабелот за напојување, производот треба да се сврти на професионална

локација за сервисирање за да се замени за да се избегнат опасни ситуации.

9. Никогаш не користете го производот со оштетен кабел за напојување или ако е паднат или оштетен на кој било друг начин или ако не работи правилно. Не обидувајте се сами да го поправите дефектираниот производ бидејќи може да доведе до електричен удар. Секогаш свртете го оштетениот уред на професионална локација за сервисирање за да го поправите. Сите поправки можат да ги вршат само овластени сервисери. Поправката што е направена погрешно може да предизвика опасни ситуации за корисникот.

10. Никогаш не ставајте го производот на или близу до топлиите или топли површини или кујнските апарати, како електрична печка или горилник за гас.

11. Никогаш не користете го производот близу до запаливи.

12. Не дозволувајте кабелот да виси над работ на шалтерот или да допира жешки површини.

13. Никогаш не го оставајте производот поврзан со изворот на напојување без надзор. Дури и кога употребата е прекината за кратко време, исклучете ја од мрежата, исклучете ја струјата.

14. За да се обезбеди дополнителна заштита, се препорачува да се инсталира уред за струја на остатоци (RCD) во струјното коло, со рејтинг на преостаната струја не повеќе од 30 mA. Контакттирајте професионален електричар во ова прашање.

 15. Ако го користите уредот во бања по употреба, извадете го приклучокот за струја од штекерот, бидејќи близина на вода претставува ризик, дури и ако уредот е исклучен.

16. Не дозволувајте уредот или адаптерот за напојување да се навлажни. Ако уредот падне во вода, веднаш извадете го приклучокот за напојување или адаптерот за напојување од штекерот. Ако уредот се напојува, не ставајте ги рацете во водата. Уредот нека го провери квалификуван електричар пред да го користите повторно.

17. Не допирајте го уредот или адаптерот за напојување со влажни раце.

18. Уредот треба да се исклучи по секоја употреба.

19. Не оставајте вклучена опрема или адаптер без надзор.

20. Никогаш не користете го овој уред близу до вода, на пример: Под туш, во када или над мијалник исполнет со вода.

21. Ако уредот користи адаптер за напојување, не го покривајте, бидејќи тоа може да предизвика опасно покачување на температурата и може да го оштети уредот. Секогаш поврзете го кабелот за адаптер за напојување со уредот, а потоа поврзете го адаптерот за напојување со штекерот за напојување.

22. Ножиците за сечење се многу остри. Бидете претпазливи кога составувате, демонтирате и чистете. За време на операцијата, не допирајте елементи на подвижното сечило!

23. НЕ ПОЛНУВАЈТЕ ЈА БАТЕРИЈАТА ПОДОЛГ ОД 48 ЧАСА - ова може да предизвика неповратно оштетување на батеријата.

24. Процесот на полнење треба да се спроведува на температури помеѓу 5-35 степени Целзиусови.

25. Не мијте ги сечилата во вода.

26. Само менувајте ги додатоците на чешел кога уредот е исклучен.

ОПИС НА ПРОИЗВОДОТ:

1. Сечило 2. Копче за вклучување/исклучување 3. LED дисплеј 4. Порта за полнење 5. Чешел (3 / 6 / 10 / 13 mm)
6. Капак за глава за сечење 7. Четка за чистење 8. Машинско масло 9. USB кабел за полнење

ПОЛНЕЊЕ НА БАТЕРИЈАТА:

За да започнете со полнење, поврзете го кабелот за напојување со приклучокот за полнење (4) и кабелот за полнење на напојувањето од 5V 1A.

Потоа поврзете го адаптерот за напојување со извор на енергија.

Времето на полнење е околу 2,5 часа. Потоа производот е целосно наполнет, работното време е околу 3 часа.

Кога нивото на батеријата ќе падне на 10%, индикаторот за батеријата на LED дисплејот ќе трепка.

КОПЧЕ ЗА КОНТРОЛА НА БРЗИНА Индикатор за брзина

За да ја промените брзината, притиснете го копчето ON/OFF еднаш. На екранот ќе се појави икона за вентилатор за да ја покаже поголемата брзина. Ако го притиснете повторно, уредот ќе се исклучи.

КОПЧЕ ЗА НАПУВАЊЕ/БЕЗБЕДНОСНА БРАВА (4)

Притиснете го копчето за вклучување (2) за да го исклучите уредот.

Притиснете и задржете го копчето за вклучување (4) 3 секунди за да ја вклучите или исклучите бравата за патување.

КОРИСТЕЊЕ НА МАШИНАТА

Изберете ја саканата должина на сечење со помош на рачката за прилагодување на должината на сечењето: 0,8 / 1,0 / 1,2 / 1,4 mm.

Можете исто така да прикачите еден од приклучоците на сечилото. Рачката за прилагодување на должината може да се користи и за зголемување на должината. Должината прикажана во додатоците е должината при најниската поставка од 0,8 mm.

ЧИСТЕЊЕ

Чистете по секоја употреба.

Користете ја вклучената мала четка за да го отстраните вишокот влакна од сечилото.

Капкајте 2-3 капки машинско масло помеѓу подвижниот дел на сечилото и неподвижниот дел од сечилото и вклучете го и исклучувајте го за да може маслото да помине помеѓу сечилата.

Исчистете го куќиштето со сува крпа.

СПЕЦИФИКАЦИЈА

Номинална моќност: 5 W

Моќност : 5V --- 1A



Се грижиме за природната средина. Картонските паковки молиме да се наменат за рециклирање. Полиетиленовите кеси (PE) да се фрлат во контејнер за пластика. Искористениот уред треба да се предаде во соодветниот складирачки пункт, бидејќи небезбедните состојки кои се наоѓаат во уредот можат да бидат загрозување за средината. Електричниот уред треба да се предаде на начин кој ќе оневозможи негова повторна употреба и искористување. Доколку во уредот има батерии, треба да се извадат и посебно да се предадат во складирачкиот пункт.

BEZBEDNOSNI USLOVI VAŽNA UPUTSTVA O BEZBEDNOSTI UPOTREBE MOLIMO VAS PAŽLJIVO PROČITAJTE I DRŽITE U BUDUĆOJ REFERENCI

Uvjeti garancije se razlikuju ako se uređaj koristi u komercijalne svrhe.

1. Prije upotrebe proizvoda pažljivo pročitajte i uvijek se pridržavajte sljedećih uputa.

Proizvođač nije odgovoran za bilo kakvu štetu nastalu bilo kakvom zlouporabom.

2. Proizvod se koristi samo u zatvorenom prostoru. Ne koristite proizvod u bilo koju svrhu koja nije kompatibilna sa njegovom primenom.

3. Primjenjivi napon je 5V 1A. Iz sigurnosnih razloga nije prikladno priključiti više uređaja u jednu utičnicu.

4. Budite oprezni kada koristite oko djece. Ne dopustite djeci da se igraju proizvodom.

Ne dopustite djeci ili ljudima koji ne poznaju uređaj da ga koriste bez nadzora.

5. UPOZORENJE: Ovaj uređaj mogu koristiti djeca starija od 8 godina i osobe smanjene fizičke, senzorne ili mentalne sposobnosti, ili osobe bez iskustva ili znanja o uređaju, samo pod nadzorom osobe odgovorne za njihovu sigurnost, ili ako su upućeni o sigurnoj upotrebi uređaja i ako su svjesni opasnosti povezanih s njegovim radom. Djeca se ne bi trebala igrati s uređajem. Čišćenje i održavanje uređaja ne smiju vršiti djeca, osim ako su starija od 8 godina i ako se ove aktivnosti obavljaju pod nadzorom.

6. Nakon što završite s upotrebom proizvoda, uvijek ne zaboravite da rukom pažljivo izvadite utikač iz utičnice koja drži utičnicu. Nikada ne povlačite kabel za napajanje !!!

7. Nikada nemojte stavljati kabel za napajanje, utikač ili cijeli uređaj u vodu. Nikada ne izlažite proizvod atmosferskim uvjetima kao što su izravno sunčevo svjetlo ili kiša itd.

Nikada ne koristite proizvod u vlažnim uvjetima.

8. Povremeno provjerite stanje kabela za napajanje. Ako je kabel za napajanje oštećen, proizvod treba preusmjeriti na mjesto profesionalnog servisa kako bi se izbjegle opasne situacije.

9. Nikada nemojte koristiti proizvod sa oštećenim kablom za napajanje ili ako je pao ili oštećen na bilo koji drugi način ili ako ne radi ispravno. Ne pokušavajte sami popraviti oštećeni proizvod jer to može dovesti do strujnog udara. Uvijek okrenite oštećeni uređaj na mjesto profesionalnog servisa kako biste ga popravili. Sve popravke mogu obaviti samo ovlašteni serviseri. Popravak koji je pogrešno izveden može uzrokovati opasne situacije za korisnika.

10. Nikada ne stavljajte proizvod na ili blizu vrućih ili toplih površina ili kuhinjskih uređaja poput električne pećnice ili plinskog plamenika.

11. Nikada nemojte koristiti proizvod blizu zapaljivih sastojaka.

12. Ne dopustite da kabel visi preko ivice brojača ili da dodiruje vruće površine.

13. Nikada ne ostavljajte proizvod priključen na izvor napajanja bez nadzora. Čak i kada je upotreba na kratko prekidana, isključite je s mreže i isključite napajanje.

14. Da bi se osigurala dodatna zaštita, preporuča se instaliranje uređaja zaostale struje (RCD) u krug napajanja, sa nominalnom zaostalom strujom ne većom od 30 mA. Po

ovom pitanju obratite se profesionalnom električaru.



15. Ako koristite uređaj u kupaonici nakon upotrebe, izvucite utikač iz utičnice, jer blizina vode predstavlja rizik, čak i ako je uređaj isključen.

16. Ne dopustite da se uređaj ili adapter napajaju. Ako uređaj padne u vodu, odmah izvucite utikač za struju ili adapter za napajanje iz utičnice. Ako se uređaj napaja, ne stavljajte ruke u vodu. Neka uređaj pre pregleda kvalifikovani električar, pre nego što ga ponovo upotrebite.

17. Ne dodirujte uređaj ili adapter za napajanje mokrim rukama.

18. Uređaj se mora isključiti nakon svake upotrebe.

19. Ne ostavljajte uključenu opremu ili adapter bez nadzora.

20. Nikada ne koristite ovaj uređaj blizu vode, npr. : pod tušem, kadom ili iznad umivaonika napunjenog vodom.

21. Ako uređaj koristi adapter za napajanje, nemojte ga pokriti, jer to može dovesti do opasnog porasta temperature i oštetiti uređaj. Uvijek priključite kabel ispravljača za napajanje na uređaj, a zatim priključite adapter za napajanje u utičnicu.

22. Makaze za rezanje su vrlo oštre. Budite oprezni prilikom sastavljanja, rastavljanja i čišćenja. Ne dodirujte nijedan element pokretne oštrice tokom rada!

23. NE PUNJAVAJTE BATERIJU DUŽE OD 48 SATA - to može prouzrokovati nepovratnu štetu na bateriji.

24. Proces punjenja treba provoditi na temperaturama između 5-35 stepeni Celzijusa.

25. Ne perite oštrice u vodi.

26. Zamijenite nastavke češlja samo kad je uređaj isključen.

OPIS PROIZVODA:

1. Oštrica 2. Dugme za uključivanje/isključivanje 3. LED ekran
13 mm)

4. Priključak za punjenje 5. Češalj (3 / 6 / 10 /

6. Poklopac glave za rezanje

7. Četka za čišćenje 8. Mašinsko ulje 9. USB kabl za punjenje

PUNJENJE BATERIJE:

Za početak punjenja priključite kabl za napajanje u utičnicu za punjenje (4), a kabl za punjenje na 5V 1A napajanje.

Zatim priključite adapter za napajanje na izvor napajanja.

Vrijeme punjenja je oko 2,5 sata. Tada je proizvod potpuno napunjen, vrijeme rada je oko 3 sata.

Kada nivo baterije padne na 10%, indikator baterije na LED displeju će treptati.

DUGME ZA KONTROLU BRZINE Indikator brzine

Za promjenu brzine, jednom pritisnite tipku ON/OFF. Na displeju će se pojaviti ikona ventilatora koja označava veću brzinu. Ponovnim pritiskom će se uređaj isključiti.

DUGME ZA UKLJUČIVANJE/SIGURNOSNA BRAVA (4)

Pritisnite dugme za napajanje (2) da isključite uređaj.

Pritisnite i držite dugme za napajanje (4) 3 sekunde da biste uključili ili isključili zaključavanje putovanja.

UPOTREBA MAŠINE

Odaberite željenu dužinu sečenja pomoću poluge za podešavanje dužine reza: 0,8 / 1,0 / 1,2 / 1,4 mm.

Također možete pričvrstiti jedan od dodataka na oštricu. Poluga za podešavanje dužine se takođe može koristiti za povećanje dužine.

Dužina prikazana u prilogima je dužina na najnižoj postavci od 0,8 mm.

CLEANING

Očistite nakon svake upotrebe.

Koristite priloženu malu četku da uklonite višak dlaka sa oštrice.

Kapnite 2-3 kapi mašinskog ulja između pokretnog dela oštrice i nepokretnog dela oštrice i uključite ga i isključite kako bi ulje moglo

da prođe između noževa.
Očistite kućište suhom krpom.

SPECIFIKACIJA

Nazivna snaga: 5 W

Snaga : 5V ---1A



Brinući za okoliš. Molimo Vas da kartonska pakovanja odnesete u otkup otpadnog papira. Polietilenske džakove (PE) bacajte u kontejner za plastiku. Iskorišćen uređaj treba odneti na odgovarajuću deponiju, jer opasni sastojci koji se u njemu nalaze, mogu biti opasni za okoliš. Električni uređaj treba odneti na način, koji ograničava njegovu ponovnu upotrebu i korištenje. Ako se u uređaju nalaze baterije, treba ih izvaditi i odvojeno predati na deponiju. **Uređaj se ne smije bacati u kontejner za komunalni otpad!!**

BIZTONSÁGI FELTÉTELEK FONTOS UTASÍTÁSOK A FELHASZNÁLÁS BIZTONSÁGÁRA KÉRJÜK, OLVASSA EL ÓVATOSAN ÉS TARTSA A JÖVŐBENI REFERENCIÁT

A garanciális feltételek eltérőek, ha az eszközt kereskedelmi célokra használják.

1. A termék használata előtt olvassa el figyelmesen, és mindig tartsa be az alábbi utasításokat. A gyártó nem vállal felelősséget a nem rendeltetésszerű használatból eredő károkért.
2. A terméket csak beltérben szabad használni. Ne használja a terméket olyan célra, amely nem kompatibilis az alkalmazásával.
3. Az alkalmazható feszültség 5V_{DC} 1A. Biztonsági okokból nem megfelelő több eszközt egyetlen konnektorhoz csatlakoztatni.
4. Kérjük, legyen óvatos, ha gyermekeket használ. Ne hagyja, hogy a gyerekek játszanak a termékkel. Ne engedje, hogy gyermekek vagy olyan emberek, akik nem ismerik a készüléket, felügyelet nélkül használhassák.
5. FIGYELMEZTETÉS: Ezt az eszközt 8 évesnél idősebb gyermekek és csökkent fizikai, érzékszervi vagy szellemi képességekkel rendelkező személyek, vagy az eszköz tapasztalata vagy ismerete nélkül használhatják csak a biztonságukért felelős személy felügyelete alatt, vagy ha oktatást kaptak a készülék biztonságos használatáról, és tisztában vannak a működésével járó veszélyekkel. A gyermekek nem játszhatnak a készülékkel. A készülék tisztítását és karbantartását csak gyermekek végezhetik, kivéve, ha 8 évnél idősebbek, és ezeket a tevékenységeket felügyelet mellett végzik.
6. Miután befejezte a termék használatát, ne felejtse el finoman húzni a csatlakozót a konnektorból tartó kézzel. Soha ne húzza a tápkábelt !!!
7. Soha ne helyezze a vízbe a tápkábelt, a csatlakozót vagy az egész eszközt. Soha ne tegye ki a terméket olyan légköri viszonyoknak, mint a közvetlen napfény vagy az eső, stb. Soha ne használja a terméket nedves körülmények között.
8. Rendszeresen ellenőrizze a tápkábel állapotát. Ha a tápkábel megsérült, a veszélyes helyzetek elkerülése érdekében a terméket szakszervizbe kell vinni, és cserélni ki.
9. Soha ne használja a terméket sérült tápkábellel, vagy ha más módon esett le vagy sérült, vagy ha nem megfelelően működik. Ne próbálja meg saját maga megjavítani a hibás terméket, mert áramütést okozhat. A javítás érdekében mindig tegye a sérült készüléket szakszervizbe. Minden javítást csak erre felhatalmazott szervizszakember végezhet. A helytelenül végrehajtott javítás veszélyes helyzeteket okozhat a felhasználó számára.
10. Soha ne tegye a terméket forró vagy meleg felületekre, vagy olyan konyhai eszközökre, mint az elektromos sütő vagy gázégő, vagy azok közelébe.
11. Soha ne használja a terméket éghető anyagok közelében.
12. Ne hagyja, hogy a kábel lógjon a pult szélén, és ne érintse meg a forró felületeket.

13. Soha ne hagyja felügyelet nélkül a terméket az áramforráshoz csatlakoztatva. Még akkor is, ha a használat rövid ideig megszakad, kapcsolja ki a hálózatról, húzza ki a tápfeszültséget.

14. A kiegészítő védelem érdekében ajánlatos a maradékáram-eszközt (RCD) a főáramkörbe telepíteni, amelynek maradékáram-értéke legfeljebb 30 mA. Vegye fel a kapcsolatot szakemberrel.

 15. Ha a készüléket használat után a fürdőszobában használja, húzza ki a hálózati csatlakozót az aljzatról, mert a víz közelsége még akkor is kockázatot jelent, ha a készülék ki van kapcsolva.

16. Ne hagyja, hogy a készülék vagy a hálózati adapter nedves legyen. Ha a készülék vízbe esik, azonnal húzza ki a hálózati csatlakozót vagy a hálózati adaptert az aljzatról. Ha a készülék áramellátást kap, ne tegye a kezét a vízbe. Az újbóli használat előtt ellenőrizze a készüléket szakképzett villanyszerelőnél.

17. Ne érjen nedves kézzel a készülékhez vagy a hálózati adapterhez.

18. A készüléket minden használat után ki kell kapcsolni.

19. Ne hagyja a bekapcsolt berendezést vagy adaptert felügyelet nélkül.

20. Soha ne használja ezt a készüléket víz közelében, pl. : zuhany alatt, kádban vagy vízzel töltött mosogató felett.

21. Ha a készülék hálózati adaptert használ, ne takarja le, mert ez veszélyes hőmérséklet-emelkedést okozhat és károsíthatja a készüléket. Mindig csatlakoztassa a hálózati adapter kábelét a készülékhez, majd csatlakoztassa a hálózati adaptert a hálózati aljzathoz.

22. A vágó olló nagyon éles. Óvatosan járjon el az összeszerelés, szétszerelés és tisztítás során. A művelet során ne érjen a mozgó penge egyetlen eleméhez sem!

23. **NE TÖLTSE AZ AKKUMULÁTORAT 48 ÓRÁNÁL** hosszabb ideig - ez visszafordíthatatlan károkat okozhat az akkumulátorban.

24. A töltési folyamatot 5-35 Celsius fok közötti hőmérsékleten kell végrehajtani.

25. Ne mossa a pengéket vízben.

26. A fésűtartókat csak akkor kapcsolja ki, amikor a készülék ki van kapcsolva.

TERMÉKLEÍRÁS:

- | | | | | |
|-------------------|------------------------|----------------|--------------------|------------------------------|
| 1. Penge | 2. Be-/kikapcsoló gomb | 3. LED kijelző | 4. Töltőcsatlakozó | 5. Fésű (3 / 6 / 10 / 13 mm) |
| 6. Vágófej fedele | 7. Tisztítókefe | 8. Gépolaj | 9. USB töltőkábel | |

AKKUMULÁTOR TÖLTÉS:

A töltés megkezdéséhez csatlakoztassa a tápkábelt a töltőaljzathoz (4), a töltőkábelt pedig az 5V 1A tápegységhez. Ezután csatlakoztassa a hálózati adaptert egy áramforráshoz.

A töltési idő kb 2,5 óra, majd a termék teljesen fel van töltve, a működési idő kb. 3 óra.

Ha az akkumulátor töltöttségi szintje 10%-ra csökken, a LED-kijelzőn az akkumulátor jelzőfénye villogni kezd.

SEBESSÉGSZABÁLYOZÓ GOMB Sebességjelző

A sebesség megváltoztatásához nyomja meg egyszer az ON/OFF gombot. Egy ventilátor ikon jelenik meg a kijelzőn, jelezve a nagyobb sebességet. Ha újra megnyomja, a készülék kikapcsol.

BEKAPCSOLÓ GOMB/BIZTONSÁGI ZÁR (4)

Nyomja meg a bekapcsológombot (2) a készülék kikapcsolásához.

Nyomja meg és tartsa lenyomva a bekapcsológombot (4) 3 másodpercig az utazási zár be- vagy kikapcsolásához.

A GÉP HASZNÁLATA

Válassza ki a kívánt vágási hosszt a vágási hossz beállító kar segítségével: 0,8 / 1,0 / 1,2 / 1,4 mm.

Az egyik tartozékot a pengére is rögzítheti. A hosszbeállító kar a hossz növelésére is használható. A mellékleteken feltüntetett hossz a legalacsonyabb, 0,8 mm-es beállításnál megadott hossz.

TISZTÍTÁS

Minden használat után tisztítsa meg.

A mellékelt kis kefével távolítsa el a felesleges szórt a pengéről.

Cseppentsen 2-3 csepp gépolajat a penge mozgó része és a fűrészlap álló része közé, majd kapcsolja be és ki, hogy az olaj áthaladhasson a pengék között.

Tisztítsa meg a házat egy száraz ruhával.

LEÍRÁS

Névleges teljesítmény: 5 W

Teljesítmény : 5V --- 1A



Törődünk a természeti környezetért. Papír csomagokat kérünk adjanak át a papírhulladéokra. Polietilén zacskókat (PE) dobjanak ki a műanyag tartályba. Kimerült gépe vissza kell adni a megfelelő tároló pontjához, mert a gépben levők veszélyes részek, veszedelmesek lehet a környezetnek. Az elektromos gép így kell visszaadni, hogy korlátozzon a felhasználását. Ha az elemek vannak a gépben, ki kell húzni ezeket és a visszakeladni külön tároló pontjához.

(FI) SUOMI

TURVALLISUUSOLOSUHTEET TÄRKEITÄ KÄYTTÖTURVALLISUUSOHJEITA LUE HUOLELLISESTI JA SÄILYÄ TULEVAISEKSI

Takuuehdot ovat erilaiset, jos laitetta käytetään kaupallisiin tarkoituksiin.

1. Lue ennen tuotteen käyttöä huolellisesti ja noudata aina seuraavia ohjeita. Valmistaja ei ole vastuussa väärinkäytöstä johtuvista vahingoista.

2. Tuotetta saa käyttää vain sisätiloissa. Älä käytä tuotetta mihinkään tarkoitukseen, joka ei ole yhteensopiva sen sovelluksen kanssa.

3. sovellettava jännite on 5V 1A. Turvallisuussyistä ei ole asianmukaista liittää useita laitteita yhteen pistorasiaan.

4. Ole varovainen käyttäessäsi lapsia. Älä anna lasten leikkiä tuotteella. Älä anna lasten tai muiden, jotka eivät tunne laitetta, käyttää sitä ilman valvontaa.

5. VAROITUS: Tätä laitetta saavat käyttää yli 8-vuotiaat lapset ja henkilöt, joiden fyysiset, sensoriset tai henkiset kyvyt ovat heikentyneet, tai henkilöt, joilla ei ole kokemusta tai

tietoa laitteesta, vain heidän turvallisuudestaan vastaavan henkilön valvonnassa, tai jos heitä on opastettu laitteen turvalliseen käyttöön ja he ovat tietoisia laitteen toimintaan liittyvistä vaaroista. Lasten ei tule leikkiä laitteella. Lapset eivät saa puhdistaa ja huoltaa laitetta, elleivät he ole yli 8-vuotiaita ja nämä toimet suoritetaan valvonnassa.

6. Kun olet lopettanut tuotteen käytön, muista aina poistaa pistoke varovasti pistorasiasta pitämällä pistorasiaa kädelläsi. Älä koskaan vedä virtajohtoa !!!

Älä koskaan laita virtajohtoa, pistoketta tai koko laitetta veteen. Älä koskaan altista tuotetta ilmasto-olosuhteille, kuten suoralle auringonvalolle tai sateelle. Älä koskaan käytä tuotetta kosteissa olosuhteissa.

8. Tarkista virtakaapelin kunto säännöllisesti. Jos virtajohto on vaurioitunut, tuote on käännettävä ammattimaiselle huoltopaikalle vaihdettavaksi vaarallisten tilanteiden välttämiseksi.

9. Älä koskaan käytä tuotetta vahingoittuneen virtajohdon kanssa tai jos se putosi tai vahingoittui millään muulla tavalla tai jos se ei toimi kunnolla. Älä yritä korjata viallista tuotetta itse, koska se voi aiheuttaa sähköiskun. Korjaa vaurioitunut laite aina ammattitaitoiseen huoltoon. Vain valtuutetut huoltoammattilaiset voivat tehdä kaikki korjaukset. Väärin tehty korjaus voi aiheuttaa käyttäjälle vaarallisia tilanteita.

10. Älä koskaan laita tuotetta kuumien tai lämpimien pintojen tai keittiövälineiden, kuten sähköuunin tai kaasupolttimen, päälle tai lähelle.

11. Älä koskaan käytä tuotetta lähellä palavia aineita.

12. Älä anna johdon roikkua tiskin reunan yli tai kosketa kuumia pintoja.

13. Älä koskaan jätä tuotetta virtalähteeseen kytkettynä ilman valvontaa. Vaikka käyttö keskeytyisi lyhyeksi ajaksi, katkaise virta verkosta ja irrota virta.

14. Lisäsuojan tarjoamiseksi on suositeltavaa asentaa virtapiiriin vikavirtasuojalaite (RCD), jonka vikavirta on enintään 30 mA. Ota yhteyttä ammattitaitoiseen sähköasentajaan.

 15. Jos laitetta käytetään kylpyhuoneessa käytön jälkeen, irrota virtapistoke pistorasiasta, koska veden läheisyys aiheuttaa vaaraa, vaikka laite olisi sammutettu.

16. Älä anna laitteen tai virtalähteen kastua. Jos laite putoaa veteen, irrota virtajohto tai verkkolaite välittömästi pistorasiasta. Jos laite saa virtaa, älä laita käsiä veteen. Anna pätevän sähköasentajan tarkistaa laite ennen sen käyttöä.

17. Älä koske laitteeseen tai virtalähteeseen märillä käsillä.

18. Laite on kytkettävä pois päältä jokaisen käytön jälkeen.

19. Älä jätä kytkettyä laitetta tai sovitinta ilman valvontaa.

20. Älä koskaan käytä tätä laitetta lähellä vettä, esimerkiksi: suihkun alla, kylpyammeessa tai vedellä täytetyn pesuallan yläpuolella.

21. Jos laitteessa käytetään verkkolaitetta, älä peitä sitä, koska se voi aiheuttaa vaarallisen lämpötilan nousun ja vahingoittaa laitetta. Liitä virtalähteen kaapeli aina laitteeseen ja sitten virtalähde pistorasiaan.

22. Leikkuusakset ovat erittäin teräviä. Ole varovainen kokoonpanossa, purkamisessa ja puhdistuksessa. Älä koske liikkuvan terän osiin käytön aikana!

23. ÄLÄ lataa akkua yli 48 tunnissa - tämä voi vahingoittaa akkua peruuttamattomasti.
24. Latausprosessi tulisi suorittaa lämpötiloissa, jotka ovat 5-35 celsiusastetta.
25. Älä pese teriä vedessä.
26. Muuta kammatarvikkeita vain, kun laite on kytketty pois päältä.

TUOTTEEN KUVAUS:

1. Terä 2. On/off-painike 3. LED-näyttö 4. Latausportti 5. Kampa (3 / 6 / 10 / 13 mm)
6. Leikkuupään kansi 7. Puhdistusharja 8. Koneöljy 9. USB-latauskaapeli

AKUN LATAUS:

Aloita lataaminen kytkemällä virtajohto latauspistorasiaan (4) ja latauskaapeli 5V 1A -virtalähteeseen.

Liitä sitten verkkolaite virtalähteeseen.

Latausaika on noin 2,5 tuntia, jonka jälkeen tuote on ladattu täyteen, työaika on noin 3 tuntia.

Kun akun varaustaso laskee 10 prosenttiin, LED-näytön akun merkkivalo vilkkuu.

NOPEUDEN SÄÄTÖPAINIKE Nopeuden ilmainen

Voit muuttaa nopeutta painamalla ON/OFF-painiketta kerran. Näyttöön tulee tuulettimen kuvake osoittamaan suurempaa nopeutta.

Kun painat sitä uudelleen, laite sammuu.

VIRTAPAINIKE/TURVALUKKO (4)

Sammuta laite painamalla virtapainiketta (2).

Paina virtapainiketta (4) 3 sekunnin ajan kytkeäksesi matkalukon päälle tai pois.

KONEEN KÄYTTÖ

Valitse haluamasi leikkauspituus leikkuupituuden säätöivulla: 0,8 / 1,0 / 1,2 / 1,4 mm.

Voit myös kiinnittää yhden lisävarusteista terään. Pituuden säätöivulla voidaan myös lisätä pituutta. Liitteissä näkyvä pituus on alimmalla asetuksella 0,8 mm.

PUHDISTUS

Puhdista jokaisen käytön jälkeen.

Käytä mukana tulevaa pientä harjaa poistaaksesi ylimääräiset karvat terästä.

Tiputa 2-3 tippaa koneöljyä terän liikkuvan osan ja terän kiinteän osan väliin ja kytke se päälle ja pois, jotta öljy pääsee kulkemaan terien välistä.

Puhdista kotelo kuivalla liinalla.

TEKNISET TIEDOT

Nimellisteho: 5 W

Teho : 5V ___ 1A



Kantakaamme huolta ympäristöstä. Pahvipakkauksen pyydämme laittamaan paperikierrätykseen. Polyeteenipussit (PE) tulee laittaa muovien kierrätysastiaan. Loppuun käytetyt laitteet tulee toimittaa asianmukaiseen keräyspisteeseen, koska laitteen sisältämät vaaralliset aineosat voivat olla ympäristölle vahingollisia. Sähkölaite tulee toimittaa siten, että sen uudelleenkäyttö on estetty. Jos laitteessa on paristo, paristo tulee poistaa ja toimittaa erillisesti keräyspisteeseen.

VEILIGHEIDSVORWAARDEN BELANGRIJKE INSTRUCTIES VOOR VEILIG GEBRUIK AANDACHTIG LEZEN EN BEWAREN VOOR TOEKOMSTIGE REFERENTIE
De garantievoorwaarden zijn anders als het apparaat voor commerciële doeleinden wordt gebruikt.

1. Voordat u het product gebruikt, dient u deze zorgvuldig te lezen en altijd de volgende instructies te volgen. De fabrikant is niet verantwoordelijk voor enige schade als gevolg van misbruik.

2. Het product mag alleen binnenshuis worden gebruikt. Gebruik het product niet voor enig doel dat niet compatibel is met de toepassing.

3. het toepasselijke voltage is 5V=1A. Om veiligheidsredenen is het niet gepast om meerdere apparaten op één stopcontact aan te sluiten.

4. Wees voorzichtig bij gebruik in de buurt van kinderen. Laat kinderen niet met het product spelen. Laat kinderen of mensen die het apparaat niet kennen, het niet zonder toezicht gebruiken.

WAARSCHUWING: Dit apparaat mag alleen worden gebruikt door kinderen ouder dan 8 jaar en personen met verminderde fysieke, sensorische of mentale vermogens, of personen zonder ervaring of kennis van het apparaat, alleen onder toezicht van een persoon die verantwoordelijk is voor hun veiligheid, of als ze zijn geïnstrueerd over het veilige gebruik van het apparaat en zich bewust zijn van de gevaren die aan de bediening ervan zijn verbonden. Kinderen mogen niet met het apparaat spelen. Reiniging en onderhoud van het apparaat mogen niet door kinderen worden uitgevoerd, tenzij ze ouder zijn dan 8 jaar en deze activiteiten onder toezicht worden uitgevoerd.

6. Nadat u klaar bent met het gebruik van het product, vergeet dan niet om de stekker voorzichtig uit het stopcontact te halen en het stopcontact met uw hand vast te houden. Trek nooit aan de voedingskabel !!!

7. leg nooit de stroomkabel, de stekker of het hele apparaat in het water. Stel het product nooit bloot aan atmosferische omstandigheden, zoals direct zonlicht of regen, enz.

Gebruik het product nooit in vochtige omstandigheden.

8. Controleer regelmatig de staat van de voedingskabel. Als de voedingskabel is beschadigd, moet het product naar een professionele servicelocatie worden gestuurd om te worden vervangen om gevaarlijke situaties te voorkomen.

9. Gebruik het product nooit met een beschadigd netsnoer of als het is gevallen of op een andere manier is beschadigd of als het niet correct werkt. Probeer het defecte product niet zelf te repareren, omdat dit tot elektrische schokken kan leiden. Breng het beschadigde apparaat altijd naar een professionele servicelocatie om het te laten repareren. Alle reparaties mogen alleen worden uitgevoerd door geautoriseerde serviceprofessionals. De onjuist uitgevoerde reparatie kan voor de gebruiker gevaarlijke situaties opleveren.

10. Plaats het product nooit op of in de buurt van hete of warme oppervlakken of

keukenapparatuur zoals de elektrische oven of gasbrander.

11. Gebruik het product nooit in de buurt van brandbare stoffen.

12. Laat het snoer niet over de rand van het aanrecht hangen of in aanraking komen met hete oppervlakken.

13. Laat het product nooit zonder toezicht aangesloten op de stroombron. Schakel het apparaat uit, zelfs als het gebruik voor korte tijd wordt onderbroken, en haal de stekker uit het stopcontact.

14. Om extra bescherming te bieden, wordt aanbevolen om een reststroomapparaat (RCD) in het stroomcircuit te installeren met een reststroom van niet meer dan 30 mA.

Neem hiervoor contact op met een professionele elektricien.

 15. Als u het apparaat na gebruik in de badkamer gebruikt, haalt u de stekker uit het stopcontact, omdat de nabijheid van water een risico vormt, zelfs als het apparaat is uitgeschakeld.

16. Laat het apparaat of de voedingsadapter niet nat worden. Als het apparaat in het water valt, trek dan onmiddellijk de stekker of de stroomadapter uit het stopcontact. Steek uw handen niet in het water als het apparaat van stroom wordt voorzien. Laat het apparaat controleren door een gekwalificeerde elektricien voordat u het opnieuw gebruikt.

17. Raak het apparaat of de stroomadapter niet met natte handen aan.

18. Het apparaat moet na elk gebruik worden uitgeschakeld.

19. Laat ingeschakelde apparatuur of adapter niet zonder toezicht.

20. Gebruik dit apparaat nooit in de buurt van water, bijvoorbeeld: onder de douche, in een badkuip of boven een gootsteen gevuld met water.

21. Als het apparaat een stroomadapter gebruikt, dek deze dan niet af, aangezien dit een gevaarlijke temperatuurstijging kan veroorzaken en het apparaat kan beschadigen. Sluit altijd de voedingsadapterkabel aan op het apparaat en sluit vervolgens de voedingsadapter aan op het stopcontact.

22. De knipschaar is erg scherp. Wees voorzichtig bij montage, demontage en reiniging. Raak tijdens het gebruik geen elementen van het bewegende mes aan!

23 LAAD DE ACCU NIET LANGER DAN 48 UUR OP - dit kan onherstelbare schade aan de accu veroorzaken.

24. Het laadproces moet worden uitgevoerd bij temperaturen tussen de 5-35 graden Celsius.

25. Was de messen niet in water.

26. Verwissel de opzetkammen alleen als het apparaat is uitgeschakeld.

PRODUCT BESCHRIJVING:

1. Mes 2. Aan/uit-knop 3. LED-display 4. Oplaadpoort 5. Kam (3 / 6 / 10 / 13 mm)
6. Snijkopafdekking 7. Reinigingsborstel 8. Machineolie 9. USB-oplaadkabel

BATTERIJ OPLADEN:

Om het opladen te starten, sluit u de voedingskabel aan op de oplaadaansluiting (4) en de oplaadkabel op de 5V 1A-voeding.

Sluit vervolgens de voedingsadapter aan op een voedingsbron.

De oplaadtijd bedraagt ongeveer 2,5 uur, daarna is het product volledig opgeladen, de werktijd bedraagt ongeveer 3 uur.

Wanneer het batterijniveau tot 10% daalt, gaat de batterij-indicator op het LED-display knipperen.

SNELHEIDSREGELINGKNOP Snelheidsindicator

Om de snelheid te wijzigen, drukt u één keer op de AAN/UIT-knop. Er verschijnt een ventilatorpictogram op het display om de hogere snelheid aan te geven. Als u er nogmaals op drukt, wordt het apparaat uitgeschakeld.

AAN/UIT-KNOP/VEILIGHEIDSVERGRENDELING (4)

Druk op de aan/uit-knop (2) om het apparaat uit te schakelen.

Houd de aan/uit-knop (4) 3 seconden ingedrukt om de reisvergrenzeling in of uit te schakelen.

HET GEBRUIK VAN DE MACHINE

Selecteer de gewenste snijlengte met behulp van de snijlengte-instelhendel: 0,8 / 1,0 / 1,2 / 1,4 mm.

Je kunt ook een van de opzetstukken aan het lemmet bevestigen. De lengteverstelhendel kan ook worden gebruikt om de lengte te vergroten. De in de bijlagen weergegeven lengte is de lengte op de laagste stand van 0,8 mm.

SCHOONMAAK

Na elk gebruik reinigen.

Gebruik het meegeleverde kleine borsteltje om overtollig haar van het mesje te verwijderen.

Laat 2-3 druppels machineolie vallen tussen het bewegende deel van het mes en het stationaire deel van het mes en zet het aan en uit zodat de olie tussen de messen kan stromen.

Maak de behuizing schoon met een droge doek.

SPECIFICATIE

Nominaal vermogen: 5 W

Vermogen : 5V⁻⁻⁻ 1A



We geven om het milieu. We vragen u om de kartonnen verpakkingen te storten bij het oud papier. Polyethyleen zakken (PE) storten in de container voor plastic. Versleten apparatuur afgeven bij het juiste verzamelpunt, als in het apparaat gevaarlijke elementen zitten kan dat een bedreiging zijn voor het milieu. Elektrisch apparaat moet worden geretourneerd om het hergebruik te verminderen. Als in het apparaat batterijen zitten, horen die verwijderd te worden en apart af te worden gegeven bij het juiste verzamelpunt.

(HR) HRVATSKI

UVJETI SIGURNOSTI VAŽNE UPUTE O SIGURNOSTI UPOTREBE MOLIMO VAS PAŽLJIVO PROČITAJTE I ČUVAJTE U BUDUĆOJ REFERENCI

Jamstveni se uvjeti razlikuju ako se uređaj koristi u komercijalne svrhe.

1. Prije uporabe proizvoda pažljivo pročitajte i uvijek se pridržavajte sljedećih uputa.

Proizvođač nije odgovoran za bilo kakvu štetu zbog zlouporabe.

2. Proizvod se smije koristiti samo u zatvorenom. Proizvod nemojte koristiti u bilo koju svrhu koja nije kompatibilna s njegovom primjenom.

3. Primjenjivi napon je 5V⁻⁻⁻1A. Iz sigurnosnih razloga nije prikladno spajati više uređaja na jednu utičnicu.

4. Budite oprezni kada koristite oko djece. Ne dopustite djeci da se igraju s proizvodom. Ne dopustite djeci ili ljudima koji ne poznaju uređaj da ga koriste bez nadzora.

5. UPOZORENJE: Ovaj uređaj smiju koristiti djeca starija od 8 godina i osobe smanjene fizičke, senzorne ili mentalne sposobnosti ili osobe bez iskustva ili znanja o uređaju, samo pod nadzorom osobe odgovorne za njihovu sigurnost, ili ako su upućeni na sigurno korištenje uređaja i ako su svjesni opasnosti povezanih s njegovim radom. Djeca se ne smiju igrati uređajem. Čišćenje i održavanje uređaja ne smiju provoditi djeca, osim ako su starija od 8 godina i ako se te aktivnosti provode pod nadzorom.

6. Nakon što završite s korištenjem proizvoda, uvijek ne zaboravite nježno izvaditi utikač iz električne utičnice držeći utičnicu rukom. Nikada ne povlačite kabel za napajanje !!!

7. Nikada nemojte stavljati kabel za napajanje, utikač ili cijeli uređaj u vodu. Nikada ne izlažite proizvod atmosferskim uvjetima kao što su izravna sunčeva svjetlost, kiša itd. Nikada ne koristite proizvod u vlažnim uvjetima.

8. Povremeno provjerite stanje kabela za napajanje. Ako je kabel za napajanje oštećen, proizvod treba okrenuti na mjesto profesionalnog servisa radi zamjene kako bi se izbjegle opasne situacije.

9. Nikada nemojte koristiti proizvod s oštećenim kablom za napajanje ili ako je pao ili oštećen na bilo koji drugi način ili ako ne radi ispravno. Ne pokušavajte sami popraviti oštećeni proizvod jer to može dovesti do strujnog udara. Uvijek okrenite oštećeni uređaj na mjesto profesionalnog servisa kako biste ga popravili. Sve popravke mogu obaviti samo ovlašteni servisni stručnjaci. Popravak koji je pogrešno izveden može uzrokovati opasne situacije za korisnika.

10. Nikada nemojte stavljati proizvod na ili blizu vrućih ili toplih površina ili kuhinjskih uređaja poput električne pećnice ili plinskog plamenika.

11. Nikada nemojte koristiti proizvod blizu zapaljivih tvari.

12. Ne dopustite da kabel visi preko ruba pulta ili da dodiruje vruće površine.

13. Nikada nemojte ostavljati proizvod priključen na izvor napajanja bez nadzora. Čak i kad je uporaba nakratko prekinuta, isključite je s mreže i isključite napajanje.

14. Kako bi se osigurala dodatna zaštita, preporuča se ugraditi uređaj za zaostalu struju (RCD) u krug napajanja, s nominalnom zaostalom strujom ne većom od 30 mA. U tom se slučaju obratite profesionalnom električaru.

 15. Ako koristite uređaj u kupaonici nakon upotrebe, izvucite utikač iz utičnice, jer blizina vode predstavlja rizik, čak i ako je uređaj isključen.

16. Ne dopustite da se uređaj ili adapter napajaju. Ako uređaj padne u vodu, odmah izvucite utikač ili adapter za napajanje iz utičnice. Ako se uređaj napaja, ne stavljajte ruke u vodu. Prije ponovne uporabe neka uređaj provjeri kvalificirani električar.

17. Ne dodirujte uređaj ili adapter za napajanje mokrim rukama.

18. Uređaj se mora isključiti nakon svake upotrebe.

19. Ne ostavljajte uključenu opremu ili adapter bez nadzora.

20. Nikada nemojte koristiti uređaj u blizini vode, npr. : pod tušem, kadom ili iznad umivaonika napunjenog vodom.

21. Ako uređaj koristi adapter za napajanje, nemojte ga pokriti, jer to može dovesti do opasnog porasta temperature i oštetiti uređaj. Uvijek priključite kabel ispravljača za napajanje na uređaj, a zatim spojite adapter za napajanje u utičnicu.

22. Škare za rezanje vrlo su oštre. Budite oprezni pri sastavljanju, rastavljanju i čišćenju. Tijekom rada ne dodirujte nijedan element pokretne oštrice!
23. NE PUNJITE BATERIJU DUŽE OD 48 SATA - to može prouzročiti nepovratnu štetu na bateriji.
24. Postupak punjenja treba provoditi na temperaturama između 5-35 Celzijevih stupnjeva.
25. Ne perite oštrice u vodi.
26. Zamijenite nastavke češlja samo kad je uređaj isključen.

OPIS PROIZVODA:

1. Oštrica
2. Tipka za uključivanje/isključivanje
3. LED zaslon
4. Priključak za punjenje
5. Češalj (3 / 6 / 10 / 13 mm)
6. Poklopac glave za rezanje
7. Četka za čišćenje
8. Strojno ulje
9. USB kabel za punjenje

PUNJENJE BATERIJE:

Za početak punjenja spojite kabel za napajanje u utičnicu za punjenje (4), a kabel za punjenje na 5V 1A napajanje.

Zatim spojite strujni adapter na izvor napajanja.

Vrijeme punjenja je oko 2,5 sata. Tada je proizvod potpuno napunjen, radno vrijeme je oko 3 sata.

Kada razina baterije padne na 10%, indikator baterije na LED zaslonu će treperiti.

TIPKA ZA KONTROLU BRZINE Indikator brzine

Za promjenu brzine, jednom pritisnete tipku ON/OFF. Na zaslonu će se pojaviti ikona ventilatora koja označava višu brzinu. Ponovnim pritiskom isključit ćete uređaj.

GUMB ZA NAPAJANJE/SIGURNOSNA BRAVA (4)

Pritisnite gumb za napajanje (2) da biste isključili uređaj.

Pritisnite i držite tipku za napajanje (4) 3 sekunde kako biste uključili ili isključili zaključavanje putovanja.

KORIŠTENJE STROJA

Pomoću poluge za podešavanje duljine rezanja odaberite željenu duljinu rezanja: 0,8 / 1,0 / 1,2 / 1,4 mm.

Također možete pričvrstiti jedan od nastavaka na oštricu. Poluga za podešavanje duljine također se može koristiti za povećanje duljine. Duljina prikazana u prilogama je duljina pri najnižoj postavci od 0,8 mm.

ČIŠĆENJE

Očistite nakon svake upotrebe.

Koristite priloženu malu četku za uklanjanje viška dlaka s oštrice.

Kapnite 2-3 kapi strojnog ulja između pokretnog dijela oštrice i nepokretnog dijela oštrice te ga uključite i isključite tako da ulje može proći između oštrica.

Očistite kućište suhom krpom.

SPECIFIKACIJA

Nazivna snaga: 5 W

Snaga : 5V---1A



Vodimo brigu o prirodnom okolišu. Kartonsku ambalažu molimo prenijeti na otpadni papir. Polietilen (PE) vreće bacati u kontejner za plastiku. Istrošena oprema treba biti premještena na prikladno mjesto za pohranu, jer sadrže u uređaju opasne tvari mogu predstavljati opasnost za okoliš. Električni uređaj mora biti predat u takvom stanju da se smanji mogućnost njegove ponovne upotrebe. Ako vaš uređaj ima baterije, treba njih ukloniti i predati na mjesto za pohranu odvojeno.

УСЛОВИЯ БЕЗОПАСНОСТИ ВАЖНЫЕ ИНСТРУКЦИИ ПО БЕЗОПАСНОСТИ ИСПОЛЬЗОВАНИЯ, ПОЖАЛУЙСТА, ПРОЧИТАЙТЕ ВНИМАТЕЛЬНО И СОХРАНИТЕ ДЛЯ ИСПОЛЬЗОВАНИЯ В БУДУЩЕМ.

Условия гарантии иные, если устройство используется в коммерческих целях.

1. Перед использованием продукта внимательно прочтите и всегда соблюдайте следующие инструкции. Производитель не несет ответственности за любой ущерб, возникший в результате неправильного использования.
2. Изделие можно использовать только в помещении. Не используйте продукт в каких-либо целях, несовместимых с его применением.
3. допустимое напряжение $5V \pm 1A$. По соображениям безопасности нецелесообразно подключать несколько устройств к одной розетке.
4. будьте осторожны при использовании с детьми. Не позволяйте детям играть с изделием. Не позволяйте детям или людям, не знакомым с устройством, использовать его без присмотра.
5. ПРЕДУПРЕЖДЕНИЕ: это устройство могут использовать дети старше 8 лет и лица с ограниченными физическими, сенсорными или умственными способностями, а также лица без опыта или знаний устройства только под наблюдением лица, ответственного за их безопасность, или если они были проинструктированы о безопасном использовании устройства и осведомлены об опасностях, связанных с его использованием. Дети не должны играть с устройством. Дети не должны чистить и обслуживать устройство, если им не исполнилось 8 лет и эти действия не выполняются под присмотром взрослых.
6. По окончании использования продукта всегда не забывайте осторожно вынимать вилку из розетки, удерживая ее рукой. Никогда не тяните за шнур питания !!!
7. Никогда не опускайте сетевой шнур, вилку или все устройство в воду. Никогда не подвергайте продукт воздействию атмосферных условий, таких как прямой солнечный свет, дождь и т. Д. Никогда не используйте продукт во влажных условиях.
8. Периодически проверяйте состояние кабеля питания. Если шнур питания поврежден, продукт следует заменить в специализированном сервисном центре, чтобы избежать опасных ситуаций.
9. Никогда не используйте продукт с поврежденным шнуром питания, если его уронили, повредили иным образом, или если он не работает должным образом. Не пытайтесь самостоятельно отремонтировать неисправный продукт, поскольку это может привести к поражению электрическим током. Всегда отправляйте поврежденное устройство в специализированный сервисный центр для его ремонта. Ремонт может быть выполнен только авторизованными специалистами сервисной службы. Неправильно выполненный ремонт может создать опасные ситуации для пользователя.

10. Никогда не кладите изделие на горячие или теплые поверхности или кухонные приборы, такие как электрическая духовка или газовая горелка, или рядом с ними.

11. Никогда не используйте продукт рядом с горючими веществами.

12. Следите за тем, чтобы шнур не свешивался с края прилавка или касался горячих поверхностей.

13. Никогда не оставляйте изделие подключенным к источнику питания без присмотра. Даже если использование прерывается на короткое время, отключите его от сети, отключите питание.

14. Для обеспечения дополнительной защиты рекомендуется установить в цепи питания устройство остаточного тока (УЗО) с номинальным остаточным током не более 30 мА. По этому поводу обратитесь к профессиональному электрику.



15. При использовании устройства в ванной после использования выньте вилку кабеля питания из розетки поскольку близость к воде представляет опасность, даже если устройство выключено.

16. Не допускайте намокания устройства или адаптера питания. Если устройство упало в воду, немедленно выньте вилку кабеля питания или адаптер питания из розетки. Если устройство находится под напряжением, не опускайте руки в воду. Перед повторным использованием устройства обратитесь к квалифицированному электрику.

17. Не прикасайтесь к устройству или адаптеру питания мокрыми руками.

18. Устройство необходимо выключать после каждого использования.

19. Не оставляйте включенное оборудование или адаптер без присмотра.

20. Никогда не используйте это устройство рядом с водой, например: под душем, в ванне или над раковиной, наполненной водой.

21. Если в устройстве используется адаптер питания, не накрывайте его, поскольку это может вызвать опасное повышение температуры и повредить устройство. Всегда подключайте кабель адаптера питания к устройству, а затем подключайте адаптер питания к розетке.

22. Режущие ножницы очень острые. Соблюдайте осторожность при сборке, разборке и очистке. Не касайтесь каких-либо элементов движущегося ножа во время работы!

23. НЕ ЗАРЯЖАЙТЕ АККУМУЛЯТОР БОЛЕЕ 48 ЧАСОВ - это может привести к необратимому повреждению аккумулятора.

24. Процесс зарядки следует проводить при температуре от 5 до 35 градусов Цельсия.

25. Не мойте лезвия в воде.

26. Меняйте насадки-гребешки только при выключенном устройстве.

ОПИСАНИЕ ПРОДУКТА:

1. Лезвие 2. Кнопка включения/выключения 3. Светодиодный дисплей

4. Порт для зарядки 5. Гребень

(3/6/10/13 мм)

6. Крышка режущей головки

7. Щетка для чистки 8. Машинное масло 9. USB-кабель для зарядки

ЗАРЯДКА БАТАРЕИ:

Чтобы начать зарядку, подключите кабель питания к разъему для зарядки (4), а кабель для зарядки — к источнику питания 5 В, 1 А.

Затем подключите адаптер питания к источнику питания.

Время зарядки составляет около 2,5 часов, после чего изделие полностью заряжается, время работы составляет около 3 часов.

Когда уровень заряда батареи упадет до 10%, индикатор батареи на светодиодном дисплее начнет мигать.

КНОПКА УПРАВЛЕНИЯ СКОРОСТЬЮ Индикатор скорости

Чтобы изменить скорость, нажмите кнопку ВКЛ/ВЫКЛ один раз. На дисплее появится значок вентилятора, указывающий на более высокую скорость. Повторное нажатие выключит устройство.

КНОПКА ПИТАНИЯ/БЕЗОПАСНОСТЬ (4)

Нажмите кнопку питания (2), чтобы выключить устройство.

Нажмите и удерживайте кнопку питания (4) в течение 3 секунд, чтобы включить или выключить дорожную блокировку.

ИСПОЛЬЗОВАНИЕ МАШИНЫ

Выберите желаемую длину стрижки с помощью рычага регулировки длины стрижки: 0,8/1,0/1,2/1,4 мм.

Вы также можете прикрепить к лезвию одну из насадок. Рычаг регулировки длины также можно использовать для увеличения длины. Длина, указанная в приложениях, представляет собой длину при минимальной настройке 0,8 мм.

ОЧИСТКА

Очищайте после каждого использования.

Используйте прилагаемую небольшую щеточку, чтобы удалить лишние волосы с лезвия.

Капните 2-3 капли машинного масла между подвижной частью лезвия и неподвижной частью лезвия и включите и выключите его, чтобы масло могло пройти между лезвиями.

Очистите корпус сухой тканью.

СПЕЦИФИКАЦИЯ

Номинальная мощность: 5 Вт

Мощность : 5 В --- 1 А



Заботясь об окружающей среде.. Упаковку из картона передайте, пожалуйста, на макулатуру. Полиэтиленовые мешки (PE) выкидать в резервуар для пластмассы. Изношенное устройство надо передать в соответствующую точку хранения, так как находящиеся в устройстве опасные составляющие могут являться угрозой для окружающей среды. Электрическое устройство надо передать таким образом, чтобы ограничить его повторное употребление и использование. Если в устройстве находятся батареи, их надо вытянуть и передать в точку хранения отдельно. Устройство не выкидать в резервуар для коммунальных отходов!

(SK) SLOVENSKÝ

BEZPEČNOSTNÉ PODMIENKY DÔLEŽITÉ POKYNY PRE BEZPEČNOSŤ POUŽITIA SI PREČÍTAJTE POZORNE A NECHAJTE BUDÚCE INFORMÁCIE

Záručné podmienky sa líšia, ak sa prístroj používa na komerčné účely.

1. Pred použitím produktu si pozorne prečítajte a vždy dodržujte nasledujúce pokyny.

Výrobca nezodpovedá za žiadne škody spôsobené zneužitím.

2. Výrobok sa má používať iba v interiéroch. Nepoužívajte výrobok na účel, ktorý nie je

kompatibilný s jeho aplikáciou.

3. Použiteľné napätie je 5V[~]1A. Z bezpečnostných dôvodov nie je vhodné pripájať viac zariadení k jednej zásuvke.

4. Pri používaní okolo detí buďte opatrní. Nenechajte deti hrať sa s výrobkom. Nedovoľte, aby ho bez dozoru používali deti alebo ľudia, ktorí ho nepoznajú.

5. **UPOZORNENIE:** Toto zariadenie môžu používať deti staršie ako 8 rokov a osoby so zníženými fyzickými, zmyslovými alebo mentálnymi schopnosťami alebo osoby bez skúseností alebo znalostí tohto zariadenia, iba pod dohľadom osoby zodpovednej za ich bezpečnosť, alebo ak boli poučení o bezpečnom používaní prístroja a sú si vedomí nebezpečenstiev spojených s jeho prevádzkou. Deti by sa s prístrojom nemali hrať.

Čistenie a údržbu zariadenia by nemali vykonávať deti, pokiaľ nie sú staršie ako 8 rokov a tieto činnosti sa nevykonávajú pod dohľadom.

6. Keď skončíte s používaním produktu, nezabudnite vždy opatrne vytiahnuť zástrčku zo zásuvky, ktorú držíte rukou. Nikdy neťahajte za napájací kábel !!!

7. Napájací kábel, zástrčku alebo celé zariadenie nikdy nedávajte do vody. Výrobok nikdy nevystavujte atmosférickým podmienkam, ako je priame slnečné svetlo alebo dážď, atď. Výrobok nikdy nepoužívajte vo vlhkých podmienkach.

8. Pravidelne kontrolujte stav napájacieho kábla. Ak je napájací kábel poškodený, výrobok by mal byť vymenený v profesionálnom servise, aby sa predišlo nebezpečným situáciám.

9. Produkt nikdy nepoužívajte s poškodeným napájacím káblom alebo ak spadol alebo bol poškodený iným spôsobom alebo ak nefunguje správne. Nepokúšajte sa opraviť poškodený výrobok sami, pretože by to mohlo viesť k úrazu elektrickým prúdom.

Poškodené zariadenie vždy opravte v autorizovanom servise. Všetky opravy môžu vykonávať iba autorizovaní servisní technici. Oprava, ktorá bola vykonaná nesprávne, môže pre používateľa spôsobiť nebezpečné situácie.

10. Výrobok nikdy nekladte na horúce alebo teplé povrchy alebo kuchynské spotrebiče, ako je elektrická rúra alebo plynový horák, ani do jeho blízkosti.

11. Výrobok nikdy nepoužívajte v blízkosti horľavých látok.

12. Nenechajte kábel visieť cez okraj pultu alebo sa dotknúť horúcich povrchov.

13. Nikdy nenechávajte produkt pripojený k zdroju napájania bez dozoru. Aj keď je používanie na chvíľu prerušené, vypnite ho zo siete a odpojte napájanie.

14. Z dôvodu zabezpečenia ďalšej ochrany sa odporúča inštalovať do silového obvodu zariadenie na zvyškový prúd (RCD) s prúdovým chráničom nepresahujúcim 30 mA. V tejto veci kontaktujte profesionálneho elektrikára.

 15. Ak používate zariadenie v kúpeľni po použití, vytiahnite zástrčku zo zásuvky, blízkosť vody predstavuje riziko, aj keď je prístroj vypnutý.

16. Nenechajte zariadenie alebo napájací adaptér navlhnúť. Ak zariadenie spadne do vody, okamžite vytiahnite sieťovú zástrčku alebo napájací adaptér zo zásuvky. Ak je zariadenie napájané, nedávajte ruky do vody. Pred ďalším použitím nechajte zariadenie skontrolovať kvalifikovaným elektrikárom.

17. Nedotýkajte sa zariadenia ani napájacieho adaptéra mokрыmi rukami.

18. Prístroj musí byť po každom použití vypnutý.
19. Nenechávajte zapnuté zariadenie alebo adaptér bez dozoru.
20. Nikdy nepoužívajte toto zariadenie v blízkosti vody, napr. : pod sprchou, vo vani alebo nad umývadlom naplneným vodou.
21. Ak zariadenie používa napájací adaptér, nezakrývajte ho, pretože by to mohlo spôsobiť nebezpečné zvýšenie teploty a poškodiť zariadenie. Kábel napájacieho adaptéra vždy pripojte k zariadeniu a potom ho pripojte do zásuvky.
22. Nožnice na strihanie sú veľmi ostré. Pri montáži, demontáži a čistení buďte opatrní. Počas operácie sa nedotýkajte žiadnych prvkov pohyblivej čepele!
23. **NENABÍJAJTE BATÉRU DLHŠIE AKO 48 HODÍN** - môže to spôsobiť nenávratné poškodenie batérie.
24. Proces nabíjania by sa mal uskutočňovať pri teplotách od 5 do 35 stupňov Celzia.
25. Neumývajte nože vo vode.
26. Hrebene vymieňajte iba vtedy, keď je prístroj vypnutý.

POPIS PRODUKTU:

1. Čepeľ
2. Tlačidlo zapnutia/vypnutia
3. LED displej
4. Nabíjací port
5. Hrebeň (3 / 6 / 10 / 13 mm)
6. Kryt reznjej hlavy
7. Čistiaca kefka
8. Strojový olej
9. USB nabíjací kábel

NABÍJANIE BATÉRIE:

Na spustenie nabíjania pripojte napájací kábel do nabíjacej zásuvky (4) a nabíjací kábel do napájacieho zdroja 5V 1A.

Potom pripojte napájací adaptér k zdroju napájania.

Doba nabíjania je cca 2,5 hod. Potom je výrobok plne nabitý, pracovný čas cca 3 hod.

Keď úroveň nabitia batérie klesne na 10 %, indikátor batérie na LED displeji bude blikať.

TLAČIDLO OVLÁDANIE RÝCHLOSTI Indikátor rýchlosti

Ak chcete zmeniť rýchlosť, stlačte raz tlačidlo ON/OFF. Na displeji sa zobrazí ikona ventilátora, ktorá indikuje vyššiu rýchlosť.

Opätovným stlačením sa zariadenie vypne.

TLAČIDLO NAPÁJANIA/BEZPEČNOSTNÝ ZÁMOK (4)

Stlačením tlačidla napájania (2) vypnite zariadenie.

Stlačením a podržaním tlačidla napájania (4) na 3 sekundy zapnite alebo vypnite cestovný zámok.

POUŽÍVANIE STROJA

Pomocou páčky nastavenia dĺžky strihu vyberte požadovanú dĺžku strihu: 0,8 / 1,0 / 1,2 / 1,4 mm.

Na čepeľ môžete tiež pripevniť jeden z nastavcov. Na zväčšenie dĺžky je možné použiť aj páku nastavenia dĺžky. Dĺžka uvedená v prílohách je dĺžka pri najnižšom nastavení 0,8 mm.

ČISTENIE

Po každom použití vyčistite.

Na odstránenie prebytočných vlasov z čepele použite priloženú malú kefu .

Kvapnite 2-3 kvapky strojového oleja medzi pohyblivú časť čepele a stacionárnu časť čepele a zapnite a vypnite, aby olej mohol prechádzať medzi čepeľami.

Kryt vyčistite suchou handričkou.

ŠPECIFIKÁCIA

Nominálny výkon: 5W

Napájanie : 5V --- 1A



Starostlivosť o životné prostredie. Kartónový obal odovzdajte do zberných surovín. Polyetylénové vrecká (PE) vyhodte do kontajnera na plast. Opatrebný spotrebič odovzdajte na príslušný zberný dvor, nebezpečné látky spotrebiča môžu predstavovať riziko pre životné prostredie. Elektrosprebič odstráňte tak, aby nedochádzalo k jeho ďalšiemu použitiu. Ak sa v sprebiči nachádzajú batérie, vyberte ich a odovzdajte ich na zberné miesto osobitne. Sprebič nevyhadzujte do kontajnera na komunálny odpad!

(IT) ITALIANO

CONDIZIONI DI SICUREZZA ISTRUZIONI IMPORTANTI PER LA SICUREZZA D'USO SI PREGA DI LEGGERE ATTENTAMENTE E CONSERVARLA PER RIFERIMENTI FUTURI

Le condizioni di garanzia sono diverse se il dispositivo viene utilizzato per scopi commerciali.

1. Prima di utilizzare il prodotto leggere attentamente e attenersi sempre alle seguenti istruzioni. Il produttore non è responsabile per eventuali danni dovuti a qualsiasi uso improprio.
2. Il prodotto deve essere utilizzato solo all'interno. Non utilizzare il prodotto per scopi non compatibili con la sua applicazione.
3. La tensione applicabile è 5V \pm 1A. Per motivi di sicurezza non è appropriato collegare più dispositivi a una presa di corrente.
4. Si prega di essere cauti quando si utilizza intorno ai bambini. Non lasciare che i bambini giochino con il prodotto. Non consentire a bambini o persone che non conoscono il dispositivo di utilizzarlo senza supervisione.
5. **AVVERTENZA:** questo dispositivo può essere utilizzato da bambini di età superiore a 8 anni e da persone con capacità fisiche, sensoriali o mentali ridotte, o da persone senza esperienza o conoscenza del dispositivo, solo sotto la supervisione di una persona responsabile della loro sicurezza, oppure se sono stati istruiti sull'uso sicuro del dispositivo e sono consapevoli dei pericoli associati al suo funzionamento. I bambini non dovrebbero giocare con il dispositivo. La pulizia e la manutenzione del dispositivo non devono essere eseguite da bambini, a meno che non abbiano più di 8 anni e queste attività siano svolte sotto supervisione.
6. Dopo aver finito di utilizzare il prodotto, ricordarsi sempre di rimuovere delicatamente la spina dalla presa di corrente tenendo la presa con la mano. Non tirare mai il cavo di alimentazione !!!
7. Non immergere mai il cavo di alimentazione, la spina o l'intero dispositivo nell'acqua. Non esporre mai il prodotto a condizioni atmosferiche quali luce solare diretta o pioggia, ecc. Non utilizzare mai il prodotto in condizioni di umidità.
8. Controllare periodicamente le condizioni del cavo di alimentazione. Se il cavo di alimentazione è danneggiato, il prodotto deve essere rivolto a un centro di assistenza professionale per essere sostituito al fine di evitare situazioni pericolose.
9. Non utilizzare mai il prodotto con un cavo di alimentazione danneggiato o se è caduto o

è stato danneggiato in qualsiasi altro modo o se non funziona correttamente. Non tentare di riparare da soli il prodotto difettoso perché può provocare scosse elettriche. Rivolgere sempre il dispositivo danneggiato a un centro di assistenza professionale per ripararlo. Tutte le riparazioni possono essere eseguite solo da professionisti dell'assistenza autorizzati. La riparazione eseguita in modo errato può causare situazioni pericolose per l'utente.

10. Non posizionare mai il prodotto sopra o vicino a superfici calde o calde o elettrodomestici da cucina come il forno elettrico o il fornello a gas.

11. Non utilizzare mai il prodotto vicino a combustibili.

12. Non lasciare che il cavo penda dal bordo del bancone o che tocchi superfici calde.

13. Non lasciare mai il prodotto collegato alla fonte di alimentazione senza supervisione. Anche quando l'utilizzo viene interrotto per un breve periodo, spegnerlo dalla rete, scollegare l'alimentazione.

14. Per fornire una protezione aggiuntiva, si consiglia di installare un dispositivo di corrente residua (RCD) nel circuito di alimentazione, con una corrente nominale residua non superiore a 30 mA. Contattare un elettricista professionista in questa materia.

 15. Se si utilizza il dispositivo in bagno dopo l'uso, rimuovere la spina dalla presa, perché la vicinanza dell'acqua presenta dei rischi, anche se il dispositivo è spento.

16. Non lasciare che il dispositivo o l'adattatore di alimentazione si bagnino. Se il dispositivo cade in acqua, rimuovere immediatamente la spina o l'adattatore di alimentazione dalla presa. Se il dispositivo è alimentato, non mettere le mani nell'acqua. Far controllare il dispositivo da un elettricista qualificato prima di riutilizzarlo.

17. Non toccare il dispositivo o l'adattatore di alimentazione con le mani bagnate.

18. Il dispositivo deve essere spento dopo ogni utilizzo.

19. Non lasciare l'apparecchiatura o l'adattatore accesi senza supervisione.

20. Non utilizzare mai questo dispositivo vicino all'acqua, ad esempio: sotto la doccia, nella vasca da bagno o sopra il lavandino pieno d'acqua.

21. Se il dispositivo utilizza un adattatore di alimentazione, non coprirlo, poiché ciò può causare un pericoloso aumento della temperatura e può danneggiare il dispositivo.

Collegare sempre il cavo dell'adattatore di alimentazione al dispositivo, quindi collegare l'adattatore di alimentazione alla presa di corrente.

22. Le forbici da taglio sono molto affilate. Prestare attenzione durante il montaggio, lo smontaggio e la pulizia. Non toccare nessun elemento della lama mobile durante l'operazione!

23. **NON CARICARE LA BATTERIA PER PIÙ DI 48 ORE** - questo può causare danni irreversibili alla batteria.

24. Il processo di ricarica deve essere condotto a temperature comprese tra 5-35 gradi Celsius.

25. Non lavare le lame in acqua.

26. Cambiare gli attacchi del pettine solo quando il dispositivo è spento.

DESCRIZIONE DEL PRODOTTO:

1. Lama
2. Pulsante di accensione/spegnimento
3. Display LED
4. Porta di ricarica
5. Pettine (3 / 6 / 10 / 13 mm)
6. Copertura testa di taglio
7. Spazzola per pulizia
8. Olio per macchine
9. Cavo di ricarica USB

BATTERIA IN CARICA:

Per iniziare la ricarica collegare il cavo di alimentazione alla presa di ricarica (4) e il cavo di ricarica all'alimentatore 5V 1A.

Quindi collegare l'alimentatore a una fonte di alimentazione.

Il tempo di ricarica è di circa 2,5 ore. Se il prodotto è completamente carico, l'orario di lavoro è di circa 3 ore.

Quando il livello della batteria scende al 10%, l'indicatore della batteria sul display LED lampeggerà.

PULSANTE DI CONTROLLO DELLA VELOCITÀ Indicatore di velocità

Per modificare la velocità, premere una volta il pulsante ON/OFF. Sul display apparirà l'icona di una ventola per indicare la velocità più alta. Premendolo nuovamente si spegnerà il dispositivo.

PULSANTE DI ACCENSIONE/BLOCCO DI SICUREZZA (4)

Premere il pulsante di accensione (2) per spegnere il dispositivo.

Tenere premuto il pulsante di accensione (4) per 3 secondi per attivare o disattivare il blocco da viaggio.

USO DELLA MACCHINA

Selezionare la lunghezza di taglio desiderata utilizzando la leva di regolazione della lunghezza di taglio: 0,8 / 1,0 / 1,2 / 1,4 mm.

Puoi anche collegare uno degli accessori alla lama. La leva di regolazione della lunghezza può essere utilizzata anche per aumentare la lunghezza. La lunghezza mostrata negli allegati è la lunghezza con l'impostazione più bassa di 0,8 mm.

PULIZIA

Pulire dopo ogni utilizzo.

Utilizzare la piccola spazzola inclusa per rimuovere i peli in eccesso dalla lama.

Metti 2-3 gocce di olio per macchine tra la parte mobile della lama e la parte fissa della lama e accendila e spegnila in modo che l'olio possa passare tra le lame.

Pulire l'alloggiamento con un panno asciutto.

SPECIFICA

Potenza nominale: 5 W

Potenza : 5 V --- 1 A

Prendersi cura dell'ambiente

Gli imballi di cartone devono essere smaltiti nel contenitore per la carta. I sacchetti di polietilene (PE) vanno gettati nel contenitore per la plastica. L'apparecchio usato deve essere rottamato presso un centro di raccolta autorizzato, poiché contiene elementi pericolosi che potrebbero costituire una minaccia per l'ambiente. I dispositivi elettrici devono essere resi al fine di evitare il loro riutilizzo. Se il dispositivo contiene una batteria, deve essere rimossa e smaltita separatamente in un punto di raccolta.

Non gettare l'apparecchio nei contenitori dei rifiuti urbani!



SIKKERHEDSBETINGELSER VIGTIGE INSTRUKTIONER VEDRØRENDE SIKKERHED FOR BRUG LÆS NÅGENLIGT OG BEHOLD FOR FREMTIDIG REFERENCE

Garantibetingelserne er forskellige, hvis enheden bruges til kommercielle formål.

1. Før du bruger produktet, skal du læse omhyggeligt og altid overholde følgende instruktioner. Producenten er ikke ansvarlig for skader på grund af misbrug.
2. Produktet må kun bruges indendørs. Brug ikke produktet til noget formål, der ikke er kompatibelt med dets anvendelse.
3. Den gældende spænding er 5V \pm 1A. Af sikkerhedsmæssige årsager er det ikke hensigtsmæssigt at slutte flere enheder til en stikkontakt.
4. Vær forsigtig, når du bruger omkring børn. Lad ikke børnene lege med produktet. Lad ikke børn eller personer, der ikke kender enheden, bruge det uden opsyn.
5. ADVARSEL: Denne enhed kan bruges af børn over 8 år og personer med nedsat fysisk, sensorisk eller mental evne eller personer uden erfaring eller kendskab til enheden, kun under opsyn af en person, der er ansvarlig for deres sikkerhed, eller hvis de blev instrueret i sikker brug af enheden og er opmærksomme på farerne forbundet med dens funktion. Børn bør ikke lege med enheden. Rengøring og vedligeholdelse af enheden bør ikke udføres af børn, medmindre de er over 8 år, og disse aktiviteter udføres under tilsyn.
6. Når du er færdig med at bruge produktet, skal du altid huske at tage stikket forsigtigt ud af stikkontakten, der holder stikkontakten med din hånd. Træk aldrig i strømkablet !!!
7. Sæt aldrig strømkablet, stikket eller hele enheden i vandet. Udsæt aldrig produktet for atmosfæriske forhold som direkte sollys eller regn osv. Brug aldrig produktet under fugtige forhold.
8. Kontroller periodisk strømkabelens tilstand. Hvis strømkablet er beskadiget, skal produktet vendes til et professionelt servicested, der skal udskiftes for at undgå farlige situationer.
9. Brug aldrig produktet med et beskadiget strømkabel, eller hvis det blev tabt eller beskadiget på anden måde, eller hvis det ikke fungerer korrekt. Forsøg ikke selv at reparere det defekte produkt, da det kan føre til elektrisk stød. Drej altid den beskadigede enhed til et professionelt servicested for at reparere den. Alle reparationer kan kun udføres af autoriserede servicepersonale. Reparationen, der er udført forkert, kan forårsage farlige situationer for brugeren.
10. Sæt aldrig produktet på eller tæt på de varme eller varme overflader eller køkkenapparater som f.eks. Den elektriske ovn eller gasbrænderen.
11. Brug aldrig produktet tæt på brændbare stoffer.
12. Lad ikke ledningen hænge hen over bordkanten eller røre ved varme overflader.
13. Efterlad aldrig produktet tilsluttet strømkilden uden opsyn. Selv når brugen afbrydes i kort tid, skal du slukke for den fra netværket, tage strømmen ud.
14. For at yde yderligere beskyttelse anbefales det at installere reststrømsenhed (RCD) i strømkredsen med en reststrømsklasse ikke mere end 30 mA. Kontakt en professionel

elektriker i denne sag.

- 
15. Hvis du bruger enheden i badeværelset efter brug, skal du tage stikket ud af stikkontakten, fordi vandets nærhed udgør en risiko, selvom enheden er slukket.
 16. Lad ikke enheden eller strømadapteren blive våd. Hvis enheden falder i vand, skal du straks tage strømstikket eller strømadapteren ud af stikkontakten. Stik ikke hænderne i vandet, hvis enheden får strøm. Få enheden kontrolleret af den kvalificerede elektriker, inden du bruger den igen.
 17. Rør ikke ved enheden eller strømadapteren med våde hænder.
 18. Enheden skal slukkes efter hver brug.
 19. Efterlad ikke tændt udstyr eller adapter uden opsyn.
 20. Brug aldrig denne enhed tæt på vand, f.eks.: Under brusebad, i badekar eller over vask fyldt med vand.
 21. Hvis enheden bruger en strømadapter, skal du ikke tildække den, da dette kan forårsage en farlig temperaturstigning og kan beskadige enheden. Tilslut altid strømadapterkablet til enheden, og tilslut derefter strømadapteren til stikkontakten.
 22. Skærsaks er meget skarp. Vær forsigtig ved montering, demontering og rengøring. Rør ikke ved nogen af elementerne i den bevægelige klinge under betjeningen!
 23. OPLAD IKKE BATTERIET Længere end 48 timer - dette kan forårsage uoprettelig skade på batteriet.
 24. Opladningsprocessen skal udføres ved temperaturer mellem 5-35 grader Celsius.
 25. Vask ikke knivene i vand.
 26. Kontakt kun kamtilbehør, når enheden er slukket.

PRODUKT BESKRIVELSE:

1. Blad
2. Tænd/sluk-knap
3. LED-display
4. Ladeport 5. Kam (3/6/10/13 mm)
6. Skærehoveddæksel
7. Rensebørste
8. Maskinolie
9. USB-ladekabel

BATTERILADNING:

For at starte opladningen skal du tilslutte strømkablet til ladestikket (4) og ladekablet til 5V 1A strømforsyningen. Tilslut derefter strømadapteren til en strømkilde.
Opladningstid er cirka 2,5 time.. Så er produktet fuldt opladet, arbejdstiden er cirka 3 timer.
Når batteriniveaet falder til 10 %, blinker batteriindikatoren på LED-displayet.

HASTIGHEDSKNAP Hastighedsindikator

Tryk én gang på ON/OFF-knappen for at ændre hastigheden. Et blæserikon vises på displayet for at angive den højere hastighed. Hvis du trykker på den igen, slukkes enheden.

POWER-KNAP/SIKKERHEDSLÅS (4)

Tryk på tænd/sluk-knappen (2) for at slukke for enheden.
Tryk og hold tænd/sluk-knappen (4) nede i 3 sekunder for at slå rejselåsen til eller fra.

BRUG AF MASKINEN

Vælg den ønskede klippelængde ved hjælp af klippelængdejusteringsgrebet: 0,8 / 1,0 / 1,2 / 1,4 mm.
Du kan også fastgøre et af tilbehørene til bladet. Længdejusteringsgrebet kan også bruges til at øge længden. Længden vist i bilagene er længden ved den laveste indstilling på 0,8 mm.

RENGØRING

Rengør efter hver brug.
Brug den medfølgende lille børste til at fjerne overskydende hår fra bladet.
Drop 2-3 dråber maskinolie mellem den bevægelige del af klingens og den stationære del af klingens og tænd og sluk for den, så olien

kan passere mellem klinger.
Rengør huset med en tør klud.

SPECIFIKATION

Nominal effekt: 5 W

Strøm : 5V--- 1A



Af hensyn til miljøet . Venligst overfør papemballage til affaldspapir. Hæld polyethylenposer (PE) i plastbeholderen Slid enhed skal returneres til det relevante punkt opbevaring, fordi det er farligt i enheden ingredienser kan udgøre en trussel for miljøet. Den elektriske enhed skal overleveres for at begrænse dets genanvendelse og brug. Hvis i enheden der er batterier, fjern dem og vende tilbage til punktet opbevares separat.

(UA) УКРАЇНСЬКА

УМОВИ БЕЗПЕКИ ВАЖЛИВІ ІНСТРУКЦІЇ З БЕЗПЕКИ ВИКОРИСТАННЯ БУДЬ ЛАСКА, ЧИТАЙТЕ УВАЖНО І ЗБЕРЕЖІТЬСЯ ДЛЯ МАЙБУТНЬОЇ ДОВІДКИ

Гарантійні умови відрізняються, якщо пристрій використовується для комерційних цілей.

1. Перед використанням продукту уважно прочитайте та завжди дотримуйтесь наступних інструкцій. Виробник не несе відповідальності за будь-які збитки, спричинені неправильним використанням.
2. Продукт використовується лише в приміщенні. Не використовуйте виріб з будь-якою метою, яка не сумісна з його застосуванням.
3. Застосовувана напруга становить 5V---1A. З міркувань безпеки не доцільно підключати кілька пристроїв до однієї розетки.
4. Будьте обережні при використанні дітей. Не дозволяйте дітям гратись із виробом. Не дозволяйте дітям або людям, які не знають пристрій, використовувати його без нагляду.
5. **ПОПЕРЕДЖЕННЯ:** Цим пристроєм можуть користуватися діти віком від 8 років та особи з обмеженими фізичними, сенсорними чи розумовими можливостями, а також особи, які не мають досвіду чи знань про пристрій, лише під наглядом особи, відповідальної за їх безпеку, або якщо вони проінструктовані щодо безпечного використання пристрою та знають про небезпеку, пов'язану з його експлуатацією. Діти не повинні гратись із пристроєм. Чищення та технічне обслуговування пристрою не повинні проводити діти, якщо вони не старші 8 років, і ці заходи проводяться під наглядом.
6. Після закінчення використання виробу завжди пам'ятайте, що обережно виймайте

- вилку з розетки, тримаючи розетку рукою. Ніколи не тягніть за силовий кабель !!!
7. Ніколи не кладіть кабель живлення, штепсель або весь пристрій у воду. Ніколи не піддавайте виріб атмосферним умовам, таким як пряме сонячне світло, дощ тощо. Ніколи не використовуйте виріб у вологих умовах.
8. Періодично перевіряйте стан кабелю живлення. Якщо силовий кабель пошкоджений, виріб слід звернути до місця професійного обслуговування для заміни, щоб уникнути небезпечних ситуацій.
9. Ніколи не використовуйте виріб із пошкодженим кабелем живлення, якщо він впав або пошкоджений будь-яким іншим способом, або якщо він працює неправильно. Не намагайтеся самостійно ремонтувати дефектний виріб, оскільки це може призвести до ураження електричним струмом. Завжди повертайте пошкоджений пристрій у місце професійного обслуговування, щоб його відремонтувати. Всі ремонти можуть виконувати лише уповноважені фахівці з обслуговування. Неправильно проведений ремонт може спричинити небезпечні ситуації для користувача.
10. Ніколи не кладіть виріб на або поруч із гарячою або теплою поверхнею або кухонними приладами, такими як електрична піч або газовий пальник.
11. Ніколи не використовуйте виріб поблизу горючих речовин.
12. Не дозволяйте шнуру звисати над краєм стійки або торкатися гарячих поверхонь.
13. Ніколи не залишайте виріб підключеним до джерела живлення без нагляду. Навіть коли користування перервано на короткий час, вимкніть його з мережі, вимкніть живлення.
14. Щоб забезпечити додатковий захист, рекомендується встановити в ланцюзі живлення пристрій залишкового струму (УЗО) з номінальним значенням залишкового струму не більше 30 мА. Зверніться до цього з професійним електриком.
-  15. Якщо після використання пристрою у ванній кімнаті вийміть штепсельну вилку з розетки, оскільки близькість води становить ризик, навіть якщо пристрій вимкнено.
16. Не дозволяйте пристрою або адаптеру живлення змочуватися. Якщо пристрій потрапляє у воду, негайно вийміть штепсельну вилку або адаптер живлення з розетки. Якщо пристрій живиться, не кладіть руки у воду. Попросіть пристрій перевірити кваліфікованого електрика, перш ніж використовувати його знову.
17. Не торкайтесь пристрою або адаптера живлення мокрими руками.
18. Пристрій слід вимикати після кожного використання.
19. Не залишайте ввімкнене обладнання або адаптер без нагляду.
20. Ніколи не використовуйте цей пристрій поблизу води, наприклад: під душем, ванною або над раковиною, наповненою водою.
21. Якщо в пристрої використовується адаптер живлення, не закривайте його, оскільки це може призвести до небезпечного підвищення температури та пошкодити пристрій. Завжди підключайте кабель адаптера живлення до пристрою, а потім підключайте адаптер живлення до розетки.
22. Різучі ножиці дуже гострі. Будьте обережні при складанні, демонтажі та чищенні.

Під час роботи не торкайтесь елементів рухомого леза!

23. Не заряджайте акумулятор довше 48 годин - це може призвести до безповоротного пошкодження акумулятора.

24. Процес зарядки слід проводити при температурі від 5 до 35 градусів Цельсія.

25. Не мийте леза у воді.

26. Змінійте лише кріплення гребінця, коли пристрій вимкнено.

ОПИС ПРОДУКТУ:

1. Лезо 2. Кнопка ввімк./вимк. 3. Світлодіодний дисплей 4. Порт зарядки 5. Гребінець (3 / 6 / 10 / 13 мм)
6. Кришка ріжучої головки 7. Щітка для чищення 8. Машинне масло 9. USB-кабель для зарядки

ЗАРЯД АКУМУЛЯТОРА:

Щоб розпочати заряджання, підключіть кабель живлення до гнізда для заряджання (4), а кабель для заряджання – до джерела живлення 5 В 1 А.

Потім підключіть адаптер живлення до джерела живлення.

Час зарядки - близько 2,5 годин, після чого виріб повністю заряджається, час роботи - близько 3 годин.

Коли рівень заряду батареї впаде до 10%, індикатор батареї на світлодіодному дисплеї почне блимати.

КНОПКА РЕГУЛЮВАННЯ ШВИДКОСТІ Індикатор швидкості

Щоб змінити швидкість, натисніть один раз кнопку ON/OFF. На дисплеї з'явиться піктограма вентилятора, що вказує на вищу швидкість. Повторне натискання вимкне пристрій.

КНОПКА ЖИВЛЕННЯ/БЕЗПЕЧНИЙ ЗАМОК (4)

Натисніть кнопку живлення (2), щоб вимкнути пристрій.

Натисніть і утримуйте кнопку живлення (4) протягом 3 секунд, щоб увімкнути або вимкнути блокування подорожі.

ВИКОРИСТАННЯ МАШИНИ

Виберіть потрібну довжину стрижки за допомогою важеля регулювання довжини стрижки: 0,8 / 1,0 / 1,2 / 1,4 мм.

Ви також можете прикріпити одну з насадок до леза. Для збільшення довжини також можна використовувати важіль регулювання довжини. Довжина, вказана у вкладеннях, є довжиною при найнижчому значенні 0,8 мм.

ОЧИЩЕННЯ

Очищайте після кожного використання.

Використовуйте маленьку щіточку, що входить у комплект, щоб видалити зайве волосся з леза.

Капніть 2-3 краплі машинного масла між рухомою частиною леза та нерухомою частиною леза та вмийте та вимийте його, щоб масло могло проходити між лезами.

Очистіть корпус сухою тканиною.

СПЕЦИФІКАЦІЯ

Номінальна потужність: 5 Вт

Живлення : 5В --- 1А

У інтересах навколишнього середовища.



Будь ласка, віддайте картонну упаковку в місце збору мукулатури. Поліетиленові мішки (PE) викинути в смітник для пластику. Відпрацьований пристрій повинен бути відправлений у відповідну точку зберігання, тому що в пристрої є небезпечні інгредієнти, які можуть становити загрозу навколишньому середовищу. Електричний пристрій потрібно повернути так, щоб обмежити його повторне використання. Якщо у пристрої є батарейки, то потрібно їх витягнути і віддати до відповідного пункту.

УСЛОВИЯ НА БЕЗОПАСНОСТ ВАЖНИ ИНСТРУКЦИИ ЗА БЕЗОПАСНОСТ НА УПОТРЕБА, МОЛЯ, ПРОЧЕТЕТЕ ВНИМАТЕЛНО И ЗАПАЗЕТЕ ЗА БЪДЕЩИ СПРАВКИ

Гаранционните условия са различни, ако устройството се използва за търговски цели.

1. Преди да използвате продукта, моля, прочетете внимателно и винаги спазвайте следните инструкции. Производителят не носи отговорност за щети, причинени от неправилна употреба.

2. Продуктът трябва да се използва само на закрито. Не използвайте продукта за цели, които не са съвместими с приложението му.

3. Приложимото напрежение е $5V \pm 1A$. От съображения за безопасност не е подходящо да свързвате няколко устройства към един електрически контакт.

4. Моля, бъдете внимателни, когато използвате в близост до деца. Не позволявайте на децата да си играят с продукта. Не позволявайте на деца или хора, които не познават устройството, да го използват без надзор.

5. **ПРЕДУПРЕЖДЕНИЕ:** Това устройство може да се използва от деца на възраст над 8 години и лица с намалени физически, сетивни или умствени способности, или лица без опит или познания за устройството, само под наблюдението на лице, отговорно за тяхната безопасност, или ако са били инструктирани за безопасна употреба на устройството и са запознати с опасностите, свързани с работата му. Децата не трябва да играят с устройството. Почистването и поддръжката на устройството не трябва да се извършват от деца, освен ако не са на възраст над 8 години и тези дейности се извършват под наблюдение.

6. След като приключите с използването на продукта, винаги не забравяйте внимателно да извадите щепсела от електрическия контакт, като държите контакта с ръка. Никога не дърпайте захранващия кабел!!!

7. Никога не поставяйте захранващия кабел, щепсела или цялото устройство във водата. Никога не излагайте продукта на атмосферни условия като пряка слънчева светлина или дъжд и др. Никога не използвайте продукта във влажни условия.

8. Периодично проверявайте състоянието на захранващия кабел. Ако захранващият кабел е повреден, продуктът трябва да се занесе в професионален сервиз за подмяна, за да се избегнат опасни ситуации.

9. Никога не използвайте продукта с повреден захранващ кабел или ако е изпуснат или повреден по друг начин или ако не работи правилно. Не се опитвайте сами да ремонтирате дефектния продукт, защото това може да доведе до токов удар. Винаги обръщайте

повреденото устройство в професионален сервиз, за да го поправите. Всички ремонти могат да се извършват само от оторизирани сервизи. Ремонтът, който е извършен неправилно, може да причини опасни ситуации за потребителя.

10. Никога не поставяйте продукта върху или близо до горещи или топли повърхности или кухненски уреди като електрическа фурна или газова горелка.

11. Никога не използвайте продукта в близост до запалими вещества.

12. Не позволявайте кабелът да виси над ръба на плота или да докосва горещи повърхности.

13. Никога не оставяйте продукта свързан към източника на хранване без надзор. Дори когато употребата е прекъсната за кратко време, изключете го от мрежата, извадете щепсела от хранването.

14. За да се осигури допълнителна защита, се препоръчва да се инсталира устройство за остатъчен ток (RCD) в хранващата верига с номинален остатъчен ток не повече от 30 mA. Свържете се с професионален електротехник по този въпрос.



15. Ако използвате устройството в банята след употреба, извадете щепсела от контакта, тъй като близостта на вода представлява риск, дори ако устройството е изключено.

16. Не позволявайте устройството или хранващия адаптер да се намокрят. Ако устройството падне във вода, незабавно извадете щепсела или хранващия адаптер от контакта. Ако устройството е хранвано, не поставяйте ръцете си във водата. Нека устройството бъде проверено от квалифициран електротехник, преди да го използвате отново.

17. Не докосвайте устройството или хранващия адаптер с мокри ръце.

18. Устройството трябва да се изключва след всяка употреба.

19. Не оставяйте включено оборудване или адаптер без надзор.

20. Никога не използвайте това устройство близо до вода, напр.: Под душ, във вана или над мивка, пълна с вода.

21. Ако устройството използва хранващ адаптер, не го покривайте, защото това може да причини опасно повишаване на температурата и да повреди устройството. Винаги свързвайте кабела на хранващия адаптер към устройството и след това свързвайте хранващия адаптер към електрическия контакт.

22. Режещите ножици са много остри. Бъдете внимателни при сглобяване, разглобяване и почистване. Не докосвайте никакви елементи от движещото се острие по време на работа!

23. НЕ ЗАРЕЖДАЙТЕ БАТЕРИЯТА ПО-ДЪЛГО ОТ 48 ЧАСА – това може да причини необратима повреда на батерията.

24. Процесът на зареждане трябва да се извършва при температури между 5-35 градуса по Целзий.

25. Не мийте остриетата във вода.

26. Сменяйте гребените само когато устройството е изключено.

ОПИСАНИЕ НА ПРОДУКТА:

1. Ножче 2. Бутон за включване/изключване 3. LED дисплей 4. Порт за зареждане 5. Гребен (3 / 6 / 10 / 13 mm)
6. Капак на режещата глава 7. Четка за почистване 8. Машинно масло 9. USB кабел за зареждане

БАТЕРИЯТА СЕ ЗАРЕЖДА:

За да започнете зареждането, свържете захранващия кабел към гнездото за зареждане (4) и кабела за зареждане към 5V 1A захранване.

След това свържете захранващия адаптер към източник на захранване.

Времето за зареждане е около 2,5 часа След това продуктът е напълно зареден, времето за работа е около 3 часа.

Когато нивото на батерията падне до 10%, индикаторът за батерията на LED дисплея ще мига.

БУТОН ЗА УПРАВЛЕНИЕ НА СКОРОСТТА Индикатор за скоростта

За да промените скоростта, натиснете веднъж бутона ВКЛ./ИЗКЛ. На дисплея ще се появи икона на вентилатор, за да покаже по-високата скорост. При повторно натискане устройството ще се изключи.

БУТОН ЗА ЗАХРАНВАНЕ/БЕЗОПАСНО ЗАКЛЮЧВАНЕ (4)

Натиснете бутона за захранване (2), за да изключите устройството.

Натиснете и задръжте бутона за захранване (4) за 3 секунди, за да включите или изключите заключването за пътуване.

ИЗПОЛЗВАНЕ НА МАШИНАТА

Изберете желаната дължина на рязане, като използвате лоста за регулиране на дължината на рязане: 0,8 / 1,0 / 1,2 / 1,4 mm.

Можете също така да прикрепите една от приставките към острието. Лостът за регулиране на дължината може да се използва и за увеличаване на дължината. Дължината, показана в прикачените файлове, е дължината при най-ниската настройка от 0,8 mm.

ПОЧИСТВАНЕ

Почиствайте след всяка употреба.

Използвайте включената малка четка, за да премахнете излишните косми от острието.

Капнете 2-3 капки машинно масло между движещата се част на острието и неподвижната част на острието и го включете и изключете, за да може маслото да преминава между остриетата.

Почистете корпуса със суха кърпа.

СПЕЦИФИКАЦИЯ

Номинална мощност: 5 W

Мощност : 5V 1A



За да защитите околната си среда: моля, отделете картонените кутии и найлоновите торбички и ги изхвърлете в съответните кошчета за отпадъци. Използваният уред трябва да бъде доставен до специалните пунктове за събиране, които могат да повлияят на околната среда. Не изхвърляйте този уред в обикновен кош за отпадъци.

TƏHLÜKƏSİZLİK ŞƏRTLƏRİ İSTİFADƏ TƏHLÜKƏSİZLİĞİ ÜZRƏ VACİB TƏLİMATLARI DİQQƏTLƏ OXUYUN VƏ GƏLƏCƏK İSTİFADƏ ÜÇÜN SAXLAYIN.

Cihaz kommersiya məqsədləri üçün istifadə olunarsa, zəmanət şərtləri fərqlidir.

1. Məhsulu istifadə etməzdən əvvəl diqqətlə oxuyun və həmişə aşağıdakı təlimatlara əməl edin. İstehsalçı hər hansı yanlış istifadə nəticəsində yaranan hər hansı zərərə görə məsuliyyət daşımır.
2. Məhsul yalnız qapalı məkanda istifadə olunmalıdır. Məhsulu tətbiqi ilə uyğun gəlməyən hər hansı bir məqsəd üçün istifadə etməyin.
3. Tətbiq olunan gərginlik 5V 1A-dır. Təhlükəsizliyə görə birdən çox cihazı bir elektrik rozetkasına qoşmaq düzgün deyil.
4. Uşaqların ətrafında istifadə edərkən diqqətli olun. Uşaqların məhsulla oynamasına icazə verməyin. Uşaqların və ya cihazı tanımayan insanların nəzarətsiz istifadə etməsinə icazə verməyin.
5. XƏBƏRDARLIQ: Bu cihaz 8 yaşdan yuxarı uşaqlar və fiziki, hissiyyat və ya əqli imkanları zəif olan şəxslər və ya cihaz haqqında təcrübəsi və ya biliyi olmayan şəxslər tərəfindən yalnız onların təhlükəsizliyinə cavabdeh olan şəxsin nəzarəti altında istifadə edilə bilər və ya əgər onlar cihazın təhlükəsiz istifadəsi ilə bağlı təlimatlandırılıbsa və onun istismarı ilə bağlı təhlükələrdən xəbərdardırlarsa. Uşaqlar cihazla oynamamalıdır. Cihazın təmizlənməsi və saxlanması 8 yaşdan yuxarı olmadıqda və bu fəaliyyətlər nəzarət altında həyata keçirilmədikdə, uşaqlar tərəfindən həyata keçirilməməlidir.
6. Məhsuldan istifadəni bitirdikdən sonra həmişə elektrik rozetkasından əlinizlə fişini yumşaq bir şəkildə çıxarmağı unutmayın. Heç vaxt elektrik kabelini çəkməyin!!!
7. Heç vaxt elektrik kabelini, fişini və ya bütün cihazı suya qoymayın. Məhsulu heç vaxt birbaşa günəş işığı və ya yağış kimi atmosfer şəraitinə məruz qoymayın. Məhsulu heç vaxt nəmli şəraitdə istifadə etməyin.
8. Elektrik kabelinin vəziyyətini vaxtaşırı yoxlayın. Elektrik kabeli zədələnibsə, təhlükəli vəziyyətlərin qarşısını almaq üçün məhsul dəyişdiriləcək peşəkar xidmət yerinə yönəldilməlidir.
9. Məhsulu heç vaxt zədələnmiş elektrik kabeli ilə və ya yıxılıb və ya hər hansı başqa şəkildə zədələnibsə və ya düzgün işləmirsə istifadə etməyin. Qüsurlu məhsulu özünüz təmir etməyə çalışmayın, çünki bu, elektrik şokuna səbəb ola bilər. Zədələnmiş cihazı təmir etmək üçün həmişə onu peşəkar xidmət yerinə çevirin. Bütün təmir işləri yalnız səlahiyyətli xidmət mütəxəssisləri tərəfindən həyata keçirilə bilər. Səhv edilmiş təmir istifadəçi üçün təhlükəli vəziyyətlərə səbəb ola bilər.
10. Məhsulu heç vaxt isti və ya isti səthlərin və ya elektrik sobası və ya qaz sobası kimi mətbəx cihazlarının üzərinə və ya yaxınına qoymayın.

11. Məhsulu heç vaxt yanan maddələrin yaxınlığında istifadə etməyin.
12. Şnurun tezgahın kənarından asılmasına və ya isti səthlərə toxunmasına icazə verməyin.
13. Heç vaxt nəzarətsiz məhsulu enerji mənbəyinə qoşulmuş vəziyyətdə qoymayın. İstifadə qısa müddətə kəsildikdə belə, onu şəbəkədən söndürün, elektrik enerjisini ayırın.
14. Əlavə qorunma təmin etmək üçün elektrik dövrəsində qalıq cərəyanı 30 mA-dan çox olmayan qalıq cərəyan qurğusunun (RCD) quraşdırılması tövsiyə olunur. Bu məsələdə peşəkar elektrikçi ilə əlaqə saxlayın.
15. İstifadədən sonra cihazı vanna otağında istifadə edirsinizsə, elektrik fişini  rozetkadan çıxarın, çünki cihaz söndürülsə belə suyun yaxınlığı risk yaradır.
16. Cihazın və ya enerji adapterinin islanmasına icazə verməyin. Cihaz suya düşərsə, dərhal elektrik fişini və ya elektrik adapterini rozetkadan çıxarın. Cihaz enerjilidirsə, əllərinizi suya qoymayın. Yenidən istifadə etməzdən əvvəl cihazı ixtisaslı elektrikçiyə yoxlayın.
17. Yaş əllərlə cihaza və ya elektrik adapterinə toxunmayın.
18. Cihaz hər istifadədən sonra söndürülməlidir.
19. Avadanlığı və ya adapteri nəzarətsiz işə salmayın.
20. Bu cihazı heç vaxt suya yaxın istifadə etməyin, məsələn: Duş altında, küvətdə və ya su ilə dolu lavabonun üstündə.
21. Əgər cihaz enerji adaptorundan istifadə edirsə, onu örtməyin, çünki bu, təhlükəli temperatur yüksəlməsinə və cihazı zədələyə bilər. Həmişə güc adapter kabelini cihaza birləşdirin və sonra güc adapterini elektrik rozetkasına qoşun.
22. Kəsmə qaçı çox itidir. Quraşdırarkən, sökərkən və təmizləyərkən ehtiyatlı olun. Əməliyyat zamanı hərəkət edən bıçağın heç bir elementinə toxunmayın!
23. **BATARYAYANI 48 SAATDAN ARTIQA ŞARQ ETMƏYİN** – bu, batareyaya geri dönməz ziyan vura bilər.
24. Doldurma prosesi 5-35 dərəcə Selsi temperaturunda aparılmalıdır.
25. Bıçaqları suda yumayın.
26. Daraq qoşmalarını yalnız cihaz söndürüldükdə dəyişdirin.

MƏHSULUN TƏSVİRİ:

1. Bıçaq 2. Yandırma/söndürmə düyməsi 3. LED displey 4. Doldurma portu 5. Daraq (3 / 6 / 10 / 13 mm)
6. Kəsici baş örtüyü 7. Təmizləmə fırçası 8. Maşın yağı 9. USB şarj kabeli

BATARYAYA DOLDURMA:

Doldurmağa başlamaq üçün elektrik kabelini doldurma rozetkasına (4) və doldurma kabelini 5V 1A enerji təchizatına qoşun.

Sonra güc adapterini güc mənbəyinə qoşun.

Doldurulma müddəti 2.5saatdır. Sonra məhsul tam olaraq zaryad olunur, işləmə müddəti 3saata yaxın olur.

Batareyanın səviyyəsi 10%-ə düşəndə LED displeydəki batareya göstəricisi yanılıb-sönəcək.

SÜRƏT NƏZARƏT DÜYMƏSİ Sürət göstəricisi

Sürəti dəyişmək üçün ON/OFF düyməsini bir dəfə basın. Daha yüksək sürəti göstərmək üçün ekranda fan ikonu görünəcək. Yenidən basmaq cihazı söndürəcək.

GÜÇ DÜYMƏSİ/TƏHLÜKƏSİZLİK QİLİDİ (4)

Cihazı söndürmək üçün güc düyməsini (2) basın.

Səyahət kilidini yandırmaq və ya söndürmək üçün güc düyməsini (4) 3 saniyə basıb saxlayın.

MAŞININ İSTİFADƏ EDİLMƏSİ

Kəsmə uzunluğu tənzimləmə qolundan istifadə edərək istədiyiniz kəsmə uzunluğunu seçin: 0,8 / 1,0 / 1,2 / 1,4 mm.

Əlavələrdən birini bıçağa da bağlaya bilərsiniz. Uzunluğu artırmaq üçün uzunluq tənzimləmə qolu da istifadə edilə bilər. Qoşmalarda göstərilən uzunluq 0,8 mm-lik ən aşağı parametrdə olan uzunluqdur.

TƏMİZLİK

Hər istifadədən sonra təmizləyin.

Bıçaqdan artıq tükləri çıxarmaq üçün daxil edilmiş kiçik fırçadan istifadə edin .

Bıçağın hərəkət edən hissəsi ilə bıçağın hərəkətsiz hissəsi arasına 2-3 damcı maşın yağı tökün və onu yandırılıb-söndürün ki, yağ bıçaqlar arasından keçsin.

Korpusu quru bir parça ilə təmizləyin.

SPESİFİKASIYA

Nominal güc: 5 W

Güc : 5V --- 1A



Ətraf mühiti qorumaq üçün: kartonları və plastik torbaları ayırın və müvafiq tullantı qablarına qoyun. İstifadə olunmuş cihaz ətraf mühitə təsir göstərə bilən xüsusi toplama məntəqələrinə çatdırılmalıdır. Bu cihazı adi zibilliyə atmayın.

KUSHTET E SIGURISË UDHËZIME TË RËNDËSISHME MBI SIGURINË E PËRDORIMIT JU LUTEM LEXONI ME KUJDES DHE MBANI PËR REFERENCA TË ARDHSHME

Kushtet e garancisë janë të ndryshme, nëse pajisja përdoret për qëllime komerciale.

1. Para se të përdorni produktin ju lutemi lexoni me kujdes dhe ndiqni gjithmonë udhëzimet e mëposhtme. Prodhuesi nuk mban përgjegjësi për ndonjë dëmtim për shkak të ndonjë keqpërdorimi.
2. Produkti duhet të përdoret vetëm në ambiente të mbyllura. Mos e përdorni produktin për asnjë qëllim që nuk është në përputhje me aplikimin e tij.
3. Tensioni i aplikueshëm është 5V \pm 1A. Për arsye sigurie, nuk është e përshtatshme të lidhni disa pajisje në një prizë.
4. Ju lutemi të jeni të kujdesshëm kur përdorni rreth fëmijëve. Mos i lini fëmijët të luajnë me produktin. Mos lejoni që fëmijët ose njerëzit që nuk e njohin pajisjen ta përdorin pa mbikëqyrje.
5. **PARALAJMËRIM:** Kjo pajisje mund të përdoret nga fëmijë mbi 8 vjeç dhe persona me aftësi të kufizuara fizike, shqisore ose mendore, ose persona pa përvojë ose njohuri për pajisjen, vetëm nën mbikëqyrjen e një personi përgjegjës për sigurinë e tyre, ose nëse janë udhëzuar për përdorimin e sigurt të pajisjes dhe janë të vetëdijshëm për rreziqet që lidhen me funksionimin e saj. Fëmijët nuk duhet të luajnë me pajisjen. Pastrimi dhe mirëmbajtja e pajisjes nuk duhet të kryhen nga fëmijët, përveç nëse janë mbi 8 vjeç dhe këto aktivitete kryhen nën mbikëqyrje.
6. Pasi të keni mbaruar përdorimin e produktit, mbani mend gjithmonë të hiqni butësisht spinën nga priza duke mbajtur prizën me dorën tuaj. Asnjëherë mos e tërhiqni kabllon e rrymës!!!
7. Asnjëherë mos e vendosni kabllon e rrymës, spinën ose të gjithë pajisjen në ujë. Asnjëherë mos e ekspozoni produktin ndaj kushteve atmosferike si p.sh. rrezet e diellit direkte ose shiu, etj. Mos e përdorni kurrë produktin në kushte të lagështa.
8. Kontrolloni periodikisht gjendjen e kabllit të energjisë. Nëse kabloja e energjisë është e dëmtuar, produkti duhet të kthehet në një vend shërbimi profesional për t'u zëvendësuar në mënyrë që të shmangen situatat e rrezikshme.
9. Asnjëherë mos e përdorni produktin me kablo të dëmtuar të rrymës ose nëse është rënë ose dëmtuar në ndonjë mënyrë tjetër ose nëse nuk funksionon siç duhet. Mos u përpiqni ta riparoni vetë produktin e defektuar sepse mund të çojë në goditje elektrike. Kthejeni gjithmonë pajisjen e dëmtuar në një vend shërbimi profesional për ta riparuar atë. Të gjitha riparimet mund të kryhen vetëm nga specialistë të autorizuar të shërbimit. Riparimi i bërë gabimisht mund të shkaktojë situata të rrezikshme për

përdoruesin.

10. Asnjëherë mos e vendosni produktin mbi ose afër sipërfaqeve të nxehta ose të ngrohta ose pajisjeve të kuzhinës si furra elektrike ose djegësi me gaz.

11. Asnjëherë mos e përdorni produktin afër lëndëve të djegshme.

12. Mos lejoni që kordoni të varet mbi buzë të banakut ose të mos prekë sipërfaqe të nxehta.

13. Asnjëherë mos e lini produktin të lidhur me burimin e energjisë pa mbikëqyrje. Edhe kur përdorimi ndërpritet për një kohë të shkurtër, fikeni atë nga rrjeti, shkëputeni nga priza.

14. Për të siguruar mbrojtje shtesë, rekomandohet instalimi i pajisjes së rrymës së mbetur (RCD) në qarkun e energjisë, me rrymë të mbetur jo më shumë se 30 mA. Kontaktoni një elektrikist profesionist për këtë çështje.

 15. Nëse përdorni pajisjen në banjë pas përdorimit, hiqni spinën nga priza, sepse afërsia me ujin paraqet rrezik, edhe nëse pajisja është e fikur.

16. Mos lejoni që pajisja ose përshtatësi i rrymës të laget. Nëse pajisja bie në ujë, hiqni menjëherë spinën ose përshtatësin e rrymës nga priza. Nëse pajisja është me energji elektrike, mos i vendosni duart në ujë. Kontrolloni pajisjen nga një elektrikist i kualifikuar përpara se ta përdorni përsëri.

17. Mos e prekni pajisjen ose përshtatësin e rrymës me duar të lagura.

18. Pajisja duhet të fiket pas çdo përdorimi.

19. Mos e lini pajisjen ose përshtatësin të ndezur pa mbikëqyrje.

20. Mos e përdorni kurrë këtë pajisje afër ujit, p.sh.: Nën dush, në vaskë ose mbi lavaman të mbushur me ujë.

21. Nëse pajisja përdor një përshtatës elektrik, mos e mbuloni, sepse kjo mund të shkaktojë një rritje të rrezikshme të temperaturës dhe mund ta dëmtojë pajisjen. Lidhni gjithmonë kabllon e përshtatësit të rrymës me pajisjen dhe më pas lidhni përshtatësin e energjisë me prizën e energjisë.

22. Gërshërët prerëse janë shumë të mprehta. Kini kujdes kur montoni, çmontoni dhe pastroni. Mos prekni asnjë element të tehut lëvizës gjatë operimit!

23. MOS E karikoni baterinë për më gjatë se 48 orë – kjo mund të shkaktojë dëme të pakthyeshme në bateri.

24. Procesi i karikimit duhet të kryhet në temperatura ndërmjet 5-35 gradë Celsius.

25. Mos i lani tehet në ujë.

26. Ndryshoni vetëm bashkëngjitjet e krehës kur pajisja është e fikur.

PËRSHKRIM I PRODUKTIT:

1. Teh 2. Butoni ndezës/fik 3. Ekran LED

4. Porta e karikimit 5. Krehër (3 / 6 / 10 / 13 mm)

6. Mbulesa e kokës prerëse 7. Furçë pastrimi 8. Vaj makinerie 9. Kabllo karikimi USB

KARKIMI I BATERISË:

Për të filluar karikimin, lidhni kabllon e rrymës me prizën e karikimit (4) dhe kabllon e karikimit me furnizimin me energji 5V 1A.

Pastaj lidhni përshtatësin e energjisë me një burim energjie.

Koha e karikimit është rreth 2.5 orë. Pastaj produkti është plotësisht i karikuar, koha e punës është rreth 3 orë. Kur niveli i baterisë bie në 10%, treguesi i baterisë në ekranin LED do të pulsojë.

BUTONI I KONTROLLIT SHPEJTËSISË Treguesi i shpejtësisë

Për të ndryshuar shpejtësinë, shtypni butonin ON/OFF një herë. Një ikonë e ventilatorit do të shfaqet në ekran për të treguar shpejtësinë më të lartë. Shtypja e tij përsëri do ta fikur pajisjen.

BUTONI I FREZIMIT/BYÇJA E SIGURISË (4)

Shtypni butonin e energjisë (2) për të fikur pajisjen.

Shtypni dhe mbani shtypur butonin e ndezjes (4) për 3 sekonda për të aktivizuar ose fikur bllokimin e udhëtimit.

PËRDORIMI I MAKINËS

Zgjidhni gjatësinë e dëshiruar të prerjes duke përdorur levën e rregullimit të gjatësisë së prerjes: 0,8 / 1,0 / 1,2 / 1,4 mm.

Ju gjithashtu mund të lidhni një nga bashkëngjitjet në tehu. Leva e rregullimit të gjatësisë mund të përdoret gjithashtu për të rritur gjatësinë. Gjatësia e treguar në bashkëngjitjet është gjatësia në cilësimin më të ulët prej 0,8 mm.

PASTRIMI

Pastroni pas çdo përdorimi.

Përdorni furçën e vogël të përfshirë për të hequr qimet e tepërta nga tehu.

Hidhni 2-3 pika vaj makinerie midis pjesës lëvizëse të tehut dhe pjesës së palëvizshme të tehut dhe ndizni dhe fikni në mënyrë që vaji të kalojë midis tehtëve.

Pastroni kutinë me një leckë të thatë.

SPECIFIKIM

Fuqia nominale: 5 W

Fuqia : 5V --- 1A



Për të mbrojtur mjedisin: ndani kartonat dhe qeset plastike dhe vendosini në kontejnerët e duhur të mbeturinave. Pajisja e përdorur duhet të dorëzohet në pika të veçanta grumbullimi që mund të ndikojnë në mjedis. Mos e hidhni këtë pajisje në mbeturina normale.

KARTA GWARANCYJNA

WARUNKI GWARANCJI obowiązują na terenie Rzeczypospolitej Polskiej

Adler Sp. z o.o. ul. Ordon 2a 01-237 Warszawa zapewnia użytkownika o dobrej jakości sprzętu, na który wydana jest niniejsza karta gwarancyjna i udziela 24 miesięcznej gwarancji, która liczy się od daty zakupu sprzętu. Usługi gwarancyjne świadczone są po okazaniu prawidłowo wypełnionej karty gwarancyjnej. Wady lub uszkodzenia sprzętu ujawnione w okresie gwarancji usuwane będą bezpłatnie przez Serwis Centralny. W przypadku zakupu sprzętu przez przedsiębiorcę (faktura VAT) okres gwarancji wynosi 12 miesięcy. Powyższy zapis nie dotyczy jednoosobowych działalności gospodarczych, o ile rodzaj zakupionego sprzętu, nie jest związany z profilem prowadzonej działalności gospodarczej – weryfikacja w CEIDG.

W przypadku wymiany rzeczy na nową, albo po dokonaniu istotnej naprawy, okres gwarancji biegnie na nowo od chwili dostarczenia klientowi rzeczy wolnej od wad, lub zwrócenia rzeczy naprawionej. Jeżeli gwarant wymienił część rzeczy, przepis powyższy stosuje się odpowiednio do części wymienionej. Gwarant zobowiązuje się pokryć koszty dostarczenia rzeczy do serwisu na adres wskazany w karcie gwarancyjnej. Jednakże uprawniony z gwarancji powinien zachować rozsądek, wybierając środek transportu. Uprawnionemu z gwarancji nie przysługują od gwaranta zwrot kosztów dostarczenia towaru – rzeczy do naprawy gwarancyjnej, przekraczający ekonomicznie uzasadnione koszty przewozu.

UWAGA: Sprzęt przeznaczony jest wyłącznie do użytku domowego. Naprawami gwarancyjnymi nie są objęte czynności związane z odkamienianiem, konserwacją, czyszczeniem urządzenia oraz części i akcesoria ulegające zużyciu przy normalnym użytkowaniu. Gwarancja nie obejmuje mechanicznych uszkodzeń sprzętu oraz wad i uszkodzeń wynikłych wskutek:

- niewłaściwego lub niezgodnego z instrukcją użytkowania, przechowywania i konserwacji;
- ingerencji nieautoryzowanego serwisu, samowolnych napraw, przeróbek i zmian konstrukcyjnych;
- użycia niewłaściwych materiałów eksploatacyjnych.
- uszkodzeń mechanicznych, termicznych, chemicznych i powstałych na skutek przepięcia w sieci.
- karta gwarancyjna jest nieważna bez daty zakupu, pieczęci sprzedającego i kopii dokumentu zakupu.
- gwarancją nie są objęte elementy eksploatacyjne i akcesoria w tym: elementy szklane (np. dzbanki, talerze), sznury przyłączeniowe, sieciowe, żarówki, baterie, nożyki i folie do urządzeń tnących, nasadki miksujące, trzepaki, mieszaki, ssawkoszczotki, rury, węże, kubki miksujące, głowice tnące i sita.

Reklamowany sprzęt jest dostarczany do Serwisu Centralnego przez Klienta w stanie kompletnym i odpowiednio zabezpieczony na czas transportu. Po dokonanej naprawie reklamowany sprzęt odbierany jest z Serwisu Centralnego przez Klienta.

Termin usunięcia wady może zostać wydłużony o czas potrzebny do importu niezbędnych części, nie dłuższy niż 30 dni roboczych. W każdym takim przypadku warsztat serwisowy powiadomi klienta o wydłużeniu terminu naprawy gwarancyjnej. W związku z koniecznością sprowadzenia części zamiennych i poinformuje o nowym terminie usunięcia wady.

W przypadku stwierdzenia usterki należy ją zgłosić w punkcie sprzedaży lub w Serwisie Centralnym, ul. Ordon 2A, 01-237 Warszawa, tel. 728-595-006 lub e-mail: serwis@adler.com.pl.

W zgłoszeniu proszę podać swój adres, nr telefonu i opis usterki. Do reklamacji konieczne jest dołączenie kopii dokumentu zakupu.

Gwarancja nie wyłącza ani nie ogranicza oraz nie zawiesza uprawnień kupującego wynikających z przepisów o rękojmi za wady rzeczy sprzedanej.



adnotacje serwisu:

SERWIS CENTRALNY
01-237 Warszawa ul.Ordon 2A
tel. 728 - 595 - 006
serwis@adler.com.pl www.adler.com.pl

.....
(data sprzedaży)
.....
(pieczęć sklepu i podpis sprzedawcy)

W trosce o środowisko..

Opakowania kartonowe oraz worki polietylenowe (PE) należy wrzucać do odpowiednich pojemników przeznaczonych do selektywnej zbiórki odpadów komunalnych zgodnie z ich opisem. Jeżeli w urządzeniu znajdują się baterie, należy je wyjąć i osobno oddać do punktu zbierania i składowania. Zużyte urządzenie należy oddać do odpowiedniego punktu zbierania i składowania, gdyż znajdujące się w nim niebezpieczne substancje mogą stanowić zagrożenie dla zdrowia i środowiska. Oznaczenie umieszczone na produkcie wskazuje, że urządzenia nie należy wyrzucać do pojemnika z odpadami komunalnymi.

Zużyty sprzęt elektryczny, to odpady, które zawierają substancje szkodliwe dla ludzi, zwierząt i środowiska. Substancje te mogą doprowadzić do zanieczyszczenia gleby, wody lub powietrza, a poprzez to mogą się dostać do organizmu człowieka i doprowadzić do licznych dolegliwości zdrowotnych, takich jak: zaburzenia wzroku, słuchu, mowy, mogą również doprowadzić do uszkodzenia nerek, wątroby i serca, oraz wywołać choroby skóry. Substancje szkodliwe mogą mieć również niekorzystny wpływ na układ oddechowy i rozrodczy oraz doprowadzić do zmian nowotworowych. Spożycie roślin rosnących na skażonych glebach, oraz produktów powstałych z nich może grozić w/w skutkami zdrowotnymi.

Urządzenia nie wyrzucać do pojemnika na odpady komunalne !!!!

**OGÓLNE WARUNKI BEZPIECZEŃSTWA
WAŻNE INSTRUKCJE DOTYCZĄCE BEZPIECZEŃSTWA UŻYTKOWANIA
PRZECZYTAJ UWAGNIE I ZACHOWAJ NA PRZYSZŁOŚĆ**

1. Przed rozpoczęciem użytkowania urządzenia przeczytać instrukcję obsługi i postępować według wskazówek w niej zawartych. Producent nie odpowiada za szkody spowodowane użytkowaniem urządzenia niezgodnie z jego przeznaczeniem lub niewłaściwą jego obsługą.
2. Urządzenie służy wyłącznie do użytku domowego. Nie używać do innych celów, niezgodnych z jego przeznaczeniem.
3. Urządzenie należy podłączyć wyłącznie do gniazdka z uziemieniem 5V 1A. W celu zwiększenia bezpieczeństwa użytkowania do jednego obwodu prądu nie należy równocześnie włączać wielu urządzeń elektrycznych.
4. Należy zachować szczególną ostrożność podczas korzystania z urządzenia, gdy w pobliżu przebywają dzieci. Nie należy dopuszczać dzieci do zabawy urządzeniem nie pozwól dzieciom ani osobom nie zaznajomionym z urządzeniem na jego użytkowanie.
5. **OSTRZEŻENIE:** Niniejszy sprzęt może być użytkowany przez dzieci powyżej 8 roku życia oraz osoby o ograniczonej zdolności fizycznej, czuciowej lub psychicznej, lub osoby nie mające doświadczenia lub znajomości sprzętu, jeśli odbywa się to pod nadzorem osoby odpowiedzialnej za ich bezpieczeństwo lub zostały im udzielone wskazówki na temat bezpiecznego użytkowania urządzenia i mają świadomość niebezpieczeństwa związanego z jego użytkowaniem. Dzieci nie powinny bawić się sprzętem. Czyszczenie i konserwacja urządzenia nie powinna być wykonywana przez dzieci, chyba że są powyżej 8 roku życia a czynności te są wykonywane pod nadzorem.
6. Zawsze po zakończeniu używania, wyjmij wtyczkę z gniazda zasilającego poprzez przytrzymanie gniazdka ręką, **NIE** ciągnąć za sznur sieciowy.
7. Nie zanurzać kabla, wtyczki oraz całego urządzenia w wodzie lub innej cieczy. Nie wystawiaj urządzenia na działanie warunków atmosferycznych (deszczu, słońca, etc.) ani nie używaj w warunkach podwyższonej wilgotności (łazienki, wilgotne domki kempingowe).
8. Okresowo sprawdzaj stan przewodu zasilającego. Jeżeli przewód zasilający jest uszkodzony, to powinien on być wymieniony przez specjalistyczny zakład naprawczy w celu uniknięcia zagrożenia.
9. Nie używaj urządzenia z uszkodzonym przewodem zasilającym lub jeśli zostało upuszczone lub uszkodzone w jakikolwiek inny sposób lub nieprawidłowo pracuje. Nie naprawiaj urządzenia samodzielnie, gdyż grozi to porażeniem. Uszkodzone urządzenie oddaj do właściwego punktu serwisowego w celu sprawdzenia lub dokonania naprawy. Wszelkich napraw mogą dokonywać wyłącznie uprawnione punkty serwisowe. Nieprawidłowo wykonana naprawa może spowodować poważne zagrożenie dla użytkownika.
10. Należy stawiać urządzenie na chłodnej stabilnej, równej powierzchni, z dala od nagrzewających się urządzeń kuchennych jak: kuchenka elektryczna, palnik gazowy, itp....
11. Nie korzystaj z urządzenia w pobliżu materiałów łatwopalnych.
12. Przewód zasilania nie może zwiśać poza krawędź stołu lub dotykać gorących powierzchni.
13. Nie wolno pozostawiać włączonego urządzenia ani zasilacza do gniazdka bez nadzoru.
14. Do zapewnienia dodatkowej ochrony, wskazane jest zainstalowanie w obwodzie elektrycznym, urządzenia różnicowoprądowego (RCD) o znamionowym prądzie różnicowym nie przekraczającym 30 mA. W tym zakresie należy zwrócić się do specjalisty elektryka.
15. Gdy urządzenie jest używana w łazience, po użyciu go wyjąć wtyczkę z gniazdka, gdyż bliskość wody stanowi zagrożenie nawet wtedy, kiedy urządzenie jest wyłączone.



16. Nie dopuszczać do zamoczenia urządzenia ani zasilacza. W przypadku, gdy urządzenie wpadnie do wody, natychmiast wyciągnąć wtyczkę lub zasilacz z gniazdka sieciowego. Nie wolno wkładać rąk do wody, gdy urządzenie jest włączone do sieci. Przed ponownym użyciem musi być ono sprawdzone przez wykwalifikowanego elektryka.
17. Nie wolno chwytać urządzenia ani zasilacza mokrymi dłońmi.
18. Urządzenie należy wyłączać każdorazowo przy odkładaniu go.
19. Nie wolno pozostawiać włączonego urządzenia ani zasilacza do gniazdka bez nadzoru.
20. Nie wolno używać urządzenia w pobliżu wody np...: pod prysznicem, w wannie ani nad umywalką z wodą.
21. Jeżeli urządzenie wykorzystuje zasilacz, nie przykrywaj go, ponieważ mogłoby to doprowadzić do niebezpiecznego wzrostu temperatury i uszkodzenia urządzenia. Zawsze, jako pierwszą wkładaj wtyczkę do gniazda zasilania w urządzeniu a następnie zasilacz do gniazda sieciowego.
22. Nożyki tnące są bardzo ostre. Zachować ostrożność podczas montażu, demontażu i czyszczenia Nie wolno dotykać elementów ruchomych ostrzy podczas pracy urządzenia!
23. NIE ŁADOWAĆ BATERII DŁUŻEJ NIŻ 48 GODZIN - może to spowodować jej nieodwracalne uszkodzenie.
24. Proces ładowania powinien przebiegać w temperaturach od 5 do 35 stopni Celsjusza.
25. Nie myć ostrzy w wodzie.
26. Zmieniać nasadki grzebieniowe tylko kiedy strzyżarka jest wyłączona.

OPIS PRODUKTU:

- | | | | |
|-------------------------------|----------------------------------|--------------------------|-----------------------|
| 1. Ostrze | 2. Przycisk włączania/wyłączania | 3. Wyświetlacz LED | |
| 4. Port ładowania | 5. Grzebień (3 / 6 / 10 / 13 mm) | 6. Osłona głowicy tnącej | |
| 7. Szczoteczka do czyszczenia | | 8. Olej maszynowy | 9. Kabel ładujący USB |

ŁADOWANIE AKUMULATORA:

Aby rozpocząć ładowanie, podłącz przewód zasilający do gniazda ładowania (4), a przewód ładujący do zasilacza 5 V 1 A. Następnie podłącz zasilacz do źródła zasilania. Czas ładowania wynosi około 2,5 h. Następnie produkt jest w pełni naładowany, czas pracy wynosi około 3 godzin. Gdy poziom naładowania baterii spadnie do 10%, na wyświetlaczu LED wskaźnik baterii zacznie migać.

PRZYCISK KONTROLI PRĘDKOŚCI

Wskaźnik prędkości Aby zmienić prędkość, naciśnij raz przycisk ON/OFF. Na wyświetlaczu pojawi się ikona wentylatora wskazująca wyższą prędkość. Ponowne naciśnięcie spowoduje wyłączenie urządzenia.

PRZYCISK ZASILANIA / BLOKADA BEZPIECZEŃSTWA (4)

Naciśnij przycisk zasilania (2), aby wyłączyć urządzenie. Naciśnij i przytrzymaj przycisk zasilania (4) przez 3 sekundy, aby włączyć lub wyłączyć blokadę podręczną.

KORZYSTANIE Z MASZYNY

Wybierz żadaną długość cięcia za pomocą dźwigni regulacji długości cięcia: 0,8 /1,0 /1,2 /1,4 mm. Można także przyczepić jedną z nasadek do ostrza. Dźwignię regulacji długości można również wykorzystać do zwiększenia długości. Długość pokazana w załącznikach to długość przy najniższym ustawieniu 0,8 mm.

CZYSZCZENIE

Czyścić po każdym użyciu. Użyj dołączonej małej szczoteczki, aby usunąć nadmiar włosów z ostrza. Upuść 2-3 krople oleju maszynowego pomiędzy ruchomą część ostrza a nieruchomą część ostrza i włącz i wyłącz, aby olej mógł przedostać się pomiędzy ostrza. Oczyszczyć obudowę suchą szmatką.

SPECYFIKACJA

Moc nominalna: 5 W
Moc: 5 V 1 A