



ПОСІБНИК КОРИСТУВАЧА

ХОЛОДИЛЬНИК З МОРОЗИЛЬНИМ ВІДДІЛЕННЯМ

Перш ніж починати експлуатацію приладу, уважно прочитайте цей посібник та завжди зберігайте його в доступному місці для довідки.

UA УКРАЇНСЬКА EN ENGLISH



MFL70584313
Rev.02_210120

www.lg.com

Copyright © 2018-2021 LG Electronics Inc. Всі права захищено

ЗМІСТ

Деякі зображення або зміст цього посібника можуть відрізнятися від моделі, яку ви придбали.

Зміст цього посібника може бути змінений виробником.

ІНСТРУКЦІЇ З БЕЗПЕКИ	3
ВАЖЛИВІ ІНСТРУКЦІЇ З БЕЗПЕКИ.....	3
ВСТАНОВЛЕННЯ	10
Розміри і зазори	10
Температура навколишнього середовища.....	10
Перевішування дверцят	11
Вирівнювання машини.....	11
Підключення приладу	11
Переміщення приладу	11
ЕКСПЛУАТАЦІЯ	12
Частини й функції.....	12
ЕКСПЛУАТАЦІЯ	14
Примітки щодо експлуатації	14
Панель управління.....	16
Дозатор для води (*).....	18
Резервуар дозатора для води.....	18
Форма для льоду	19
Зона свіжості (*)	19
Ящик для свіжих овочів (*)	20
Складана полиця	20
Інші функції.....	20
ІНТЕЛЕКТУАЛЬНІ ФУНКЦІЇ	21
Користування додатком LG ThinQ	21
Використання функції Smart Diagnosis™	23
МІКРОФІША	24
ТЕХНІЧНЕ ОБСЛУГОВУВАННЯ	25
Примітки щодо чищення.....	25
Чищення дверного кошика	25
Очищення полиць	26
Очищення ящика для фруктів та овочів.....	26
Очищення кришки ящика для фруктів і овочів	26
Очищення шухляди морозильної камери	27
Очищення диспенсеру для води.....	27
ПОШУК ТА УСУНЕННЯ НЕСПРАВНОСТЕЙ	28
ГАРАНТІЙНИЙ ТАЛОН	32

Наведені нижче рекомендації з безпеки розроблені для запобігання непередбаченим ризикам або пошкодженням унаслідок необережного чи неправильного використання пристрою.

Ці рекомендації розділено на категорії із заголовками «ОБЕРЕЖНО» та «УВАГА», як описано нижче.

 Цей символ позначає ситуації та дії, які можуть створити ризик. Уважно читайте розділи, позначені цим символом, та дотримуйтесь інструкцій, щоб уникнути ризику.

ОБЕРЕЖНО

Указує на те, що недотримання інструкцій може спричинити тяжкі травми або смерть.

УВАГА

Указує на те, що недотримання інструкцій може спричинити незначні травми або пошкодження пристрою.

ВАЖЛИВІ ІНСТРУКЦІЇ З БЕЗПЕКИ

ОБЕРЕЖНО

Щоб знизити ризик вибуху, пожежі, смерті, ураження електричним струмом і травмування, дотримуйтесь основних запобіжних заходів, зокрема наведених нижче.

Діти в домі

- Цей пристрій не призначений для використання особами (у тому числі дітьми) з обмеженими фізичними можливостями, сенсорними чи розумовими здібностями або браком відповідного досвіду чи знань. Така експлуатація допускається, тільки якщо особа, відповідальна за їхню безпеку, наглядає за ними або навчила користуватися приладом. За дітьми необхідно наглядати, щоб переконатися, що вони не граються приладом.
- Якщо пристрій обладнано замком (лише для деяких моделей), тримайте його в недоступному для дітей місці.

Встановлення

- Транспортувати прилад повинні щонайменше двоє людей, надійно тримаючи його.
- Переконайтеся, що розетка заземлена належним чином, і що контакт заземлення кабелю живлення непошкоджений та не видалений з штепсельної вилки. Для отримання більш докладної інформації про заземлення звертайтеся до інформаційного центру підтримки клієнтів LG Electronics.
- Кабель живлення цього пристрою має жилу заземлення й вилку з контактом заземлення. Штепсельну вилку слід вставляти в електричну розетку, правильно встановлену та заземлену відповідно до всіх місцевих норм і правил.
- У разі пошкодження шнура живлення або несправності електричної розетки не можна вмикати шнур живлення. Необхідно звернутися до авторизованого сервісного центру.
- Не підключайте пристрій до перехідника, у якого немає силового кабелю (монтованого).
- Не змінюйте та не подовжуйте кабель живлення.
- Прилад повинен бути підключений до виділеної лінії живлення з окремим запобіжником.
- Не використовуйте мульти-розетку, яка неправильно заземлена (переносна). У разі використання правильно заземленої мульти-розетки (переносної) використовуйте розетку з поточною потужністю кабелю живлення або вище і використовуйте розетку тільки для пристрою.
- Встановлюйте прилад в такому місці, де легко відключити шнур живлення від розетки.
- Слідкуйте за тим, щоб шнур живлення був направлений вниз та не затиснений пристроєм.
- Встановлюйте прилад на твердій і рівній поверхні.
- Не встановлюйте прилад у вологому чи брудному приміщенні. Не встановлюйте і не зберігайте прилад просто неба або в приміщенні, де він може піддаватися впливу прямих променів сонця, вітру, дощу або температури нижче нуля.
- Не залишайте прилад під прямими сонячними променями та не піддавайте його впливу тепла від нагрівальних приладів, таких як печі або нагрівачі.
- Будьте обережні, щоб не зашкодити задній частині приладу при установці.

- Будьте обережні, щоб не дати дверцятam впасти в процесі збирання або розбирання.
- Будьте обережні, щоб не перетиснути та не пошкодити кабель живлення під час монтажу або демонтажу дверцят.
- Не підключайте перехідник або інше приладдя до вилки живлення.

ЕКСПЛУАТАЦІЯ

- Не використовуйте прилад для будь-яких цілей (зберігання медичних або експериментальних матеріалів або перевезення вантажу), крім побутового використання — домашнього зберігання продуктів харчування.
- Витягайте вилку з розетки під час сильної грози або блискавки, або коли прилад не використовується протягом тривалого періоду часу.
- Не торкайтеся вилки шнура живлення або елементів управління приладом мокрими руками.
- Не згинайте шнур живлення занадто сильно та не ставте на нього важкі предмети.
- Якщо вода потрапила до електричних частин приладу, від'єднайте кабель живлення і зверніться до Центру обслуговування клієнтів LG Electronics.
- Не кладіть руки або металеві предмети всередину області, що випромінює холодне повітря, кришку або тепловиділяючу решітку на задній поверхні.
- Не застосовуйте надмірну силу або тиск на задню панель приладу.
- Не кладіть у прилад тварин, наприклад домашніх улюбленців.
- Пильнуйте за дітьми, коли ви відкриваєте або закриваєте дверцята. Дверцята можуть вдарити дитину і стати причиною травми.
- Уникайте потрапляння дітей всередину приладу. Дитина в середині приладу може задихнутись.
- Не розташовуйте важкі або крихкі предмети, ємності заповнені рідиною, горючими речовинами, займисті предмети (наприклад, свічки, лампи тощо) або нагрівальні прилади (наприклад, пічки, обігрівачі тощо) на приладі.

- Якщо є витік газу (ізобутан, пропан, природний газ і т.д.), не торкайтеся приладу або мережевого шнуру і негайно провітрити приміщення. Цей прилад використовує в якості холодоагенту газ (ізобутан, R600a). Хоча використовується невелика кількість газу, він, тим не менше, є горючим. Витік газу під час транспортування, встановлення пристрою або його експлуатації може призвести до пожежі, вибуху або травми за наявності іскор.
- Не використовуйте і не зберігайте легкозаймисті або горючі речовини (ефір, бензол, спирт, хімічні речовини, зріджений нафтовий газ, займисті аерозолі, інсектициди, освіжувачі повітря, косметики і т.д.) поблизу приладу.
- Негайно від'єднайте кабель живлення і зверніться до центру підтримки клієнтів LG Electronics, якщо ви виявили дивний звук, запах або дим, що виходить з пристрою.
- Заповнюйте питною водою лише льодогенератор або ємність води для диспенсера.
- Не пошкоджуйте контур охолоджувача.
- Не кладіть електронні пристрої (наприклад, обігрівачі і мобільні телефони) всередину приладу.

Обслуговування

- Витягніть штекер перед очищенням приладу або заміною внутрішньої лампи (якщо встановлено).
- Обережно вставте штепсельну вилку в розетку, після того як вологу та бруд буде усунено.
- Ніколи не тягніть за кабель живлення, коли від'єднуєте прилад від розетки. Завжди міцно тримайте вилку та витягуйте її з розетки прямо.
- Не розбризкуйте воду або займисті речовини (зубну пасту, спирт, розчинник, бензин, горючі рідини, абразиви тощо) всередині або ззовні на прилад, щоб почистити його.
- Не користуйтеся для чищення приладу щітками, тканиною або губкою з шорсткою поверхнею або такими, що виготовлені з металевого матеріалу.
- Тільки кваліфікований обслуговуючий персонал з сервісного центру LG Electronics може розбирати, ремонтувати або модифікувати прилад. Перед переміщенням і встановленням приладу в іншому місці зверніться до центру підтримки клієнтів LG Electronics.

- Не використовуйте фен для волосся, щоб висушити внутрішню частину приладу, та не ставте свічку всередину, щоб видалити неприємні запахи.
- Не використовуйте механічні пристрої або інші засоби для прискорення процесу розморожування.

Утилізація

- При утилізації приладу зніміть прокладку з дверцят, залишивши полиці і кошики на місці, і тримати дітей подалі від приладу.
- Викидайте пакувальні матеріали (наприклад, вініл або пінопласт) так, щоб вони не потрапили до дітей. Пакувальні матеріали можуть спричинити задуху.

Техніка безпеки

- Не перекривайте вентиляційні отвори в корпусі приладу або у вбудованій структурі.
- Не використовуйте електроприлади всередині холодильника.
- Холодоагент та ізоляційний газ, що використовується в приладі, потребують спеціальної процедури утилізації. Проконсультуйтеся з агентом по сервісному обслуговуванню або аналогічним кваліфікованим фахівцем перед їх утилізацією.
- Виток холодоагенту з труб може привести до займання або викликати вибух.
- Кількість холодоагенту в вашому конкретному приладі зазначено на ідентифікаційній табличці, що розташована усередині приладу.
- У жодному разі не вмикайте холодильник із будь-якими ознаками пошкоджень. Якщо у вас виникли сумніви, зверніться до дилера.
- Прилад призначений лише для побутового використання чи в подібних умовах. Його неможна використовувати на комерційних підприємствах та підприємствах харчування, або в будь-якому пересувному приміщенні, на кшталт каравану або човна.
- Не зберігайте вибухові речовини, такі як аерозольні балончики із займистим паливом, в цьому приладі.

Ризик пожежі та легкозаймісті матеріали



Цей символ попереджає про легкозаймісті матеріали, які можуть спалахнути й призвести до пожежі при необережному поводженні.

- Цей пристрій містить невелику кількість холодоагенту ізобутану (R600a), але також є горючим. При транспортуванні і установці приладу будьте обережні, щоб не пошкодити ніякі частини холодильного контуру.
- Якщо виявлено виток, уникайте відкритого полум'я або потенційних джерел займання та провітрити приміщення, в якому знаходиться прилад, протягом декількох хвилин. Для того, щоб уникнути створення горючої газової суміші повітря під час витoku в ланцюзі охолодження, розмір приміщення, в якому використовується пристрій, повинен мати площу, відповідну до кількості використовуваного холодоагенту. Це співвідношення становить 1 м² площі приміщення на кожні 8 г холодоагенту R600a всередині приладу.
- Вибираючи місце для приладу, переконайтеся, що шнур живлення не затиснуто й не пошкоджено.
- Не розташовуйте переносні штепсельні розетки на кілька роз'ємів або переносні блоки живлення поблизу задньої стінки приладу.

УВАГА

Щоб знизити ризик незначних травм, збою в роботі, пошкодження пристрою чи майна, під час використання цього обладнання, дотримуйтесь основних запобіжних заходів, зокрема наведених нижче.

Встановлення

- Не нахильяйте прилад, щоб тягнути або штовхати його при транспортуванні.
- Переконайтеся, що частини тіла, наприклад руки або ноги, не застрягнуть при пересуванні приладу.

ЕКСПЛУАТАЦІЯ

- Не чіпайте заморожені продукти або металеві частини в морозильній камері вологими або мокрими руками. Це може призвести до обмороження.
- Не ставте скляні контейнери, пляшки або банки (особливо ті, що містять газовані напої) в морозильну камеру або на полиці, де вони будуть піддаватися впливу мінусових температур.
- Загартоване скло на передній стороні дверцят пристрою або на полицях може бути пошкоджено ударом. Якщо воно розбите, не торкайтеся руками.
- Не чіпляйтесь за дверцята приладу, відсіки для зберігання та полиці і не залізайте на них.
- Не зберігайте надмірну кількість пляшок води або контейнерів для гарнірів на дверцятах.
- Не дозволяйте тваринам гризти кабель живлення або водяний шланг.
- Не відкривайте та не закривайте дверцята з надмірним зусиллям.
- Якщо шарнір дверцят приладу пошкоджений або працює неналежним чином, припиніть використання приладу і зверніться в авторизований сервісний центр.
- Не чистіть скляні полиці або кришки теплою водою, коли вони холодні.
- Ніколи не їжте заморожені продукти одразу після витягання з морозильної камери.
- Переконайтеся, що руки та ноги не можуть застрягнути при відкриванні або закриванні дверцята пристрою.

Обслуговування

- Не вставляйте полиці догори ногами. Вони можуть впасти.
- Для видалення льоду з приладу, зверніться до центру підтримки клієнтів LG Electronics.

Розміри і зазори

Замала відстань між приладом і розташованими поруч предметами може погіршити морозильну потужність і підвищити витрати на електроенергію. Установлюючи прилад, залиште між ним і кожною прилеглою стіною зазор щонайменше 50 мм.

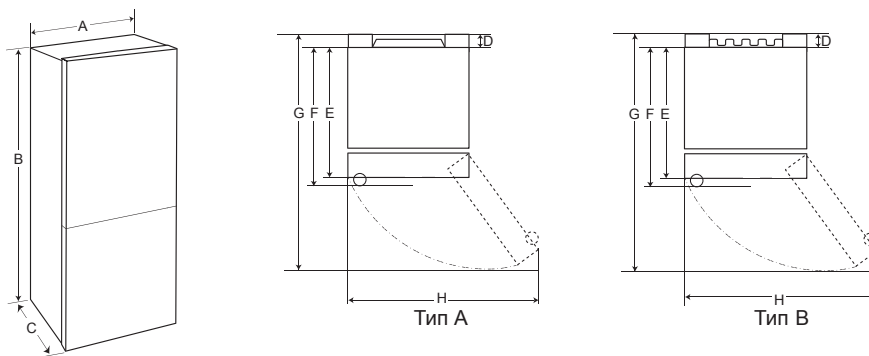

	Тип А				Тип В			
	Прихована ручка		Зовнішня ручка		Прихована ручка		Зовнішня ручка	
Габарити [мм]								
A	595	595	595	595	595	595	595	595
B	1860	2030	1860	2030	1860	2030	1860	2030
C	675	675	731	731	682	682	737	737
D	9	9	9	9	15	15	15	15
E	667	667	667	667	667	667	667	667
F	–	–	722	722	–	–	722	722
G	1225	1225	1232	1232	1230	1230	1237	1237
H	995	995	995	995	995	995	995	995

Температура навколишнього середовища

- Пристрій призначений для роботи в обмеженому діапазоні температур навколишнього середовища залежно від кліматичної зони.
- Температура всередині приладу може змінюватися в залежності від його розташування, температури навколишнього середовища, частоти відкривання дверей і так далі.
- Кліматичний клас зазначено на паспортній таблиці.

Кліматичний Клас	Діапазон температур навколишнього середовища, °C
SN (Розширений помірний)	+10 – +32
N (Помірний)	+16 – +32
ST (Субтропічний)	+16 – +38
T (Тропічний)	+16 - +43 / +10 - +43*

*Австралія, Індія, Кенія

ПРИМІТКА

- Прилади, віднесені до кліматичних класів від SN до T, розраховані на експлуатацію при температурі навколишнього середовища від 10 до 43 °C.

Аксесуари

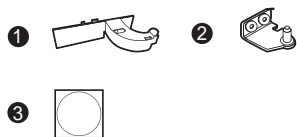

- ❶ Кришка завіси
- ❷ Нижня завіса
- ❸ Наклейка

Перевішування дверцят

Пристрій сконструйовано так, щоб дверцята могли відриватись в різні сторони залежно від конструкції кухні.

ПРИМІТКА

- Перевішування дверцят мають виконувати кваліфіковані співробітники компанії LG Electronics, інакше на дверцята не поширюватиметься гарантія.



Вирівнювання машини

Для того, щоб уникнути вібрації, пристрій повинен бути вирівняний.

При необхідності, відрегулюйте регулювальні гвинти, щоб компенсувати нерівності підлоги.

Фронтальна частина має бути трохи вищою за задню — так дверцята будуть легше закриватись.

Регулювальні гвинти легко повертаються, якщо трохи нахилити корпус.

Повертання регулювальних гвинтів проти годинникової стрілки  піднімає пристрій, а за годинниковою стрілкою  опускає його.

Підключення приладу

Установивши прилад, вставте штепсельну вилку в розетку електромережі.

ПРИМІТКА

- Після підключення кабелю живлення (або штепселя) до розетки зачекайте 2 або 3 години, перш ніж класти в прилад продукти. Якщо ви покладете продукти в прилад, не дочекавшись його повного охолодження, вони можуть зіпсуватися.

Переміщення приладу

- 1 Дістаньте всі продукти з приладу.
- 2 Витягніть штепсель, вставте його у відповідний гачок на задній або верхній панелі приладу та зафіксуйте.
- 3 Зафіксуйте скотчем такі частини приладу, як полиці й ручку дверцят, щоб вони не випали під час переміщення приладу.
- 4 Переміщати прилад потрібно обережно та щонайменше втрюх. Під час транспортування на велику відстань тримайте прилад у вертикальному положенні.
- 5 Установивши прилад, увімкніть його, вставивши штепсель у розетку.

Частини й функції

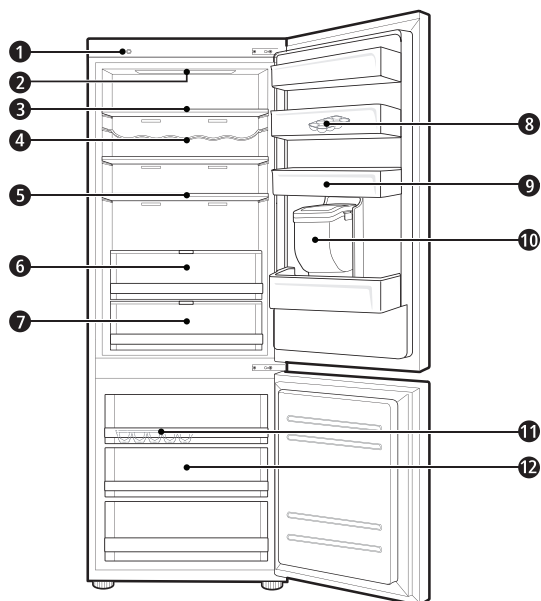

❶ Блок інтелектуальної діагностики (*)

Ця функція використовується під час звернення в інформаційний центр підтримки клієнтів компанії LG Electronics і допомагає точно виявити причину неправильної роботи або несправності приладу.

❷ Світлодіодна лампа

Світлодіодні лампи всередині приладу загоряються при відкриванні дверей.

❸ Полиця холодильника

Тут зберігаються продукти харчування та інші речі.

- Висоту полиці можна регулювати шляхом її встановлення в інший паз на іншій висоті.
- Зберігайте харчові продукти з високим вмістом вологи на передній частині полиці.
- Фактична кількість полиць буде відрізнятися залежно від моделі.

❹ Підставка для пляшок (*)

На цій полиці зберігаються високі пляшки або контейнери.

5 Складана полиця (*)

Тут зберігаються продукти харчування та інші високі пакунки.

6 Ящик для свіжих овочів (*)

В цьому ящику зберігаються фрукти та овочі. Він дозволяє зберегти свіжість, регулюючи регулятор вологості.

- Вигляд або компоненти приладу можуть відрізнятися залежно від моделі.

7 Зона свіжості (*)

Прохолодний відсік для зберігання м'яса, риби й овочів. Для довшого підтримання свіжості налаштуйте регулятор вологості на задній стінці холодильної камери.

- Для економії місця зону свіжості можна використовувати без ящика.

8 Рухливий лоток для яєць

Тут зберігаються яйця.

- Лоток можна переміщати та розташовувати в потрібному положенні. Проте не слід використовувати його як контейнер для льоду, ставити на полицю у верхній частині холодильника чи в ящик для овочів.

9 Кошики на дверцятах холодильника

Тут можна зберігати невеликі пакети охолоджених харчових продуктів, напої та соуси.

10 Резервуар дозатора для води (*)

Місце, де зберігається вода для подачі у дозатор або автоматичний льодогенератор. Вимагає ручного заповнення. (моделі, що не підключаються до водопроводу)

11 Лоток для льоду

Місце, де виробляється і зберігається лід.

- Для економії місця форму для льоду або відерце для кубиків льоду можна виїняти.

12 Морозильна шухлядка

Місце для тривалого зберігання заморожених продуктів.

 УВАГА

- Не зберігайте невисокі пляшки або контейнери на підставці для пляшок. Вони можуть впасти й спричинити травмування або пошкодження приладу.

ПРИМІТКА

- (*): наявність цієї функції залежить від придбаної моделі.

Примітки щодо експлуатації

- Користувачі повинні мати на увазі: якщо дверцята зариті не повністю, всередині може утворюватися лід. Також лід може утворюватися за високої вологості влітку і якщо дверцята морозильної камери відкриваються надто часто.
- Слідкуйте за тим, щоб їжа, що зберігається на дверцятах, не заважала їм повністю закриватись.
- Кризь відчинені дверцята до приладу потрапляє тепле повітря, що може призвести до підвищення температури в ньому.
- Якщо ви залишаєте прилад вимкненим на тривалий час, дістаньте з нього всі продукти та від'єднайте штепсель від електромережі. Очистьте внутрішні поверхні й залиште дверцята трохи прочиненими, щоб запобігти появі цвілі.

Рекомендації для енергозбереження

- Переконайтеся, що є достатній простір між продуктами. Це дозволяє холодному повітрю циркулювати рівномірно і знижує споживання електроенергії.
- Гарячу їжу слід класти до холодильнику лише після того, як вона охолонула, щоб запобігти утворенню роси або льоду.
- Зберігаючи харчові продукти в морозильній камері, установіть у ній нижчу температуру, ніж указано на упаковці продуктів.
- Не ставте їжу поруч з датчиком температури холодильної камери. Тримайте їжу на відстані не менше 3 см від датчика.
- Зверніть увагу, що технічні характеристики приладу передбачають підвищення температури після розморожування в межах допустимого діапазону. Якщо ви хочете мінімізувати вплив підвищення температури на зберігання харчових продуктів, помістіть їх у герметичну упаковку або загорніть у кілька шарів.
- Автоматична система розморожування в приладі запобігає обмерзанню приладу в нормальних умовах експлуатації.

Ефективне зберігання продуктів

- Зберігайте заморожені або охолоджені продукти харчування в герметичних контейнерах.
- Перевіряйте термін придатності і етикетки (інструкції щодо зберігання) до того, як класти продукти харчування в холодильник.
- Не зберігайте їжу протягом тривалого часу (більше чотирьох тижнів), якщо вона легко псується при низькій температурі.
- Кладіть охолоджені або заморожені продукти в холодильник або морозильну камеру відразу після покупки.
- Уникайте повторного заморожування їжі, яка повністю відтанула. Заморожування їжі після повної розморозки псує її смак та зменшує харчову цінність.
- Не загортайте овочі в газету. Фарба газети або інші сторонні речовини можуть забруднювати продукти харчування.
- Не переповняйте прилад: це ускладнює належну циркуляцію холодного повітря.
- Якщо встановити занадто низьку температуру для їжі, вона може заморозитись. Не встановлюйте температуру нижче необхідної температури для їжі, щоб забезпечити правильне зберігання.
- Для економії місця можна вийняти підставку для пляшок, лоток для яєць, форму для льоду та шухляду зони свіжості.

Максимальна потужність заморожування

- Функція експрес-заморозки переводить морозильну камеру в режим максимальної потужності заморожування. Зазвичай він працює 24 години й вимикається автоматично.
- Якщо ви бажаєте повністю заповнити морозильну камеру свіжими продуктами, увімкніть функцію експрес заморозки принаймні за сім годин до заповнення камери продуктами.

Максимальна здатність зберігання

- Для досягнення кращої циркуляції повітря вставте всі шухлядки.
- Якщо потрібно зберігати велику кількість продуктів, усі морозильні шухляди слід вийняти з приладу, а продукти розмістити безпосередньо на полицях морозильної камери.

ПРИМІТКА

- Щоб вийняти шухляди, спочатку вийміть з них продукти. Потім скористайтеся ручками шухляд, обережно витягніть шухлядки. Це може призвести до травмування.
- Форма кожної шухлядки може бути різною, вставляйте у правильне положення.

Панель управління

Елементи та функції

<Тип 1> На дверцятах холодильника

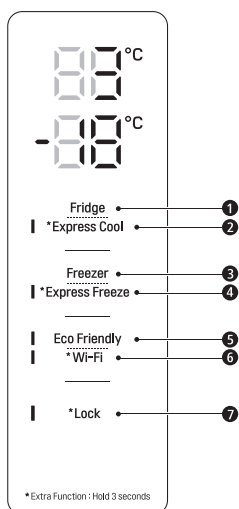

<Тип 2> Усередині холодильника

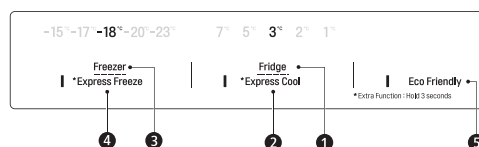

1 Fridge Temperature (Температура холодильної камери)

- Ця кнопка встановлює бажану температуру холодильної камери.

2 * Express Cool (Експрес-охолодження)

- Ця кнопка установлює функції експрес-охолодження.

3 Freezer Temperature (Температура морозильної камери)

- Ця кнопка встановлює бажану температуру морозильної камери.

4 * Express Freeze (Експрес заморозка)

- Ця кнопка установлює функції експрес-заморозки.

5 Eco Friendly (Екологічність)

- Ця функція управляє режимом енергозбереження для зниження споживання енергії.

6 * Wi-Fi

- Ця кнопка підключає холодильник до вашої домашньої мережі Wi-Fi.

7 * Lock (Блокування)

- Ця функція блокує кнопки на панелі управління.

ПРИМІТКА

- Панель керування може відрізнятись залежно від моделі.
- Панель керування автоматично вимикається для економії електроенергії.
- Якщо торкнутись панелі керування під час чищення, можна випадково увімкнути або вимкнути певну функцію.

Встановлення температури

Ця кнопка встановлює бажану температуру холодильної або морозильної камери.

- Натисніть кнопку **Fridge** або **Freezer**, щоб змінити температуру.
- Температуру можна регулювати:
 - Холодильник: від 1 °C до 7 °C
 - Морозильник: від -15 °C до -23 °C
- За замовчуванням задано таку температуру:
 - Холодильник: 3 °C
 - Морозильник: -18 °C

Фактична внутрішня температура змінюється в залежності від стану продуктів, оскільки зазначена температура є заданою температурою, а не фактичною температурою всередині приладу.

ПРИМІТКА

- Установка температури за замовчуванням може змінюватися в залежності від приладу.
- Зачекайте 2 або 3 години після підключення приладу до електричної розетки, перш ніж класти в нього продукти.
- Для вироблення льоду за помірного клімату температуру морозильної камери слід установити на позначці -18 °C або нижче.

Включення експрес заморозки

Ця функція допоможе швидко заморозити велику кількість льоду або продуктів.

- Якщо натиснути й утримувати кнопку **Express Freeze** протягом трьох секунд, на панелі керування засвітиться значок **Express Freeze**.
- Функція вмикається та вимикається при кожному натисканні кнопки.
- Функція експрес заморозки автоматично вмикається після певного періоду часу.

ПРИМІТКА

- Після ввімкнення функції **Express Freeze** може з'явитися шум і збільшитися споживання електроенергії.

Установлення експрес-охолодження

Ця функція здатна за короткий час охолодити великий об'єм продуктів, як-от овочів, фруктів тощо.

- Якщо натиснути й утримувати кнопку **Express Cool** протягом трьох секунд, на панелі керування засвітиться значок **Express Cool**.
- Функція вмикається та вимикається при кожному натисканні кнопки.
- Функція експрес-охолодження автоматично вимикається через якийсь час.

ПРИМІТКА

- Після ввімкнення функції експрес-охолодження може з'явитися шум і збільшитися споживання електроенергії.

Налаштування екологічного режиму

- Ця функція дає можливість холодильнику з морозильною камерою працювати в режимі економії енергії, який стане у пригоді, коли ви їдете на відпочинок, оскільки це знижує споживання енергії.
- Натисніть кнопку **Eco Friendly**: засвітиться кнопка і функція увімкнеться; натисніть кнопку ще раз, щоб вимкнути функцію.
- У режимі **Eco Friendly** інші кнопки не працюватимуть. Коли ви закінчите використання режиму **Eco Friendly**, вимкніть його, щоб працювали інші кнопки, а холодильник повернувся до попереднього налаштування температури.

Блокування та розблокування

Ця функція блокує кнопки на панелі управління.

- Натисніть і утримуйте кнопку **Lock** протягом трьох секунд. Коли ввімкнуто функцію блокування, усі кнопки заблоковані.

ПРИМІТКА

- Ви повинні виключити функцію блокування, перш ніж отримати доступ до будь-яких інших функцій.

Сигнал про високу температуру (*)

Коли температура морозильної камери піднімається через збій живлення, починає блимати індикатор температури морозильної камери та чути звуковий сигнал.

- Натисніть кнопку Freezer, щоб зупинити сигнал.
- Коли температура сягне певного значення, світловий та звуковий сигнали тривоги вимикаються.
- Ця функція спрацює:
 - Коли холодильник вмикається.
 - Коли в морозильній камері занадто тепло.
 - Коли є перерва в подачі енергії, яка триває протягом тривалого періоду часу.
 - Коли в морозильну камеру поклали багато теплих продуктів.
 - Коли двері морозильної камери відкривають надовго або занадто часто.

ПРИМІТКА

- (*): наявність цієї функції залежить від придбаної моделі.

Дозатор для води (*)

Натисніть важіль ❶ на дозаторі для води, щоб набрати холодної води.

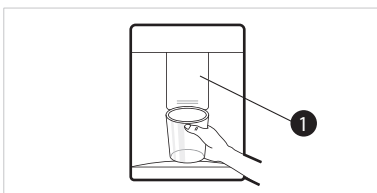

⚠ УВАГА

- Тримайте дітей подалі від диспенсеру, та не давайте їм грати з ним, щоб не пошкодити елементи управління.

ПРИМІТКА

- (*): наявність цієї функції залежить від придбаної моделі.
- Якщо ви відкриваєте двері морозильної камери в той час, коли тече вода, подача води припиниться.

- Якщо ви відкриваєте двері холодильника в той час, коли тече вода, подача води призупиняється.
- Вода може не потрапляти до чашки з вузьким горлом.
- Набираючи воду, використовуйте ємність із діаметром обідка понад 68 мм.

Резервуар дозатора для води

- 1 Відкрийте кришку (маленька кришка) на верхній частині бака для води.

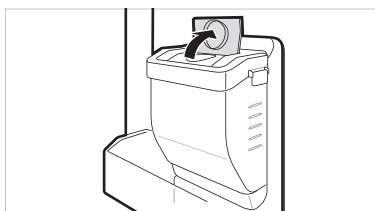

- 2 Заповніть бак для води питною водою і закрийте кришку (маленька кришка).
 - Бак для води може містити до 2,3 літрів.

⚠ УВАГА

- Не дозволяйте дітям наблизитись до бака диспенсеру. Якщо дитина впустить бак, який повністю заповнений водою, вона може отримати травму. Не заповнюйте бак для води іншими напоями, крім води, та не заливайте в нього гарячу воду.
- Не застосовуйте надмірну силу та не бийте по баку, коли дістаєте його або встановлюєте на місце. Це може привести до його пошкодження або травми.

ПРИМІТКА

- Перед використанням бака для води після встановлення приладу його слід промити.
- Перевірте, чи правильно встановлено бак диспенсеру. Якщо його встановлено неправильно, вода може витікати з бака до приладу.

- Якщо немає води в резервуарі пристрою для подачі води, не може бути використана функція холодної води з диспенсеру. Перевірте, чи є вода в резервуарі диспенсеру для води, а потім залийте його водою, якщо немає.
- Зачекайте хоча б 15 секунд після набирання води, перш ніж виймати резервуар.
- Звук, який лунає з ємності для води, є нормальним звуком подачі води в диспенсер. Це не є ознакою несправності.

Форма для льоду

Наповніть форму для льоду водою.

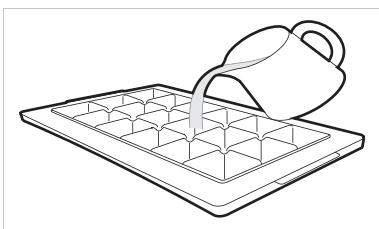

⚠ ОБЕРЕЖНО

- Заповніть тільки питною водою.

⚠ УВАГА

- Перш ніж наповнювати форму для льоду водою, перевірте, чи немає в ній залишків льоду.
- Не зачіняйте дверцята морозильної камери надто різко після наповнення форми для льоду водою.
- Якщо часто відчиняти та зачиняти дверцята морозильної камери, вода може замерзати довше.
- Час замерзання води може залежати від пори року.
- Після первинного встановлення приладу може знадобитися до 24 годин для стабілізації внутрішньої температури. Тому вода може замерзати довше.
- Будьте обережні, щоб не порізатись об гострі краї кубиків.

ПРИМІТКА

- Якщо у форму для льоду набрати забагато води, кубики льоду можуть злипнутися, і їх буде важко витягнути.
- Натисніть кнопку **Express Freeze** на панелі управління, щоб швидко зробити лід.
- Не зберігайте лід, що не повністю замерз, щоб кубики льоду не злиплися.
- Не застосовуйте надмірну силу, вигинаючи форму для льоду, щоб не зламати її.
- Щоб легко дістати лід, заздалегідь наповніть форму водою.

Зона свіжості (*)

Температуру в зоні свіжості можна контролювати, пересуваючи в обидві сторони повзунок ① на передній частині відсіку.

Якщо зберігати овочі в режимі, рекомендованому для м'яса або риби, вони можуть підмерзнути.

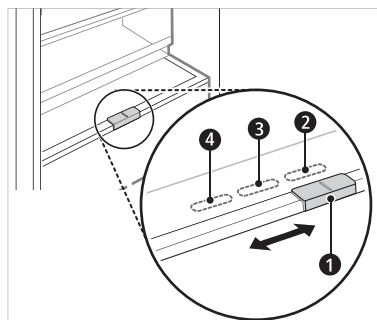

- ② Для зберігання овочів (рекомендовано).
- ③ Для зберігання риби.
- ④ Для зберігання м'яса.

ПРИМІТКА

- (*): наявність цієї функції залежить від придбаної моделі.

Ящик для свіжих овочів (*)

У відсіку для овочів і фруктів можна регулювати вологість, пересуваючи повзунок

1.

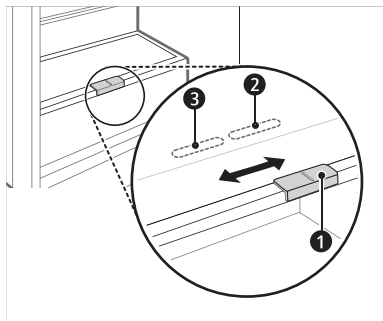

2 Для зберігання овочів (рекомендовано).

3 Для зберігання фруктів.

ПРИМІТКА

- (*): наявність цієї функції залежить від придбаної моделі.

Складана полиця

Ця полиця дозволяє зберігати високі пляшки та літрові пакети з напоями шляхом зсування передньої частини полиці під задню. Потягніть передню частину полки вперед, щоб повернути повну довжину полиці.

- 1 Підніміть передню частину полиці та зсуньте її назад.



- 2 Підніміть передню частину полиці та зсуньте її назад. З цієї позиції обидві сторони полиці можуть бути підняті вгору, щоб звільнити більше місця.



Інші функції

Сигналізація відкритих дверцят

Звуковий сигнал звучить 3 рази протягом 30 секунд, якщо дверцята холодильної камери залишаються відчиненими або не повністю зачиненими протягом однієї хвилини.

- Зверніться в інформаційний центр підтримки клієнтів LG Electronics, якщо звуковий сигнал лунає навіть після зачинення дверцят.

Виявлення несправностей

Прилад може автоматично виявляти проблеми під час роботи.

- Якщо виявлено проблему, прилад не працюватиме, а код помилки відобразиться навіть при натисканні будь-яких кнопок.
- Якщо це сталося, не вимикайте живлення та негайно зверніться в інформаційний центр підтримки клієнтів LG Electronics. Якщо вимкнути живлення, спеціалісту з ремонту в інформаційному центрі LG Electronics може бути складно виявити проблему.

Додаток LG ThinQ

Ця функція доступна тільки в моделях із модулем Wi-Fi.

Завдяки додатку **LG ThinQ** ви можете спілкуватися з приладом за допомогою смартфона.

Функції додатка LG ThinQ

Ви можете встановлювати зв'язок з приладом за допомогою зручних функцій на своєму смартфоні.

Smart Diagnosis

- Якщо у вас виникла проблема під час використання приладу, ця функція інтелектуальної діагностики допоможе виконати діагностику проблеми.

Налаштування

- Дають змогу задавати різні параметри в приладі та додатку.

ПРИМІТКА

- Якщо ви змінюєте свій бездротовий маршрутизатор, постачальника послуг Інтернету або пароль, видаліть зареєстрований пристрій із додатка **LG ThinQ** та зареєструйте його знову.
- Додаток може змінюватись для покращення приладу без попередження.
- Функції можуть залежати від моделі.

Перед використанням додатка LG ThinQ

- 1 Перевірити відстань між приладом та безпроводовим маршрутизатором (мережа Wi-Fi).
 - Якщо відстань між приладом і бездротовим маршрутизатором занадто велика, сила сигналу послаблюється. Реєстрація може зайняти багато часу або можливий збій установки.

- 2 Вимкніть на своєму смартфоні **Мобільні дані** або **Стільникові дані**.

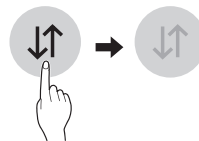

- 3 Підключіть свій смартфон до бездротового маршрутизатора.

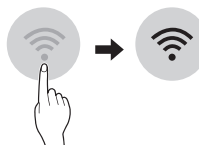

ПРИМІТКА

- Щоб перевірити підключення до мережі Wi-Fi, перевірте, чи світиться значок на панелі керування.
- Прилад підтримує лише мережу Wi-Fi 2,4 ГГц. Щоб перевірити частоту вашої мережі, зверніться до постачальника послуг Інтернет або див. інструкції до безпроводового маршрутизатора.
- Додаток **LG ThinQ** не впливає на будь-які проблеми зі зв'язком або поломки, помилки чи несправності мережевого з'єднання.
- Якщо прилад не підключається до мережі Wi-Fi, можливо, він розташований надто далеко від маршрутизатора. Для покращення сигналу Wi-Fi придбайте підсилювач сигналу.
- Зв'язок Wi-Fi може перериватись або не працювати через умови домашньої мережі.
- Якість мережевого зв'язку може залежати від постачальника послуг Інтернету.
- Оточуюче бездротове середовище здатне сповільнювати бездротовий мережевий зв'язок.
- Пристрій не можна зареєструвати в зв'язку з проблемами з бездротовою передачею сигналу. Від'єднайте пристрій від мережі і почекайте приблизно хвилину перед тим, як повторити спробу.
- Якщо на вашому бездротовому маршрутизаторі включений брандмауер, вимкніть брандмауер або додайте до нього виняток.

- Ім'я безпроводової мережі (SSID) повинно містити англійські літери та цифри. (Не використовувати спеціальні символи)
- Інтерфейс користувача смартфона (IK) може відрізнятися в залежності від операційної системи (ОС) і виробника.
- Якщо протокол безпеки маршрутизатора налаштовано на **WEP**, можливий збій налаштування мережі. Змініть його на інший протокол безпеки (рекомендовано **WPA2**) і знову зареєструйте виріб.

Установлення додатка LG ThinQ

Знайдіть додаток **LG ThinQ** в магазині Google Play або Apple App Store на смартфоні. Дотримуйтеся інструкцій, щоб завантажити та встановити додаток.

Підключення до Wi-Fi

Кнопка **Wi-Fi** при використанні з додатком **LG ThinQ** дає змогу підключити прилад до домашньої мережі Wi-Fi. Значок  показує статус мережевого підключення приладу та світиться, коли прилад підключено.

Початкова реєстрація пристрою

- Запустіть додаток **LG ThinQ** і дотримуйтеся інструкцій у додатку для реєстрації пристрою.

Повторна реєстрація пристрою або реєстрація іншого користувача

- Натисніть і утримуйте кнопку **Wi-Fi** протягом 3 секунд, щоб тимчасово вимкнути функцію. Запустіть додаток **LG ThinQ** і дотримуйтеся інструкцій у додатку, щоб зареєструвати пристрій.

ПРИМІТКА

- Щоб вимкнути функцію Wi-Fi, натисніть і утримуйте кнопку **Wi-Fi** протягом 3 секунд. Значок  згасне.

Технічні характеристики бездротового мережевого модулю.

Модель	LCW-007
Частотний діапазон	Від 2412 до 2472 МГц
Вихідна потужність (макс.)	IEEE 802.11b: 17.59 dBm IEEE 802.11g: 17.39 dBm IEEE 802.11n(HT20): 16.64 dBm IEEE 802.11n(HT40): 17.05 dBm

Версія ПЗ функції безпроводового керування: V 1.0

Цей пристрій слід встановити і використовувати на відстані щонайменше 20 см від пристрою та тіла.

справжнім LG Electronics заявляє, що тип р адіообладнання холодильника відп овідає Технічному регламенту радіообладнання; повний текст декларації про відповідність доступний на в еб-сайті за такою адресою: <https://www.lg.com/global/support/cedoc/cedoc>.



Повідомлення щодо програмного забезпечення з відкритим кодом

Щоб отримати вихідний код за ліцензією GPL, LGPL, MPL чи іншими відповідними ліцензіями, який міститься у цьому виробі, відвідайте сторінку <http://opensource.lge.com>.

На додаток до вихідного коду можна завантажити усі умови відповідних ліцензій, відмови від відповідальності і повідомлення про авторські права.

LG Electronics також надасть вам відкритий код на компакт-диску за плату, що покриває пов'язані з цим витрати (наприклад, вартість носія, перевезення і доставки), після отримання від вас запиту за адресою opensource@lge.com. Ця пропозиція дійсна протягом трьох років після нашої останньої поставки цього виробу. Ця пропозиція діє для кожного, хто одержав цю інформацію.

Smart Diagnosis

Ця функція доступна тільки в моделях з логотипом  або .

Використовуйте цю функцію як допоміжний засіб для діагностики й усунення проблем у роботі приладу.

ПРИМІТКА

- З деяких причин, які не можуть вважатися недбалством компанії LGE, зазначена служба може не працювати через зовнішні чинники, зокрема через недоступність мережі Wi-Fi, від'єднання від мережі Wi-Fi, місцеву політику магазину додатків або недоступність додатка.
- Функцію може бути змінено без попередження, і вона може виглядати інакше залежно від вашого місця розташування.

Використання додатка LG ThinQ для діагностики проблем

Якщо в роботі приладу з підтримкою Wi-Fi виникла проблема, він може передати дані щодо пошуку й усунення неполадок на смартфон за допомогою додатка **LG ThinQ**.

- Запустіть додаток **LG ThinQ** і виберіть у меню функцію **Smart Diagnosis**. Дотримуйтесь інструкцій, наведених у додатку **LG ThinQ**.

Використання звукової діагностики проблем

Виконайте наведені нижче інструкції, щоб скористатися звуковою діагностикою.

- Запустіть додаток **LG ThinQ** і виберіть у меню функцію **Smart Diagnosis**. Дотримуйтесь інструкцій щодо виконання звукової діагностики, наведених у додатку **LG ThinQ**.

Панель дисплея знаходиться на дверях холодильника.

- 1 Закрийте двері Холодильник, потім натисніть і утримуйте **Lock** кнопка, щоб активувати функцію блокування.
 - Якщо дисплей був заблокований більше 5 хвилин, ви повинні вимкнути блокування, а потім знову його активувати.

* Lock



- 2 Натисніть і утримуйте кнопку **Freezer** протягом принаймні 3 секунд.
 - Панель керування вимкнеться, а на ділянці відображення температури холодильної камери з'явиться цифра «3».
- 3 Відкрийте дверцята холодильної камери, а потім піднесіть телефон до отвору динаміка.

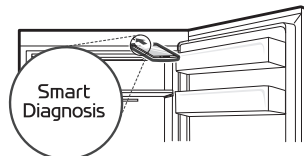

- 4 Після завершення передавання даних результат діагностики відобразиться в додатку.

Інформаційне табло на внутрішній поверхні дверцят холодильника

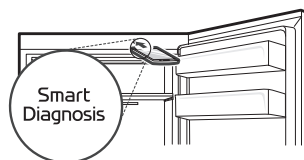

- 1 Відкрийте дверцята холодильника.
- 2 Натисніть кнопку **Eco Friendly**.
 - Якщо дверцята відкрито понад 60 секунд, закрийте їх і повторіть кроки 1 і 2.
- 3 Тримайте телефон біля отвору динаміка.



- 4 Натисніть і утримуйте кнопку **Freezer** протягом принаймні 3 секунд, продовжуючи тримати телефон біля динаміка.
- 5 Після завершення передавання даних результат діагностики відобразиться в додатку.

ПРИМІТКА

- Для отримання найкращих результатів не рухайте телефон під час передавання звукових сигналів.

UA УКРАЇНЬСКА								
A	Найменування або торговельна марка постачальника холодильного приладу	LG Electronics						
B	Категорія холодильного приладу:	Холодильник-морозильник з морозильним відділенням, маркованим чотирма зірочками (****)						
C	Модель холодильного приладу	GW-B509P*AD GW-B509P*AP	GW-B509P*AX GW-B509P*BX	GW-B459S*HZ GW-B459S*JZ GW-B459S*CM	GW-B509S*HZ GW-B509S*JZ GW-B509S*KM GW-B509S*JM	GW-B459S*DZ	GW-B509S*DZ GW-B509S*UM	
D	Клас енергоефективності	A+++	A+++	A++	A++	A++	A++	
E	Річний обсяг енергоспоживання холодильним приладом, округлений до найближчого цілого числа, кВт·г на рік Фактичне споживання електроенергії залежить від того, як використовується прилад і де він знаходиться.	173	173	254	268	273	288	
F	Холодильна камера [L]	233	233	234	277	190	233	
G	відділення свіжості [L]	44	44	-	-	44	44	
H	Морозильна камера [L]	 107						
		 -						
I	Проектна температура інших відділень (>14 °C)	-						
J	Перелік відділень, що не обмерзають (no frost): Холодильна камера, Морозильна камера							
K	Час автономного живлення без споживання енергії [год.]	19			16			
L	Продуктивність заморожування протягом 24 годин, кілограмів [кг]	14			12			
M	Кліматичний клас холодильного приладу:	SN, T						
		прилад призначений для споживання температури середовища від 10° до 43° C.						
N	Рівень акустичного поширення шуму в повітрі за базовим значенням 1 пВт, дБА	35			36			

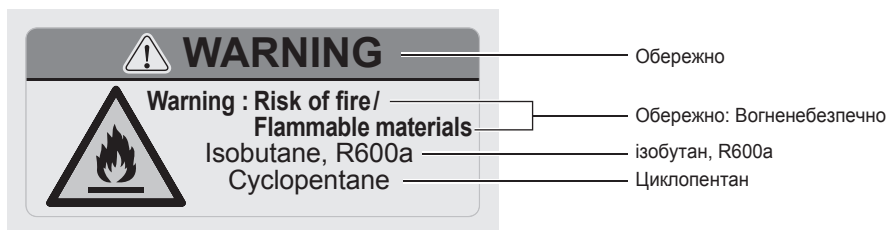

Примітки щодо чищення

- При видаленні полиці або ящика з приладу, сперш витягніть всі продукти з полиці або ящика для запобігання травми або пошкодження приладу.
 - В іншому випадку важкі продукти харчування можуть призвести до травми.
- Якщо очищувати зовнішні вентиляційні отвори приладу за допомогою пилососа, шнур холодильника має бути відключений від розетки, щоб уникнути статичного розряду, який може пошкодити електроніку або призвести до ураження електричним струмом.
- Відокремте полиці і ящики і очистіть їх водою, а потім висушіть, перш ніж встановлювати на місце.
- Регулярно протирайте дверні прокладки вологим м'яким рушником.
- Забруднення дверних кошиків слід негайно очищувати, оскільки вони можуть поставити під загрозу здатність кошика зберігати продукти і навіть пошкодити його.
- Після чищення перевірте, якщо кабель живлення не пошкоджений, не теплий і правильно підключений.
- Тримайте вентиляційні отвори на зовнішній стороні приладу чистими.
 - Заблоковані вентиляційні отвори можуть призвести до вибуху або пошкодження приладу.
- Для чищення зовнішніх поверхонь приладу використовуйте чисту губку або м'яку тканину і розчин м'якого миючого засобу в теплій воді. Не використовуйте абразивні або агресивні засоби для чищення. Ретельно насухо протріть м'якою тканиною.
- Ніколи не мийте полиці або контейнери в посудомийній машині.
 - Частини можуть деформуватися через високу температуру.
- Якщо прилад оснащений світлодіодними лампами, не знімайте кришку лампи і світлодіодні лампи з метою ремонту або обслуговування. Будь ласка, зверніться до сервісного центру LG Electronics.

Чищення дверного кошика

Виймання дверного кошика з холодильника

Візьміться обома руками за краї кошика і зніміть його, піднявши вгору.

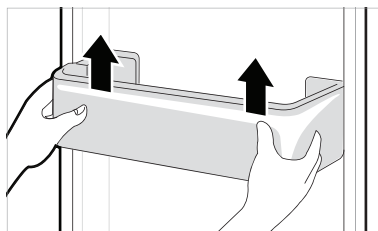

Установлення дверного кошика в холодильник

- 1 Візьміться обома руками за краї дверного кошика, акуратно вставте один край, а потім таким же чином вставте інший край.

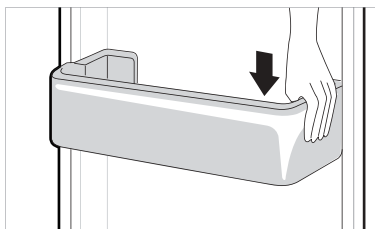

- 2 Після встановлення легко торкніться кошика, щоб зафіксувати його в горизонтальному положенні.

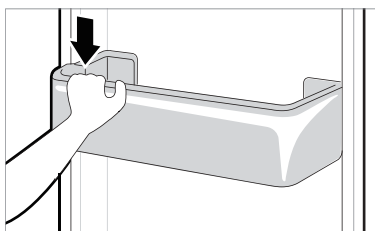

Очищення полиць

Виймання полиці з холодильника

Підніміть задній край полиці холодильника й потягніть її на себе.

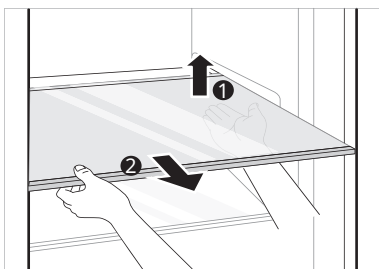

Установлення полиці в холодильник

Установіть полицю на місце, виконуючи дії з виймання у зворотному порядку.

Очищення ящика для фруктів та овочів

Вилучення ящика для фруктів та овочів

- 1 Витягніть вміст ящика. Візьміться за ручку ящика й витягніть його повністю, поки він не зупиниться.
- 2 Підніміть ящик вгору і зніміть його, потягнувши на себе.

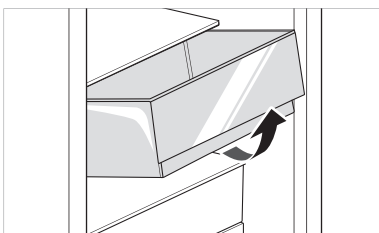

⚠ УВАГА

- Зверніть увагу, що під час виймання ящика можна травмуватися через вагу продуктів у ньому.

Встановлення ящика для фруктів та овочів

Установіть ящик на місце, виконуючи дії з виймання у зворотному порядку.

Очищення кришки ящика для фруктів і овочів

Виймання кришки ящика для фруктів і овочів

- 1 Вийнявши ящик для фруктів і овочів, потягніть униз верхню частину кришки.

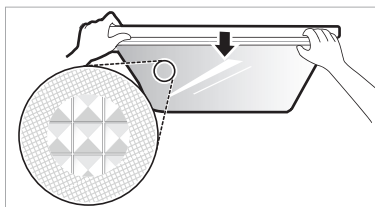

- 2 Вийміть кришку ящика, потягнувши її на себе.

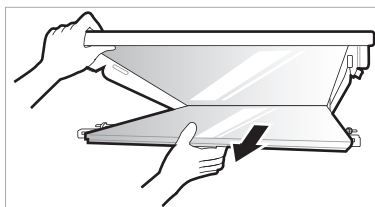

Установлення кришки ящика для фруктів і овочів на місце

- 1 Розмістіть кришку так, щоб виступи на ній сумістилися з пазами на полиці.

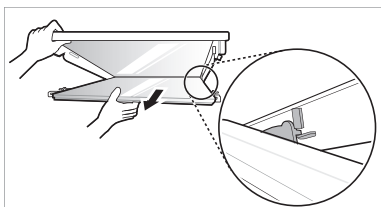

- 2 Вставте виступи на передній частині кришки ящика в пази на передній частині полиці й натисніть на кришку, піднімаючи її вгору, щоб зібрати конструкцію.

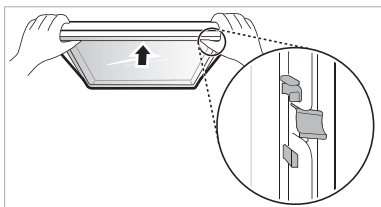

Очищення шухляди морозильної камери

- 1 Витягніть вміст шухляди. Візьміться за ручку шухляди й витягніть її повністю, доки вона не зупиниться.
- 2 Підніміть шухляду вгору й вийміть її, потягнувши на себе.

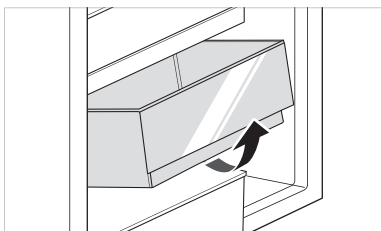

Установлення шухляди морозильної камери на місце

Установіть шухляду на місце, виконуючи дії з виймання у зворотному порядку.

Очищення диспенсеру для води

Очищення лотка диспенсеру



Через пролиті воду або лід лоток диспенсеру може ставати мокрим. Протріть всю поверхню вологою тканиною.

Очищення отворів для води і льоду

Регулярно протирайте отвір для води або льоду чистою тканиною, оскільки він легко брудниться. Зверніть увагу на те, що ворс з тканини може чіплятися на отвір.

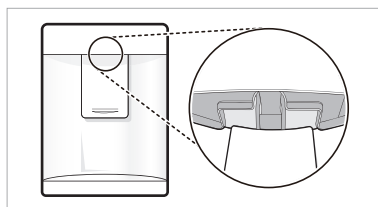

Ознаки	Причина та спосіб усунення
Не працює холодильна або морозильна камера.	Чи є переривання живлення? <ul style="list-style-type: none"> Перевірте живлення інших приладів.
	Штепсель кабелю живлення відключений від розетки? <ul style="list-style-type: none"> Вставте штепсель в розетку належним чином.
	Можливо, запобіжник у будинку вийшов із ладу або сталося коротке замикання автомата захисту електромережі. Крім того, можливо, що прилад підключено до вимикача короткого замикання на землю, у якому сталося коротке замикання. <ul style="list-style-type: none"> Перевірте основний електрощиток і замініть запобіжник або перезапустіть автомат захисту електромережі. Не збільшуйте номінал запобіжника. Якщо проблема в перенавантаженні ланцюга, зверніться до кваліфікованого електрика, щоб усунути її.
Холодильна або морозильна камера працюють слабо.	Температура в камері встановлена на найвищу цифру? <ul style="list-style-type: none"> Оберіть середнє значення температури камер.
	Прилад стоїть під прямими сонячними променями або поблизу об'єкта, що генерує тепло, наприклад, піч або обігрівач? <ul style="list-style-type: none"> Перевірте місце установки і встановіть прилад подалі від теплогенеруючих об'єктів.
	Можливо, ви зберігати гарячу їжу без попереднього охолодження? <ul style="list-style-type: none"> Охолодіть гарячу їжу, перш ніж класти її в холодильну або морозильну камеру.
	Можливо, ви поклали занадто багато їжі? <ul style="list-style-type: none"> Залишайте достатній простір між їжею.
	Чи двері приладу повністю закриті? <ul style="list-style-type: none"> Повністю закрийте двері і переконайтеся, що їжа не перешкоджає їх закриттю.
	Чи достатньо місця навколо приладу? <ul style="list-style-type: none"> Відрегулюйте положення приладу, щоб залишити достатній простір навколо нього.
У приладі неприємний запах.	Температура в камері встановлена на найвищу цифру? <ul style="list-style-type: none"> Оберіть середнє значення температури камер.
	Можливо, ви поклали їжу з сильним запахом? <ul style="list-style-type: none"> Зберігайте продукти з сильним запахом в запечатаних контейнерах.
	Можливо, в ящику зіпсувались овочі або фрукти? <ul style="list-style-type: none"> Викиньте гнілі фрукти або овочі та очистіть ящик. Не зберігайте фрукти та овочі занадто довго в ящику.
Лампа в приладі не світиться.	Чи включена лампа в приладі? <ul style="list-style-type: none"> Клієнтам важко самостійно замінити лампу всередині приладу, оскільки це не передбачено конструкцією. Якщо внутрішня лампа не включається, будь ласка, зв'яжіться із сервісним центром LG Electronics.

Ознаки	Причина та спосіб усунення
Дверцята приладу зачиняються нещільно.	Можливо, прилад нахилений вперед? • Передні ніжки мають бути трохи підняті.
	Полиці зібрано правильно? • Встановіть полиці знову якщо це необхідно.
	Ви закрили дверцята з надмірною силою? • Якщо застосувати надмірну силу або швидкість при закритті дверцят, вони можуть залишатися відкритим на короткий час перед закриттям. Не гупайте дверцятами при закритті. Закривайте без застосування сили.
Важко відкрити дверцята.	Ви відкрили дверцята одразу після закривання? • При спробі відкрити дверцята протягом однієї хвилини після того, як ви їх закрили, ви можете відчувати труднощі через тиск всередині приладу. Спробуйте відкрити дверцята ще раз через кілька хвилин, коли внутрішній тиск стабілізується.
Всередині приладу або під кришкою ящика для фруктів та овочів є конденсат.	Можливо, ви зберігати гарячу їжу без попереднього охолодження? • Охолодіть гарячу їжу, перш ніж класти її в холодильну або морозильну камеру.
	Ви залишили дверцята приладу відкритими? • Незважаючи на те, що конденсат зникне незабаром після закриття дверцят, можна протерти його сухою тканиною.
	Не відкривайте та не закривайте дверцята дуже часто. • Конденсат може утворитися через різницю температур з зовнішньої сторони. Протріть конденсат сухою тканиною.
	Можливо, ви поклали теплу або вологу їжу всередину без контейнеру? • Зберігайте продукти в закритій тарі.
У морозильній камері утворився лід.	Дверцята не були закритими? • Перевірте, чи не заважає якась їжа всередині щільному закриттю дверцят.
	Можливо, ви зберігати гарячу їжу без попереднього охолодження? • Охолодіть гарячу їжу, перш ніж класти її в холодильну або морозильну камеру.
У морозильній камері утворився лід.	Заблокований вхід або вихід повітря з морозильної камери? • Переконайтеся, що вхід або вихід повітря не блокується, так що повітря може циркулювати всередині.
	Морозильна камера переповнена? • Залишайте достатній простір між їжею в камері.
Лід або конденсація вологи всередині або зовні пристрою.	Можливо, ви часто відкривали і закривали дверцята, або дверцята було не повністю закрито? • Лід або конденсат можуть утворюватися, якщо зовнішнє повітря проникає всередину приладу.
	Всередині приладу з'являється волога? • Конденсат може з'явитися на зовнішній стороні приладу в місцях з підвищеною вологістю повітря або в певні вологі дні, наприклад, коли йде дощ. Зітріть конденсат сухою тканиною.

Ознаки	Причина та спосіб усунення
<p>Прилад став дуже гучним і генерує аномальні звуки.</p>	<p>Можливо, прилад встановлений на нестабільну підлогу або неправильно вирівняний?</p> <ul style="list-style-type: none"> • Встановлюйте прилад на твердій і рівній поверхні.
	<p>Чи торкається задня частина приладу стіни?</p> <ul style="list-style-type: none"> • Відрегулюйте положення приладу, щоб залишити достатній простір навколо нього.
	<p>Чи є розкидані предмети позаду приладу?</p> <ul style="list-style-type: none"> • Видаліть розкидані предмети з-поза приладу.
	<p>Чи є предмет на верхній поверхні приладу?</p> <ul style="list-style-type: none"> • Зніміть предмет з верхньої поверхні приладу?
<p>Бік або передня частина приладу нагрівається.</p>	<p>В цих місцях встановлені антиконденсаційні труби для зменшення утворення конденсату навколо дверцят.</p> <ul style="list-style-type: none"> • Спереду та з боків приладу встановлено тепловиділяючі трубки для запобігання утворення конденсату. Підвищення температури стінок може траплятись після першого вмикання або влітку. Це є нормальною роботою приладу.
<p>Наявність води всередині або зовні приладу.</p>	<p>Переконайтеся, що поблизу приладу немає витoku води.</p> <ul style="list-style-type: none"> • Перевірте, чи не могла вода просочитися з раковини або з іншого місця.
	<p>Чи є вода на дні приладу?</p> <ul style="list-style-type: none"> • Перевірте, чи то є вода з талих заморожених продуктів або зламаного контейнеру.
<p>Клацання</p>	<p>Під час початку та закінчення циклу автоматичного розморожування, регулятор розморожування буде клацати. Термостат (або кнопки приладу на деяких моделях) можуть також клацати при повертанні.</p> <ul style="list-style-type: none"> • Нормальна експлуатація
<p>Деренчання</p>	<p>Ви можете чути деренчання з контуру пристрою, лінії води на задній панелі пристрою (тільки для моделей, що підключаються до водопроводу), або з предметів, що зберігаються на приладі або навколо нього.</p> <ul style="list-style-type: none"> • Нормальна експлуатація
	<p>Прилад нерівно стоїть на підлозі.</p> <ul style="list-style-type: none"> • Покриття підлоги не жорстке або ніжки приладу не відрегульовані. Дивіться розділ про вирівнювання дверцят.
	<p>Пристрій з лінійним компресором був переміщений під час роботи.</p> <ul style="list-style-type: none"> • Нормальна експлуатація. Якщо компресор продовжує деренчання через три хвилини, вимкніть живлення приладу, а потім знову ввімкніть.

Ознаки	Причина та спосіб усунення
Свист	Вентилятор електродвигуна циркулює повітря через холодильний та морозильний відсіки. <ul style="list-style-type: none"> • Нормальна експлуатація
	Повітря витісняється через конденсатор за допомогою вентилятора конденсатора. <ul style="list-style-type: none"> • Нормальна експлуатація
Клекотіння	Рідина тече по системі охолодження. <ul style="list-style-type: none"> • Нормальна експлуатація
Хлопки	Звуження і розширення внутрішніх стінок через зміни температури. <ul style="list-style-type: none"> • Нормальна експлуатація
Вібрування	Якщо бічна або задня частини приладу торкаються шафи або стінки, через нормальні коливання пристрою може утворюватися вібрація. <ul style="list-style-type: none"> • Для усунення шуму переконайтеся, що бічні та задня поверхні не контактують зі стіною або шафою.
Ваш домашній прилад і смартфон не під'єднані до мережі Wi-Fi.	Пароль для мережі Wi-Fi, до якої ви намагаєтеся підключитися, неправильний. <ul style="list-style-type: none"> • Знайдіть мережу Wi-Fi, підключену до вашого смартфона, і видаліть її, потім зареєструйте свій прилад в LG ThinQ.
	Передача мобільних даних для вашого смартфона включена. <ul style="list-style-type: none"> • Вимкніть передачу мобільних даних для свого смартфона і зареєструйте прилад, використовуючи мережу Wi-Fi.
	Ім'я бездротової мережі (SSID) налаштовано неправильно. <ul style="list-style-type: none"> • Ім'я бездротової мережі (SSID) повинно містити англійські літери та цифри. (Не використовувати спеціальні символи)
	Частота маршрутизатора не 2,4 ГГц. <ul style="list-style-type: none"> • Підтримується тільки частота маршрутизатора 2,4 ГГц. Налаштуйте бездротовий маршрутизатор на 2,4 ГГц і підключіть прилад до бездротового маршрутизатора. Щоб перевірити частоту маршрутизатора, зверніться до свого постачальника послуг Інтернету або до виробника маршрутизатора.
	Відстань між приладом і маршрутизатором занадто велика. <ul style="list-style-type: none"> • Якщо відстань між приладом та маршрутизатором занадто велика, сигнал може бути слабким, і підключення може не налаштуватися правильно. Змініть місце знаходження маршрутизатора таким чином, щоб він знаходився ближче до приладу.

ГАРАНТІЙНИЙ ТАЛОН

UA

Модель :

Серійний номер :

Дата покупки :

Печатка та підпис продавця :

Підпис покупця :

Транспортування

Виріб транспортують будь-яким видом транспорту у відповідності з правилами перевезення вантажів, що діють для транспорту даного виду.

- Транспортування повинно здійснюватися в умовах, що виключають пошкодження.
- Забороняється піддавати виріб ударним навантаженням при вантажно-розвантажувальних роботах.

Зберігання

Не зберігайте пристрій поза приміщеннями або в місцях, схильних до прямого впливу погодних умов (пряме сонячне світло, вітер, дощ або температура нижче нуля градусів).

Реалізація

Продаж продукції здійснюється відповідно до правил, встановлених чинним законодавством країни, на території якої вона реалізується.

Утилізація

Старі електронні вироби можуть містити небезпечні речовини, тому правильна утилізація старого пристрою допоможе запобігти можливим негативним наслідкам для навколишнього середовища і здоров'я людини. Використане обладнання може містити деталі, які можуть бути повторно використані для ремонту інших виробів, а також інші цінні матеріали, які можна переробити, щоб зберегти обмежені ресурси. Для отримання більш докладної інформації про утилізацію старого обладнання, будь ласка, зверніться до відповідних міських служб, пунктів утилізації або в магазин, де був придбаний даний продукт.

Служба підтримки споживачів

Організація яка надає післяпродажне обслуговування та ремонт	ТОВ «ЕКОВІС ІНТЕРНЕТШНЛ» 03062, Україна, Київ, пр-т. Перемоги 67 Тел.: 0-800-303-000
Виробник	«ЛГ Електронікс Вроцлав Сп. З. о. о.» вул. ЛГ Електронікс 1-2, Біскупице Подгорне, 55-040 Кобієржиче, Польща.

Гарантія від компанії LG Electronics передбачає безкоштовний ремонт в установлені строки в разі дотримання наведених нижче умов і положень. Гарантія від компанії LG Electronics не може обмежувати законні права покупця. Ця гарантія дійсна тільки для первинного покупця виробу та лише в межах відповідної країни.

Щоб скористатися гарантією від компанії LG Electronics, зверніться в Службу підтримки споживачів LG Electronics за телефоном 0-800-303-000 або до продавця.

Умови та положення гарантії

- Гарантія від компанії LG Electronics поширюється на дефекти матеріалів і виробництва. Таким чином, гарантія не поширюється на всі інші дефекти й пошкодження, наприклад такі, що виникли в результаті неналежного використання та недбалого ставлення, неправильного налаштування, калібрування, недотримання інструкцій у посібнику з експлуатації та впливу зовнішніх чинників, а також косметичні пошкодження, незначні дефекти та прояви нормального зношення.
- Гарантія від компанії LG Electronics діє з дати покупки та поширюється тільки на виробничі дефекти та дефекти матеріалів, які були виявлені та про які було повідомлено протягом терміну дії гарантії від компанії LG Electronics.
- Послуги за гарантією від компанії LG Electronics надаються тільки після пред'явлення оригіналу (не рукописного) документа про покупку.
- Гарантію від компанії LG Electronics буде анульовано в разі модифікації або ремонту виробу особами, яких компанія LG Electronics не вповноважувала на це, підроблення або вилучення серійного номера, після модернізації або використання споживчого товару у професійних/комерційних цілях.
- Рішення про ремонт виробу приймає виключно компанія LG Electronics. Замінені частини та деталі стають власністю компанії LG Electronics. При виробництві та/або ремонті апарату можуть бути використані відновлені запасні частини.
- Гарантія від компанії LG Electronics не покриває жодних витрат, окрім вартості ремонту або заміни виробу.
- Компанія LG Electronics не несе відповідальності за жодні збитки або пошкодження, завдані програмною забезпеченню або носіям інформації.
- Термін служби виробу починається з дати виробництва.

Продукція	Гарантійний період	Безкоштовне сервісне обслуговування	Термін служби
Холодильник, Пральна машина	1 рік	-	5 років

Додаткові зобов'язання

LG Electronics приймає додаткове зобов'язання перед покупцем: забезпечити надання для заміни тих, що вийшли з ладу з вини Виробника – Холодильник - лінійний та інверторний компресора, Пральна машина – DD мотор (Статор, Ротор та датчик Холла) - протягом 10 (десяти) років з дати продажу виробу. Це додаткове зобов'язання розповсюджується лише на деталі та не підлягає до застосування до будь-яких робіт зі встановлення деталей, інших дій з ними.

Деталі надаються безкоштовно тільки за умови виконання ремонту силами авторизованого сервісного центру LG Electronics.

Увага! Гарантійний талон дійсний тільки при наявності печаток продавця на титульній сторінці та відрізнних купонах.



Купон 1 / Купон 1

Модель / Модель :

Серийный номер / Серійний номер :

Дата покупки / Дата покупки :





Купон 2 / Купон 2

Модель / Модель :

Серийный номер / Серійний номер :

Дата покупки / Дата покупки :

**Заповнюється продавцем****Увага! Гарантійний талон дійсний тільки при наявності печаток продавця на титульній сторінці та відрізних купонах.**

	Купон 1 / Купон 1	Дата ремонту / Дата ремонту :	Сервісний центр / Сервісний центр :
Имя покупателя / Ім'я покупця :.....		
Адрес / Адреса :.....		
Телефон / Телефон :.....		
Дата начала ремонта / Дата початку ремонту :.....		
Дата окончания ремонта / Дата закінчення ремонту :.....		Дата ремонту / Дата ремонту :	Сервісний центр / Сервісний центр :
	Купон 2 / Купон 2	
Имя покупателя / Ім'я покупця :.....		
Адрес / Адреса :.....		
Телефон / Телефон :.....		
Дата начала ремонта / Дата початку ремонту :.....			
Дата окончания ремонта / Дата закінчення ремонту :.....			

Заповнюється Сервісним Центром

Увага! Гарантійний талон дійсний тільки при наявності печаток продавця на титульній сторінці та відрізних купонах.



Устаткування відповідає вимогам Технічного Регламенту Обмеження
Використання деяких небезпечних речовин в електричному та електронному обладнанні.



OWNER'S MANUAL

FRIDGE & FREEZER

Read this owner's manual thoroughly before operating the appliance and keep it handy for reference at all times.

www.lg.com

Copyright © 2018-2020 LG Electronics Inc. All Rights Reserved

TABLE OF CONTENTS

This manual may contain images or content different from the model you purchased.

This manual is subject to revision by the manufacturer.

SAFETY INSTRUCTIONS	3
IMPORTANT SAFETY INSTRUCTIONS	3
INSTALLATION	10
Dimensions and Clearances	10
Ambient Temperature	10
Reversing Doors	11
Leveling the Appliance	11
Connecting the Appliance	11
Moving the Appliance	11
OPERATION	12
Parts and Functions	12
Notes for Operation	14
Control Panel	16
Water Dispenser (*)	18
Water Dispenser Tank	18
Ice Tray	19
Fresh Converter (*)	19
Fresh Vegetable Drawer (*)	20
Folding Shelf	20
Other Functions	20
SMART FUNCTIONS	21
Using LG ThinQ Application	21
Using Smart Diagnosis™	23
PRODUCT FICHE	24
MAINTENANCE	25
Notes for Cleaning	25
Cleaning the Door Basket	25
Cleaning the Shelf	26
Cleaning the Vegetable Drawer	26
Cleaning the Crisper Cover	26
Cleaning the Freezer Drawer	27
Cleaning the Water Dispenser	27
TROUBLESHOOTING	28

SAFETY INSTRUCTIONS

EN

The following safety guidelines are intended to prevent unforeseen risks or damage from unsafe or incorrect operation of the appliance.

The guidelines are separated into 'WARNING' and 'CAUTION' as described below.

 This symbol is displayed to indicate matters and operations that can cause risk. Read the part with this symbol carefully and follow the instructions in order to avoid risk.

WARNING

This indicates that the failure to follow the instructions can cause serious injury or death.

CAUTION

This indicates that the failure to follow the instructions can cause the minor injury or damage to the product.

IMPORTANT SAFETY INSTRUCTIONS

WARNING

To reduce the risk of explosion, fire, death, electric shock, injury or scalding to persons when using this product, follow basic precautions, including the following:

Children in the Household

- This appliance is not intended for use by persons (including children) with reduced physical, sensory or mental capabilities, or lack of experience and knowledge, unless they have been given supervision or instruction concerning use of the appliance by a person responsible for their safety. Children should be supervised to ensure that they do not play with the appliance.
- If the appliance is equipped with a lock (some models only), keep the key out of reach of children.

Installation

- This appliance should only be transported by two or more people holding the appliance securely.
- Ensure that the socket outlet is properly grounded, and that the earth pin on the power cord is not damaged or removed from the power plug. For more details on grounding, inquire at an LG Electronics customer information centre.
- This appliance is equipped with a power cord having an equipment-grounding conductor and a grounding power plug. The power plug must be plugged into an appropriate socket outlet that is installed and grounded in accordance with all local codes and ordinances.
- If the power cord is damaged or the hole of the socket outlet is loose, do not use the power cord and contact an authorized service centre.
- Do not plug the appliance into a multi socket adapter which does not have a power cable (mounted).
- Do not modify or extend the power cable.
- The appliance should be connected to a dedicated power line which is separately fused.
- Do not use a multi socket outlet which is not properly grounded (portable). In case of using a properly-grounded multi socket outlet (portable), use the multi socket outlet with the current capacity of the power code rating or higher and use the multi socket outlet only for the appliance.
- Install the appliance in a place where is easy to unplug the power plug of the appliance.
- Be careful not to point the power plug up or let the appliance lean against the power plug.
- Install the appliance on a firm and level floor.
- Do not install the appliance in a damp and dusty place. Do not install or store the appliance in any outdoor area, or any area that is subject to weathering conditions such as direct sunlight, wind, rain, or temperatures below freezing.
- Do not place the appliance in direct sunlight or expose it to the heat from heating appliances such as stoves or heaters.
- Be careful not to expose the rear of the appliance when installing.
- Be careful not to let the appliance door fall during assembly or disassembly.

- Be careful not to pinch, crush, or damage the power cable during assembly or disassembly of the appliance door.
- Do not connect a plug adapter or other accessories to the power plug.

Operation

- Do not use the appliance for any purpose (storage of medical or experimental materials or shipping) other than any domestic household food storage use.
- Unplug the power plug during a severe thunderstorm or lightening or when not in use for a long period of time.
- Do not touch the power plug or the appliance controls with wet hands.
- Do not bend the power cable excessively or place a heavy object on it.
- If water penetrates electrical parts of the appliance, disconnect power plug and contact an LG Electronics customer information centre.
- Do not place hands or metallic objects inside the area emitting the cold air, cover or heat releasing grille on the back.
- Do not apply excessive force or impact to the back cover of the appliance.
- Do not put animals, such as pets into the appliance.
- Be careful of nearby children when you open or close the appliance door. The door may bump the child and cause injury.
- Avoid the danger of children getting trapped inside the appliance. A child trapped inside the appliance can cause suffocation.
- Do not place heavy or fragile objects, containers filled with liquid, combustible substances, flammable objects (such candles, lamps, etc.), or heating devices (such as stoves, heaters, etc.) on the appliance.
- If there is a gas leakage (isobutane, propane, natural gas, etc.), do not touch the appliance or power plug and ventilate the area immediately. This appliance uses a refrigerant gas (isobutane, R600a). Although it uses a small amount of the gas, it is still combustible gas. Gas leakage during appliance transport, installation or operation can cause fire, explosion or injury if sparks are caused.

- Do not use or store flammable or combustible substances (ether, benzene, alcohol, chemical, LPG, combustible spray, insecticide, air freshener, cosmetics, etc.) near the appliance.
- Immediately unplug the power plug and contact an LG Electronics customer information centre if you detect a strange sound, odour, or smoke coming from the appliance.
- Fill with potable water only into icemaker or dispenser water tank.
- Do not damage the refrigerant circuit.
- Do not place any electronic appliance (such as heater and mobile phone) inside the appliance.

Maintenance

- Disconnect the power cord before cleaning the appliance or replacing the inside lamp (where fitted).
- Securely plug the power plug in the socket outlet after completely removing any moisture and dust.
- Never unplug the appliance by pulling on the power cable. Always grip the power plug firmly and pull straight out from the socket outlet.
- Do not spray water or inflammable substances (toothpaste, alcohol, thinner, benzene, flammable liquid, abrasive, etc.) over the interior or exterior of the appliance to clean it.
- Do not clean the appliance with brushes, cloths or sponges with rough surfaces or which are made of metallic material.
- Only qualified service personnel from LG Electronics service centre should disassemble, repair, or modify the appliance. Contact an LG Electronics customer information centre if you move and install the appliance in a different location.
- Do not use a hair drier to dry the inside of the appliance or place a candle inside to remove the odours.
- Do not use mechanical devices or other means to accelerate the defrosting process.

Disposal

- When discarding the appliance, remove the door gasket while leaving the shelves and baskets in place and keep children away from the appliance.
- Dispose of all packaging materials (such as plastic bags and styrofoam) away from children. The packaging materials can cause suffocation.

Technical Safety

- Keep ventilation openings, in the appliance enclosure or in the built-in structure, clear of obstruction.
- Do not use electrical appliances inside the refrigerator.
- The refrigerant and insulation blowing gas used in the appliance require special disposal procedures. Consult with service agent or a similarly qualified person before disposing of them.
- Refrigerant leaking out of the pipes could ignite or cause an explosion.
- The amount of refrigerant in your particular appliance is shown on the identification plate inside the appliance.
- Never start up an appliance showing any signs of damage. If in doubt, consult your dealer.
- This appliance is intended to be used in household and similar applications only. It should not be used for commercial, or catering purposes, or in any mobile application such as a caravan or boat.
- Do not store explosive substances such as aerosol cans with a flammable propellant in this appliance.

Risk of Fire and Flammable Materials



This symbol alerts you to flammable materials that can ignite and cause a fire if you do not take care.

- This appliance contains a small amount of isobutane refrigerant (R600a), but it is also combustible. When transporting and installing the appliance, care should be taken to ensure that no parts of the refrigerating circuit are damaged.
- If a leak is detected, avoid any naked flames or potential sources of ignition and air the room in which the appliance is standing for several minutes. In order to avoid the creation of a flammable gas air mixture if a leak in the refrigerating circuit occurs, the size of the room in which the appliance is used should correspond to the amount of refrigerant used. The room must be 1 m² in size for every 8 g of R600a refrigerant inside the appliance.
- When positioning the appliance, ensure the supply cord is not trapped or damaged.
- Do not locate multiple portable socket-outlets or portable power supplies at the rear of the appliance.

CAUTION

To reduce the risk of minor injury to persons, malfunction, or damage to the product or property when using this product, follow basic precautions, including the following:

Installation

- Do not tilt the appliance to pull or push it when transporting.
- Make sure not to get a body part such as a hand or foot stuck while moving the appliance.

Operation

- Do not touch frozen food or the metal parts in the freezer compartment with wet or damp hands. It may cause frostbite.
- Do not place glass containers, bottles or cans (especially those containing carbonated drinks) in the freezer compartment, shelves or ice bin that will be exposed to temperatures below freezing.
- The tempered glass on the front side of the appliance door or the shelves can be damaged by an impact. If it is broken, do not touch it with hands.
- Do not hang from the appliance doors, storage room, shelf or climb up into it.
- Do not store an excessive amount of water bottles or containers for side dishes on the door baskets.
- Prevent animals from nibbling on the power cable or water hose.
- Do not open or close the appliance door with excessive force.
- If the hinge of the appliance door is damaged or operates improperly, stop using the appliance and contact an authorized service centre.
- Do not clean glass shelves or covers with warm water when they are cold.
- Never eat frozen foods immediately after they have been taken out in the freezer compartment.
- Make sure not to get a hand or foot stuck upon opening or closing the appliance door.

Maintenance

- Do not insert the shelves upside down. The shelves may fall.
- To remove frost from the appliance, contact an LG Electronics customer information centre.

Dimensions and Clearances

Too small of a distance from adjacent items may result in the degradation of freezing capability and increased electricity costs. Allow over 50 mm of clearance from each adjacent wall when installing the appliance.

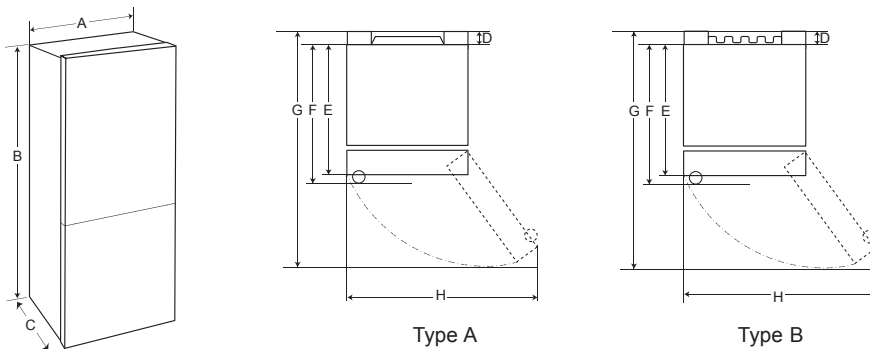

	Type A				Type B			
	Pocket Handle		Bar Handle		Pocket Handle		Bar Handle	
	Size [mm]							
A	595	595	595	595	595	595	595	595
B	1860	2030	1860	2030	1860	2030	1860	2030
C	675	675	731	731	682	682	737	737
D	9	9	9	9	15	15	15	15
E	667	667	667	667	667	667	667	667
F	-	-	722	722	-	-	722	722
G	1225	1225	1232	1232	1230	1230	1237	1237
H	995	995	995	995	995	995	995	995

Ambient Temperature

- The appliance is designed to operate within a limited range of ambient temperatures, depending on the climate zone.
- The internal temperature could be affected by the location of the appliance, the ambient temperature, the frequency of door opening and so on.
- The climate class can be found on the rating label.

Climate Class	Ambient Temperature Range °C
SN (Extended Temperate)	+10 - +32
N (Temperate)	+16 - +32
ST (Subtropical)	+16 - +38
T (Tropical)	+16 - +43 / +10 - +43*

*Australia, India, Kenya

NOTE

- The appliances rated from SN to T are intended to be used at an ambient temperature between 10 °C and 43 °C.

Accessories

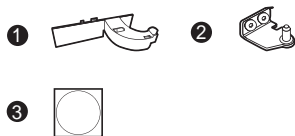

- ① Hinge cover
- ② Lower hinge
- ③ Sticker

Reversing Doors

Your appliance is designed with reversible doors, so that they may open from either the left or right hand side to suit your kitchen design.

NOTE

- Reversing the doors must be performed by the qualified personnel of LG Electronics. If not, the doors will not be covered by the warranty.



Leveling the Appliance

To avoid vibration, the unit must be leveled.

If required, adjust the leveling screws to compensate for the uneven floor.

The front should be slightly higher than the rear to aid in door closing.

Leveling screws can be turned easily by tipping the cabinet slightly.

Turn the leveling screws counterclockwise  to raise the unit, clockwise  to lower it.

Connecting the Appliance

After installing the appliance, connect the power plug into a socket outlet.

NOTE

- After connecting the power supply cord (or plug) to the outlet, wait 2 or 3 hours before you put food into the appliance. If you add food before the appliance has cooled completely, your food may spoil.

Moving the Appliance

- 1 Remove all food from inside the appliance.
- 2 Pull the power plug out, insert and fix it into the power plug hook at the rear or on top of the appliance.
- 3 Tape parts such as shelves and the door handle to prevent from falling off while moving the appliance.
- 4 Move the appliance with more than two people carefully. When transporting the appliance over a long distance, keep the appliance upright.
- 5 After installing the appliance, connect the power plug into a socket out to switch on the appliance.

Parts and Functions

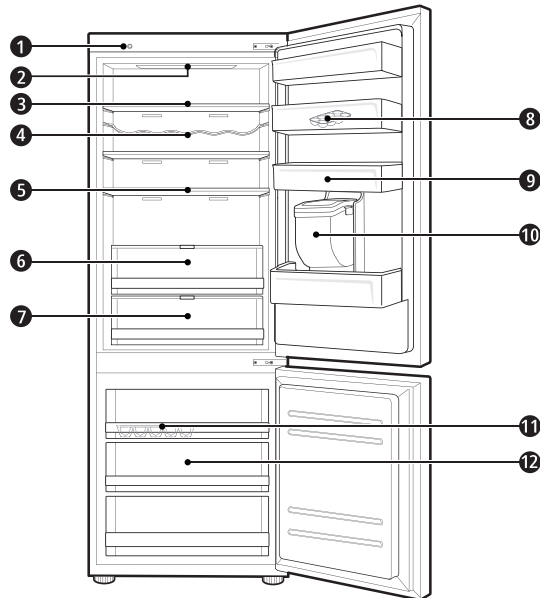

① Smart Diagnosis Unit (*)

This function is used when contacting LG Electronics customer information centre to help make an accurate diagnosis when the appliance operates abnormally or a failure occurs.

② LED Lamp

The LED lamps inside the appliance light up when you open the door.

③ Fridge Shelf

This is where refrigerated foods and other items are stored.

- The shelf height can be adjusted by inserting the shelf in another groove of different height.
- Store the foods with higher moisture content at the front of the shelf.
- The actual number of shelves will differ from model to model.

④ Bottle Rack (*)

This is where drinks tall bottles or containers are stored.

5 Folding Shelf (*)

This is where refrigerated foods and high items are stored.

6 Fresh Vegetable Drawer (*)

This is where fruits and vegetables are stored to help maintain freshness by adjusting the humidity controller.

- The appearance or components of the appliance may differ from model to model.

7 Fresh Converter (*)

As a chill compartment, this is where meat, fish and vegetables are stored. Help maintain freshness by adjusting the humidity controller located in the back of the fridge compartment.

- For more space, you can use chill area without chill compartment drawer.

8 Movable Egg Tray

This is where eggs are stored.

- You can move it to and use it at a desired position as needed. However, do not use it as the ice bin or place it on the shelf on top of the fridge or the vegetables drawer.

9 Fridge Door Basket

This is where small packages of refrigerated foods, drinks and sauce containers are stored.

10 Water Dispenser Tank (*)

This is where water to supply the dispenser or the automatic icemaker is stored. It requires manual filling. (Non plumbed models only)

11 Ice Tray

This is where ice is produced and stored.

- For more space, you can remove the ice tray or ice cubes bucket.

12 Freezer Drawer

This is for long-term storage of frozen items.

 CAUTION

- Do not store short bottles or containers on the bottle rack. The items may fall and cause an injury or appliance damage.

NOTE

- (*) : This feature varies depending on the model purchased.

Notes for Operation

- Users should keep in mind that frost can form. If the door is not closed completely, if the humidity is high during the summer, or if the freezer door is opened frequently.
- Ensure there is sufficient space between food stored on the shelf or door basket to allow the door to close completely.
- Opening the door lets warm air enter the appliance, and may cause the internal temperature to rise.
- If you are leaving the appliance turned off for an extended period of time, remove all food and unplug the power cord. Clean the interior, and leave the doors slightly ajar to prevent mold from growing in the appliance.

Suggestion for Energy Saving

- Ensure there is sufficient space between stored foods. This allows cold air to be circulated evenly and lowers electricity bills.
- Store hot food only after it has cooled in order to prevent dew or frost.
- When storing food in the freezer compartment, set the freezer temperature lower than the temperature indicated on the food.
- Do not put food near the temperature sensor of the fridge compartment. Keep a distance of at least 3 cm from the sensor.
- Note that a temperature rise after defrosting has a permissible range in the appliance specifications. If you wish to minimise the impact this may have on the food storage due to a temperature rise, seal or wrap the stored food in several layers.
- The automatic defrosting system in the appliance ensures that the compartment remains free of ice buildup under normal operating conditions.

Storing Foods Effectively

- Store frozen food or refrigerated food inside sealed containers.
- Check the expiration date and label (storage instructions) before storing food in the appliance.
- Do not store food for a long period of time (more than four weeks) if it spoils easily at a low temperature.
- Place the refrigerated food or frozen food in each fridge or freezer compartment immediately after purchasing.
- Avoid refreezing any food which has been completely thawed. Freezing any food which has been completely thawed again will lower its taste and nutrition.
- Do not wrap and store vegetables with newspaper. Printing material of newspaper or other foreign substances may smear and contaminate food.
- Do not overfill the appliance. Cold air can not circulate properly if the appliance is overfilled.
- If you set an excessively low temperature for food, it may become frozen. Do not set a temperature lower than the required temperature for the food to be stored correctly.
- For more space, you can remove bottle rack, egg tray, ice tray and fresh converter drawer.

Max Freezing Capacity

- The Express Freeze function will set the freezer to its maximum freezing capacity. This generally takes up to 24 hours and automatically switches off.
- If the maximum freezing capacity is to be used, Express Freeze must be switched on for seven hours before fresh produce is placed in the freezer compartment.

Maximum Storage

- To get better air circulation, insert all drawers.
- If large quantities of food are to be stored, all the freezer drawers shall be taken out of the appliance and the food shall be stacked directly on the freezer shelves in the freezer compartment.

NOTE

- To remove the drawers, first pick the food out of drawers. Then use the handle of drawers, pull out the drawers carefully. It may cause injury.
- The shape of each drawer may be different, insert in the right position.

Control Panel

Units and Functions

<Type 1> On the Refrigerator Door

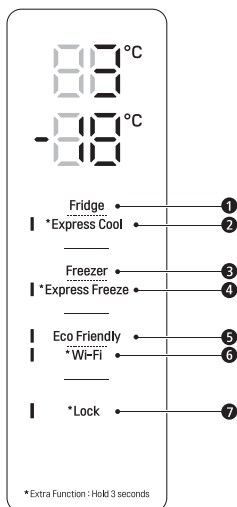

- ① **Fridge Temperature**
 - This sets the fridge target temperature.
- ② *** Express Cool**
 - This sets the Express Cool Functions.
- ③ **Freezer Temperature**
 - This sets the freezer target temperature.
- ④ *** Express Freeze**
 - This sets the Express Freeze Functions.

<Type 2> Inside the Refrigerator

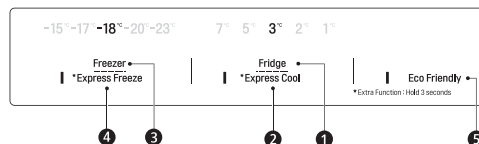

- ⑤ **Eco Friendly**
 - This controls the Power Save mode for lowering energy consumption.
- ⑥ *** Wi-Fi**
 - This sets the refrigerator to connect to your home's Wi-Fi network.
- ⑦ *** Lock**
 - This locks the buttons on the control panel.

NOTE

- The actual control panel may differ from model to model.
- The control panel will turn off automatically for energy saving.
- If there is any finger or skin contacts to the control panel while cleaning it, the button function may operate.

Setting the Temperature

This sets the fridge temperature or freezer temperature.

- Press the **Fridge** button or **Freezer** button to adjust the temperature.
- The temperature can be adjusted.
 - Fridge : from 1 °C to 7 °C
 - Freezer : from -15 °C to -23 °C
- The initial temperature is set.
 - Fridge : 3 °C
 - Freezer : -18 °C

The actual inner temperature varies depending on the food status, as the indicated setting temperature is a target temperature, not actual temperature within the appliance.

NOTE

- The default temperature setting may vary depending on the appliance.
- Wait until 2 or 3 hours have passed after connecting the appliance to the outlet before storing food in the appliance.
- For ice making in normal climates, the freezer temperatures should be set to -18 °C or colder.

Setting Express Freeze

The function can quickly freeze a large amount of ice or frozen foods.

- When you press and hold the **Express Freeze** button for three seconds, the **Express Freeze** icon lights on the control panel.
- The function is enabled and disabled in turn each time you press the button.
- The Express Freeze function automatically terminates after a specific period has passed.

NOTE

- When **Express Freeze** is switched on, noise may occur and energy consumption may increase.

Setting Express Cool

The function can quickly cool a large amount of foods such as vegetable, fruit and so on.

- When you press and hold the **Express Cool** button for three seconds, the **Express Cool** icon lights on the control panel.
- The function is enabled and disabled in turn each time you press the button.
- The Express Cool function automatically terminates after a specific period has passed.

NOTE

- When **Express Cool** is switched on, noise may occur and energy consumption may increase.

Setting Eco Friendly

- The function makes the fridge-freezer work in the power saving mode which is useful when you are away on a holiday as it reduces energy consumption.
- Pressing the **Eco Friendly** button starts the operation with the lamp on, and pressing it again stops the operation.
- When the Eco Friendly mode is on, the other buttons will not operate. When you finish using the Eco Friendly mode, turn it off so that other buttons work and the refrigerator returns to its previous temperature setting.

Setting and Resetting Lock

This locks the buttons on the control panel.

- Press and hold the **Lock** button for three seconds. When the Lock function is set, all buttons are locked.

NOTE

- You must deactivate Lock function before you can access any other functions.

High Temperature Alarm (*)

When the freezer temperature goes too high due to power failure, the freezer temperature LED lamp blinks and an alarm sounds.

- Press the **Freezer** button to stop.
- If the temperature is sufficiently cold, the blinking and alarm will automatically stop.
- This function operates:
 - When the refrigerator is turned on.
 - When the freezer compartment gets too warm.
 - When there is a power outage that lasts for a long period of time.
 - When large amounts of warm food are placed in the freezer compartment.
 - When the freezer door is left open for too long or too frequently.

NOTE

- (*) : This feature varies depending on the model purchased.

Water Dispenser (*)

Press the lever ❶ of the water dispenser to get cold water.

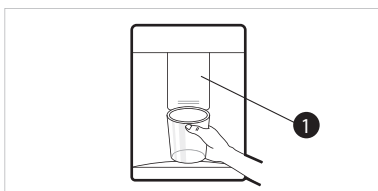

⚠ CAUTION

- Keep children away from the dispenser to prevent children playing with or damaging the controls.

NOTE

- (*) : This feature varies depending on the model purchased.
- If you open the freezer door while water is being dispensed, the water supply will stop.

- If you open the fridge door while water is being dispensed, dispensing will paused.
- If the cup rim is small, water may splash out of the glass or miss it completely.
- Use a cup with a rim of over 68 mm in diameter when dispensing water.

Water Dispenser Tank

- 1 Open the cap (small cover) on the top of the water tank.



- 2 Fill the water tank with potable water and close the cap (small cover).
 - The water tank can hold up to 2.3 L.

⚠ CAUTION

- Children should not be allowed near the dispenser tank. If the child drops the water dispenser tank while it is completely filled with water, injury may occur. Do not fill the water tank with drinks other than water or fill with hot water.
- Do not apply excessive force or impact when removing or assembling the water dispenser tank. Doing so can cause appliance damage or injury.

NOTE

- Before using the water dispenser tank after installing the appliance, it should be washed before filling it with water.
- Check if the water dispenser tank has been placed on the appliance correctly. If it is not assembled correctly, water may leak from the tank into the appliance.

- If there is no water in the water dispenser tank, the cold water function of the dispenser cannot be used. Check if there is water in the water dispenser tank and then fill it with water if there is not.
- Wait at least 15 seconds before removing the water tank after having dispensed water.
- Sound from the water tank will be normal when supplying water to the dispenser. It is not a sign of malfunction.

Ice Tray

Fill the ice tray with water.

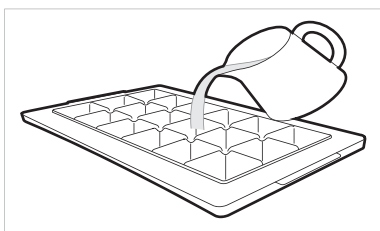

⚠ WARNING

- Fill with potable water only.

⚠ CAUTION

- Check whether there is any ice remaining in the ice tray before putting water into it.
- Do not slam the freezer door after filling the ice tray with water.
- If you open and close the freezer door frequently, it may take longer for the water to freeze.
- The time it takes for the water to freeze may vary according to the season.
- The temperature inside the appliance can take up to 24 hours to stabilize after initial installation. Water may take longer to freeze because of this.
- Be careful when handling the ice as the edges of the ice may be sharp.

NOTE

- If the ice tray is overfilled, the ice may stick together and be difficult to remove.
- Press the **Express Freeze** button on the control panel to make ice quickly.
- Do not store ice that has not frozen completely. Unfrozen water could cause the ice to clump together.
- Be careful not to use excessive force when twisting the ice tray. Doing so could break the ice tray.
- To easily remove ice, fill water up the tray in advance.

Fresh Converter (*)

As a chill compartment, the temperature in the fresh converter can be controlled by sliding the lever **1**, where located in front of compartment, in either direction.

When keeping vegetables after setting up Meat or Fish, the cold injury may occur.

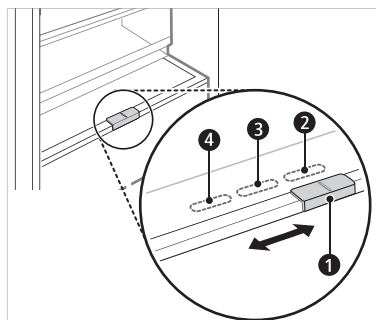

- ② For storing vegetables. (Recommended)
- ③ For storing fish.
- ④ For storing meat.

NOTE

- (*) : This feature varies depending on the model purchased.

Fresh Vegetable Drawer (*)

Vegetable compartment can adjust the humidity by moving the knob ①.

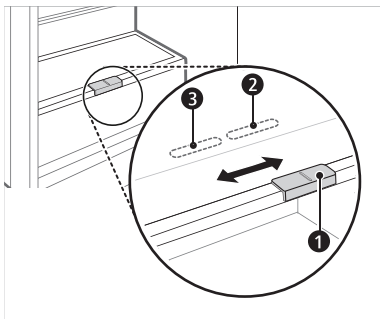

- ② For storing vegetables.(Recommended)
- ③ For storing fruit.

NOTE

- (*) : This feature varies depending on the model purchased.

Folding Shelf

Store taller items, such as a gallon container or bottles, by pushing the front half of the shelf underneath the back half of the shelf. Pull the front of the shelf forward to return to a full shelf.

- 1 Lift the front side of the shelf and shift it on its back side.



- 2 Lift the front side of the shelf and shift it under its back side. From this position, both sides of the shelf can be lifted up to free more space.

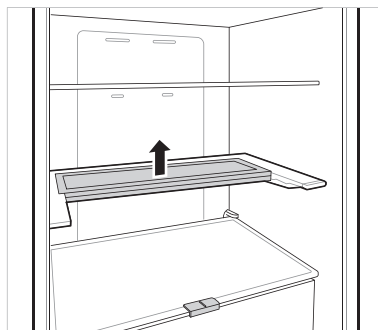

Other Functions

Door Open Alarm

The alarm sounds 3 times in a 30 seconds interval if the door (fridge compartment) is left open or not completely closed for one minute.

- Contact an LG Electronics customer information centre if the alarm sound continues even after closing the door.

Failure Detection

The appliance can automatically detect problems during the operation.

- If a problem is detected, the appliance does not operate and an error code is displayed even when any button is pressed.
- When this occurs, do not turn off the power and immediately contact an LG Electronics customer information centre. If you turn off the power, the repair technician from an LG Electronics customer information center may have difficulty finding the problem.

LG ThinQ Application

This feature is only available on models with Wi-Fi.

The **LG ThinQ** application allows you to communicate with the appliance using a smartphone.

LG ThinQ Application Features

Communicate with the appliance from a smartphone using the convenient smart features.

Smart Diagnosis

- If you experience a problem while using the appliance, this smart diagnosis feature will help you diagnose the problem.

Settings

- Allows you to set various options on the appliance and in the application.

NOTE

- If you change your wireless router, internet service provider, or password, delete the registered appliance from the **LG ThinQ** application and register it again.
- The application is subject to change for appliance improvement purposes without notice to users.
- Functions may vary by model.

Before Using LG ThinQ Application

- 1 Check the distance between the appliance and the wireless router (Wi-Fi network).
 - If the distance between the appliance and the wireless router is too far, the signal strength becomes weak. It may take a long time to register or installation may fail.

- 2 Turn off the **Mobile data** or **Cellular Data** on your smartphone.

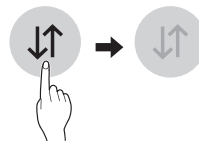

- 3 Connect your smartphone to the wireless router.

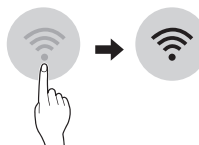

NOTE

- To verify the Wi-Fi connection, check that the  icon on the control panel is lit.
- The appliance supports 2.4 GHz Wi-Fi networks only. To check your network frequency, contact your Internet service provider or refer to your wireless router manual.
- **LG ThinQ** is not responsible for any network connection problems or any faults, malfunctions, or errors caused by network connection.
- If the appliance is having trouble connecting to the Wi-Fi network, it may be too far from the router. Purchase a Wi-Fi repeater (range extender) to improve the Wi-Fi signal strength.
- The Wi-Fi connection may not connect or may be interrupted because of the home network environment.
- The network connection may not work properly depending on the Internet service provider.
- The surrounding wireless environment can make the wireless network service run slowly.
- The appliance cannot be registered due to problems with the wireless signal transmission. Unplug the appliance and wait about a minute before trying again.
- If the firewall on your wireless router is enabled, disable the firewall or add an exception to it.
- The wireless network name (SSID) should be a combination of English letters and numbers. (Do not use special characters.)

- Smartphone user interface (UI) may vary depending on the mobile operating system (OS) and the manufacturer.
- If the security protocol of the router is set to **WEP**, you may fail to set up the network. Please change it to other security protocols (**WPA2** is recommended) and register the product again.

Installing the LG ThinQ Application

Search for the **LG ThinQ** application from the Google Play Store or Apple App Store on a smart phone. Follow instructions to download and install the application.

Connecting to Wi-Fi

The **Wi-Fi** button, when used with the **LG ThinQ** application, allows the appliance to connect to a home Wi-Fi network. The  icon shows the status of the appliance's network connection. The icon illuminates when the appliance is connected to the Wi-Fi network.

Initial Appliance Registration

- Run the **LG ThinQ** application and follow the instructions in the application to register the appliance.

Re-registering the Appliance or Registering Another User

- Press and hold the **Wi-Fi** button for 3 seconds to temporarily turn it off. Run the **LG ThinQ** application and follow the instructions in the application to register the appliance.

NOTE

- To disable the Wi-Fi function, press and hold the **Wi-Fi** button for 3 seconds.  icon will be turned off.

Wireless LAN Module Specifications

Model	LCW-007
Frequency Range	2412 - 2472 MHz
Output Power (Max)	IEEE 802.11b: 17.59 dBm IEEE 802.11g: 17.39 dBm IEEE 802.11n(HT20): 16.64 dBm IEEE 802.11n(HT40): 17.05 dBm

Wireless function S/W version: 1.0

This device should be installed and operated with a minimum distance of 20 cm between the device and the body.

The LG Electronics declares that the type of radio equipment Refrigerator corresponds to the Technical regulations of radio equipment; The full text of the Declaration of Conformity is available on the website at the following address:

<https://www.lg.com/global/support/cedoc/cedoc>



Open Source Software Notice Information

To obtain the source code under GPL, LGPL, MPL, and other open source licenses, that is contained in this product, please visit <http://opensource.lge.com>.

In addition to the source code, all referred license terms, warranty disclaimers and copyright notices are available for download.

LG Electronics will also provide open source code to you on CD-ROM for a charge covering the cost of performing such distribution (such as the cost of media, shipping, and handling) upon email request to opensource@lge.com. This offer is valid for a period of three years after our last shipment of this product. This offer is valid to anyone in receipt of this information.

Smart Diagnosis

This feature is only available on models with the  or  logo.

Use this feature to help you diagnose and solve problems with your appliance.

NOTE

- For reasons not attributable to LGE's negligence, the service may not operate due to external factors such as, but not limited to, Wi-Fi unavailability, Wi-Fi disconnection, local app store policy, or app unavailability.
- The feature may be subject to change without prior notice and may have a different form depending on where you are located.

Using LG ThinQ to Diagnose Issues

If you experience a problem with your Wi-Fi equipped appliance, it can transmit troubleshooting data to a smartphone using the **LG ThinQ** application.

- Launch the **LG ThinQ** application and select the **Smart Diagnosis** feature in the menu. Follow the instructions provided in the **LG ThinQ** application.

Using Audible Diagnosis to Diagnose Issues

Follow the instructions below to use the audible diagnosis method.

- Launch the **LG ThinQ** application and select the Smart Diagnosis feature in the menu. Follow the instructions for audible diagnosis provided in the **LG ThinQ** application.

Display panel is on the Fridge door.

- 1 Close the freezer and fridge doors, then press and hold the **Lock** button to activate the lock function.
 - If the display has been locked for over 5 minutes, you must deactivate the lock and then reactivate it.

* Lock



- 2 Press and hold the **Freezer** button for 3 seconds or longer.
 - The control panel will be turned off, and then '3' will be displayed on the fridge temperature display part.
- 3 Open the fridge door and then hold the phone near the speaker hole.

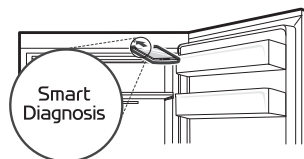

- 4 After the data transfer is complete, the diagnosis will be displayed in the application.

Display panel is inside the Fridge door.

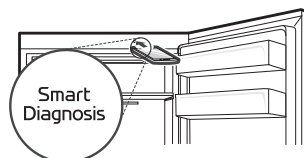

- 1 Open the fridge door.
- 2 Press the **Eco Friendly** button.
 - If the door has been open for longer than 60 seconds, close the door and repeat steps 1 and 2.
- 3 Hold the phone near the speaker hole.



- 4 Press and hold the **Freezer** button for 3 seconds while holding your phone in front of the speaker.
- 5 After the data transfer is complete, the diagnosis will be displayed in the application.

NOTE

For best results, do not move the phone while the tones are being transmitted.

EN ENGLISH							
A	Trade mark	LG Electronics					
B	Category	7 (Refrigerator-freezer)					
C	Model	GW-B509P*AD GW-B509P*AP	GW-B509P*AX GW-B509P*BX	GW-B459S*HZ GW-B459S*JZ GW-B459S*CM	GW-B509S*HZ GW-B509S*JZ GW-B509S*KM GW-B509S*JM	GW-B459S*DZ	GW-B509S*DZ GW-B509S*UM
D	Energy efficiency class	A+++	A+++	A++	A++	A++	A++
E	Annual energy consumption „XYZ“ [kWh per year], based on standard test result for 24 hours. Actual energy consumption will depend on how the appliance is used and where it is located.	173	173	254	268	273	288
F	Fresh Food Storage Volume [L]	233	233	234	277	190	233
G	Chill Storage Volume [L]	44	44	-	-	44	44
H	Frozen Food Storage Volume [L]	 107					
		 -					
I	Design temperature of other compartments (>14 °C)	-					
J	Frost-Free Compartments: Fresh Food, Frozen Food						
K	Temperature Rise Time [h]	19		16			
L	Freezing Capacity [kg/24h]	14		12			
M	Climate class	SN, T					
		This appliance is intended to be used at ambient temperature between 10 °C and 43 °C.					
N	Airborne acoustical noise emissions [dB(A)]	35	36				

Notes for Cleaning

- When removing a shelf or drawer from inside the appliance, remove all stored foods from the shelf or drawer to prevent injury or damage to the appliance.
 - Otherwise, injury may occur due to the weight of stored foods.
- If cleaning the outside air vents of the appliance by means of vacuuming, then the power cord should be unplugged from the outlet to avoid any static discharge that can damage the electronics or cause an electric shock.
- Detach the shelves and drawers and clean them with water, and then dry them sufficiently, before replacing them.
- Regularly wipe the door gaskets with a wet soft towel.
- Door basket spills and stains should be cleaned as they can compromise storage ability of the basket and could even be damaged.
- After cleaning, check if the power cable is damaged, warm or improperly plugged.
- Keep the air vents on the exterior of the appliance clean.
 - Blocked air vents can cause fire or appliance damage.
- When cleaning the inside or outside of the appliance, do not wipe it with a rough brush, toothpaste, or flammable materials. Do not use cleaning agents containing flammable substances.
 - This may cause discoloration or damage to the appliance.
 - Flammable substances: alcohol (ethanol, methanol, isopropyl alcohol, isobutyl alcohol, etc.), thinner, bleach, benzene, flammable liquid, abrasive, etc.
- For the appliance exterior, use a clean sponge or soft cloth and a mild detergent in warm water. Do not use abrasive or harsh cleaners. Dry thoroughly with a soft cloth.
- Never clean the shelves or containers in the dishwasher.
 - The parts may become deformed due to the heat.
- If the appliance is equipped with an LED lamp, do not remove lamp cover and LED lamp in any attempt to repair or service it. Please, contact an LG Electronics customer information centre.

Cleaning the Door Basket

Removing the Fridge Door Basket

Hold both edges of the basket and remove it by lifting it upward.

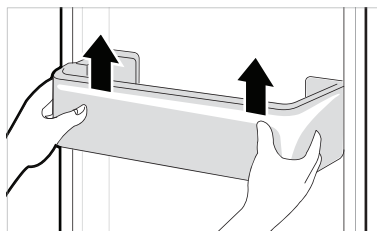

Refitting the Fridge Door Basket

- 1 Hold both edges of the door basket, gently push one edge to assemble, and then in the same manner assemble the other edge.

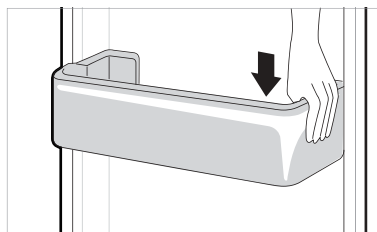

- 2 After assembling, tap the door basket gently to fix it horizontally.

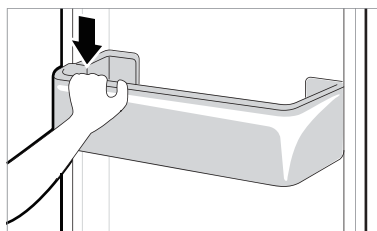

Cleaning the Shelf

Removing the Fridge Shelf

Lift the rear edge of the fridge shelf and then pull it out.

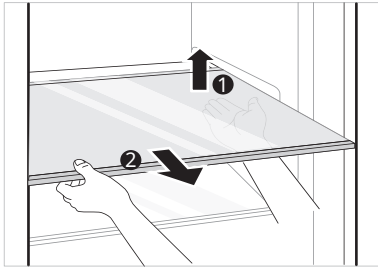

Refitting the Fridge Shelf

Refit the shelf in the reverse order of the removal process.

Cleaning the Vegetable Drawer

Removing the Vegetable Drawer

- 1 Remove the contents of the drawer. Hold the handle of the vegetable drawer and pull it out completely until it stops.
- 2 Lift the vegetable drawer up and remove it by pulling it out.

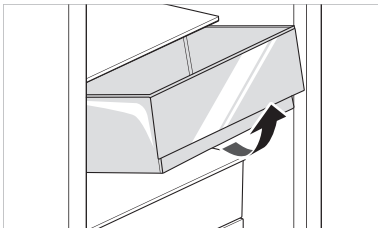

⚠ CAUTION

- Note that injuries can be caused by the weight of stored foods when removing the vegetable drawer.

Refitting the Vegetable Drawer

Refit the vegetable drawer in the reverse order of the removal process.

Cleaning the Crisper Cover

Removing the Crisper Cover

- 1 After removing the vegetable drawer cover, pull the top section of the crisper cover down.

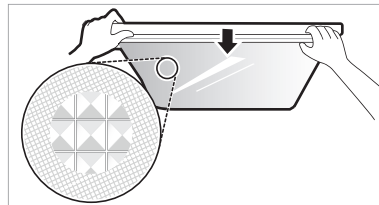

- 2 Remove the crisper cover by pulling it out.

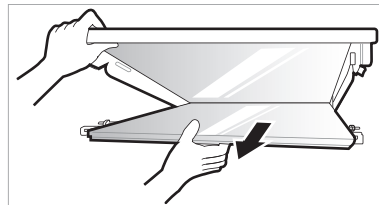

Refitting the Crisper Cover

- 1 Place the protrusions inside the crisper cover on the grooves inside the shelf.

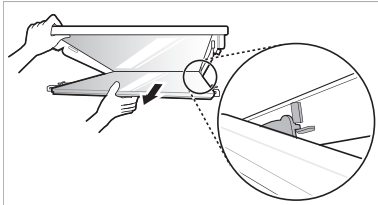

- 2 Insert the protrusions in front of the crisper cover into the grooves in front of the shelf and push the crisper cover up to assemble.

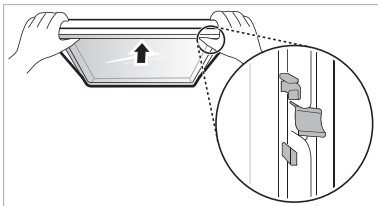

Cleaning the Freezer Drawer

- 1 Remove the contents of the drawer. Hold the handle of the freezer drawer and pull it out completely until it stops.
- 2 Lift the freezer drawer up and remove it by pulling it out.

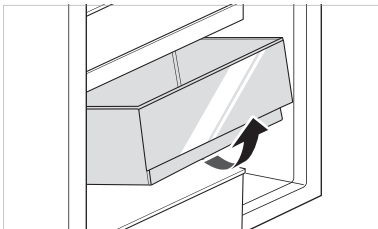

Refitting the Freezer Drawer

Refit the freezer drawer in the reverse order of the removal process.

Cleaning the Water Dispenser

Cleaning the Dispenser Tray



The dispenser tray may become wet easily due to spilled ice or water. Wipe the entire area with a damp cloth.

Cleaning the Water and Ice Outlet

Wipe the water or ice outlet frequently with a clean cloth as it may get dirty easily. Please note that lint from a cloth may adhere to the outlet.

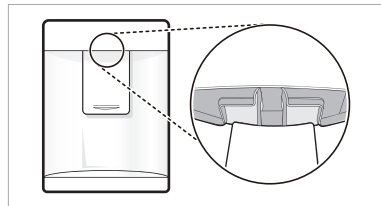

Symptoms	Reason&Solution
There is no refrigeration or freezing.	<p>Is there a power interruption?</p> <ul style="list-style-type: none"> • Check the power of other appliances.
	<p>Check the power plug of other appliances.</p> <ul style="list-style-type: none"> • Plug the power plug in the outlet properly.
	<p>A fuse in your home may be blown or the circuit breaker tripped. Or the appliance is connected to a GFCI (Ground Fault Circuit Interrupter) outlet, and the outlet's circuit breaker has tripped.</p> <ul style="list-style-type: none"> • Check the main electrical box and replace the fuse or reset the circuit breaker. Do not increase fuse capacity. If the problem is a circuit overload, have it corrected by a qualified electrician. • Reset the circuit breaker on the GFCI. If the problem persists, contact an electrician.
There is poor refrigeration or freezing.	<p>Is the fridge or freezer temperature set to its warmest setting?</p> <ul style="list-style-type: none"> • Set the fridge or freezer temperature to 'Medium'.
	<p>Is the appliance in direct sunlight, or is it near a heat generating object such as cooking oven or heater?</p> <ul style="list-style-type: none"> • Check the installation area and reinstall it away from heat generating objects.
	<p>Did you store hot food without cooling it first?</p> <ul style="list-style-type: none"> • Cool the hot food first before putting it in the fridge or freezer compartment.
	<p>Did you put in too much food?</p> <ul style="list-style-type: none"> • Maintain an appropriate space between food.
	<p>Are the appliance doors completely closed?</p> <ul style="list-style-type: none"> • Completely close the door and make sure that stored food is not obstructing in the door.
	<p>Is there enough space around the appliance?</p> <ul style="list-style-type: none"> • Adjust the installation position to make enough space around the appliance.
The appliance contains a bad smell.	<p>Is the fridge or freezer temperature set to 'Warm'?</p> <ul style="list-style-type: none"> • Set the fridge or freezer temperature to 'Medium'.
	<p>Did you put in food with a strong smell?</p> <ul style="list-style-type: none"> • Store foods with strong smells in a sealed containers.
	<p>Vegetables or fruit may have spoiled in the drawer?</p> <ul style="list-style-type: none"> • Throw away rotten vegetables and clean the vegetable drawer. Do not store vegetables too long in the vegetable drawer.
The inside lamp in the appliance does not turn on.	<p>Does the inside lamp in the appliance turn off?</p> <ul style="list-style-type: none"> • It is hard for customers to replace the inside lamp in the appliance as they are not serviceable. If the inside lamp does not turn on, please contact the LG Electronics customer information centre.
The appliance door is not closed tightly.	<p>Is the appliance leaning forward?</p> <ul style="list-style-type: none"> • Adjust the front feet to raise the front side slightly.
	<p>Were the shelves properly assembled?</p> <ul style="list-style-type: none"> • Refit the shelves if needed.
	<p>Did you close the door with excessive force?</p> <ul style="list-style-type: none"> • If you apply too much force or speed when closing the door, it may remain briefly open before closing. Make sure that you do not slam the door closed. Close without force.

Symptoms	Reason&Solution
It is difficult to open the appliance door.	<p>Did you open the door right after you closed it?</p> <ul style="list-style-type: none"> • If you try to open the appliance door within one minute after you closed it, you may have difficulties because of the pressure inside the appliance. Try to open the appliance door again in a few minutes so that the internal pressure stabilizes.
There is condensation inside the appliance or on the bottom of the vegetable drawer cover.	<p>Did you store hot food without cooling it first?</p> <ul style="list-style-type: none"> • Cool the hot food first before putting it in the fridge or freezer compartment.
	<p>Did you leave the appliance door open?</p> <ul style="list-style-type: none"> • Although the condensation will disappear soon after you close the appliance door, you can wipe it with a dry cloth.
	<p>Do you open and close the appliance door too frequently?</p> <ul style="list-style-type: none"> • Condensation can form due to the temperature difference from the outside. Wipe out the dampness with a dry cloth.
	<p>Did you put warm or moist food inside without sealing it in a container?</p> <ul style="list-style-type: none"> • Store food in a covered or sealed container.
Frosts has formed in the freezer compartment.	<p>Doors may not be closed properly?</p> <ul style="list-style-type: none"> • Check if the food item inside the appliance is blocking the door and make sure that the door is tightly closed.
	<p>Did you store hot food without cooling it first?</p> <ul style="list-style-type: none"> • Cool the hot food first before putting it in the fridge or freezer compartment.
Frosts has formed in the freezer compartment.	<p>Is the air entry or exit of the freezer compartment blocked?</p> <ul style="list-style-type: none"> • Make sure that air entry or exit is not blocked so that the air can circulate inside.
	<p>Is the freezer compartment overfilled?</p> <ul style="list-style-type: none"> • Maintain an appropriate space between items.
Frost or condensation has formed inside or outside the appliance.	<p>Did you open and close the appliance door frequently or is the appliance door improperly closed?</p> <ul style="list-style-type: none"> • Frosts or condensation can form if the outside air penetrates inside the appliance.
	<p>Is the installation environment humid?</p> <ul style="list-style-type: none"> • Condensation can appear on the exterior of the appliance if the installation area is too humid or on a humid day such as a rainy day. Wipe off any moisture with a dry cloth.

Symptoms	Reason&Solution
The appliance is noisy and generates abnormal sounds.	Is the appliance installed on a weak floor or improperly leveled? • Install the appliance on a solid and flat area.
	Does the rear of the appliance touch the wall? • Adjust the installation position to allow enough clearance around the appliance.
	Are objects scattered behind the appliance? • Remove the scattered objects from behind the appliance.
	Is there an object on top of the appliance? • Remove the object on top of the appliance.
The side or front of the appliance is warm.	There are anti condensation pipes fitted to these areas of the appliance to reduce condensation forming from around the door area. • The heat releasing pipe to prevent condensation is installed on the front and side of the appliance. You may feel it particularly hot right after the appliance is installed or during the summer. You can be assured that this is not a problem and is quite normal.
There is water inside or outside of the appliance.	Is there water leakage around the appliance? • Check if the water has leaked from a sink or another place.
	Is there water on the bottom of the appliance? • Check if the water is from the thawed frozen food or a broken or dropped container.
Clicking noises	The defrost control will click when the automatic defrost cycle begins and ends. The thermostat control (or appliance control on some models) will also click when cycling on and off. • Normal Operation
Rattling noises	Rattling noises may come from the flow of appliance, the water line on the back of the unit (for plumbed models only), or items stored on top of or around the appliance. • Normal Operation
	Appliance is not resting evenly on the floor. • Floor is weak or uneven or leveling legs need to be adjusted. See the Door Alignment section.
	Appliance with linear compressor was moved while operating. • Normal operation. If the compressor does not stop rattling after three minutes, turn the power to the appliance off and then on again.

Symptoms	Reason&Solution
Whooshing noises	Evaporator fan motor is circulating air through the fridge and freezer compartments. <ul style="list-style-type: none"> • Normal Operation
	Air is being forced over the condenser by the condenser fan. <ul style="list-style-type: none"> • Normal Operation
Gurgling noises	Appliance flowing through the cooling system <ul style="list-style-type: none"> • Normal Operation
Popping noises	Contraction and expansion of the inside walls due to changes in temperature. <ul style="list-style-type: none"> • Normal Operation
Vibrating	If the side or back of the appliance is touching a cabinet or wall, some of the normal vibrations may make an audible sound. <ul style="list-style-type: none"> • To eliminate the noise, make sure that the sides and back do not make any contact with any wall or cabinet.
Your home appliance and smartphone is not connected to the Wi-Fi network.	The password for the Wi-Fi that you are trying to connect to is incorrect. <ul style="list-style-type: none"> • Find the Wi-Fi network connected to your smartphone and remove it, then register your appliance on LG ThinQ
	Mobile data for your smartphone is turned on. <ul style="list-style-type: none"> • Turn off the Mobile data of your smartphone and register the appliance using the Wi-Fi network.
	The wireless network name (SSID) is set incorrectly. <ul style="list-style-type: none"> • The wireless network name (SSID) should be a combination of English letters and numbers. (Do not use special characters.)
	The router frequency is not 2.4 GHz. <ul style="list-style-type: none"> • Only a 2.4 GHz router frequency is supported. Set the wireless router to 2.4 GHz and connect the appliance to the wireless router. To check the router frequency, check with your Internet service provider or the router manufacturer.
	The distance between the appliance and the router is too far. <ul style="list-style-type: none"> • If the distance between the appliance and the router is too far, the signal may be weak and the connection may not be configured correctly. Move the location of the router so that it is closer to the appliance.

