

beko

Sušičky

Návod k použití

Uscător

Manual de utilizare



B5T68243

CZ / RO

2960313146_CZ/22-10-21.(17:38)



Vážení zákazníci,

Před použitím tohoto produktu si prosím přečtěte tuto příručku!

Beko Děkujeme, že jste si vybrali produkt . Chtěli bychom, abyste dosáhli optimální účinnosti tohoto vysoce kvalitního produktu, který byl vyroben nejmodernější technologií. Před použitím si prosím pečlivě přečtěte tuto příručku a doplňující dokumentaci a porozumějte jim.

Dodržujte všechna varování a informace zde uvedené. Proto můžete chránit sebe i svůj výrobek před možnými škodami.

Uschovejte příručku. Pokud příručku předáte někomu jinému, zahrňte tuto příručku.

Symbols a poznámky

V uživatelské příručce jsou použity následující symboly:



Nebezpečí, které může způsobit smrt nebo zranění



Přečtěte si příručku.



Důležité informace nebo užitečné tipy k použití



Varování před horkými povrchy



Varování před úrazem elektrickým proudem



Varování před nebezpečím UV záření



Varování před opařením



Obal tohoto výrobku je vyroben z recyklovatelných materiálů, v souladu s Národní legislativou pro životní prostředí.



Varování proti požáru.

UPOZORNĚNÍ Nebezpečí, které může způsobit materiální škody na produktu nebo jeho okolí



Tento výrobek byl vyroben s využitím nejmodernějších technologií v podmínkách šetrných k životnímu prostředí.

1 Bezpečnostní pokyny.....	5
1.1 Běžný účel použití.....	5
1.2 Bezpečnost dětí, zranitelných osob a domácích mazlíčků.....	5
1.3 Elektrická bezpečnost.....	6
1.4 Bezpečnost přepravy.....	7
1.5 Bezpečnost instalace.....	7
1.6 Bezpečnost používání.....	9
1.7 Údržba a čištění.....	11
1.8 Bezpečnost osvětlení.....	11
1.9 Bezpečnost parního programu	12
2 Pokyny k ochraně životního prostředí.....	13
2.1 Shoda s nařízením WEEE a likvidace odpadu	13
2.2 Informace o balení.....	13
2.3 Standardní informace o shodě a zkouškách/prohlášení o shodě OSN	13
3 Vaše sušička	14
3.1 Technické specifikace	14
3.2 Obecný vzhled.....	15
3.3 Rozsah dodávky.....	15
4 Instalace.....	16
4.1 Správné místo pro instalaci.....	16
4.2 Odstranění přepravní bezpečnostní jednotky.....	16
4.3 Připojení hadice na vypouštění vody u výrobků s funkcí rozprašování.....	17
4.4 Nastavení stojanů	18
4.5 Přemístění sušičky	18
4.6 Varování týkající se hluku	18
4.7 Výměna žárovky osvětlení.....	18
5 Příprava.....	19
5.1 Prádlo vhodné pro sušení v sušičce.....	19
5.2 Prádlo nevhodné pro sušení v sušičce	19
5.3 Příprava prádla k sušení.....	19
5.4 Co udělat pro úsporu energie	19
5.5 Správné množství naložení	20

6 Spuštění produktu	21
6.1 Ovládací panel.....	21
6.2 Symboly	21
6.3 Příprava sušičky prádla.....	21
6.4 Tabulka výběru programu a spotřeby	22
6.5 Pomocné funkce	25
6.6 Výstražná světla.....	26
6.7 Spuštění programu	26
6,8 Dětský zámek.....	26
6.9 Změna programu po jeho spuštění	26
6.10 Zrušení programu	27
6.11 Konec programu	27
6.12 Vonné funkce.....	27
6.13 Obecný popis Parních programů	27
7 Údržba a čištění	29
7.1 Filtry na vlákna (vnitřní a vnější filtry) /Čištění vnitřního povrchu nakládacích dveří	29
7.2 Čištění snímače	30
7.3 Vyprázdnění nádržky na vodu	30
7.4 Čištění kondenzátoru	31
8 Řešení problémů	33

1 Bezpečnostní pokyny

Tato část obsahuje bezpečnostní pokyny potřebné pro zabránění nebezpečí zranění osob nebo věcných škod.

- Naše společnost neodpovídá za škody, které mohou vzniknout v případě nedodržení těchto pokynů.
- Instalace a oprava vždy musí být provedena autorizovaným servisem.
- Používejte pouze originální náhradní díly a příslušenství.
- Neopravujte ani nevyměňujte žádné součásti spotřebiče, pokud to není výslovně uvedeno v návodu k obsluze.
- Produkt neupravujte.



1.1 Běžný účel použití

- Výrobek je určen pouze pro použití v domácnosti. Není určen pro komerční použití.
- Výrobek není určen pro venkovní použití.
- Neinstalujte a neprovozujte výrobek tam, kde je možné zamrznutí a/ nebo zranitelnost vnějšími prvky. Voda zamrzlá v čerpadle nebo v hadicích může způsobit poškození
- Výrobek lze použít pouze k sušení a ventilaci prádla, které je omyté vodou a sušičkou.



1.2 Bezpečnost dětí, zranitelných osob a domácích mazlíčků

- Tento spotřebič mohou používat děti ve věku 8 let a starší a osoby s nedostatečně rozvinutými fyzickými, smyslovými nebo mentálními schopnostmi nebo nedostatkem zkušeností a vědomostí, pokud jsou pod dozorem nebo byly poučeny o používání spotřebiče bezpečným způsobem a o jeho nebezpečích. S tímto zařízením nesmí manipulovat děti. Čištění a údržbu by neměly provádět děti, pokud nejsou pod dohledem.
- Děti do 3 let by neměly být od produktu drženy, pokud nejsou pod dohledem.

- Elektrické spotřebiče jsou nebezpečné pro děti a domácí zvířata. Děti a domácí zvířata si s výrobkem nesmí hrát, šplhat na něj nebo se do něj dostat.
- Dvířka výrobku udržujte zavřená, i když nejsou v provozu. Děti nebo domácí zvířata by mohly být uvnitř produktu uzamčeny a udusit se.
- Čištění a údržbu nesmějí provádět děti bez dozoru.
- Obalové materiály uchovávejte mimo dosah dětí. Riziko poranění a udušení.
- Uchovávejte všechny přísady použité ve výrobku mimo dosah dětí.
- Před likvidací výrobku odřízněte napájecí kabel a zničte plnicí dvířka.



1.3 Elektrická bezpečnost

- Výrobek nesmí být během instalace, údržby, čištění, oprav a přepravy zapojen do zásuvky.
- Pokud je napájecí kabel poškozen, musí jej vyměnit autorizovaný servis, aby se předešlo jakémukoliv riziku.
- Napájecí kabel nezasunujte pod výrobek ani za jeho zadní část. Na napájecí kabel nepokládejte těžké předměty. Napájecí kabel nesmí být zauzlený, přiskřípnutý a nesmí přijít do styku s žádným zdrojem tepla.
- Na provoz spotřebiče nepoužívejte prodlužovací kabel, rozdvojku ani adaptér.
- Produkt nesmí být napájen externím spínačem, jako je časovač, ani nesmí být připojen k obvodu, který je pravidelně otevírán a zavírán pomocí nástroje.
- Zástrčka musí být snadno přístupná. Pokud to není možné, na elektrické instalaci musí být k dispozici mechanismus, který splňuje elektrické předpisy a který odpojuje všechny svorky od sítě (pojistka, vypínač, hlavní vypínač atd.).
- Nedotýkejte se zástrčky mokřkýma rukama!
- Při odpojování spotřebiče nedržte napájecí kabel, ale zástrčku.



1.4 Bezpečnost přepravy

- Před přepravou produkt odpojte ze zásuvky, vyprázdněte nádržku na vodu a případně odpojte přípojky odtoku vody.
- Tento spotřebič je těžký, nemanipulujte s ním sami.
- Proveďte požadovaná opatření proti pádu a převrácení produktu. Při přepravě produkt neházejte.
- K přemisťování produktu nepoužívejte vytlačovací části produktu (například plnicí dvířka).
- Přesuňte výrobek do svislé polohy. Pokud s ním nelze pohnout ve svislé poloze, přepravujte jej při naklonění na pravou stranu při pohledu zepředu.



1.5 Bezpečnost instalace

- Chcete-li připravit produkt na instalaci, zkontrolujte podle pokynů v návodě k použití správnou elektrickou instalaci a odtok vody. Pokud není vhodný pro instalaci, zavolejte kvalifikovaného elektrikáře a instalatéra, pro zřízení přívodů podle potřeby. Tyto operace musí provést zákazník.
- Před instalací zkontrolujte případné poškození spotřebiče. Neinstalujte produkt, pokud je poškozen.
- Neodstraňujte nastavitelný stojan.
- Spotřebič umístěte na rovný a tvrdý povrch a vyrovnejte ho s nastavitelnými nohama.
- Mezera mezi produktem a podlahou nesmí být zmenšena pomocí materiálů, jako jsou koberce, kusy dřeva a pásy. Větrací otvory pod základnou výrobku nesmí být ucpané kobercem.
- Produkt musí být instalován tak, aby nezanášel ventilační otvory.
- Produkt instalujte do prostředí bez prachu s dobrým větráním.
- Neinstalujte výrobek v těsné blízkosti hořlavých a výbušných materiálů a neuchovávejte hořlavé a výbušné materiály v blízkosti výrobku, když je v provozu.

- Produkt nesmí být instalován proti dveřím, posuvným dveřím, kde nelze plně otevřít dveře pro nakládání produktu, nebo za dveřmi se závěsy, kde je závěs produktu obrácen k pantům dveří.
- Nainstalujte produkt tam, kde lze snadno provádět pravidelnou údržbu a čištění.
- Položte výrobek zadní stranou ke stěně (u modelů s topením).
- Po umístění produktu se ujistěte, že zadní stěna nepřijde do styku s vytlačováním (vodovodní kohoutek, elektrická zásuvka atd.).
- Umístěte výrobek tak, aby mezi výrobkem a hranami nábytku byla mezera alespoň 1 cm.
- Dodržujte pravidla pro připojení kouřovodu uvedená v příručce (pro modely s kouřovodem).
- Odpadní vzduch nesmí být směřován do kouřovodu, který se používá k odsávání kouře ze zařízení, která spotřebovávají plyn nebo jiná paliva (u modelů s kouřovodem).
- Ventilační hadice nesmí být připojena k topným kamenům nebo komínovému odvodu spalin (u modelů s odtahem spalin).
- Připojte produkt k uzemněné zásuvce chráněné vhodnou pojistkou v souladu se specifikovaným typem a proudem. Nechte uzemnit zařízení odborného elektrikáře. Nepoužívejte výrobek bez uzemnění podle regionálních/národních předpisů.
- Spotřebič zapojte do uzemněné zásuvky, která vyhovuje hodnotám napětí, proudu a frekvence uvedeným na typovém štítku.
- Nezapojujte spotřebič do uvolněných, zlomených, špinavých, mastných zásuvek nebo zásuvek, které vyšly ze svých pouzder nebo zásuvek s nebezpečím kontaktu s vodou.
- Je třeba použít nové sady hadic dodávané s výrobkem. Nepoužívejte znovu staré sady hadic. Neprovádějte připojení k hadicím.
- Umístěte napájecí kabel a hadice tak, aby nehrozilo zakopnutí.
- Chcete-li produkt použít na pračku, musí se mezi dvěma produkty použít upevňovací otvor. Upevňovací otvor musí být namontován autorizovaným servisem.
- Když je produkt umístěn na pračku, mohla by jejich celková hmotnost, když je plná, kolem 180 kg. Položte produkty na pevnou podlahu, která unese odpovídající množství nákladu.

- Pračka nesmí být umístěna na sušičce.

Vhodný splátkový kalendář pro pračku a sušičku	
Typ přípojovací sady	Měření hloubky (DM: Sušička, WM: Pračka)
Plast - 54/60 cm (s obloukem/bez oblouku)	DM ≤ WM
	DM - WM = max. 10 cm
Plast - 46 cm (s obloukem/bez oblouku)	DM ≤ WM
	DM - WM = max. 10 cm
S policemi - 60 cm	DM ≤ WM
S policemi - 54cm	DM ≤ WM



1.6 Bezpečnost používání

- Maximální hmotnost suchého prádla před praním je uvedena v části „Technické údaje“.
- Nepokládané prádlo neumisťujte do sušičky.
- Předměty, které jsou znečištěné materiály, jako jsou kuchyňské oleje, aceton, alkohol, benzín, petrolej, odstraňovače skvrn, terpentýn, vosk nebo odstraňovače, musí být před sušením sušičkou vymyty v horké vodě s větším množstvím čisticího prostředku.
- Pokud se k čištění používají chemikálie, nesmí se sušička používat.
- Pryžová pěna (latexová pěna), sprchové kryty, voděodolné textilie, materiály potažené gumou a oděvy, polštáře s podložkami z gumové pěny se nesuší v sušičce.
- Předměty se sprejem na vlasy, zbytky vlasových produktů nebo podobnými materiály se nesuší v sušičce.
- Vyprázdněte kapsy oděvů a odstraňte předměty, jako jsou zápalky a zapalovače.
- Pokud nelze všechny předměty rychle odstranit a nelze je umístit tam, kde by se mohlo rozptýlit teplo, nezastavujte sušičku před dokončením sušicího cyklu.
- Poslední část cyklu sušicího stroje se provádí bez ohřevu (chladicího cyklu), aby se zajistilo, že se položky udržují při teplotě, která je nepoškodí.

- Změkčovače prádla nebo podobné výrobky se používají v souladu s pokyny pro změkčovače prádla.
- Nepoužívejte sušičku bez vláknového filtru.
- Zabraňte hromadění vláken kolem sušičky.
- Aby se zabránilo zpětnému tahu plynu v místnosti ze zařízení, která spotřebovávají jiná paliva, včetně otevřeného ohně, musí být zajištěno odpovídající větrání (u modelů se spaliny).
- Nepoužívejte výrobek společně s ohřivači, jako je plynový ohřivač a komín. Mohlo by to způsobit vznícení kouřovodu. (pro modely s kouřovodem)
- Pokud jsou plnicí dvířka otevřená, neopírejte se o ně ani na ně nesaďte, výrobek se může převrátit.
- Nevylézejte na výrobek.
- Na spotřebič ani do jeho blízkosti neumísťujte zdroj ohně (svíčky, cigarety atd.). Neuchovávejte hořlavé/výbušné materiály.
- Nedotýkejte se bubnu, protože se otáčí.
- Zadní stěna produktu bude během provozu horká. Během sušení nebo po dokončení procesu sušení se nedotýkejte zadní strany produktu. (Pro modely s vytápěním)
- Nedotýkejte se vnitřního povrchu bubnu při přidávání nebo vyjímání prádla, dokud probíhá program. Povrch bubnu je horký.
- Netlačte na tlačítka ostrými předměty, jako jsou vidličky, nože, nehty atd.
- Vadný nebo poškozený výrobek neprovozujte. Odpojte produkt (nebo vypněte připojenou pojistku) a zavolejte autorizovaný servis.
- Odpojte výrobek, když se nepoužívá.



1.7 Údržba a čištění

- Nemyjte výrobek stříkáním nebo poléváním vodou na něj. K čištění produktu nepoužívejte tlakový čistič, parní čistič, hadici ani tlakovou pistoli.
- K čištění produktu nepoužívejte ostré ani drsné nástroje.
- K čištění výrobku nepoužívejte materiály, jako jsou čisticí prostředky pro domácnost, mýdla, čisticí prostředky, plyn, benzín, alkohol, vosk atd.
- Filtr na vlákna musí být pravidelně čištěn. Po každém cyklu sušení vyčistěte filtr na vlákna a vnitřní povrch plnicích dvířek.
- Nahromadění vláken na žebrech výparníku za zásuvkou filtru očistěte vysavačem. Čištění můžete provést ručně za předpokladu, že budete mít ochranné rukavice. Neprovádějte čištění holýma rukama. Lamely výparníku mohou vaše ruce poškodit. (Pro výrobky s tepelným čerpadlem)
- Kvůli nebezpečí požáru a výbuchu nepoužívejte k čištění senzorů roztoky, čisticí materiály, ocelovou vlnu nebo podobné materiály a nástroje.
- Vyčistěte kouřovod. (pro modely s kouřovodem)
- Nepijte kondenzovanou vodu.



1.8 Bezpečnost osvětlení

- Potřebujete-li vyměnit LED/žárovku pro osvětlení (u výrobků s osvětlením), kontaktujte autorizovaný servis.



1.9 Bezpečnost parního programu

- Platí pro výrobky s parním programem.
- Parní programy používají pouze destilovanou vodu nebo kondenzovanou vodu ve vodní nádobě stroje. Nepoužívejte sítovou vodu ani přísady. Používáte-li kondenzovanou vodu v nádobě na vodu, musí být filtrována a zbavena.
- Před přidáním prádla do programu páry odstraňte skvrny.
- V dezodoračním programu můžete vložit prádlo, které není špinavé nebo obarvené, ale proniká nepříjemným zápachem.
- Nepoužívejte žádné žehlicí soupravy ani příslušenství v parním zařízení ani v žádném jiném programu.
- Neotvírejte dvířka při běžícím programu napařování. Je možné předejít horké vodě.
- Nepijte čistou vodu dodávanou s výrobkem.

2 Pokyny k ochraně životního prostředí

2.1 Shoda s nařízením WEEE a likvidace odpadu



Tento výrobek neobsahuje nebezpečné a zakázané materiály uvedené v „Předpisu o kontrole odpadu z elektrických a elektronických zařízení“ vydaném Ministerstvem životního prostředí a urbanizace Turecké republiky. V souladu s nařízením WEEE. Tento výrobek byl vyroben z recyklovatelných a opakovaně použitelných vysoce kvalitních dílů a materiálů. Na konci své životnosti proto tento výrobek nelikvidujte s jinými domácími odpady. Odnesťe jej do sběrného centra pro elektrická a elektronická zařízení. O tato sběrná místa se můžete zeptat místní správy. Dodáním použitých produktů k recyklaci můžete pomoci chránit životní prostředí a přírodní zdroje.



R290 je také hořlavé chladivo. Zajistěte proto, aby během provozu a přepravy nedošlo k poškození systému a potrubí. Chraňte výrobek před zdroji tepla, jinak by se mohl v případě poškození vznítit. Nevyhazujte spotřebič do ohně.

2.2 Informace o balení

Obal tohoto výrobku je vyroben z recyklovatelných materiálů, v souladu s Národní legislativou. Nevyhazujte obalový odpad do domácího odpadu ani do jiného odpadu. Zlikvidujte jej ve sběrných místech určených místními úřady.

2.3 Standardní informace o shodě a zkouškách/ prohlášení o shodě OSN



Fáze vývoje, výroby a prodeje tohoto produktu jsou prováděny v souladu s bezpečnostními pravidly specifikovanými ve všech souvisejících pokynech Evropské unie.

3 Vaše sušička

3.1 Technické specifikace

CZ

Výška (nastavitelná)	84,6 cm / 86,6 cm*
Šířka	59,8 cm
Hloubka	60,5 cm
Kapacita (max.)	8 kg**
Čistá hmotnost (\pm %10)	44 kg
Napětí	Viz typový štítek***
Nominální příkon	
Kód modelu	

* Min výška: Výška se zavřeným nastavitelným stojanem.

Max. výška: Výška s otevřeným nastavitelným stojanem v maximální výšce.

** Hmotnost suchého prádla před praním.

*** Štítek s údaji je pod dveřmi sušičky.



Za účelem zvýšení kvality sušičky mohou být technické specifikace změněny bez předchozího upozornění.

Údaje v této příručce jsou schematická a nemusí přesně odpovídat produktu.

Hodnoty poskytované sušičkou nebo jeho průvodními dokumenty jsou laboratorními odečty v souladu s příslušnými normami. Tyto hodnoty se mohou lišit v závislosti na použití a okolních podmínkách.

3.2 Obecný vzhled

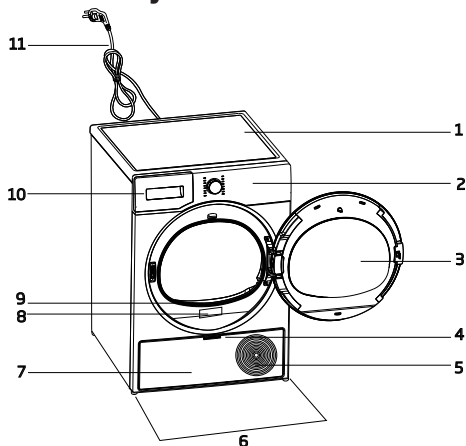

1. Horní stůl
2. Ovládací panel
3. Plnicí dvířka
4. Rukojeť spodního panelu
5. Větrací mřížky
6. Nastavitelné nohy
7. Spodní panel
8. Výrobní štítek
9. Filtr na vlákna
10. Zásuvka na nádrž na vodu
11. Napájecí kabel

3.3 Rozsah dodávky

	1. Hadice pro vypouštění vody *		6. Uzávěr plnění vody *
	2. Náhradní houbička filtrační zásuvky*		7. Čistá voda *
	3. Návod k použití		8. Skupina kapslí proti zápachu *
	4. Sušicí košík*		9. Kartáč *
	5. Uživatelská příručka pro sušicí košík*		10. Filtrační tkanina *

* Volitelné - nemusí být součástí dodávky, záleží na modelu.

4 Instalace



Nejprve si přečtěte „Bezpečnostní pokyny“!

Než se obrátíte na nejbližší autorizovaný servis ohledně instalace sušičího stroje, přečtěte si informace v uživatelské příručce a ujistěte se, že jsou elektrické a vodní zdroje podle potřeby. Pokud ne, pro uspořádání těchto nástrojů podle potřeby se obraťte na elektrikáře a vodoinstalatéři.



Je odpovědností zákazníka připravit místo, na které má být sušička umístěna, a také nechat připravit instalaci elektrické energie a odpadní vody.



Před instalací zkontrolujte, zda není sušička poškozená. Pokud je sušička poškozená, nenechávejte ji instalovat. Poškozené výrobky představují riziko pro vaši bezpečnost. Před uvedením sušičky do provozu počkejte 12 hodin.

POZNÁMKY

Produkt obsahuje chladicí prostředek a pokud je produkt provozován ihned po přepravě, může se poškodit. Po každém přemístění se produkt ponechá 12 hodin v klidu.

4.1 Správné místo pro instalaci

- Instalujte sušičku na rovný a stabilní povrch.
- Sušička je těžká. Nepohybujte s ní sami
- Provozujte sušičku v prostředí bez prachu s dobrým větráním.
- Mezera mezi sušičkou a podlahou nesmí být zmenšena pomocí materiálů, jako jsou koberce, kusy dřeva a pásy.
- Nezakrývejte ventilační mřížky sušičky.
- V blízkosti instalačního prostředí sušičího stroje nesmí být uzamykatelné dveře, posuvné dveře nebo otočné dveře, které by mohly blokovat otevírání nakládacích dveří.

- Jakmile je sušička nainstalována, musí spojení zůstat stabilní. Po umístění sušičky se ujistěte, že zadní stěna nepřijde do styku s vytlačováním (vodovodní kohoutek, elektrická zásuvka atd.).
- Umístěte sušičku tak, aby mezi výrobkem a hranami nábytku byla mezera alespoň 1 cm.
- Vaše sušička je vhodná k provozu mezi + 0 ° Caž + 35 ° C. Pokud je provozována mimo tento teplotní rozsah, může dojít k narušení provozu sušičky a poškození.
- Sušička nesmí být umístěna zadní stranou proti zdi.



Nepokládejte sušičku na napájecí kabel.

Ignorujte následující upozornění pokud systém vašeho produktu neobsahuje R290



- Sušička obsahuje chladivo R290. *
- R290 je ekologické, ale hořlavé chladivo. *
- Ujistěte se, že přívod vzduchu vysoušeče je otevřený a je dobře větraný. *
- Uchovávejte potenciální zdroje plamene mimo sušičky.

4.2 Odstranění přepravní bezpečnostní jednotky

POZNÁMKY

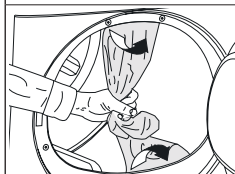

Před prvním použitím produktu odstraňte přepravní bezpečnostní jednotku.

POZNÁMKY

Nenechávejte uvnitř bubnu příslušenství ani žádné části přepravní bezpečnostní jednotky.

4.3 Připojení hadice na vypouštění vody u výrobků s funkcí rozprašování

Nahromaděnou vodu můžete vypustit přímo do odtoku přes odtokovou hadici která se dodává se spotřebičem

namísto toho, abyste pravidelně vylévali vodu shromážděnou v zásobníku na vodu.

- 1 Ručně zatáhněte hadici za sušičku, aby ji bylo možné ji odpojit od místa, kde je připojena. K odstranění hadice nepoužívejte žádné nástroje
- 2 Nainstalujte konec B na hadičku na vypuštění vody dodávané spolu se zařízením na konec hadice, kterou jste ze zařízení vybrali.
- 3 Namontujte konec hadičky na vypuštění vody dodávané spolu se zařízením na místo, ze kterého jste hadici na sušičce odstranili.
- 4 Přímou připevněte konec C odtokové hadice k odtoku odpadní vody nebo umyvadlu.

POZNÁMKY	Pokud je sušička vybavena funkcí rozprašování, postupujte dle obrázku uvedeného níže.
-----------------	---

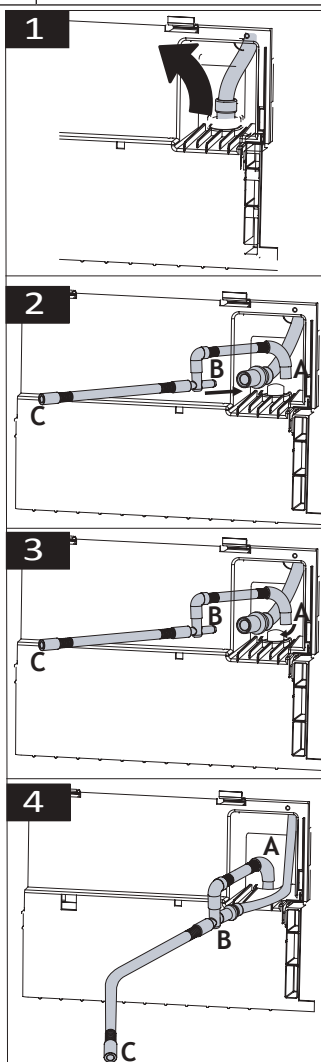

POZNÁMKY	Hadice pro vypouštění vody musí být upevněna maximálně do výšky 80 cm. Dbejte na to, aby hadice na vypouštění vody nebyla zalomená, zhroucená nebo přitlačena mezi vypouštěním a sušičkou. Hadice musí být připojena, aby se neodpojila od jejího umístění. Unikající voda může způsobit poškození. Neodstraňujte vypouštěcí hadici. Zkontrolujte, zda voda proudí odpovídajícím způsobem. Odtokové potrubí nesmí být uzavřeno nebo ucpáno.
-----------------	--

	Pokud je s výrobkem dodáván balíček příslušenství, zkontrolujte podrobné pokyny.
--	--

4.4 Nastavení stojanů

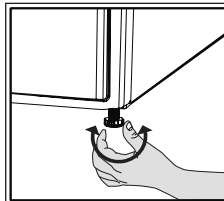

Dokud sušička nestojí vodorovně a pevně, nastavte stojany otáčením doleva a doprava.

4.5 Přemístění sušičky

- Vypustte úplně vodu ze sušičky.
- Pokud je produkt připojen přímým odtokem, odpojte hadicová připojení.



Doporučujeme přemísťovat sušičku ve svislé poloze. Jinak jej při pohledu zepředu nakloňte na pravou stranu a posuňte sušičku. Před uvedením sušičky do provozu počkejte 12 hodin.

4.6 Varování týkající se hluku

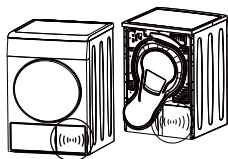

Při provozu výrobku mohou z kompresoru občas vycházet kovové zvuky, což je normální.



Při provozu produktu se nahromaděná voda čerpá do nádrže na vodu. Během této operace je normální slyšet zvuky čerpání ze zařízení.

4.7 Výměna žárovky osvětlení

Pokud má vaše sušička lampu na osvětlení bubny;

Poradte se s autorizovaným servisem a vyměňte žárovku/LED použitou při osvětlení vašeho sušičky. Žárovka v tomto produktu není vhodná pro domácí osvětlení. Účelem použití této lampy je zajistit bezpečné naložení prádla do sušičky. Žárovky použité v tomto zařízení jsou odolné vůči těžkým fyzickým podmínkám, jako jsou teploty nad 50 ° C.

5 Příprava



Nejprve si přečtěte „Bezpečnostní pokyny“!

5.1 Prádlo vhodné pro sušení v sušičce

POZNÁMKY

Prádlo, které není bezpečné pro sušičku, může během sušení poškodit spotřebič a prádlo. Postupujte podle pokynů na štítcích na prádle, které chcete sušit. Prádlo sušte pouze tak, že na jeho etiketách uvedete označení „sušička bezpečná“.



Do not dry
with dryer

5.2 Prádlo nevhodné pro sušení v sušičce

POZNÁMKY

Spodní prádlo s kovovými podpěrami se nesmí sušit v sušičce. Pokud se tyto kovové podpěry uvolní a odtrhnou z oděvu, může to poškodit stroj. jemné výšivkové textilie, bavlněné a hedvábné oděvy, oděvy vyrobené z jemných a hodnotných textilií, nedýchací oděvy a tylové závěsy se nesuší v sušičce.

5.3 Příprava prádla k sušení

POZNÁMKY

Předměty, jako jsou mince, kovové části, jehly, hřebíky, šrouby, kameny atd., mohou poškodit skupinu válců produktu nebo mohou způsobit funkční problémy. Proto zkontrolujte veškeré prádlo, které bude vloženo do produktu. Sušení prádla kovovými doplňky, jako jsou zipy, otáčením naruby. Zapněte zipy, háčky a spony, zapněte knoflíky potahů, zavázat textilní pásy a zástěry.

5.4 Co udělat pro úsporu energie

- Při praní používejte nejvyšší možnou metodu ždímání. Proto můžete zkrátit dobu sušení a snížit spotřebu energie. Třídít prádlo podle jeho typů a tloušťky. Vysušte stejné druhy prádla společně. Například kuchyňské utěrky a ubrusy suší rychleji než ručníky.
- Při výběru programu postupujte podle doporučení v uživatelské příručce.
- Během sušení neotevírejte plnicí dvířka, pokud to není nutné. Pokud jste povinni otevřít plnicí dvířka, nenechávejte je otevřená příliš dlouho.
- Nepřidávejte mokré prádlo, když je sušička v provozu
- Před a po každém cyklu sušení vyčistěte filtr na textilní vlákna.
- U modelů s kondenzací nezapomeňte kondenzátor vyčistit alespoň jednou za měsíc nebo po každých 30 sušeních.
- Zkontrolujte, zda jsou filtry čisté. Podrobnosti viz údržba a čištění.
- U modelů s kouřovodem dodržujte pravidla pro připojení kouřovodu uvedená v pokynech a vyčistěte kouřovod.
- Během sušení řádně větrejte prostředí, ve kterém se sušička nachází.
- U modelů s tepelným čerpadlem zkontrolujte kondenzátor alespoň každých šest měsíců a vyčistěte jej, pokud je znečištěný.

- Pokud používáte ekologický filtr, není nutné filtr po každém cyklu čistit. Pokud se na obrazovce rozsvítí ikona šetrná k životnímu prostředí, vyměňte filtrační tkaninu.

5.5 Správné množství naložení

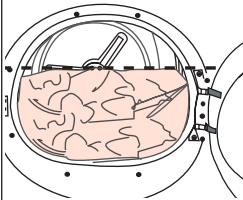
POZNÁMKY	
	<p>Pokud prádlo ve výrobku překročí maximální kapacitu, nemusí fungovat tak, jak bylo zamýšleno, a může způsobit materiální škody nebo poškození produktu. U každého programu dodržujte maximální kapacitu náplně.</p>

Níže uvedené hmotnosti jsou uvedeny jako příklady.

Prádlo	Přibližná hmotnost (g)*	Prádlo	Přibližná hmotnost (g)*
Bavlněné povlečení (dvojitá velikost)	1500	Bavlněné šaty	500
Ložní prádlo (jedna velikost)	1000	Šaty	350
Prostěradla (dvojitá velikost)	500	Denim	700
Prostěradla (jedna velikost)	350	Kapesníky (10 ks)	100
Velký ubrus	700	Tričko	125
Malý ubrus	250	Halenka	150
Čajový ubrousek	100	Bavlněná košile	300
Osuška	700	Košile	200
Ručník na ruce	350		

*Hmotnost suchého prádla před praním

6 Spuštění produktu

6.1 Ovládací panel

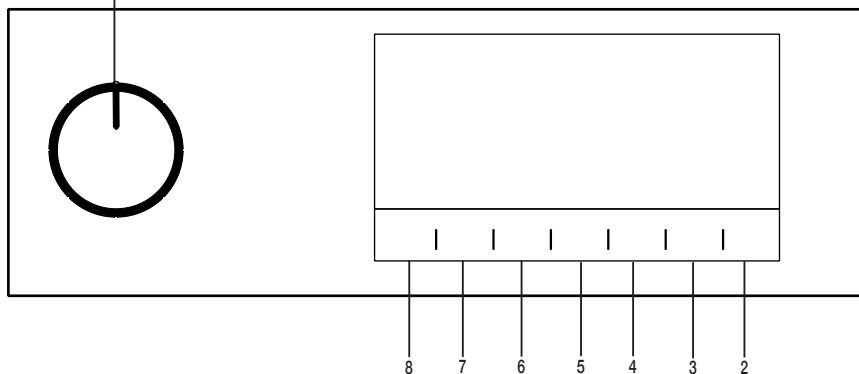

1. Tlačítko Zap / Vyp / Program.
2. Tlačítko Start / Pohotovostní režim
3. Tlačítko výběru času ukončení.
4. Tlačítko pro výběr parního programu.
5. Tlačítko výběru nízké teploty / Tlačítko výběru časového programu.
6. Tlačítko výběru zvukové výstrahy a dětské pojistky.
7. Tlačítko výběru prevence proti zmačkání / tlačítko osvětlení bubny.
8. Tlačítko pro výběr úrovně suchosti.

6.2 Symboly

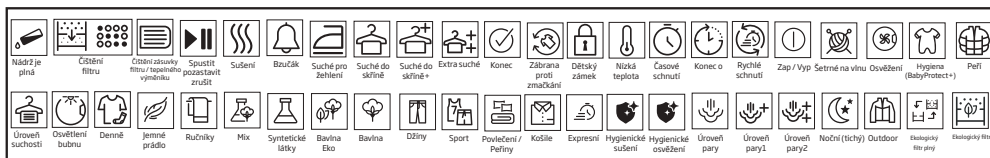

6.3 Příprava sušičky prádla

- Připojte sušičku prádla k zásuvce.
- Otevřete plnicí dvířka.
- Prádlo vložte do sušičky bez rozptýlení.
- Stiskněte a zavřete nakládací dvířka.

- Pomocí tlačítka On / Off / Volba programu vyberte program, který chcete zapnout.



Volba programu pomocí tlačítka Zap / Vyp / Program neznamená, že program byl spuštěn. Pro spuštění programu stiskněte tlačítko Start / Pohotovostní režim.

POZNÁMKY

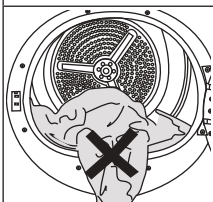



Ujistěte se, že se prádlo nerozbitje do nakládacích dvířek. Nezávírejte plnicí dvířka silou.

6.4 Tabulka výběru programu a spotřeby

CZ					
Tabulka cyklů využívajících páru					
Programy	Popis programu	Zátěž (kg)	Rychlost otáček v pračce (ot./min)	Doba sušení (minuty)	Čas sušení párou
Připraveno k nošení)*	Je cyklus zaměřený na snížení pomačkání košil a triček pomocí parní funkce. Tento cyklus obvykle eliminuje potřebu žehlení běžných košil po usušení. V závislosti na struktuře a tloušťce sušeného výrobku se může procento snížení pomačkání lišit. Tento cyklus se doporučuje používat při kombinaci stejných typů tkanin.	1,5 (6 kusy)	800	-	90
		1 (3 kusy)	800	-	70
		0,3 (1 ks)	800	-	50
Obnovení párou	Osvěžuje oblečení pomocí parní funkce a odstraňuje nežádoucí pachy. Používejte pouze se suchým oblečením.	1,5 (6 kusy)	-	-	35
		1 (3 kusy)	-	-	31
		0,3 (1 ks)	-	-	23
Smišené (Mix)(Denně)	Použití pro společné sušení bezbarvého syntetického a bavlněného prádla. Tímto programem můžete vysušit oblečení pro sport a fitness.	4	1000	115	120
Džíny	S tímto programem můžete sušit džínové kalhoty, sukně, košile nebo kabáty.	4	1200	130	135
Bavlna	S tímto programem můžete sušit bavlněné textilie odolné vůči teplu. Je třeba vybrat nastavení sušení vhodné pro danou tloušťku prádla, které má být sušeno, a požadovanou úroveň suchosti.	8	1000	184	189
Bavlna Eko	Jednovrstvé běžné bavlněné textilie se suší co nejušporněji.	8	1000	174	179
Suchá bavlna k žehlení	Jednovrstvé běžné bavlněné textilie se suší mírně do vlhka, aby byly připraveny na žehlení.	8	1000	139	144
Syntetika	S tímto programem můžete sušit všechny syntetické textilie. Je třeba vybrat nastavení sušení vhodné pro požadovanou úroveň suchosti.	4	800	70	75

Tabulka cyklů bez použití páry					
Šetrné na vlnu	Použijte tento program pro sušení vlněného prádla, jako jsou svetry, které byly prány podle pokynů. Doporučuje se na konci programu oděvy vyjmout.	1,5	600	148	-
Noční (tichý)	V tomto programu bude úroveň vydaného hluku do životního prostředí nejnižší. Pomocí tohoto programu můžete tiše usušit vaše bavlněné nebo syntetické míchané prádlo.	8	1000	240	-
Lůžkoviny/Peří	Můžete vysušit vaše textilie naplněné perím nebo vlákny, které mohou být sušené v sušičce jako jeden kus prádla. Můžete sušit king-size ložní prádlo, polštář nebo kabáty jako jeden kus prádla. Sušte své oblečení, například kabáty a bundy obrácené naruby.	-	800	165	-
Outdoor / Sport (Goretex)	Používejte k sušení oblečení ze syntetických látek, bavlny nebo smíšených textilií nebo vodu nepropustných výrobků, jako jsou funkční bundy, pláštěnky, atd. Před sušením je otočte naruby.	2	1000	135	-
Časové programy	Můžete si vybrat 10. minutový až 160. minutový časový program pro dosažení požadované konečné hladiny sušení při nízké teplotě. V rámci tohoto programu bude bubnová sušička v provozu nezávisle na stupni vysušení prádla.	-	-	-	-
Hygienické osvěžení	Tento program můžete použít na vaše suché oblečení a prádlo, které chcete hygienicky zabezpečit bez praní. Poskytuje vysokou hygienu pro vaše suché textilie působením tepla.	1,5	-	120	-
Hygienické sušení	Je to program, kterým můžete osušit vyprané výrobky které chcete dodat s mimořádnou hygienou (dětské oblečení, spodní prádlo, ručníky atd.). Poskytuje vysokou hygienu textilií působením tepla.	5	800	200	-
Express	Tento program můžete použít pro sušení bavlněného prádla, které jste ždímalí ve vaší pračce při vysokých otáčkách.	0,5	1200	30	-

Hodnoty spotřeby energie

Programy	Zátěž (kg)	Rychlost otáček v pračce (ot./min)	Přibližné množství zbyvajících vlhkosti	Hodnota spotřeby energie v kWh
Bavlna Eko*	8	1000	60%	1,44
Suchá bavlna k žehlení	8	1000	60%	1,10
Suchá syntetika k uložení	4	800	40%	0,55
	"Program Bavlna Eko" používaný při plném a částečném zatížení je standardní sušicí program, pro který příslušející informace na etiketě a informačním listu uvádějí, že tento program je vhodný pro sušení obvyklého vlhkého bavlněného prádla a jedná se o nejučinnější program pro bavlnu z hlediska spotřeby energie .			
	Pokud pravidelně sušíte maximálních 8 kg náplně bavlny, doporučujeme připojit odtokovou hadici, aby se sušička uprostřed cyklu nezastavila, a aby se mohla nádrž vyprázdnit (viz "Připojení k odtoku").			
*Schopnost cyklu Ready to Wear uvést košile ze 100 % bavlny, 100 % polyesteru, 100 % viskózy a směsi 56 % bavlny a 44 % polyesteru do nositelného stavu (nemačkový efekt) byla schválena Nezávislým institutem pro testování textilií v Evropě. Límeček, manžety košile nebo rukávy lze v případě potřeby nažehlit.				

* : Energetický štítek pro standardní program (EN 61121) Hodnoty v tabulce jsou určeny podle EN 61121. Hodnoty spotřeby se mohou lišit od hodnot v grafu v závislosti na typu prádla, způsobu ždímání, okolních podmínkách a změnách v napětí.



Allergy UK je ochranná známka British Allergy Foundation. Pečeť schválení byla vytvořena s cílem usměrnit lidi požadující radu o tom, že produkt významně snižuje množství alergenů v prostředí, ve kterém se nacházejí alergici nebo produkt omezuje / snižuje / eliminuje alergeny. Účelem je poskytnout důkaz, že výrobky byly vědecky testovány nebo analyzovány pro získání měřitelných výsledků.

6.5 Pomocné funkce Úroveň suchosti

Tlačítko Úrovně suchosti se používá pro nastavení požadované úrovně suchosti. Doba trvání programu se může měnit v závislosti na volbě.



Tuto funkci můžete aktivovat pouze před zahájením programu.

Prevence vrásek

Funkci prevence proti zmačkání můžete zapnout nebo vypnout stisknutím tlačítka výběru prevence proti zmačkání. Pokud nevyjmete prádlo okamžitě po dokončení programu, můžete použít funkci prevence pomačkání, která zabrání pomačkání prádla.

Zvukové varování

Na konci programu vysílá sušič výstražné pípnutí. Pokud nechcete slyšet zvukové varování, stiskněte tlačítko "Zvukové varování". Když stisknete zvukové výstražné tlačítko, kontrolka zhasne a po dokončení programu nezazní zvuk.



Tuto funkci lze zvolit před spuštěním programu nebo i po jeho spuštění.

Nízká teplota

Tuto funkci můžete aktivovat pouze před zahájením programu. Tuto funkci lze aktivovat, pokud chcete prádlo sušit při nižší teplotě. Trvání programu bude po aktivaci déle.

Čas ukončení

Použitím funkce Koncový čas můžete oddálit konec programu po dobu až 24 hodin.

1. Otevřete plnicí dvířka a položte prádlo.
2. Vyberte sušící program.
3. Stiskněte tlačítko výběru konce času a nastavte požadovaný čas zpoždění. Rozsvítí se LED koncového času. (Při stisknutí a podržení tlačítka Konečného času pokračuje non-stop).
4. Stiskněte tlačítko Start / Pohotovostní režim. Spustí se odpočítávání Koncového času. Znak ":" uprostřed zobrazovaného časového zpoždění bude blikat.



V průběhu Konečného času můžete přidat nebo odebrat prádlo. Zobrazený čas je celková doba sušení a koncový čas. Po ukončení odpočítávání LED Koncového času zhasne, spustí se sušení a rozsvítí se LED sušení.

Změna Koncového času

Chcete-li změnit dobu Koncového času během odpočítávání:

Otočte tlačítko Zapnutí / Vypnutí / Volba programu a zrušte program. Vyberte požadovaný program a opakujte volbu Koncového času.

Zrušení funkce Koncového času

Chcete-li zrušit odpočítávání Koncového času a okamžitě spustit program:

Otočte tlačítko Zapnutí / Vypnutí / Volba programu a zrušte program. Vyberte požadovaný program a stiskněte tlačítko "Start / Pause".

Osvětlení bubnu

Stisknutím tohoto tlačítka můžete zapnout nebo vypnout osvětlení bubnu. Po stisknutí tlačítka se rozsvítí světlo a po určitém čase zhasne.

6.6 Výstražná světla

	Výstražné světla se mohou lišit v závislosti na modelu sušičky.
---	---

Čištění filtru

Pokud je program dokončen, rozsvítí se kontrolka čištění filtru.

Nádrž na vodu

Pokud se nádržka na vodu zaplní v průběhu spuštěného programu, začne blikat výstražný kontrolka a spotřebič přejde do pohotovostního režimu. V takovém případě vyprázdněte zásobník na vodu a spusťte program stisknutím tlačítka Start / Pohotovostní režim. Kontrolka zhasne a program se znovu spustí.

Čištění zásuvky filtru / výměníku tepla

V pravidelných intervalech bude blikat výstražný symbol pro připomenutí že je třeba vyčistit zásuvku filtru.

6.7 Spuštění programu

Pro spuštění programu stiskněte tlačítko Start / Pohotovostní režim.

Kontrolky Start / Pohotovostní režim a kontrolky Sušení se rozsvítí, což znamená, že program byl spuštěn

6,8 Dětský zámek

Sušička je vybavena dětskou pojistkou, která zabraňuje přerušení programu stisknutím tlačítek během provozu. Když je aktivován Dětský zámek, všechna tlačítka na panelu s výjimkou ovládacího prvku Zapnuto / Vypnuto / Výběr programu jsou deaktivovány.

Chcete-li aktivovat dětskou pojistku, stiskněte na 3 sekundy tlačítko zvukového upozornění.

Aby bylo možné spustit nový program po aktuálním programu a možnost zasahovat do aktuálního programu, je nutné dětskou pojistku deaktivovat. Chcete-li deaktivovat dětskou pojistku, stiskněte stejné tlačítka po dobu 3 sekund.

	Pokud je aktivována dětská pojistka, rozsvítí se kontrolka dětského zámku na displeji.
--	--

Pokud je dětská pojistka aktivní:

Při provozu nebo pohotovostním stavu sušičky se symboly ovládacího panelu po změně polohy ovládacího knoflíku nemění.

	Když je sušička v provozu a je aktivní dětská pojistka, pokud je otočeno tlačítko pro výběr programu, uslyšíte dvojitě pípnutí. Pokud je dětská pojistka deaktivována před otočením tlačítka pro výběr programu na původní místo, program bude ukončen, protože je tlačítko pro výběr programu přemístěno.
---	--

6.9 Změna programu po jeho spuštění

Po spuštění sušičky můžete změnit program, který jste vybrali pro sušení prádla v jiném programu.

- Například otočením tlačítka Zapnout / Vypnout / Volba programu vyberete program Extra suché, pro volbu programu Extra suché, namísto programu Suché pro žehlení.
- Pro spuštění programu stiskněte tlačítko Start / Pohotovostní režim.

Přidávání a odebrání prádla během pohotovostního režimu

Přidání / odstranění prádla po spuštění sušičího programu:

- Stisknutím tlačítka Start / Pohotovostní režim přepnete sušičku do pohotovostního režimu. Proces sušení se zastaví.
- Když je spotřebič v pohotovostním režimu, otevřete vkladací dvířka a po odstranění nebo přidání prádla zavřete dveře.
- Pro spuštění programu stiskněte tlačítko Start / Pohotovostní režim.

	<p>Přidání prádla po spuštění operace sušení může způsobit, že sušená prádla uvnitř sušičky se promísí s mokrou prádlem a po ukončení operace zůstane prádlo vlhká. Přidání nebo vyjmutí prádla během sušení můžete opakovat tolikrát, kolikrát budete chtít. Ale tento proces bude trvale přerušovat proces sušení a způsobí prodloužení trvání programu a zvýšení spotřeby energie. Z toho důvodu se doporučuje přidat prádlo před zahájením programu. Pokud je nový program zvolen otáčením tlačítka voliče programu, když je sušička v pohotovostním režimu, běžící program se ukončí.</p>
--	--

	<p>Nedotýkejte se vnitřního povrchu bubny při přidávání nebo vyjímání prádla, dokud probíhá program. Povrch bubny je horký.</p>
--	---

6.10 Zrušení programu

Pro zrušení programu a ukončení sušení z jakéhokoli důvodu po spuštění sušičky otočte knoflíkem On / Off / Volba programu pro zrušení programu.

	<p>Pokud zrušíte program během provozu sušičky, uvnitř spotřebiče může být vysoká teplota, na ochlazení spusťte program Obnovit.</p>
--	--

6.11 Konec programu

Po ukončení programu se na kontrolce sledování programu rozsvítí LED kontrolky pro Konec / Zabránění pomačkání a opatření pro vyčištění filtru vláken. Plnicí dvířka lze otevřít a zařízení je připraveno k další činnosti.

Chcete-li sušičku vypnout, přepněte přepínač zapnuto / vypnuto / Výběru programu do polohy ZAPNUTO / VYPNUTO.

	<p>Pokud je aktivní režim prevence pomačkání a prádlo po dokončení programu není odstraněno, po 2 hodinách je aktivována funkce, která zabráňuje záhybům, takže prádlo uvnitř stroje není rozdrčené. Program prádelny se otáčí v 10minutových intervalech, aby se zabránilo tomu, že bude prasknuto.</p>
---	--

6.12 Vonné funkce

Pokud je vaše sušička vybavena funkcí vůní, pro používání této funkce si přečtěte příručku ProScena.

6.13 Obecný popis Parních programů

Parní cykly

Funkci páry můžete používat v cyklech, které jsou na panelu pračky označeny modrou čarou. Při použití cyklu s aktivní parní funkcí je nutné sušičku používat tak, aby seskupovala oblečení podle jeho typu a tloušťky. V tomto cyklu nesušte vlnu, kůži nebo oděvy, které obsahují kovové části. Při výrobě páry v parních cyklech může vznikat mimořádný hluk. V závislosti na typu, množství prádla a zvoleném cyklu se může výsledek procesu uvolňování záhybů a odstraňování zápachu lišit. Po dokončení parních cyklů je třeba prádlo okamžitě vyjmout z pračky a pověsit na ramínko.

Příprava stroje

Nádrž na páru musí být naplněna před prvním použitím parních funkčních cyklů. Proto je při prvním použití pračky nutné sušit prádlo pomocí cyklu s parní funkcí nebo cyklu s neaktivní parní funkcí.

Jak aktivovat parní cyklus:

Po zapnutí pračky a otočení navigátoru cyklů na cykly „Ready to Wear“ (Připraveno k nošení) nebo „Steam Refresh“ (Obnovení párou) se rozsvítí indikátor zobrazený na obrázku níže.



Tento symbol označuje, že můžete spustit cyklus sušení s maximální náplní 1,5 kg (6 kusů). Chcete-li sušit 1 nebo 3 kusy prádla, musíte na obrazovce klepnout na možnost „Steam“ (Pára) a provést požadovanou úpravu nastavení úrovně náplně.



3 kusy



1 ks

Po provedení požadovaných nastavení můžete cyklus spustit stisknutím tlačítka Start/Hold.

Abyste mohli aktivovat parní funkci v cyklech Blend (Směs), Jeans (Džíny), Cotton (Bavlna), Economic Cotton (Ekonomická bavlna) a Synthetic (Syntetika), musíte na obrazovce klepnout na možnost „Steam“ (Pára). Po klepnutí na toto tlačítko se aktivuje funkce páry, zobrazí se níže uvedený symbol a změní se délka cyklu.



Cyklus můžete spustit stisknutím tlačítka Start/Hold (Spuštění/podržení), když se zobrazí symbol a aktivuje se funkce páry.

	Pokud je zásobník páry prázdný, bliká níže uvedená ikona. Pro naplnění nádržky je nutné sušit prádlo v cyklu s neaktivní parní funkcí.
--	--



7 Údržba a čištění



Nejprve si přečtěte „Bezpečnostní pokyny“!

7.1 Filtry na vlákna (vnitřní a vnější filtry) / Čištění vnitřního povrchu nakládacích dveří

Vlasy a vlákna, které jsou odděleny od prádla během procesu sušení, jsou shromažďována filtrem na vlákna.



Po každém cyklu sušení vyčistěte filtr na vlákna a vnitřní povrch plnicích dvířek.

POZNÁMKY

Vaše sušička má 2 vláknové filtry, přičemž jeden je umístěn uvnitř druhého. Nepoužívejte výrobek bez filtrů na vlákna.

Pro vyčištění filtru na vlákna:

- Otevřete plnicí dvířka.
- Podržte první díl (vnitřní filtr) dvoudílného filtru na vlákna a demontujte jej směrem nahoru.

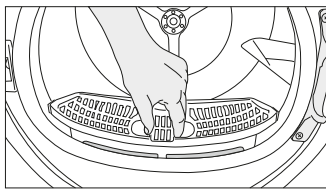

- Demontujte druhý díl (vnější filtr) směrem nahoru.

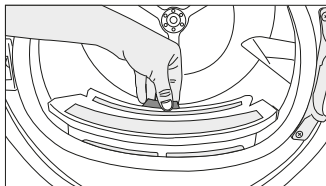

Zajistěte, aby vlasy, vlákna a bavlněné kuličky nespadly do otvoru pro instalaci filtru.

- Otevřete oba filtry na vlákna (vnější i vnitřní) a odstraňte vlákna rukama nebo kartáčem na deflektor vzduchu. Vlasy ve filtrech můžete vyčistit vysavačem.

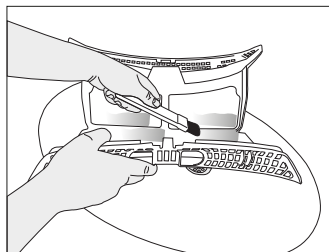
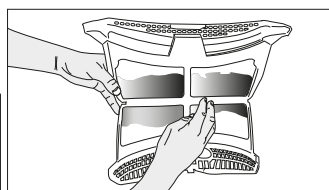
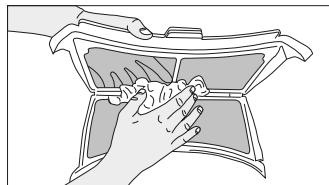

- Očistěte oba filtry pod tekoucí vodou v opačném směru akumulace vláken nebo pomocí měkkého kartáče. Před umístěním zpět filtr vysušte.

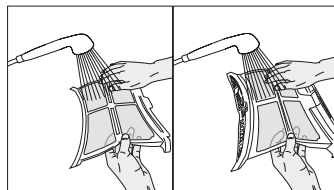

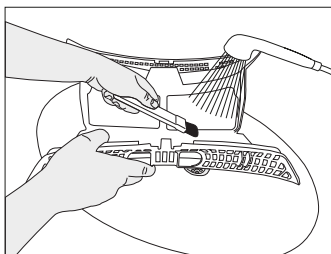

- Vložte filtry na vlákna na sebe a umístěte je zpátky na místo.

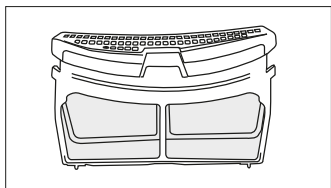

- Vyčistěte vnitřní povrch plnicích dvířek a těsnění měkkým vlhkým hadříkem nebo kartáčem na deflektoru vzduchu.

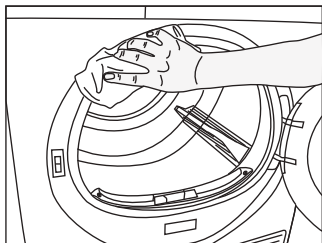
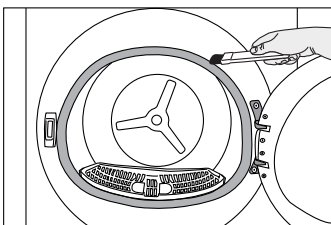
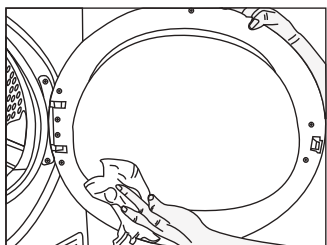

7.2 Čištění snímače

Sušička má senzory vlhkosti, které detekují, zda je prádlo suché.

Čištění snímačů:

Otevřete plnicí dvířka sušičího stroje.

Pokud je stroj horký v důsledku sušení, počkejte, až vychladne.

Očistěte kovové povrchy snímačů měkkým hadříkem navlhčeným v octě a poté osušte.



Kovové povrchy snímačů čistěte 4 krát ročně.
K čištění kovových povrchů snímačů nepoužívejte kovové nástroje.



Kvůli nebezpečí požáru a výbuchu nepoužívejte k čištění senzorů roztoky, čisticí materiály, nebo podobné nástroje.

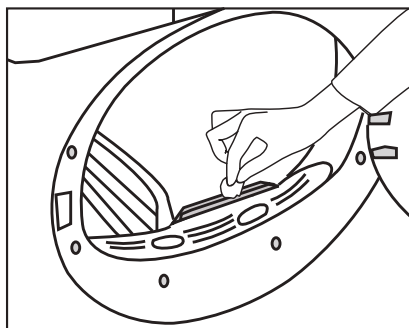

7.3 Vyprázdnění nádržky na vodu

Během sušení se z prádla odstraňuje vlhkost a kondenzuje se, poté se voda hromadí v nádržce na vodu. Po každém sušení vyprázdňte nádržku na vodu.



Kondenzovaná voda není pitná voda!
Neodstraňujte nádržku na vodu, když běží program!

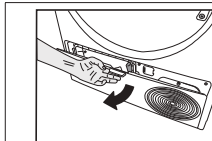

Otevřete špičku prstu zatažením za její tlačítko.

Pokud nevyprázdníte nádržku na vodu, během příštích sušení se stroj zastaví, protože je nádržka na vodu plná a bude blikat varovná ikona nádrže na vodu. V takovém případě vyprázdněte nádržku na vodu a pokračujte v sušení stisknutím tlačítka Start/Pohotovostní režim.

Vyprázdnění nádržky na vodu:

Opatrně vytáhněte nádržku na vodu ze zásuvky.

1. Opatrně vyjměte nádržku na vodu v zásuvce nebo na podnose.

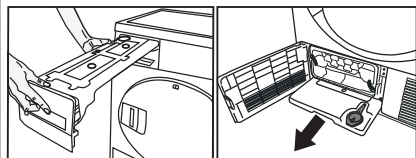

Vyjměte vodu z nádrže na vodu.

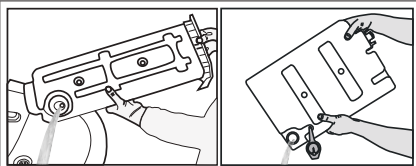

Pokud se vlákno hromadí v trychtýři na vodní nádrži, odstraňte je pod tekoucí vodou. Umístěte zpět nádržku na vodu.



Pokud je použita možnost přímého vypouštění, není nutné vypouštět nádrž na vodu.

7.4 Čištění kondenzátoru

Vlasy a vlákna, která se neshromažďují vláknovým filtrem, se hromadí na kovovém povrchu kondenzátoru za deflektorem vzduchu. Tato vlákna musí být pravidelně čištěna.

Pokud ikona čištění kondenzátoru bliká, zkontrolujte kovový povrch. Pokud je přítomné vlákno, vyčistěte ho. Musí se kontrolovat nejméně každých 6 měsíců.

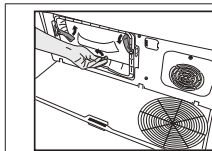

Posunutím západek otevřete víko deflektoru vzduchu.

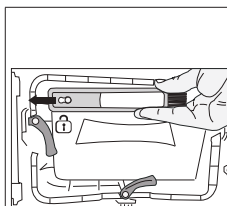

Vytáhněte kartáč doleva a odstraňte jej. Pomocí čistícího kartáče můžete vyčistit filtr, kondenzující kovový povrch a nahromaděné vlákno na dveřích.



Čistící kartáč je uvnitř vaku na dokumentaci. Vyjměte štětec z dokumentačního vaku a vložte jej na místo na deflektoru vzduchu, abyste jej uložili.

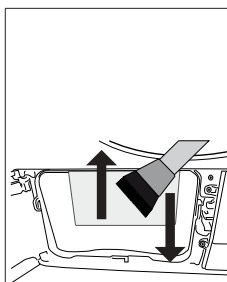

Očistěte vlákno na kovovém povrchu kondenzátoru vlhkým hadříkem nebo kartáčem na deflektoru vzduchu ve směru nahoru - dolů. Nečistěte zleva doprava, protože by to poškodilo kovové desky kondenzátoru. K čištění můžete použít vysavač s kartáčem. Pokud vysavač nemá kartáč, nedoporučuje se jej používat k čištění kondenzátoru.

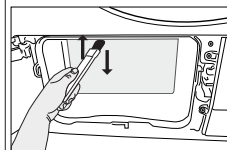

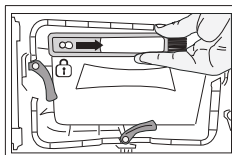

Po vyčištění filtru, dvířek a kondenzátoru přetáhněte kartáč doprava a zajistěte jej na svém místě.

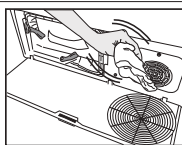

Pokud vidíte nahromadění vláken na krytu ventilátoru a na špičce špičky, odstraňte je hadříkem.

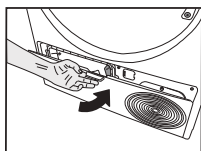

Po ukončení procesu čištění umístěte kryt deflektoru vzduchu na své místo, posuňte západky tak, aby je závěry a záklopku zavřete.

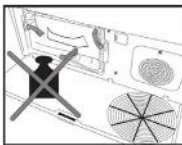

Pokud je deska špičky otevřená, nezatěžujte ji.

POZNÁMKY

K čištění bubny nepoužívejte abrazivní materiály ani ocelovou vlnu.



Čištění můžete provést ručně za předpokladu, že budete mít ochranné rukavice. Neprovádějte čištění holými rukama. Žebra kondenzátoru mohou poškodit vaše ruce. Čištění zleva doprava může poškodit žebra kondenzátoru. To může vést k problémům se sušením.

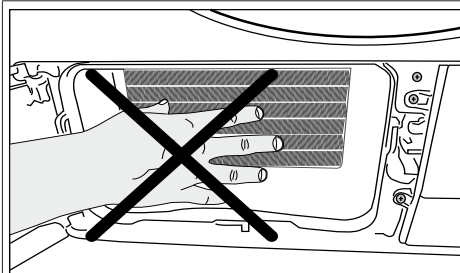

Když je kryt deflektoru vzduchu odstraněn, je normální mít vodu v plastové části před kondenzátorem.

8 Řešení problémů

Sušení trvá příliš dlouho.

Póry filtru na vlákna (vnitřního a vnějšího filtru) mohou být ucpaný. >>> Opláchněte filtr na vlákna teplou vodou a osušte.

Přední strana kondenzátoru může být ucpaná. >>> Vyčistěte přední stranu kondenzátoru.

Větrání mřížek před zařízením může být zaneseno. >>> Odstraňte všechny předměty, které blokují vzduch, před ventilačními mřížkami.

Větrání je nedostatečné, protože oblast, ve které je zařízení nainstalováno, je příliš malá. >>> Otevřete dveře nebo okna, abyste přešli vysokým teplotám v místnosti.

Pokud existuje snímač vlhkosti.

Na snímači vlhkosti se může hromadit vrstva vody. >>> Vyčistěte snímač vlhkosti.

Mohlo by dojít k nadměrnému množství prádla. >>> Sušičku příliš nepřetěžujte.

Prádlo nebylo znečištěné. >>> Zvolte vyšší rychlost odstředění na pračce.

Oblečení zůstává po sušení mokré.

Možná to byl program, který není vhodný pro spodní prádlo.>>> Zkontrolujte štítky oděvu a vyberte program vhodný pro typ oděvu nebo přidání časových programů.

Póry filtru na vlákna (vnitřního a vnějšího filtru) mohou být ucpaný. >>> Opláchněte filtry teplou vodou a osušte.

Přední strana kondenzátoru může být ucpaná. >>> Vyčistěte přední stranu kondenzátoru.

Mohlo by dojít k nadměrnému množství prádla. >>> Sušičku příliš nepřetěžujte.

Prádlo nebylo znečištěné. >>> Zvolte vyšší rychlost odstředění na pračce.

Sušička se nezapne a program nelze spustit. Po konfiguraci sušička nefunguje.

Možná je síťová zástrčka odpojena. >>> Ujistěte se, že je kabel připojen.

Je možné otevřít plnicí dvířka. >>> Ujistěte se, že jsou plnicí dvířka řádně zavřena.

Nebyl vybrán žádný program nebo jste stiskli tlačítko Start/Pauza. >>> Zkontrolujte, zda je program nastaven a zda není v režimu Pauza.

Dětská pojistka je aktivována. >>> Vypněte dětskou pojistku.

Program skončil předčasně bez jakéhokoli důvodu.

Plnicí dvířka mohou být zcela uzavřena. >>> Ujistěte se, že jsou plnicí dvířka řádně zavřena.

Mohlo dojít k výpadku napájení. >>> Pro spuštění programu stiskněte tlačítko Start/Pauza/Zrušit.

Nádrž na vodu může být plná. >>> Vyprázdněte nádrž na vodu.

Oděvy byly zkroucené, zatvrdlé nebo poškozené.

Možná, že program nebyl vhodný pro typ prádla. >>> Zkontrolujte štítky oděvu a vyberte program vhodný pro typ oděvu.

Z plnicích dvířek uniká voda.

Vlákna se nahromadily na vnitřním povrchu plnicích dvířek a na těsnicí ploše plnicích dvířek. Vyčistěte vnitřní povrch plnicích dvířek a těsnicí plochu plnicích dvířek.

Plnicí dvířka se spontánně otevřou.

Plnicí dvířka mohou být zcela uzavřena. >>> Stiskněte plnicí dvířka, dokud neuslyšíte zvuk uzavření.

Výstražný symbol nádrže na vodu svítí/bliká.

Nádrž na vodu může být plná. >>> Vyprázdněte nádrž na vodu.

Odtoková hadice nefunguje. >>> Pokud je produkt přímo připojen k odtoku, zkontrolujte vypouštěcí hadici.

Osvětlení v sušičce nesvítí. (V případě modelů s osvětlením)

Sušička není možná zapnuta pomocí tlačítka zapnuto/vypnuto. >>> Zkontrolujte, zda je sušička zapnutá. Lampa je porouchaná. >>> Obráťte se na autorizovaný servis pro výměnu lampy.

Svítil ikona nebo kontrolka prevence krččení.	
Režim proti zmačkání může být aktivován k zabránění, aby se prádlo v sušičce zmačkalo. >>> Sušičku vypněte a vyjměte prádlo.	
Symbol filtru na vlákna svítí.	
Filtr na vlákna (vnitřní a vnější filtr) může být ucpan. >>> Opláchněte filtry teplou vodou a osušte. Na pórech filtru na vlákna se může vytvořit vrstva, které vede k ucpávání. >>> Opláchněte filtry teplou vodou a osušte. Mohla se vyskytnout vrstva, která může způsobit ucpání pórů filtrů na vlákna (vnitřní a vnější filtry). << Filtry umyjte a osušte vlažnou vodou >> Není vložen filtr na vlákna. >>> Vložte vnitřní a vnější filtry na místo. Na plastovou část nemusí být instalována ekologická filtrační tkanina a může být ucpaná přední část kondenzátoru.>>>Nainstalujte ekologický filtr na plastovou část a umístěte jej na skříň filtru. Filtr šetrný k životnímu prostředí nemusí být vyměněn, přestože se jedná o varování symbol svítí. „Vyměňte filtr.“	
Zařízení vydává akustické varování	
Není vložen filtr na vlákna. >>> Vložte vnitřní a vnější filtry na místo. Je možné, že filtry stroje nebyly nainstalovány.>>> Namontujte vláknové filtry (interní a externí) nebo ekologický filtr na jejich pouzdro.	
Výstražný symbol kondenzátoru bliká.	
Přední strana kondenzátoru může být ucpaná vlákny. >>> Vyčistěte přední stranu kondenzátoru. Není vložen filtr na vlákna. >>> Vložte vnitřní a vnější filtry na místo.	
Osvětlení uvnitř sušičky je zapnuté. (V případě modelů s osvětlením)	
Pokud je sušička připojena k elektrické zásuvce, je stisknuto tlačítko zapnuto/vypnuto a jsou otevřena dvířka, osvětlení se zapne. >>> Odpojte sušičku ze zásuvky nebo dejte tlačítko zapnuto/vypnuto do polohy vypnuto.	
Ikona Wifí bliká nepřetržitě. (pro modely s funkcíHomeWhiz)	
>>> Produkt nemusí být připojen k bezdrátové síti. Podle pokynů se připojte k síti. Zařízení, které produkt využívá k připojení k síti, může být vadné. Zkontrolujte to. Produkt se nemusí připojovat k síti kvůli blízkosti.	



Pokud problém přetrvává i po provedení pokynů v této části, obraťte se na svého prodejce nebo na autorizovaný servis. Nikdy se nepokoušejte opravit výrobek sami.



Pokud narazíte na jakýkoli problém se svým zařízením, můžete požádat o výměnu kontaktováním nejbližšího autorizovaného servisu s číslem modelu zařízení.

PRODUKTOVÝ LIST

V souladu s nařízením v přenesené pravomoci Komise (EU) č. : 392/2012

Název nebo ochranná známka dodavatele		BEKO
Název modelu		B5T68243 7188236480
Jmenovitá kapacita (kg)		8.0
Typ sušičky	S odvodem vzduchu	-
	Kondenzátor	•
Třída energetické účinnosti ⁽¹⁾		A+++
Roční spotřeba energie (kWh) ⁽²⁾		176,8
Typ řízení	Automatické	•
	Neautomatické	-
Spotřeba energie standardního programu pro bavlnu při plném zatížení (kWh)		1,44
Spotřeba energie standardního programu pro bavlnu při částečném zatížení (kWh)		0,81
Příkon ve vypnutém stavu pro standardní bavlnové program při plném zatížení, P ₀ (W)		0,47
Příkon při ponechání v zapnutém stavu u standardního bavlnové program při plném zatížení, P _L (W)		1,00
Doba trvání režimu ponechání v zapnutém stavu (min)		30
Standardní program pro bavlnu ⁽³⁾		•
Programová doba standardního programu pro bavlnu při plném zatížení, T _{suché} (min)		174
Průměrná účinnost kondenzace standardního programu pro bavlnu při částečném zatížení, T _{suché1/2} (min)		108
Vážený čas programu "standardního programu pro bavlnu při plném a částečném zatížení (T _r)		136
Třída účinnosti kondenzace ⁽⁴⁾		A
Průměrná účinnost kondenzace standardního programu pro bavlnu při plném zatížení, C _{suché}		91%
Průměrná účinnost kondenzace standardního programu pro bavlnu při částečném zatížení, C _{suché1/2}		91%
Vážená účinnost kondenzace standardního programu pro bavlnu při plném zatížení a částečném zatížení, C _r		91%
Hladina akustického výkonu pro standardní program pro bavlnu při plném zatížení ⁽⁵⁾		63
Zabudovaný		-

• : Ano - : Ne

(1) Stupnice od A+++ (nejvyšší účinnost) do D (nejnižší účinnost)

(2) Spotřeba energie na základě 160 sušících cyklů ve standardním programu pro bavlnu při plné a poloviční náplně a spotřeba nízko-energetických režimů. Skutečná spotřeba energie na cyklus bude záviset na tom, jak je zařízení používáno.

(3) "Program skříňového suchá bavlna" používaný při plném a částečném zatížení je standardní sušící program, pro který příslušející informace na etiketě a informačním listu uvádějí, že tento program je vhodný pro sušení obvyklého vlhkého bavlněného prádla a jedná se o nejúčinnější program pro bavlnu z hlediska spotřeby energie.

(4) Stupnice od G (nízká účinnost) do A (nejvyšší účinnost)

(5) Vážené průměrné hodnoty —L_{WA} vyjádřena v dB(A) na 1 pW

Stimate client,

Vă rugăm să citiți acest ghid înainte de a utiliza acest produs!

Vă mulțumim că ați ales acest produs marca Beko . Dorim să obțineți eficiența optimă de la produs de înaltă calitate, fabricat cu tehnologie de ultimă generație. Vă rugăm să vă asigurați că ați citit și înțeles pe deplin acest ghid și documentația suplimentară înainte de utilizare.

Respectați toate avertismentele și informațiile de aici. Prin urmare, vă puteți proteja atât pe dumneavoastră, cât și produsul dumneavoastră împotriva eventualelor daune.

Păstrați manualul de utilizare. Oferiți și acest ghid împreună cu unitatea cât o dați spre utilizare unei terțe persoane.

Simboluri și comentarii

Acest manual de utilizare conține următoarele simboluri:



Pericol care poate cauza moartea sau rănirea



Citiți manualul de utilizare



Informații importante sau sfaturi utile de folosire



Avertizare de suprafețe fierbinți



Avertizare de șoc electric.



Avertisment de pericol radiații UV



Avertisment de opărire



Ambalajul produsului este fabricat din materiale reciclabile, în conformitate cu Legislația națională privind mediul înconjurător.



Avertisment de foc

OBSERVAȚIE Pericol care poate provoca pagube materiale produsului sau în împrejurimi



Acest produs a fost fabricat folosind cea mai recentă tehnologie în condiții prietenoase cu mediul înconjurător.

1. Instrucțiunile de siguranță	39
1.1 Domeniul de utilizare	39
1.2 Siguranța copiilor, a persoanelor vulnerabile și a animalelor de companie	39
1.3 Siguranța electrică	40
1.4 Transportul în siguranță	41
1.5 Instalarea în siguranță	41
1.6 Utilizarea în siguranță	43
1.7 Întreținerea și curățarea în siguranță	45
1.8 Siguranța sistemului de iluminare	46
1.9 Utilizarea programului Steam (Abur) în siguranță	46
2 Instrucțiuni de mediu	47
2.1 Respectarea regulamentelor DEEE și directivelor de eliminare a deșeurilor	47
2.2 Informații privind ambalajul	47
2.3 Informații standardul de conformitate și testarea / declarația ONU de conformitate	47
3 Uscătorul dumneavoastră	48
3.1 Diagrama tehnică	48
3.2 Aspect general	49
3.3 Conținutul livrării	49
4 Instalare	50
4.1 Locul potrivit pentru instalare	50
4.2 Scoaterea grupului elementelor de siguranță pentru transport	50
4.4 Ajustarea suporturilor	51
4.5 Mutarea uscătorului	52
4.6 Avertizare cu privire la zgomot	52
4.7 Înlocuirea becului de iluminat	52
5 Pregătirea	53
5.1 Rufe adecvate pentru uscare în mașina de uscat	53
5.2 Rufe nepotrivite pentru uscare în uscător	53
5.3 Pregătirea rufelor pentru a fi uscate	53
5.4 Ce puteți face pentru reducerea consumului de energie electrică	53
5.5 Capacitatea corectă de încărcare	54

6 Funcționarea produsului	55
6.1 Panoul de comandă	55
6.2 Simboluri	55
6.3. Pregătirea uscătorului	55
6.4 Tabel selectare programe și consum.....	56
6.5 Funcții auxiliare	59
6.6 Indicatoare avertizare.....	60
6.7 Pornirea programului	60
6.8 Blocare acces copil	60
6.9 Schimbarea programului după ce a început	60
6.10 Anularea programului.....	61
6.11 Terminarea programului	61
6.12 Caracteristica de odorizare	61
6.13 Descrierea generală a programelor cu abur	62
7 Întreținerea și curățarea	63
7.1 Filtre de scame (filtre interne și externe) / Curățarea suprafeței interioare a ușii de încărcare	63
7.2 Curățarea senzorului	64
7.3 Golirea rezervorului de apă	64
7.4 Curățarea condensatorului.....	65
8 Depanarea	67

1. Instrucțiunile de siguranță

Această secțiune include instrucțiunile de siguranță necesare pentru a preveni pericolele de vătămare corporală sau pagube materiale.

- Compania noastră nu răspunde de daunele care pot să apară dacă aceste instrucțiuni nu sunt respectate.
- Operațiunile de instalare și reparare trebuie să fie realizate întotdeauna de către un service autorizat.
- Folosiți numai piese de schimb și accesorii originale.
- Nu reparați și nu înlocuiți nicio componentă a produsului decât dacă este specificat în mod clar în manualul de utilizare.
- Nu modificați produsul.



1.1 Domeniul de utilizare

- Produsul este conceput numai pentru utilizare casnică. Acesta nu este destinat utilizării în scopuri comerciale.
- Produsul nu este conceput pentru utilizare în aer liber.
- Nu instalați și nu utilizați produsul în condiții de îngheț și / sau vulnerabilitate la factori externi. Apa înghețată în pompă sau furtunuri poate provoca pagube.
- Produsul poate fi utilizat doar pentru uscarea și ventilarea rufelor spălate cu apă și în condiții de siguranță în mașina de spălat și uscat.



1.2 Siguranța copiilor, a persoanelor vulnerabile și a animalelor de companie

- Acest produs poate fi folosit de către copiii în vârstă de cel puțin 8 ani și de către persoanele cu capacități fizice, senzoriale sau mentale subdezvoltate sau lipsite de experiență și cunoștințe numai dacă sunt supravegheate sau au fost instruite cu privire la folosirea aparatului într-un mod sigur pentru produs și în legătură cu pericolele asociate. Copiii nu trebuie să manipuleze dispozitivul. Operațiunile de curățare și întreținere nu trebuie realizate de către copii decât dacă sunt supravegheați.

- Copiii sub 3 ani trebuie ținuti departe de produs, exceptând cazurile în care sunt supravegheați.
- Produsele electrice sunt periculoase pentru copii și animalele de companie. Copiii și animalele de companie nu trebuie să se joace cu produsul, să se urce pe acesta sau să intre în produs.
- Țineți ușa produsului închisă, chiar și atunci când nu este în funcțiune. Copiii și animalele de companie se pot bloca înăuntru și se pot sufoca.
- Curățarea și operațiunile de întreținere nu vor fi făcute de copii nesupravegheați.
- Țineți materialele de ambalare departe de copii. Risc de vătămare și sufocare.
- Păstrați toți aditivii folosiți împreună cu produsul într-un loc ferit de accesul copiilor.
- Înainte de a elimina produsul, tăiați cablul de alimentare și distrugeți ușa de încărcare.



1.3 Siguranța electrică

- Produsul nu trebuie introdus în priză în timpul operațiunilor de instalare, întreținere, curățare, reparații și transport.
- În cazul în care cablul de alimentare este deteriorat, acesta trebuie înlocuit numai de către un service autorizat, pentru a evita riscurile care pot să apară.
- Nu strângeți cablul de alimentare sub produs sau în spatele produsului. Nu puneți obiecte grele pe cablul de alimentare. Cablul de alimentare nu trebuie îndoit, ciupit și să nu intre în contact cu surse de căldură.
- Nu folosiți un prelungitor, un triplu ștecher sau un adaptor pentru utilizarea produsului.
- Produsul nu trebuie alimentat printr-un comutator extern, precum un temporizator, și nu trebuie conectat la un circuit care este deschis și închis în mod regulat cu un instrument.
- Priza trebuie să fie ușor accesibilă. Dacă acest lucru nu este posibil, un mecanism ce respectă legislația în domeniul electricității și care deconectează toate conexiunile de la rețeaua de alimentare (siguranță, comutator, comutator principal etc.) trebuie să fie disponibil în instalația electrică.

- Nu atingeți ștecherul cu mâinile ude.
- Atunci când scoateți aparatul din priză, nu trageți de cablul de alimentare, ci de ștecher.



1.4 Transportul în siguranță

- Înainte de transport, deconectați produsul, goliți rezervorul de apă și, dacă există, îndepărtați racordurile de evacuare a apei.
- Acest produs este greu; nu îl manevrați singur.
- Luați măsurile necesare de precauție pentru produs împotriva căderii și răsturnării acestuia. Aveți grijă să nu prăbușiți sau să scăpați produsul când îl transportați.
- Nu utilizați părțile extrudate ale produsului (cum ar fi ușa de încărcare) pentru a muta produsul.
- Mutați produsul în poziție verticală. Dacă nu poate fi mutat în poziția verticală, transportați-l prin înclinarea în partea dreaptă, privit din față.



1.5 Instalarea în siguranță

- Pentru a pregăti produsul pentru instalare, mai întâi asigurați-vă că instalația electrică și cea de scurgere a apei sunt conforme verificând informațiile din manualul de utilizare. Dacă acestea nu sunt adecvate pentru instalare, apelați la serviciile calificate ale unui electrician și unui instalator pentru a le pregăti, așa cum este necesar. Aceste operațiuni vor fi întreprinse de către client.
- Verificați eventualele deteriorări ale produsului înainte de instalare. Nu instalați produsul dacă este deteriorat.
- Nu îndepărtați suportul ajustabil.
- Așezați produsul pe o suprafață nivelată și rigidă și echilibrați-l de la picioarele reglabile.
- Spațiul dintre produs și podea nu trebuie diminuat cu materiale precum covoare, bucăți de lemn și benzi. Orificiile de ventilație de sub baza produsului nu trebuie obturate, spre exemplu cu un covor.
- Produsul trebuie instalat astfel încât orificiile de ventilație să nu fie obturate.
- Instalați produsul într-un mediu fără praf, cu ventilație bună.

- Nu instalați produsul în apropierea materialelor inflamabile și explozive și nu păstrați materiale inflamabile și explozive lângă produs când acesta funcționează.
- Produsul nu trebuie instalat în fața unei uși, sau în dreptul unei uși glisante, așa încât ușa de încărcare a produsului să nu poată fi deschisă complet, sau în spatele unei uși articulate situație în care balamaua produsului este orientată spre balamalele ușii.
- Instalați produsul acolo unde întreținerea și curățarea periodică se poate realiza cu ușurință.
- Așezați produsul cu spatele la perete (pentru modelele cu încălzire).
- După așezarea produsului, asigurați-vă că peretele din spate nu intră în contact cu nicio extrudare (robinet de apă, ieșire electrică etc.).
- Așezați produsul cu un spațiu de cel puțin 1 cm între produs și marginile mobilierului.
- Respectați regulile de conectare a conductei de evacuare a căldurii specificate în ghid (pentru modelele cu conducte de evacuare a căldurii).
- Aerul evacuat nu trebuie direcționat către conductele de evacuare a fumului, conducte ale dispozitivelor care consumă gaz sau alți combustibili (pentru modelele cu conducte de evacuare a căldurii).
- Furtunul de ventilație nu trebuie conectat la o sobă de încălzire sau la un șemineu (pentru modelele cu conducte de evacuare a căldurii).
- Conectați produsul la o priză cu împământare, și protejată cu o siguranță adecvată, în concordanță cu tipul specificat și clasa de curent. Dispuneți instalarea echipamentului de împământare de către un electrician autorizat. Nu utilizați produsul fără o împământare conformă cu reglementările regionale / naționale.
- Conectați produsul la o priză cu împământare, care respectă valorile de tensiune, intensitate și frecvență specificate pe plăcuța de identificare.
- Nu conectați produsul la prize desfăcute, sparte, murdare, unuroase sau în prize ieșite din suporturi sau socluri și există riscul de contact direct cu apa.
- Se vor utiliza noile seturi de furtun furnizate împreună cu produsul. Nu reutilizați seturile vechi de furtunuri. Nu faceți atașamente la furtunuri.

- Așezați cablul de alimentare și furtunurile astfel încât să nu reprezinte un pericol de împiedicare.
- Pentru a utiliza produsul deasupra unei mașini de spălat, între două produse trebuie să existe o diafragmă pentru fixare. Diafragma de fixare va fi montată de un service autorizat.
- Când produsul este plasat pe mașina de spălat, greutatea lor combinată atunci când sunt pline poate fi de aproximativ 180 kg. Așezați produsele pe o podea robustă, care poate susține o cantitate adecvată de încărcare.
- Mașina de spălat nu trebuie pusă pe uscător.

Masă adecvată pentru amplasarea mașinii de spălat și uscătorului	
Tipul kitului de conectare	Măsurarea adâncimii (DM: Drying Machine (Uscător), WM: Washing Machine (Mașină de spălat))
Plastic - 54/60 cm (cu/fără arc)	DM ≤ WM DM - WM = maxim 10 cm
Plastic - 46cm (cu/fără arc)	DM ≤ WM TD - WM = max. 10cm
Cu polițe - 60 cm	DM ≤ WM
Cu polițe - 54cm	DM ≤ WM



1.6 Utilizarea în siguranță

- Greutatea maximă a rufelor uscate înainte de spălare este specificată în secțiunea "Specificații tehnice".
- Nu puneți articole nespălate în uscător.
- Articolele murdare cu materiale precum uleiuri de gătit, acetonă, alcool, benzină, kerosen, soluții de îndepărtare a petelor, terebentină, ceară sau soluții de îndepărtare, vor fi mai întâi spălate în apă fierbinte cu mai mult detergent, înainte de uscarea în uscător.
- Dacă sunt utilizate substanțe chimice pentru curățare, uscătorul nu trebuie folosit.

- Cauciucul spongios (latexul spongios), bonetele de duș, materialele textile rezistente la apă, materialele și hainele cu strat din cauciuc, pernele cu tampoane din cauciuc spongios nu trebuie uscate într-un uscător.
- Articolele cu fixativ de păr, reziduuri de produse pentru păr sau materiale similare nu trebuie uscate în uscător.
- Goliți buzunarele hainelor și îndepărtați articolele precum chibrituri și brichete.
- Dacă toate articolele nu pot fi îndepărtate rapid și nu pot fi așezate acolo unde căldura se poate disipa, nu opriți uscătorul înainte de finalizarea ciclului de uscare.
- Ultima parte a ciclului uscătorului se efectuează fără încălzire (ciclu de răcire) pentru a se asigura că articolele sunt menținute la o temperatură care nu le va afecta.
- Balsamurile de rufe sau produsele similare trebuie utilizate în conformitate cu instrucțiunile pentru balsam de rufe.
- Nu utilizați uscătorul fără filtrul pentru scame.
- Nu permiteți acumularea de scame în jurul uscătorului.
- Pentru a preveni scurgerea de gaz în cameră din dispozitivele care consumă alți combustibili, inclusiv foc deschis, trebuie prevăzută o ventilație adecvată (pentru modelele cu conducte de evacuare a căldurii).
- Nu folosiți produsul împreună cu încălzitoare cum ar fi o sobă pe gaz și un șemineu. Se poate întâmpla ca căldura evacuată să aprindă focul. (pentru modelele cu conducte de evacuare a căldurii)
- Nu vă sprijiniți și nu vă așezați pe ușa de încărcare când este deschisă, produsul se poate răsturna.
- Nu vă urcați pe produs.
- Nu așezați o sursă de flacără (de exemplu, lumânări, țigări etc.) pe produs sau în apropierea acestuia. Nu păstrați materiale inflamabile/explozive în apropierea produsului.
- Nu atingeți tamburul în timp ce acesta se rotește.

- Peretele din spatele produsului va fi fierbinte în timpul funcționării. Nu atingeți partea din spate a produsului în timpul uscării sau după terminarea procesului de uscare. (Pentru modelele cu încălzire)
- Nu atingeți suprafața interioară a tamburului atunci când adăugați sau scoateți rufe în timpul unui program în derulare. Suprafața tamburului este fierbinte.
- Nu apăsați butoanele cu obiecte ascuțite, cum ar fi furculițe, cuțite, cu unghiile etc.
- Nu folosiți produsul dacă este defect sau deteriorat. Deconectați produsul (sau opriți siguranța conectată) și apelați serviciul autorizat.
- Scoateți aparatul din priză când nu îl utilizați.



1.7 Întreținerea și curățarea în siguranță

- Nu spălați produsul pulverizând sau turnând apă pe acesta. Pentru a curăța produsul, nu utilizați dispozitive cu presiune, dispozitive de curățat cu abur, furtun sau pistol sub presiune.
- Nu folosiți instrumente ascuțite sau abrazive pentru a curăța produsul.
- Nu folosiți pentru curățarea produsului materiale precum agenți de curățare de uz casnic, săpun, detergenți, gaz, benzină, alcool, ceară etc.
- Filtrul de scame trebuie curățat în mod regulat. După fiecare ciclu de uscare, curățați filtrul de scame și suprafața interioară a ușii de încărcare.
- Curățați cu un aspirator, scamele acumulate pe aripioarele evaporatorului din spatele compartimentului filtrului. Puteți curăța manual, cu condiția să purtați mănuși de protecție. Nu încercați să curățați cu mâinile goale. Aripioarele evaporatorului vă pot vătăma mâinile. (Pentru produsele cu pompă de căldură)
- Din cauza pericolului de incendiu și explozie, nu utilizați soluții, materiale de curățat, vată de oțel sau materiale și instrumente similare pentru a curăța senzorii.
- Curățați conducta de evacuare a căldurii. (pentru modelele cu conducte de evacuare a căldurii)
- Nu beți apa condensată.



1.8 Siguranța sistemului de iluminare

- Contactați un service autorizat atunci când trebuie să înlocuiți LED-ul / becul pentru iluminare (pentru produsele cu iluminare).



1.9 Utilizarea programului

Steam (Abur) în siguranță

- Aplicabil produselor cu program steam (abur).
- Programele cu abur utilizează numai apă distilată sau apă condensată , aceasta se introduce în vasul pentru apă al aparatului. Nu folosiți apă normală sau aditivi. Când folosiți apa condensată în rezervorul de apă, acesta ar trebui să fie filtrat și curățat de scame.
- Înainte de a introduce rufele în programul de aburi, ar trebui să se îndepărteze petele.
- Puteți pune rufele care nu sunt murdare sau pătate, dar pătrunse cu miros neplăcut în programul de dezodorizare.
- Nu folosiți seturi de curățare uscată sau materiale adiționale în programul cu abur sau în orice alt program.
- Nu deschideți ușa în timpul rulării programului cu abur. Există riscul de contact cu apă fierbinte.
- Nu beți apa pură furnizată împreună cu produsul.

2 Instrucțiuni de mediu

2.1 Respectarea regulamentelor DEEE și directivelor de eliminare a deșeurilor



Acest produs nu conține materialele periculoase și interzise indicate în „Regulamentul privind controlul deșeurilor de echipamente electrice și electronice” publicat de Ministerul Mediului și Urbanizării din Republica Turcia. În conformitate cu Regulamentul DEEE. Acest produs a fost fabricat din piese și materiale reciclabile și reutilizabile de înaltă calitate. Prin urmare, nu eliminați acest produs împreună cu alte deșeuri menajere

la sfârșitul ciclului său de viață. Predați-l la un centru de colectare a echipamentelor electrice și electronice. Vă puteți adresa administrației locale cu privire la aceste puncte de colectare. Puteți ajuta la protejarea mediului înconjurător și a resurselor naturale prin livrarea produselor utilizate pentru reciclare.



De asemenea, R290 este un refrigerant inflamabil. Prin urmare, asigurați-vă că sistemul și conductele nu sunt deteriorate în timpul funcționării și transportului. Feriți produsul de surse de căldură, altfel ar putea lua foc dacă este deteriorat. Nu eliminați produsul aruncându-l pe foc.

2.2 Informații privind ambalajul

Ambalajul produsului este fabricat din materiale reciclabile, în conformitate cu Legislația națională. Nu eliminați deșeurile de ambalaje împreună cu deșeurile menajere sau alte deșeuri, ci eliminați-le în zonele de colectare a ambalajelor specificate de către autoritățile locale.

2.3 Informații standardul de conformitate și testarea / declarația ONU de conformitate



Fazele de dezvoltare, fabricație și vânzare ale acestui produs se desfășoară în conformitate cu regulile de siguranță specificate în toate instrucțiunile aferente ale Uniunii Europene.

3 Uscătorul dumneavoastră

3.1 Diagrama tehnică

RO

Înălțime (Min. / Max.)	84,6 cm / 86,6 cm*
Lățime	59,8 cm
Adâncime	60,5 cm
Capacitate (max.)	8 kg**
Greutate netă (\pm %10)	44 kg
Tensiune	Consultați eticheta***.
Putere nominală de intrare	
Cod model	

*Înălțime minim: Înălțime cu suportul ajustabil închis.

Înălțime maxim: Înălțime cu suportul ajustabil deschis la înălțimea maximă.

** Greutatea rufelor uscate înaintea spălării.

*** Plăcuța de identificare este sub ușa uscătorului.



Pentru a crește calitatea uscătorului, specificațiile tehnice pot fi modificate fără notificare prealabilă.

Imaginile din acest manual sunt schematic și este posibil să nu fie identice cu produsul dumneavoastră.

Valorile furnizate cu uscătorul sau documentele însoțitoare sunt citiri de laborator în conformitate cu standardele respective. Aceste valori pot varia în funcție de condițiile de utilizare și de mediu.

3.2 Aspect general

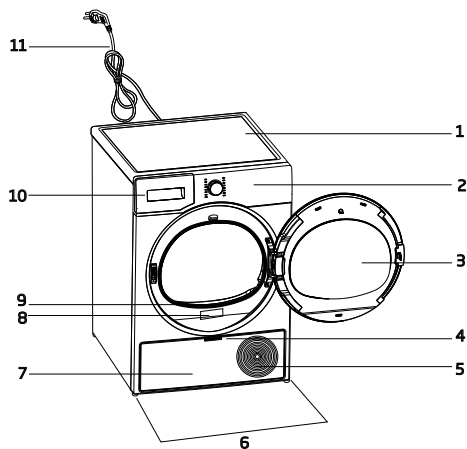

1. Blat superior
2. Panoul de comandă
3. Ușa de încărcare
4. Mânerul marginii de impact
5. Grile de ventilație
6. Picioare ajustabile
7. Margine de impact
8. Plăcuța de identificare
9. Filtru de scame
10. Compartimentul rezervorului de apă
11. Cablu de alimentare

3.3 Conținutul livrării

	1. Furtun de evacuare a apei*		6. Capac de umplere a apei*
	2. Burete de rezervă pentru compartimentul filtrant*		7. Apă pură*
	3. Manual de utilizare		8. Grup de capsule de odorizare*
	4. Coș de uscare*		9. Perie*
	5. Manualul de utilizare a coșului de uscare*		10. Pânză de filtrare*

* Opțional - este posibil să nu fie inclus, depinde de model.

4 Instalare



Citiți mai întâi „Instrucțiunile de siguranță”!

Înainte de a consulta cel mai apropiat Serviciu Autorizat pentru instalarea uscătorului, consultați informațiile din ghidul utilizatorului și asigurați-vă că utilitățile electrice și de apă sunt în conformitate cu cerințele de instalare. În caz contrar, apelați la un electrician și instalator pentru a aranja utilitățile după cum este necesar.



Este responsabilitatea clientului să pregătească locația unde se va instala uscătorul și să aibă pregătită și instalația de alimentare electrică, instalația de alimentare cu apă și cea pentru apa reziduală.



Verificați eventualele deteriorări ale uscătorului înainte de instalare. Dacă uscătorul este deteriorat, nu îl instalați. Produsele deteriorate reprezintă un risc pentru siguranța dumneavoastră. Așteptați 12 ore înainte de a utiliza uscătorul.

OBSERVAȚIE

Produsul include un agent de răcire și dacă produsul este utilizat imediat după transportare, acesta se poate deteriora. După fiecare mutare a produsului, acesta trebuie lăsat timp de 12 ore pentru acclimatizare.

- Odată instalat uscătorul, conexiunile trebuie să rămână stabile. După așezarea uscătorului, asigurați-vă că perețele din spate nu intră în contact cu nicio extrudare (robinet de apă, ieșire electrică etc.).
- Așezați uscătorul cu un spațiu de cel puțin 1 cm între produs și marginile mobilierului.
- Uscătorul este potrivit pentru a funcționa între +5°C și +35°C. Dacă funcționează în afara acestui interval de temperatură, funcționarea uscătorului dumneavoastră poate fi compromisă și poate fi deteriorat.
- Uscătorul nu trebuie așezat cu spatele la perete.



Nu puneți uscătorul pe cablul său de alimentare.

*** Ignorați următorul avertisment dacă sistemul produsului dvs. nu conține R290**



Uscătorul conține agent frigorific R290.*
R290 este un agent frigorific prietenos cu mediul, dar inflamabil.*
Asigurați-vă că admisia de aer a uscătorului este deschisă și bine ventilată.*
Asigurați-vă că admisia de aer a uscătorului este deschisă și bine ventilată.*

4.1 Locul potrivit pentru instalare

- Instalați uscătorul pe o suprafață plană și stabilă.
- Uscătorul este greu. Nu-l mutați singur.
- Utilizați uscătorul într-un mediu fără praf, cu ventilație bună.
- Spațiul dintre uscător și podea nu trebuie diminuat cu materiale precum covoare, bucăți de lemn și benzi.
- Nu obturați grilele de ventilație ale uscătorului.
- Nu trebuie să existe uși care să poată fi încuiate, uși glisante sau articulate în apropierea zonei de instalare a uscătorului, care ar putea bloca ușa de încărcare care urmează să fie deschisă.

4.2 Scoaterea grupului elementelor de siguranță pentru transport

OBSERVAȚIE

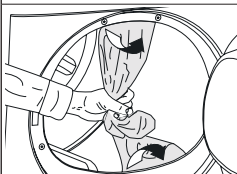

Scoateți grupul elementelor de siguranță pentru transport înainte de prima utilizare a produsului.

OBSERVAȚIE

Nu lăsați nici un accesoriu sau nici o parte a grupului elementelor de siguranță pentru transport în interiorul tamburului.

4.3 Conexiunea la furtunul de scurgere a apei pe produse cu funcție cu vapori

Puteți scurge apa acumulată direct prin furtunul de scurgere a apei furnizat cu produsul, în locul scurgerii periodice a apei colectate în rezervor.



Urmăriți schema de mai jos pentru a scurge apa, dacă uscătorul dvs. este echipat cu funcția de spray cu vapori.

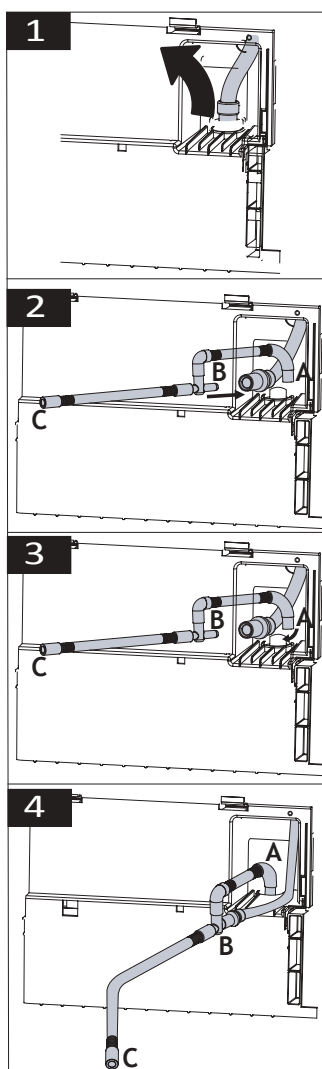

- 1 Trageți manual furtunul în spatele uscătorului pentru a-l deconecta din locația de racordare. Nu utilizați nicio unealtă pentru a îndepărta furtunul.
- 2- Instalați capătul B al furtunului de scurgere a apei furnizat împreună cu mașina dvs. la capătul furtunului pe care l-ați îndepărtat de la mașină.
- 3- Instalați capătul A al furtunului de apă furnizat împreună cu mașina în locul din care ați îndepărtat furtunul pe uscător.
- 4- Reparați capătul C al furtunului de scurgere a apei la apa menajeră sau direct la chiuvetă.

OBSERVAȚIE

Furtunul de evacuare a apei trebuie fixat la o înălțime maximă de 80 cm. Asigurați-vă că furtunul de evacuare a apei nu se îndoaie, nu cedează sau nu se presează între evacuare și uscător. Furtunul trebuie conectat pentru nu a fi desprins din locul său. Scurgerea apei poate provoca daune. Nu extindeți furtunul de scurgere a apei. Verificați dacă apa curge cu debit adecvat. Cursul de scurgere nu trebuie să fie închis sau obturat.



Dacă este furnizat un pachet de accesorii împreună cu produsul dumneavoastră, verificați instrucțiunile detaliate.

4.4 Ajustarea suporturilor

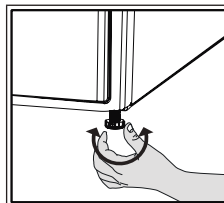



Ajustați suporturile rotindu-le la stânga și la dreapta până când uscătorul va sta la nivel și va fi stabil.

4.5 Mutarea uscătorului

- Scurgeți complet apa din uscător.
- Dacă produsul este conectat prin descărcare directă, scoateți conexiunile furtunului.

	Se recomandă mutarea uscătorului în poziție verticală. În caz contrar, înclinați-l în partea dreaptă când este privit din față și mutați uscătorul. Așteptați 12 ore înainte de a utiliza uscătorul.
--	--

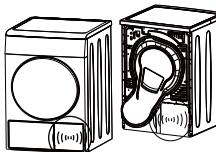
4.6 Avertizare cu privire la zgomot

	
	Pe măsură ce produsul funcționează, zgomotele metalice pot proveni din compresor din când în când, este normal.
	Când produsul este utilizat, apa acumulată este pompată la rezervorul de apă. Este normal să auziți sunete de pompare din aparat în timpul acestei operații.

4.7 Înlocuirea becului de iluminat

Uscătorul dumneavoastră are tambur prevăzut cu lampă de iluminat;

Consultați serviciul autorizat pentru a înlocui becul / LED-ul utilizat pentru iluminarea uscătorului. Becul din acest produs nu este potrivit pentru iluminatul locuinței. Scopul de utilizare a acestei lămpi este de a asigura prin iluminare încărcarea în siguranță a rufelor în uscător. Lămpile utilizate în acest aparat sunt rezistente la condiții fizice grele, cum ar fi temperaturi peste 50°C.

5 Pregătirea

	Citiți mai întâi „Instrucțiunile de siguranță”!
--	---

5.1 Rufe adecvate pentru uscare în mașina de uscat

OBSERVAȚIE	Rufele care nu sunt sigure pentru uscare în uscător, pot deteriora aparatul și rufele în timpul uscării. Urmați instrucțiunile de pe etichetele rufelor pentru a fi uscate. Uscăți numai rufele pe a căror etichetă este menționat “sunt sigure pentru uscător”.
-------------------	--



5.2 Rufe nepotrivite pentru uscare în uscător

OBSERVAȚIE	Lenjeria de corp cu suporturi metalice nu trebuie uscată în uscător. Dacă aceste suporturi metalice se desprind și se smulg de pe îmbrăcăminte, pot deteriora mașina. Textilele delicate de broderie, articole de îmbrăcăminte din bumbac și mătase, articole de îmbrăcăminte fabricate din materiale delicate și valoroase, articole de îmbrăcăminte non respirabile și perdele din tul nu trebuie uscate în uscător.
-------------------	---

5.3 Pregătirea rufelor pentru a fi uscate

OBSERVAȚIE	Obiecte precum monede, piese metalice, ace, cuie, șuruburi, pietre etc. pot deteriora componentele tamburului din uscător sau pot cauza probleme de funcționare. Prin urmare, verificați toate rufele care vor fi încărcate pe produs. Uscăți rufele cu accesorii metalice, cum ar fi fermoarele, întorcându-le pe dos. Închideți fermoarele, cârligele și clemele, închideți nasturii, legați curele textile și curele de șort.
-------------------	--

5.4 Ce puteți face pentru reducerea consumului de energie electrică

- Utilizați cea mai mare opțiune de stoarcere posibilă în timp ce spălați rufele. Prin urmare, puteți reduce perioada de uscare și implicit reduceți consumul de energie. Sortați rufele în funcție de tipurile și grosimea lor. Uscăți împreună aceleași tipuri de rufe. De exemplu, prosoapele de bucătărie și fețele de masă se usucă mai repede decât prosoapele de baie.
- Urmați recomandările din manualul de utilizare pentru selectarea programului.
- În timpul uscării, nu deschideți ușa de încărcare decât dacă este necesar. Dacă vi se solicită să deschideți ușa de încărcare, nu o țineți deschisă prea mult timp.
- Nu adăugați rufe umede când uscătorul este în funcțiune.
- Curățați filtrul de scame înainte și după fiecare sesiune de uscare.
- Pentru modelele cu condensare, asigurați-vă că ați curățat condensatorul cel puțin o dată pe lună sau după fiecare 30 de sesiuni de uscare.
- Asigurați-vă că filtrele sunt curate. Pentru detalii consultați întreținerea și curățarea.
- Pentru modelele cu conductă de evacuare a căldurii, respectați regulile de conectare a conductei de evacuare a căldurii specificate în ghiduri și curățați conducta de evacuare.

- În timpul sesiunii de uscare, ventilați corespunzător mediul în care se află uscătorul.
- La modelele cu pompă de căldură, verificați condensatorul cel puțin o dată la șase luni și curățați-l dacă este murdar.
- Dacă utilizați un filtru ecologic, nu vi se solicită să curățați filtrul după fiecare ciclu. Când pictograma ecologică este aprinsă pe ecran, schimbați pânza filtrului.

5.5 Capacitatea corectă de încărcare

OBSERVAȚIE

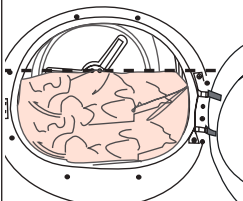

Dacă rufele din produs depășesc capacitatea maximă de încărcare, este posibil să nu funcționeze conform intenției și poate provoca deteriorări ale materialelor sau deteriorarea produsului. Pentru fiecare program, urmați capacitatea maximă de încărcare.

Greutățile de mai jos sunt furnizate ca exemple.

Rufe	Greutate aproximativ (g) *	Rufe	Greutate aproximativ (g) *
Lenjerie de pat din bumbac (dimensiune dublă)	1500	Rochie din bumbac	500
Lenjerie de pat (dimensiune unică)	1000	Îmbrăcăminte	350
Cearșaf de pat (dimensiune dublă)	500	Blugi (Denim)	700
Cearșaf de pat (dimensiune unică)	350	Batistă (10 bucăți)	100
Față de masă mare	700	Tricou	125
Față de masă mică	250	Bluză	150
Șervețel de ceai	100	Cămașă din bumbac	300
Prosop de baie	700	Cămașă	200
Prosop de mâini	350		

* Greutatea rufelor uscate înainte de spălării

6 Funcționarea produsului

6.1 Panoul de comandă

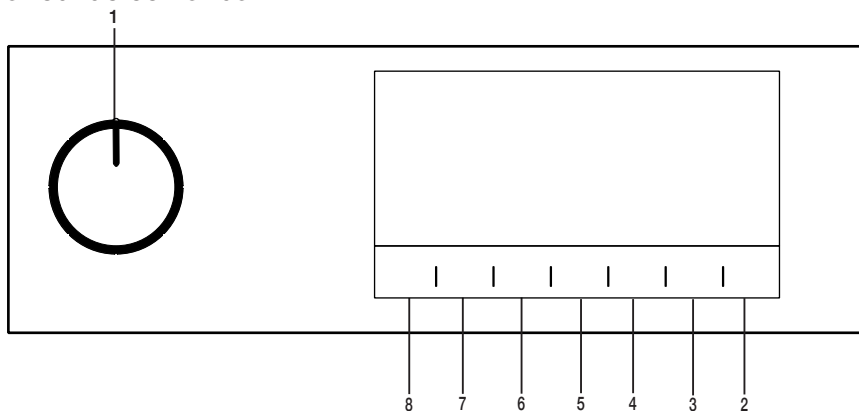

1. Buton de selectare On/Off/Program (Pornit/Oprit/Program).
2. Buton Start/Stand-by (Pornire/Repaus).
3. Buton de selectare Terminare timp.
4. Butonul de selectare a programului Steam.
5. Buton de selectare a temperaturii joase.
6. Buton de selectare a blocării pentru copii și avertizor sonor.
7. Buton de selectare a programului antișifonare/ Buton pentru lumină tambur.
8. Buton de selectare a nivelului de uscare.

6.2 Simboluri

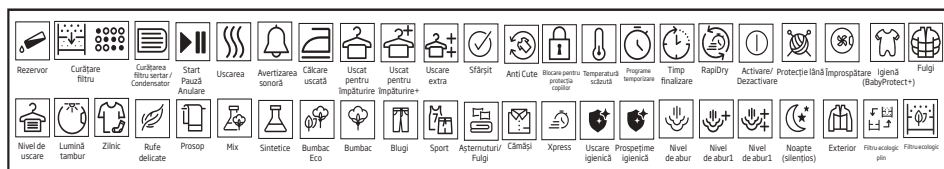

6.3. Pregătirea uscătorului

- Cuplați uscătorul.
- Deschideți ușa de încărcare.
- Puneți rufe în uscător fără a umple exagerat.
- Împingeți și închideți ușa de încărcare.

- Selectați programul dorit folosind butonul de selectare On/Off/Program (Pornit/Oprit/Program), mașina este pornită.



Selectarea unui program cu butonul de selectare On/Off/Program (Pornit/Oprit/Program) nu înseamnă că programul a început. Apăsăți butonul Start/Stand-by (Start/Repaus) pentru a începe programul.

OBSERVAȚIE

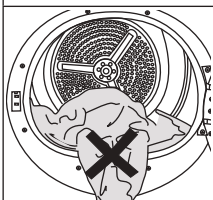



Asigurați-vă că rufe nu sunt blocate în ușa de încărcare. Nu închideți ușa de încărcare prin forță.

6.4 Tabel selectare programe și consum

RO					
Tabelul ciclurilor de funcționare cu abur					
Programe	Descriere program	Capacitate (kg)	Viteza de stoarcere în mașina de spălat (rpm)	Timp de uscare (minute)	Timp de uscare cu abur
Gata de purtat*	Este un ciclu al cărui rol este de a reduce nivelul cutelor de pe cămăși și tricouri prin utilizarea unei funcții cu abur. În mod obișnuit acest ciclu elimină necesitatea călcării cămășilor de zi cu zi după uscarea acestora. În funcție de materialul și grosimea produsului care urmează a fi uscat, procentul de reducere a cutelor poate varia. Este recomandată utilizarea acestui ciclu combinând același tipuri de țesături.	1,5 (6 piese)	800	-	90
		1 (3 piese)	800	-	70
		0,3 (1 piese)	800	-	50
Reîmprospătare cu abur	Îmbrăcămintea poate fi reîmprospătată cu ajutorul funcției de abur astfel fiind înlăturate mirosurile nedorite. Utilizați numai cu îmbrăcămintă uscată.	1,5 (6 piese)	-	-	35
		1 (3 piese)	-	-	31
		0,3 (1 piese)	-	-	23
Mix(Zilnic)	Folosiți acest program pentru a usca sintetice care nu lasă urme și articole din bumbac împreună. Hainele de sport și fitness pot fi uscate cu acest program.	4	1000	115	120
Blugi	Puteți usca pantalonii, rochiile, cămășile sau hainele din denim în acest program.	4	1200	130	135
Bumbac	Cu acest program, puteți usca materialele textile din bumbac, rezistente la temperaturi înalte. Trebuie selectată o setare de uscare potrivită grosimii țesăturilor ce trebuie uscate și nivelul de uscare dorit.	8	1000	184	189
Bumbac Eco	Materialele textile din bumbac dintr-un singur strat sunt uscate în modul cel mai economic posibil.	8	1000	174	179
Uscare bumbac pentru călcare	Materialele textile din bumbac într-un singur strat sunt uscate pentru a rămâne un pic umede și a fi pregătite pentru călcare.	8	1000	139	144
Sintetice	Cu acest program, puteți usca toate materialele textile sintetice, rezistente la temperaturi înalte. Trebuie selectată o setare de uscare potrivită nivelului de uscare dorit.	4	800	70	75

Table ciclurilor de funcționare fără abur					
Protecție lână	Utilizați acest program pentru a usca articolele din lână, precum pulovere care sunt spălate conform instrucțiunilor. Se recomandă ca articolele de îmbrăcăminte să fie scoase la finalul programului.	1,5	600	148	-
Noapte (silențios)	Nivelul de zgomot emis în mediu în timpul acestui program va fi cel mai redus. Cu acest program, puteți usca hainele din bumbac sau amestec sintetic în liniște.	8	1000	240	-
Așternuturi/Fulgi	Puteți usca textilele umplute cu pene sau cu fibre care pot fi uscate în uscător ca o singură rufă. Puteți usca o pătură mare, perne sau haine ca o singură rufă. Uscați hainele precum sacouri și jachete întoarse pe dos.	-	800	165	-
Exterior/Sporturi (Goretex)	Folosiți-l pentru a usca hainele făcute din sintetice, bumbac sau materiale amestecate sau produse rezistente la apă precum jachetele funcționale, pelerine etc. Întoarceți-le pe dos înainte de uscare.	2	1000	135	-
Programe temporizare	Puteți selecta programele de timp între 10 și 160 de minute, pentru a atinge la temperaturi scăzute nivelul de uscare dorit. În cadrul acestui program, funcționarea uscătorului cu tambur se întinde pe durata setată independent de nivelul de uscare a rufelor.	-	-	-	-
Hygienic Refresh (Prospețime igienică)	Puteți utiliza acest program pentru hainele uscate și pentru rufe pe care doriți să le igienizați fără să le spălați. Permite igienizarea eficientă a materialelor textile uscate cu ajutorul efectului termic.	1,5	-	120	-
Hygienic Drying (Uscare igienică)	Este programul pe care îl puteți utiliza pentru uscarea produselor spălate, pentru care doriți o igienizare suplimentară. Permite igienizarea eficientă a materialelor textile cu ajutorul efectului termic.	5	800	200	-
Xpress	Uporabite ta program za sušenjeneobarvanega perila iz bombaža insintetike skupaj.	0,5	1200	30	-

Valori ale consumului de energie

Programe	Capacitate (kg)	Viteza de stoarcere în mașina de spălat (rpm)	Cantitatea aproximativă de umezeală rămasă	Valoarea consumului de energie kWh
Bumbac Eco*	8	1000	60%	1,44
Uscare bumbac pentru călcare	8	1000	60%	1,10
Uscare sintetice pentru împăturire	4	800	40%	0,55
	*Programul de uscare bumbac Eco* folosit la capacitate maximă și parțială este programul de uscare standard la care se referă informațiile de pe etichetă și din fișa tehnică, adică acest program este adecvat pentru uscarea lenjeriei de bumbac normală udă și că este cel mai eficient program în termeni de consum de energie pentru bumbac.			
	*Dacă uscați încărcătura maximă de 8 Kg de bumbac, vă suferăm să conectați furtunul de scurgere pentru a preveni oprirea uscătorului în mijlocul ciclului pentru a goli rezervorul" (consultați Secțiunea "Conectarea la scurgere")			
*Abilitatea ciclului Ready to Wear (Gata de purtat) de a aduce amestecul de cămăși din 100% bumbac, 100% poliester, 100% viscoză și 56 bumbac - 44% poliester în starea numai bune de purtat (efect de înlăturare a cutelor) a fost aprobată de Institutul Independent de Testare a Textilelor din Europa. Gulerul, manșetele sau mânecile cămășii pot fi călcate, dacă se dorește acest fapt.				

*: Programul standard de Etichetare energetică EN 61121 Valorile din tabel sunt determinate în conformitate cu standardul EN 61121. Valorile de consum pot varia față de cele din tabel în funcție de tipul de rufe, viteza de rotație, condițiile ambientale și schimbările în tensiune.



Allergy UK este marcă înregistrată a British Allergy Foundation (Fundația britanică pentru alergii). S-a creat Seal of Approval (sigiliu de aprobare) pentru a ghida persoanele care solicită un aviz conform căruia produsul reduce semnificativ cantitatea de alergeni, într-un mediu în care sunt prezente persoane alergice sau produsul restricționează/reduce/elimină alergenii. Scopul este acela de a furniza dovezi că produsele au fost testate sau analizate științific pentru a obține rezultate măsurabile.

6.5 Funcții auxiliare Nivelul de uscare

Butonul de selectare a nivelului de uscare este folosit pentru ajustarea nivelului de uscare dorit. Timpul programului se poate schimba în funcție de selecție.



Puteți activa această funcție doar înainte de începerea programului.

Selectarea programului antișifonare

Puteți activa și dezactiva funcția antișifonare prin apăsarea butonului de selectare a funcției antișifonare. Dacă nu veți scoate rufe imediat după finalizarea programului, puteți folosi funcția Antișifonare pentru a preveni șifonarea rufelor dumneavoastră.

Avertizarea sonoră

Uscătorul emite o avertizare sonoră atunci când programul este finalizat. Apăsați butonul „Audible Warning” (Avertizare sonoră) dacă nu doriți avertizare sonoră. Când apăsați butonul de avertizare sonoră, lumina se stinge și nu se emite niciun sunet la finalizarea programului.



Puteți selecta această funcție înainte sau după începerea programului.

Temperatură scăzută

Puteți activa această funcție doar înaintea începerii unui program. Puteți activa această funcție dacă doriți să uscați rufe la o

temperatură mai mică. Durata programului va fi mai lungă după activare.

End time (Finalizarea timpului)

Puteți întârzia finalizarea timpului programului cu până la 24 de ore cu funcția End Time (Finalizarea timpului).

1. Deschideți ușa de încărcare și introduceți rufe.
2. Selectați programul de uscare.
3. Apăsați butonul de selectare End Time (Finalizarea timpului) și alegeți întârzierea pe care o doriți. LED-ul End Time (Finalizarea timpului) se aprinde. (Când este apăsat continuu butonul, End Time continuă non-stop).
4. Apăsați butonul Start/Stand-by (Start/Repaus). Începe contorizarea inversă pentru End Time (Finalizarea timpului). Semnul “:” din mijlocul timpului de întârziere afișat clipește.



Puteți adăuga sau îndepărta rufe în intervalul de finalizare. Timpul afișat este suma dintre timpul normal de uscare și timpul de finalizare. LED-ul End Time (Finalizarea timpului) se va stinge la finalul contorizării inverse, uscarea va începe, iar ledul indicator al uscării se va aprinde.

Schimbarea timpului de finalizare

Dacă doriți să schimbați durata în timpul numărătorii inverse:

Înrerupeți programul și apăsați butonul de selectare On/Off/Program (Pornit/Oprit/Program) și anulați programul. Selectați programul dorit și repetați selectarea End Time (Sfârșitul programului).

Anularea funcției de timp finalizare

Dacă doriți să anulați numărătoarea inversă a timpului finalizare și să începeți programul imediat:

Înrerupeți programul și apăsați butonul de selectare On/Off/Program (Pornit/Oprit/Program) și anulați programul. Selectați programul dorit și apăsați butonul Start/Pause (Start/Pauză).

Lumină tambur

Puteți aprinde și stinge lumina tamburului apăsând acest buton. Lumina se aprinde când butonul este apăsat și se stinge după un anumit timp.

6.6 Indicatoare avertizare

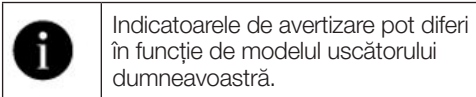

Curățarea filtrului

Atunci când programul este terminat, indicatorul de avertizare pentru curățarea filtrului se aprinde.

Rezervorul de apă

Dacă rezervorul de apă se umple în timp ce programul funcționează, indicatorul de avertizare începe să clipească iar mașina intră în repaus. În acest caz, goliți apa din rezervor și porniți programul apăsând butonul Start/Stand-by (Pornire/Repaus). Indicatorul de avertizare se stinge iar programul este reluat.

Curățarea compartimentului filtrului/ a schimbătorului de căldură

Simbolul de avertizare clipește periodic pentru a vă reaminti că compartimentul filtrului trebuie curățat.

6.7 Pornirea programului

Apăsați butonul Start/Stand-by (Start/Repaus) pentru a începe programul.

Indicatoarele Start/Stand-by (Start/Repaus) și Drying (Uscare) se vor aprinde pentru a indica faptul că programul a început.

6.8 Blocare acces copil

Mașina are o funcție de siguranță pentru copii ce face ca fluxul programului mașinii să nu fie afectat dacă sunt apăstate butoanele în timpul funcționării. Atunci când funcția Child Lock (Blocare acces copil) este activată, toate butoanele de pe panou, cu excepția butonului de selectare On/Off/Program (Pornire/Oprire/Program) sunt dezactivate.

Apăsați butonul Audible Warning (Avertizare sonoră) timp de 3 secunde pentru a activa funcția de blocare acces copil.

Funcția de blocare acces copil trebuie să fie dezactivată pentru a putea începe un nou program după ce se termină programul curent sau pentru a putea interveni în programul curent. Pentru a dezactiva funcția de blocare acces copil, țineți apăsat aceleași butoane timp de 3 secunde.

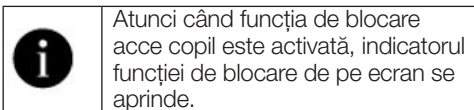

Atunci când funcția de blocare acces copil este activată:

Uscătorul funcționează sau este în repaus, simbolurile indicatoare nu se vor schimba la modificarea poziției butonului de selectare a programului.

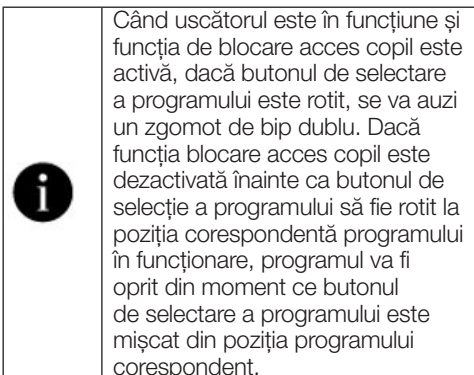

6.9 Schimbarea programului după ce a început

Puteți schimba programul selectat pentru a vă usca rufele cu un program diferit după ce uscătorul începe să funcționeze.

- De exemplu, întrerupeți programul și rotiți butonul de selectare On/Off/Program (Pornire/Oprire/Program) pentru a selecta programul Extra Dry (Uscare suplimentară) pentru a selecta acest program în locul programului Ironing Dryness (Uscare călcare).
- Apăsați butonul Start/Stand-by (Start/Repaus) pentru a începe programul.

Adăugarea și scoaterea hainelor în starea de repaus

Dacă doriți să adăugați sau să scoateți haine în/din uscător după începerea programului de uscare:

- Apăsați butonul Start/Stand-by (Start/Repaus) pentru a aduce uscătorul în starea de repaus. Operațiunea de uscare se oprește.
- Deschideți ușa de încărcare în timpul stării Stand-by (Repaus) și închideți ușa după ce ați adăugat sau scos rufe.
- Apăsați butonul Start/Stand-by (Start/Repaus) pentru a începe programul.

	Interiorul uscătorului va fi extrem de încins atunci când anulați programul în timpul funcționării mașinii, deci rulați programul de împropătare pentru a-i permite să se răcească.
--	---

6.11 Terminarea programului

Atunci când programul se încheie, ledurile End/Wrinkle Prevention (Sfârșit/Antișifonare) și Fibre Filter Cleaning (Curățare filtru scame) de pe indicatorul de urmărire a programului se vor aprinde. Ușa de încărcare poate fi deschisă și uscătorul este pregătit pentru o nouă operațiune.

Rotiți butonul On/Off/Program (Oprit/Pornit/Program) în poziția On/Off (Pornit/Oprit) pentru a opri uscătorul.

	Dacă modul Wrinkle Prevention (Antișifonare) este activ și rufele nu sunt scoase după ce programul este terminat, se va activa funcția de prevenire a șifonării timp de 2 ore pentru a evita șifonarea rufelor în interiorul uscătorului. Programul va roti rufele la intervale de 10 minute pentru a preveni șifonarea.
---	--

6.12 Caracteristica de odorizare

Dacă uscătorul dumneavoastră are caracteristică de odorizare, citiți manualul ProScent (Pro Parfum) pentru a utiliza această funcție.

	Adăugarea de rufe după ce operațiunea de uscare a început poate face ca rufele uscate din interiorul uscătorului să se amestece cu rufele ude și să rămână umede după terminarea operațiunii. Adăugarea sau îndepărtarea rufelor în timpul uscării poate fi repetată de câte ori doriți. Dar această operațiune întrerupe în mod constant operațiunea de uscare și face ca durata programului să se prelungească și să mărească consumul de energie. Astfel, este recomandat să adăugați rufe înainte de începerea programului. Dacă este selectat un nou program prin schimbarea poziției butonului de selectare a programelor în timp ce uscătorul este în modul repaus, programul în derulare ia sfârșit.
--	--

	Nu atingeți suprafața interioară a tamburului atunci când adăugați sau scoateți rufe în timpul unui program în derulare. Suprafața tamburului este fierbinte.
--	---

6.10 Anularea programului

Dacă doriți să anulați programul și să încheiați operațiunea de uscare din orice motiv după ce uscătorul începe să funcționeze, întrerupeți programul și rotiți butonul de selectare On/Off (Pornit/Oprit/Program) și programul se va încheia.

6.13 Descrierea generală a programelor cu abur

Cicluri cu abur

Puteți utiliza funcția de abur în ciclurile marcate cu o linie albastră pe panoul mașinii dumneavoastră. Când utilizați uscătorul cu un ciclu în care funcția de abur este activă, este necesar să grupați îmbrăcăminte dumneavoastră în funcție de tip și grosime. În acest ciclu nu uscați îmbrăcăminte din lână, piele sau îmbrăcăminte prevăzută cu elemente metalice. În ciclurile cu abur se poate produce un zgomot peste limita normală în momentul producerii aburului. În funcție de tipul și cantitatea de rufe dar și de ciclul selectat, rezultatul procesului de înlăturare a cutelor și mirosurilor nedorite poate fi diferit. La sfârșitul ciclurilor cu abur, rufe trebuie scoase imediat din mașină și puse pe umerașe.

Pregătirea mașinii

Rezervorul pentru abur trebuie umplut înainte de utilizarea inițială a ciclurilor cu funcție de abur. Prin urmare, când utilizați pentru prima dată mașina, este nevoie să uscați rufe utilizând un ciclu bazat pe abur sau un ciclu cu funcția de abur inactivă.

Cum să activați ciclul de abur:

Când porniți mașina și rotiți selectorul la ciclurile „Ready to Wear (Gata de purtat)”, „Steam Refresh (Reîmprospătare cu abur)”, indicatorul prezentat în imaginea de mai jos se va aprinde.



Acest simbol indică faptul că puteți acționa ciclul de uscare cu o încărcare maximă de 1,5 kg (6 piese). Pentru a putea usca 1 sau 3 rufe, trebuie să atingeți opțiunea „Steam (Abur)” de pe ecran, pentru a face ajustările cerute în setările nivelului de încărcare.



1 bucată



3 piese

De îndată ce ați făcut ajustările solicitate, puteți acționa ciclul prin apăsarea butonului Start/Hold (Start/Așteptare).

Va fi nevoie să atingeți opțiunea „Steam (Abur)” de pe ecran pentru a putea activa funcția de abur în ciclurile Blend, (Amestec), Jeans (Blugi), Cotton (Bumbac), Economic Cotton (Bumbac economic), și Synthetic (Sintetice). Când atingeți acest buton, funcția cu abur va fi activată, simbolul indicat mai jos va fi afișat și durata ciclului se va schimba.



Puteți acționa ciclul prin apăsarea butonului Start/Hold (Start/Așteptare) atunci când vedeți simbolul afișat iar funcția cu abur este activată.



Dacă rezervorul pentru abur este gol, pictograma indicată mai jos va clipi. Pentru a umple rezervorul, este necesar să uscați rufe într-un ciclu cu funcție inactivă de abur



7 Întreținerea și curățarea



Citiți mai întâi „Instrucțiunile de siguranță”!

7.1 Filtre de scame (filtre interne și externe) / Curățarea suprafeței interioare a ușii de încărcare

Părul și scamele care sunt separate de rufe în timpul procesului de uscare este strâns de Filtrul de scame.



După fiecare ciclu de uscare, curățați filtrul de scame și suprafața interioară a ușii de încărcare.

OBSERVAȚIE

Uscătorul dumneavoastră are 2 filtre de scame, unu plasat în celălalt. Nu puneți produsul în funcțiune fără filtrele de scame

Petru a curăța filtrul de scame:

- Deschideți ușa de încărcare.
- Țineți prima parte (filtrul interior) al filtrului de scame format din două părți și îndepărtați-l trăgând în sus.

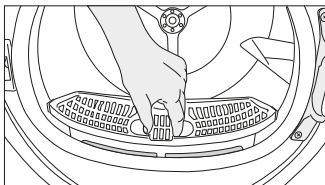

- Îndepărtați a doua parte (filtrul exterior) trăgându-l în sus.

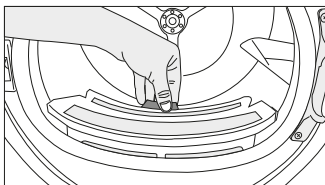

Asigurați-vă că părul, scamele și resturile de bumbac nu cad în fanta în care sunt instalate filtrele.

- Deschideți ambele filtre de scame (exterioare și interioare) și îndepărtați scamele cu mâinile sau cu peria de pe deflectorul de aer. Puteți curăța cu un aspirator firele de păr din filtre.

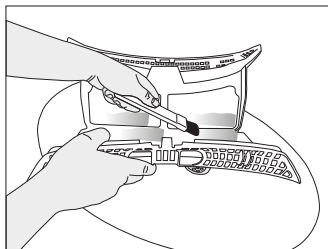
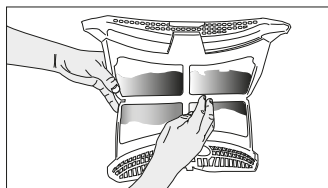
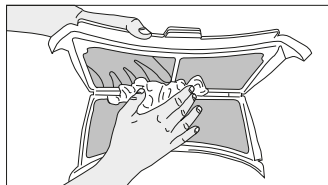

- Curățați ambele filtrele sub jetul de apă în direcție inversă a acumulării scamelor sau cu o perie moale. Uscați filtrul înainte de a-l pune la loc.

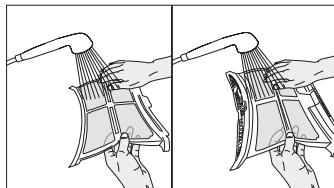

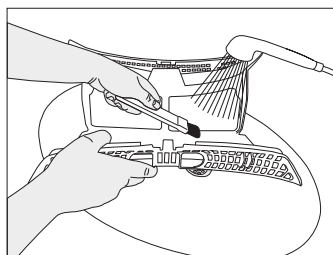

- Introduceți filtrele de scame unul în altul și puneți-le la loc.

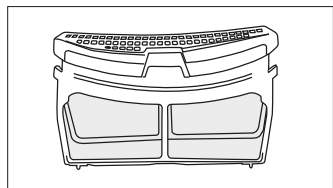

- Curățați suprafața interioară a ușii de încărcare și garnitura cu o cârpă moale umedă sau cu peria de pe deflectorul de aer.

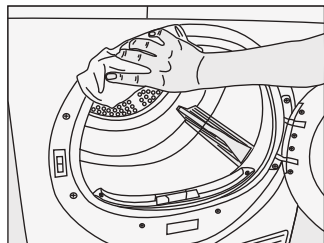
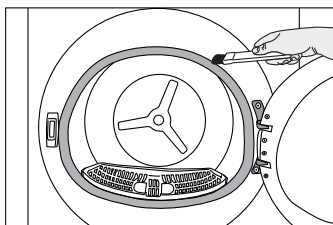
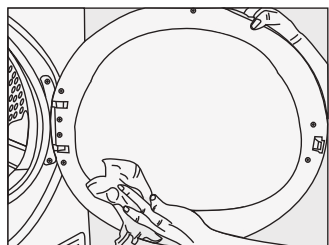

7.2 Curățarea senzorului

Uscătorul are senzori de umiditate care detectează dacă rufe sunt uscate.

Pentru a curăța senzorii:

Deschideți ușa de încărcare a uscătorului.

Dacă uscătorul este fierbinte din cauza operației de uscare, așteptați până se răcește.

Curățați suprafețele metalice ale senzorului cu o cârpă moale umezită cu oțet și apoi uscați.



Curățați suprafețele metalice ale senzorilor de 4 ori pe an.
Nu utilizați unelte metalice pentru a curăța suprafețele metalice ale senzorilor.



Din cauza pericolului de incendiu și explozie, nu utilizați soluții, materiale de curățat, unelte similare pentru a curăța senzorii.

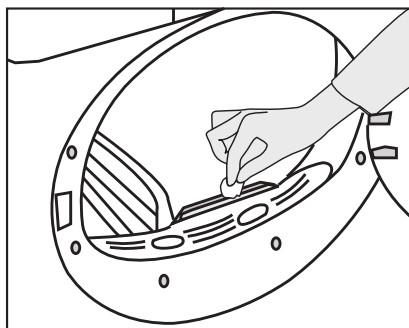

7.3 Golirea rezervorului de apă

În timpul uscării, umezeala este îndepărtată din rufe și condensată, apoi apa se acumulează în rezervorul de apă. Goliți rezervorul de apă după fiecare sesiune de uscare.



Apa rezultată din condensare nu este potabilă!
Nu îndepărtați niciodată rezervorul de apă atunci când programul rulează!

Dacă nu goliți rezervorul de apă, în timpul următoarelor sesiuni de uscare, mașina va înceta să funcționeze din cauza rezervorului de apă plin și va clipi o pictogramă de avertizare pentru rezervorul de apă. În acest caz, goliți apa din rezervor și continuați operațiunea de uscare, apăsați butonul Start/Stand-by (Pornire/Repaus).

Golirea rezervorului de apă:

Trageți cu grijă rezervorul de apă din compartiment.

1. Scoateți cu grijă rezervorul de apă din compartiment sau suport.

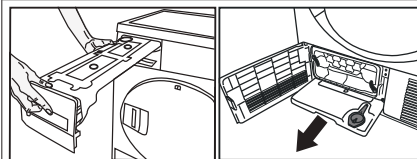

Goliți apa din rezervor.

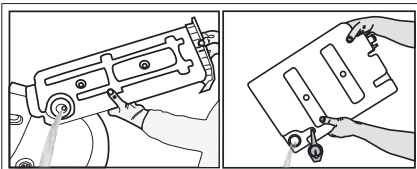

Dacă există acumulare de scame în pâlnia rezervorului de apă, îndepărtați-o sub apă curentă.

Așezați rezervorul de apă înapoi la locul său.



Dacă se utilizează opțiunea de descărcare directă, rezervorul de apă nu este necesar să fie golit.

7.4 Curățarea condensatorului

Părul și scamele care nu sunt colectate de filtrul de scame se acumulează pe suprafața metalică a condensatorului din spatele deflectorului de aer. Aceste scame trebuie curățate în mod regulat.

Dacă pictograma de curățare a condensatorului clipește, verificați suprafața metalică. Dacă există scame, curățați-le. Trebuie verificat cel puțin o dată la 6 luni.

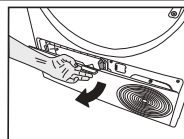

Deschideți placa de la picioare trăgând de butonul său.

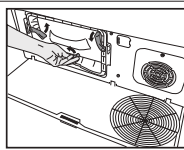

Mutați zăvoarele pentru a deschide capacul deflectorului de aer.

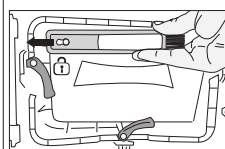

Trageți peria spre stânga pentru a o îndepărta. Puteți utiliza peria de curățare pentru a curăța filtrul, suprafața metalică de condensare și scamele acumulate pe ușă.



Peria de curățat se află în punga cu documentație. Scoateți peria din punga cu documentație și introduceți-o la locul său pe deflectorul de aer pentru depozitare.

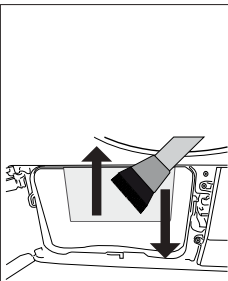

Curățați scamele de pe suprafața metalică a condensatorului cu o cârpă umedă sau peria de pe deflectorul de aer în direcția sus - jos. Nu curățați cu direcția stânga-dreapta, deoarece va deteriora plăcile metalice ale condensatorului. Pentru curățare puteți utiliza un aspirator cu o perie. Dacă aspiratorul nu are perie, nu se recomandă utilizarea acestuia pentru curățarea condensatorului.

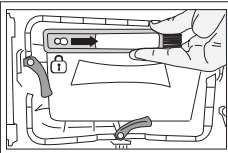
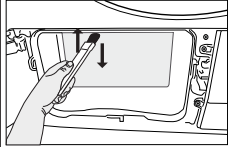

După curățarea filtrului, ușii și condensatorului, trageți peria spre dreapta și blocați-o la locul său.

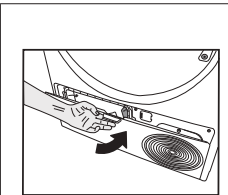

După finalizarea procesului de curățare, așezați capacul deflectorului de aer la locul său, mutați zăvoarele pentru a-l închide și închideți placa de la picioare.

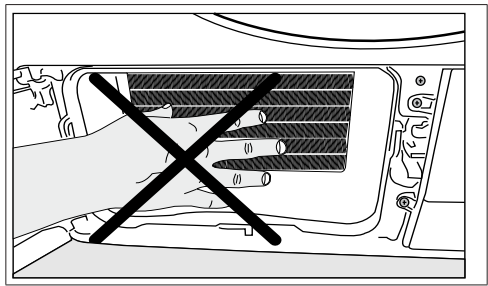

Când capacul deflectorului de aer este îndepărtat, este normal să găsiți apă la secțiunea de plastic din fața condensatorului.

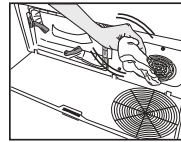

Dacă vedeți acumulare de scame pe capacul ventilatorului și placa de la picioare, îndepărtați cu o cârpă.

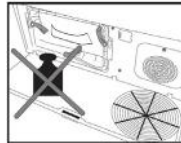

Nu aplicați greutate pe placa de la picioare când este deschisă.

OBSERVAȚIE

Nu folosiți materiale abrazive sau vată de oțel pentru a curăța tamburul.



Puteți curăța manual, cu condiția să purtați mănuși de protecție. Nu încercați să curățați cu mâinile goale. Aripioarele condensatorului vă pot răni mâinile. Curățarea de la stânga la dreapta poate deteriora aripioarele condensatorului. Acest lucru poate duce la probleme de uscare.

8 Depanarea

Operațiunea de uscare durează prea mult.

Porii filtrului de scame (filtrul interior și exterior) pot fi obturați. >>> Spălați filtrele de scame cu apă caldă și uscați-le.

Partea frontală a condensatorului poate fi obturată. >>> Curățați partea din față a condensatorului.

Grilele de ventilație din partea din față a mașinii ar putea fi obstrucționate. >>> Îndepărtați orice obiecte din fața grilelor de aerisire ce blochează fluxul de aer.

Ventilația ar putea fi insuficientă datorită faptului că spațiul în care este instalată mașina este prea mic.

>>> Deschideți ușa sau fereastra pentru a evita creșterea excesivă a temperaturii în cameră

Dacă există un senzor de umiditate.

Posibilă acumulare de calcar pe senzorul de umiditate. >>> Curățați senzorul de umiditate.

Încărcare excesivă cu rufe. >>> Nu încărcați uscătorul excesiv.

Este posibil ca rufele să nu fi fost stoarse în mod adecvat. >>> Efectuați o centrifugare la turație mai mare.

Hainele sunt umede după uscare.

Este posibil să se fi folosit un program necorespunzător pentru tipul de rufe.>>> Verificați etichetele de întreținere de pe haine și selectați un program corespunzător cu tipul de haine sau folosiți suplimentar un program de durată.

Porii filtrului de scame (filtrul interior și exterior) pot fi obturați. >>> Spălați filtrele de scame cu apă caldă și uscați-le.

Partea frontală a condensatorului poate fi obturată. >>> Curățați partea din față a condensatorului.

Încărcare excesivă cu rufe. >>> Nu încărcați uscătorul excesiv.

Este posibil ca rufele să nu fi fost stoarse în mod adecvat. >>> Efectuați o centrifugare la turație mai mare.

Uscătorul nu pornește sau programul nu poate fi pornit. Uscătorul nu pornește după ce este programat.

Cablul de alimentare ar putea fi deconectat. >>> Asigurați-vă de conectarea cablului de alimentare.

Ușa de încărcare ar putea fi deschisă. >>> Asigurați-vă că ușa de încărcare este bine închisă.

Un program ar putea să nu fie setat sau butonul Start / Pause (Start/Pauză) ar putea să nu fie apăsat.

>>> Verificați ca programul să fie setat și să nu fie pe poziția de Pauză.

Funcția de blocare acces copil ar putea fi activată. >>> Dezactivați funcția de blocare acces copil.

Programul a fost întrerupt fără motiv.

Este posibil ca ușa de încărcare să nu fi fost închisă bine. >>> Asigurați-vă că ușa de încărcare este bine închisă.

Ar putea exista o întrerupere de curent. >>> Apăsăți butonul Start/Pause/Cancel (Start/Pauză/Anulare) pentru a începe programul.

E posibil ca rezervorul de apă să fie plin. >>> Goliți rezervorul de apă.

Hainele s-au micșorat, s-au întărit ori s-au deteriorat.

Este posibil să se fi folosit un program necorespunzător cu tipul de haine. >>> Verificați etichetele de întreținere de pe haine și selectați un program adecvat tipului acestora.

Scurgeri de apă de la ușa de încărcare.

S-au acumulat scame pe suprafețele interne ale ușii de încărcare și pe garnitura ușii de încărcare. >>>

Curățați suprafețele interioare ale ușii de încărcare și pe cele ale garniturii ușii de încărcare.

Ușa de încărcare se deschide singură.

Este posibil ca ușa de încărcare să nu fi fost închisă bine. >>> Apăsăți ușa de încărcare până ce se aude sunetul de închidere.

Simbolul de avertizare rezervor apă se aprinde sau clipește.

E posibil ca rezervorul de apă să fie plin. >>> Goliți rezervorul de apă.

Furtunul de golire a apei poate fi defect. >>> Dacă produsul este conectat direct la rețeaua de scurgerea menajeră, verificați furtunul de scurgere a apei.

Lumina din interiorul uscătorului nu se aprinde. (La modelele cu lămpi)	
Este posibil ca uscătorul să nu fi fost pornit folosind butonul On/Off (Pornire/Oprire). >>> Asigurați-vă că uscătorul este pornit. E posibil ca lampa să nu funcționeze. >>> Contactați un Service Autorizat pentru a înlocui lampa.	
Pictograma sau lumina de prevenire a șifonării este aprinsă.	
Este posibil să fi activat modul de antișifonare care împiedică rufe de din uscător să se șifoneze. >>> Opriți uscătorul și scoateți rufe.	
Pictograma de curățare a filtrului de scame este aprinsă.	
Filtrul de scame (filtrul interior și exterior) poate fi murdar. >>> Spălați filtrele de scame cu apă caldă și uscați-le. Se poate forma un strat pe porii filtrului de scame care duce la obturare. >>> Spălați filtrele de scame cu apă caldă și uscați-le. Este posibil să se fi produs un strat care poate cauza obturarea porilor filtrelor de scame (filtre interne și externe). << Spălați și uscați filtrele cu apă caldă >> Este posibil ca filtrele de scame să nu fie introduse. >>> Introduceți filtrele interior și exterior la locurile lor. Este posibil ca pânda filtrului ecologic să nu fie instalată pe partea din plastic, iar partea din față a condensatorului să se fi obturat.>>>Instalați filtrul ecologic pe partea din plastic și așezați-l pe carcasa filtrului. Este posibil ca filtrul ecologic să nu fi fost înlocuit, cu toate că simbolul de avertizare este aprins. "Înlocuiți filtrul."	
O avertizare sonoră se aude din mașină.	
Este posibil ca filtrele de scame să nu fie introduse. >>> Introduceți filtrele interior și exterior la locurile lor. Este posibil ca filtrele mașinii să nu fi fost instalate.>>> Instalați filtrele de scame (interne și externe) sau filtrul ecologic la locurile lor.	
Pictograma de avertizare a condensatorului clipește.	
Partea din față a condensatorului poate fi obturată cu scame. >>> Curățați partea din față a condensatorului. Este posibil ca filtrele de scame să nu fie introduse. >>> Introduceți filtrele interior și exterior la locurile lor.	
Lumina din interiorul uscătorului se aprinde. (La modelele cu lămpi)	
Dacă uscătorul este conectat la priză, butonul On/Off (Pornit/Oprit) este apăsat și ușa se deschide; lumina se aprinde. >>> Scoateți din priză uscătorul sau treceți butonul On/Off (Pornit/Oprit) în poziția Off (Oprit).	
Pictograma Wifi clipește continuu. (Pentru modele cu funcțiaHomeWhiz)	
>>> Este posibil ca produsul să nu fie conectat la rețeaua wireless. Urmați instrucțiunile pentru conectarea la rețea. Dispozitivul pe care produsul îl utilizează pentru a se conecta la rețea poate fi defect. Verificați-l. Este posibil ca produsul să nu se conecteze la rețea din cauza proximității.	



Dacă problema persistă după ce ați urmat instrucțiunile din acest capitol, contactați vânzătorul dumneavoastră sau un centru de service autorizat. Nu încercați niciodată să vă reparați singur produsul.



Dacă întâmpinați orice problemă cu dispozitivul dumneavoastră, puteți solicita o înlocuire consultând cel mai apropiat service autorizat specificând numărul modelului dispozitivului.

FIȘĂ PRODUS

REGULAMENTUL DELEGAT (UE) NR. 392/2012 AL COMISIEI

Nume furnizor și marcă înregistrată		BEKO
Denumire model		B5T68243 7188236480
Capacitate nominală (kg)		8,0
Tip uscător	Ventilat	-
	Condensator	•
Clasa eficienței consumului de energie ⁽¹⁾		A+++
Consum anual de energie (kWh) ⁽²⁾		176,8
Tip Control	Automat	•
	Neautomat	-
Consum energie program bumbac standard la încărcare maximă (kWh)		1,44
Consum energie program bumbac standard la încărcare maximă parțială (kWh)		0,81
Consumul de energie al modului off (oprit) pentru programul standard pentru bumbac la capacitate maximă, P ₀ (W)		0,47
Consumul de energie al modului left-on (lăsat pornit) pentru programul standard pentru bumbac la capacitate maximă, P _l (W)		1,00
Durata modului lăsat pornit (min)		30
Program bumbac standard ⁽³⁾		•
Timp program bumbac standard la încărcare maximă, T _{day} (min)		174
Timp program bumbac standard la încărcare parțială, T _{day/2} (min)		108
Timp program ponderat bumbac standard la încărcare maximă și încărcare parțială (T _i)		136
Clasa eficienței condensării ⁽⁴⁾		A
Eficiență condensare medie program bumbac standard la încărcare parțială, C _{day}		91%
Eficiență condensare medie program bumbac standard la încărcare parțială, C _{day/2}		91%
Eficiență ponderată program bumbac standard la încărcare maximă și încărcare parțială, C _i		91%
Nivel putere sunet program bumbac standard la încărcare maximă ⁽⁵⁾		63
Integrat		-

• - Da - : Nu

(1) Scara de la A+++ (cea mai mare eficiență) la D (cea mai mică eficiență)

(2) Consum energie pe baza a 160 cicluri de uscare a programului bumbac standard la încărcare maximă și parțială, și consumul modurilor cu putere redusă. Consumul de energie real per ciclu va depinde de modul de folosire al aparatului.

(3) "Programul de uscare bumbac pentru dulap" folosit la capacitate maximă și parțială este programul de uscare standard la care se referă informațiile de pe etichetă și din fișa tehnică, adică acest program este adecvat pentru uscarea lenjeriei de bumbac normală udă și că este cel mai eficient program în termeni de consum de energie pentru bumbac.

(4) Scara de la G (cea mai mică eficiență) la A (cea mai mare eficiență)

(5) Valoare ponderată medie — L_{WA} exprimată în dB(A) re 1 pW

