

Aparat de aer condiționat

Manual de utilizare

AR**TXFY***

- Vă mulțumim că ați achiziționat aparatul de aer condiționat Samsung!
- Înainte de a pune în funcțiune acest aparat, citiți cu atenție manualul de utilizare și păstrați-l pentru consultări ulterioare.



SAMSUNG

Cuprins

Informații privind siguranța	4
Informații privind siguranța	4
Pe scurt	15
Prezentare generală a unității interioare	15
Afișaj	16
Prezentare generală telecomandă	17
Înlocuiți bateriile telecomenzii	17
Funcționarea telecomenzii	18
Selectați modul de funcționare	18
Pentru a seta temperatura • Pentru a regla viteza ventilatorului • Pentru a regla direcția fluxului de aer	19
Caracteristici Smart	20
Caracteristici Power Smart	20
Modul AI Auto	20
Modul Auto • Modul Cool	21
Modul Dry • Modul Fan	22
Modul Heat • Degivrare automată	23
Caracteristici Variety Smart	24
Funcția Fast	24
Funcția Quiet • Funcția Beep	25
Funcția de iluminare Afișaj • Funcția Wi-Fi (aplicația SmartThings)	26
Caracteristici pentru economie energetică	27
Verificarea consumului de energie electrică	27
Verificarea duratei de utilizare	28
Funcția Eco	29
Funcția Pornire temporizată/Oprire temporizată	30
Funcție good'sleep	31

Curățare și întreținere	32
Programare	32
Curățare	33
Anexă	37
Depanare	37
Informații despre refrigerent	39
Aplicația SmartThings	40



**Cum se elimină corect acest produs
(Deșeuri de echipamente electrice și electronice)**

(Aplicabil în țări cu sisteme de colectare separate)

Acest simbol de pe produs, accesorii și documentație indică faptul că produsul și accesoriile sale electronice (încărcător, căști, cablu USB) nu trebuie eliminate împreună cu alte deșeuri menajere la finalul duratei lor de utilizare. Dat fiind că eliminarea necontrolată a deșeurilor poate dăuna mediului înconjurător sau sănătății umane, vă rugăm să separați aceste articole de alte tipuri de deșeuri și să le reciclați în mod responsabil, promovând astfel reutilizarea durabilă a resurselor materiale.

Utilizatorii casnici trebuie să-l contacteze pe distribuitorul care le-a vândut produsul sau să se intereseze la autoritățile locale unde și cum pot să ducă aceste articole pentru a fi reciclate în mod ecologic.

Utilizatorii comerciali trebuie să-și contacteze furnizorul și să consulte termenii și condițiile din contractul de achiziție. Acest produs și accesoriile sale electronice nu trebuie eliminate împreună cu alte deșeuri comerciale.



Dispoziții privind eliminarea corectă a bateriilor acestui produs

Acest marcaj de pe baterie, de pe manualul de utilizare sau de pe ambalaj indică faptul că bateriile acestui produs nu trebuie eliminate împreună cu alte deșeuri menajere la sfârșitul ciclului lor de viață. Dacă sunt marcate, simbolurile chimice Hg, Cd sau Pb indică faptul că bateria conține mercur, cadmiu sau plumb peste nivelurile de referință prevăzute în Directiva CE 2006/66.

Pentru informații despre angajamentele privind mediul și obligațiile reglementative privind produsele specifice ale Samsung, ca de exemplu REACH, WEEE, Baterii, vizitați: samsung.com/uk/aboutsamsung/samsungelectronics/corporatecitizenship/data_corner.html

Informații privind siguranța

AVERTIZARE: Citiți acest manual

Citiți și respectați toate instrucțiunile și informațiile privind siguranța înainte de instalarea, utilizarea sau întreținerea acestui aparat. Instalarea, utilizarea sau întreținerea incorectă a acestui aparat poate cauza decesul, vătămarea gravă sau deteriorarea proprietății. Păstrați aceste instrucțiuni cu aparatul. Acest manual poate fi modificat pe viitor. Pentru ultima versiune, vizitați www.samsung.com.

Întrucât instrucțiunile din acest manual acoperă diverse modele, caracteristicile aparatului dumneavoastră de aer condiționat achiziționat pot fi ușor diferite de cele descrise în manual. Dacă aveți întrebări, contactați furnizorul dumneavoastră de servicii sau vizitați www.samsung.com.

Notificări și note

Pentru a vă atrage atenția asupra mesajelor de siguranță și informațiilor evidențiate, folosim următoarele notificări și note pe parcursul manualului:

AVERTIZARE

Pericole sau practici nesigure care se pot solda cu accidentări grave sau moarte.

ATENȚIE

Pericole sau practici nesigure care se pot solda cu accidentări minore sau cu deteriorarea bunurilor.

IMPORTANT

Informații de interes special

NOTĂ

Informații suplimentare ce pot fi utile



AVERTIZARE: Material cu viteză de ardere redusă de ardere (Acest aparat este umplut cu R-32.)



Ghidurile de utilizare și de instalare trebuie citite cu atenție.



Ghidurile de utilizare și de instalare trebuie citite cu atenție.



Ghidul de reparații trebuie citit cu atenție.

PENTRU UZ GENERAL

Aparatul nu este destinat utilizării de către persoane (inclusiv copii) cu capacități fizice, senzoriale sau mentale reduse sau fără experiență și cunoștințe, decât dacă beneficiază de supraveghere sau au primit instrucțiuni privind utilizarea aparatului de la o persoană responsabilă pentru siguranța lor. Copiii trebuie supravegheați pentru a avea siguranța că nu se joacă cu aparatul.

Pentru utilizarea în Europa : Copiii cu vârste pornind de la 8 ani și persoanele cu capacități fizice, senzoriale sau mentale reduse sau fără experiență și cunoștințe pot folosi acest aparat doar dacă sunt supravegheate sau au fost instruite cu privire la utilizarea în siguranță a aparatului și înțeleg riscurile implicate. Copiii nu trebuie lăsați să se joace cu aparatul. Curățarea și întreținerea nu vor fi efectuate de copii, decât sub supraveghere.

IMPORTANT

Pentru a-și exercita efectul antibacterian, acest produs a fost tratat cu o substanță biocidă, zeolit de argint și de zinc.

Informații privind siguranța

PENTRU INSTALARE

AVERTIZARE

Utilizați un cablu de alimentare cu specificațiile de alimentare ale produsului sau cu specificații mai bune și utilizați-l doar pentru acest aparat. Mai mult, nu utilizați prelungitoare.

- Prelungirea cablului de alimentare poate duce la electrocutare sau la incendii.
- Nu utilizați transformatoare electrice. Acest lucru poate duce la electrocutare sau la incendii.
- Dacă tensiunea/frecvența/intensitatea nominală este diferită pot rezulta incendii.

Instalarea acestui aparat trebuie efectuată de un tehnician calificat sau de către o firmă de service.

- În caz contrar, se pot produce electrocutări, incendii, explozii, avarii ale produsului sau accidentări și se poate pierde garanția pentru produsul instalat.

Instalați un comutator de izolare lângă aparatul de aer condiționat (dar nu pe panourile aparatului) și un disjuncteur dedicat acestuia.

- În caz contrar, se pot produce electrocutări sau incendii.

Fixați foarte bine unitatea exterioară, astfel încât partea electrică a acesteia să nu fie expusă.

- În caz contrar, se pot produce electrocutări, incendii, explozii sau avarii ale produsului.

Nu instalați aparatul lângă calorifer sau lângă materiale inflamabile. Nu instalați aparatul într-un loc umed, uleios sau cu mult praf, nici expus direct la radiațiile solare sau la apă (sau ploaie). Nu instalați aparatul într-un loc în care pot avea loc scurgeri de gaz.

- Acest lucru poate duce la electrocutare sau la incendii.

Nu instalați niciodată unitatea exterioară într-un loc, cum ar fi un perete exterior înalt, de unde există riscul să cadă.

- Căderea unității exterioare poate provoca accidentări, deces sau deteriorarea bunurilor.

Acest aparat trebuie să aibă o împământare corespunzătoare. Nu conectați împământarea aparatului la o țevă de gaz, conductă din plastic pentru apă sau la o linie telefonică.

- În caz contrar, se pot produce electrocutări, incendii sau explozii.
- Asigurați-vă că folosiți o priză cu împământare.

ATENȚIE

Acoperiți aparatul de aer condiționat cu o pungă de polietilenă după instalare și îndepărtați-o când puneți în funcțiune aparatul.

Instalați aparatul pe o podea solidă și plată care să poată susține greutatea acestuia.

- În caz contrar, se pot produce vibrații anormale, zgomot sau avarii ale produsului.

Instalați furtunul de evacuare în mod corespunzător, astfel încât apa să fie evacuată corect.

- În caz contrar, pot avea loc inundații și deteriorarea bunurilor. Evitați conectarea evacuării la conductele de canalizare pentru a preveni apariția mirosurilor urâte.

Produsul trebuie depozitat într-o încăpere fără surse de aprindere (de exemplu, foc deschis, aparate cu gaz, încălzitoarea electrice etc.).

- Rețineți că agentul de răcire nu are niciun miros.

La instalarea unității exterioare, asigurați-vă că ați conectat furtunul de evacuare astfel încât evacuarea să fie făcută corect.

- Apa generată de unitatea exterioară în timpul încălzirii se poate revărsa și provoca deteriorarea bunurilor. Mai ales în timpul iernii, dacă o bucată de gheață cade, poate provoca accidente, decese sau deteriorarea bunurilor.

Informații privind siguranța

Nu instalați produsul într-o locație unde este necesar un termo-higrostat (cum ar fi încăperi de instalare a serverelor, a echipamentelor, a computerelor, etc.)

- Aceste locuri nu oferă condiții de operare garantate a produsului, și prin urmare funcționarea acestuia ar putea fi defectuoasă în aceste încăperi.

PENTRU ALIMENTARE ELECTRICĂ

AVERTIZARE

În cazul avarierii disjuncteurului, contactați cel mai apropiat centru de service.

Nu trageți și nu îndoiiți excesiv cablul de alimentare. Nu răsuciți și nu înnodeați cablul de alimentare. Nu agățați cablul de alimentare de obiecte de metal, nu așezați obiecte grele pe cablul de alimentare, nu introduceți cablul de alimentare printre obiecte și nu împingeți cablul de alimentare în spațiul din spatele aparatului.

- Acest lucru poate duce la electrocutare sau la incendii.

În cazul în care cablul de alimentare este deteriorat, trebuie înlocuit de producător, de agentul său de servicii sau de persoane cu calificări similare pentru a evita pericolele.

ATENȚIE

Atunci când nu utilizați aparatul de aer condiționat pentru o perioadă lungă sau în timpul furtunilor cu tunete/fulgere, opriți alimentarea cu curent electric de la disjuncteur.

- În caz contrar, se pot produce electrocutări sau incendii.

PENTRU UTILIZARE

AVERTIZARE

Dacă aparatul se inundă, contactați cel mai apropiat centru de service.

- În caz contrar, se pot produce electrocutări sau incendii.

Dacă aparatul produce un zgomot ciudat, apare miros de ars sau fum, întrerupeți imediat alimentarea cu energie electrică și contactați cel mai apropiat centru de service.

- În caz contrar, se pot produce electrocutări sau incendii.

În cazul unei defecțiuni, întrerupeți imediat funcționarea aparatului de aer condiționat și deconectați întregul sistem electric. Apoi consultați personalul de service autorizat.

În cazul unei scurgeri de gaze (cum ar fi gaz propan, GPL etc.), aerisiți imediat fără a atinge cablul de alimentare. Nu atingeți aparatul, nici cablul de alimentare.

- Nu utilizați ventilatoare.
- O scânteie poate provoca explozii sau incendii.

Pentru a reinstala aparatul de aer condiționat, contactați cel mai apropiat centru de service.

- În caz contrar, se poate avaria produsul, pot apărea scurgeri de apă, electrocutări sau incendii.
- Nu este oferit serviciu de livrare pentru produs. Dacă reinstalați produsul în altă locație, se vor percepe cheltuieli suplimentare de construcție și o taxă de instalare.
- Cu precădere atunci când doriți să instalați produsul într-o locație neobișnuită, cum ar fi o zonă industrială sau în apropierea litoralului, unde va fi expus la sarea din aer, contactați cel mai apropiat centru de service.

Informații privind siguranța

Nu atingeți disjunctorul cu mâinile ude.

- Acest lucru poate duce la electrocutare.

Nu opriți aparatul de aer condiționat de la disjunctor în timpul funcționării.

- Oprirea și apoi pornirea aparatului de aer condiționat de la disjunctor poate provoca scântei, existând riscul de electrocutare sau de incendiu.

După despachetarea aparatului de aer condiționat, nu lăsați ambalajele la îndemâna copiilor, întrucât pot fi periculoase pentru aceștia.

- Dacă un copil își pune o pungă pe cap, se poate asfixia.

Nu atingeți lama pentru fluxul de aer cu mâna sau cu degetele în timpul încălzirii.

- Acest lucru poate duce la electrocutare sau la arsuri.

Nu introduceți degetele sau substanțe străine în intrarea/ieșirea de aer a aparatului.

- Aveți grijă deosebită la copii, întrucât se pot lovi dacă introduc degetele în aparat.

Nu loviți și nu trageți cu forță aparatul de aer condiționat.

- Acest lucru poate duce la incendii, accidentări sau la avarii ale produsului.

Nu așezați lângă unitatea exterioară obiecte care ar putea permite copiilor să se urce pe aparat.

- Acest lucru poate duce la accidentarea gravă a copiilor.

Nu utilizați aparatul pentru perioade lungi de timp în spații prost aerisite sau lângă persoane infirme.

- Întrucât acest lucru poate fi periculos din cauza lipsei de oxigen, este recomandat să deschideți fereastra măcar o dată pe oră.

Nu utilizați alte mijloace decât cele recomandate de Samsung pentru accelerarea operațiunii de dezghețare sau pentru curățare.

Nu înțepați sau ardeți.

Aveți grijă că agenții frigorifici s-ar putea să nu aibă miros.

Dacă substanțe străine, precum apa, au pătruns în aparat, opriți alimentarea cu energie electrică și contactați cel mai apropiat centru de service.

- În caz contrar, se pot produce electrocutări sau incendii.

Nu încercați să reparați, să dezasamblați sau să modificați aparatul.

- Nu utilizați niciun alt tip de siguranță (precum cele din cupru, sârmă de oțel etc.) în afară de cel standard.
- În caz contrar, se pot produce electrocutări, incendii, avarii ale produsului sau accidentări.



ATENȚIE

Nu așezați obiecte sau dispozitive sub unitatea interioară.

- Apa care picură din unitatea interioară poate provoca incendii sau deteriorarea bunurilor.

Verificați cel puțin o dată pe an dacă nu este deteriorat cadrul de instalare al unității exterioare.

- În caz contrar, se pot produce accidentări, decese sau deteriorarea bunurilor.

Pentru a preveni vătămarea, asigurați-vă că schimbați direcțiile lamelor fluxului de aer orizontal după ce ați oprit mișcările lamei pentru fluxul de aer vertical. (În cazul ajustării manuale a fluxului de aer orizontal)

Informații privind siguranța

Când aparatul de aer condiționat nu funcționează corespunzător pentru răcire sau încălzire, este posibil să existe scurgeri ale agentului de răcire. Dacă identificați o scurgere, opriți funcționarea, aerisiți camera și consultați imediat distribuitorul pentru reîncărcarea cu agentului de răcire.

Agentul de răcire nu este nociv. Însă, dacă intră în contact cu focul, poate genera gaze nocive și apare riscul de incendiu.

În timpul transportului unității interioare, conductele vor fi acoperite cu console pentru protecție. Nu mutați produsul apucându-l de conducte.

- Poate cauza scurgeri de gaz.

Nu instalați produsul pe o navă sau într-un vehicul (precum o rulotă).

- Sarea, vibrațiile sau un alt factor de mediu pot cauza defectarea produsului, electrocutare sau incendiu.

Nu stați pe aparat și nu așezați obiecte (precum rufe, lumânări aprinse, țigări aprinse, vase, substanțe chimice, obiecte de metal etc.) pe acesta.

- În caz contrar, se pot produce electrocutări, incendii, avarii ale produsului sau accidentări.

Nu manevrați aparatul cu mâinile ude.

- Acest lucru poate duce la electrocutare.

Nu pulverizați pe suprafața aparatului substanțe volatile, precum insecticidele.

- Pe lângă faptul că sunt dăunătoare omului, acestea pot provoca electrocutare, incendii sau avarii ale produsului.

Nu beți apa din aparatul de aer condiționat.

- Apa poate fi dăunătoare oamenilor.

Nu loviți, nu scuturați, nu scăpați și nu încercați să demontați telecomanda.

Când înlocuiți bateriile telecomenzii, nu le lăsați la îndemâna copiilor.

- Dacă un copil înghite bateriile, contactați imediat medicul.

Când înlocuiți bateriile telecomenzii, asigurați-vă că nu există contact între lichidul bateriei și piele.

- Lichidul bateriei este nociv pentru oameni.

Nu atingeți țevile conectate la produs.

- Acest lucru poate provoca arsuri sau accidentări.

Nu tăiați și nu ardeți containerul sau conductele agentului de răcire.

Nu îndreptați aerul către un șemineu sau încălzitor.

Nu utilizați aparatul de aer condiționat pentru a păstra în anumite condiții echipamente de precizie, mâncare, animale, plante sau cosmetice sau în oricare alt scop neobișnuit.

- Acest lucru poate duce la deteriorarea bunurilor.

Evitați expunerea directă îndelungată la fluxul de aer a oamenilor, animalelor și plantelor.

- Acest lucru poate avea efecte negative asupra oamenilor, animalelor sau plantelor.

Informații privind siguranța

PENTRU CURĂȚARE

AVERTIZARE

Nu curățați aparatul prin pulverizarea directă a apei asupra acestuia. Nu utilizați benzen, diluant sau alcool pentru curățarea aparatului.

- Acest lucru poate duce la decolorarea, deformarea sau deteriorarea acestuia, la electrocutare sau la declanșarea unui incendiu.

Înainte de curățare sau de efectuarea operațiunilor de întreținere, întrerupeți alimentarea cu energie electrică și așteptați oprirea ventilatorului.

- În caz contrar, se pot produce electrocutări sau incendii.

ATENȚIE

Aveți grijă la curățarea suprafeței schimbătorului de căldură al unității exterioare, întrucât are muchii ascuțite.

- Acest lucru trebuie făcut de un tehnician calificat. Contactați instalatorul sau centrul de service.

Nu curățați singur(ă) interiorul aparatului de aer condiționat.

- Pentru curățarea aparatul în interior, contactați cel mai apropiat centru de service.
- Când curățați filtrul, consultați descrierile din secțiunea „Curățare”.
- În caz contrar, se pot produce avarii, electrocutare sau incendiu.
- Atunci când manipulați schimbătorul de căldură, asigurați-vă că ați luat măsurile necesare pentru prevenirea accidentelor cauzate de muchiile ascuțite ale suprafeței.

Prezentare generală a unității interioare

Aspectul produsului efectiv poate prezenta mici diferențe față de cel din imaginea de mai jos.

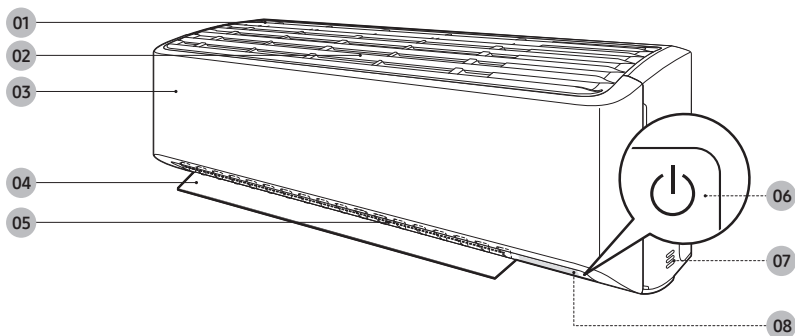

01 Alimentare cu aer

02 Filtru de aer

03 Panoul frontal

04 Lamelă flux de aer (sus-jos)

05 Lamelă flux de aer (stânga-dreapta)

06 Buton Alimentare/Receptor telecomandă

07 Senzor temperatură încăpere

08 Afișaj

Prezentare generală a unității interioare

Afișaj

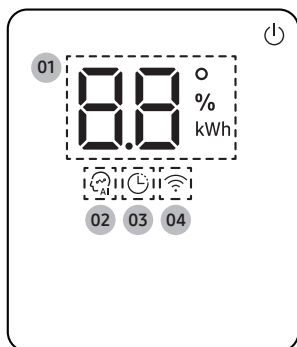

- 01** Indicatorul de temperatură (numeric)
Indicatorul de resetare a filtrului (CF)
Indicatorul de consum electric (numeric /
Indicator al timpului de utilizare, pentru un
sistem cu mai multe unități)
Indicatorul de curățare automată (CF)
Indicatorul de dezghețare (dF)
- 02** Indicator AI Auto
- 03** Indicator de temporizator
Indicator good'sleep
- 04** Indicator Wi-Fi

NOTĂ

- Dacă indicatorul Wi-Fi se aprinde intermitent timp de 10 secunde când începe funcționarea, înseamnă că aparatul de aer condiționat nu este conectat la Wi-Fi. Consultați „Aplicația SmartThings” de la pagina 40 și conectați aparatul de aer condiționat la Wi-Fi.
- Când este conectat la Wi-Fi, aparatul de aer condiționat poate colecta și învăța tiparele dvs. de utilizare, astfel încât să poată funcționa în modul AI Auto.

Prezentare generală telecomandă

Majoritatea instrucțiunilor de utilizare din acest manual necesită utilizarea telecomenzii.

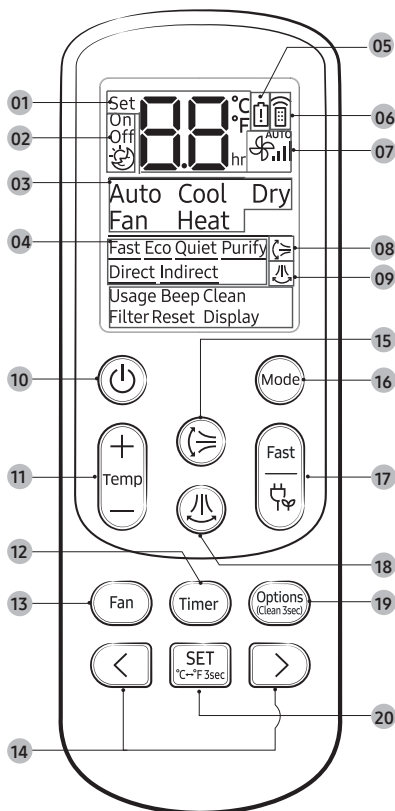

- 01 Indicator temperatură setată
- 02 Indicator opțiune temporizator
- 03 Indicator mod funcționare
- 04 Indicator opțiuni
- 05 Indicator baterie descărcată
- 06 Indicator emițător
- 07 Indicator viteză ventilator
- 08 Indicator direcționare verticală aer
- 09 Indicator direcționare orizontală aer
- 10 Buton Alimentare
- 11 Buton Temperatură
- 12 Buton Timer
- 13 Buton Viteză ventilator
- 14 Buton direcție/buton selecție
- 15 Buton Direcționare verticală aer
- 16 Buton Mode
- 17 Buton Fast/Eco
- 18 Buton Direcționare orizontală aer
- Funcția de direcționare orizontală a aerului nu este disponibilă pentru acest model. Fluxul de aer orizontal poate fi reglat manual.
- 19 Buton Options/Clean
- 20 Buton SET / buton tip de temperatură (°C↔°F)

NOTĂ

- Deși funcțiile **Purify**,  (Direcționare orizontală aer), **Direct** și **Indirect** apar pe afișajul telecomenzii, acestea nu sunt disponibile pentru acest model.

Înlocuiți bateriile telecomenzii

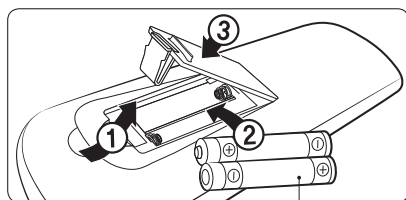

Două baterii de 1,5V AAA

Funcționarea telecomenzii

Puteți utiliza aparatul de aer condiționat prin simpla selectare a unui mod, urmată de reglarea temperaturii, a vitezei ventilatorului și a direcției aerului.

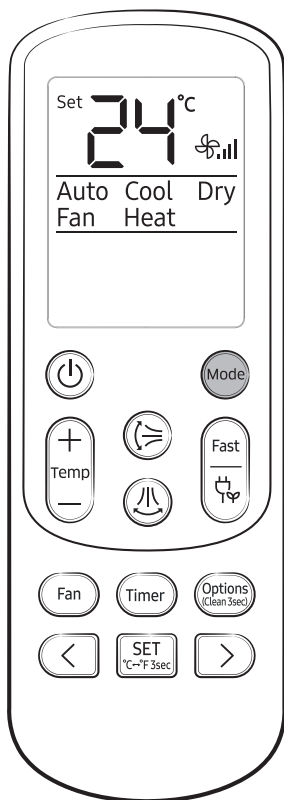

Selecția modului de funcționare

Pentru a schimba modul curent între Auto, Cool, Dry, Fan și Heat, apăsați butonul (Mod) .

Puteți utiliza modul AI Auto după ce vă conectați la Wi-Fi.

NOTĂ

Puteți utiliza modulele Cool, Dry și Heat în următorul interval de funcționare.

Mod	Cool	Dry	Heat
Temperatură interioară	16 °C - 32 °C	18 - 32 °C	27 °C sau mai puțin
Temperatură exterioară	-10 °C - 46 °C	-10 °C - 46 °C	-15 °C - 24 °C ¹⁾
Umiditate interioară	Umiditate relativă de 80 % sau mai puțin ²⁾	-	-

¹⁾ Dacă temperatura exterioară scade sub -15 °C, capacitatea de încălzire poate scădea chiar și cu 60-70 %.

²⁾ Dacă aparatul de aer condiționat funcționează timp îndelungat în modul Cool într-un mediu cu umiditate mare, poate apărea condensul.

- Pentru mai multe informații referitoare la temperatura exterioară pentru sistemele cu mai multe unități, consultați manualul de utilizare a sistemului cu mai multe unități.

Puteți comuta de pe telecomandă între indicatoarele de grade Celsius și Fahrenheit.



▶ Apăsați și țineți apăsat butonul timp de 3 secunde sau mai mult.

NOTĂ

- Indicatoarele de temperatură de pe unitatea interioară nu sunt aprinse.
- Această funcție este anulată când se înlocuiesc bateriile telecomenzii. În acest caz, activați din nou această funcție.



Pentru a seta temperatura

Pentru a controla temperatura în fiecare mod, apăsați butonul (Temperatură):



Mod	Reglarea temperaturii
AI Auto/Auto/ Cool/Heat	Ajustați cu 1 °C de la 16 °C la 30 °C.
Dry	Ajustați cu 1 °C de la 18 °C la 30 °C.
Fan	Fără control al temperaturii.

Pentru a regla viteza ventilatorului

Selectați dintre următoarele viteze ale ventilatorului pentru fiecare mod:

Mod	Viteze disponibile ventilator
AI Auto/Auto/ Dry	(Automat)
Cool/Fan/Heat	(Automată), (Mică), (Medie), (Mare), (Turbo)

Pentru a regla direcția fluxului de aer

Păstrați fluxul de aer într-o direcție constantă prin oprirea mișcării lamelor pentru dirijarea fluxului de aer vertical.

În funcțiune ►

NOTĂ

- Dacă reglați manual lama pentru fluxul de aer vertical, există posibilitatea ca aceasta să nu se închidă complet atunci când opriți aparatul de aer condiționat.
- Utilizați întotdeauna telecomanda pentru a regla paletel fluxului de aer. Nu mutați paletel cu mâna. Este posibil să nu funcționeze normal.
- Nu puteți controla direcția fluxului de aer vertical în modul Cool atunci când funcția good'sleep este activată.

Caracteristici Power Smart

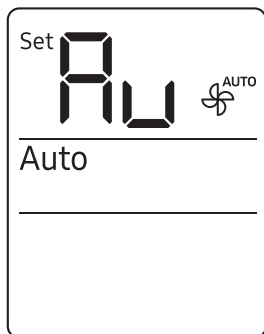



Modul AI Auto

Utilizați modul AI Auto pentru a opera automat modurile Cool, Dry și Heat, în funcție de tiparele de utilizator învățate adunate de pe un server extern via modulul Wi-Fi. Temperatura preferată și modul de funcționare sunt setate și în funcție de temperaturile curente (de interior/exterior) și de tiparele de utilizator adunate.

 ►  ► **Selectați Auto.**

NOTĂ

- Puteți utiliza acest mod după ce vă conectați la Wi-Fi. Altfel, este activat modul Auto.
- În modul AI Auto, indicatoarele  (AI Auto) și  (Wi-Fi) apar pe afișajul unității interioare.
- Dacă tiparele de utilizare colectate nu sunt suficiente, temperatura este setată la 24 °C.
- Temperatura setată este controlată în intervalul 22 °C – 26 °C în modul AI Auto. O puteți schimba și manual.
- Când apăsați (modul)  în modul AI Auto, modul este anulat.
- Dacă schimbați temperatura setată în modul AI Auto, aceasta revine automat la temperatura de confort AI după 1 oră.

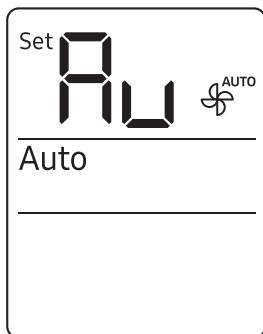

Modul Auto

Utilizați modul Auto pentru a realiza funcția de răcire sau de încălzire puternică pentru a ajunge automat la temperatura dorită. Când diferența dintre temperatura interioară și temperatura setată scade, aparatul de aer condiționat controlează viteza ventilatorului și direcția fluxului de aer.



▶ **Selecțați Auto.**

NOTĂ

- Dacă Wi-Fi nu poate fi conectat sau funcția Wi-Fi nu este suportată, acest mod Auto este activat automat în locul modului AI Auto.
- Când temperatura camerei este mai mare decât temperatura setată, aparatul de aer condiționat produce automat aer rece.
- Când temperatura camerei este mai mică decât temperatura setată, aparatul de aer condiționat produce automat aer cald.

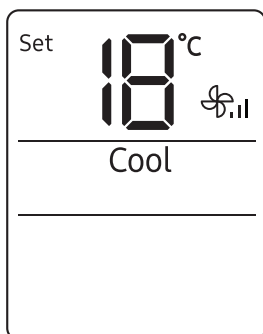

Modul Cool

Utilizați modul Cool pentru a menține răcoarea când este cald.



▶ **Selecțați Cool.**

NOTĂ

- Pentru confort, mențineți diferența de temperatură dintre interior și exterior în jurul valorii de 5 °C.
- După selectarea modului Cool, selecțați funcția, temperatura și viteza ventilatorului.
 - Pentru o răcire mai rapidă, selecțați o temperatură mai mică și o viteză mai mare a ventilatorului.
 - Pentru a economisi energie, selecțați o temperatură mai mare și o viteză mai mică a ventilatorului.
 - Pe măsură ce temperatura din interior se apropie de cea setată, motorul compresorului va încetini pentru a economisi energie.

Caracteristici Power Smart

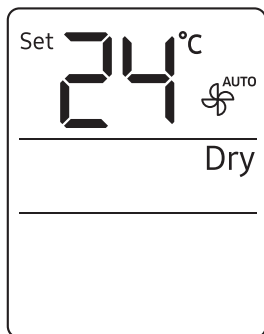

Modul Dry

Utilizați modul Dry când plouă sau când nivelul umidității este ridicat.



NOTĂ

- Intervalul corespunzător al temperaturii setate pentru funcționarea de umidificării este de 24-26 °C. Dacă simțiți că umiditatea curentă pare mare, folosiți o temperatura setată mai mică.
- Nu puteți utiliza modul Dry pentru încălzire. Modul Dry este conceput pentru un efect secundar de răcorire.

Modul Fan

Utilizați modul Fan pentru a folosi aparatul de aer condiționat ca un ventilator de podea, oferind o briză, fără să încălzească sau să răcească.



NOTĂ

- Dacă aparatul de aer condiționat nu este utilizat o perioadă mare de timp, folosiți-l pe modul Fan timp de 3-4 ore pentru a usca componentele interne.
- Unitatea exterioară nu funcționează în modul Fan. Este normal, acest lucru neconstituind o defecțiune a aparatului de aer condiționat.

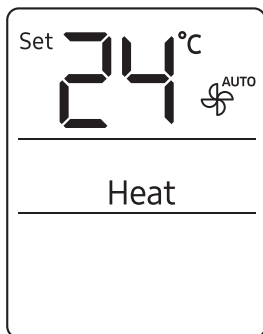

Modul Heat

Utilizați modul Heat pentru încălzire.



NOTĂ

- În timpul încălzirii aerului condiționat, este posibil ca ventilatorul să nu funcționeze cca. 3-5 minute la început, pentru a preveni suflul rece.
- Dacă aerul condiționat nu încălzește suficient, utilizați un dispozitiv suplimentar de încălzire în combinație cu aerul condiționat.

Degivrare automată

Când temperatura exterioară este scăzută și umiditatea este ridicată, pe schimbătorul de căldură al unității exterioare se poate forma gheață, ceea ce poate scădea eficiența încălzirii. Când sunt îndeplinite aceste condiții în timp ce modul Heat este activat, aparatul de aer condiționat pornește funcția Degivrare timp de 5 până la 12 minute pentru a îndepărta înghețul din unitatea exterioară a schimbătorului de căldură.

NOTĂ

- Când este pornită funcția Degivrare, indicatorul **dF** (Degivrare) apare pe afișajul unității interioare, unitatea exterioară produce abur, aparatul de aer condiționat trece paletel fluxului de aer pe cea mai joasă poziție pentru a împiedica aerul rece să iasă din unitatea interioară.
- Nu puteți selecta alte funcții cu telecomanda înainte de terminarea funcției Degivrare.

Caracteristici Variety Smart

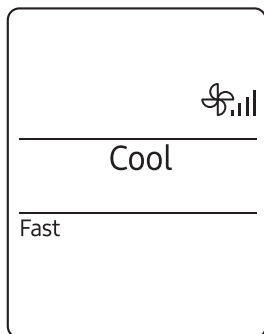

Funcția Fast

Utilizați funcția Fast pentru a răcori sau încălzi rapid aerul din cameră. Această funcție este cea mai puternică funcție de răcire și încălzire oferită de aparatul de aer condiționat. Puteți selecta această funcție în modul Cool sau Heat.

În modul Cool sau Heat ► 

NOTĂ

- Puteți schimba direcția fluxului de aer, dar nu puteți schimba temperatura setată și viteza ventilatorului.
- Când selectați funcția Fast în modul Heat, este posibil să nu puteți crește viteza ventilatorului în primele 3-5 minute, cât timp unitatea se încălzește.
- Selectarea funcției Fast anulează funcțiile Eco, good'sleep și Quiet.
- De asemenea, puteți să lansați funcția Fast din meniul Options:

În modul Cool sau Heat ►  ►   ►

Selectați Fast. ► 

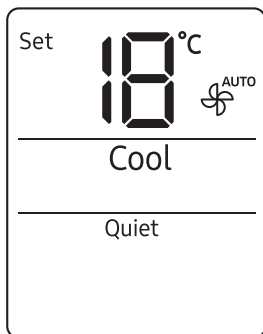

Funcția Quiet

Utilizați funcția Quiet pentru a reduce zgomotul generat de funcționarea unității. Puteți selecta această funcție în modul Cool sau Heat.

În modul Cool sau Heat ►  ►   ►

Selectați Quiet. ► 

NOTĂ

- Puteți modifica temperatura setată și direcția fluxului de aer, dar nu puteți modifica viteza ventilatorului.
- Selectarea funcției Quiet anulează funcțiile Eco, good'sleep și Fast.

Funcția Beep

Utilizați funcția Beep pentru a porni sau opri sunetul de avertizare care se aude la apăsarea butoanelor de pe telecomandă.

 ►   ► Selectați Beep. ► 

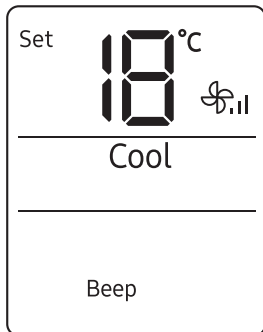

Caracteristici Variety Smart

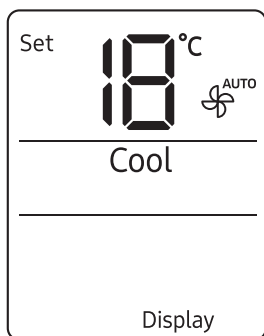

Funcția de iluminare Afișaj

Utilizați funcția de iluminare Afișaj pentru a porni sau opri iluminarea afișajului unității interioare.



NOTĂ

- Dacă schimbați modul sau funcția actuală atunci când funcția de iluminare Display este pornită, iluminarea afișajului se aprinde timp de 5 secunde și apoi se oprește iarăși.
- Pentru a opri funcția de iluminare Display, executați metoda de mai sus din nou, apoi opriți și porniți iarăși produsul.

Funcția Wi-Fi (aplicația SmartThings)

Activați funcția Wi-Fi pentru a asocia smartphone-ul dvs. cu aparatul de aer condiționat.

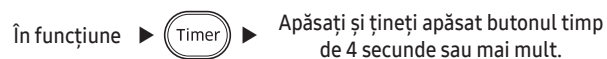

NOTĂ

- Când porniți funcția Wi-Fi, smartphone-ul dvs. se asociază cu aparatul de aer condiționat, indicatorul  (Transmitere) clipește și **RP** apare pe afișajul telecomenzii câteva secunde.
- După ce smartphone-ul dvs. se conectează la aparatul de aer condiționat, îl puteți controla prin Internet wireless, folosind aplicația SmartThings instalată pe smartphone.
- Pentru mai multe informații despre cum puteți pregăti smartphone-ul pentru conectare și cum puteți controla aparatul de aer condiționat folosind aplicația SmartThings, consultați „Aplicația SmartThings” de la pagina 40.

Caracteristici pentru economie energetică

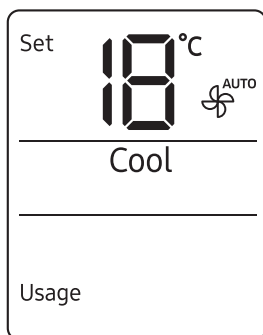

Verificarea consumului de energie electrică

Pentru sistemul cu mai multe unități, această funcție nu este activă.

Utilizați funcția Usage pentru a vedea cantitatea de energie electrică consumată de aparatul de aer condiționat. Consumul apare timp de câteva secunde pe afișajul unității interioare, după care apare temperatura interioară setată.

În funcțiune ►  ►   ►

Selectați Usage. ► 

Intervalul de valori afișat este între 0,1 kWh și 99 kWh. Consumul de energie electrică se calculează din momentul pornirii aparatului de aer condiționat. Valoarea se resetează atunci când aparatul de aer condiționat se oprește.

NOTĂ

- Consumul afișat pe afișajul unității interioare poate diferi puțin de cantitatea de electricitate consumată efectiv.
- Puteți vedea consumul de energie electrică doar atunci când aerul condiționat este în funcțiune.

Caracteristici pentru economie energetică



Verificarea duratei de utilizare

Pentru sistemul cu o unitate, aceasta funcție nu este activă.

Utilizați funcția Durată utilizare pentru a verifica durata de funcționare din momentul în care aparatul de aer condiționat este pornit până în momentul în care este selectată funcția Durată utilizare. Durata de utilizare apare timp de câteva secunde pe afișajul unității interioare, după care apare temperatura interioară setată.

În funcțiune ►  ►   ►

Selectați Usage. ► 

Durata de utilizare este afișată în ore. De exemplu, 0,1 înseamnă 6 minute; 2,5 - 2 ore și 30 minute; 3,7 - 3 ore și 42 minute. Intervalul de valori afișat este cuprins între 0,0 și 99. Valoarea se resetează atunci când aparatul de aer condiționat se oprește.

NOTĂ

- Durata de utilizare care apare pe afișajul unității interioare poate diferi puțin de durata efectivă de funcționare a aparatului de aer condiționat.
- Puteți vizualiza durata de funcționare numai când aparatul de aer condiționat este în funcțiune.

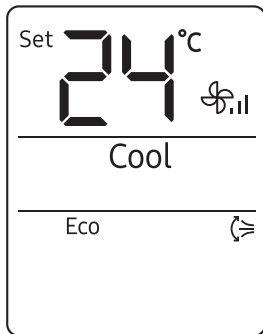

Funcția Eco

Pentru sistemul cu mai multe unități, această funcție nu este activă.

Utilizați funcția Eco pentru a reduce consumul de energie electrică în timp ce păstrați răcoarea sau căldura din cameră. Puteți selecta această funcție în modul Cool sau Heat.

În modul Cool sau Heat ►

NOTĂ

- Când pornește funcția Eco tiparul apare pe telecomandă pentru câteva secunde și pornește direcționarea verticală a aerului.
- Puteți modifica temperatura setată, direcția fluxului de aer și viteza ventilatorului.
- Temperaturile setate permise cât timp funcția Eco este activată sunt:

Mod	Temperatura setată minimă	Temperatura setată maximă
Cool	24 °C	30 °C
Heat	16 °C	30 °C

- Dacă modificați temperatura setată astfel încât să fie în afara intervalului setat pentru modul curent, temperatura setată este resetată automat pentru a se încadra în interval.
- Când opriți funcția Eco, direcționarea aerului continuă. Utilizați butonul (Direcționare verticală aer) pentru a o opri.
- Selectarea funcției Eco anulează funcțiile good'sleep, Fast și Quiet.

NOTĂ

- De asemenea, puteți să lansați funcția Eco din meniul Options:

În modul Cool sau Heat ► ► ►

Selectare Eco. ►

Caracteristici pentru economie energetică

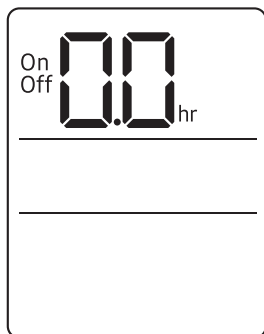

Funcția Pornire temporizată/Oprire temporizată

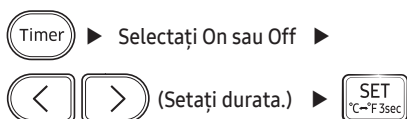

Utilizați funcția Pornire/Oprire temporizată pentru a porni și opri aparatul de aer condiționat. Programarea duratelor înainte de pornirea sau oprirea aparatului de aer condiționat ajută la utilizarea economică a aparatului de aer condiționat.



NOTĂ

- Pentru a anula funcția Pornire/Oprire temporizată, setați durata la 0,0.
- Când porniți funcția Pornire/Oprire temporizată, indicatorul ⌚ (Temporizator) apare pe afișajul unității interioare.
- Puteți seta durata de la 0,5 ore la 24 de ore.
- Nu puteți seta aceeași durată atât pentru funcția Pornire temporizată, cât și pentru funcția Oprire temporizată.

Combinarea funcțiilor Pornire temporizată și Oprire temporizată

Când aerul condiționat este oprit	Exemplu: Pornire temporizată la 3 ore, oprire temporizată la 5 ore Aparatul de aer condiționat pornește la 3 ore după ultima apăsare a butonului  (SETARE) pentru a porni funcția Pornire/Oprire temporizată, rămâne pornit timp de 2 ore și se oprește din nou.
Când aerul condiționat este pornit	Exemplu: Pornire temporizată la 3 ore, oprire temporizată la 1 oră Aparatul de aer condiționat se oprește la 1 oră după ultima apăsare a butonului  (SETARE) pentru a porni funcția Pornire/Oprire temporizată, rămâne oprit timp de 2 ore și pornește din nou.

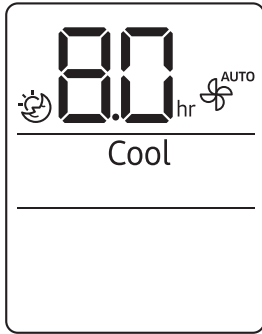

Funcție good'sleep

Utilizați funcția good'sleep pentru a economisi energie când dormiți. Puteți selecta această funcție în modul Cool sau Heat.

În modul Cool sau Heat ► (Timer) (Selectați ) ►
 ◀ ▶ (Setați durata.) ► SET
 °C-°F 3sec

NOTĂ

- Pentru a anula funcția good'sleep, setați durata la 0,0.
- Când porniți funcția good'sleep, indicatorul  (Temporizator) apare pe afișajul unității interioare.
- Puteți seta durata de la 0,5 ore la 12 de ore.
- Temperaturile setate recomandate cât timp funcția Eco este activată sunt:

Mod	Temperatură setată recomandată	Temperatură setată optimă
Cool	25 °C - 27 °C	26 °C
Heat	21 °C - 23 °C	22 °C

- Dacă selectați funcția good'sleep, anulați funcțiile Eco, Fast și Quiet.

Programare

Sarcină	Cât de des	De cine	Instrucțiune
Folosiiți funcția de curățare automată.	După caz	Proprietar	"Funcție de autocurățare" la pagina 33.
Curățarea filtrului.	O dată la două săptămâni	Proprietar	"Curățarea filtrului" la pagina 36.
Curățați exteriorul unității interioare.	După caz	Proprietar	"Curățarea exteriorului unității interioare" la pagina 35.
Curățați exteriorul unității exterioare.	Cel puțin o dată pe an	Proprietar	"Curățarea schimbătorului de căldură al unității exterioare" la pagina 35.
Înlocuiți bateriile telecomenzii	După caz	Proprietar	"Înlocuiți bateriile telecomenzii" la pagina 17.
Aplicați un agent anticoroziv pe unitatea exterioară. (Doar dacă este instalat lângă apă sărată, de exemplu, lângă ocean)	Cel puțin o dată pe an	Tehnician calificat	Contactați furnizorul de servicii.
Curățați interiorul unității interioare sau exterioare.	O dată pe an	Tehnician calificat	Contactați furnizorul de servicii.
Verificați unitățile, conexiunile electrice, tuburile cu agent de răcire și protecțiile.	O dată pe an	Tehnician calificat	Contactați furnizorul de servicii.

Funcție de autocurățare

Utilizați funcția de curățare automată dacă unitatea interioară generează mirosuri.

Activarea curățării automate

Pentru a activa curățarea automată, apăsați butonul  (Options) timp de cel puțin 3 secunde.

Afișajul unității interioare indică:



Dacă aparatul de aer condiționat este oprit, funcția de curățare automată pornește imediat. Dacă aparatul de aer condiționat este pornit, funcția de curățare automată pornește imediat ce aparatul de aer condiționat se oprește.

NOTĂ

- De asemenea, puteți activa curățarea automată din meniul Options:



- După ce este selectată curățarea automată, aceasta începe imediat atunci când aparatul de aer condiționat este oprit.
- Curățarea automată funcționează timp de 10 până la 30 de minute, în funcție de condițiile de uscare interioare. Afișajul unității interioare indică procesul de curățare de la 1 la 99%.
- Dacă porniți altă funcție cât curățarea automată este în funcțiune, curățarea automată este întreruptă și va fi reluată când cealaltă funcție se oprește.
- Când se termină curățarea automată, aparatul de aer condiționat se oprește.

Programare

Anularea curățării automate

Pentru a anula funcția de curățare automată (Auto clean) atunci când este activată, urmați pașii de mai jos:

 ► Apăsați și țineți apăsat butonul timp de 3 secunde sau mai mult.

sau

 ►   ► Selectați Clean. ► 

NOTĂ

- Anularea curățării automate nu o dezactivează.

Dezactivarea curățării automate

Pentru a dezactiva funcția de curățare automată, urmați pașii de mai jos când aerul condiționat este pornit sau oprit:

 ►   ► Selectați Clean. ► 

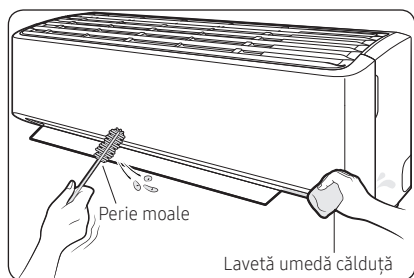

Curățarea exteriorului unității interioare

- 1 Opritiți aparatul de aer condiționat și așteptați până când se oprește ventilatorul.
- 2 Deconectați alimentarea electrică.
- 3 Folosiți o pensulă moale sau o cârpă umedă caldă pentru a curăța exteriorul.

⚠️ AVERTIZARE

- Nu curățați aparatul prin pulverizarea directă a apei asupra acestuia. Dacă pătrunde apă în unitate, acest lucru poate genera șocuri electrice sau incendii cauzatoare de moarte, vătămări grave sau deteriorarea proprietății:

⚠️ ATENȚIE

- Nu utilizați un detergent alcalin pentru a curăța afișajul unității interioare.
- Nu folosiți acid sulfuric, acid clorhidric sau solvenți organici, precum diluant, kerosen, acetonă, benzen sau alcool pentru a curăța suprafețele unității.

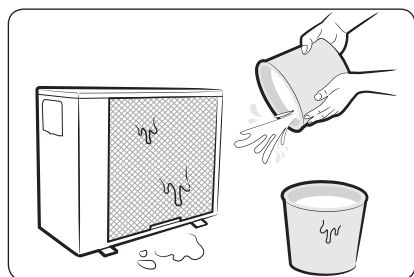

Curățarea schimbătorului de căldură al unității exterioare

- 1 Opritiți aparatul de aer condiționat și așteptați până când se oprește ventilatorul.
- 2 Deconectați alimentarea electrică.
- 3 Pulverizați apă pe schimbătorul de căldură pentru a îndepărta praful și alte reziduuri.

⚠️ ATENȚIE

- Nu folosiți acid sulfuric, acid clorhidric sau solvenți organici, precum diluant, kerosen, acetonă, benzen sau alcool pentru a curăța suprafețele unității.
- Dacă trebuie să inspectați sau să curățați interiorul schimbătorului de căldură de pe unitatea exterioară, contactați centrul local de service pentru ajutor.

Programare

Curățarea filtrului

Curățați filtrul de aer la fiecare două săptămâni sau când **CF** (notificare pentru curățarea filtrului) apare pe afișajul unității interioare. Intervalele între curățări pot varia, în funcție de condițiile de utilizare și de mediu.

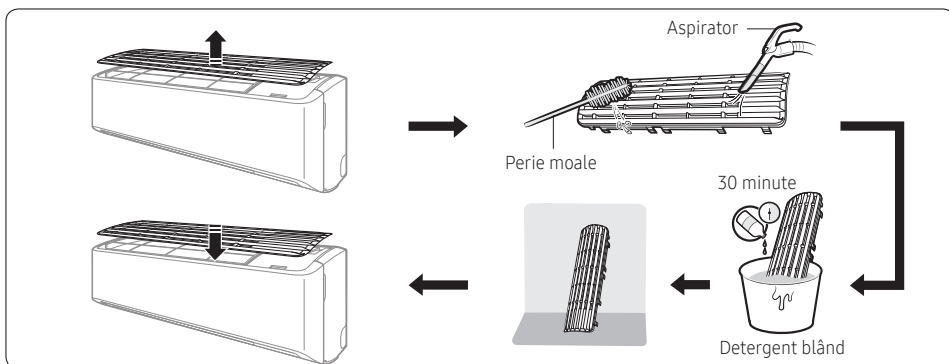

- 1 Scoateți filtrul prin glisare de la nivelul unității.
- 2 Utilizați o perie moale sau un aspirator pentru a elimina praful sau reziduurile de pe filtru.
- 3 Înmuiați filtrul într-o soluție de apă și detergent blând timp de 30 de minute.
- 4 Clătiți filtrul și permiteți-i să se usuce într-o zonă bine ventilată care nu este expusă la lumină solară directă.
- 5 Montați filtrul la loc.
- 6 Resetați notificarea pentru curățarea filtrului:

În funcțiune ▶  ▶   ▶ Selectați Filter Reset. ▶ 

ATENȚIE



- Aveți grijă să nu deteriorați filtrul în timpul curățării.
- Nu frecați filtrul de aer cu o perie dură sau cu alte ustensile de curățat.
- Nu expuneți filtrul de aer direct la radiațiile solare atunci când îl uscați.

Depanare

Dacă aparatul de aer condiționat nu funcționează normal, consultați ghidul de depanare de mai jos.

Problema	Soluția
Aparatul de aer condiționat nu mai funcționează.	<ul style="list-style-type: none">Asigurați-vă că unitatea primește curent.Verificați întrerupătorul de circuit. Dacă este oprit, porniți-l și apoi reporniți unitatea. Dacă problema persistă, contactați furnizorul de servicii.Probabil funcția Oprește cu temporizare a oprit unitatea. Porniți unitatea din nou.
Nu pot schimba temperatura.	<ul style="list-style-type: none">Verificați dacă unitate este în modul Fan sau Fast. Dacă da, nu puteți modifica temperatura setată; unitatea controlează automat temperatura setată.
Temperatură necorespunzătoare a fluxului de aer.	<ul style="list-style-type: none">Verificați temperatura setată. În modul Cool, răcirea are loc doar atunci când temperatura setată este mai mică decât temperatura curentă. În modul Heat, încălzirea are loc doar atunci când temperatura setată este mai mare decât temperatura curentă.Utilizați butonul  (Temperatură) de pe telecomandă pentru a schimba temperatura setată.Verificați dacă filtrul de aer este blocat cu mizerie sau reziduuri. Dacă filtrul de aer este blocat, poate scădea randamentul de răcire și încălzire. Curățați regulat filtrul de aer (pagina 36).Verificați dacă unitatea exterioară este acoperită sau instalată lângă obstacole. Îndepărtați obiectele ce acoperă unitatea și obstacolele.Verificați dacă este pornită funcția Degivrare (pagina 23). În timpul degivrării, ventilatorul se oprește și nu mai iese aer cald.Verificați dacă ușile sau geamurile sunt deschise. Acest lucru poate provoca o circulație sau performanță scăzută. Închideți toate ușile și ferestrele.Verificați dacă lungimea țevii dintre unități depășește lungimea maximă a țevii (vezi „Instalarea obișnuită” în manualul de instalare). Dacă da, poate scădea randamentul de răcire și încălzire.
Nu pot schimba direcția fluxului de aer.	<ul style="list-style-type: none">Verificați dacă este pornită funcția good'sleep în modul Cool. Dacă da, nu puteți controla direcția fluxului de aer.
Nu pot schimba viteza ventilatorului.	<ul style="list-style-type: none">Verificați dacă unitatea este în modul Auto, Dry sau Fast sau dacă este activată funcția good'sleep în modul Cool. În aceste condiții, nu puteți controla viteza ventilatorului; unitatea controlează automat viteza ventilatorului.

Depanare

Problema	Soluția
Telecomanda nu funcționează.	<ul style="list-style-type: none">• Înlocuiți bateriile telecomenzii.• Asigurați-vă că telecomanda poate trimite semnal fără obstacole la unitate.• Nu țineți lumini puternice aproape de unitate. Lumina becurilor fluorescente sau a neanelor poate întrerupe semnalul de la telecomandă.
Funcția Temporizator pornit/oprit nu funcționează.	<ul style="list-style-type: none">• Apăsăți butonul  (SETARE) de pe telecomandă când setați temporizatorul.
Indicatorul de pe telecomandă clipește continuu.	<ul style="list-style-type: none">• Apăsăți butonul  (Alimentare) pentru a opri unitatea sau deconectați cablul de alimentare.• Dacă lumina indicatorului de pe telecomandă continuă să clipească, contactați furnizorul de servicii.
Din unitate ies mirosuri în timpul funcționării normale.	<ul style="list-style-type: none">• Dacă unitatea funcționează într-o zonă cu fum, ventilați camera sau porniți unitatea în modul Fan timp de 3-4 ore. Nicio componentă din unitate nu emană un miros puternic.• Verificați dacă conductele de evacuare sunt curate. Curățați-le periodic.
Afișajul telecomenzii afișează un mesaj de eroare.	<ul style="list-style-type: none">• Dacă indicatorul unității interioare clipește, notați codul de eroare. Contactați furnizorul de servicii și spuneți-i codul de eroare.
Unitatea face zgomot.	<ul style="list-style-type: none">• Este normal ca unitatea să facă zgomot la funcționare. Dacă lungimea țevii dintre unități este mai mică de 3 m și nu a fost utilizată nicio spirală (vezi „Instalare obișnuită” din manualul de instalare), poate fi transmis zgomot din unitatea exterioară către unitatea interioară prin țevi.
Iese fum din unitatea exterioară.	<ul style="list-style-type: none">• Iarna, cel mai probabil, este abur ce iese din schimbătorul de căldură exterior cât timp este activată funcția Degivrare.
Picură apă din racordurile țevilor unității exterioare.	<ul style="list-style-type: none">• Poate apărea condens atunci când temperatura sau umiditatea ambiantă se schimbă semnificativ. Este normal.

Informații despre refrigerent

Informații importante: regulament privind refrigerentul utilizat.

Acest produs conține gaze fluorurate cu efect de seră. Nu eliberați gazele în atmosferă.

ATENȚIE

Dacă sistemul conține 5 tCO₂e sau mai multe gaze fluorinate cu efect de seră, trebuie verificate scurgerile cel puțin o dată la fiecare 12 luni, conform regulamentului nr. 517/2014. Această activitate trebuie efectuată doar de către personal calificat. În situația menționată mai sus, persoana care efectuează instalarea (sau persoana autorizată responsabilă pentru verificarea finală) trebuie să prezinte un jurnal de întreținere cu toate informațiile prevăzute de REGULAMENTUL (CE) nr. 517/2014 AL PARLAMENTULUI EUROPEAN ȘI AL CONSILIULUI din 16 aprilie 2014 privind gazele fluorinate cu efect de seră.

Tipul de refrigerent	Valoare GWP
R-32	675

- GWP: Potențial de încălzire globală
- Calculare tCO₂e : kg x GWP / 1000

Aplicația SmartThings

Aplicația SmartThings poate fi modificată fără notificare prealabilă pentru îmbunătățirea utilizării și a performanței produsului.

Utilizați aplicația SmartThings de pe smartphone pentru a verifica aparatul de aer condiționat prin intermediul unei conexiuni wireless la internet.

Pentru a verifica aparatul de aer condiționat la distanță, trebuie să vă conectați smartphone-ul la acesta. Dacă este conectat deja, treceți la „Pas 6. Verificarea aparatului de aer condiționat cu smartphone-ul” de la pagina 41.

Pas 1. Verificarea cerințelor pentru conectare

Înainte de a conecta smartphone-ul la aparatul de aer condiționat, asigurați-vă că sunt îndeplinite următoarele cerințe:

- Punct de acces Wi-Fi: Doar punct de acces 2,4 GHz Wi-Fi
- Aparatul de aer condiționat și smartphone-ul dvs. trebuie să fie în acoperirea aceluiași punct de acces Wi-Fi sau conectat la acesta. După conectare, puteți controla aparatul de aer condiționat din orice loc prin diverse rețele fără fir cum ar fi Wi-Fi, 3G, LTE și 5G.
- Telefoane cu Android recomandate: Android 6,0 sau o versiune mai recentă, cu cel puțin 2 GB RAM
- Telefoane Apple acceptate: iOS 10,0 sau o versiune mai recentă, iPhone 6 sau mai nou
- Tabletele Android și iPad-urile nu sunt acceptate.

Pas 2. Conectarea smartphone-ului la rețeaua Wi-Fi

- 1 Porniți punctul de acces Wi-Fi.
- 2 Atingeți **Settings** → **Wi-Fi** pe smartphone.
- 3 Atingeți comutatorul **Wi-Fi** pentru a-l activa, apoi selectați punctul de acces 2,4 GHz Wi-Fi pentru conectare.
- 4 Dacă este necesar, introduceți parola pentru punctul de acces.
- 5 Atingeți **Advanced**.
- 6 Atingeți comutatorul **Switch to mobile data** pentru a-l dezactiva.

Pasul 3. Instalarea aplicației SmartThings

Dacă aplicația SmartThings nu este instalată pe smartphone-ul dvs., urmați procedura de mai jos. Dacă este instalată, treceți la „Pas 4. Configurarea aplicației SmartThings” de la pagina 40.

- 1 Lansați **Play Store** sau **App Store**.
- 2 Atingeți câmpul de căutare și apoi căutați „SmartThings”.
- 3 Atingeți **INSTALL** pentru aplicația SmartThings găsită.
- 4 Selectați **Agree**.



Pas 4. Configurarea aplicației SmartThings

După ce instalați aplicația SmartThings, urmați procedura de mai jos pentru a o configura. Dacă este configurată deja, treceți la „Pas 5. Conectarea smartphone-ului la aparatul de aer condiționat” de la pagina 41.

- 1 Lansați aplicația **SmartThings**.
- 2 Când vedeți fereastra pop-up care vă cere permisiuni pentru locație, Wi-Fi, Bluetooth, atingeți **Start**.
- 3 Atingeți **Log In**.
- 4 Dacă un aveți un cont Samsung, atingeți **Add account** pentru a vă crea contul Samsung.
- 5 Conectați-vă la contul Samsung.
- 6 Acceptați **TERMS AND CONDITIONS**.
- 7 Când vedeți o fereastră pop-up care vă cere permisiunea de a accesa informațiilor despre locație, atingeți **ALLOW**.

Pas 5. Conectarea smartphone-ului la aparatul de aer condiționat

- 1 Conectați cablul de alimentare al aparatului de aer condiționat și apoi porniți alimentarea.
- 2 Lansați aplicația **SmartThings**.
- 3 Adăugați **Add device** pe ecranul de start al aplicației SmartThings.
- 4 Atingeți **ADD DEVICE MANUALLY**.
- 5 Atingeți **Air conditioner > Room air conditioner**.
- 6 Apăsați butonul  (Temporizator) de pe telecomandă timp de cel puțin 4 secunde.

Pentru a vă notifica faptul că înregistrarea aparatului de aer condiționat selectat este în curs în contul dvs. Samsung, indicatorul  (Transmitere) clipește timp de câteva secunde și apare **RP** pe afișajul telecomenzii. Când conexiunea este finalizată, indicatorul  (Transmitere) se oprește și **RP** dispare. Un card nou de dispozitiv pentru aparatul de aer condiționat selectat este adăugat pe ecranul de start al aplicației SmartThings.

Pas 6. Verificarea aparatului de aer condiționat cu smartphone-ul

- 1 Lansați aplicația **SmartThings**.
- 2 Pe ecranul de start al aplicației SmartThings, atingeți cardul dispozitivului pentru aparatul de aer condiționat, care a fost adăugat când ați trecut la „Pas 5. Conectarea smartphone-ului la aparatul de aer condiționat” de la pagina 41.
- 3 Consultați tabelul de pe pagina următoare și controlați de la distanță aparatul de aer condiționat cu smartphone-ul dvs.

AVERTIZARE

- Notă de avertizare a expunerii la radiofrecvență (RF) – pentru păstrarea unei distanțe de 20 cm la instalarea acestui modul.
- Vă atenționăm că acest modul nu trebuie să fie instalat și să funcționeze simultan cu alte unități radio fără o evaluare suplimentară sau un certificat FCC.

- Instrucțiuni de etichetare a sistemului gazdă, sistemul gazdă trebuie să fie adecvat etichetat, prin afișarea „Conține FCC ID : A3LSWL-B70F”
- Dispozitivul dvs. folosește o frecvență nearmonizată și poate fi folosit în toate țările europene. Funcția WLAN poate fi folosită fără restricții în UE în spații interioare, dar nu poate fi folosită în spații exterioare în Franța.

Specificații

Wi-Fi	
Gama de frecvență	Puterea transmițătorului (Max.)
2412 - 2472 MHz	20 dBm

Open Source Announcement

The software included in this product contains open source software. You may obtain the complete corresponding source code for a period of three years after the last shipment of this product by sending an email to mailto:oss.request@samsung.com.

It is also possible to obtain the complete corresponding source code in a physical medium such as a CD-ROM; a minimal charge will be required.

The following URL http://opensource.samsung.com/opensource/SMART_AT_051/seq/0 leads to the download page of the source code made available and open source license information as related to this product. This offer is valid to anyone in receipt of this information.



Aplicația SmartThings

Categorie	Funcție	Descriere
Monitorizare	Temperatura setată	Afișează temperatura setată.
	Temperatura actuală	Afișează temperatura curentă.
Control	Energie	Pornește sau oprește alimentarea aparatului de aer condiționat.
	Mod	Selectează funcția dorită.
	Temperatură	Reglează temperatura interioară setată.
	Turație ventilator	Setează viteza ventilatorului din modul de funcționare.
	Direcția curentului de aer	Setează direcțiile ventilatorului din modul de funcționare.
	Programare	Setează funcția Pornire/Oprire temporizată. <ul style="list-style-type: none">Numărul maxim de programări pe care le puteți seta folosind funcția Pornire/Oprire temporizată este de 10.Timpii setați pentru funcțiile de Pornire/Oprire temporizată trebuie să fie diferite.După setarea funcției Pornire/Oprire temporizată, setarea se păstrează chiar dacă deconectați aparatul de aer condiționat de la alimentarea cu energie și îl conectați din nou.
	Options	Selectează o funcție opțională din modul de funcționare. <ul style="list-style-type: none">Opțiunile disponibile pot diferi în funcție de modelul aparatului de aer condiționat.Viteza ventilatorului și direcția fluxului de aer sunt setate în mod automat, în conformitate cu opțiunile selectate.Pentru informații detaliate despre opțiunile produsului, vezi pagina <?> ~ 26.
Setări	Setează funcții suplimentare. <ul style="list-style-type: none">Apăsați butonul Settings pe ecranul de control pentru a verifica sau seta informații detaliate privind aparatul de aer condiționat.Funcțiile Curățare, Filtrare și Beep pot fi setate.<ul style="list-style-type: none">Atunci când funcția Beep este dezactivată, sunetul de avertizare al dispozitivului va fi silențios.	

NOTIȚĂ

AVEȚI ÎNTREBĂRI SAU COMENTARIИ?

ȚARĂ	SUNAȚI-NE	SAU VIZITAȚI PAGINA NOASTRĂ LA
UK	0330 SAMSUNG (7267864)	www.samsung.com/uk/support
IRELAND (EIRE)	0818 717100	www.samsung.com/ie/support
GERMANY	06196 77 555 77	www.samsung.com/de/support
FRANCE	01 48 63 00 00	www.samsung.com/fr/support
ITALIA	800-SAMSUNG (800.7267864)	www.samsung.com/it/support
SPAIN	91 175 00 15	www.samsung.com/es/support
PORTUGAL	808 207 267	www.samsung.com/pt/support
LUXEMBURG	261 03 710	www.samsung.com/be_fr/support
NETHERLANDS	088 90 90 100	www.samsung.com/nl/support
BELGIUM	02-201-24-18	www.samsung.com/be/support (Dutch) www.samsung.com/be_fr/support (French)
NORWAY	21629099	www.samsung.com/no/support
DENMARK	707 019 70	www.samsung.com/dk/support
FINLAND	030-6227 515	www.samsung.com/fi/support
SWEDEN	0771 726 786	www.samsung.com/se/support
POLAND	801-172-678* lub +48 22 607-93-33* Specjalistyczna infolinia do obsługi zapytań dotyczących telefonów komórkowych: 801-672-678* * (opłata według taryfy operatora)	http://www.samsung.com/pl/support/
HUNGARY	0680SAMSUNG (0680-726-7864)	www.samsung.com/hu/support
AUSTRIA	0800 72 67 864 (0800-SAMSUNG)	www.samsung.com/at/support
SWITZERLAND	0800 726 786 (0800-SAMSUNG)	www.samsung.com/ch/support (German) www.samsung.com/ch_fr/support (French)
CZECH	800 - SAMSUNG (800-726786)	www.samsung.com/cz/support
SLOVAKIA	0800 - SAMSUNG (0800-726 786)	www.samsung.com/sk/support
CROATIA	072 726 786	www.samsung.com/hr/support
BOSNIA	055 233 999	www.samsung.com/support
North Macedonia	023 207 777	www.samsung.com/mk/support
MONTENEGRO	020 405 888	www.samsung.com/support
SLOVENIA	080 697 267 (brezplačna številka)	www.samsung.com/si/support
SERBIA	011 321 6899	www.samsung.com/rs/support
ALBANIA	045 620 202	www.samsung.com/al/support
BULGARIA	*3000 Цена на един грагски разговор 0800 111 31 Безплатен за всички оператори	www.samsung.com/bg/support
ROMANIA	*8000 (apel in retea) 08008-726-78-64 (08008-SAMSUNG) Apel GRATUIT Atenție: Dacă efectuați apelul din rețeaua Digi (RCS/RDS), vă rugăm să ne contactați formând numărul Telverde fără ultimele două cifre, astfel: 0800872678.	www.samsung.com/ro/support
CYPRUS	8009 4000 only from landline, toll free	
GREECE	80111-SAMSUNG (80111 726 7864) only from land line (+30) 210 6897691 from mobile and land line	www.samsung.com/gr/support
LITHUANIA	8-800-77777	www.samsung.com/lt/support
LATVIA	8000-7267	www.samsung.com/lv/support
ESTONIA	800-7267	www.samsung.com/ee/support