

Always here to help you

Register your product and get support at
www.philips.com/welcome



HC5410/15
HC3410/15
HC3400/15
HC3400/13

User manual

PHILIPS

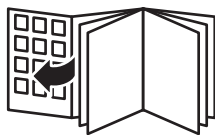

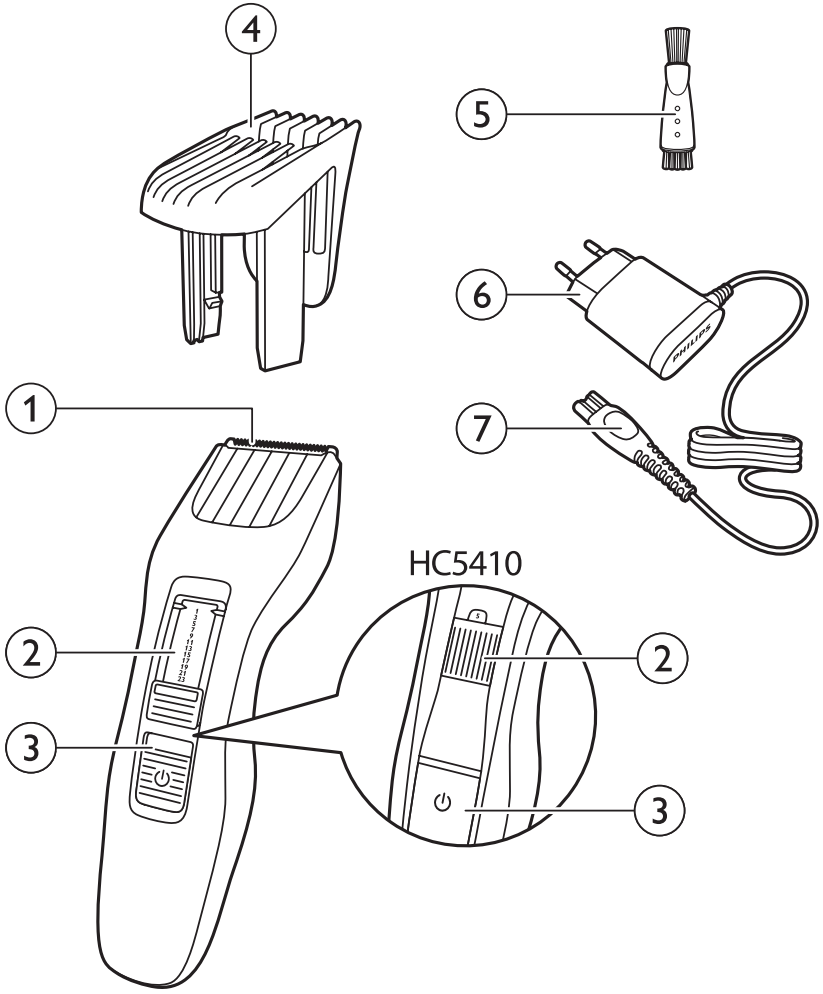

ENGLISH	6
БЪЛГАРСКИ	11
ČEŠTINA	17
EESTI	22
HRVATSKI	27
MAGYAR	32
ҚАЗАҚША	37
LIETUVIŠKAI	43
LATVIEŠU	48
POLSKI	53
ROMÂNĂ	58
РУССКИЙ	63
SLOVENSKY	69
SLOVENŠČINA	74
SRPSKI	79
УКРАЇНСЬКА	85

Introduction

Congratulations on your purchase and welcome to Philips! To fully benefit from the support that Philips offers, register your product at www.philips.com/welcome.

General description (Fig. 1)

- 1 Cutting unit
- 2 Length setting adjuster
- 3 On/off button
- 4 Trimming comb
- 5 Brush
- 6 Adapter
- 7 Socket for small plug

Important

Read this user manual carefully before you use the appliance and save it for future reference.

Danger

- Keep the adapter dry.

Warning

- The adapter contains a transformer. Do not cut off the adapter to replace it with another plug, as this causes a hazardous situation.
- This appliance is not intended for use by persons (including children) with reduced physical, sensory or mental capabilities, or lack of experience and knowledge, unless they have been given supervision or instruction concerning use of the appliance by a person responsible for their safety.
- Children should be supervised to ensure that they do not play with the appliance.

Caution

- Never immerse the appliance in water or rinse it under the tap. Only the cutting unit can be rinsed under the tap.
- Use, charge and store the appliance at a temperature between 5°C and 35°C.
- Only use the adapter supplied.
- If the adapter is damaged, always have it replaced with one of the original type in order to avoid a hazard.
- Do not use the appliance if the cutting unit or the trimming comb is damaged or broken, as this may cause injury.

Electromagnetic fields

This Philips appliance complies with all standards and regulations regarding exposure to electromagnetic fields (EMF).

General

- The appliance is equipped with an automatic voltage selector and is suitable for mains voltages from 100 to 240 volts.
- The adapter transforms 100-240 volts to a safe low voltage of less than 24 volts.



Preparing for use

Note: This appliance can only be used directly from the mains.

Preparing the appliance

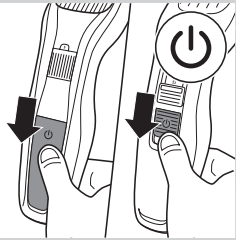

- 1 Make sure the appliance is switched off.

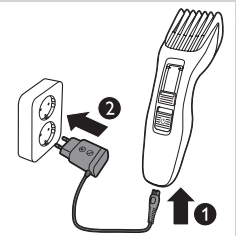

- 2 Insert the appliance plug into the appliance (1) and put the adapter in the wall socket (2).

Using the appliance

The hair length settings are indicated in millimeters, the comb cuts the hair to a length of 1mm to 23mm. The settings correspond to the remaining hair length after cutting.

When you trim for the first time, be careful. Do not move the trimmer too fast. Make smooth and gentle movements.

Tip: Start trimming at a high length setting and reduce the length setting gradually until you have reached the desired hair length.

Trimming with comb

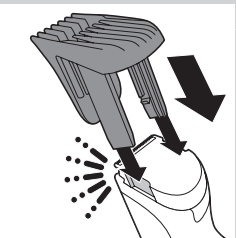

- 1 Attach the comb onto the appliance.

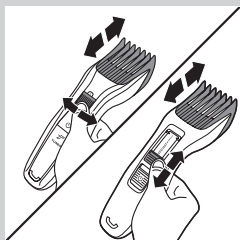

- 2** Turn the length setting adjuster to the desired length setting.

Note: When you trim for the first time, start at the highest length setting to familiarise yourself with the appliance.

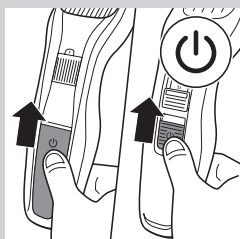

- 3** Switch on the appliance.



- 4** To trim most effectively, move the trimmer against the hair growth direction. Make sure the surface of the comb always stays in contact with the skin.

Trimming without comb

Use the trimmer without the trimming comb to clip hair close to the skin (0.5mm) or to contour the neckline and sideburns.

Be careful when you trim without comb because the cutting element removes every hair it touches.

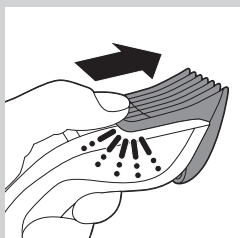

- 1** Push the comb off the appliance.

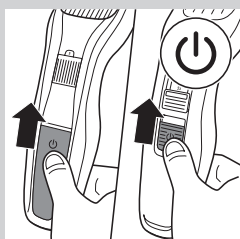

- 2** Switch on the appliance.

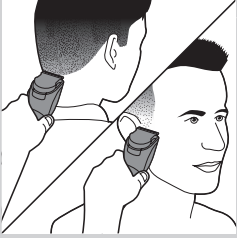

- 3** Make well-controlled movements. Touch the hair lightly with the trimmer.

Cleaning

Never use scouring pads, abrasive cleaning agents or aggressive liquids such as alcohol, petrol or acetone to clean the appliance.

Never immerse the appliance in water or rinse it under the tap.

Note: Only the cutting element and the comb can be cleaned with water.

- 1** Make sure the appliance is switched off and disconnected from the mains.
- 2** Wipe the housing of the appliance with a dry cloth.
- 3** Remove the comb and clean it with the brush or rinse it under the tap.
- 4** Press the release button (1). The cutting unit comes off the appliance (2).

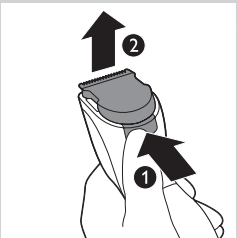
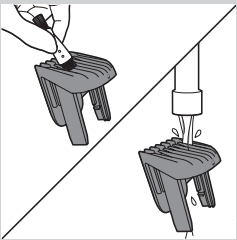

- 5** Clean the cutting unit with the brush or rinse it under the tap.



- 6** Clean the inside of the appliance with the brush.

Never immerse the appliance in water or rinse it under the tap.

- 7** Shake off excess water. To reattach the cutting unit, insert the lug of the cutting unit into the guiding slot.



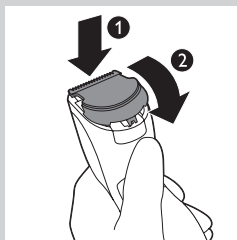

- 8** Insert the lug of the cutting unit into the guiding slot (1) and push the cutting unit back onto the appliance (2).

Replacement

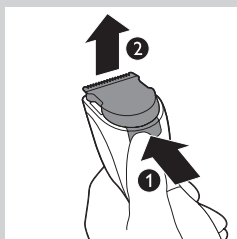

Only replace a worn or damaged cutting unit with an original Philips cutting unit, available from authorised Philips service centres.

- 1** Press the release button (1). The cutting unit comes off the appliance (2).

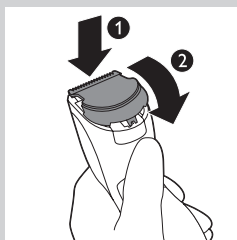

- 2** Insert the lug of the new cutting unit into the guiding slot (1) and push the cutting unit back onto the appliance (2).

Ordering accessories

To buy accessories or spare parts, visit www.shop.philips.com/service or go to your Philips dealer. You can also contact the Philips Consumer Care Centre in your country (see the worldwide guarantee leaflet for contact details).

Environment



- Do not throw away the appliance with the normal household waste at the end of its life, but hand it in at an official collection point for recycling. By doing this, you help to preserve the environment.

Guarantee and support

If you need information or support, please visit www.philips.com/support or read the separate worldwide guarantee leaflet.

Introducere

Felicitări pentru achiziție și bun venit la Philips! Pentru a beneficia pe deplin de asistența oferită de Philips, înregistrați-vă produsul la www.philips.com/welcome.

Descriere generală (fig. 1)

- 1 Unitate de tăiere
- 2 Dispozitiv de reglare a setării de lungime
- 3 Butonul Pomit/Oprit
- 4 Pieptenii pentru tuns
- 5 Perie
- 6 Adaptor
- 7 Mufă pentru conector mic

Important

Citiți cu atenție acest manual de utilizare înainte de utilizarea aparatului și păstrați-l pentru consultare ulterioară.

Pericol

- Nu udați adaptorul.

Avertisment

- Adaptorul conține un transformator. Nu încercați să înlocuiți ștecherul adaptorului, întrucât acest lucru duce la situații periculoase.
- Acest aparat nu trebuie utilizat de către persoane (inclusiv copii) care au capacități fizice, mentale sau senzoriale reduse sau sunt lipsite de experiență și cunoștințe, cu excepția cazului în care sunt supravegheați sau instruiți cu privire la utilizarea aparatului de către o persoană responsabilă pentru siguranța lor.
- Copiii trebuie supravegheați, pentru a nu transforma aparatul în obiect de joacă.

Precauție

- Nu scufundați aparatul în apă și nici nu îl clătiți sub jet de apă. Numai unitatea de tăiere poate fi clătită la robinet.
- Utilizați, încărcăți și păstrați aparatul la o temperatură cuprinsă între 5°C și 35°C.
- Folosiți doar adaptorul furnizat.
- Dacă adaptorul este deteriorat, înlocuiți-l întotdeauna cu unul original, pentru a evita orice accident.
- Nu utilizați aparatul în cazul în care unitatea de tăiere sau pieptenele pentru tuns este deteriorat(ă) sau rupt(ă), pentru a evita rănirea.

Câmpuri electromagnetice

Acest aparat Philips respectă toate standardele și reglementările privind expunerea la câmpuri electromagnetice (EMF).

Generalități

- Acest aparat este dotat cu un selector automat de tensiune și este potrivit pentru tensiuni cu valori cuprinse între 100 și 240 V.
- Adaptorul transformă tensiunea de 100-240 volți într-o tensiune sub 24 volți.



Pregătirea pentru utilizare

Notă: Acest aparat poate fi utilizat numai direct de la priză.

Pregătirea aparatului

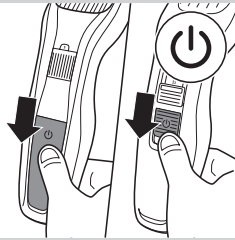

- 1 Asigurați-vă că aparatul este oprit.

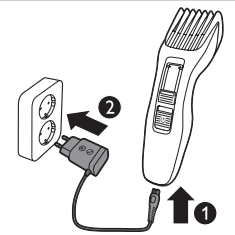

- 2 Introduceți ștecherul în aparat (1) și introduceți adaptorul în priza de perete (2).

Utilizarea aparatului

Setările pentru lungimea părului sunt indicate în milimetri, pieptenele taie părul la o lungime cuprinsă între 1 mm și 23 mm. Setările corespund lungimii de păr obținute după tundere.

Dacă tundeți pentru prima dată, aveți grijă. Nu deplasați aparatul de tuns prea repede. Faceți mișcări line și continue.

Sugestie: Începeți să tundeți la o setare mare de lungime și reduceți setarea de lungime treptat până când ajungeți la lungimea de păr dorită.

Tunderea cu pieptenele

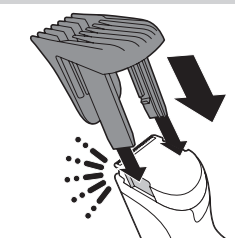

- 1 Atașați pieptenele pe aparat.

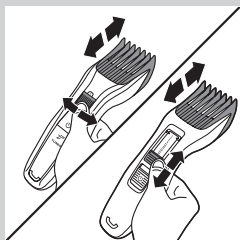

2 Rotiți dispozitivul de reglare a setării de lungime la lungimea dorită.

Notă: Când tundeți pentru prima dată, începeți cu setarea cea mai mare de lungime pentru a vă familiariza cu aparatul.

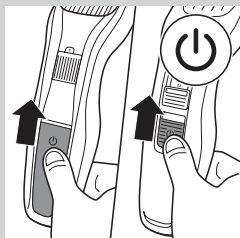

3 Porniți aparatul.



4 Pentru a tunde cel mai eficient, deplasați mașina de tuns în sens contrar direcției în care cresc firele de păr. Asigurați-vă că suprafața pieptenului rămâne în permanent în contact cu pielea.

Tunderea fără pieptene

Utilizați mașina de tuns fără pieptenele pentru tuns pentru a tunde părul foarte aproape de piele (0,5 mm) sau pentru a contura linia feței și a perciunilor.

Aveți grijă când tundeți fără pieptene, deoarece elementul de tăiere îndepărtează orice fir pe care îl atinge.

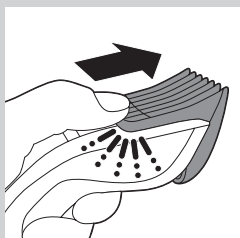

1 Scoateți pieptenele de pe aparat.

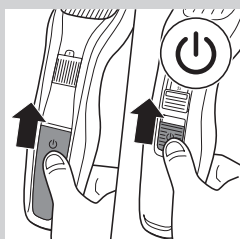

2 Porniți aparatul.

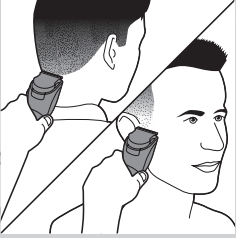

- 3** Efectuați mișcări bine controlate. Atingeți părul ușor cu aparatul.

Curățarea

Nu folosiți niciodată bureți de sârmă, agenți de curățare abrazivi sau lichide agresive cum ar fi alcoolul, benzina sau acetona pentru a curăța aparatul.

Nu scufundați aparatul în apă și nici nu îl clătiți la robinet.

Notă: Numai elementul tăietor și pieptenele pot fi curățați cu apă.

- 1** Asigurați-vă că aparatul este oprit și deconectat de la priză.
- 2** Curățați carcasa aparatului cu o cârpă uscată.
- 3** Scoateți pieptenele și curățați-l cu periuța sau clătiți-l sub jet de apă.

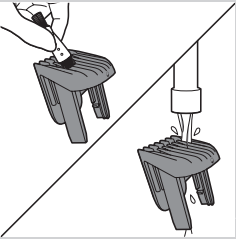

- 4** Apăsăți butonul de eliberare (1). Unitatea de tăiere iese de pe aparat (2).

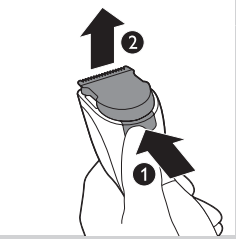

- 5** Curățați unitatea de tăiere cu periuța sau clătiți-o sub jet de apă.

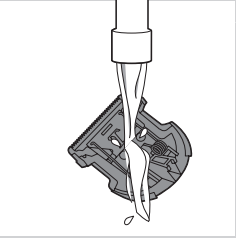

- 6** Curățați interiorul aparatului cu ajutorul periuței.

Nu scufundați aparatul în apă și nici nu îl clătiți la robinet.

- 7** Scuturați apa în exces. Pentru a reatașa unitatea de tăiere, introduceți tortița unității de tăiere în slotul de ghidare.



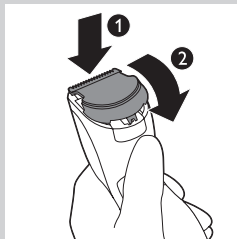

- 8** Introduceți tortița unității de tăiere în slotul de ghidare (1) și împingeți unitatea de tăiere înapoi în aparat (2).

Înlocuirea

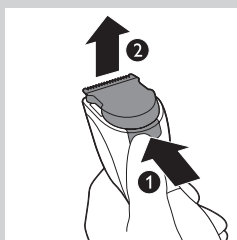

Nu înlocuiți o unitate de tăiere uzată sau deteriorată decât cu o unitate de tăiere Philips originală, disponibilă la centrele de service Philips autorizate.

- 1** Apăsați butonul de eliberare (1). Unitatea de tăiere iese de pe aparat (2).

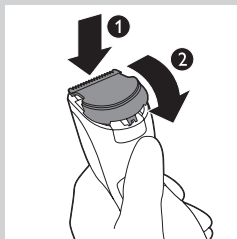

- 2** Introduceți tortița noii unități de tăiere în slotul de ghidare (1) și împingeți unitatea de tăiere înapoi în aparat (2).

Comandarea accesoriilor

Pentru a cumpăra accesorii sau piese de schimb, vizitați www.shop.philips.com/service sau mergeți la distribuitorul dvs. Philips. Puteți, de asemenea, să contactați Centrul de asistență pentru clienți Philips din țara dvs. (consultați broșura de garanție internațională pentru detalii de contact).

Protecția mediului



- Nu aruncați aparatul împreună cu gunoiul menajer la sfârșitul duratei de funcționare, ci predați-l la un punct de colectare autorizat pentru reciclare. În acest fel, ajutați la protejerea mediului înconjurător.

Garanție și asistență

Dacă aveți nevoie de informații sau de asistență, vă rugăm să vizitați www.philips.com/support sau să citiți broșura de garanție internațională separată.

Введение

Поздравляем с покупкой продукции Philips! Для получения полной поддержки, оказываемой компанией Philips, зарегистрируйте прибор на веб-сайте www.philips.com/welcome.

Общее описание (Рис. 1)

- 1 Стригущий блок
- 2 Регулятор длины волос
- 3 Кнопка включения/выключения
- 4 Насадка-триммер
- 5 Щеточка
- 6 Адаптер
- 7 Гнездо для маленького штекера

Важная информация

Перед использованием прибора внимательно ознакомьтесь с руководством пользователя и сохраните его для дальнейшего использования в качестве справочного материала.

Опасно!

- Избегайте попадания жидкости на адаптер.

Предупреждение

- В конструкцию адаптера входит трансформатор. Запрещается заменять адаптер или присоединять к нему другие штекеры: это опасно.
- Данный прибор не предназначен для использования лицами (включая детей) с ограниченными возможностями сенсорной системы или ограниченными умственными или физическими способностями, а также лицами с недостаточным опытом и знаниями, кроме как под контролем и руководством лиц, ответственных за их безопасность.
- Не позволяйте детям играть с прибором.

Внимание!

- Запрещается опускать прибор в воду или промывать под струей воды. Разрешается промывать под струей воды только режущий блок.
- Использование прибора, его зарядка и хранение должны производиться при температуре от 5°C до 35°C.
- Пользуйтесь только тем адаптером, который входит в комплект поставки.
- Если адаптер поврежден, заменяйте его только таким же адаптером, чтобы обеспечить безопасную эксплуатацию прибора.
- Не пользуйтесь прибором с поврежденным или изношенным режущим блоком или насадкой-триммером: это может привести к травме.

Электромагнитные поля

Этот прибор Philips соответствует всем стандартам и нормам по воздействию электромагнитных полей (ЭМП).



Общие сведения

- Данный прибор оснащен устройством автоматического выбора напряжения и предназначен для электросетей с напряжением от 100 до 240 вольт.
- Адаптер преобразует напряжение 100–240 вольт в безопасное напряжение ниже 24 вольт.

Подготовка прибора к работе

Примечание Питание данного прибора может осуществляться только напрямую от электросети.

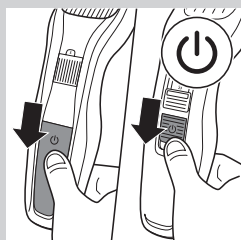
Подготовка прибора к работе

- 1** Прибор должен быть выключен.

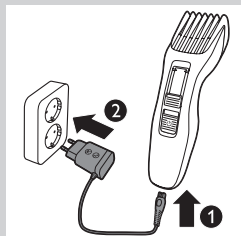

- 2** Вставьте штекер в прибор (1) и подключите адаптер к розетке электросети (2).

Использование прибора

Установки длины волос указаны в миллиметрах, гребень подравнивает волосы до длины 1—23 мм. Отметки соответствуют длине волос после стрижки.

При первом подравнивании соблюдайте осторожность. Не перемещайте триммер слишком быстро. Действуйте медленно и плавно.

Совет. Начните подравнивание, установив большую длину, и постепенно уменьшайте настройку, пока не добьетесь желаемой длины волос.

Подравнивание с помощью гребня

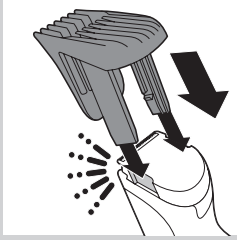

1 Установите гребень на прибор.

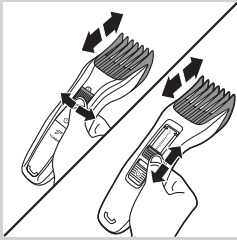

2 Выберите необходимую установку с помощью регулятора длины волос.

Примечание При первом подравнивании начните с установки максимальной длины волос, чтобы привыкнуть к использованию прибора.

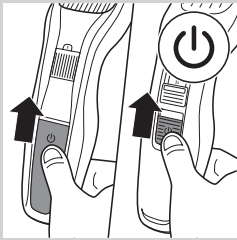

3 Включите прибор.



4 Для наиболее эффективного подравнивания перемещайте прибор против направления роста волос. Следите, чтобы поверхность гребня все время плотно прилегала к коже.

Подравнивание без гребня

Для короткой стрижки (0,5 мм) или для создания контура стрижки по линии шеи и на висках используйте триммер без гребня.

При подравнивании без гребня будьте осторожны: все волосы, которых коснется режущий блок, будут срезаны.

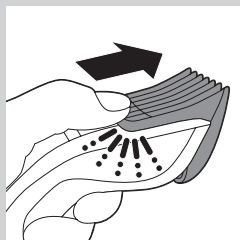

1 Снимите гребень с прибора.

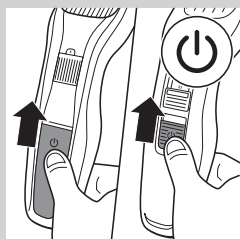

2 Включите прибор.

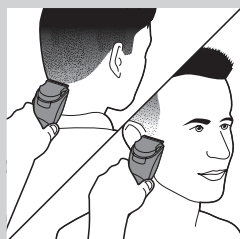

3 Уверенно перемещайте триммер, слегка касаясь им волос.

Очистка

Запрещается использовать для чистки прибора губки с абразивным покрытием, абразивные чистящие средства или растворители типа бензина или ацетона.

Запрещается опускать прибор в воду или промывать под струей воды.

Примечание Мыть водой можно только режущий блок и гребень.

- 1** Убедитесь, что прибор выключен и отсоедините его от сети электропитания.
- 2** Протирайте корпус прибора сухой тканью.
- 3** Снимите гребень и очистите его с помощью щеточки или промойте под струей воды.

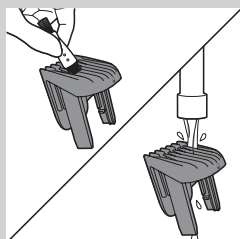

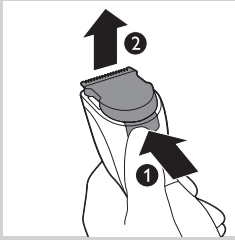

4 Нажмите кнопку отсоединения (1). Снимите режущий блок с прибора (2).

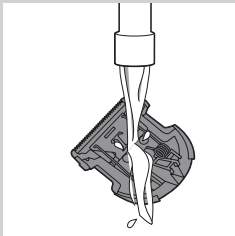

5 Очистите режущий блок с помощью щеточки или под струей воды.



6 Внутренние части прибора следует очищать с помощью щеточки.

Запрещается опускать прибор в воду или промывать под струей воды.

7 Стряхните оставшуюся воду. Чтобы снова установить на прибор режущий блок, вставьте выступ на блоке в направляющий паз.

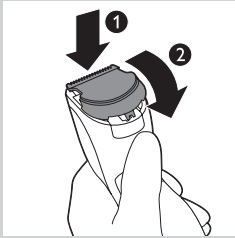

8 Вставьте выступ на режущем блоке в направляющий паз (1) и установите блок на прибор (2).

Замена

Изношенный или поврежденный режущий блок заменяйте только на блок производства Philips, который можно приобрести в авторизованном сервисном центре Philips.

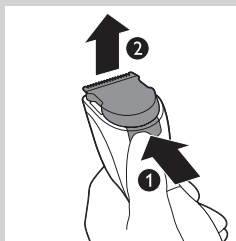

- 1 Нажмите кнопку отсоединения (1). Снимите режущий блок с прибора (2).

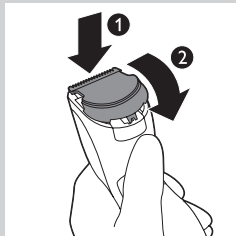

- 2 Вставьте выступ на новом режущем блоке в направляющий паз (1) и установите блок на прибор (2).

Заказ аксессуаров

Чтобы приобрести аксессуары или запасные части, посетите веб-сайт **www.shop.philips.com/service** или обратитесь в местную торговую организацию Philips. Вы также можете обратиться в местный центр поддержки потребителей Philips (контактные данные указаны на гарантийном талоне).

Защита окружающей среды



- После окончания срока службы не выбрасывайте прибор вместе с бытовыми отходами. Передайте его в специализированный пункт для дальнейшей утилизации. Этим вы поможете защитить окружающую среду.

Гарантия и поддержка

Для получения поддержки или информации посетите веб-сайт **www.philips.com/support** или ознакомьтесь с информацией на гарантийном талоне.