

Vitek®

**ИНСТРУКЦИЯ ПО ЭКСПЛУАТАЦИИ
MANUAL INSTRUCTION**

**ПАРОВОЙ УТЮГ
STEAM IRON**



МОДЕЛЬ VT-1201

ENGLISH

FEATURES OF YOUR IRON

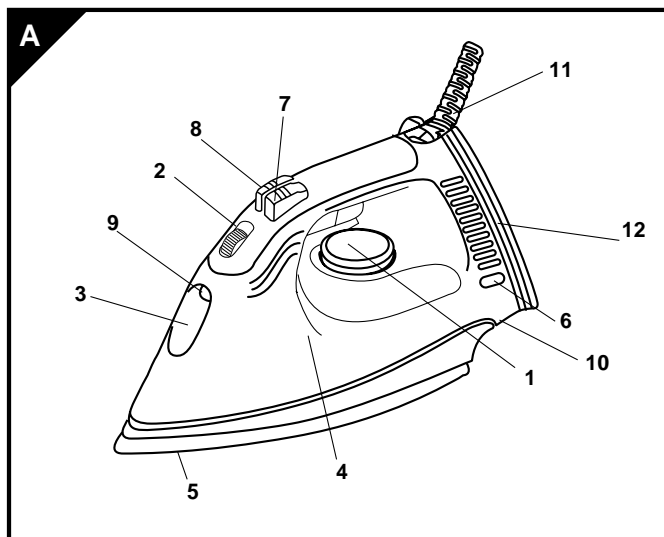

- | | |
|-------------------------------|--------------------------|
| 1. Temperature control dial | 7. Burst of steam button |
| 2. Variable Steam knob | 8. Spray button |
| 3. Filling aperture for water | 9. Spray Nozzle |
| 4. Water tank | 10. Rating Label |
| 5. Soleplate | 11. Swivel Cord |
| 6. Indication lamp | |

Гарантийный талон Vitek®

Сведения о покупке

Модель: _____

Серийный №: IR 120100000 _____

Дата покупки: _____

Сведения о продавце

Название и адрес продающей организации

Телефон: _____

Подтверждаю получение исправного изделия, с условиями гарантии ознакомлен

М.П.

Подпись покупателя _____

Внимание!
Гарантийный талон действителен только при наличии печати продающей организации

Vitek®

Купон №3

Модель: _____ Серийный №: IR 120100000

Дата поступления в ремонт: _____

Дата выполнения ремонта: _____

Вид ремонта: _____

М.П.

Купон №2

Модель: _____ Серийный №: IR 120100000

Дата поступления в ремонт: _____

Дата выполнения ремонта: _____

Вид ремонта: _____

М.П.

Купон №1

Модель: _____ Серийный №: IR 120100000

Дата поступления в ремонт: _____

Дата выполнения ремонта: _____

Вид ремонта: _____

М.П.

Список сервисных центров

№ п/п.	Город	Наименование сервисного центра	Адрес	Телефон
1.	Москва	Сонико-сервис, ЗАО	Подососонский пер., 12, стр.1 (м. Курская)	(095) 917-03-16
		Сонико-сервис, ЗАО	Хохловский пер., 11/1 (м. Китай-город)	(095) 917-34-24
		Сонико-сервис, ЗАО	Колокольников пер., 9/10, стр.5 (м. Сухаревская)	(095) 208-56-48
2.	Челябинск	Импорт-сервис, ООО	ул. Энтузиастов, 16	(3512) 34-04-95
3.	Красноярск	ИСТОК, СЦ ДОН ТВ	ул. Ленина, 28	(3912) 65-32-18 (3912) 36-67-09
4.	Воронеж	Орбита-Сервис, ООО	ул. Донбасская, д. 1	(0732) 77-66-25
5.	Волгоград	Радиотехника, ООО	ул. Штеменко, 33	(8442) 72-95-58 72-71-27
6.	Рязань	Сервисный центр, ООО	Куйбышевское шоссе, 21	(0912) 44-63-17
7.	Смоленск	Гарант, СЦ	ул. Фрунзе, д. 22	(0812) 61-88-00
8.	Братск	Лексика Электроникс	ул. Пионерская, 23/40	(8152) 45-50-31
9.	Ростов-на-Дону	Софт Сервис, СЦ	пер. Островского, 124	(8632) 39-93-29
10.	Иркутск	ТД Эверест, ООО	15 Советский пер., 4а	(3952) 45-19-11
11.	Томск	Денди-Сервис, ООО Академия Сервис, ООО	ул. Учебная, 26 пр. Академический, д. 1	(3822) 42-42-66 (3822) 25-85-80
12.	Саратов	АИСТ-96	ул. Соколова, 320 А	(8452) 51-41-99
13.	Киров	ЭКРАН СЕРВИС ООО	ул. Воровского, 43	(8332) 37-20-78 62-79-66
14.	С.-Петербург	КУРСОР ООО	Загребский б-р, 33/1	(812) 108-20-26 108-20-19
15.	Самара	Сервис Центр ООО	ул. Минчурина, 15, секция 1/2	(8462) 34-94-63 34-29-79
16.	Екатеринбург	ЧП Шелли Д.В. ШЕЛ-СЕРВИС	ул. Радищева, 55 ул. Восточная, 44	(3432) 23-10-20 (3432) 70-62-63
17.	Астрахань	ООО СФ ЭЛКОМ	ул.Красная, 12/2	(8512) 39-08-53
18.	Орск	ООО Астра	пр-т Ленина, 77	(35372) 1-45-99
19.	Владимир	ООО Электрон-Сервис	ул. Ново-Ямская, 73	(0922) 24-08-19
20.	Чебоксары	ЧП Лаптенкова С.О.	пр. Тракторостроителей, 24	(Дмитрий Вершинин)
21.	Мурманск	СРС-Мурманск	ул. Софьи Перовской, 37	(8152) 45-50-31
22.	Тамбов	ООО БВС-2000	ул. Энгельса, д. 5 (магазин Юбилейный)	(0752) 75-17-18
23.	Кострома	ЗАО АКСОН-сервис	ул. Сулырина, д. 5	(0942) 22-36-28
24.	Тверь	ТСН плюс	пр-т 50-летия Октября, 36	(0822) 42-82-95
25.	Курган	ТП-сервис	ул. Красина, 41	(35222) 5-51-85
26.	Рыбинск	САМСОН	ул.Стоялая, 19	(0855) 20-14-04
27.	Калининград	Вестер-Сервис	ул. Горького, 50	(0112) 27-20-54
28.	Оренбург	КОМИНКОМ	ул. Брестская, 7	(3532) 62-77-01
29.	Сыктывкар	СД-СЕРВИС	ул. Морозова, 169	(8212) 27-14-71
30.	Н. Новгород	Электроника (ЧП Кузнецов)	ул. Алексеевская, 9	(8312) 19-41-08/10
31.	Казань	ТЕХНИКА	ул. Вишневского, 14	(8432) 38-31-37/07
32.	Таганрог	КРИСТИ	ул. Фрунзе, 45	(8634) 46-47-54
33.	Ижевск	Радиокомплект	ул. 9-я Подлесная, 25	(3412) 59-28-05
34.	Барнаул	Vitek - сервис	ул. Попова, 68	(3852) 35-37-50 35-37-51
35.	Новосибирск	ООО "Техмастер"	ул. Большевитская, 131	(3832) 12-54-00
36.	Омск	Космос	Космический пр-т, 97А, к.4	(3919) 53-98-41

Получить информацию о других сервисных центрах Вы можете у продавца или по адресу в Интернет: www.vitek-aus.ru

ENGLISH

IMPORTANT SAFEGUARDS

- 1 Read all instructions before use.
- 1 Ensure the voltage on the Rating Label is the same as that in your home.
- 1 Use the iron only for its intended use.
- 1 The iron should always be turned to off before plugging or unplugging from the wall socket/ Never yank the cord to disconnect from the wall socket; instead. Grasp plug and pull to disconnect.
- 1 Do not operate iron with a damaged cord/plug or if the iron has been dropped or damaged. To avoid the risk of electric shock, do not disassemble the iron, take it to a qualified serviceman for examination and repair. Incorrect reassemble can cause a risk of electric shock when the iron is used.
- 1 Take care: If you are leaving the appliance momentarily, always switch it off, remove the plug from the socket and stand the iron on its base.
- 1 Close supervision is necessary for any appliance being used by or near children. Do not leave the iron unattended while connected or on an ironing board.
- 1 To protect against a risk of electric shock, do not immerse the iron in water or other liquids.
- 1 Burns can occur from touching hot metal parts, hot water or steam. Use caution when you turn a steam iron upside down-there may be hot water in the reservoir.
- 1 Do not allow cord to touch hot surfaces. Let the iron cool completely before putting away, loop cord loosely around the iron when storing.
- 1 Always disconnect the iron from the electrical socket when filling with water or emptying and when not in use.
- 1 To avoid a circuit overload, do not operate another high wattage appliance on the same circuit.
- 1 If an extension cord is absolutely necessary, a 10 ampere (Europe)/15 ampere (America) should be used. Cords rated for less amperage may overheat. Care should be taken to arrange the cord so that it cannot be pulled or tripped over.
- 1 Prevent water over flow, do not fill water over max level.
- 1 Save these instructions.

ENGLISH

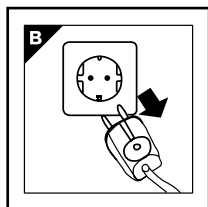

Turn off the iron and remove the plug from the wall socket before filling the iron.

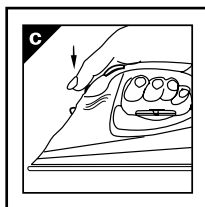

Set the Variable Steam regulator to "0" position.

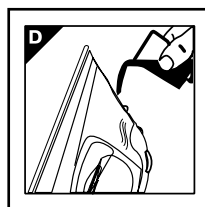

Stand the iron upright and fill the iron with water from the measuring cup.

NOTE:

When using the iron for the first time test on an old piece of fabric to ensure the Soleplate and water tank are completely clean. The iron may slightly smoke when switched on for the first time-this is normal and will soon cease.

CHOICE OF WATER

The iron be used with normal tap water.

If, however, the water in your area is particularly hard (Hardness Higher than 17° DH), it is advisable to use distilled or demineralized water to prolong the life of your iron.

Do not use chemically de-scaled water.

MAINTENANCE**Self-cleaning**

Important: Your iron will give the best ironing results and last longest if you apply «self-cleaning» once a month to remove any scale, fluff etc.

1. Fill the water reservoir up to 1/2 with water.
2. Place the iron on its rear side.

РУССКИЙ

УСЛОВИЯ ГАРАНТИЙНОГО ОБСЛУЖИВАНИЯ**Уважаемый покупатель!**

Фирма VITEK выражает благодарность за Ваш выбор и гарантирует высокое качество и безупречное функционирование приобретенного Вами изделия при соблюдении правил его эксплуатации.

Срок гарантии на все изделия - 12 месяцев со дня покупки. Данным гарантийным талоном VITEK подтверждает исправность данного изделия и берет на себя обязательство по бесплатному устранению всех неисправностей, возникших по вине производителя.









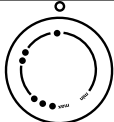

Гарантийный ремонт может быть произведен в авторизированном сервис-центре на территории России.

Условия гарантии:

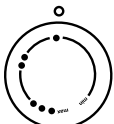
1. Настоящая гарантия имеет силу при соблюдении следующих условий:
 - правильное и четкое заполнение гарантийного талона с указанием наименования модели, ее серийного номера, даты продажи и печати фирмы-продавца в гарантийном талоне и отрывных купонах;
 - наличие оригинала квитанции (чека), содержащего дату покупки.
2. VITEK оставляет за собой право на отказ в гарантийном обслуживании в случае непредоставления вышеуказанных документов, или если информация в них будет неполной, неразборчивой, противоречивой.
3. Гарантия не включает в себя периодическое обслуживание, установку, настройку изделия на дому у владельца, чистку аудио-видео головок.
4. Не подлежат гарантийному ремонту изделия с дефектами, возникшими вследствие:
 - механических повреждений;
 - несоблюдения условий эксплуатации или ошибочных действий владельца;
 - неправильной установки, транспортировки;
 - стихийных бедствий (молния, пожар, наводнение и т. п.), а также других причин, находящихся вне контроля продавца и изготовителя;
 - попадания внутрь изделия посторонних предметов, жидкостей, насекомых;
 - ремонта или внесения конструктивных изменений неуполномоченными лицами;
 - использования аппаратуры в профессиональных целях;
 - отклонений от Государственных Технических Стандартов питающих, телекоммуникационных и кабельных сетей;
 - при выходе из строя деталей, обладающих ограниченным сроком службы.
5. Настоящая гарантия не ущемляет законных прав потребителя, предоставленных ему действующим законодательством.

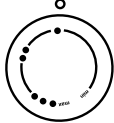
РУССКИЙ

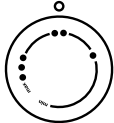
ENGLISH

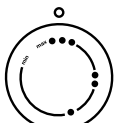
Примечание:  На ярлыке означает: изделие нельзя гладить! (например, эластик)			
ярлык	вид ткани	волокно	позиция терморегулятора
	синтетика	акрил полипропилен полиэтан	
	синтетика	ацетатволокно триацетат	
	синтетика	с люреksom полиамид (нейлон) полиэстер вискоза	
	шелк	шелк	
	шерсть	шерсть	
	хлопок	хлопок	
	лен	лен	

3. Slide the temperature dial to MAX.
4. Insert the plug into the wall socket.
5. Allow the iron to heat up until indicator light first goes out.
6. Remove the plug from the wall socket.
7. Keep the iron horizontally over the sink.
8. Set the «Variable Steam Knob» at maximum position.
9. Boiling water and steam will now emit from the holes in the Soleplate. Impurities and scale (if any) are washed away with it.
10. Move the iron forwards and backwards while this happens. Go on letting steam and water escape until the water reservoir is virtually empty.
11. Turn the «Variable Steam Knob» to «0» position.
12. Insert the plug into wall socket.
13. Set the temperature dial to position MAX. Let the iron heat up again. The remainder of the water inside the steam chamber will now vaporize and leave the iron through the Soleplate.
14. During this process of dry-steaming it is advisable to move the iron over the old piece of cloth.

IRONING TEMPERATURE

- 1 Always check first to see whether a label with ironing instructions is attached to the article to be ironed. (See table)
- 1 Follow these ironing instructions in all cases.
- 1 If ironing instructions are missing but you do know the kind of fabric, then see the table below.
- 1 The table is valid for the materials only and is not applicable to any applied finish, gloss etc.
Textile to which some kind of finish has been applied (gloss, wrinkle, relief etc.) can best be ironed at lower temperatures.
- 1 Sort the laundry out according to ironing temperature first: wool whit wool, cotton with cotton, etc.
- 1 The iron heats up quicker than it cools down. Therefore, start ironing the articles requiring the lowest temperature such as those made of synthetic fibres.
- 1 If the fabric consists of various kinds of fibres, you must always select the lowest ironing temperature of the composition of those fibres.

ENGLISH

(E.g. an article consisting of «60% polyester and 40% cotton» should be ironed at the temperature indicator for polyester (·) and without steam.)

If you do not know what kinds of fabrics the article has been made of, find a spot which will be invisible when wearing or using the article. Try out the ironing temperature which is most suitable there.

(Start at a relatively low temperature.)

- 1 Pure woolen fabric (100% wool) may be pressed with the iron set to a steam position. Preferably set the steam control to maximum position and use a dry pressing cloth.
- 1 When steam-ironing woolen fabrics, shining of the fabric may occur. This can be prevented by turning the article inside out and ironing the reverse side.
- 1 Velvet and other textures which rapidly acquire shiny spots should be ironed in one direction only (with the nap) applying light pressure.
- 1 Always keep the iron moving.
- 1 Silk and other fabrics likely to become shiny should be ironed on the reverse side. To prevent staining do not use the spray on silk or other delicate fabrics.

SETTING THE TEMPERATURE

- 1 Insert the plug in the wall socket.
- 1 Stand the iron upright.
- 1 Set the temperature control knob (7) to the correct ironing temperature as indicated in the iron in instructions or in the tables. (See table)

SPRAYING

At any temperature, by pushing on the spray button (3) a couple of times, the laundry can be damped down (fig. E).

Ensure that there is enough water in the water reservoir.

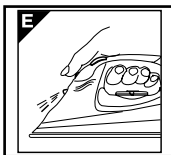
**STEAM-IRONING**

- 1 As indicated on the temperature control knob (7) and the steam-ironing is only possible at higher ironing temperatures:
 - 1 1 or 1 1 1 1 for moderate steam

6

РУССКИЙ

- 1 Нажмите на кнопку порционного распределения пара (5).
- 1 Через некоторое время подайте еще одну порцию пара.

СУХОЕ ГЛАЖЕНЬЕ

- 1 Включите прибор в сеть.
- 1 Установите регулятор режимов отпаривания (4) в позицию "0".
- 1 На терморегуляторе выберите подходящую для изделия температуру глаженья.
- 1 Когда лампочка индикатора погаснет, можете начинать гладить.

ХРАНЕНИЕ

- 1 Выключите утюг и отсоедините его от сети.
- 1 Электрический шнур можно намотать на специальное приспособление для его хранения.
- 1 Храните утюг в горизонтальном положении.

УХОД И ЧИСТКА

- 1 Перед тем как чистить утюг, отключите его от сети и дайте ему остыть.
- 1 Загрязнение на подошве может быть удалено грубой тканью, смоченной в растворе уксуса с водой.
- 1 Корпус утюга протирайте сначала влажной тканью, а затем сухой.
- 1 Для чистки подошвы не используйте обдирающие материалы.
- 1 Подошва всегда должна оставаться гладкой: избегайте контактов с металлическими объектами.

ЗАЩИТНОЕ ОТКЛЮЧЕНИЕ

В случае неисправности термостата срабатывает механизм защитного отключения, предохраняющий утюг от перегрева. Неисправный утюг необходимо показать специалисту.

СПЕЦИФИКАЦИЯ

Питание	230V ~ 50Hz
Максимальная мощность	1200 W

СРОК СЛУЖБЫ УТЮГА НЕ МЕНЕЕ 3-Х ЛЕТ

15

РУССКИЙ

ПАРОВОЕ ГЛАЖЕНЬЕ

Как показано на терморегуляторе, паровое глажение возможно только при высоких температурах:

- 1 1 1 или 1 1 1 для умеренного пара,
- 1 1 1 для максимального пара.
- 1 Емкость должна быть заполнена водой.
- 1 Поставьте утюг на основание.
- 1 Включите прибор в сеть.
- 1 Установите терморегулятор (7) в необходимую позицию «в зоне парового глажения».
- 1 Подождите, пока лампочка индикатора (6) погаснет и загорится снова.
- 1 Установите регулятор режимов отпаривания (4) в нужную позицию (рис. F).

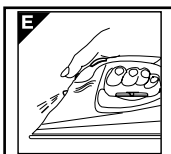

Примечание: Если установлена слишком маленькая температура, вода может вытекать из подошвы. Это может стать причиной появления пятен. Если это случится, установите терморегулятор в рекомендуемую позицию. Выход пара прекратится, как только соответствующая температура будет достигнута.

ПОРЦИОННОЕ РАСПРЕДЕЛЕНИЕ ПАРА

При нажатии кнопки (5), порция пара будет поступать из подошвы (рис. G). Эта процедура помогает при разглаживании складок. Порционное распределение пара может быть использовано только для глажения при высоких температурах.

ВЕРТИКАЛЬНЫЙ ПАР

Эта функция используется для разглаживания складок на вещах, находящихся в вертикальном положении.

- 1 Установите терморегулятор (7) в максимальное положение.
- 1 Держите утюг вертикально на расстоянии 20-40 см от вещи.

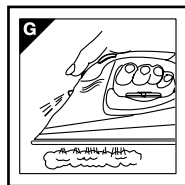
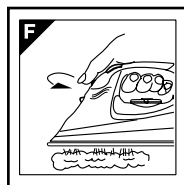

ENGLISH

1 1 1 for maximum steam

- 1 Ensure that there is enough water in the water reservoir.
- 1 Stand the iron on its rear side.
- 1 Insert the plug into the wall socket.
- 1 Set the temperature control knob (7) at the required position within the «steam area» (1 1 1 or 1 1 1)
- 1 Wait a little while for the indication lamp (6) to go out to come on again.
- 1 Set the steam control knob (4) to the required position (fig. F).

Notes: Water may leak from the Soleplate if too low a temperature has been selected. This will then cause stains. If this happens, set the temperature control to the advised position. Steaming will recommence as soon as the appropriate temperature has been reached.

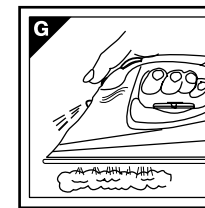
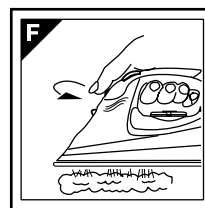
**BURST OF STEAM**

By pressing burst of steam button (5) an intense «shot» of steam is emitted from the Soleplate (fig. G).

This can be very useful e.g. when removing stubborn creases.

The «shot» of steam facility can be used only while ironing with high ironing temperature (positions ranging from 1 1 to 1 1 1).

VERTICAL STEAM

This function provides an extra amount of steam to remove wrinkles on delicate garments in hanging position, hanging curtains, or other hanging fabrics.

- 1 Set the temperature control (7) to the position «MAX».
- 1 Hold the iron in vertical position between 20 and 40 centimeters away from the garment.

ENGLISH

- 1 Press the burst of steam button (5) once.
- 1 An intense steam will penetrate into the garment removing the wrinkles.
- 1 Wait a few seconds before pressing burst of steam button again.

DRY IRONING

- 1 Insert the plug in the wall socket.
- 1 Ensure that the steam control button (4) is in the position "0".
- 1 Select the setting on the temperature control dial best suited for the fabric to be ironed.
- 1 When the indication light has extinguished ironing may commence.

STORAGE

- 1 Turn off the iron and disconnect the plug from the wall socket.
- 1 The power cord can be wound around the cord storage.

CARE AND CLEANING

- 1 Before cleaning the iron ensure it is disconnected from the power supply and has completely cooled down.
- 1 Deposits on the Soleplate may be removed with a rough cloth soaked in a vinegar/water solution.
- 1 The casting may be wiped with a damp cloth and then polished with a dry one.
- 1 Do not use abrasives on the Soleplate.
- 1 Keep the Soleplate smooth: avoid hard contact with metal objects.

SAFETY PROTECTIVE CUT-OUT

In the unlikely event of the thermostat failing, the protective cut-out will operate to prevent the iron overheating.

The iron should then be taken to an authorized repairer.

SPECIFICATION

Power requirement	230V ~ 50Hz
Max. power	1200 W

SERVICE LIFE OF THE IRON NOT LESS THAN 3 YEARS

8

РУССКИЙ

- 1 Если инструкция по утюжке изделия отсутствует и Вы знаете вид ткани, обратитесь к таблице температур в конце инструкции.
- 1 Таблица может быть использована только для тканей и не подходит для отделки изделий (оборки, блестящих нашивок и т.д.). Изделия с различными видами отделки рекомендуется гладить при низких температурах.
- 1 Сначала рассортируйте изделия по видам ткани: шерсть с шерстью, хлопок с хлопком и т.д.
- 1 Утюг нагревается быстрее, чем остывает, поэтому рекомендуется начинать гладить с тканей, требующих более низкой температуры утюжки, таких, как синтетика.
- 1 Если изделие состоит из нескольких видов ткани, выбирайте минимальную температуру для этих компонентов. (Например, изделие состоит из 60% синтетики и 40% хлопка, для утюжки выбирается позиция для синтетических тканей (·) и процесс утюжки осуществляется без пара).
- 1 Если Вы не знаете состав изделия, найдите на нем место, которое незаметно при носке, и попробуйте подобрать соответствующую температуру глаженья, начиная с минимальной.
- 1 При утюжке чистошерстяных тканей (100% шерсть), утюг нужно установить в позицию парового глаженья. Рекомендуется установить регулятор отпаривания в максимальную позицию и гладить через тонкую ткань. Шерстяные изделия они могут лосниться после глаженья. Чтобы этого избежать, утюжьте изделия с изнаночной стороны.
- 1 Бархат и ткани с блеском необходимо гладить в одном направлении.
- 1 Утюг должен всегда находиться в движении.
- 1 Шелк и другие блестящие ткани необходимо гладить с изнаночной стороны. Для предотвращения появления пятен на шелке и других тонких тканях не используйте распыление.

УСТАНОВКА ТЕМПЕРАТУРЫ

- 1 Включите прибор в сеть.
- 1 Поставьте утюг в вертикальное положение.
- 1 Установите терморегулятор в нужное положение.
- 1 После того как лампочка индикатора погаснет и загорится снова, Вы можете начать гладить. Лампочка будет периодически загораться и гаснуть. Если Вы переключили терморегулятор с высшей температуры на низшую, не начинайте гладить до тех пор, пока не загорится лампочка.

РАСПЫЛЕНИЕ

При любой температуре глаженья, чтобы смочить ткань, нужно нажать кнопку распыления (рис.Е). При этом в емкости всегда должна находиться вода.

13

РУССКИЙ

- 1 Когда не используете утюг, а также при наполнении его водой, всегда отсоединяйте его от сети.
- 1 Чтобы избежать перегрузки сети, не включайте одновременно несколько приборов.
- 1 Не наливайте воду выше обозначенного уровня.
- 1 Храните эту инструкцию.

Примечание: Перед использованием утюга в первый раз попробуйте его на кусочке ненужной ткани, чтобы полностью очистить подошву и емкость для воды. При включении утюга в первый раз может появиться дым, это нормально и скоро прекратится.

ВЫБОР ВОДЫ

Этот утюг можно использовать с нормальной питьевой водой.

Если в Вашем районе вода жесткая, рекомендуется использовать дистиллированную воду во избежание засорения утюга. Не используйте химически очищенную воду.

ФУНКЦИЯ САМООЧИСТКИ









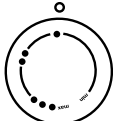

Режим самоочистки следует применять раз в месяц для удаления накипи, ворсинок и загрязнений. Эта процедура поможет вам продлить срок службы вашего утюга.

- 1 Заполните емкость для воды наполовину.
- 1 Поставьте утюг вертикально.
- 1 Установите терморегулятор в положение "MAX".
- 1 Включите утюг в сеть.
- 1 Подождите, пока утюг нагреется и погаснет лампочка индикатора.
- 1 Отключите утюг от сети и держите его горизонтально над раковиной.
- 1 Поставьте регулятор режимов отпаривания (4) в положение "self clean".
- 1 Из отверстий на подошве будут выделяться частицы накипи и грязи. Двигайте утюгом вперед и назад.
- 1 Когда резервуар очистится, поставьте регулятор режимов отпаривания (4) в положение "0".
- 1 Включите утюг.
- 1 Установите терморегулятор в положение "MAX". Прогладьте какую-нибудь ненужную ткань. Остатки воды испарятся.
- 1 Выключите утюг и поставьте его на хранение.

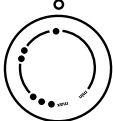
ТЕМПЕРАТУРА ГЛАЖЕНИЯ

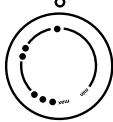
- 1 Прочитайте ярлык на изделии, которое Вы собираетесь гладить, и всегда выполняйте правила ухода за изделием.

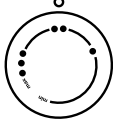
ENGLISH

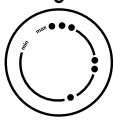
label	kind of textile	fibre material	temperature knob position
Note  on label means: THIS ARTICLE CANNOT BE IRONED! (e.g. chlorofibre, elastodiene)			
	synthetic	acrylic modacryl polypropilene polyurethane	
	synthetic	acetate triasetat	
	synthetic	metallised curpo polyamide(nylon) polyester modal viscose(rayon)	
	silk	silk	
	wool	wool	
	cotton	cotton	
	linen	linen	

РУССКИЙ

ДЕТАЛИ УТЮГА

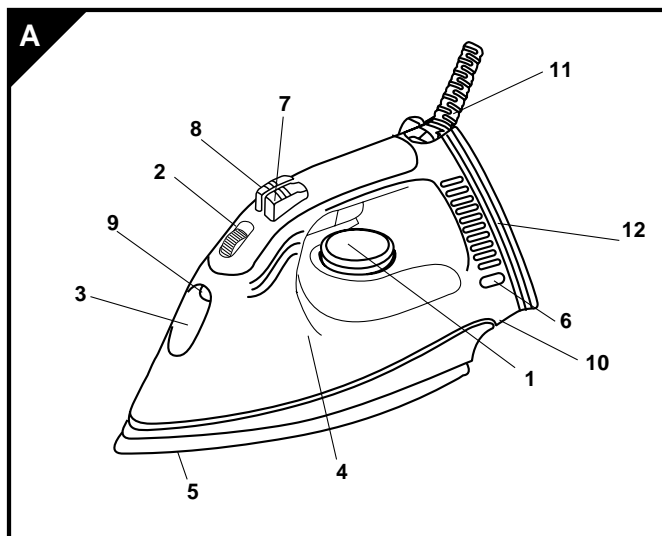

- | | |
|-----------------------------------|--|
| 1. Терморегулятор | 6. Индикатор |
| 2. Кнопка распределения пара | 7. Кнопка порционного распределения пара |
| 3. Отверстие для заполнения водой | 8. Кнопка распыления |
| 4. Емкость для воды | 9. Распылитель |
| 5. Подошва | 10. Маркировка |
| | 11. Поворачивающийся шнур |

10

РУССКИЙ

МЕРЫ БЕЗОПАСНОСТИ

- 1 Перед эксплуатацией внимательно прочитайте всю инструкцию.
- 1 Используйте утюг в целях, предусмотренных инструкцией.
- 1 Удостоверьтесь, что напряжение прибора (см. маркировку) соответствует локальному напряжению сети.
- 1 При отключении прибора от сети тяните за штепсель, а не за электрический шнур.
- 1 Не используйте утюг с поврежденным электрическим шнуром, а также с любыми другими неисправностями. Для предотвращения поражения электрическим током не разбирайте утюг. При неисправности отнесите утюг квалифицированным специалистам для ремонта. Неправильная сборка может стать причиной поражения электрическим током во время эксплуатации.

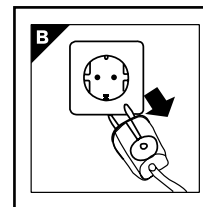

Перед заполнением водой выключите утюг и отсоедините его от сети.

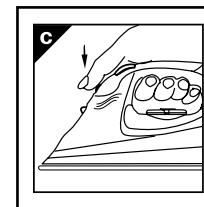

Установите регулятор различных режимов отпаривания в положение "0".

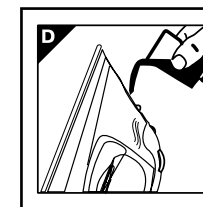

Установите утюг в вертикальную позицию и наполните его водой из мерной чашки.

- 1 Если Вам необходимо отлучиться, всегда выключайте утюг, отсоединяйте его от сети и ставьте на основание.
- 1 При работе электрических приборов вблизи детей необходимо наблюдение взрослых. Не оставляйте включенный утюг без присмотра.
- 1 Чтобы избежать поражения электрическим током, не погружайте утюг в воду или в любую другую жидкость.
- 1 При соприкосновении с горячими поверхностями утюга или горячей водой вы можете получить ожог.
- 1 Не допускайте соприкосновения электрического шнура с горячими поверхностями. Перед тем как убрать утюг, дайте ему полностью остыть, затем крепко намотайте электрический шнур на специальное приспособление.

11