

MANUALUL UTILIZATORULUI

FRIGIDER ȘI CONGELĂTOR



Înainte de a începe instalarea, citiți cu atenție aceste instrucțiuni. Lucrul acesta va simplifica instalarea și va garanta că produsul este instalat corect și în siguranță. Lăsați instrucțiunile în apropierea produsului după instalare, pentru referințe ulterioare.

ROMÂNĂ



MFL71741202
Rev.00_091820

www.lg.com

Copyright © 2020 LG Electronics Inc. Toate drepturile rezervate

CUPRINS

Acest manual poate conține imagini sau detalii care diferă față de modelul achiziționat.

Acest manual este supus revizuirii de către producător.

INSTRUCȚIUNI DE SIGURANȚĂ

CITIȚI TOATE INSTRUCȚIUNILE ÎNAINTE DE UTILIZARE.....	3
AVERTISMENT	3
ATENȚIE	9
PROTECȚIA MEDIULUI.....	11

INSTALARE

Înainte de instalare.....	12
Reglarea aparatului	13
Pornirea alimentării.....	13
Deplasarea aparatului pentru relocare.....	14

OPERARE

Înainte de utilizare	15
Caracteristicile produsului	18
Panou de control.....	20
Aparat de făcut gheață.....	21
Sertar frigider	21
Coșul de pe ușă	22
Raft.....	22
Sertarul congelator	23

FUNCȚII INTELIGENTE

Aplicația LG ThinQ.....	24
Smart Diagnosis	26

ÎNTREȚINEREA

Curățare	28
----------------	----

DEPANARE

Înainte de a apela unitatea de service	29
--	----

INSTRUCȚIUNI DE SIGURANȚĂ

CITIȚI TOATE INSTRUCȚIUNILE ÎNAINTE DE UTILIZARE

Următoarele îndrumări de siguranță au scopul de a preveni riscurile neprevăzute sau daunele provenite din operarea nesigură sau incorectă a produsului. Îndrumările sunt separate în „AVERTISMENT” și „ATENȚIE”, după cum se descrie mai jos.

Mesaje de siguranță



Acest simbol este afișat pentru a indica problemele și operațiunile care pot provoca riscuri. Citiți cu atenție partea care conține acest simbol și urmați instrucțiunile pentru a evita riscul.



AVERTISMENT

Acesta indică faptul că nerespectarea instrucțiunilor poate provoca vătămarea gravă sau decesul.



ATENȚIE

Acesta indică faptul că nerespectarea instrucțiunilor poate provoca vătămarea ușoară sau deteriorarea produsului.

AVERTISMENT



AVERTISMENT

- Pentru a reduce riscul de explozie, incendiu, deces, electrocutare, vătămare sau opărire a persoanelor la utilizarea acestui produs, luați măsuri elementare de precauție, inclusiv următoarele:

Siguranța tehnică

- Acest aparat poate fi utilizat de către copiii cu vârsta mai mare de 8 ani și de către persoanele cu capacități fizice, senzoriale sau mentale reduse, sau fără experiență și cunoștințe, în cazul în care sunt supravegheate și au fost instruite cu privire la utilizarea aparatului în

condiții de siguranță și dacă înțeleg riscurile implicate. Copiii nu trebuie să se joace cu aparatul. Curățarea și întreținerea realizată de utilizator nu vor fi făcute de către copii, decât cu condiția ca aceștia să fie supravegheați.

- Acest aparat nu este destinat utilizării de către persoane (inclusiv copii) cu capacități fizice, senzoriale sau mentale reduse, sau persoane lipsite de experiență și cunoștințe, cu excepția cazului în care acestea sunt supravegheate sau instruite cu privire la utilizarea aparatului de către persoana responsabilă cu siguranța lor. Copiii trebuie supravegheați, pentru a vă asigura că nu se joacă cu aparatul.
- Copiilor cu vârsta cuprinsă între 3 și 8 ani le este permis să încarce și să descarce aparatele frigorifice.
- Acest aparat este destinat utilizării în gospodării și în aplicații similare, cum ar fi:
 - zone de bucătărie pentru personalul din magazine, birouri și alte medii de lucru;
 - case de la ferme și de către clienți în hoteluri, moteluri și alte medii de tip rezidențial;
 - medii de tip pensiune;
 - catering și aplicații similare de vânzări cu ridicata.



Acest simbol vă avertizează asupra materialelor inflamabile care se pot aprinde și care pot provoca incendii dacă nu aveți grijă.

- Acest aparat conține o cantitate mică de agent frigorific izobutan (R600a), care este și inflamabil. La transportul și instalarea aparatului, trebuie să procedați cu grijă pentru a vă asigura că nicio parte a circuitului frigorific nu va fi deteriorată.
- Agentul frigorific și gazele insuflate izolatoare utilizate în aparat necesită proceduri speciale de eliminare. Înainte de aruncarea acestora, consultați-vă cu reprezentantul de service sau cu o persoană calificată în mod similar.
- Nu deteriorați circuitul frigorific.

- În cazul în care cablul de alimentare este deteriorat sau dacă priza este slăbită, nu utilizați cablul de alimentare și contactați un centru de service autorizat.
- Nu montați prize portabile multiple sau aparate portabile de alimentare în partea din spate a aparatului.
- Conectați bine ștecărul în priză după ce umezeala și praful au fost îndepărtate complet.
- Nu deconectați niciodată aparatul trăgând de cablul de alimentare. Apucați întotdeauna ferm de ștecăr și trageți-l în linie dreaptă din priză.
- Păstrați neobstrucționate deschiderile pentru aerisire din carcasa aparatului sau din structura incorporată.
- Nu depozitați substanțe explozive, cum ar fi cilindri cu aerosoli cu un propulsor inflamabil în acest aparat.
- Nu înclinați aparatul pentru a-l trage sau a-l împinge în timpul transportului.
- Atunci când poziționați aparatul, asigurați-vă că cablul de alimentare nu este blocat sau deteriorat.
- Nu utilizați dispozitive mecanice sau alte mijloace pentru a accelera procesul de dezghețare.
- Nu utilizați un uscător de păr pentru a usca interiorul aparatului și nu introduceți o lumânare în interior pentru a elimina mirosurile.
- Nu folosiți aparate electrice în interiorul frigiderului.
- Aveți grijă să nu vă prindeți mâinile sau picioarele în timp ce mutați aparatul.
- Deconectați cablul de alimentare înainte de curățarea interiorului sau exteriorului aparatului.
- Nu pulverizați apă sau substanțe inflamabile (pastă de dinți, alcool, diluant, benzen, lichid inflamabil, abraziv, etc.) pe suprafața interioară sau exterioară a aparatului pentru a-l curăța.
- Nu curățați aparatul cu perii, lavete sau bureți cu suprafață aspră ori fabricați din material metalic.
- Aparatul poate fi demontat, reparat sau modificat doar de personal calificat pentru reparații de la centrul de service LG Electronics.

Contactați un centru de informații pentru clienți LG Electronics dacă mutați și instalați aparatul în alt loc.

Risc de incendiu și de materiale inflamabile

- Dacă se detectează o scurgere, evitați orice foc deschis sau surse potențiale de aprindere și aerisiți timp de câteva minute încăperea în care stă aparatul. Pentru a evita crearea unui amestec aer-gaz inflamabil în cazul în care are loc o scurgere în circuitul de răcire, dimensiunea camerei în care este utilizat aparatul trebuie să corespundă cantității de agent frigorific utilizat. Camera trebuie să aibă dimensiunea de 1 m² pentru fiecare 8 g de agent frigorific R600a din interiorul aparatului.
- Agentul frigorific care se scurge din conducte se poate aprinde sau poate provoca o explozie.
- Cantitatea de agent frigorific din aparatul dvs. special este indicată pe plăcuța de identificare din interiorul aparatului.

Instalare

- Aparatul trebuie transportat doar de către două sau mai multe persoane și în timp ce se ține bine de aparat.
- Instalați aparatul pe o suprafață solidă și dreaptă.
- Nu instalați aparatul într-un loc umed și cu praf. Nu instalați și nu depozitați aparatul în aer liber sau într-o zonă expusă la condițiile atmosferice, cum ar fi lumina directă a soarelui, vânt, precipitații sau temperaturi sub punctul de îngheț.
- Nu amplasați aparatul în lumina directă a soarelui și nu îl expuneți la căldura degajată de aparate pentru încălzire, precum sobe sau radiatoare.
- Aveți grijă să nu expuneți partea din spate a aparatului în timpul instalării.
- Instalați aparatul într-un loc unde este ușor să deconectați fișa de rețea de la aparat.
- Aveți grijă să nu lăsați ușa aparatului să cadă în timpul montării sau demontării.

- Aveți grijă să nu înțepați, să nu striviți și să nu deteriorați în vreun alt fel cablul de alimentare atunci când montați sau demontați ușa aparatului.
- Aveți grijă ca fișa de rețea să nu fie orientată în sus sau aparatul să nu fie rezemat de fișa de rețea.
- Nu conectați un adaptor pentru ștecăr sau alte accesorii la ștecărul de alimentare.
- Nu modificați și nu prelungiți cablul de alimentare.
- Asigurați-vă că priza este împământată în mod corespunzător și că pinul de împământare de la cablul de alimentare nu este deteriorat sau scos din ștecăr. Pentru mai multe detalii cu privire la împământare, adresați-vă unui centru de informații pentru clienți LG Electronics.
- Acest aparat este dotat cu un cablu de alimentare care are conductor pentru împământarea echipamentelor și ștecăr cu împământare. Ștecărul trebuie conectat într-o priză corespunzătoare, care este instalată și împământată corespunzător, în conformitate cu toate codurile și regulamentele locale.
- Nu porniți niciodată un aparat care prezintă semne de deteriorare. Dacă aveți dubii, consultați distribuitorul dvs.
- Aruncați toate materialele de ambalare (precum pungi de plastic sau polistiren) departe de copii. Materialele de ambalare pot provoca sufocarea.
- Nu conectați aparatul la o priză multiplă fără cablu (montat).
- Aparatul trebuie să fie conectat la o sursă de alimentare cu siguranțe separate.
- Nu folosiți o priză multiplă care nu este împământată în mod corect (portabilă). În cazul folosirii unei prize multiple împământate corect (portabilă), folosiți priza multiplă cu o capacitate electrică egală sau mai mare decât clasa electrică a cablului de alimentare și folosiți priza multiplă doar pentru acest aparat.

Operare

- Nu utilizați aparatul în alt scop (depozitarea materialelor de uz medical sau experimentale ori transport) decât depozitarea alimentelor din gospodărie.
- Dacă pătrunde apă la componentele electrice ale aparatului, deconectați fișa de rețea și contactați un centru de informații pentru clienți LG Electronics.
- Deconectați fișa de rețea în timpul furtunilor puternice sau fulgerelor ori atunci când aparatul nu este utilizat o perioadă lungă de timp.
- Nu atingeți fișa de rețea sau butoanele aparatului cu mâinile ude.
- Nu îndoiiți cablul de alimentare în mod excesiv sau nu așezați un obiect greu peste acesta.
- Deconectați imediat ștecărul și contactați un centru de informații pentru clienți LG Electronics dacă detectați un zgomet ciudat, miros sau fum emanat de aparat.
- Nu puneți mâinile sau obiecte metalice în interiorul zonei care emite aerul rece, la capac sau pe grătarul care eliberează căldură, din partea din spate.
- Nu forțați și nu loviți capacul din spate al aparatului.
- Aveți grijă la copiii din apropiere atunci când deschideți sau închideți ușa aparatului. Ușa poate lovi copilul și poate provoca rănirea acestuia. Nu permiteți niciunei persoane să se balanseze pe uși, deoarece această acțiune poate provoca răsturnarea unității și, ca urmare, leziuni grave.
- Evitați riscul ca un copil să rămână închis în interiorul aparatului. Un copil care rămâne închis în interiorul aparatului se poate sufoca.
- Nu așezați animale, precum animalele de companie, în interiorul aparatului.
- Nu amplasați pe dispozitiv obiecte grele sau fragile, recipiente pline cu lichid, carburanți, substanțe inflamabile (cum ar fi lumânări, lămpi etc.) sau dispozitive de încălzire (cum ar fi plite, radiatoare etc.).
- Nu puneți dispozitive electronice (cum ar fi aparate de încălzire și telefoane mobile) în interiorul aparatului.

- Dacă există o scurgere de gaz (izobutan, propan, gaz natural etc.), nu atingeți aparatul sau fișa de rețea și ventilați imediat zona. Acest aparat utilizează agent frigorific gaz (izobutan, R600a). Deși utilizează o cantitate mică de gaz, este, în continuare, un gaz combustibil. Scurgerea de gaz în timpul transportării, instalării sau funcționării aparatului poate provoca incendii, explozii sau rănire dacă se produc scânteii.
- Nu utilizați și nu depozitați substanțe inflamabile sau combustibile (eter, benzen, alcool, substanțe chimice, GPL, pulverizare combustibilă, insecticide, odorizant de aer, cosmetice etc.) în apropierea aparatului.

Eliminare

- La eliminarea aparatului, scoateți garnitura de la ușă, lăsați rafturile și sertarele la loc și nu lăsați copiii în preajma aparatului.

ATENȚIE

ATENȚIE

- Pentru a reduce riscul de vătămare ușoară a persoanelor, riscul de defecțiune sau de deteriorare a produsului sau a altor bunuri la utilizarea acestui produs, luați măsuri elementare de precauție, inclusiv cum ar fi:

Operare

- Nu atingeți produsele alimentare înghețate sau părțile metalice din compartimentul congelatorului cu mâinile ude sau umede. Acest lucru poate provoca degerături.
- Nu așezați recipiente, sticle sau vase de sticlă (în special cu băuturi carbogazoase) în compartimentul congelatorului, pe rafturi sau în tava de gheață care vor fi expuse la temperaturi mai mici decât cea de îngheț.

- Sticla securizată de pe partea frontală a ușii aparatului sau de pe rafturi se poate deteriora din cauza impacturilor. În cazul spargerii, nu o atingeți.
- Nu vă agățați de ușile aparatului, de camera de depozitare sau de raft și nu vă urcați pe acestea.
- Nu puneți un număr excesiv de sticle de apă sau recipiente pentru gustări în coșurile de pe ușă.
- Nu deschideți și nu închideți ușa aparatului cu forță excesivă.
- În cazul în care balamaua ușii produsului este deteriorată sau funcționează necorespunzător, nu o mai utilizați și contactați un centru de service LG Electronics.
- Nu lăsați animalele să roadă cablul de alimentare sau furtunul de apă.
- Nu consumați niciodată alimente congelate imediat după ce au fost scoase din congelator.
- Aveți grijă să nu vă prindeți mâinile sau picioarele în timp ce deschideți sau închideți ușa aparatului sau compartimentul - Ușă în Ușă.

Întreținerea

- Nu curățați capacele sau rafturile din sticlă cu apă caldă atunci când sunt reci. Acestea s-ar putea crăpa dacă sunt expuse la schimbări bruște de temperatură.
- Nu introduceți rafturile cu susul în jos. Acestea pot să cadă.
- Pentru a elimina gheața din interiorul aparatului, contactați un centru de informații pentru clienți LG Electronics.
- Aruncați gheața din interiorul compartimentului pentru gheață din congelator când are loc o pană de curent prelungită.

PROTECȚIA MEDIULUI

Eliminarea aparatului vechi



- Simbolul de pubeză indică faptul că deșeurile electrice și electronice (WEEE) trebuie eliminate separat de celelalte deșeuri.
- Produsele electrice și electronice vechi conțin substanțe periculoase. Astfel, prin eliminarea corespunzătoare veți contribui la prevenirea deteriorării mediului înconjurător și al sănătății umane. Este posibil ca dispozitivul dvs. vechi să conțină piese componente, care pot fi folosite pentru repararea altor produse sau materiale importante care pot fi reciclate în scopul economisirii resurselor limitate.
- Dispozitivul vechi poate fi returnat magazinului de unde a fost achiziționat, sau puteți contacta firma responsabilă pentru eliminarea deșeurilor, în scopul aflării locației unității autorizate pentru reciclarea deșeurilor electrice și electronice (WEEE). Pentru informații mereu actualizate și referitoare la țara dvs. vă rugăm vizitați pagina web www.lg.com/global/recycling

INSTALARE

Înainte de instalare

Dimensiuni și distanța față de alte obiecte

O distanță prea mică față de obiectele alăturate poate cauza scăderea capacității de înghețare și creșterea costurilor de electricitate. Lăsați un spațiu de cel puțin 50 mm față de orice perete alăturat în timpul instalării aparatului.

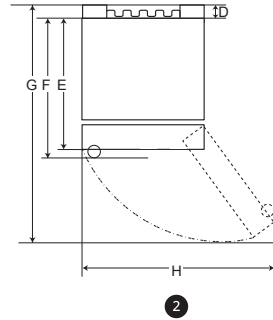
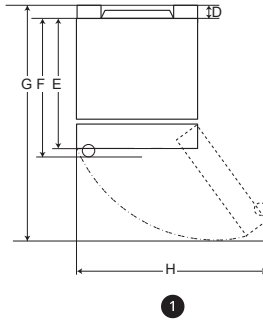
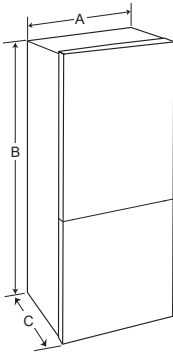

	Dimensiune (mm)							
	1				2			
	Mâner de buzunar		Mâner de bară		Mâner de buzunar		Mâner de bară	
A	595	595	595	595	595	595	595	595
B	1860	2030	1860	2030	1860	2030	1860	2030
C	676	676	731	731	682	682	737	737
D	9	9	9	9	15	15	15	15
E	667	667	667	667	667	667	667	667
F	-	-	703	703	-	-	722	722
G	1124	1124	1124	1124	1130	1130	1130	1130
H	995	995	995	995	995	995	995	995

NOTĂ

- Puteți determina tipul de aparat verificând eticheta din interiorul aparatului.

Temperatură ambientală

- Aparatul este proiectat să funcționeze într-un interval limitat de temperaturi ambientale, în funcție de zona de climă.
- Temperaturile interne pot fi afectate de locația aparatului, temperatura ambientală, frecvența deschiderii ușii și așa mai departe.
- Clasa de climă se găsește pe eticheta de rating.

Clasa de climă	Intervalul de temperatură ambientală în °C
SN (Temperat Extinsă)	+10 - +32
N (Temperată)	+16 - +32
ST (Subtropicală)	+16 - +38 / +18 - +38**
T (Tropicală)	+10 - +43* / +16 - +43 / +18 - +43**

* Australia, India, Kenia

** Argentina

NOTĂ

- Aparatele clasificate între SN și T trebuie folosite la o temperatură ambientală între 10°C și 43°C.

Accesorii

*1 Această caracteristică este disponibilă numai la anumite modele.



1



2



3



4

1 Balama inferioară*1

2 Suport cablu*1

3 Stopper

4 Etichetă*1

Inversarea ușilor

Această caracteristică este disponibilă numai la anumite modele.

Acest aparat este proiectat cu uși reversibile, astfel încât acestea să poată fi deschise din stânga sau din dreapta pentru a se adapta modelului bucătăriei dumneavoastră.

NOTĂ

- Inversarea ușilor trebuie efectuată de către personalul calificat al LG Electronics. În caz contrar, se pierde garanția pentru uși.

Reglarea aparatului

Reglarea piciorului de nivel

Dacă aparatul este instabil sau dacă ușile nu se închid cu ușurință, reglați gradul de înclinare a acestuia folosind instrucțiunile de mai jos.

- 1 Rotiți piciorul de nivel în sensul acelor de ceasornic pentru a ridica respectiva parte a aparatului sau în sens invers acelor de ceasornic pentru a o coborî.

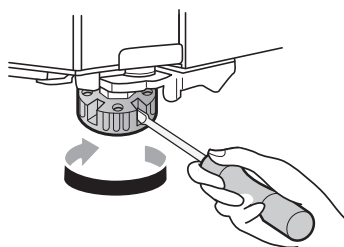

- 2 Deschideți ușile și verificați pentru a vă asigura că se închid ușor.

Pornirea alimentării

Conectarea aparatului

După instalarea aparatului, conectați ștecărul la priza electrică.

NOTĂ

- După conectarea cablului de alimentare (sau a ștecărului) la priză, așteptați 3 sau 4 ore înainte de a pune alimente în aparat. Dacă puneți înăuntru alimente înainte de răcirea completă a aparatului, acestea s-ar putea strica.

Deplasarea aparatului pentru relocare

Pregătirea pentru relocare

- 1** Scoateți toate alimentele din interiorul aparatului.
- 2** Scoateți ștecărul, introduceți-l și fixați-l în cârligul pentru ștecăr de pe partea din spate sau de sus a aparatului.
- 3** Fixați cu bandă componentele, cum ar fi rafturile și mânerul ușii, pentru a preveni căderea lor în timpul mutării aparatului.
- 4** Mutarea aparatului trebuie efectuată cu atenție, de mai mult de două persoane. Când transportați aparatul pe o distanță lungă, țineți-l în poziție verticală.
- 5** După instalarea aparatului, conectați ștecărul la priza electrică și porniți-l.

OPERARE

Înainte de utilizare

Note pentru operare

- Utilizatorii trebuie să rețină că se poate forma gheață dacă ușa nu este închisă complet sau dacă umiditatea este mare pe timp de vară.
- Asigurați-vă că este suficient spațiu între alimentele depozitate pe raft sau în coșul de pe ușă pentru a permite închiderea completă a ușii.
- Deschiderea ușii pe perioade lungi de timp poate cauza o creștere semnificativă a temperaturii în compartimentele aparatului.
- Dacă aparatul frigorific este lăsat gol timp îndelungat, opriți-l, dezghețați-l, curățați-l, uscați-l și lăsați ușa deschisă pentru a împiedica formarea mucegaiului în interiorul aparatului.

Semnal de alarmă indicând că ușa este deschisă

Alarma sună de 3 ori la intervale de 30 de secunde dacă ușa frigiderului este lăsată deschisă sau nu este închisă complet timp de 1 minut.

NOTĂ

- Contactați un centru de informații pentru clienți LG Electronics dacă sunetul alarmei continuă chiar și după închiderea tuturor ușilor.

Alarmă de temperatură înaltă

Alarma la temperatură ridicată este o funcție care avertizează atunci când temperatura congelatorului crește suficient pentru ca acest lucru să devină o problemă. Indicatorul de temperatură cu leduri al congelatorului clipește, iar alarma sonoră este activată.

- Această alarmă se aprinde în următoarele cazuri:
 - Atunci când aparatul este pornit pentru prima dată (deci temperatura congelatorului este ridicată.)

- Congelatorul este prea fierbinte, deoarece ușa a fost lăsată deblocată.
- Ușa congelatorului este deschisă pentru mult timp sau se deschide foarte frecvent.
- Există o întrerupere prelungită a curentului, iar temperatura congelatorului crește.
- Există cantități mari de alimente introduse în congelator.

Pentru dezactivarea alarmei

Apăsăți butonul **Freezer** până când alarma sonoră se oprește. Ledul va continua să se aprindă intermitent deoarece congelatorul este fierbinte.

- Semnalul optic intermitent și alarma se vor opri în mod automat dacă temperatura congelatorului devine din nou suficient de rece.

Detectarea defecțiunilor

Aparatul poate detecta automat probleme în timpul funcționării.

NOTĂ

- Dacă este detectată o problemă, aparatul nu funcționează și se afișează un cod de eroare chiar și atunci când nu este apăsat niciun buton.
- Dacă pe afișaj este indicat un cod de eroare, nu opriți alimentarea. Contactați imediat centrul de informații pentru clienți LG Electronics și raportați codul de eroare. Dacă opriți alimentarea cu energie electrică, tehnicianul de reparații de la centrul de informații pentru clienți ar putea avea dificultăți în identificarea problemei.

Sugestie pentru economisirea energiei

- Pentru un consum mai eficient de energie, asigurați-vă că cutiile de depozitare de pe uși, sertarele și rafurile sunt asamblate corespunzător.

- Asigurați-vă că există suficient spațiu între alimente. Astfel, aerul rece poate circula în mod uniform, ceea ce va reduce consumul de curent electric.
- Depozitați alimentele fierbinți numai după ce s-au răcit; astfel, nu se va forma condens sau gheață.
- La depozitarea alimentelor în congelator, setați temperatura congelatorului în așa fel încât să fie mai mică decât temperatura indicată pe alimente.
- Nu setați temperatura aparatului la o valoare mai mică decât este necesar.
- Nu puneți alimente în apropierea senzorului de temperatură al frigiderului. Păstrați o distanță de cel puțin 3 cm față de senzor.
- Rețineți că în specificațiile tehnice ale aparatului există un interval permis de creștere a temperaturii după decongelare. Dacă doriți să reduceți la minimum impactul asupra depozitării alimentelor din cauza unei creșteri a temperaturii, sigilați sau înfășurați alimentele depozitate în mai multe straturi.
- Sistemul de decongelare automată din aparat nu permite acumularea de gheață în compartiment în condiții normale de funcționare.

Depozitarea alimentelor în mod eficient

- Alimentele pot îngheța sau se pot strica dacă sunt depozitate la o temperatură necorespunzătoare. Setați temperatura corectă a frigiderului pentru a putea depozita alimente.
- Depozitați alimentele congelate sau alimentele refrigerate în interiorul recipientelor etanșate.
- Verificați data de expirare și eticheta (instrucțiunile de depozitare) înainte de a depozita alimente în interiorul aparatului.
- Nu depozitați alimente pentru o perioadă lungă cazul în care acestea se strică repede la temperatură scăzută.
- Nu amplasați alimente necongelate în contact direct cu alimente deja congelate. Poate fi necesară reducerea volumului de congelat, dacă este anticipată congelarea zilnică.

- Puneți alimentele refrigerate sau alimentele congelate în frigider sau în congelator imediat după cumpărare.
- Păstrați carnea macră și peștele în recipiente adecvate în frigider, astfel încât să nu intre în contact cu alte produse alimentare sau să picure pe acestea.
- Alimentele refrigerate și alte produse alimentare pot fi depozitate în partea superioară a sertarului pentru legume.
- Evitați recongelarea alimentelor care s-au dezghețat complet. Alimentele care sunt recongelate după ce s-au dezghețat complet își pierd savoarea și valoarea nutritivă.
- Răciți alimentele fierbinți înainte de depozitare. Dacă este pusă prea multă mâncare fierbinte în interior, temperatura din interiorul aparatului poate crește și poate afecta negativ alte alimente depozitate în aparat.
- Nu umpleți excesiv aparatul. Aerul rece nu poate circula în mod corespunzător atunci când aparatul este supraîncărcat.
- Dacă setați o temperatură prea scăzută pentru alimente, acestea ar putea îngheța. Nu setați o temperatură mai mică decât temperatura necesară pentru depozitarea corespunzătoare a alimentelor.
- În cazul în care în aparat sunt compartimente reci, nu depozitați legume și fructe cu un conținut ridicat de umiditate în compartimentele reci, deoarece acestea pot îngheța din cauza temperaturii scăzute.
- În cazul unei căderi de tensiune, contactați compania de electricitate și întrebați cât de mult va dura.
 - În timpul în care curentul este oprit ar trebui să evitați să deschideți ușa.
 - După revenirea electricității, verificați starea alimentelor.

Capacitate maximă de congelare

- Funcția **Express Freeze** va permite congelatorului să ajungă la capacitatea maximă de congelare. Aceasta durează în general până la 24 de ore și se oprește automat.

- Funcția **Express Freeze** trebuie pornită timp de 2 ore înainte de amplasarea produselor proaspete în compartimentul congelatorului.
- Pentru a obține o circulare mai bună a aerului, introduceți toate componentele interioare, precum coșurile și rafturile.

Înghețarea cantității maxime de alimente

Dacă urmează să depozitați cantități mari de alimente, toate sertarele congelatorului trebuie scoase din aparat, iar alimentele trebuie depozitate direct pe rafturile congelatorului din compartimentul acestuia.

ATENȚIE

- Pentru a scoate sertarele, mai întâi îndepărtați mâncarea din sertare și apoi scoateți cu atenție sertarele. În caz contrar puteți provoca vătămări corporale sau deteriorarea sertarelor.

NOTĂ

- Pentru a obține o mai bună circulație a aerului, introduceți toate sertarele.
- Forma fiecărui sertar poate fi diferită, introduceți-l în poziția corectă.

Caracteristicile produsului

Aspectul sau componentele aparatului pot să difere în funcție de model.

Interior

*1:Această caracteristică este disponibilă numai la anumite modele.

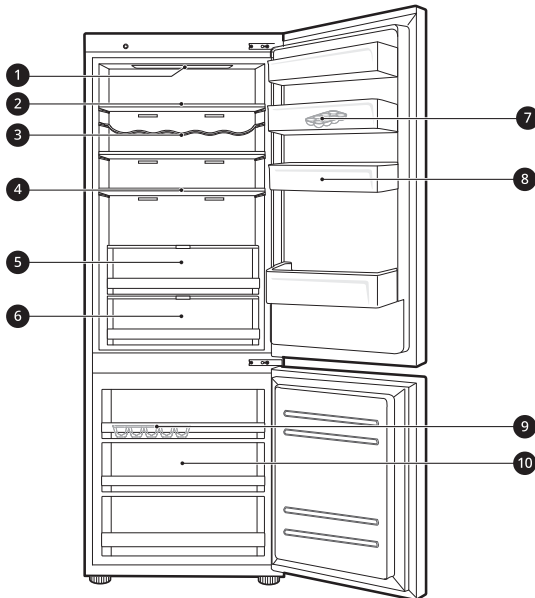

1 Lampă LED

Lămpile cu LED din interiorul aparatului se aprind atunci când deschideți ușa.

2 Raftul frigiderului

Acesta este locul în care sunt depozitate alimentele refrigerate și alte elemente.

- Depozitați alimentele cu un conținut de umiditate mai mare în partea din față a raftului.
- Înălțimea raftului poate fi reglată prin introducerea raftului pe altă șină, la o înălțime diferită.
- Numărul real de rafturi va diferi de la model la model.

3 Raft pentru sticle*1

Sticlele înalte pot fi depozitate orizontal cu ajutorul suportului pentru sticle.

⚠ ATENȚIE

- Nu depozitați sticle scurte pe suportul pentru sticle. Acestea pot cădea și pot provoca vătămări corporale sau deteriorarea aparatului.

4 Raft pliant*1

Acesta este locul în care sunt depozitate alimentele refrigerate și elementele înalte.

5 Fresh Balancer*1

Aici se depozitează fructele și legumele pentru a le menține proapețimea prin reglarea controlerului de umiditate.

6 Fresh Converter*1

În acest compartiment de răcire se depozitează carnea, peștele și legumele. Ajuțați la menținerea proapețimii prin reglarea controlerului de umiditate situat în partea din spate a compartimentului pentru frigider.

- Pentru mai mult spațiu, puteți utiliza zona de răcire fără sertarul compartimentului de răcire.

7 Tavă mobilă pentru ouă

Aici se depozitează ouăle.

- Puteți muta această tavă pentru ouă în poziția dorită, cu excepția raftului superior al frigiderului sau a sertarului pentru legume.

8 Coșul de pe ușa frigiderului

Acesta este locul în care sunt depozitate pachete mici de alimente refrigerate, băuturi și recipiente cu sosuri.

9 Tavă de gheață

Acesta este locul în care gheața este produsă și depozitată.

- Pentru mai mult spațiu, puteți scoate tava de gheață sau găleata pentru cuburile de gheață.

10 Sertarul congelator

Acesta este pentru depozitarea pe termen lung a elementelor congelate.

Panou de control

Panoul de control efectiv poate diferi de la model la model.

Panou de control și funcții

Panoul de control poate fi găsit ori pe ușa frigiderului, ori în interiorul frigiderului, în funcție de model.

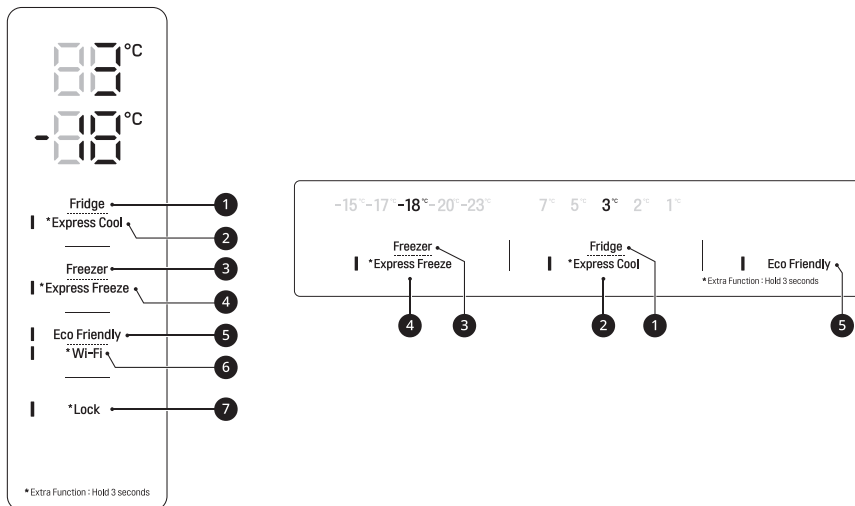

1 Fridge

Apăsați în mod repetat acest buton pentru a selecta o temperatură dorită între 0 °C și 7 °C.

- Temperatura normală a frigiderului este de 3 °C.

2 Express Cool

Această funcție poate răci rapid o cantitate mare de alimente, cum ar fi legume, fructe etc.

- Această funcție este activată și dezactivată pe rând, ori de câte ori apăsați butonul timp de 3 secunde.

3 Freezer

Apăsați în mod repetat acest buton pentru a selecta o temperatură dorită între -15 °C și -23 °C.

- Temperatura normală a congelatorului este de -18 °C.

4 Express Freeze

Această funcție poate îngheța rapid o cantitate mare de gheață sau alimente congelate.

- Această funcție este activată și dezactivată pe rând, ori de câte ori apăsați butonul timp de 3 secunde.
- Această funcție se încheie în mod automat după ce trece o anumită perioadă de timp.
- Atunci când acest mod este pornit, poate apărea un zgomot, iar consumul de energie poate crește.

5 Eco Friendly

Această funcție este utilă atunci când sunteți plecat în vacanță, deoarece reduce consumul de energie. Când acest mod este pornit, temperatura frigiderului este de 7 °C, iar temperatura congelatorului de -15 °C. Când acest mod este oprit, temperatura frigiderului și a congelatorului revin la setările anterioare de temperatură.



- Această funcție este activată și dezactivată pe rând, ori de câte ori apăsați butonul.
- Atunci când acest mod este pornit, celelalte butoane nu vor funcționa.

6 Wi-Fi

Acest buton permite aparatului să se conecteze la o rețea Wi-Fi casnică. Consultați **SMART FUNTIONS** pentru informații despre setarea inițială a aplicației **LG ThinQ**.

7 Lock

Acesta blochează butoanele de pe panoul de control.

- Pentru blocarea butoanelor panoului de control, țineți apăsat butonul **Lock** timp de 3 secunde, până apare pictograma , iar funcția este activată.
- Pentru dezactivarea funcției, țineți apăsat butonul **Lock** timp de 3 secunde, până apare pictograma , iar funcția este dezactivată.

NOTĂ

- Panoul de control se va dezactiva automat pentru economisirea energiei.
- În cazul contactului unui deget sau al pielii cu panoul de control în timpul curățării, funcția aferentă butonului declanșat ar putea fi acționată.

Aparat de făcut gheață

Această caracteristică este disponibilă numai la anumite modele.

Utilizarea tăvii de gheață

În acest loc gheața este produsă manual.

Umpleți tava de gheață cu apă până la nivelul marcat.

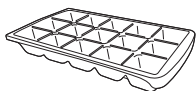

⚠️ AVERTISMENT

- A se umple numai cu apă potabilă.

⚠️ ATENȚIE

- Aveți grijă să nu răsuciți tava de gheață cu forța, deoarece aceasta se poate sparge.
- În cazul în care deschideți și închideți frecvent ușa congelatorului, înghețarea apei va dura mai mult.

NOTĂ

- Dacă tava de gheață este supraîncărcată, gheața se poate lipi și se poate scoate cu dificultate.
- Gheața poate fi îndepărtată mai ușor dacă se toarnă apă în tava de gheață.

Sertar frigider

Utilizarea Fresh Converter

Această caracteristică este disponibilă numai la anumite modele.

Ca și compartiment de răcire, temperatura în **Fresh Converter** poate fi controlată prin glisarea

manetei **1**, unde aceasta este amplasată în fața compartimentului, în orice direcție.

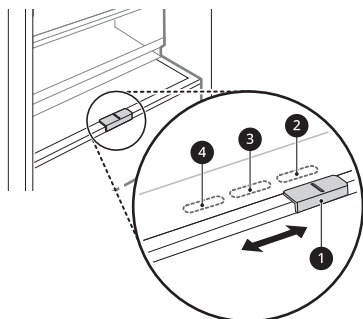

2 Pentru depozitarea legumelor. (Recomandat)

3 Pentru depozitarea peștelui.

4 Pentru depozitarea cărnii

NOTĂ

- Nu depozitați legume și fructe în modul **Meat** și **Fish** în compartimentul de răcire, deoarece acestea pot îngheța datorită temperaturii mai scăzute.

Utilizarea Fresh Balancer

Această caracteristică este disponibilă numai la anumite modele.

În compartimentul de legume se poate regla umiditatea prin mișcarea butonului **1**.

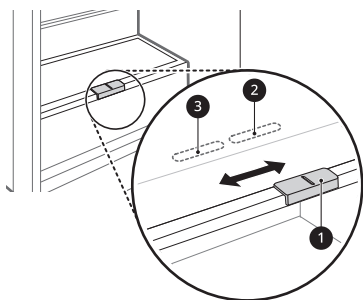

2 Pentru depozitarea legumelor. (Recomandat)

3 Pentru depozitarea fructelor.

Demontarea/montarea sertarului frigiderului

1 Scoateți tot ce este în sertar. Țineți de mânerul sertarului și trageți-l ușor în afară până când acesta se oprește.

2 Ridicați sertarul și scoateți-l trăgându-l în afară.

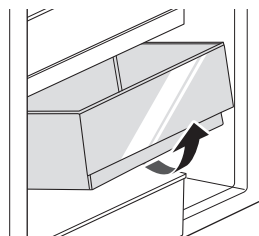

3 Remontați sertarul în ordinea inversă a procesului de scoatere.

Coșul de pe ușă

Demontarea și montarea coșului de pe ușă

1 Țineți ambele margini ale coșului și scoateți-l ridicându-l în sus.

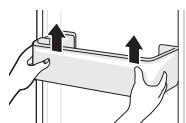

2 Montați coșul de pe ușă în ordinea inversă a procesului de demontare.

Raft

Utilizarea raftului pliant

Această caracteristică este disponibilă numai la anumite modele.

Depozitați articole mai înalte, cum ar fi un recipient de un galon sau sticle, împingând jumătatea din față a raftului sub jumătatea din spate a raftului.

- Trageți partea din față a raftului înainte pentru a reveni la un raft complet.

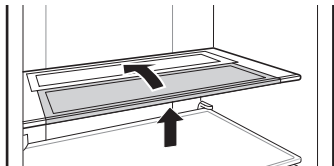

Demontarea și montarea raftului

- 1 Țineți ambele părți ale raftului. Ridicați raftul și scoateți-l, trăgând în afară.

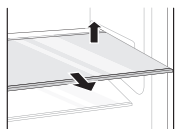

- 2 Remontați raftul glisându-l spre interior până când raftul se fixează în cadru.

Sertarul congelator

Demontarea/montarea sertarului congelatorului

- 1 Scoateți tot ce este în sertar. Țineți de mânerul sertarului și trageți-l ușor în afară până când acesta se oprește.

- 2 Ridicați sertarul și scoateți-l trăgându-l în afară.

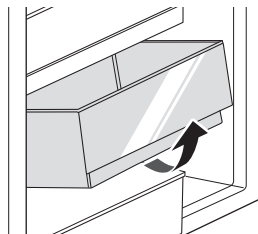

- 3 Remontați sertarul în ordinea inversă a procesului de scoatere.

FUNȚII INTELIGENTE

Aplicația LG ThinQ

Această caracteristică este disponibilă numai pentru modelele cu Wi-Fi.

Aplicația **LG ThinQ** vă permite să comunicați cu aparatul utilizând un smartphone.

Caracteristicile aplicației LG ThinQ

Comunicați cu aparatul de pe un smartphone prin intermediul funcțiilor inteligente comode.

Smart Diagnosis

- Dacă aveți o problemă în timpul utilizării aparatului, această caracteristică de diagnosticare inteligentă vă va ajuta să diagnosticați problema.

Setări

- Aceasta vă permite să setați diferite opțiuni ale aparatului și ale aplicației.

NOTĂ

- Dacă schimbați routerul wireless, furnizorul serviciilor de internet sau parola, ștergeți dispozitivul înregistrat din aplicația **LG ThinQ** și înregistrați-o din nou.
- Aplicația poate fi modificată cu scopul îmbunătățirii aparatului fără notificarea utilizatorilor.
- Funcțiile pot varia în funcție de model.

Înainte de utilizarea aplicației LG ThinQ

- 1 Verificați distanța dintre aparat și routerul wireless (rețeaua Wi-Fi).
 - În cazul în care distanța dintre aparat și routerul wireless este prea mare, puterea semnalului scade. Înregistrarea poate dura mai mult timp sau instalarea poate eșua.

- 2 Dezactivați **Datele mobile** sau **Date celulare** de pe smartphone-ul dumneavoastră.

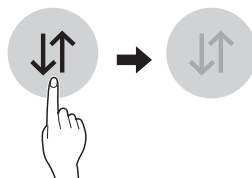

- 3 Conectați-vă smartphone-ul la routerul wireless.

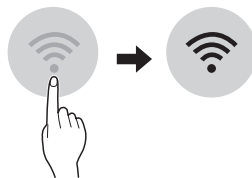

NOTĂ

- Pentru a verifica conexiunea Wi-Fi, verificați dacă pictograma  de pe panoul de control este aprinsă.
- Aparatul suportă doar rețele Wi-Fi de 2,4 GHz. Pentru a verifica frecvența rețelei dumneavoastră, contactați-vă furnizorul de servicii de internet sau consultați manualul routerului dumneavoastră wireless.
- **LG ThinQ** nu este responsabilă pentru problemele de conexiune sau orice defectiuni, funcționări eronate sau erori cauzate de conexiunea la rețea.
- În cazul în care aparatul are probleme cu conectarea la rețeaua Wi-Fi, acesta poate fi situat prea departe de router. Achiziționați un adaptor Wi-Fi (amplificator de semnal) pentru a îmbunătăți puterea semnalului Wi-Fi.
- Conexiunea Wi-Fi poate să nu se realizeze sau să se întrerupă din cauza mediului rețelei din locuință.
- Conexiunea la rețea poate să nu funcționeze în mod corespunzător în funcție de furnizorul de servicii de internet.

- Mediul wireless înconjurător poate face ca serviciul de rețea wireless să funcționeze mai lent.
- Aparatul nu poate fi înregistrat din cauza problemelor cu transmisia semnalului wireless. Deconectați aparatul și așteptați un minut înainte de a încerca din nou.
- În cazul în care firewall-ul sau routerul dvs. wireless este activat, dezactivați firewall-ul sau adăugați o excepție în cadrul acestuia.
- Numele rețelei wireless (SSID) trebuie să fie o combinație de litere și cifre. (Nu folosiți caractere speciale)
- Interfața utilizatorului (UI) a Smartphone-ului poate varia în funcție de sistemul de operare mobil (OS) și de producător.
- Dacă protocolul de securitate al router-ului este setat pe **WEP**, este posibil să nu puteți configura rețeaua. Vă rugăm să schimbați protocolul de securitate (se recomandă **WPA2**) și să înregistrați produsul din nou.

NOTĂ

- Pentru a dezactiva funcția Wi-Fi, țineți apăsat butonul **Wi-Fi** timp de 3 secunde. Pictograma  se va stinge.

Specificații modul LAN Wireless

Model	LCW-004
Interval frecvență	2412 - 2472 MHz
Putere ieșire (Max.)	IEEE 802.11 b: 17.82 dBm
	IEEE 802.11 g: 17.72 dBm
	IEEE 802.11 n: 16.61 dBm

Funcția wireless S/W versiunea: V 1.0

Utilizatorul trebuie să țină cont de faptul că acest dispozitiv trebuie instalat și utilizat cu o distanță minimă de 20 cm între dispozitiv și corp.

Instalarea aplicației LG ThinQ

Căutați aplicația **LG ThinQ** de la magazinul Google Play Store & Apple App Store pe un smartphone. Urmați instrucțiunile pentru a descărca și a instala aplicația.

Conectarea la Wi-Fi

Butonul **Wi-Fi**, atunci când este utilizat împreună cu aplicația **LG ThinQ**, permite conectarea aparatului la o rețea Wi-Fi de domiciliu. Pictograma  afișează starea conexiunii la rețea a aparatului. Pictograma se aprinde atunci când aparatul este conectat la o rețea Wi-Fi.

• Prima înregistrare a aparatului

Porniți aplicația **LG ThinQ** și urmați instrucțiunile din aplicație pentru a înregistra aparatul.

• Reînregistrarea aparatului sau înregistrarea unui alt utilizator

Țineți apăsat butonul **Wi-Fi** timp de 3 secunde pentru a opri temporar această funcție. Porniți aplicația **LG ThinQ** și urmați instrucțiunile din aplicație pentru a înregistra aparatul.

Declarație de conformitate



Prin prezenta, LG Electronics declară că Frigiderul de tip echipament radio este în conformitate cu Directiva 2014/53/EU. Textul complet al declarației de conformitate a EU este disponibilă la următoarea adresă de internet:

<http://www.lg.com/global/support/cedoc/cedoc#>
 LG Electronics European Shared Service Centre B.V.
 Krijgsman 1, 1186 DM Amstelveen, Olanda



Informații de notificare privind software-ul open source

Pentru a obține codul sursă din GPL, LGPL, MPL și alte licențe open source, care sunt conținute în acest produs, vă rugăm să vizitați <http://opensource.lge.com>.

În plus față de codul sursă, toate condițiile licenței, denegările de responsabilitate privind garanția și notele despre drepturile de autor la care se face referire sunt disponibile pentru descărcare.

LG Electronics va oferi și codul sursă pe CD-ROM în schimbul unei sume care să acopere costurile unei asemenea distribuții (cum ar fi costurile suporturilor media, de transport și de procesare), în urma unei solicitări prin e-mail la opensource@lge.com. Această ofertă este valabilă pentru o perioadă de trei ani de la data ultimului transport al acestui produs. Această ofertă este valabilă pentru orice persoană care primește aceste informații.

Smart Diagnosis

Această caracteristică este disponibilă numai pentru modelul cu emblema  sau .

Utilizați această caracteristică pentru a vă ajuta să diagnosticați și să rezolvați problemele cu aparatul dumneavoastră.

NOTĂ

- Din motive care nu pot fi atribuite neglijenței LGE, este posibil ca serviciul să nu funcționeze din cauza unor factori externi, cum ar fi, dar fără a se limita la, indisponibilitatea rețelei Wi-Fi, deconectarea rețelei Wi-Fi, reglementările magazinului local de aplicații sau indisponibilitatea aplicației.
- Caracteristica poate fi modificată fără notificare prealabilă și poate avea o formă diferită în funcție de locația dumneavoastră.

Utilizarea LG ThinQ pentru diagnosticarea problemelor

Dacă aveți o problemă cu aparatul echipat cu Wi-Fi, acesta poate transmite datele de depanare către un telefon inteligent folosind aplicația **LG ThinQ**.

- Lansați aplicația **LG ThinQ** și selectați caracteristica **Smart Diagnosis** din meniu. Urmați instrucțiunile oferite în aplicația **LG ThinQ**.

Utilizarea diagnosticării audibile pentru diagnosticarea problemelor

*1 Acest panou de control este disponibil numai la anumite modele.

Urmați instrucțiunile de mai jos pentru a utiliza metoda de diagnosticare audibilă.

- Lansați aplicația **LG ThinQ** și selectați caracteristica **Smart Diagnosis** din meniu. Urmați instrucțiunile pentru diagnosticarea audibilă oferite în aplicația **LG ThinQ**.

Panoul de control 1: pe ușa frigiderului*1

- 1 Apăsăți butonul **Lock** pentru a activa funcția blocare.
 - În cazul în care ecranul este blocat de peste 5 minute, trebuie să dezactivați sistemul de blocare și să îl reactivați.
- 2 Deschideți ușa frigiderului iar apoi țineți telefonul în dreptul orificiului difuzorului stânga sus.

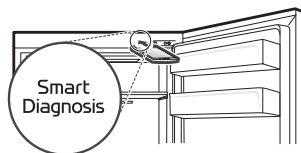

- 3 Apăsăți și mențineți apăsat butonul **Freezer** timp de 3 secunde sau mai mult în timp ce țineți telefonul la difuzor până când transferul de date este complet.
- 4 După ce transferul de date este finalizat, rezultatul diagnosticării va fi afișat în aplicație.

Panoul de control 2: În interiorul frigiderului*1

- 1 Deschideți ușa frigiderului.
- 2 Apăsăți butonul **Eco Friendly**.
 - Dacă ușa a fost deschisă mai mult de 60 de secunde, închideți ușa și repetați pașii 1 și 2.

- 3** Țineți telefonul deasupra orificiului difuzorului din stânga sus până când transferul de date este complet.

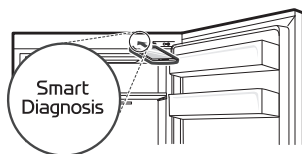

- 4** Apăsați și mențineți apăsat butonul **Freezer** timp de 3 secunde sau mai mult în timp ce țineți telefonul la difuzor până când transferul de date este complet.
- 5** După ce transferul de date este finalizat, rezultatul diagnosticării va fi afișat în aplicație.

NOTĂ

- Pentru cele mai bune rezultate, nu mișcați telefonul în timp ce sunt transmise sunetele.

ÎNTREȚINEREA

Curățare

Sfaturi generale de curățare

- Atunci când curățați interiorul sau exteriorul aparatului, nu îl ștergeți cu o perie aspră, pastă de dinți sau materiale inflamabile. Nu folosiți agenți de curățare care conțin substanțe inflamabile. Acest lucru poate cauza decolorarea sau deteriorarea aparatului.
 - Substanțe inflamabile: alcool (etanol, metanol, izopropil alcool, izobutil alcool, etc.), diluant, înălbitor, lichide inflamabile sau abrazive, etc.
- După curățare, verificați cablul de alimentare să nu prezinte urme de deteriorare.

Curățarea exteriorului

- Atunci când curățați orificiile de aerisire exterioare ale aparatului cu ajutorul aspiratorului, cordonul de alimentare trebuie deconectat de la priză pentru a evita orice descărcare electrostatică ce ar putea deteriora echipamentele electronice sau ar putea duce la electrocutare. Este recomandată curățarea regulată a capacelor de ventilare din spate și din lateral pentru a menține funcționarea fiabilă și economică a unității.
- Păstrați curate fantele de aer de la exteriorul aparatului. Fantele de aerisire blocate pot provoca incendierea sau deteriorarea aparatului.
- Pentru exteriorul aparatului, utilizați un burete curat sau o lavetă moale și un detergent delicat în apă caldă. Nu utilizați produse de curățare abrazive sau aspre. Uscați complet cu o lavetă moale. Nu utilizați cârpe murdare la curățarea ușilor din oțel inoxidabil. Utilizați întotdeauna o lavetă specială și ștergeți în aceeași direcție cu cea a granulației. Acest lucru ajută la reducerea pățării și decolorării suprafeței.

Curățarea interiorului

- Când scoateți un raft sau un sertar din aparat, scoateți toate alimentele depozitate pe raft sau în sertar pentru a nu vă răni sau a nu deteriora aparatul. În caz contrar, v-ați putea răni din cauza greutateii alimentelor depozitate.
- Detașați rafturile și sertarele, curățați-le cu apă și uscați-le bine înainte de a le pune la loc.
- Ștergeți regulat garniturile ușii cu un prosop moale umed.
- Petele sau stropii care se văd pe coșul de pe ușă trebuie curățate, întrucât pot compromite capacitatea de stocare a coșului și îl pot chiar deteriora.
- Nu spălați niciodată rafturile sau containerele în mașina de spălat vase. Piese s-ar putea deforma din cauza căldurii.

DEPANARE

Înainte de a apela unitatea de service

Răcire

Simptome	Cauze posibile & Soluție
Nu are loc refrigerarea sau congelarea.	Există o întrerupere în alimentarea cu energie electrică? <ul style="list-style-type: none"> Verificați alimentarea cu energie electrică a altor aparate.
	Verificați alimentarea cu energie electrică a altor aparate. <ul style="list-style-type: none"> Introduceți corect ștecărul în priză.
	Este posibil ca o siguranță din casă să se fi ars sau să se fi declanșat disjunctorul. Sau aparatul este conectat la o priză cu GFCI (întrerupător de protecție la defecțiune a circuitului de împământare), și s-a declanșat disjunctorul prizei. <ul style="list-style-type: none"> Verificați cutia de distribuție principală și înlocuiți siguranța sau resetați disjunctorul. Nu măriți capacitatea siguranței. Dacă problema este o suprasarcină pe circuit, aceasta trebuie remediată de un electrician calificat. Verificați tabloul electric principal și înlocuiți siguranța sau resetați disjunctorul.
Refrigerarea sau congelarea este slabă.	Este frigiderul sau congelatorul setat pe cea mai ridicată temperatură? <ul style="list-style-type: none"> Setați temperatura frigiderului sau a congelatorului la un nivel „Mai rece”.
	Se află aparatul în lumina directă a soarelui sau este aproape de un obiect generator de căldură, cum ar fi un cuptor sau un radiator? <ul style="list-style-type: none"> Verificați zona de instalare și reinstalați-l departe de obiecte generatoare de căldură.
	Ați depozitat alimente fierbinți fără răcire prealabilă? <ul style="list-style-type: none"> Răciți alimentele fierbinți înainte de a le introduce în frigider sau congelator.
	Ați introdus prea multe alimente? <ul style="list-style-type: none"> Păstrați un spațiu adecvat între alimente.
	Sunt ușile aparatului închise complet? <ul style="list-style-type: none"> Închideți complet ușa și asigurați-vă că alimentele depozitate nu obstrucționează ușa.
	Este suficient spațiu în jurul aparatului? <ul style="list-style-type: none"> Modificați poziția de instalare pentru a lăsa suficient spațiu în jurul aparatului.

Simptome	Cauze posibile & Soluție
Aparatul are un miros urât în interior.	Este temperatura frigiderului sau a congelatorului setată la „Cald”? <ul style="list-style-type: none"> • Setati temperatura frigiderului sau a congelatorului la un nivel „Mai rece”.
	Ați introdus alimente cu un miros puternic? <ul style="list-style-type: none"> • Depozitați alimentele cu miros puternic în recipiente sigilate.
	Au murdărit legumele sau fructele sertarul? <ul style="list-style-type: none"> • Aruncați legumele stricate și curățați sertarul de legume. Nu depozitați legume prea mult timp în sertarul de legume.

Condensare și îngheț

Simptome	Cauze posibile & Soluție
Există condens în interiorul aparatului sau în partea de jos a capacului de la sertarul pentru legume.	Ați depozitat alimente fierbinți fără răcire prealabilă? <ul style="list-style-type: none"> • Lăsați alimentele fierbinți să se răcească înainte de a le pune în frigider sau în congelator.
	Ați lăsat ușa aparatului deschisă? <ul style="list-style-type: none"> • Deși condensul va dispărea repede după ce închideți ușa aparatului, îl puteți șterge cu o cârpă uscată.
	Ați deschis și închis ușa aparatului prea des? <ul style="list-style-type: none"> • Condensul se poate forma din cauza diferenței de temperatură din exterior. Ștergeți umezeala cu o lavetă uscată.
	Ați pus în interior alimente calde sau umede fără să le sigilați într-un recipient? <ul style="list-style-type: none"> • Depozitați alimentele într-un recipient acoperit sau sigilat.
În congelator s-au format straturi de gheață.	S-au stricat fructele sau legumele în sertar? <ul style="list-style-type: none"> • Verificați dacă alimentele din interiorul aparatului blochează ușa și asigurați-vă că ușa este bine închisă.
	Ați depozitat alimente fierbinți fără răcire prealabilă? <ul style="list-style-type: none"> • Răciți alimentele fierbinți înainte de a le introduce în frigider sau congelator.
	Este blocată intrarea sau ieșirea aerului din congelator? <ul style="list-style-type: none"> • Asigurați-vă că intrarea sau ieșirea aerului nu este blocată, în așa fel încât aerul să poată circula în interior.
	Este congelatorul prea plin? <ul style="list-style-type: none"> • Păstrați un spațiu adecvat între elemente.

Simptome	Cauze posibile & Soluție
S-a format un strat de gheață sau condens în interiorul sau pe exteriorul aparatului.	Ați deschis și închis des ușa aparatului sau ușa aparatului este închisă în mod necorespunzător? <ul style="list-style-type: none"> Se pot forma straturi de gheață sau condens dacă aerul exterior pătrunde în interiorul aparatului.
	Este mediul de instalare umed? <ul style="list-style-type: none"> Condensul poate apărea pe suprafața exterioară a aparatului în cazul în care zona de instalare este prea umedă sau într-o zi umedă, precum o zi ploioasă. Ștergeți umezeala cu o lavetă uscată.
Partea laterală sau frontală a aparatului este caldă.	În aceste zone ale aparatului sunt montate țevi anticondens pentru a reduce formarea condensului în zona ușii. <ul style="list-style-type: none"> Țeava de eliberare a căldurii pentru prevenirea condensului este instalată în partea frontală și laterală a aparatului. O puteți simți ca deosebit de fierbinte după ce a fost instalat aparatul sau pe timpul verii. Puteți fi siguri că acest lucru nu este o problemă și că este normal.

Piese și caracteristici



Simptome	Cauze posibile & Soluție
Ușa aparatului nu este închisă ermetic.	Este aparatul înclinat în față? <ul style="list-style-type: none"> Ajustați picioarele din față pentru a ridica puțin partea din față. Rafturile au fost asamblate în mod corespunzător? Fixați din nou rafturile, dacă este necesar.
	Ați închis ușa utilizând forță excesivă? <ul style="list-style-type: none"> Dacă aplicați prea multă forță sau viteză la închiderea ușii, aceasta poate rămâne deschisă pentru scurt timp înainte de închidere. Asigurați-vă că nu împingeți ușa prea tare. Închideți fără a forța.
Ușa aparatului se deschide greu.	Ați deschis ușa imediat după ce ați închis-o? <ul style="list-style-type: none"> Dacă încercați să deschideți ușa aparatului în decurs de 1 minut după ce ați închis-o, este posibil să aveți dificultăți din cauza presiunii din interiorul aparatului. Încercați să deschideți ușa aparatului după câteva minute, astfel încât presiunea interioară să se stabilizeze.
Becul din interiorul aparatului nu se aprinde.	Defectarea lămpii <ul style="list-style-type: none"> Închideți ușa și deschideți-o din nou. Dacă lampa nu se aprinde, contactați centrul de informații pentru clienți LG Electronics. Nu încercați să scoateți lampa.

Zgomote

Simptome	Cauze posibile & Soluție
Aparatul este zgomotos și generează sunete anormale.	Este aparatul instalat pe o podea slabă sau care nu este la nivel? <ul style="list-style-type: none"> • Instalați aparatul pe o suprafață solidă și dreaptă.
	Atinge partea din spate a aparatului peretele? <ul style="list-style-type: none"> • Modificați poziția de instalare pentru a lăsa suficient spațiu în jurul aparatului.
	Sunt obiecte împrăștiate în spatele aparatului? <ul style="list-style-type: none"> • Luați obiectele împrăștiate din spatele aparatului.
	Există un obiect deasupra aparatului? <ul style="list-style-type: none"> • Îndepărtați obiectul care se află deasupra aparatului.
Clinchete	Controlul decongelării va scoate un clinchet atunci când ciclul de dezghețare automată începe și când se termină. Și controlul termostatului (sau comanda aparatului la unele modele) va scoate un clinchet atunci când pornește și se oprește. <ul style="list-style-type: none"> • Funcționare normală
Zgomot puternic	Aparatul nu este așezat la nivel pe podea. <ul style="list-style-type: none"> • Podeaua este instabilă sau denivelată sau picioarele de nivelare trebuie ajustate.
	Aparatul cu compresor liniar a fost mutat în timpul funcționării. <ul style="list-style-type: none"> • Funcționare normală. În cazul în care zgomotul puternic de la compresor nu se oprește după 3 minute, opriți alimentarea aparatului și porniți din nou.
Șuierat	Motorul ventilatorului vaporizatorului face să circule aerul prin compartimentele frigiderului și congelatorului. <ul style="list-style-type: none"> • Funcționare normală
	Aerul este forțat peste condensator de ventilatorul condensatorului. <ul style="list-style-type: none"> • Funcționare normală
Bolborosire	Agentul din aparat curge prin sistemul de răcire. <ul style="list-style-type: none"> • Funcționare normală
Pocnituri	Contractia și extinderea pereții interiori din cauza modificărilor de temperatură. <ul style="list-style-type: none"> • Funcționare normală
Vibrare	În cazul în care partea laterală sau din spate a aparatului atinge un dulap sau perete, unele dintre vibrațiile normale pot produce un sunet perceptibil. <ul style="list-style-type: none"> • Pentru a elimina zgomotul, asigurați-vă că părțile laterale și din spate nu intră în contact cu un perete sau dulap.

Wi-Fi

Simptome	Cauze posibile & Soluție
Aparatul dvs. de acasă și smartphone-ul nu sunt conectate la rețeaua Wi-Fi.	Parola pentru Wi-Fi la care încercați să vă conectați este incorectă. <ul style="list-style-type: none"> Găsiți rețeaua Wi-Fi conectată la smartphone-ul dvs. și eliminați-o, apoi înregistrați-vă aparatul în aplicația LG ThinQ.
	Datele mobile pentru smartphone-ul dvs. sunt activate. <ul style="list-style-type: none"> Opriiți Datele mobile ale smartphone-ului dvs. și înregistrați aparatul prin intermediul rețelei Wi-Fi.
	Denumirea rețelei wireless (SSID) este setată în mod incorect. <ul style="list-style-type: none"> Numele rețelei wireless (SSID) trebuie să fie o combinație de litere și cifre. (Nu folosiți caractere speciale)
	Frecvența routerului nu este de 2,4 GHz. <ul style="list-style-type: none"> Sunt suportate doar routere cu frecvența de 2,4 GHz. Setati routerul wireless la 2,4 GHz și conectați aparatul la routerul wireless. Pentru a verifica frecvența routerului, consultați-vă furnizorul de servicii de internet sau producătorul routerului.
	Distanța dintre aparat și router este prea mare. <ul style="list-style-type: none"> În cazul în care distanța dintre aparat și router este prea mare, semnalul poate fi slab și conexiunea poate să nu fie configurată în mod corect. Mutați routerul astfel încât acesta să fie mai aproape de aparat.

RO Romanian		LG Electronics					
A	Denumirea sau semnul comercial						
B	Denumirea modelului	GA-B509**AZ GA-B509**DZ GA-B509**UZ GA-B509**UM GA-B509**AM	GA-B509**HZ GA-B509**QZ GA-B509**RZ GA-B509**JZ GA-B509**IM GA-B509**TM GA-B509**CM GA-B509**KM GA-B509**SM GA-B509**WM GA-B509**ZM GA-B509**QM GA-B509**RM	GA-B509***L	GA-B459**DZ GA-B459**UZ GA-B459**UM	GA-B459**HZ GA-B459**QZ GA-B459**RZ GA-B459**JZ GA-B459**IM GA-B459**TM GA-B459**CM GA-B459**KM GA-B459**SM GA-B459**WM GA-B459**ZM GA-B459**QM GA-B459**RM	GA-B459***L
C	Categoria modelului dispozitivului frigorific de uz casnic	7 (Camera congelatorului-frigiderului)					
D	Clasa energetica	A++	A++	A+	A+	A++	A++
E	Consumul de energie kW ora/an, bazat pe rezultatele testarii standarte, desfasurat in timp de 24 ore. Consumul de facto va depinde de modul de folosire si amplasarea dispozitivului	275	255	325	262	243	309
F	Volum compartimentul de racire (l), net	277	277	277	234	234	234
G	Volum congelator (l), net	 107					
		 -					
H	Temperatura calculata a «altor compartimente», (> 14° C)	-					
I	Lista compartimentelor «fara bruna»: (No Frost)	congelator, compartimentul de răcire					
J	Timpul ridicarii temperaturii, (ora)	16					
K	Puterea de congelare, (kg / 24 ore)	12					
L	Clasa climatica	SN-ST					
		Acest dispozitiv este preconizat pentru exploatarea la temperatura mediului inconjurator de la 10°C la 38°C					
M	Nivelul corectat a sunetului, (dBA)	36					
N	Amplasat separat / incorporabil	amplasat separat					

Memo

