

Manual de utilizare
Mașina de spălat rufe
cu uscător



HWD80-B14979
HWD100-B14979
HWD120-B14979

Haier

RO

Vă mulțumim că ați cumpărat un Produs Haier.

Înainte de a utiliza mașina de spălat rufe cu uscător, vă rugăm să citiți cu atenție aceste instrucțiuni. Aceste instrucțiuni conțin informații importante care vă vor ajuta să folosiți mașina de spălat rufe cu uscător la capacitate maximă, asigurându-vă totodată instalarea, utilizarea corespunzătoare și întreținerea în siguranță.

Păstrați acest manual la îndemână pentru a-l putea consulta oricând. Astfel, puteți utiliza mașina de spălat rufe cu uscător în siguranță.

Dacă vindeți mașina de spălat rufe, o dați sau o lăsați dacă vă mutați, asigurați-vă să predați manualul noului proprietar, pentru ca acesta să se familiarizeze cu manualul și cu avertizările de siguranță.

Legendă

Atenție – Informații de siguranță importante



Informații și sfaturi generale



Informații legate de mediu

**Reciclare**

Contribuiți la protejarea mediului și sănătății umane. Puneți ambalajul în containerele speciale pentru a le recicla. Sustineți reciclarea deșeurilor provenite de la aparatele electrice și electronice. Nu aruncați electrocasnicele marcate cu acest simbol la gunoiul menajer. Pentru reciclarea acestui produs luați legătura cu companiile de reciclare sau contactați municipalitatea locală.

**AVERTISMENT!****Risc de rănire sau sufocare!**

Deconectați mașina de spălat rufe de la sursa de alimentare. Tăiați cablul de alimentare și aruncați-l. Scoateți dispozitivul de prindere al ușii și garniturile, pentru a preveni blocarea copiilor și animalelor de companie în mașina de spălat rufe cu uscător.

**AVERTISMENT!**

Mașina nu trebuie alimentată printr-un comutator extern, cum ar fi un temporizator sau conectată la un circuit care este, de regulă, pornit și oprit în mod regulat de către un serviciu public.

1 – Informații de siguranță	4
2 - Descrierea produsului	8
3 - Panoul de comandă	9
4 - Programe	13
5 - Consum	14
6 – Utilizare zilnică	15
7 – Sfaturi economisire energie	20
8 - Îngrijire și curățare	21
9 - Depanare	24
10 - Instalare	28
11-Date tehnice.....	32
12-Service clienți.....	34

Înainte de a porni mașina de spălat rufe cu uscător pentru prima dată citiți întâi recomandările de siguranță de mai jos:



AVERTISMENT!

Înainte de prima utilizare

- ▶ Asigurați-vă că nu este deteriorată din cauza transportului.
- ▶ Asigurați-că să ați îndepărtat toate șuruburile de fixare în timpul transportului.
- ▶ Îndepărtați toate ambalajele și nu le lăsați la îndemâna copiilor.
- ▶ Manipulați mașina de spălat cu uscător împreună cu cel puțin două persoane, deoarece este grea.

Utilizare zilnică

- ▶ Această mașină de spălat rufe cu uscător poate fi utilizată de către copii cu vârsta de peste 8 ani și de persoane cu capacități fizice, senzoriale sau mentale reduse sau fără experiență și informații despre echipament, cu condiția supravegherii corespunzătoare sau instruirii lor despre modul de utilizare a mașinii de spălat rufe într-un mod sigur, cu înțelegerea pericolelor implicite
- ▶ Țineți copiii sub 3 ani departe de mașina de spălat rufe cu uscător, cu excepția cazului în care aceștia sunt supravegheați în mod constant.
- ▶ Copiii nu trebuie să se joace cu mașina de spălat rufe cu uscător.
- ▶ Nu lăsați copiii și animalele de companie să vină în apropierea mașinii când este ușa deschisă.
- ▶ Nu lăsați agenții de spălare la îndemâna copiilor.
- ▶ Trageți fermoarele, prindeți firele libere și aveți grijă de obiectele mici pentru a împiedica încurcarea rufelor. Dacă este necesar, utilizați un sac sau o plasă corespunzătoare.
- ▶ Nu atingeți și nu utilizați mașina desculți fiind sau cu mâinile sau picioarele umede sau ude.
- ▶ Nu acoperiți și nu obturați mașina în timpul funcționării sau ulterior, pentru a permite evaporarea umidității sau umezelii.
- ▶ Nu așezați obiecte grele sau surse de căldură sau de umezeală pe partea superioară a mașinii.
- ▶ Nu utilizați și nu depozitați detergenți inflamabili sau agenți de curățare uscată în imediata vecinătate a mașinii.
- ▶ Nu utilizați spray-uri inflamabile în imediata vecinătate a mașinii.
- ▶ Nu spălați articole de îmbrăcăminte tratate cu solvenți în mașină, fără a le aerisi anterior.

**AVERTISMENT!****Utilizare zilnică**

- ▶ Nu scoateți și nu introduceți ștecherul în prezența unui gaz inflamabil.
- ▶ Nu spălați la cald materialele din spumă sau din burete.
- ▶ Nu spălați rufe dacă sunt impregnate cu făină.
- ▶ Nu deschideți sertarul de detergent în timpul ciclului de spălare.
- ▶ Nu atingeți ușa în timpul procesului de spălare, este fierbinte.
- ▶ Nu deschideți ușa dacă nivelul apei este vizibil peste hubloul.
- ▶ Nu forțați deschiderea ușii. Ușa este echipată cu un dispozitiv de auto-blocare și se va deschide la scurt timp după încheierea procesului de spălare.
- ▶ Opriți mașina după fiecare program de spălare și uscare. Deconectați-o de la sursa de energie înainte de a efectua orice întreținere de rutină și pentru a economisi energie electrică.
- ▶ Țineți ștecherul, nu cablul, când deconectați mașina de spălat rufe.
- ▶ Asigurați-vă că încăperea este uscată și bine ventilată. Temperatura ambientală trebuie să fie între 5°C și 35°C.
- ▶ Nu obturați nicio deschidere, situată în partea de jos a mașinii, cu un covor sau cu alt obiect similar.
- ▶ Păstrați zona din jurul mașinii de spălat rufe cu uscător fără praf și scame.
- ▶ Asigurați-vă că există doar rufe în interiorul mașinii și nu sunt animale de companie sau copii înainte de a o folosi.
- ▶ Uscați numai materiale textile spălate cu apă.
- ▶ Asigurați-vă că nu ați încărcat mai mult decât sarcina nominală admisă.
- ▶ Scoateți toate articolele din buzunare, cum ar fi brichetele și chibriturile.
- ▶ Utilizați soluții emoliente pentru țesături sau produse similare, conform specificațiilor de pe ambalajul producătorului.
- ▶ Rețineți că ultima parte a ciclului de uscare are loc fără căldură (ciclu de răcire) pentru a asigura faptul că articolele de îmbrăcăminte rămân la o temperatură care nu le deteriorează.
- ▶ Nu lăsați mașina nesupravegheată mult timp în timpul funcționării. Dacă se intenționează o absență lungă, ciclul de uscare trebuie întrerupt prin oprirea mașinii și deconectarea de la rețeaua de alimentare.
- ▶ Nu opriți mașina, cu excepția cazului în care ciclul de uscare s-a încheiat dacă nu sunt îndepărtate rapid toate articolele și dacă nu sunt întinse rapid pentru dispersarea căldurii.

**AVERTISMENT!****Utilizare zilnică**

Nu uscați următoarele articole în mașină:

- ▶ Articole nespălate.
- ▶ Elemente care au fost contaminate cu substanțe inflamabile, cum ar fi ulei de gătit, acetonă, alcool, benzină, petrol, kerosen, agenți de îndepărtare a petelor, terebentină, ceară, agenți de îndepărtare ceară sau alte substanțe chimice. Gazele emise pot produce incendiu sau pot exploda. Întotdeauna aceste articole trebuie mai întâi spălate cu apă caldă, cu o cantitate suplimentară de detergent și apoi uscate în aer liber înainte de uscarea în mașină.
- ▶ Articolele care au căptușeală sau „umplutură” (de exemplu, pernele, jachetele), deoarece există riscul de aprindere a „umpluturii” în mașina de spălat rufe cu uscător.
- ▶ Articolele care conțin o proporție mare de cauciuc, spumă de cauciuc (spumă latex) sau materiale similare cu cauciucul, cum sunt căștile de baie, materialele textile rezistente la apă, articolele cauciucate și articolele de îmbrăcăminte și pernele cu „umplutură” din spumă de cauciuc.

După fiecare program de uscare opriți mașina, pentru a economisi energie electrică și pentru siguranță.

Întreținere/curățare

- ▶ Asigurați-vă că, copiii sunt supravegheați dacă ei fac curățarea și întreținerea.
- ▶ Deconectați mașina de la sursa electrică înainte de a întreprinde orice operație de întreținere de rutină.
- ▶ Țineți curată partea inferioară a hubloului și deschideți ușa și sertarul pentru detergent dacă mașina nu este utilizată, pentru a preveni acumularea mirosurilor.
- ▶ Nu utilizați apă pulverizată sau abur pentru a curăța aparatul.
Cablul de alimentare deteriorat trebuie înlocuit numai de producător, agenții săi de service sau de persoane autorizate pentru a evita orice pericol.
- ▶ Nu încercați să reparați singur mașina de spălat rufe cu uscător. În cazul unei reparații, vă rugăm să contactați unitatea noastră de service pentru clienți.

Instalare

- ▶ Asigurați-i o amplasare care permite deschiderea integrală a ușii. Nu instalați mașina în spatele unei uși care se poate bloca, a unei uși glisante sau a unei uși cu balamale pe partea opusă ușii mașinii, deoarece astfel se limitează deschiderea completă a ușii mașinii.
- ▶ Mașina trebuie amplasată într-un loc bine ventilat.
- ▶ Nu instalați niciodată mașina în exterior, într-un loc umed sau într-o zonă care poate fi predispusă la scurgeri de apă, cum ar fi sub o chiuvetă sau lângă aceasta. În cazul unei scurgeri de apă, opriți sursa de alimentare cu energie și permiteți mașinii să se usuce în mod natural.
- ▶ Instalați și utilizați mașina numai dacă temperatura este mai mare de 5°C
- ▶ Nu așezați mașina direct pe covor sau aproape de un perete sau de mobilier.
- ▶ Nu instalați mașina direct în lumina soarelui sau lângă surse de căldură (de exemplu, sobe, încălzitoare).
- ▶ Asigurați-vă că informațiile electrice de pe plăcuța nominală corespund cu sursa de alimentare cu energie. În caz contrar, contactați un electrician.
- ▶ Nu utilizați adaptoare cu prize multiple și cabluri prelungitoare.
- ▶ Asigurați-vă că utilizați numai cablul electric și setul de furtunuri livrate odată cu mașina.
- ▶ Asigurați-vă că nu deteriorați cablul electric și ștecherul. Dacă sunt deteriorate trebuie înlocuite de un electrician.
- ▶ Utilizați o priză separată cu împământare pentru alimentarea cu energie electrică, care este ușor accesibilă în timpul curățării. Mașina trebuie să aibă împământare.
- ▶ **Numai pentru Marea Britanie:** Cablul de alimentare al mașinii de spălat rufe este dotat cu un ștecher cu 3 pini (pentru împământare) adecvat unei prize standard cu 3 pini. Nu tăiați niciodată și nu demontați cel de al treilea pin (pentru împământare). După instalarea mașinii de spălat rufe cu uscător, ștecherul trebuie să fie accesibil.
- ▶ Asigurați-vă că racordurile și legăturile furtunului sunt ferme și că nu există scurgeri.

Utilizarea

Această mașină este destinată numai pentru spălarea hainelor care se pretează spălării cu mașina de spălat. Urmați întotdeauna instrucțiunile date pe eticheta fiecărui articol de îmbrăcăminte. Este proiectată exclusiv pentru uz casnic, în interiorul locuinței. Nu este destinată utilizării comerciale sau industriale.

Schimbările sau modificările mașinii nu sunt permise. Utilizarea neintenționată poate provoca pericole și, eventual, pierderea garanției.



Notă

Din cauza modificărilor tehnice și a diferitelor modele, unele dintre ilustrațiile din următoarele capitole pot fi diferite de cele ale modelului dvs.

2,1 Imaginea mașinii

Față (Fig. 2-1)

Spate (Fig. 2-2)

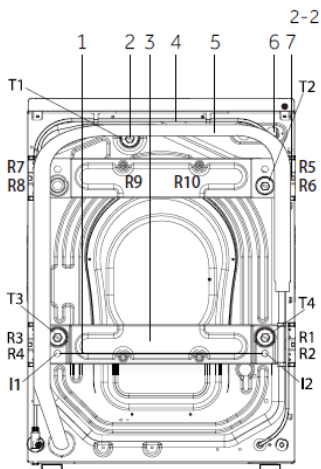

- | | |
|------------------------------------|--------------------------|
| 1. Sertar detergent/agent emolient | 5. Ușa mașinii de spălat |
| 2. Blat superior | 6. Clapetă de serviciu |
| 3. Selector program | 7. Picioare reglabile |
| 4. Panou | |

- 1 Bara de fier (11 - 12)
(Numai la HWD100/120-B.)
- 2 Șuruburi de transport (T1-T4)
- 3 Armătura peretelui din spate
(Numai la HWD100/120-B.)
- 4 Cablu de alimentare
- 5 Furtun de evacuare
- 6 Supapa de admisie a apei
- 7 Șuruburile armăturii din spate (R1-R10)
(Numai la HWD100/120-B.)

2,2 Accesorii

Verificați accesoriile și materialele informative conform acestei liste (Fig. 2-3):



Ansamblu furtun de alimentare



6 dopuri obturatoare



Colier furtun de evacuare

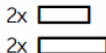

Tampoane de reducere a zgomotului



Card de garanție



Manual de instrucțiuni

2-3

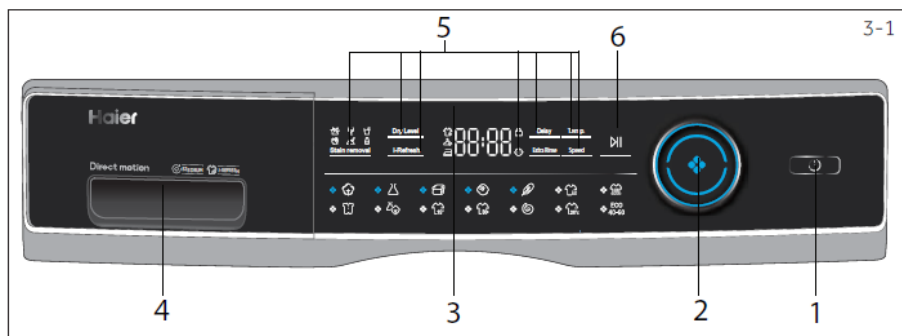

- | | | |
|---------------------------------|------------------------------------|--|
| 1. Butonul "Power [Alimentare]" | 3. Afișaj | 5. Butoane - funcții |
| 2. Selector program | 4. Sertar detergent/agent emolient | 6. Butonul "Start/Pause [Start/Pauză]" |



Notă: Semnal acustic

În următoarele cazuri se emite un semnal acustic:

- ▶ la apăsarea unui buton
- ▶ la sfârșitul unui program
- ▶ la acționarea selectorului de programe

Semnalul acustic poate fi selectat dacă este necesar; vedeți UTILIZARE ZILNICĂ (vedeți P17 6.13).

3.1 Butonul "Power [Alimentare]"

Atingeți ușor acest buton (Fig.3-2) pentru a porni. Afișajul strălucește, indicatorul butonului "START/PAUSE" emite o lumină intermitentă. Apăsăți-l din nou, timp de aproximativ 2 secunde pentru a opri. Dacă nu este activat niciun element din panou sau niciun program, după un timp, mașina se va opri automat.

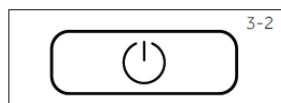

3.2 Selectorul de programe

Prin rotirea butonului (Fig.3-3), poate fi selectat unul din cele 14 programe LED-ul asociat se va aprinde. Setările sale implicite vor fi afișate.

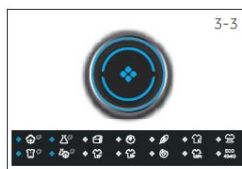

3.3 Afișaj

Afișajul (Fig.3-4) prezintă următoarele informații:

- ▶ Timpul de spălare
- ▶ Sfârșitul programului de spalare (program de spalare intarziat)
- ▶ Codurile de eroare și informații de service
- ▶ Butoanele de funcții și butonul "Start/Pause"



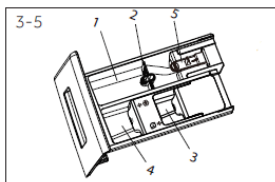

3.4 Sertarul de detergent

Deschideți sertarul dozatorului de detergent, pot fi văzute următoarele componente (Fig. 3-5):

- 1: Compartimentul pentru detergentul pulbere sau lichid.
- 2: Selectorul clapetei de detergent, ridicați-l pentru detergent pulbere, lăsați-l în jos pentru detergent lichid.
- 3: Compartimentul pentru soluție de igienizare.
- 4: Compartimentul pentru soluție de agentul emolient.
- 5: Dispozitiv de blocare, apăsați-l în jos pentru a trage sertarul dozatorului

Recomandarea privind tipul de detergenți este potrivită pentru diferitele temperaturi de spălare, vă rugăm să consultați partea din manual referitoare la detergenți (vedeți P11).

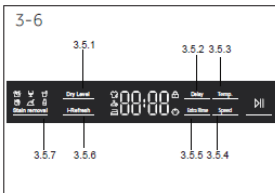

3.5 Butoanele de funcții

Butoanele de funcții (Fig. 3-6) activează opțiunile suplimentare pentru programul selectat înainte de începerea programului. Indicatorii aferenți sunt afișați.

Prin oprirea mașinii sau prin setarea unui nou program, toate opțiunile sunt dezactivate.

Dacă un buton are mai multe opțiuni, opțiunea dorită poate fi selectată prin apăsarea succesivă a butonului.

La atingerea butoanelor, când sunt slab luminate, funcția este neselectată, când sunt luminate puternic, funcția este selectată.



Notă: Setări din fabrică

Pentru a obține cele mai bune rezultate pentru fiecare program, Haier are setări specifice bine definite. Dacă nu există cerințe speciale se recomandă setările specifice.

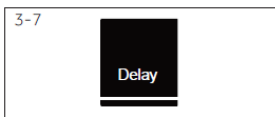

3.5.2 Butonul funcției "Delay [Amânare]"

Atingeți acest buton (Fig.3-7) pentru a porni programul cu un decalaj de timp. Sfârșitul intervalului poate fi mărit în pași de 30 de minute de la 0,5-24 h (se adaugă intervale de timp la momentul inițial al programului). De exemplu, dacă este afișată valoarea 6:30 înseamnă că sfârșitul ciclului programului va fi după 6 ore și 30 de minute. Atingeți butonul "Start/Pause [Start/Pauză]" pentru a activa opțiunea întârziere temporară. Nu este aplicabilă programelor Spin, Refresh și Eco 40-60. Durata de amânarea a intervalului trebuie să fie mai lungă decât durata de funcționare a programului, în caz contrar, programul va începe imediat.



Notă: Detergent lichid

Dacă utilizați detergent lichid nu se recomandă activarea opțiunii „Delay”.

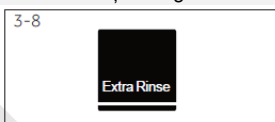

3.5.2 Butonul funcției "Extra Rinse [Clătire suplimentară]"

Atingeți acest buton (Fig.3-8) pentru a clăti rufe mai intens, cu apa proaspătă. Se recomandă pentru persoanele cu piele sensibilă. Prin atingerea butonului de mai multe ori se poate selecta de la unul la trei cicluri suplimentare. Ele apar în afișaj cu P--1/P--2/P--3.

3.5.3 Butonul funcției "Temp"

Atingeți acest buton (Fig.3-9) pentru a schimba temperatura de spălare a programului. Dacă nu este iluminată nicio valoare a afișajului, apa nu se încălzește.

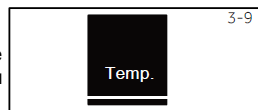

3.5.4 Butonul funcției "Speed"

Atingeți acest buton (fig.3-10) pentru a schimba sau deselecta centrifugarea programului.

Dacă nu este iluminată nicio valoare afișajului "0" rufele nu vor fi centrifugate.

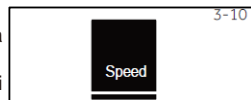

3.5.5 Butonul funcției "Dry Level [Nivel uscare]"

Atingeți acest buton (Fig.3-11) pentru a schimba sau deselecta nivelul de uscare al programului conform nevoilor dvs. Pic-1 Pic-2 Pic-3

Pic-1: Atingeți butonul Dry Level [Nivel de uscare], acesta se aprinde, opțiunea selectată arată că hainele pot fi purtate imediat după uscare.

Pic-2: Atingeți butonul Dry Level [Nivel de uscare], acesta se aprinde, opțiunea selectată arată că hainele, după uscare, pot fi așezate pe umeraș.

Pic-3: Atingeți butonul Dry Level [Nivel de uscare], apoi acesta se aprinde, opțiunea selectată este: hainele rămân un pic umede și pot fi călcate imediat.

Pic-1/ Pic-2/ Pic-3: Dacă se aprind în același timp, afișează o durată fixă de uscare.



3.5.6 Butonul funcției "i-Refresh"

Atingeți acest buton (Fig.3-12), programul poate fi selectat, pictograma i-Refresh se va aprinde, iar indicatorul din mijlocul butonului este aprins. Utilizatorii selectează o durată diferită pentru "i-Refresh" în funcție de nevoile lor proprii. Se utilizează pentru îndepărtarea mirosului, a prafului, îndepărtarea acarienilor și a umezelii excesive.



Notă: Sfaturi de utilizare i-Refresh

- Vă rugăm închideți nasturii și fermoarele înainte de i-Refresh. Fiți atenți la îmbrăcămintea cu căptușeală adezivă, cu decorațiuni (diamante, catarame, ace, decorațiuni metalice, căptușeală, pandantive etc.), la haine cu imprimeuri sau la finisaje decorative cu obiecte metalice.
- Articolele de îmbrăcăminte tratate cu programul de îngrijire i-Refresh trebuie să fie uscate, dacă articolele de îmbrăcăminte sunt umede sau înmuiate, vă rugăm să le uscați complet înainte de a utiliza i-Refresh, deoarece dacă se utilizează i-Refresh direct pentru haine umede există riscul de a se deforma sau de a intra la apă.
- Utilizați înainte de program o cârpă moale pentru a proteja broderia și decorațiunile de pe suprafața hainelor, pentru a evita deteriorarea lor.
- În ceea ce privește articolele de îmbrăcăminte cu suport (cum ar fi fusta de material textil pentru rochia de mireasă) vă rugăm să scoateți suportul înainte de spălarea cu bule de aer.
- i-Refresh are funcția de îndepărtare a mirosurilor, nu pulverizați parfum, arome de înprospătare, etc.
- Vă rugăm să nu puneți prea multe haine. Se recomandă încărcarea cu o cantitate mică de haine pentru cele mai bune rezultate.

7. După i-Refresh poate să rămână praf pe ușa și pe sticla ferestrei. Ștergeți stratul intermediar al sticlei ferestrei și al geamului ușii din când în când.

8. Nu este potrivit pentru jachete mari, matlasate. Potrivit pentru îngrijirea jachetelor scurte.

3-13

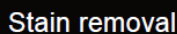

Stain removal

3.5.7 Butonul "Stain removal [Îndepărtare pete]"

Atingeți acest buton (Fig.3-13) pentru a alege funcțiile speciale pentru îndepărtarea petelor dificile. Simbolurile sunt explicate în tabelul următor.



Iarbă



Vin



Suc



Sânge



Pământ



Lapte

5-14



3.6. Butonul "Start/Pause [Start/Pauză]"

Atingeți ușor acest buton (Fig.3-14) pentru a porni sau întrerupe programul curent afișat.

În timpul setării programului și în timpul programului în derulare, LED-ul de deasupra butonului strălucește sau, dacă este întrerupt clipește.

3-15

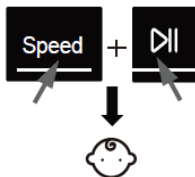

3.7 Blocare pentru copii

Alegând un program și apoi atingând simultan butoanele "Speed" și "Start/Pause" (Fig.3-15) timp de 3 secunde toate elementele de afișare ale panoului se vor bloca . Pentru deblocare, vă rugăm să atingeți din nou cele două butoane. Indicatorul de blocare contra copiilor se aprinde când opțiunea de blocare contra copiilor este activă. Caracteristica este opțională atunci mașina este în funcțiune.

3-16



Afișajul arată **c | o | t** (Fig. 3-16) dacă un buton va fi apăsat, când opțiunea de blocare de protecție a copiilor este activată. Modificarea nu va avea loc.

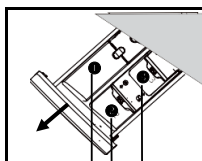

Compartimentul pentru detergent

- 1 Detergent
- 2 Emolient sau produs de îngrijire
- 3 Igienizant ³⁾

• Da ○ Opțional / Nu

Program	Sarcina maximă ⁴⁾ în kg		Temperatura în °C ¹⁾ interval selectabil	Presetat			Tip țesătură	Turația de stoarcere presetată în rpm	Funcția					
	spălare	uscare		1	2	3			Nivel de uscare	i-Refresh	ExtraRinse [Clătire suplimentară]	Delay [Amânare]	Stain removal [Îndepărtare pete]	
	8/01/12	5/6/8	* la 90	40	•	○	○	Bumbac	1400	•	•	•	•	•
	4/5/6	2,5/3/4	* la 60	40	•	○	○	Țesături mixte sau sintetice	1200	•	•	•	•	•
	2/2,5/3	/	* la 40	30	•	○	/	Duvet	800	/	•	•	•	/
	2/2,5/3	/	* la 40	*	•	○	/	Țesături din lână sau cu conținut de lână care se pot spăla la mașină	800	/	•	•	•	/
	2/2,5/3	/	* la 30	30	•	○	/	Rufe delicate și din mătase	600	/	•	•	•	/
	/	5/6/8	/	/	/	/	/	Bumbac/Sintetic	0	•	/	/	/	/
	8/10/12	5/6/8	/	/	•	○	○	Bumbac/Sintetic		/	/	/	/	/
	4/5/6	2,5/3/4	* la 90	40	•	○	○	Bumbac/Sintetic	1000	•	/	•	•	•
	8/10/12	4/5/6	* la 60	30	•	○	○	Rufe mixte ușor murdare din bumbac și sintetice	1000	•	/	•	•	/
	1	1	* la 40	*	•	○	/	Bumbac/Sintetic	1000	•	/	•	•	/
	8/10/12	4/5/6	* la 40	40	•	○	○	Bumbac/Sintetic	1000	•	/	•	•	/
	8/10/12	5/6/8	/	/	/	/	/	Toate tipurile de țesături	1000	•	/	/	/	/
	8/10/12	3/4/6	* la 20	20	•	○	○	Bumbac	1000	•	/	•	•	/
ECO 40-60	8/10/12	/	/	/	•	○	○	/	1400	/	/	/	/	/

* Apa nu se încălzește.

1) Alegeți temperatura de spălare de 90°C numai pentru cerințele speciale de igienă.

2) Reduceți cantitatea de detergent deoarece durata programului este scurtă.

3) Nu utilizați reactanți chimici împreună cu detergentul.

4) Referitor la uscarea rufelor.

Designul și specificațiile pot fi modificate fără notificare pentru îmbunătățirea calității. Nu adaugați detergent sau balsam la programul I-Refresh.

Valorile de consum indicate pot să difere în funcție de condițiile locale.

Parametru		Program			
		ECO 40-60°			Sintetic
Temperatura în °C		40°C	60°C	60°C	40°C
Sarcina maximă în kg	Spălare	-	-	8/10/12	-
	Uscare	-	-	5/6/8	-
Energie în kWh	Spălare, centrifugare și uscare	-	-	5,43/6,8/7,9	-
	Numai pentru spălare și centrifugare	-	-	0,91/0,9/1,15	-
Apă în l	Spălare, centrifugare și uscare	-	-	100/114/122	-
	Numai pentru spălare și centrifugare	-	-	57/62/65	-
Timp în h:min	Spălare și uscare	-	-	11:15/11:55/ 11:25	-
Performanța de uscare în timpul centrifugării în %		-	-	46/52/43	-

* Program standard pentru etichetarea energetică în conformitate cu 96/60 UE

Introduceți procedura de testare standard europeană: Spălare: Selectați Eco 40-60, apăsați lung butonul "Speed" timp de 5 secunde. După ce funcția temperatură este selectabilă, selectați temperatura și turația maximă și apoi atingeți butonul Start.

Uscare: Selectați Eco 40-60, apăsați lung butonul "Speed" timp de 5 secunde. După ce funcția temperatură este selectabilă, selectați programul Dry [Uscare], cel mai frecvent atingând butonul Dry Level [Nivel de uscare] timp de 5 secunde, după ce se afișează "drY" atingeți butonul Start.

Programele standard Eco 40-60 * pentru bumbac sunt potrivite pentru curățarea rufelor cu grad normal de murdarire din bumbac. Acestea sunt cele mai eficiente programe în ceea ce privește consumul combinat de energie și de apă pentru rufele din bumbac. Temperatura apei utilizate poate prezenta diferențe față de temperatura declarată pentru ciclu.



Notă: Auto Weight [Cântărire automată]

Mașina de spălat rufe cu uscător este echipată cu un dispozitiv de recunoaștere a gradului de încărcare. Pentru unele programe, la o încărcături mici, timpul de spălare se va reduce. Economie de energie electrica si apa. Afișajul arată **AUTO**

6.1 Sursa de alimentare cu energie electrică

Conectați mașina de spălat la o sursă de alimentare (220V până la 240V~/50Hz: Fig. 6-1) Consultați și secțiunea INSTALARE (vedeți P28).

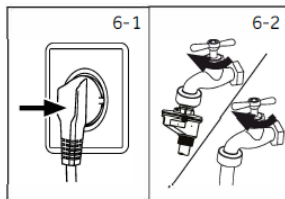

6.2 Conexiunea la apă

- ▶ Înainte de conectare, verificați ca orificiul de admisie a apei să fie curat și neobstrucționat.
- ▶ Porniți robinetul (Fig.6-2).



Notă: Etanșeitate

Înainte de a începe utilizarea, verificați scurgerile în racordurile dintre robinet și furtunul de admisie prin rotirea robinetului.

6.3 Pregătirea rufelor



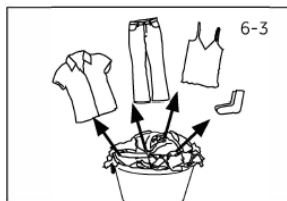







- ▶ Sortați hainele în funcție de țesătură (bumbac, materiale sintetice, lână sau mătase etc.) și de nivelul de murdărie (Fig.6-3). Fiți atenți la instrucțiunile de îngrijire din etichetelor de spălare.
- ▶ Separați hainele albe de cele colorate. Spălați mai întâi cu mâna materialele textile colorate pentru a verifica dacă acestea se decolorează sau pierd vopseaua.
- ▶ Goliți buzunarele (de chei, monede, etc.) și îndepărtați obiectele decorative dure (de exemplu, broșele).
- ▶ Pentru îmbrăcămintea netivită, materialele textile delicate și cu țesătură fină, cum ar fi perdelele fine trebuie utilizate plase de spălare pentru a proteja aceste rufe delicate (curățarea manuală sau uscată poate fi luată în considerare).
- ▶ Închideți fermoarele, lipiți velcroul/ariului și prindeți copcile, asigurați-vă că nasturii sunt cusuți strâns.
- ▶ Așezați obiecte sensibile cum ar fi rufe fără tiv, lenjeria delicată (desuuri) și obiectele mici, cum ar fi șosetele, curelele, sutienele, etc. într-o plasă de spălare.
- ▶ Desfășurați țesăturile de dimensiuni mari, cum ar fi cearceafurile, păturile, etc.
- ▶ Întoarceți pe dos blugii și materialele textile imprimate, decorate sau cu culori intense; dacă e posibil spălați-le separat.





i **Notă: Sugestii speciale pentru uscare**

- ▶ Sortați hainele în funcție de țesături (bumbac, sintetice etc.), de nivelul de uscare dorit și de umiditatea reziduală. Urmați instrucțiunile de pe eticheta de spălare și uscați numai articolele de îmbrăcăminte care se pretează uscării în mașină.
- ▶ Înainte de uscare, centrifugați rufe la turație maximă.
- ▶ Nu depășiți sarcina maximă admisă.
- ▶ Articolele mari tind să se răsucească. Dacă, din acest motiv, rufe nu au fost suficient de uscate, scuturați-le și uscați-le din nou cu programul DRY.
- ▶ Mai ales țesăturile delicate care se pot micșora sau își pot pierde forma cu ușurință (de ex: ciorapii de mătase, lenjeria, etc.) nu ar trebui să fie uscate cu mașina. Puneți hainele delicate în interiorul unei plase de spălare și evitați să le supra-uscați.
- ▶ Jerseurile și tricotațele nu trebuie uscate pentru a nu intra la apă.





Graficul de îngrijire**Spălare**

 Se pot spăla cu programul normal până la 95 °C	 Se pot spăla cu programul normal până la 60 °C	 Se pot spăla cu programul ușor până la 60 °C
 Se pot spăla cu programul normal până la 40 °C	 Se pot spăla cu programul ușor până la 40 °C	 Se pot spăla cu programul foarte ușor până la 40 °C
 Se pot spăla cu programul normal până la 30 °C	 Se pot spăla cu programul ușor până la 30 °C	 Se pot spăla cu programul foarte ușor până la 30 °C
 Se pot spăla cu programul manual până la 40 °C	 Nu se spală	





Înălbire

 Este permis orice tip de înălbitor	 Numai oxigen/fără clor	 Nu folosiți agent înălbitor
--	--	---





Uscare

 Uscarea în cuva tambur este posibilă la temperatură normală	 Uscarea în cuva tambur este posibilă la temperatură joasă	 Nu uscați în cuva tamburului
 Uscare prin atârnare	 Uscare pe o suprafață plană	

Călcare cu fierul

 Se calcă cu fierul de călcat la o temperatură maximă de 200°C	 Se calcă cu fierul de călcat la o temperatură medie de până la 150°C	 Se calcă cu fierul de călcat la o temperatură joasă de până la 110°C, fără abur (clacatul cu abur poate cauza daune iremediabile)
 Nu călcați cu fierul de călcat		

Îngrijire profesională a materialelor textile

 Curățare uscată în tetracloretilenă	 Curățare uscată cu soluții de hidrocarburi	 Nu utilizați curățarea uscată
 Curățare umedă profesională	 Nu utilizați curățarea profesională	

6.4 Încărcarea mașinii

- ▶ Puneți rufe în mașină una câte una
- ▶ Nu supraîncărcați. Verificați încărcarea maximă, care diferă în funcție de programul de spălare! Regula de bază pentru încărcarea maximă: Mențineți 15 cm liberi între încărcătură și partea de sus a tamburului.
- ▶ Închideți ușa cu grijă. Asigurați-vă că nicio haină nu este prinsă.















ATENȚIE!

Materialele netesute, precum și piesele mici, slăbite sau articolele cu margini ascuțite pot produce defecțiuni și pot deteriora hainele și mașina.

6.5 Selectarea detergentului

- ▶ Eficiența și performanța de spălare sunt determinate de calitatea detergentului utilizat.
- ▶ Utilizați numai detergenți aprobați pentru spălatul la mașină.
- ▶ Dacă trebuie să se utilizeze detergenți specifici, de exemplu, pentru țesături sintetice și de lână.
- ▶ Respectați întotdeauna recomandările producătorului de detergent.
- ▶ Nu utilizați agenți de curățare uscată cum ar fi tricloretilena și alte produse similare.

Selectați cel mai bun detergent

Program	Tip de detergent				
	Universal	Pentru rufe colorate	Delicat	Special	Agent emolient
	L/P	L/P	-	-	O
	-	-	L/P	-	O
	-	-	L	L/P	O
	-	-	-	L/P	O
	-	-	L/P	L/P	O
	-	-	-	-	-
	L/P	L/P	-	-	O
	L/P	L/P	-	-	O
	L/P	L/P	-	-	O
	L	L	-	-	O
	L/P	L/P	-	-	O
	-	-	-	-	O
	L/P	L/P	-	-	O
ECO 40-60	L/P	L/P	-	-	-

L = detergent gel/lichid P = detergent pulbere O = opțional - = nu. Dacă utilizați detergent lichid, nu se recomandă activarea opțiunii de amânare a intervalului.

Vă recomandăm la utilizare:

- ▶ Detergent sub formă de pulbere: de la a 90°C* (cea mai bună utilizare: 40-60°C)
- ▶ Detergent pentru rufe colorate: de la 20°C la 60°C (cea mai bună utilizare: 30-60°C)
- ▶ Detergent pentru lână și materiale delicate: de la 20°C la 30°C (cea mai bună utilizare 20-30°C)

* Alegeți temperatura de spălare de 90°C numai pentru cerințele speciale de igienă.

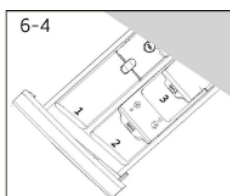

6.6 Adăugarea detergentului

1. Glisați sertarul de detergent.
2. Puneți substanțele de curățare necesare în compartimentele corespunzătoare (Fig.6-4).
3. Împingeți ușor sertarul înapoi.



Notă:

- ▶ Îndepărtați reziduurile de detergent din sertarul pentru detergent înainte de următorul ciclu de spălare.
- ▶ Nu utilizați detergent sau agent emolient în exces.
- ▶ Urmați instrucțiunile de pe pachetul de detergent.
- ▶ Puneți detergentul numai înainte de începerea ciclului de spălare.
- ▶ Detergentul lichid concentrat trebuie diluat înainte de a fi adăugat.
- ▶ Nu utilizați detergent lichid dacă s-a selectat funcția "Delay".
- ▶ Alegeți cu atenție setările programului în funcție de simbolurile de îngrijire de pe toate etichetele de spălare și în conformitate cu tabelul de programe.

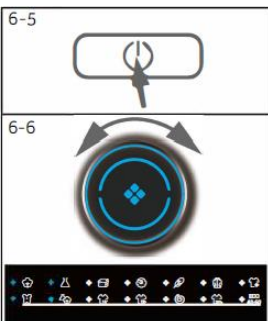

6.7 Oprirea mașinii

Atingeți butonul "Power [Alimentare]" pentru a porni mașina (Fig. 6-5). LED-ul de pe butonul "Start/Pauză [Start/Pauză]" emite o lumină intermitentă.

6.8 Selectați un program

Pentru a obține cele mai bune rezultate de spălare, selectați un program care se potrivește cu gradul de murdărire și cu tipul de rufe sortate pentru a fi spălate.

Rotiți butonul de programe (Fig. 6-6) pentru a selecta programul corect. LED-ul aferent programului se aprinde și se afișează setările implicite.



Notă: Eliminarea mirosurilor

Înainte de prima utilizare, vă recomandăm să rulați programul "COTTON+90°C+600rpm", fără nicio încărcătură și cu o cantitate mică de detergent în compartimentul pentru detergentul de spălare (2) sau cu un agent de curățare special pentru mașină, pentru a îndepărta reziduurile, posibil dăunătoare.

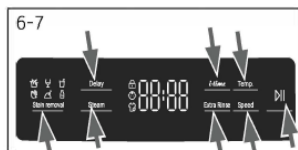

6.9 Adăugarea selecțiilor individuale

Selecționați opțiunile și setările necesare (Fig. 6-7); consultați secțiunea Panou de comandă.

6.10 Pornirea programului de spălare

Pentru a porni, atingeți butonul "Start/Pause [Start/Pauză]" (Fig. 6-8).

LED-ul butonului "Start/ Pause [Start/Pauză]" încetează să lumineze intermitent și rămâne în continuare aprins.

Mașina funcționează în conformitate cu setările existente.

Schimbările sunt posibile numai prin anularea programului.



6.11 Întreruperea/anularea programului de spălare

Pentru a întrerupe un program în curs de utilizare, apăsați ușor butonul "Start/Pause [Start/Pauză]".

LED-ul de deasupra butonului emite o lumină intermitentă. Apăsați-l din nou pentru a relua funcționarea.

Pentru a anula un program în curs de utilizare și toate setările individuale:

1. Apăsați butonul "Start/Pause [Start/Pauză]" pentru a întrerupe programul în curs de utilizare.
2. Apăsați butonul "Power [Alimentare]" timp de circa 2 secunde pentru a opri mașina.
3. Apăsați butonul "Power [Alimentare]" pentru a porni mașina, rulați programul Spin [Centrifugare] și selectați "no Speed" (luminile speed [turație] sunt stinse) pentru a evacua apa.
4. După închiderea programului pentru a reporni mașina, selectați un nou program și porniți-o.

6.12 După spălare



Notă: Blocarea ușii

- Din motive de siguranță, ușa este blocată parțial în timpul ciclului de spălare. Deschiderea ușii este posibilă numai la sfârșitul programului sau după ce programul a fost anulat corect (vedeți descrierea de mai sus).
- În cazul unui nivel de apă ridicat, a temperaturii ridicate a apei și în timpul centrifugării, nu este posibilă deschiderea ușii; simbolul Loc | este afișat.

1. La încheierea ciclului se afișează simbolul End.
2. Mașina se oprește automat.
3. Scoateți rufele cât se poate de repede pentru a le menaja și pentru a preveni șifonarea suplimentară.
4. Opriți alimentarea cu apă.
5. Deconectați cablul de alimentare.

6. Deschideți ușa pentru a preveni formarea umidității și acumularea de mirosuri. Lăsați-o deschisă când mașina nu este utilizată.



Notă: Modul de așteptare / modul de conservare a energiei

Mașina pornită va intra în modul de așteptare dacă acesta nu va fi activat în 2 minute înainte de începerea programului sau la sfârșitul programului. Afișajul se oprește. Acest lucru contribuie la economisirea de energie. Pentru a întrerupe modul de așteptare atingeți butonul "Power [Alimentare]".

6.13 Activarea sau dezactivarea alarmei sonore

Semnalul acustic poate fi deselexat dacă este necesar:

1. Porniți mașina.
2. Selectați programul MIX.
3. Atingeți simultan butonul "Delay" și butonul "Temp." timp de circa 3 secunde. Se va afișa simbolul "bEEP OFF" și alarma sonoră va fi dezactivată. Pentru activarea alarmei sonore, atingeți din nou simultan aceste două butoane. Se va afișa simbolul "bEEP ON".



Utilizare cu responsabilitate față de mediu

Spălare

- ▶ Țineți cont de capacitatea maxima de încărcare a mașinii. În acest fel optimizați consumul de energie și apă.
- ▶ Nu supraîncărcați (lăsați un spațiu liber cât lățimea mâinii deasupra rufelor).
- ▶ Pentru rufe ușor murdare, selectați programul de spălare Express 15'.
- ▶ Respectați recomandările privitoare la cantitatea de detergent.
- ▶ Alegeți cea mai mică temperatură de spălare adecvată - detergentii moderni au o eficiență de curățare sub 60°C.
- ▶ Modificați setările inițiale ale mașinii numai pentru rufe cu pete persistente.
- ▶ Centrifugați rufele cu turația maximă dacă doriți, ulterior, să utilizați un program de uscare.

Uscare

- ▶ Răsfirați rufele înainte de a începe programul de uscare.
- ▶ Respectați cantitățile maxime de uscare.
- ▶ Nu utilizați emolient la spălare, deoarece rufele vor deveni pufoase și moi în programul de uscare

8.1 Curățarea sertarului de detergent

Aveți grijă întotdeauna să nu existe reziduuri de detergent.

Curățați regulat sertarul (Fig. 8-1):

1. Trageți sertarul în exterior până când se oprește.
2. Apăsăți butonul de eliberare și scoateți sertarul.
3. Spălați sertarul cu apă până când acesta este curat și introduceți sertarul înapoi în mașină.

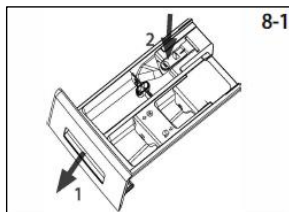

8.2 Curățarea mașinii

- ▶ Deconectați mașina din priză în timpul curățării și întreținerii.
- ▶ Utilizați o cârpă moale cu săpun lichid pentru a curăța carcasa mașinii (Fig. 8-2) și componentele din cauciuc.
- ▶ Nu utilizați substanțe chimice organice sau solvenți corozivi.



8.3 Supapa de admisie a apei și filtru supapei de admisie a apei

Pentru a preveni blocarea alimentării cu apă cu substanțe solide, cum ar fi calcarul, curățați regulat filtrul supapei de admisie.

- ▶ Deconectați cablul de alimentare și opriți alimentarea cu apă.
- ▶ Deșurubați furtunul de alimentare cu apă din partea din spate a mașinii (Fig.8-3) precum și de pe robinet.
- ▶ Spălați filtrul cu apă și cu o perie (Fig.8-4).
- ▶ Introduceți filtrul și instalați furtunul de alimentare.

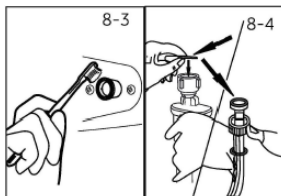

8.4 Curățarea tamburului

- ▶ Îndepărtați din tambur obiectele spălate accidental, în special piesele metalice, cum ar fi acele, monedele etc. (Fig.8-5) deoarece provoacă pete de rugină și produc pagube.
- ▶ Pentru a îndepărta petele de rugină, utilizați un agent de curățare fără clor. Respectați sugestiile de avertizare ale producătorului agentului de curățare.
- ▶ Nu utilizați la curățare obiecte abrazive sau bureți din sârma.

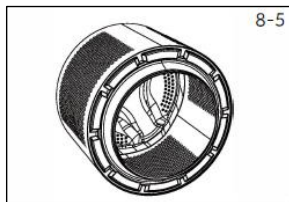

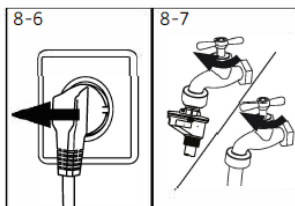

8.5 Perioade îndelungate de neutilizare

Dacă mașina este inactivă o perioadă mai lungă:

1. Scoateți din priză cablul electric (Fig. 8-6).
2. Închideți alimentarea cu apă (Fig. 8-7).
3. Deschideți ușa pentru a preveni formarea umidității și acumularea de mirosuri. Lăsați ușa deschisă când mașina nu este utilizată.

Înainte de următoarea utilizare, verificați cu atenție cablul de alimentare, furtunul de admisie a apei și furtunul de evacuare. Asigurați-vă că totul este instalat corect și că nu sunt scurgeri.

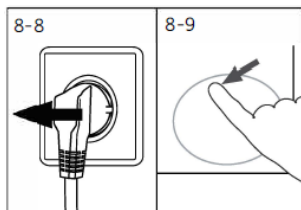

8.6 Filtrul pompei

Curățați filtrul o dată pe lună și verificați filtrul pompei, dacă mașina, de exemplu:

- ▶ Nu evacuează apa.
- ▶ Nu centrifughează.
- ▶ Produce zgomote anormale în timpul funcționării.



AVERTISMENT!

Risc de opărire! Apa din filtrul pompei poate fi foarte fierbinte! Înainte de orice acțiune, vă rugăm să vă asigurați că apa s-a răcit.

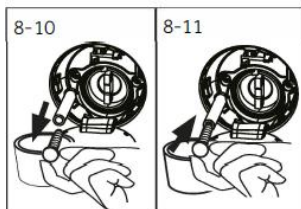

1. Opiți mașina și deconectați-o de la sursă (Fig. 8-8).
2. Deschideți clapeta de serviciu. Puteți folosi fie o monedă, fie o șurubelniță (Fig. 8-9).
3. Asigurați un recipient plat pentru a colecta apa din filtru (Fig. 8-10). Poate fi o cantitate mare!
4. Trageți în afară furtunul de evacuare și țineți-i capătul deasupra recipientului (Fig. 8-10).
5. Scoateți dopul de etanșare al furtunului de evacuare (Fig. 8-10).
6. După ce s-a făcut complet evacuarea, închideți furtunul de evacuare (Fig. 8-11) și împingeți-l înapoi în mașină.
7. Deșurubați filtrul pompei în sensul acelor de ceasornic și scoateți-l (Fig. 8-12).
8. Îndepărtați murdăria (Fig. 8-13).

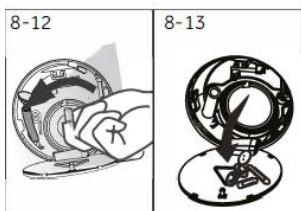

9. Curățați cu grijă filtrul pompei, de exemplu utilizând apă de la robinet (Fig. 8-14).
10. Fixați-l din nou cu atenție (Fig. 8-15).
11. Închideți clapeta de serviciu.

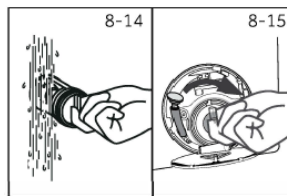
**ATENȚIE!**

- ▶ Garnitura de etanșare a filtrului pompei trebuie să fie curată și nedeteriorată. În cazul în care capacul nu este strâns complet, apa poate să se scurgă.
- ▶ Filtrul trebuie să fie fixat în poziția corectă, în caz contrar pot apărea scurgeri.

Multe probleme care apar ar putea fi rezolvate de dvs., fără a avea experiență în domeniu. În cazul unei probleme, verificați toate posibilitățile afișate și urmați instrucțiunile de mai jos înainte de a contacta unitatea de service. Consultați **SERVICE CLIENȚI**.

**AVERTISMENT!**

- ▶ Înainte de întreținere, dezactivați mașina și deconectați ștecherul din priza de rețea.
- ▶ Echipamentele electrice ar trebui să fie întreținute numai de electricieni calificați, deoarece reparațiile neconforme pot provoca daune considerabile.
- ▶ Cablul de alimentare deteriorat trebuie înlocuit numai de agenții de service sau de persoane calificate în mod similar pentru a evita un pericol.

9.1 Coduri de informare

Următoarele coduri sunt afișate numai pentru informații referitoare la ciclul de spălare. Nu trebuie luate măsuri.

Cod	Mesaj
1 : 25	Durata rămasă a ciclului de spălare va fi de 1 oră și 25 minute.
6 : 30	Durata rămasă a ciclului de spălare, inclusiv intervalul de amânare va fi de 6 ore și 30 minute.
AUT 0	Detectarea automată a încărcării funcționează (numai pentru anumite programe).
End	Ciclul de spălare s-a încheiat. Mașina se oprește automat.
cLock	Funcția de blocare pentru protecția copiilor este activată.
Lock	Ușa este închisă din cauza nivelului mare al apei, a temperaturii ridicate a apei sau a ciclului de centrifugare.
bEEP 0FF	Alarma sonoră este dezactivată.
bEEP 0N	Alarma sonoră este activată.

9.2 Măsuri de depanare cu codurile afișate

Problema	Cauza	Soluția
CLrFLtr	<ul style="list-style-type: none"> • Eroare la evacuare, apa nu s-a evacuat complet în 6 minute. 	<ul style="list-style-type: none"> • Curățați filtrul pompei. • Verificați montajul furtunului de evacuare.
E2	<ul style="list-style-type: none"> • Eroare de blocare. 	<ul style="list-style-type: none"> • Închideți ușa corect..
E4	<ul style="list-style-type: none"> • Nu s-a atins nivelul apei după 8 minute. • Furtunul de evacuare se goleşte automat. 	<ul style="list-style-type: none"> • Asigurați-vă că robinetul este complet deschis și că presiunea apei este normală. • Verificați montajul furtunului de evacuare.
E8	<ul style="list-style-type: none"> • Eroare la nivelul de protecție al apei. 	<ul style="list-style-type: none"> • Contactați unitatea de service
F3	<ul style="list-style-type: none"> • Eroare la senzorul de temperatură. 	<ul style="list-style-type: none"> • Contactați unitatea de service

Problema	Cauza	Soluția
F4	<ul style="list-style-type: none"> Eroare de încălzire. 	<ul style="list-style-type: none"> Contactați unitatea de service
F7	<ul style="list-style-type: none"> Eroare la motor. 	<ul style="list-style-type: none"> Contactați unitatea de service
F9	<ul style="list-style-type: none"> Eroare la senzorul de temperatură la uscare. 	<ul style="list-style-type: none"> Contactați unitatea de service.
FA	<ul style="list-style-type: none"> Eroare la senzorul de nivel al apei. 	<ul style="list-style-type: none"> Contactați unitatea de service.
FC1 or FC2 FC3	<ul style="list-style-type: none"> Eroare anormală de comunicare. 	<ul style="list-style-type: none"> Contactați unitatea de service.
Fd	<ul style="list-style-type: none"> Eroare la elementul de încălzire la uscare 	<ul style="list-style-type: none"> Contactați unitatea de service.
FE	<ul style="list-style-type: none"> Eroare la motor la uscare 	<ul style="list-style-type: none"> Contactați unitatea de service.
E12	<ul style="list-style-type: none"> Nivelul de apă la uscare este prea mare. 	<ul style="list-style-type: none"> Contactați unitatea de service.
Unb	<ul style="list-style-type: none"> Eroare încărcătură dezechilibrată. 	<ul style="list-style-type: none"> Verificați și echilibrați încărcătura în tambur. Reduceți încărcătura.
Fb	<ul style="list-style-type: none"> Apa s-a revărsat anormal 	<ul style="list-style-type: none"> Contactați unitatea de service.
E5	<ul style="list-style-type: none"> Eroare la evacuarea apei. Apa nu este evacuată normal într-un minut.(Programul i-Refresh) 	<ul style="list-style-type: none"> Curățați filtrul pompei. Verificați montajul furtunului de evacuare.

9.3 Măsuri de depanare fără coduri afișate

Problema	Cauza	Soluția
Mașina nu poate fi programată.	<ul style="list-style-type: none"> Programul nu a pornit încă. Ușa nu este închisă corect. Mașina nu a fost pornită. Pană de curent. 	<ul style="list-style-type: none"> Verificați programul și porniți-l. Închideți ușa corect. Porniți mașina. Verificați sursa de alimentare cu energie electrică. Dezactivați sistemul de blocare pentru protecția copiilor.
Mașina de spălat nu se va umple cu apă.	<ul style="list-style-type: none"> Nu este apă. Furtunul de alimentare este încurcat. Filtrul furtunului de alimentare este blocat. Presiunea apei este mai mică de 0,03 MPa. Ușa nu este închisă corect. Alimentarea cu apă este defectă. 	<ul style="list-style-type: none"> Verificați robinetul de alimentare. Verificați furtunul de alimentare. Deblocați filtrul furtunului de alimentare. Verificați presiunea apei. Închideți ușa corect. Asigurați alimentarea cu apă.
Mașina evacuează în timp ce este umplută.	<ul style="list-style-type: none"> Înălțimea furtunului de evacuare este sub 80 cm. Capătul furtunului de evacuare ar putea ajunge în apă. 	<ul style="list-style-type: none"> Asigurați-vă că furtunul de evacuare este instalat corect. Asigurați-vă că furtunul de evacuare nu este în apă.

Defecțiune la evacuare.	<ul style="list-style-type: none"> Furtunul de evacuare este blocat. Filtrul pompei este blocat. Capătul furtunului de evacuare este mai sus de 100 cm deasupra nivelului podelei. 	<ul style="list-style-type: none"> Deblocați furtunul de evacuare. Curățați filtrul pompei. Asigurați-vă că furtunul de evacuare este instalat corect.
Vibrații puternice în timpul centrifugării.	<ul style="list-style-type: none"> Nu s-au îndepărtat toate șuruburile de transport. Mașina nu are o poziție corectă. Încărcătura din mașină nu este corect echilibrată. 	<ul style="list-style-type: none"> Scoateți toate șuruburile de transport. Asigurați un teren plan și echilibrati mașina. Verificați și echilibrați încărcătura.
Funcționarea s-a oprit înainte de finalizarea ciclului de spălare.	<ul style="list-style-type: none"> Defecțiune la apă sau la sistemul electric. 	<ul style="list-style-type: none"> Verificați sursa de alimentare cu energie electrică și alimentarea cu apă.
Operația se oprește o perioadă de timp.	<ul style="list-style-type: none"> Mașina afișează un cod de eroare. Problema se datorează modului de încărcare. Programul efectuează un ciclu de înmuiere. 	<ul style="list-style-type: none"> Luați în considerare codurile afișate. Reduceți sau ajustați încărcătura. Anulați programul și reporniți-l.
O cantitate excesivă de spumă plutește tambur și/sau în sertarul pentru detergent.	<ul style="list-style-type: none"> Detergentul nu este potrivit. Utilizarea unei cantități excesive de detergent 	<ul style="list-style-type: none"> Verificați recomandările pentru detergent. Micșorați cantitatea de detergent.
Reglarea automată a duratei de spălare.	<ul style="list-style-type: none"> Durata programului de spălare poate fi reglată. 	<ul style="list-style-type: none"> Acesta este un aspect normal și nu afectează din punct de vedere funcțional
Centrifugarea nu a reușit.	<ul style="list-style-type: none"> Rufe dezechilibrate. 	<ul style="list-style-type: none"> Verificați încărcătura mașinii, echilibrați rufe și rulați din nou un program de centrifugare.
Rezultate de spălare nesatisfăcătoare.	<ul style="list-style-type: none"> Gradul de murdărire nu se potrivește cu programul selectat Cantitatea de detergent nu a fost suficientă. Încărcătura maximă a fost depășită. Rufe nu au fost distribuite uniform în tambur. 	<ul style="list-style-type: none"> Selectați alt program. Selectați detergentul în funcție de gradul de murdărire și în conformitate cu specificațiile producătorului. Reduceți încărcătura. Răsfirați rufe.
Sunt reziduuri de pudră pe rufe.	<ul style="list-style-type: none"> Particulele insolubile de detergent pot rămâne ca pete albe pe rufe. 	<ul style="list-style-type: none"> Clătiți suplimentar. Încercați să periați punctele de pe rufe uscate Alegeți un alt detergent.
Rufe prezintă pete gri.	<ul style="list-style-type: none"> Sunt produse de grăsimi, ulei, creme sau unguente. 	<ul style="list-style-type: none"> Faceți o curățare preliminară rufelor cu un agent de curățare special.

**Notă: Formarea spumei**

Dacă se observă prea multă spumă în timpul ciclului de centrifugare, motorul se oprește și se va activa pompa de evacuare timp de 90 de secunde. Dacă eliminarea spumei nu reușește de 3 ori, programul se încheie fără centrifugare.

În cazul în care mesajele de eroare reapar chiar și după măsurile luate, opriți mașina, deconectați de la sursa de alimentare și contactați unitatea de service pentru clienți.

9.4 În cazul unei întreruperi de curent

Programul curent și setarea acestuia vor fi salvate.

Când alimentarea cu energie electrică este restabilă, operația va fi reluată.

Dacă programul de spălare este întrerupt de o pană de curent, deschiderea ușii este blocată mecanic. Pentru a scoate rufe, nu trebuie să vedeți nivelul apei prin hubloul de sticlă al ușii. - Pericol de arsuri! Nivelul apei trebuie coborât conform descrierii din secțiunea "Filtrul pompei". Până atunci, nu trageți mânerul (A) de sub clapeta de serviciu (Fig. 9-1). După ce trageți de mânerul (A) ușa este deblocată cu un clic încet. După aceea, refixați toate componentele.

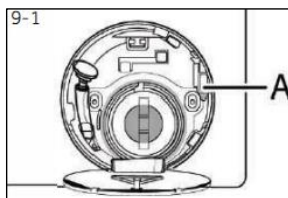
**Notă: Deblocarea ușii**

Când mașina de spălat se află într-o stare sigură (cu nivelul apei sub fereastră, temperatura în cuvă sub 55°C și cuva interioară nu s-a rotit), se pot debloca ușile mașinii.

10.1 Pregătire

- ▶ Scoateți mașina din ambalaj.
- ▶ Îndepărtați toate materialele de ambalare, inclusiv folia de protecție de pe carcasă, baza din polistiren și nu le lăsați la îndemâna copiilor. În timp ce deschideți pachetul, se pot vedea picături de apă pe sacul de plastic și pe hublou. Acest fenomen este normal, toate mașinile de spălat rufe cu uscător sunt supuse probelor cu apă, efectuate în fabrică.

**Notă: Eliminarea ambalajelor**

Scoateți toate ambalajele, nu le lăsați la îndemâna copiilor și eliminați-le respectând normele ecologice

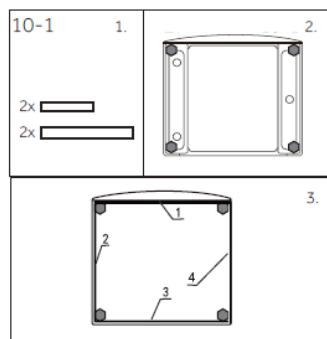
**10.2 OPȚIONAL: Montare tampoane de reducere a zgomotului**

1. La deschiderea pachetului din interiorul mașinii veți găsi plăci de reducere a zgomotului. Le puteți folosi pentru reducerea zgomotului (Fig. 10-1).

2 Așezați mașina de spălat pe o parte, cu hubloul în sus, partea de jos îndreptată spre operator

3 Scoateți din pachet tamponurile de reducere a zgomotului și îndepărtați pelicula dublu-adezivă a acestora. Lipiți-le pe fundul mașinii de spălat așa așa cum se arată în Figura 3 (două plăci mai lungi în pozițiile 1 și 3, două plăci mai scurte în pozițiile 2 și 4). În final, ridicați din nou mașina în poziție verticală

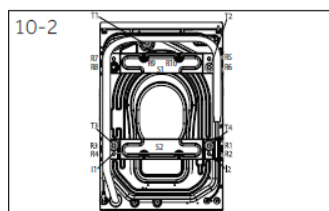
**10.3 Demontați șuruburile de transport**

Protecția pentru transportul din partea din spate este proiectată pentru fixarea componentelor anti-vibrație în interiorul mașinii în timpul transportului pentru a preveni deteriorarea interioară.

Toate elementele (I. R. S și T. Fig. 10-2) trebuie îndepărtate înainte de utilizare.

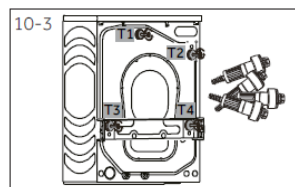

1 Îndepărtați toate cele 4 șuruburi (T1 - T4) (Fig. 10-3).

- 2 Îndepărtați cele 10 șuruburi (R1 - R10) din armătura inferioară din spate, scoateți armăturile (S1 și S2) din mașină (Fig.10-4). (Numai la HWD100/120-B.)
- 3 Trageți în afară cele 2 bare din oțel 11 și 12 (Fig. 10-5). (Numai la HWD100/120-B.)
- 4 Acoperiți cele 6 găuri cu dopurile de obturare (Fig. 10-6).

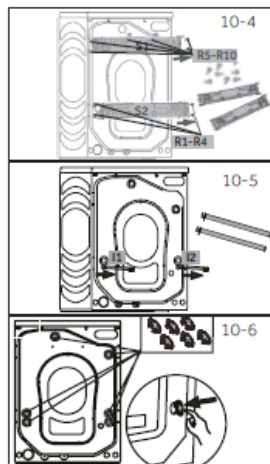

Notă: A se păstra într-un loc sigur

Păstrați toate componentele de protecție în timpul transportului într-un loc sigur, pentru o utilizare ulterioară. Întotdeauna când trebuie mutată mașina, mai întâi reinstalați componentele de protecție.

10.4 Deplasarea mașinii

Dacă mașina trebuie mutată într-o locație la distanță, montați șuruburile de transport scoase înainte de instalare pentru a preveni deteriorarea. Asamblarea se face în ordine inversă.

10.5 Echilibrarea mașinii

Reglați toate piciorușele (Fig. 10-7) pentru a ajunge la o poziție la perfect plană. Aceasta va reduce la minimum vibrațiile și, în consecință, zgomotul din timpul utilizării. De asemenea, va reduce uzura. Pentru reglare, vă recomandăm să utilizați o nivelă. Pe cât posibil, podeaua trebuie să fie stabilă și plană.

- 1 Deschideți șaiba de blocare (1) utilizând o cheie.
- 2 Reglați înălțimea rotind piciorușul (2).
- 3 Strângeți sistemul de blocare (1) în sens opus carcasi.

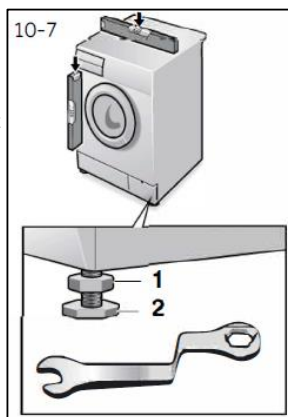

10.6 Conectarea furtunului de evacuare a apei

Fixați corect furtunul de scurgere a apei la conductă. Furtunul trebuie să ajungă la un moment dat o înălțime cuprinsă între 80 și 100 cm deasupra liniei de fund a mașinii! Dacă este posibil mențineți întotdeauna fixat furtunul de evacuare cu clema din spatele mașinii.



AVERTISMENT!

- ▶ Utilizați numai furtunul furnizat, stabilit pentru conexiune.
- ▶ Nu reutilizați niciodată seturi învechite de furtunuri!
- ▶ Conectați numai la alimentarea cu apă rece.
- ▶ Înainte de conectare, verificați dacă apa este curată.

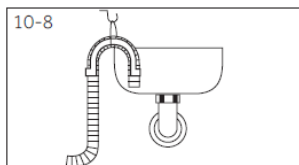

Sunt posibile următoarele conexiuni:

10.6.1 Furtunul de evacuare la chiuvetă

- ▶ Așezați furtunul de evacuare cu suportul în formă de U peste marginea unei chiuvete cu o dimensiune adecvată (Fig. 10-8).
- ▶ Protejați suficient suportul în formă de U împotriva alunecării.

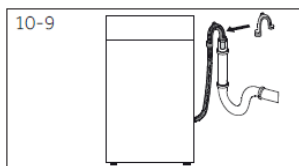

10.6.2 Furtunul de scurgere conectat la tubulatura de evacuare a apei reziduale

- ▶ Diametrul intern al țevii de fixe cu orificiu de aerisire trebuie să fie de minim 40 mm.
- ▶ Introduceți furtunul de evacuare 80-100 mm în conducta de apă reziduală.
- ▶ Atașați suportul în formă de U și fixați-l suficient (Fig. 10-9).

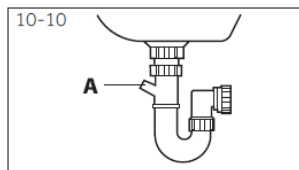

10.6.3 Furtunul de evacuare la sifonul chiuvetei

- ▶ Legătura trebuie să stea deasupra sifonului.
- ▶ De obicei robinetul de legătură este închis cu un dop (A). Acesta trebuie scos pentru a preveni orice disfuncție (Fig. 10-10).
- ▶ Fixați furtunul de evacuare cu o clemă.



ATENȚIE!

- ▶ Furtunul de evacuare trebuie fixat în siguranță, nu trebuie scufundat în apă și nu trebuie să prezinte scurgeri. Dacă furtunul de evacuare este așezat pe sol sau dacă conducta se află la o înălțime mai mică de 80 cm, mașina de spălat va curge continuu în timp ce se umple (auto-sifonare).
- ▶ Furtunul de evacuare nu trebuie prelungit. Dacă este necesar, contactați unitatea de service.

10.7 Legătura la apă rece

Asigurați-vă că garniturile sunt introduse.

1. Conectați furtunul de admisie a apei cu capătul înclinat la dispozitiv (Fig.10-11). Strângeți manual îmbinarea șurubului.
2. Celălalt capăt se conectează la un robinet de apă cu un filet de 3/4" (Fig.10-12).

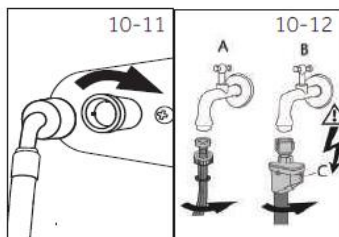

10.8 Conexiune la rețeaua electrică

Înainte de fiecare conexiune, verificați dacă:

- ▶ sursa de alimentare cu energie electrică, priza și siguranța corespund celor de pe plăcuța nominală.
- ▶ priza de alimentare este împământată și nu este o priză multiplă sau un prelungitor.
- ▶ ștecherul și priza sunt strict în conformitate.
- ▶ **Numai pentru Marea Britanie:** Ștecherele pentru Marea Britanie respectă standardul BS 1363A.

Puneți ștecherul în priză (Fig.10-13).

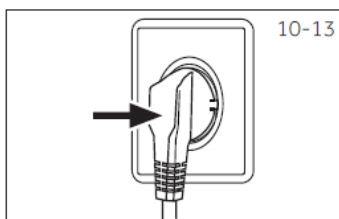

AVERTISMENT!

- ▶ Asigurați-vă întotdeauna că toate conexiunile (sursa de alimentare cu energie, evacuarea și furtunul de apă proaspătă) sunt fixe, uscate și nu au scurgeri!
- ▶ Aveți grijă ca aceste părți să nu fie zdrobite, încurcate sau răsucite.
- ▶ În situația în care cablul de alimentare este deteriorat, pentru a evita pericolele, acesta trebuie înlocuit de agentul de service (vedeți cardul de garanție).

11.1 Fișa produsului în conformitate cu Regulamentul UE Nr. 1061/2010

Marca comercială	Haier		
	HWD80-B14979	HWD100-B14979	HWD120-B14979
Identificator model			
Capacitatea nominală (kg)	8	10	12
Clasa de eficiență energetică ¹⁾	A	A	A
Consumul de energie pentru spălare, centrifugare și uscare utilizând programele standard pentru bumbac ²⁾ în kW-h/ciclu complet de funcționare ³⁾	5,43	6,8	7,9
Consumul de energie pentru spălare, centrifugare și uscare utilizând programele standard pentru bumbac ²⁾ în kW-h/ciclu complet de spălare ³⁾	0,91	0,9	1,15
Clasa de performanță la spălare ¹⁾	A	A	A
Apa rămasă după centrifugare în ciclul standard de spălare pentru bumbac la 60°C ²⁾ în %	46	52	43
Turația maximă de centrifugare în ciclul standard de spălare pentru bumbac la 60°C ²⁾ în rpm	1370	1390	1400
Capacitatea de spălare în ciclul standard de spălare pentru bumbac la 60°C (fără uscare) ²⁾ în kg.	8	10	12
Capacitatea de uscare în ciclul standard de uscare "dry cotton [uscare bumbac] ²⁾ în kg.	5	6	8
Consumul de apă la spălare, centrifugare și uscare ²⁾ în l, pentru un ciclu complet de funcționare	100	114	122
Consumul de apă numai la spălare și centrifugare ²⁾ în l, pentru un ciclu complet de funcționare	57	62	65
Durata de spălare și uscare Durata programului pentru completarea unui ciclu, în min	675	715	685
Consumul anual estimat pentru o gospodărie de patru persoane, care utilizează întotdeauna uscătorul (200 cicluri), în kW-h	1086	1360	1580
Consumul anual estimat pentru o gospodărie de patru persoane, care nu utilizează uscătorul (200 cicluri), în kW-h	182	180	230
Nivelul de zgomot în timpul ciclurilor de spălare, centrifugare și uscare, utilizând programul standard pentru bumbac ²⁾ în dB(A) cf. 1pW	55/73/63	55/72/61	53/72/59

1) Clasa G este cea mai redusă clasă de eficiență iar Clasa A cea mai eficientă.

2) Introduceți procedura de testare standard europeană:

Spălare: Selectați Eco 40-60, apăsați lung butonul "Speed" timp de 5 secunde. După ce funcția temperatură este afișată, selectați temperatura și turația maximă și apoi atingeți butonul Start.

Uscare: Selectați Eco 40-60, apăsați lung butonul "Speed" timp de 5 secunde. După ce funcția temperatură este afișată, selectați programul Dry [Uscare], cel mai frecvent atingând butonul Dry Level [Nivel de uscare] timp de 5 secunde, după ce se afișează "drY" atingeți butonul Start.

Consumul real de energie va depinde de modul în care se utilizează mașina.

11.2 Date tehnice suplimentare

	HWD80-B14979/HWD100-B14979/HWD120-B14979
Dimensiuni (Î/G/D în mm)	850x460x595/850x530x595/850x600x595
Tensiune/Frecvență	220-240 V~/50Hz
Intensitate curent (A)	10
Puterea maximă, în W	2000
Presiunea apei, în Mpa	0.03≤P ≤1
Greutatea netă	75 / 81 / 85

11.3 Standarde și directive

Acest produs îndeplinește cerințele directivelor CE și cu standardele care prevăd marcajul CE armonizate corespunzător.

Vă recomandăm serviciul nostru cu clienții HAIER și utilizarea pieselor de schimb originale. Dacă aveți o problemă cu mașina de spălat rufe cu uscător, vă rugăm să verificați mai întâi secțiunea DEPANARE.

Dacă nu găsiți o soluție acolo, vă rugăm să contactați

- ▶ dealerul dvs. local sau
- ▶ domeniul service și suport de la www.haier.com unde puteți găsi numere de telefon și întrebări și răspunsuri frecvente și unde puteți activa solicitarea de service.

Pentru a contacta unitățile noastre de service nostru, asigurați-vă că aveți următoarele date disponibile. Informațiile pot fi găsite pe plăcuța nominală.

Model _____ Nr. de serie _____

Verificați, de asemenea, cardul de garanție furnizat împreună cu produsul în cazul garanției.

Pentru informațiile generale de afaceri vă rugăm să găsiți mai jos adresele noastre din Europa:

Adresele Haier din Europa			
Țara*	Adresa poștală	Țara*	Adresa poștală
Italia	Haier Europe Trading SRL Via De Cristoforis, 12 21100 Varese ITALIA	Franța	Haier France SAS 3-5 rue des Graviers 92200 Neuillysur Seine FRANȚA
Spania Portugalia	Haier Iberia SL Pg. Garcia Faria, 49-51 08019 Barcelona SPANIA	Belgia-FR Belgia-NL Olanda Luxemburg	Haier Benelux SA Anderlecht Route de Lennik 451 BELGIA
Germania Austria	Haier Deutschland GmbH Hewlett-Packard-Str. 4 D-61352BadHomburg GERMANIA	Polonia Cehia Ungaria Grecia România Rusia	Haier Poland Sp. zo.o. Al. Jerozolimskie 181B 02-222 Varșovia POLONIA
Marea Britanie	Haier Appliances UK Co.Ltd. One Crown Square Church Street East Woking, Surrey GU21 6HR UK		

*Pentru mai multe informații, vă rugăm consultați www.haier-europe.com



Haier



Haier

call center: 021.9168

mail: info-ro@haier-europe.com

haier-europe.com/ro