

timberk

Руководство по эксплуатации
Instruction manual

Электрический
конвектор

Electric
convector
heater



Модели/Models

TEC. E2 M 1000

TEC. E2 E 1000

TEC. E2 M 1500

TEC. E2 E 1500

TEC. E2 M 2000

TEC. E2 E 2000

Производитель вправе менять внешний вид прибора и цветовую гамму прибора без специального уведомления
Outlook of devices, aslo colour scores can be revised without any special advance notices.



Dear Customer!

We thank you for your happy choice and purchasing of home electric convector heater Timberk. It will serve you for a long time.

Home electric convector heater Timberk is intended for heating and creating of comfortable climate conditions in your room during cold seasons. The convector heater may be installed only upright in places, where it is possible to connect to wiring with single-phase electric supply of 230 V. This heating appliance is convenient and easy to install, efficient and economic in use in connection with minimum power losses, increased heat emission and comfortable distribution of heat flow.

1. Important information

Please, read this manual carefully before use of the convector heater. This manual contains important information regarding your safety, as well as recommendations concerning the correct use and maintenance of this appliance.

Keep this manual with a guarantee slip, cash register receipt and, if possible, carton and packaging material.

The convector heater you have bought may slightly differ from that described in the manual, but it does not affect its use and operation procedures.



Important safeguards and instructions contained in this manual do not include all possible modes and situations. It is necessary to understand that common sense, caution and accuracy are factors, which cannot be 'built-in' any product. These factors should be considered by a person, who is interested in the proper operation of the appliance. The manufacturer is not responsible for damage of the appliance or its parts during transportation, as a result of incorrect installation or voltage fluctuations, as well as when any part of the appliance has been changed or modified.

2. Safeguards

When using the convector heater several safety precautions should be followed. Incorrect operation due to disregard to precautions may cause harm to health of the user and other persons, as well as damage to their property.

1. Read all the instructions before using the convector heater.
2. The convector is very hot when in use. To avoid burns, do not let bare skin touch hot surfaces.
3. The appliance should not be located near highly flammable and deformable objects.

4. Make sure that the appliance case and heating element are cool before it will be dismantled and laid into the package for extended storage.

5. When the appliance is not used for a long time, keep it in cool dry place in the original carton.

6. **DO NOT COVER THE APPLIANCE**, when it is operating. Do not dry your clothes and any other fabrics and materials on it. It may result in its overheating, breakdown or cause considerable damage to you and/or your property.

WARNING! The manufacturer will consider this as a non-warranty case.

7. The appliance should always be closely supervised, especially when it is used near children. Take care that children do not touch the appliance.

8. Always unplug the convector heater when not in use.

9. The appliance is equipped with a Euro-plug with earthing contact. The plug should fit the standard Euro-outlet. If it cannot be plugged into the outlet or plugged with difficulty, turn it through 180° vertically and try again. If it is impossible to plug it easily after that, call an electrician to replace the outlet. Never use the appliance when incompletely plugged.

10. Never plug the appliance with wet surface.

11. Never use the appliance, when it may have a contact with water.

12. When the appliance is turned on and operating, do not touch its surface and the surface of control unit with wet hands and other parts of your body.

13. Do not operate convector heater with a damaged power cord or plug. To avoid the damage of electric shock, damaged cord should be replaced only in authorized service centers of the manufacturer by qualified specialists.

14. Never try to repair the convector heater by yourself. It may cause harm to your health and affect the warranty service of the appliance.

15. Do not use the convector heater in open spaces outdoors.

16. It is forbidden to install or use the appliance in bathrooms, shower rooms or swimming pools in places where water sheets or drops may fall on its surface when the appliance is switched on.

17. Do not run cord of the radiator under carpeting and do not press it with furniture. Arrange cord where it will not be tripped over.

18. To shut-off the appliance set the side switch on control panel to 'off' position (0) and unplug it. Never pull the power cord or unplug it suddenly.

19. Do not insert your fingers and do not allow foreign objects to enter any ventilation or exhaust opening as it may cause an electric shock or damage the convector heater.

20. To prevent a possible fire, do not block air intakes or exhaust in any manner. Do not dry your clothes on the convector heater!

Use the convector only on flat dry surface.

21. The convector heater has hot sparking parts inside. Do not use it in areas where gasoline, paint or other flammable liquids are used or stored.

22. Use this convector heater only as described in this manual. Any other use not recommended by the manufacturer may cause fire, electric shock or injury to persons.

23. Always unplug the convector before cleaning. Do not submerge the convector. Never pull the cord.

24. Avoid the change of a cord and the use of an extension cord because it may cause overheat and a risk of fire, as well as damage of internal electrical network. However, if you have to use an extension cord its parameters should correspond to the appliance power and not be used by other power consumers.

25. For normal work of the appliance the voltage level of power network should be sufficient and its technical parameters should be in strict correspondence to technical parameters indicated on the appliance case. If needed, find out specifications of your network from power supplier.

26. Install and operate the appliance only when upright. Do not operate the appliance in the horizontal or on the slant.

The appliance should be installed in the way that the control panel could not be accessed by a person being in a bathtub (in contact with water) or showering.

27. It is forbidden to install the appliance under a convenience outlet or an electric cable, when output heat flows affect them. It may result in their overheating and develop an emergency situation.

28. The appliance is not intended for use by handicapped persons (including children) with insufficient experience and knowledge, if they are not under observation or have not been instructed in the use of appliance from a person responsible for their safety. Make sure that children do not play with the radiator.

3. Operational characteristics

Operating principle

Cool air in under part of the room pass through the heating element of the convector. Then the heat flow expands, uprushes through the outlet grill and extends over the room. At that, direction of the flow set by the grill inclination creates a favourable, accelerated circulation of warm air inside the room without dispersing it on walls and windows.

Key features

Combination of convection effect (hence the name of 'convector') with soft heat emission makes the heater an efficient source of heat energy with increasing number of users.

Simple and efficient opportunities for control over temperature conditions.

High-precision controllable thermostat.

4. Quick self-repayment due to high efficiency and rate of set temperature development.

5. Simplicity of installation, operating reliability and servicing ease.

6. Three-mode heating for energy saving (except for 500W models).

7. Built-in drop sensor will disconnect the convector if it is deflected from vertical position e.g. if it is accidentally overturned when used on legs.

Convector dimensions depending on power (Fig.1)

Convector heaters of the Timberk series are divided by maximum power consumption of heating element and differ from each other by the length, while having equal height and depth. (Standard overall height of all the appliances is 440 mm). This scheme for arrangement of overall dimensions allows to use Timberk convectors with various power in the same room without breaking of familiar symmetry.

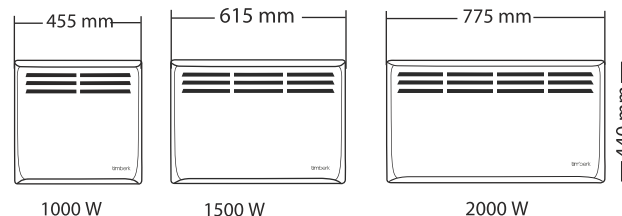

Fig. 1

Technical characteristics

Technical characteristics of the convector heater are shown in Table 1
Table 1

TEC. E1 M				
Model	Unit	TEC. E2 M 1000	TEC. E2 M 1500	TEC. E2 M 2000
Rated voltage	V	220-240	220-240	220-240
Operating power consumption (by modes)	W	450/550/1000	650/850/1500	850/1150/2000
Rated current	A	4.5	6.8	9.1
Net weight	kg	4.1	4.8	6.1
Overall dimensions	mm	440x455x130	440x615x130	440x775x130
Waterproof class		IP24	IP24	IP24
Electric protection class		I	I	I

TEC. E1 E				
Model	Unit	TEC. E2 E 1000	TEC. E2 E 1500	TEC. E2 E 2000
Rated voltage	V	220-240	220-240	220-240
Operating power consumption (by modes)	W	450/550/1000	650/850/1500	850/1150/2000
Rated current	A	4.5	6.8	9.1
Net weight	kg	4.1	4.8	6.1
Overall dimensions	mm	440x455x130	440x615x130	440x775x130
Waterproof class		IP24	IP24	IP24
Electric protection class		I	I	I

For more detailed description of technical parameters and characteristics visit www.timberk.com or contact official dealers of TIMBERK

The manufacturer reserves the right to change the set-list of the device (including liquid and powder components) for different supplies without prior notice. The changes either in no way influence the basic technical parameters of the device or may improve them, and also not violate the legislation or quality standards of the countries of manufacture, transit and selling.

The changes in the set-list may result in changing of the weight and dimensions of the device, but not more than by +/- 5-20% (depending on the product category)

Dimensional characteristics

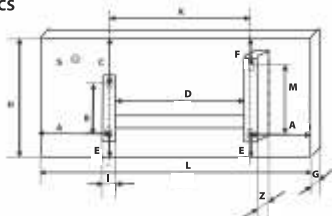

Fig. 2

Overall dimensions of the convector heater according to Fig. 2 are shown in Table 2
Table 2

Dimensions, mm	Article		
	TEC. E2 M 1000 TEC. E2 E 1000	TEC. E2 M 1500 TEC. E2 E 1500	TEC. E2 M 2000 TEC. E2 E 2000
H	440	440	440
L	455	615	775
G	105	105	105

Installation dimensions of the convector heater according to Fig. 2 are shown in table 3.
Table 3

Dimensions, mm	Article		
	TEC. E2 M 1000 TEC. E2 E 1000	TEC. E2 M 1500 TEC. E2 E 1500	TEC. E2 M 2000 TEC. E2 E 2000
A	103	117	197
B	160	160	160
C	190	190	190
D	193	323	323
E	59	59	59
F	90	90	90
M	257	257	257
Z	23	23	23
I	22	22	22
K	215	346	346

4. Convector description (Fig. 3)

1. Outlet grills
2. Heated air outlet
3. Cool air inlet
4. Control panel
5. Case (front)
6. Wheels for mobile transportation

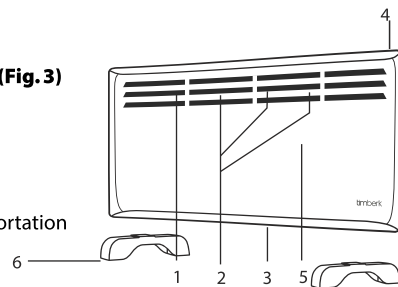

Fig. 3

5. Delivery set

1. Convector heater, with a bracket -1 pc.
2. Special supports - 2 pcs.
3. Screws - 4 pcs.
4. User manual -1 pc.
5. Guarantee slip -1 pc.
6. Guarantee slip -1 pc.



NOTE:

Design and technical characteristics of the convector heater, as well as its complete set may be changed by the manufacturer without prior notification, when it is needed to improve its quality.

6. Installation

Convector installation on the wall

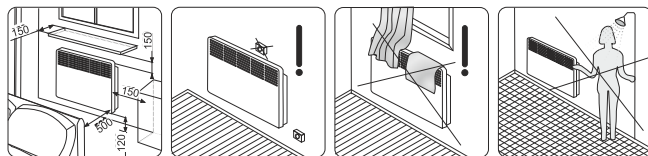

Fig. 4

1. Open the original packing and take the appliance from there carefully.
2. Remove foam compactors from the appliance edges and clear it of polyethylene.
3. In accordance with Fig. 2,4 and tables 2,3 specify a place for convector installation with observance of minimum distances from objects and minimum distance from the floor.
4. Mark an elevation for convector installation and then attach the bracket to the wall.
5. Make visible marks in mounting holes.
6. Drill the holes with required diameter in accordance with your marks, Insert dowels*, attach

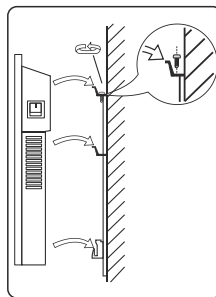

Fig. 5

The bracket and screw set screws*, fixing the bracket on the wall.

7. Place the convector heater on the bracket matching 4 slots on rear surface with 4 shoulders on the bracket (Fig. 5) and pull down.
8. To fix the convector turn the clamp on the top of the bracket clockwise and make sure that it enters the aperture in rear panel of the convector heater.

* not included in delivery set

9. To remove the convector heater, repeat the above mentioned actions in reverse order.

Mounting of convector heater on legs



Fig. 6

1. Take the legs from the convector heater box.
2. Standard set of legs (number in one pack) includes:
 - two special supports,
 - four screws to fix leg supports to the convector heater.
3. Turn the appliance upside down. Remember that the convector heater should be mounted on the legs only when you unplug it!
4. Attach the legs to the bottom part of the appliance and make sure that mounting holes match with holes on the appliance case. Try to dispose legs in alignment with each other and to the convector surface.
5. Use screws included in the set (see Clause 2) to fix the legs to the convector heater. Perhaps, you will have to apply some physical effort to provide the reliable fixing.
6. Check the reliability of fixing once again. Turn the appliance to original position and place it upright on plane horizontal surface.
The appliance is ready for operation!

Power network connection

1. The convector heater is intended for connection to power network with single-phase voltage of 220 V.
2. Before connection make sure that power network parameters in the point of connection correspond to parameters indicated on neck label with technical data for the appliance.
3. While connecting the convector heater to the power network it is necessary to observe the working regulations for electrical safety.
4. Convenience outlet should be earthed in the correct way. The outlet should be designed for nominal current of not less than 10A. Convenience outlet and a plug should always be dry in order to avoid current leakage. Always check that the plug is tightly connected to the outlet. The check should be performed in the following order: insert the plug into the outlet. After half-hour of work shut off the convector heater and remove the plug from the outlet and check if the plug is hot. If its temperature is more than 50 C, replace it to avoid damages, accidents or fires as a result of poor electric contact. The plug should be replaced by a professional.



WARNING!

The convenience outlet should be designed for nominal current of not less than 10A, electrical cable with a core with section of not less than 3x1.5 mm² (for copper)

7. Convector heater control

Convector heaters of series TEC.E2 M are equipped with a mechanical thermostat.

Convector heaters of series TEC.E2 E are equipped with a high-precision electronic thermostat.

Control panel for series TEC.E2 M (Fig. 7,8)



Fig. 7

1. Thermostat knob

Used to set a desired temperature in the room.

2. Indicator lamp «POWER»

Flashes when the appliance is connected to power network.

3. Two-key switch, with indication

Used to choose the following modes of heating power: mode 1 (low power), mode 2 (average power), mode 3 (high power).



Fig. 8

Control panel for series TEC.E2 E (Fig. 8,9)



Fig. 9

1. Thermostat knob

Used to set a desired temperature in the room.

2. Indicator lamp «POWER»

Flashes when the appliance is connected to power network.

3. Two-key switch, with indication

Used to choose the following modes of heating power: mode 1 (low power), mode 2 (average power), mode 3 (high power).

Convector heater operation

1. Switching on.

1.1 Connect the convector heater to power network by plugging it into the power outlet. The indicator lamp «POWER» will flash.

1.2. Press the switch key to switch the convector on.

2. Selection of heating power mode

Press the key «1» to select low heating power, it will be indicated by a lamp of key «1».

Press the key «2» to select average heating power, it will be indicated by a lamp of key «2».

Press the keys «1» and «2» to select high heating power, it will be indicated by lamps of both keys.

3. Setting of temperature**

Open a transparent plastic protection cap on the control panel and provide the access to thermostat knob.

Turn the thermostat knob clockwise up to the stop. At that, if temperature in the room is lower than the set one, the indicator lamp in the switch will flash. When temperature in the room will reach the desired level, turn the thermostat knob counterclockwise up to disconnection. The indicator lamp in the switch will go out. Then the thermostat will maintain the set temperature switching the convector on and off periodically.

In especially cold weather the convector may be unable to cope with heating of the room. In such a case the thermostat knob should be set to the level, which is a little higher than the desired one.

4. «Antifreeze» mode

Turn the thermostat knob counterclockwise to the «» position. Thermostat will automatically switch on the convector heating, if temperature in the room drops lower than +5°C, so the appliance will be connected to the power network and the heating mode will be on.

5. Switching off

Set the key of the heating switch to the «O» position and unplug the appliance. At that, the indicator lamp «POWER» on the control panel will go out.

8. Service

The appliance should be washed regularly to remove dust and dirt from external surfaces, since it affects the efficiency of its work and temperature parameters of heating.

Before preventive maintenance shut off the appliance and unplug it, let it cool down and then wipe its surface with a soft, slightly wet cloth. It is not recommended to wash it with detergents, including agents with abrasive contents. Exclude damaging of the appliance with sharp objects, because scratches on its painted surface may result in emergence of rust.

Rear surface of the convector heater should also be cleaned of dust and dirt. For that it is necessary to detach the appliance from the bracket and after cleaning return it to original position.

Preventive cleaning should be performed regularly to maintain good technical condition of the convector and keep its appearance for many years.

** "Comfort" mode, which can be selected with the use of the thermostat knob, corresponds to the most comfortable temperature in the room.

9. Circuit schematics

Models TEC.E2 M 1000, TEC.E2 M 1500, TEC.E2 M 2000

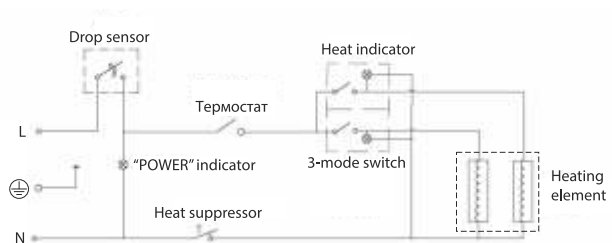

Fig. 11

10. Utilization

Upon end of its life convector heater should be utilized in accordance with rules and regulations and in ways effective in the place of utilization. For details concerning utilization of your convector heater, please, contact local authorities.

Модели TEC.E2 E 1000, TEC.E2 E 1500, TEC.E2 E 2000



Рис. 13

Уважаемый покупатель!

Благодарим вас за удачный выбор и приобретение бытового электрического конвектора Timberk. Он прослужит вам долго.

Бытовой электрический конвектор Timberk предназначен для обогрева и создания комфортной атмосферы в помещении в холодное время года. Конвектор может быть установлен только в вертикальном положении в местах, где есть возможность подключения к электропроводке с однофазным электропитанием 230В. Данный нагревательный прибор удобен и прост в установке, эффективен и экономичен в использовании в связи с минимальными потерями электроэнергии, повышенной теплоотдачей и максимально комфортным распределением теплового потока.

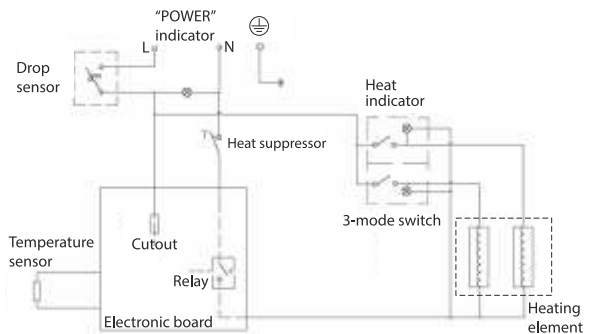
1. Важная информация

Просим внимательно ознакомиться с руководством по эксплуатации перед использованием конвектора.

В данном руководстве по эксплуатации содержится важная информация, касающаяся вашей безопасности, а также рекомендации по правильному использованию прибора и уходу за ним.

Сохраните руководство по эксплуатации, вместе с гарантийным талоном, кассовым чеком, и, по возможности, картонной упаковкой и упаковочным материалом.

Приобретенный вами конвектор может несколько отличаться от описанного в руководстве, что не влияет на способы использования и эксплуатации.



Важные меры предосторожности и инструкции, содержащиеся в данном руководстве, не включают всех возможных режимов и ситуаций, которые могут встречаться. Необходимо понимать, что здравый смысл, осторожность и тщательность являются факторами, которые невозможно «встроить» ни в один продукт.

Эти факторы должен учитывать человек, который заинтересован в надлежащей эксплуатации устройства. Изготовитель не несет ответственности в случае повреждения прибора или его отдельных частей во время транспортировки, в результате неправильной установки, в результате колебаний напряжения, а также в случае, если какая-либо часть прибора была изменена или модифицирована.

2. Меры предосторожности

При использовании конвектора, необходимо соблюдать ряд мер предосторожности. Неправильная эксплуатация в силу игнорирования мер предосторожности может привести к причинению вреда здоровью пользователя и других людей, а также нанесению ущерба их имуществу.

1. Прочитайте все инструкции перед использованием конвектора.
2. Конвектор при работе нагревается до очень высокой температуры. Чтобы избежать ожогов, не прикасайтесь руками и другими частями тела к горячим поверхностям прибора.
3. Прибор должен располагаться вдали от легковоспламеняющихся и легкодеформируемых объектов.
4. Удостоверьтесь, что корпус прибора и его нагревательный элемент остыл, прежде чем прибор будет демонтирован и уложен в упаковку для длительного хранения.
5. Когда прибор не используется долгое время, храните его в сухом прохладном месте в заводской картонной упаковке.
6. НЕ НАКРЫВАЙТЕ ПРИБОР, когда он работает. Не сушите на нём одежду и любые другие ткани и материалы. Это может привести к его перегреву, выходу из строя или причинить значительный ущерб Вам и/или вашему имуществу.

ВНИМАНИЕ! Производитель рассматривает данный вид поломки, как негарантийный случай.

7. Прибор всегда должен находиться под наблюдением, особенно если неподалеку от прибора находятся дети. Внимательно следите за тем, чтобы дети не прикасались к прибору руками.
8. Всегда отключайте конвектор от электрической сети, когда он не используется.
9. Прибор оснащен евровилкой с контактом заземления. Вилка должна подходить к стандартной евророзетке и входить в нее без особых усилий. Если вилка не входит в розетку или входит туго, переверните ее по вертикали на 180 градусов и повторите попытку. Если и после этого вы не можете легко вставить вилку в розетку, вызовите электрика, для замены розетки. Никогда не используйте прибор, если вилка вставлена в розетку не до конца.
10. Никогда не подключайте прибор к электросети, если его поверхность влажная (мокрая).
11. Никогда не используйте прибор в ситуации, когда он может соприкасаться с водой.
12. Когда прибор включен и работает, не касайтесь его поверхности и поверхности блока управления мокрыми руками и любыми частями тела.

13. Не включайте конвектор, если его сетевой шнур или вилка имеют повреждения. Во избежание опасности поражения электрическим током, поврежденный сетевой шнур должен меняться только в авторизованных сервисных центрах производителя, квалифицированными специалистами.

14. Никогда не пытайтесь производить ремонт конвектора самостоятельно. Это может причинить вред вашему здоровью и повлечь на гарантийное обслуживание прибора.

15. Не используйте конвектор на открытых пространствах вне помещения.

16. Запрещено устанавливать и использовать прибор в ванных комнатах, душевых или бассейнах, именно в тех местах, где есть вероятность прямого попадания струй и капель воды на его поверхность во время, когда прибор включен.

17. Не прокладываете сетевой шнур конвектора под ковровыми покрытиями и не прижимайте его предметами мебели. Прокладывайте сетевой шнур так, чтобы об него невозможно было споткнуться.

18. Для выключения прибора установите выключатель сбоку на панели управления в положение “выключено” (0) и отсоедините вилку сетевого шнура от розетки. Никогда не тяните за сетевой шнур и не отсоединяйте вилку резко.

19. Не просовывайте пальцы и исключите попадание посторонних предметов в какие-либо вентиляционные, воздухозаборные или выходные отверстия, так как это может привести к поражению электрическим током или повреждению конвектора.

20. Для предотвращения возможного пожара не загромождайте ничем воздухозаборные и выходные отверстия. Не вешайте и не сушите вещи на конвекторе! Используйте конвектор только на ровной сухой поверхности.

21. Конвектор содержит внутри горячие и искрящие компоненты. Не используйте конвектор в местах использования или хранения бензина, краски или других легковоспламеняющихся жидкостей.

22. Используйте данный конвектор только так, как описано в данном руководстве. Любое другое использование, не рекомендуемое изготовителем, может привести к пожару, поражению электрическим током или травмированию людей.

23. Ни в коем случае не выполняйте очистку конвектора, когда он включен в розетку. Не погружайте конвектор в воду. Никогда не тяните за сетевой шнур.

24. Во избежание перегрева и риска возникновения пожара, а также повреждения внутренней электрической сети, не изменяйте длину сетевого шнура и не подключайте прибор через электрические удлинители. Однако, при необходимости можно использовать

удлинитель, если его параметры соответствуют мощности прибора и если он не используется другими потребителями электроэнергии.

25. Для нормальной работы прибора уровень напряжения электросети должен быть достаточен, а ее технические параметры должны быть в строгом соответствии с техническими параметрами, указанными на корпусе прибора. При необходимости выясните характеристики своей сети у поставщика электроэнергии.

26. Устанавливайте и эксплуатируйте прибор в строго вертикальном положении. Запрещено эксплуатировать прибор в горизонтальном или наклонном положениях.

27. Прибор должен быть установлен так, чтобы панель управления не могла быть доступна человеку, находящемуся непосредственно в ванной (в контакте с водой) или принимающему душ.

28. Запрещено устанавливать прибор непосредственно под электрической розеткой или под проведенным электрическим кабелем, когда выходящие тепловые потоки попадают на них. Это может привести к их перегреву, что создаст аварийную ситуацию.

29. Прибор не предназначен для использования лицами (включая детей) с ограниченными физическими, сенсорными или умственными возможностями, обладающими недостаточным опытом и знаниями, если они не находятся под наблюдением и не получили инструкций по использованию устройства от лица, ответственного за их безопасность. Необходимо следить, чтобы дети не играли с конвектором.

3. Рабочие характеристики

Принцип работы

Холодный воздух, находящийся в нижней части комнаты на уровне ног, проходит через нагревательный элемент конвектора. Увеличиваясь в объеме в момент нагрева, теплый поток устремляется вверх через жалюзи выходной решетки и плавное распространяется по комнате. При этом направление потока, заданное наклоном жалюзи, создает благоприятную, ускоренную циркуляцию теплого воздуха внутри помещения, не рассредоточивая его на стены и окна.

Основные особенности

1. Сочетание эффекта конвекции (отсюда и название “конвектор”) с мягким тепловым излучением делает обогреватель экономичным источником тепловой энергии, с каждым годом значительно увеличивая число своих приверженцев.

2. Простые и эффективные возможности управления температурным режимом.

3. Высокоточный управляемый термостат.

4. Быстрая самоокупаемость за счет высокого КПД и скорости набора задаваемой температуры.
5. Простота установки, надежность в эксплуатации и легкость обслуживания.
6. Трехрежимный нагрев для экономии электроэнергии (исключение составляют модели мощностью 500Вт).
7. Встроенный датчик падения отключит конвектор, если он будет отклонен от вертикального положения, например, если его случайно опрокинут при использовании на ножках.

Размеры конвекторов в зависимости от мощности (рис.1)

Конвекторы в линейке Timberk разделяются по максимально потребляемой мощности нагревательного элемента и в этом отличаются друг от друга длиной прибора при равных значениях высоты и глубины. (Стандартная габаритная высота всех приборов равна 440 мм.) Данная схема построения габаритных размеров позволяет потребителю использовать конвекторы Timberk разных мощностей в одном помещении рядом друг с другом, не нарушая при этом привычных симметрий и идеально вписывая несколько приборов одновременно в созданный Вами интерьер.



Рис. 1

Технические характеристики

Технические характеристики конвектора приведены в таблице 1
Таблица 1

ТЕС. Е2 М 1				
Модель	Изм.	ТЕС. Е2 М 1000	ТЕС. Е2 М 1500	ТЕС. Е2 М 2000
Номинальное напряжение:	В	220-240	220-240	220-240
Номинальная потребляемая мощность (по режимам)	Вт	450/550/1000	650/850/1500	850/1150/2000
Номинальная сила тока	А	4.5	6.8	9.1
Вес нетто	кг	4.1	4.8	6.1
Габаритные размеры	мм	440x455x130	440x615x130	440x775x130
Класс влагозащиты		IP24	IP24	IP24
Класс электрозащиты		I	I	I

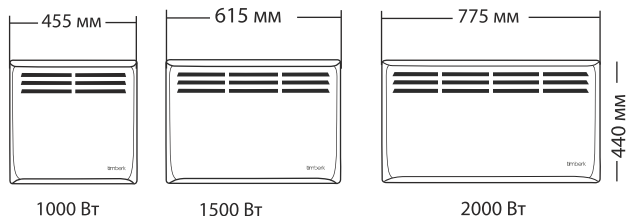
ТЕС. Е1 Е

Модель	Изм.	ТЕС. Е2 Е 1000	ТЕС. Е2 Е 1500	ТЕС. Е2 Е 2000
Номинальное напряжение:	В	220-240	220-240	220-240
Номинальная потребляемая мощность (по режимам)	Вт	450/550/1000	650/850/1500	850/1150/2000
Номинальная сила тока	А	4.5	6.8	9.1
Вес нетто	кг	4.1	4.8	6.1
Габаритные размеры	мм	440x455x130	440x615x130	440x775x130
Класс влагозащиты		IP24	IP24	IP24
Класс электрозащиты		I	I	I

Более подробное описание технических параметров и характеристик смотрите на сайте www.timberk.ru или спрашивайте у официальных дилеров TIMBERK

Размерные характеристики



Рис. 2

Габаритные размеры конвектора согласно рис. 2 приведены в таблице 2

Таблица 2

Размеры, мм	Артикул		
	ТЕС. Е2 М 1000 ТЕС. Е2 Е 1000	ТЕС. Е2 М 1500 ТЕС. Е2 Е 1500	ТЕС. Е2 М 2000 ТЕС. Е2 Е 2000
H	440	440	440
L	455	615	775
G	105	105	105

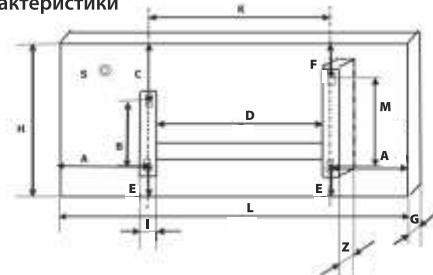
Производитель оставляет за собой право для разных партий поставок без предварительного уведомления изменять комплектующие части изделия (включая заливаемые \ засыпаемые составляющие), не влияя при этом на основные технические параметры изделия или улучшая их, а также не нарушая изменениями принятые на территории страны производства \ транзита \ реализации стандарты качества и нормы законодательства. Это может повлечь за собой изменение веса и габаритов изделия, но не более чем на +/- 5-20% (могут отличаться для разного вида изделий).

Установочные размеры конвектора согласно рис. 2 приведены в таблице 3.

Таблица 3

Размеры, мм	Артикул		
	TEC. E2M 1000 TEC. E2E 1000	TEC. E2M 1500 TEC. E2E 1500	TEC. E2M 2000 TEC. E2E 2000
A	103	117	197
B	160	160	160
C	190	190	190
D	193	323	323
E	59	59	59
F	90	90	90
M	257	257	257
Z	23	23	23
I	22	22	22
K	215	346	346

4. Описание конвектора (рис. 3).

1. Жалюзи выходной решетки
2. Выход нагретого воздуха
3. Вход холодного воздуха
4. Панель управления
5. Корпус прибора (лицевая часть)
6. Колесики для мобильного передвижения



Рис. 3

5. Комплект поставки

1. Конвектор, с кронштейном - 1 шт.
2. Специальные опоры - 2 шт.
4. Виты - 4 шт.
4. Руководство по эксплуатации - 1 шт.
5. Гарантийный талон - 1 шт.
6. Упаковка - 1 шт.

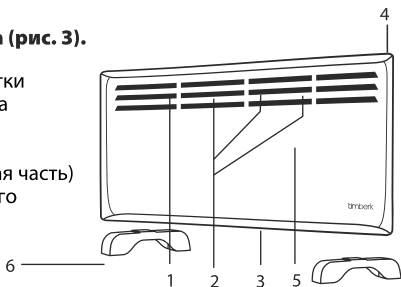

ПРИМЕЧАНИЕ:

Для улучшения качества продукции, конструкция и технические характеристики конвектора, а также его комплектация могут быть изменены производителем без предварительного уведомления.

6. Установка

Установка конвектора на стену.



Рис. 4

1. Раскройте заводскую упаковку и аккуратно извлеките из неё прибор.
2. Удалите уплотнители из пенопласта с краёв прибора и освободите его от полиэтилена.
3. В соответствие с рис. 2, 4 и таблицами 2, 3 определите место установки конвектора с соблюдением минимальных расстояний от предметов и минимального расстояния от пола.
4. Отметьте высоту, на которой необходимо установить конвектор, после чего приложите кронштейн к стене.
5. Поставьте видимые метки в крепёжных отверстиях.

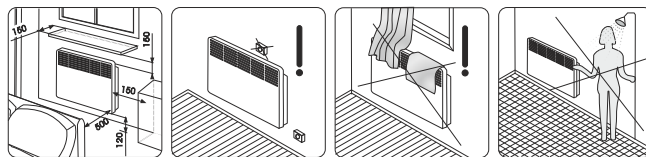

Рис. 5

6. Просверлите отверстия необходимого диаметра по меткам крепления, вставьте дюбели*, приложите кронштейн крепления и закрутите установочные винты*, закрепив тем самым кронштейн на стене.
7. Установите конвектор на кронштейн, соединив 4 щелевых отверстия на задней части конвектора с 4 выступами на кронштейне (рис. 5) и потяните вниз.
8. Для фиксации конвектора, поверните зажим, расположенный в верхней части кронштейна по часовой стрелке, так чтобы он вошёл в вырез в задней панели конвектора.

* в комплект поставки не входят

9. Чтобы снять конвектор, повторите вышеуказанные действия в обратном порядке.

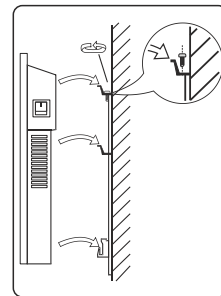
Установка конвектора на ножки



Рис. 6

1. Достаньте ножки из упаковочной коробки конвектора.
2. В стандартный комплект ножек (количество в одной упаковке), входит:
 - две специальные опоры,
 - четыре винта для прикрепления опор ножек к конвектору.
3. Переверните прибор так, чтобы его нижняя часть находилась вверх. Помните, что установка конвектора на ножки должна происходить только тогда, когда вы отключили прибор от электрической сети!
4. Приложите ножки к нижней части прибора таким образом, чтобы крепежные отверстия совпадали с отверстиями на корпусе прибора. Старайтесь располагать ножки ровно относительно друг друга, а также относительно поверхности прибора.
5. С помощью винтов, которые также входят в комплект (см. Пункт 2), прикрепите ножки к конвектору. Возможно, Вам потребуется приложить некоторое физическое усилие для того, чтобы крепление было надежным.
6. Проверьте еще раз надежность крепления. Переверните прибор в правильное положение и установите его на ровную, горизонтальную поверхность строго в вертикальном положении. Прибор готов к работе!

Подключение к электрической сети

1. Конвектор рассчитан на подключение к электрической сети с однофазным напряжением 220 В.
2. Перед подключением убедитесь, что параметры электросети в месте подключения соответствуют параметрам, указанным на маркировочной табличке с техническими данными прибора.
3. При подключении конвектора к электрической сети следует соблюдать действующие правила электробезопасности.
4. Электрическая розетка должна быть правильно заземлена. Розетка должна быть рассчитана на номинальный ток не менее 10А. Электрические розетка и вилка должны всегда оставаться сухими во избежание утечки электрического тока. Регулярно проверяйте, что электрическая вилка плотно подключена к розетке. Проверку производите в следующем порядке: вставьте электрическую вилку в розетку. Через полчаса работы выключите конвектор и выньте вилку из розетки, проверьте рукой, не нагрелась ли вилка. Если вилка нагрелась до температуры выше 50°С, во избежание повреждений, происшествий, возникновения пожара в результате плохого электрического контакта замените розетку на другую. Это должен делать специалист.



ВНИМАНИЕ!

Электрическая розетка должна быть рассчитана на номинальный ток не ниже 10А, электрический кабель с жилой сечением не менее 3х1,5 мм² (для меди)

7. Управление конвектором

Конвекторы серии TEC.E2 M оборудованы механическим термостатом.
 Конвекторы серии TEC.E2 E оборудованы высокоточным электронным термостатом.

Панель управления для серии TEC.E1 M (рис. 7, 8).



Рис. 7



Рис. 8

1. Ручка термостата

Используется для установки желаемой температуры в помещении.

2. Индикаторная лампа «POWER»

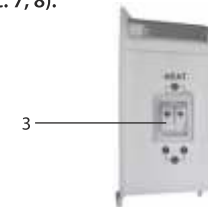
Загорается при подключении прибора к электрической сети.

3. Двухклавишный выключатель, с индикацией

Используется для выбора следующих режимов мощности нагрева: 1 режим (низкая мощность), 2 режим (средняя мощность), 3 режим (высокая мощность).

Панель управления для серии TEC.E2 E (рис. 8, 9)



Рис. 9

1. Ручка термостата

Используется для установки желаемой температуры в помещении.

2. Индикаторная лампа «POWER»

Загорается при подключении прибора к электрической сети.

3. Двухклавишный выключатель, с индикацией

Используется для выбора следующих режимов мощности нагрева: 1 режим (низкая мощность), 2 режим (средняя мощность), 3 режим (высокая мощность).

Эксплуатация конвектора.

1. Включение.

1.1 Подключите конвектор к электрической сети, вставив вилку сетевого шнура в сетевую розетку, при этом загорится индикаторная лампочка «POWER».

1.2. Нажмите на клавишу выключателя, что бы включить конвектор.

2. Выбор режима мощности нагрева.

2.1. Нажмите на клавишу «1» чтобы выбрать низкую мощность нагрева, при нагреве конвектора будет гореть индикаторная лампочка клавиши «1».

2.2. Нажмите на клавишу «2», чтобы выбрать среднюю мощность нагрева, при нагреве конвектора будет гореть индикаторная лампочка клавиши «2».

2.3. Нажмите на клавиши «1» и «2», чтобы выбрать высокую мощность нагрева, при нагреве конвектора будут гореть индикаторные лампочки обеих клавиш.

3. Установка температуры**

3.1. Поднимите прозрачную пластиковую защитную крышку на панели управления прибора и обеспечьте тем самым доступ к ручке термостата.

3.2. Поверните ручку термостата по часовой стрелке до упора, при этом, если температура в помещении, ниже установленной, должна загореться индикаторная лампочка в выключателе. Когда температура в помещении достигнет желаемого уровня, поверните ручку термостата против часовой стрелки до отключения прибора, индикаторная лампочка в выключателе погаснет. Теперь термостат будет поддерживать заданную температуру, периодически включая и отключая конвектор.

В особенно холодную погоду конвектор может не полностью справляться с обогревом помещения. В этом случае установите ручку термостата на уровень несколько выше желаемого.

4. Режим «Антизамерзание»

Поверните ручку термостата против часовой стрелки в положение «0». Термостат автоматически включит нагрев конвектора, если температура в помещении опустится ниже +5°C, а прибор будет подключен к электрической сети и будет включен режим нагрева.

5. Выключение

Установите клавишу выключателя нагрева в положение «0» и отключите прибор от электрической сети, при этом индикаторная лампочка «POWER» на панели управления погаснет.

8. Обслуживание

Прибор необходимо регулярно мыть для удаления пыли и загрязнений с внешних поверхностей, т.к. это влияет на эффективность его работы и температурные параметры обогрева помещения.

** Режим «comfort» который вы можете выбрать с помощью ручки термостата, соответствует наиболее комфортной температуре в помещении.

Перед проведением профилактических работ выключите прибор и отсоедините его от электрической сети, дайте ему остыть, затем протрите его поверхность мягкой слегка влажной тряпкой. Для мытья не рекомендуется использовать моющие средства, в т.ч. средства с абразивными составами. Не допускайте повреждения прибора острыми предметами, т.к. Царапины на окрашенной поверхности могут привести к появлению ржавчины.

Заднюю поверхность конвектора также необходимо периодически очищать от пыли и грязи. Для этого нужно отсоединить прибор от кронштейна, а после чистки вернуть его в исходное положение.

Процедуру профилактической очистки следует производить периодически для поддержания технического состояния конвектора и сохранения его внешнего вида на долгие годы.

9. Принципиальные электрические схемы

Модели TEC.E2 M 1000, TEC.E2 M 1500, TEC.E2 M 2000



Рис. 11

Модели TEC.E2 E 1000, TEC.E2 E 1500, TEC.E2 E 2000

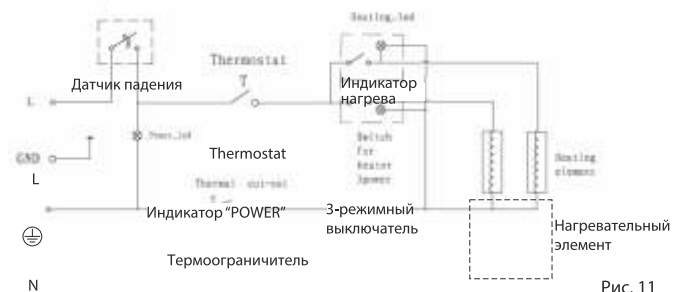

Рис. 13

10. Утилизация

По окончании срока службы конвектор следует утилизировать в соответствии с нормами, правилами и способами, действующими в месте утилизации. Подробную информацию по утилизации конвектора Вы можете получить у представителя местного органа власти.

11. Информация о сертификации

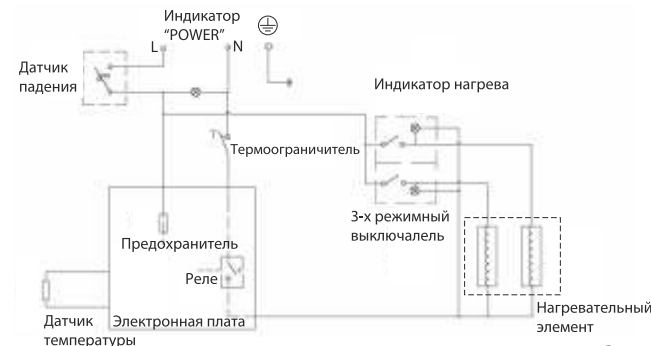
Изделие соответствует директиве ЕЕС 89/336, касающейся электромагнитного оборудования

Гарантируется безотказная работа изделия в соответствии со сроками, указанными в гарантийном талоне. Обязательно ознакомьтесь с условиями гарантии и требуйте от продавца правильного и четкого заполнения гарантийного талона.

Гарантийный талон вложен в упаковку изделия

Timberk снимает с себя любую ответственность за возможный вред, прямо или косвенно нанесенный продукцией Timberk людям, домашним животным, имуществу в случае, если это произошло в результате несоблюдения правил и условий эксплуатации, установки изделия, умышленных или неосторожных действий потребителя или третьих лиц.

Товар сертифицирован на территории России органом по

сертификации: per. № РОСС RU.0001.11AB71
ПРОДУКЦИИ ООО «ОПТИМАТЕСТ».

Фактический адрес: 123308, г. Москва, ул. Мневники, д. 3, корп. 1, оф. 323; Юридический адрес: 115162, г. Москва, Павла Андреева ул., дом №28, корпус 4, тел. +7 495 6044266, факс +7 495 6044266

Орган по сертификации может обновляться ежегодно. При отсутствии копии нового сертификата в коробке, спрашивайте копию у продавца

Товар соответствует требованиям нормативных документов:

ГОСТ Р 52161.2.30-2007

ГОСТ Р 51318.14.1-2006 р.4

ГОСТ Р 51318.14.2-2006 р.5,7

ГОСТ Р 51317.3.3-2008

ГОСТ Р 51317.3.2-2006 р.6,7

№ сертификата: TCRU C-IL.AB71.B.00074

Сертификат обновляется ежегодно. При отсутствии копии нового сертификата в коробке, спрашивайте копию у продавца

Срок действия: с 25.06.2012 до 24.06.2015

Изготовитель*:

«Тимберк Хоум Хиатинг Эпплаенсис Компани» Хамасгер стрит, 10, Эйлат, Израиль 88000

Телефон/факс +972-8-637-88-311

Импортер*:

ООО «Гольфстрим» Адрес: г.Москва, ул. Кожевническая, дом 1, стр.1, офис 606

Телефон/факс (499) 638-26-77

По вопросам сервисной поддержки и качества приобретенного товара просьба обращаться по телефону:

+ 7 (495) 6275285

** Данные могут быть изменены в связи со сменой производителя, продавца, производственного филиала и/или импортера в РФ и/или страны ЕТС. Актуальную информацию Вы можете получить из содержания действующего на момент продажи сертификата соответствия, а также из данных этикетки, которой маркируется упаковка изделия до даты последующей продажи дистрибьютором на территории РФ или стран ЕТС*



RU

Руководство по эксплуатации техники Timberk написано на английском языке и переведено на русский язык.

В целях информирования покупателей техники Timberk, мы дополнительно сообщаем, что русский является государственным языком в следующих государствах:

1. в Российской Федерации
2. в Республике Беларусь наряду с белорусским языком
3. в частично признанной Южной Осетии наряду с осетинским языком



BY

Русский язык является официальным языком (во всех случаях другой язык или другие языки выступают как государственный или второй официальный) в следующих государствах и на территориях:

1. в Республике Казахстан
2. в Киргизской Республике
3. в административных единицах Украины, где доля носителей русского языка составляет более 10%, при соответствующем решении местных советов
4. в Автономной Республике Крым



OS



TJ

В Республике Таджикистан русский язык признан по Конституции языком межнационального общения.



CIS

Официальным языком международной организации Содружество Независимых Государств (СНГ) является русский язык.



KG



KZ



UA



AK

timberk

timberk

timberk

www.timberk.com

www.timberk.ru



McGrp.Ru



Сайт техники и электроники

Наш сайт McGrp.Ru при этом не является просто хранилищем [инструкций по эксплуатации](#), это живое сообщество людей. Они общаются на форуме, задают вопросы о способах и особенностях использования техники. На все вопросы очень быстро находят ответы от таких же посетителей сайта, экспертов или администраторов. Вопрос можно задать как на форуме, так и в специальной форме на странице, где описывается интересующая вас техника.