

Hisense

life reimagined

ES (ES) (CL)

INSTRUCCIONES DE USO

DE UN FRIGORÍFICO-CON- GELADOR VERTICAL



GRACIAS POR LLEVAR NUESTRO ELECTRODOMÉSTICO A SU HOGAR

Nos complace que haya elegido un electrodoméstico Hisense. Hisense está aquí para energizar su vida y sus aventuras con su tecnología de vanguardia y sus modernos electrodomésticos fabricados con materiales de la mejor calidad. Debido a que trabajamos incansablemente en pos de la eficiencia energética, al comprar nuestro electrodoméstico, usted también contribuye a un futuro más sostenible.

Para hacer un uso completo de nuestros servicios y garantías, y conocer otra información importante, registre su dispositivo Hisense en línea en nuestro sitio web:

<https://www.hisense-europe.com>

Esperamos que nuestro electrodoméstico cumpla con sus expectativas y las supere.

Enlace a la base de datos EU EPREL

El código QR en la etiqueta de consumo energético del aparato proporciona un enlace web para el registro de este aparato en la base de datos EU EPREL. Conserve la etiqueta de consumo energético como referencia junto con el manual de usuario y todos los demás documentos proporcionados con este aparato. Es posible encontrar información relacionada con el rendimiento del producto en la base de datos EU EPREL utilizando el enlace <https://eprel.ec.europa.eu> y el nombre del modelo y número de producto que puede encontrar en la placa de características del aparato. Para obtener información más detallada sobre la etiqueta energética, visite www.theenergylabel.eu.

Este aparato está pensado exclusivamente para el uso doméstico.

El refrigerador está pensado para el almacenamiento de alimentos frescos a temperaturas superiores a 0°C.

El congelador se utiliza para congelar alimentos frescos y para el almacenamiento a largo plazo de alimentos congelados (hasta un año, dependiendo del tipo de alimento).

En el manual aparecerán algunos símbolos cuyos significados son los siguientes:

 **¡INFORMACIÓN!**
Información, consejo, sugerencia o recomendación

 **¡ADVERTENCIA!**
Advertencia de peligro general

 **¡DESCARGA ELÉCTRICA!**
Advertencia de peligro de descarga eléctrica

 **¡PELIGRO DE FUEGO!**
Advertencia por riesgo de incendio

Tabla de contenidos

Advertencias importantes	4
Antes del primer uso	4
Instrucciones de seguridad importantes	4
Informaciones importantes sobre el uso del electrodoméstico	7
Protección del medio ambiente	9
Consejos para ahorrar energía eléctrica con aparatos de refrigeración y congelación ..	10
Instalación y conexión	11
Selección del lugar	11
Instalar el aparato	12
Conexión del electrodoméstico	14
Descripción del electrodoméstico	15
Manejo del electrodoméstico	16
Encendido/apagado del electrodoméstico	16
Selección de la temperatura del electrodoméstico	17
Unidad de control/pantalla en modo de espera	18
Congelación intensiva (compartimento congelador)	19
Función Eco(ajuste recomendado)	20
Convert función	21
Holiday mode (ausencia prolongada)	22
Alarma de temperatura alta	23
Alarma de la puerta abierta	24
Alarma de corte de energía/falla de suministro de energía	25
Equipamiento interior del electrodoméstico	26
Estantes	26
Cajón de frutas y verduras (CrispZone) *	26
Estantes de la puerta	26
Sistema de distribución de aire (MultiFlow) *	26
Dispensador de agua *	27
Almacenamiento de alimentos en el refrigerador	29
Advertencias importantes para el almacenamiento de alimentos	29
Evitar la contaminación de los alimentos	29
Congelación y conservación de alimentos congelados	30
Proceso de congelación	30
Advertencias importantes sobre la congelación de los alimentos	30
Almacenamiento de alimentos congelados industrialmente	30
Tiempo de almacenamiento de alimentos congelados	31
La descongelación de alimentos congelados	31
Descongelar el electrodoméstico	32
Descongelar automáticamente el electrodoméstico	32
Descongelar un congelador NoFrost	32
Limpieza del electrodoméstico	33
Solución de problemas	34
Información sobre el ruido del electrodoméstico	37

Advertencias importantes

Antes del primer uso

Antes de conectar el electrodoméstico, es necesario leer cuidadosamente las instrucciones de uso que describen el electrodoméstico y su uso correcto y seguro. Estas instrucciones están adaptadas a distintos tipos/modelos de aparatos, por lo tanto es posible que contengan descripciones de funciones y componentes que su electrodoméstico no tiene. Recomendamos que almacene las instrucciones y asegúrese de que en el posible caso de venta se mantengan con el aparato.

Las instrucciones de uso incluyen la versión del congelador No Frost que está equipado con un ventilador y en el cual el proceso de descongelamiento se realiza de forma automática (sólo algunos modelos).

Comprobar posibles daños y anomalías en el sistema. Si encuentra que su aparato está dañado, deberá informar de ello al vendedor al que le compró el electrodoméstico.

Antes de conectar el aparato a la red eléctrica, deje que el electrodoméstico se asiente en posición vertical por unas 2 horas. Esto reducirá la posibilidad de fallos de funcionamiento por el efecto del transporte en el sistema de refrigeración.

Instrucciones de seguridad importantes



¡PELIGRO DE FUEGO!

¡ADVERTENCIA! Riesgo de incendio/materiales inflamables.

El electrodoméstico debe estar conectado a la red eléctrica y conectado a tierra de acuerdo con las normas y reglamentaciones vigentes.

¡ADVERTENCIA! No coloque varios tomacorrientes portátiles ni fuentes de alimentación portátiles en la parte posterior del electrodoméstico.

Antes de limpiar el electrodoméstico, desenchúfelo de la red eléctrica (desconectar el cable de alimentación de la toma de corriente).

 **¡DESCARGA ELÉCTRICA!**

Si el cable de conexión está dañado, debe ser cambiado por el fabricante o un técnico autorizado para prevenir todo riesgo posible.

 **¡DESCARGA ELÉCTRICA!**

¡ATENCIÓN! Cuando coloque el electrodoméstico, asegúrese de que el cable de alimentación no quede atrapado ni esté dañado.

 **¡DESCARGA ELÉCTRICA!**

Si la iluminación LED no funciona, debe llamar al servicio técnico. ¡No intente realizar la reparación de la iluminación LED usted mismo, ya que existe peligro de contacto con alta tensión!

 **¡ADVERTENCIA!**

¡ADVERTENCIA! No utilice aparatos eléctricos dentro del electrodoméstico, a menos que sean del tipo recomendado por el fabricante del aparato frigorífico.

 **¡ADVERTENCIA!**

¡ADVERTENCIA! No utilice dispositivos mecánicos u otros medios para acelerar el proceso de descongelamiento, a menos que sean los recomendados por el fabricante.

 **¡ADVERTENCIA!**

¡ADVERTENCIA! Para evitar riesgos debido a la inestabilidad del electrodoméstico, debe ser instalado de acuerdo con las instrucciones.

Peligro de quemaduras por congelación

Nunca introduzca los alimentos congelados en la boca. También, evite el contacto con los alimentos congelados, ya que esto puede causar congelación.

Seguridad de los niños y de las personas vulnerables

Este electrodoméstico no deben utilizarlo personas (incluido niños) con capacidades físicas, sensitivas o mentales reducidas o sin experiencia y conocimiento, a menos que les supervise o les enseñe a utilizar el electrodoméstico una persona responsable de su seguridad.

Se debería vigilar a los niños para asegurarse de que no juegan con el electrodoméstico.

Los niños no deben realizar la limpieza y el mantenimiento del aparato sin la supervisión de una persona responsable.

Retire el embalaje destinado a la protección del electrodoméstico o las piezas especiales durante el transporte. Existen riesgos de lesiones o asfixia.

Al desechar un electrodoméstico usado, desconecte el cable de alimentación, retire las puertas y deje los estantes en el interior del aparato. Esto evitará que los niños se suban al electrodoméstico y este se cierre.

Sólo para el mercado europeo

Este electrodoméstico puede ser utilizado por niños a partir de ocho años y por personas con capacidades físicas, sensitivas o mentales reducidas o sin experiencia ni conocimientos, siempre que alguien les supervise o les haya enseñado a utilizarlo de una forma segura y siempre que comprendan los riesgos asociados.

Los niños no deben jugar con el aparato.

Los niños no deben realizar la limpieza y el mantenimiento del aparato sin la supervisión de una persona responsable.

Está permitido que los niños entre 3 y 8 años carguen y descarguen los aparatos de refrigeración.

Advertencia con respecto al refrigerante

El electrodoméstico contiene una pequeña cantidad de gas R600a que es ecológico, pero combustible. Tenga cuidado de no dañar los componentes del sistema de refrigeración. La fuga de gas no es peligroso para el medio ambiente, pero puede dañar los ojos o encenderse.

Si hay una fuga de gas, ventilar la zona, desconectar el electrodoméstico de la red y llame a un técnico de servicio.

Informaciones importantes sobre el uso del electrodoméstico



¡ADVERTENCIA! Este electrodoméstico está diseñado para utilizarse en el hogar y aplicaciones similares, como por ejemplo:

- áreas de cocina para el personal en tiendas, oficinas y otros lugares de trabajo,
- en granjas, por clientes en hoteles, moteles y otros entornos de tipo residencial;
- en alojamientos de tipo «Bed and Breakfast»;
- restauración y aplicaciones similares no comerciales.

 **¡ADVERTENCIA!**

¡ADVERTENCIA! Mantener las aberturas de ventilación libres de obstáculos en la carcasa del electrodoméstico o en la estructura integrada.

El electrodoméstico no se puede utilizar al aire libre ni puede estar expuesto a la lluvia.

No almacene sustancias explosivas como recipientes de aerosol con un propulsor inflamable en este electrodoméstico.

Si el electrodoméstico va a estar fuera de uso por un período prolongado de tiempo, apáguelo con el botón correspondiente y desconecte el electrodoméstico de la red eléctrica. Vacíe el electrodoméstico, descongélelo y límpielo, luego debe dejar la puerta entreabierta.

En caso de avería o corte de energía, no abra el congelador a menos que la interrupción dure más de 16 horas. Después de este tiempo utilice los alimentos congelados o asegure una refrigeración adecuada (por ejemplo un electrodoméstico sustituto).

Datos técnicos del electrodoméstico

La placa de características se puede encontrar en el interior del electrodoméstico. Contiene informaciones sobre la tensión, el volumen bruto y neto, el tipo y la cantidad de refrigerante y la información sobre las clases de clima.

Si la placa no es el idioma de su elección o el idioma de su país, sustitúyala por el que se suministra.

¡ADVERTENCIA!

¡ADVERTENCIA! Durante la instalación, la limpieza y la eliminación del aparato tenga cuidado de no dañar el aislamiento o las partes del sistema de refrigeración. Esto evita la contaminación del medio ambiente.

Protección del medio ambiente

El embalaje está hecho de materiales ecológicos que se pueden reciclar, deshechar o destruir sin ningún peligro para el medio ambiente.

Eliminación del electrodoméstico usado

Para proteger el medio ambiente lleve el electrodoméstico usado a un centro autorizado de recogida de electrodomésticos.

Antes de realizar esto:

- desconecte el aparato de la red eléctrica;
- no permita que los niños jueguen con el electrodoméstico usado.



■ El símbolo en el producto o en su embalaje indica que el producto no debe ser tratado como residuo doméstico normal. El producto debe ser llevado a un centro de recogida autorizado para residuos eléctricos y procesamiento de equipos electrónicos. La eliminación correcta del producto ayudará a prevenir los posibles efectos negativos sobre el medio ambiente y la salud de las personas que podrían ocurrir en caso de eliminación incorrecta del producto. Para obtener información detallada sobre la extracción y el procesamiento del producto, póngase en contacto con el organismo municipal responsable de la gestión de residuos, su servicio de eliminación de residuos o la tienda donde adquirió el producto.

Consejos para ahorrar energía eléctrica con aparatos de refrigeración y congelación

- Instale el aparato como se especifica en el manual de instrucciones.
- No abra la puerta con más frecuencia de la necesaria.
- De vez en cuando asegúrese de que la circulación de aire detrás del aparato no esté obstruida.
- Si la junta está dañada o no proporciona un sellado perfecto cámbiela tan pronto como sea posible.
- Guarde la comida en recipientes bien cerrados o en un embalaje adecuado.
- Antes de colocar un alimento en el aparato enfríelo a temperatura ambiente.
- Descongele los alimentos congelados en el compartimiento del refrigerador.
- Retire algunos de los cajones del compartimiento del congelador como se describe en el manual de instrucciones, con el fin de poder usar de todo el interior.
- Descongele el congelador convencional cuando haya una capa de aproximadamente 3–5 milímetros de escarcha o hielo acumulada en las superficies refrigeradas.
- Asegúrese de que la disposición de los estantes en el compartimiento sea uniforme y que la comida se encuentre colocada de modo que el aire pueda circular libremente (observe la colocación recomendada de los alimentos como se describe en las instrucciones).
- Para los aparatos que tienen ventilador, asegúrese de que las ranuras de los ventiladores no se encuentren cubiertas.
- Si usted no necesita el ventilador o el ionizador, apáguelos para reducir el consumo de energía.

Instalación y conexión

Selección del lugar

- Instale el electrodoméstico en un lugar seco y bien ventilado. El electrodoméstico funciona correctamente si la temperatura ambiente es la especificada en la tabla. La clase de electrodoméstico se indica en la placa/etiqueta de características con la información básica sobre el electrodoméstico.

Descripción	Clase	Rango de temperatura ambiente (°C)	Humedad relativa
Templada extendida	SN	+10 hasta +32	≤75%
Templada	N	+16 hasta +32	
Subtropical	ST	+16 hasta +38	
Tropical	T	+16 hasta +43	



¡INFORMACIÓN!

Este electrodoméstico no está diseñado para ser utilizado como electrodoméstico integrado.



¡INFORMACIÓN!

No colocar el electrodoméstico en una habitación donde la temperatura es inferior a los 5°C, ya que esto puede causar un mal funcionamiento o daños en el aparato.

- Durante su montaje o instalación el enchufe del electrodoméstico debe estar accesible.
- No exponer el electrodoméstico a la luz solar directa y no lo coloque cerca de fuentes de calor, como una cocina, radiador o calentador de agua. El electrodoméstico debe estar al menos 3 cm de distancia de la estufa eléctrica o de gas, o por lo menos 30 cm del horno de aceite o una estufa de combustible sólido. Para distancias más pequeñas, es necesario usar una placa aislante.

Instalar el aparato

La instalación del aparato debe ser realizada por lo menos por dos personas para evitar cualquier lesión personal o daño al aparato.

- El aparato está diseñado para su instalación independiente. Para que el consumo de energía sea el nominal o mínimo, deje siempre 50 mm de espacio libre entre la pared y la parte posterior del aparato, y 100 mm por encima. También observe que el aire pueda circular adecuadamente a ambos lados del aparato y por encima de él.
- El aparato también se puede colocar junto a o entre gabinetes o alacenas de cocina, o adyacente a una pared. En caso de tal colocación, el aparato funcionará sin problemas; sin embargo, el consumo de energía podría aumentar. Respete el espacio mínimo por encima y por detrás del aparato, como se indica en la figura.
- Al retirar cajones y estantes, observe el espacio requerido para abrir la puerta del electrodoméstico (vea el dibujo del diseño).

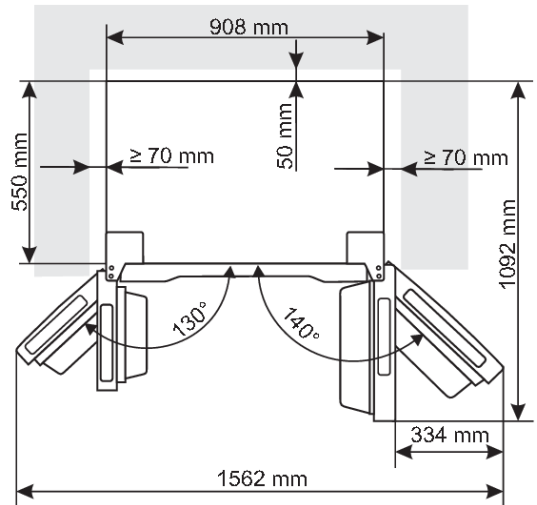
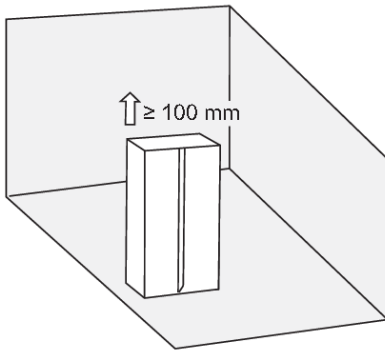

Instalación del aparato

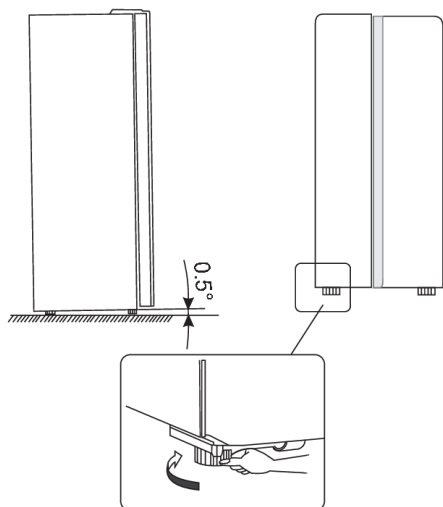

- Para asegurarse de que el aparato está nivelado y que cuenta con una circulación de aire suficiente por su parte trasera, es posible que necesite ajustar los pies que se encuentran en la parte inferior del aparato. Para ajustar la altura de los pies puede usar los dedos o una llave adecuada.
- Permita que la puerta se cierre automáticamente. Luego gire los pies ajustables de modo que la parte frontal del aparato quede inclinada hacia atrás unos 10 mm o 0,5°.
- Cuando desee mover el aparato, levante los pies nuevamente para poder deslizarlo libremente sobre los rodillos giratorios. Después de mover el aparato a la posición deseada, vuelva a nivelarlo.



¡ADVERTENCIA!

¡Atención! Utilice los rodillos giratorios únicamente para mover el aparato hacia adelante y hacia atrás; no funcionan como ruedas. Si empuja el aparato hacia los lados, puede dañar el suelo y los rodillos.

Ajuste de la puerta

Si la puerta del aparato no está completamente alineada (es decir, la puerta del compartimento congelador no está al mismo nivel que la puerta del compartimento refrigerador), puede usar la herramienta suministrada para ajustar su altura.

Si la puerta del congelador está más alta que la puerta del refrigerador. En primer lugar, utilice la herramienta suministrada para girar el tornillo de la bisagra inferior en sentido antihorario para levantar la puerta. Luego, fije la tuerca con un destornillador.

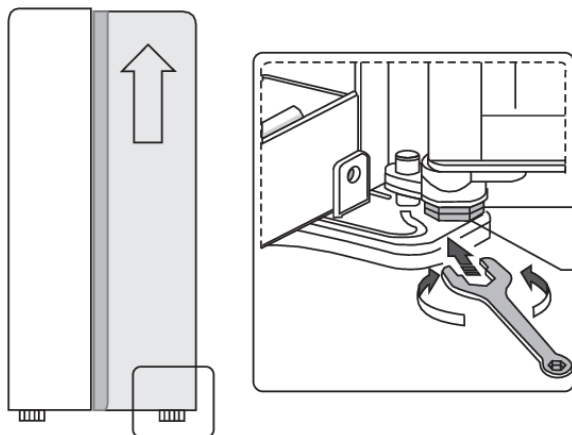

Conexión del electrodoméstico

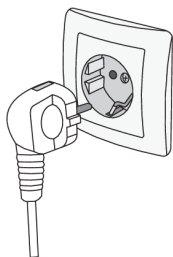

- Conectar el aparato a la red eléctrica con el cable de conexión. La toma de corriente debe estar equipada con un contacto de tierra (enchufe de seguridad). La tensión y la frecuencia nominal se indica en la placa/etiqueta de características con la información básica sobre el electrodoméstico.
- El electrodoméstico debe estar conectado a la red eléctrica y conectado a tierra de acuerdo con las normas y reglamentaciones vigentes. El electrodoméstico puede soportar desviaciones a corto plazo de la tensión nominal, pero no más del +/- 6%.

Descripción del electrodoméstico

El equipamiento interior del aparato puede cambiar según el modelo del electrodoméstico.

Este producto contiene una fuente luminosa de la clase de eficiencia energética G.

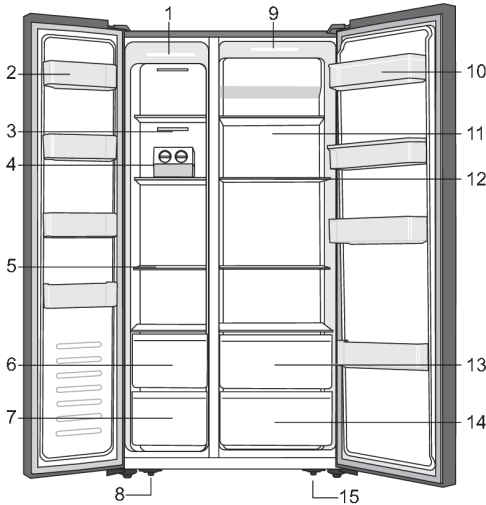

1. Luz LED del compartimento congelador
2. Estante de la puerta del congelador
3. Cubierta del conducto de circulación de aire del congelador
4. Máquina de hielo *
5. Estante del congelador
6. Cajón superior del congelador
7. Cajón inferior del congelador
8. Pie ajustable izquierdo de la parte inferior del aparato
9. Luz LED del compartimento refrigerador
10. Estante de la puerta del refrigerador
11. Cubierta del conducto de circulación de aire del refrigerador
12. Estante del refrigerador
13. Cajón superior del refrigerador
14. Cajón inferior del refrigerador
15. Pie ajustable derecho de la parte inferior del aparato

* Únicamente en algunos modelos.

¡NOTA!

Debido a ocasionales modificaciones en nuestros productos, es posible que su refrigerador difiera ligeramente del que se describe en estas instrucciones de uso, sin embargo, sus funciones y métodos de uso siguen siendo los mismos.

Manejo del electrodoméstico

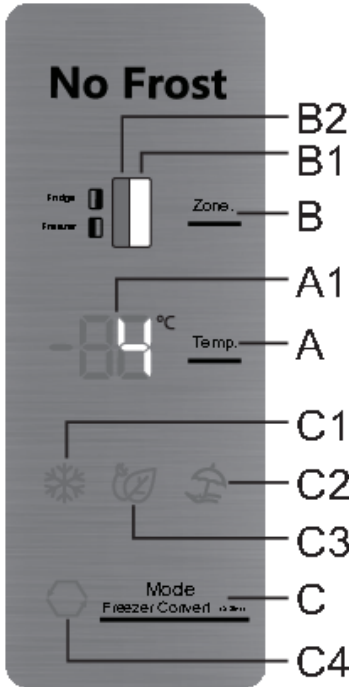

- A** Tecla de ajuste de temperatura
- A1** Pantalla
- B** Interruptor del compartimento frigorífico/congelador
- B1** Visualizador del compartimento del refrigerador
- B2** Visualizador del compartimento del congelador
- C** Tecla para configurar funciones adicionales
- C1** Visualizador del funcionamiento de la congelación intensiva
- C2** Indicador de función de ausencia prolongada (holiday mode)
- C3** Indicador de la función Eco
- C4** Indicador de función convert

Encendido/apagado del electrodoméstico

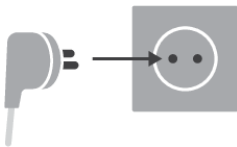

Encendido: Para encender el aparato, enchufe el cable de alimentación a la toma de corriente.

Apagado: Para apagar el aparato, desenchufe el cable de alimentación de la toma de corriente.

Selección de la temperatura del electrodoméstico

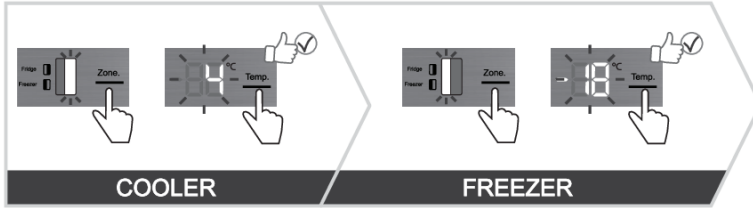

¡INFORMACIÓN!

- La temperatura del aparato se configura de fábrica al valor recomendado de 4 °C para el compartimiento frigorífico y -18 °C para el compartimiento congelador.
- Después de conectar el electrodoméstico puede tardar varias horas en alcanzar la temperatura establecida, por eso no se recomienda almacenar alimentos antes de que alcance la temperatura.

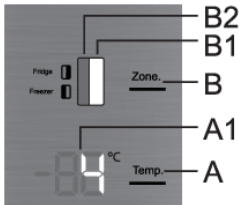

Este modelo permite cambiar entre el ajuste de la temperatura del refrigerador y la del congelador. Para hacerlo, presione la tecla **B** para iluminar el símbolo de la parte del aparato cuya temperatura desea configurar: **B1** para el refrigerador y **B2** para el congelador.

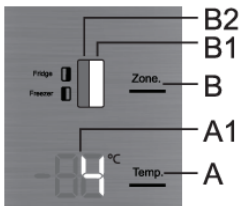

La temperatura en **la parte del refrigerador** se puede configurar cuando se ilumina el símbolo **B1**. La temperatura se establece presionando brevemente la tecla **A**.

- Cada vez que pulse el botón **A** el ajuste aumenta en 1°C. La configuración seleccionada se guarda como la última temperatura establecida en la parte del refrigerador.
- La temperatura en la parte del refrigerador puede ajustarse en un rango de +1°C a +9°C.
- El ajuste de temperatura recomendado es 4 °C.

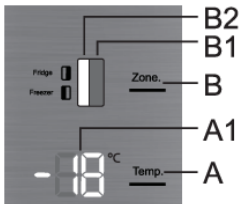

La temperatura en **la parte del congelador** se puede configurar cuando se ilumina el símbolo **B2**. La temperatura se establece presionando brevemente la tecla **A**.

- Cada vez que pulse el botón **A** aumenta la temperatura en 1°C. La configuración seleccionada se guarda como la última temperatura establecida en la parte del congelador del aparato.
- La temperatura del compartimento congelador se puede ajustar en el rango de -16°C a -24°C.
- El ajuste de temperatura recomendado es -18 °C.

¡INFORMACIÓN!

10 segundos después de presionar cualquier tecla por última vez, la pantalla del congelador cambia automáticamente al visualizador del refrigerador. El visualizador **B1** se ilumina y en el visualizador **A1** se muestra la temperatura establecida de la parte del refrigerador.

Unidad de control/pantalla en modo de espera

¡INFORMACIÓN!

30 segundos después de presionar cualquier tecla por última vez, la unidad de control cambia a modo de espera. Todas las visualizaciones en la unidad de control se apagan. También hay algunas excepciones cuando ciertas visualizaciones todavía están iluminadas a pesar del modo de espera. Estas excepciones son:

- Si se activa la congelación intensiva, **C1** sigue visualizándose en modo de espera. Todas las demás visualizaciones están apagadas.
- Si se activa la función **Eco**, sigue visualizándose en modo de espera **C3**. Todas las demás visualizaciones están apagadas.
- Si se activa la función **holiday mode**, sigue visualizándose en modo de espera **C2**. Todas las demás visualizaciones están apagadas.
- Si la función **convert** está activada, el indicador **C4** todavía se mostrará en modo de espera. Todos los demás indicadores estarán apagados.
- Si se activa la función descongelamiento manual del congelador está activada todavía se muestra **Cd** en el modo de espera del visualizador. Todas las demás visualizaciones están apagadas.
- Si se activa una de las alarmas o se muestra una de las fallas, la pantalla mostrará un mensaje específico.

Salir del modo de espera: presione brevemente cualquier tecla o abra la puerta del compartimiento refrigerador.

Congelación intensiva (compartimento congelador) (❄)

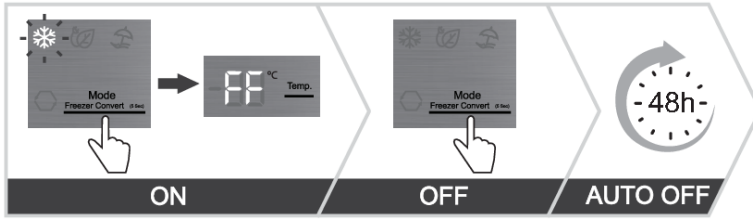

- Utilice esta configuración después de encender el electrodoméstico por primera vez, antes de realizar la limpieza o antes guardar una gran cantidad de alimentos.

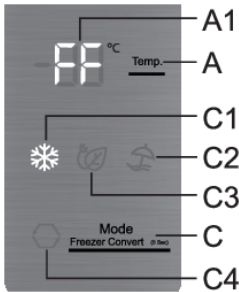

Encendido: encienda el modo de congelación intensiva presionando la tecla **C** tantas veces como sea necesario hasta que la pantalla muestre **C1**. La pantalla mostrará **FF**.

Apagado: apague el modo de congelación intensiva presionando otra vez la tecla **C** hasta que el símbolo **C1** desaparezca.

Si no desactiva la función manualmente, se desactivará automáticamente después de aproximadamente dos días. La configuración volverá al valor más reciente.

💡 ¡INFORMACIÓN!

- Cuando se activa la función de congelación intensiva (congelación rápida), el aparato funcionará con la máxima potencia. Durante este tiempo, la operación puede ser temporalmente más ruidosa.

💡 ¡INFORMACIÓN!

- Cuando se enciende la congelación intensiva las temperaturas son más bajas tanto en el sector del refrigerador, como en el sector del congelador del electrodoméstico.

Función Eco (🌿) (ajuste recomendado 👍)

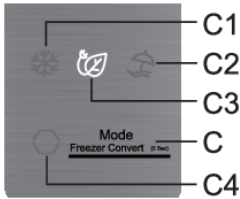
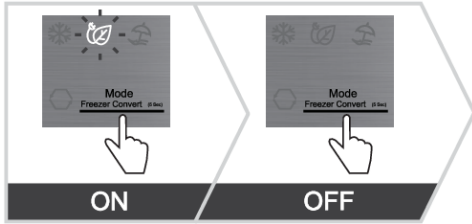

Encendido: la función **Eco** se activa presionando la tecla **C** tantas veces como sea necesario hasta que la pantalla muestre **C3**.

Apagado: la función **Eco** se desactiva presionando nuevamente la tecla **C** hasta que el símbolo **C3** desaparezca.

La función **Eco** también se desactivará cuando cambie el ajuste de temperatura del compartimento refrigerador o congelador, o cuando active alguna de las demás funciones adicionales.

Convert función (🍃)

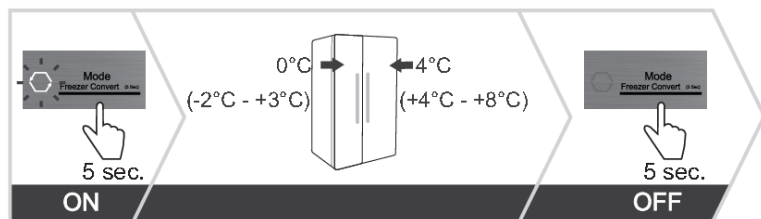

Todo el compartimento congelador se puede convertir en un compartimento **ZeroZone**. La temperatura en este compartimento es igual o ligeramente inferior a 0 °C. Por lo tanto, no almacene alimentos sensibles a bajas temperaturas en este compartimento, ya que podrían congelarse. Antes de cambiar a la función **ZeroZone** vacíe el compartimento del congelador para evitar que los alimentos congelados se descongelen y se echen a perder.

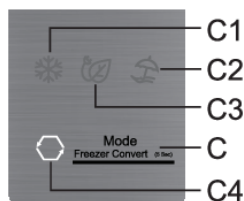

- **Encender la función Convert:** con una pulsación larga (5 segundos) de la tecla **C**. Escuchará un pitido y en la pantalla se iluminará **C4**.
- Cuando esta función está activada, la temperatura en el compartimento congelador se ajustará a 0 °C, mientras que la temperatura del compartimento refrigerador se ajustará a 4 °C. "0 °C" parpadeará en la unidad de visualización **A1** hasta que la temperatura en el compartimento congelador alcance la temperatura adecuada. Cuando se alcanza esta temperatura, el indicador "0 °C" permanecerá encendido.

- **Ajustar la temperatura en el compartimento ZeroZone:** use la tecla **A** para configurar la temperatura entre -2 °C y +3 °C.
- Las temperaturas son aproximadas y dependen de los ajustes de temperatura en el compartimento refrigerador, la temperatura ambiente, la frecuencia de apertura de la puerta y la cantidad de comida introducida. Establecer una temperatura más alta en el compartimento **ZeroZone** también aumentará la temperatura en el compartimento refrigerador y viceversa. Ajuste la configuración a las condiciones de funcionamiento.
- Cuando el congelador funciona con el modo **ZeroZone**, las temperaturas del compartimento refrigerador solo se pueden ajustar en el rango de 4 °C a +8 °C. Recomendamos este uso solo cuando la temperatura ambiente se encuentre entre +16 °C y +32 °C. Si la temperatura es más alta, no es posible garantizar temperaturas suficientemente bajas en el aparato.
- Cuando la función **Convert** está activada, cualquier otra función adicional se desactivará.
- **Apagar la función Convert:** presionando otra vez la tecla durante un tiempo **C**. Escuchará un pitido y el indicador **C4** se apagará.

Holiday mode (ausencia prolongada)

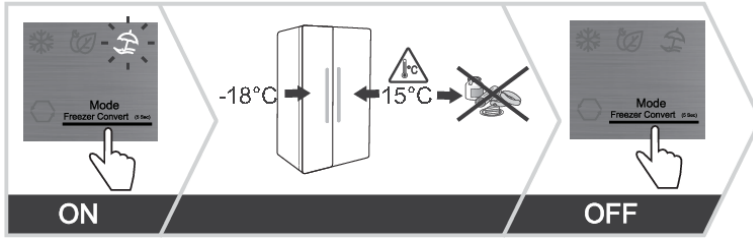

Utilice esta función cuando esté ausente durante un largo período de tiempo, por ejemplo, cuando se vaya de vacaciones o realice un largo viaje de trabajo.

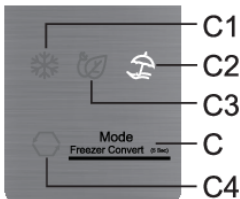

Encendido: active la función presionando la tecla **C** tantas veces como sea necesario hasta que la pantalla muestre **C2**.

- Cuando esta función está activada, la temperatura del compartimento refrigerador se ajustará a 15 °C y la temperatura del compartimento congelador se ajustará a -18 °C.

⚠ ¡ADVERTENCIA!

Antes de activar esta función, vacíe el compartimento refrigerador, ya que los productos perecederos que queden en este compartimento pueden echarse a perder.

Apagado: desactive la función presionando la tecla **C** hasta que el símbolo **C2** desaparezca.

Alarma de temperatura alta

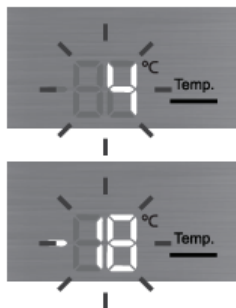
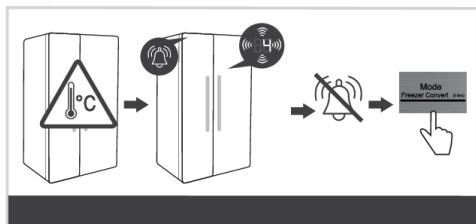

Si la temperatura dentro del aparato es demasiado alta, se activará una alarma acústica (tono intermitente) y la temperatura establecida para el compartimento donde la temperatura es demasiado alta parpadeará en la unidad de visualización.

- Cada vez que enciende el aparato, se activa un retraso de 24 horas en el funcionamiento de la alarma. Si el aparato no alcanza una temperatura lo suficientemente baja después de este período, se activará la alarma.

Apagado de la alarma:

- Reconozca y apague la alarma acústica pulsando cualquier tecla. La temperatura actual en el compartimento donde la temperatura es demasiado alta comenzará a parpadear en la unidad de visualización. Si no confirma y apaga la alarma acústica, se activará cada hora durante aproximadamente 15 minutos.
- Cuando la temperatura descienda por debajo del valor de la alarma, el visualizador de temperatura dejará de parpadear y quedará encendido de manera continua. Se mostrará la temperatura del compartimento refrigerador.

Alarma de la puerta abierta

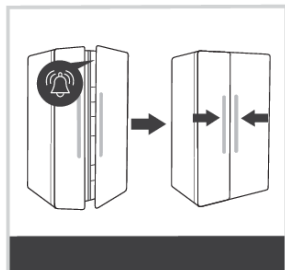

Si la puerta del compartimento refrigerador o congelador permanece abierta durante demasiado tiempo, se activará una alarma acústica (pitido repetitivo) y el icono **B1** o **B2** de la interfaz de usuario comenzará a parpadear, según cuál de las puertas sea la que está abierta. Si no apaga la alarma acústica, se volverá a activar cada 30 segundos.

Para apagar la alarma: para apagar la alarma, cierra la puerta del aparato.



¡INFORMACIÓN!

Si apaga la alarma pulsando cualquier tecla, la alarma se volverá a reactivar en 4 minutos si la puerta sigue abierta.



¡INFORMACIÓN!

Si deja la puerta abierta durante más de 10 minutos, la alarma dejará de sonar. El funcionamiento del electrodoméstico cambiará al modo seguro para proporcionar suficiente enfriamiento y evitar que los alimentos se echen a perder a pesar de que la puerta esté abierta.

Alarma de corte de energía/falla de suministro de energía

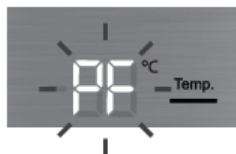
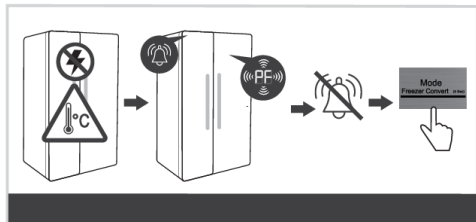

Si la temperatura del aparato alcanza el nivel de alarma durante una interrupción del suministro eléctrico, la alarma de alta temperatura se activará cuando se restablezca el suministro. La alarma sonará y en la pantalla parpadeará **PF**.

Desactive la alarma presionando cualquier tecla. La pantalla mostrará la temperatura máxima medida en el compartimento congelador.

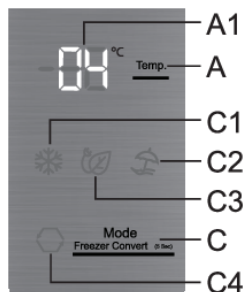

La próxima vez que presione la tecla **A** se mostrará la temperatura más alta medida en el compartimento refrigerador.

Si vuelve a presionar la tecla **C** la alarma de falla del suministro de energía se desactivará y la temperatura establecida para el compartimento seleccionado se mostrará en la pantalla.

Si la alarma de alta temperatura se activa al mismo tiempo, funcionará como se describe en el capítulo Alarma de alta temperatura, después de que haya desactivado la alarma de falla de suministro eléctrico.

Equipamiento interior del electrodoméstico

(* (El equipamiento depende del modelo)

Estantes

Puede reorganizar los estantes vacíos como desee usando las guías internas del aparato sin necesidad de quitarlos. Para mover o quitar un estante del aparato, tire de él hacia usted, levante la parte delantera y luego muévalo o sáquelo del aparato. Almacene los alimentos más perecederos en la parte posterior del estante, donde la temperatura es más baja.

Cajón de frutas y verduras (CrispZone) *

Los cajones que se encuentran en la parte inferior del refrigerador son adecuados para almacenar frutas y verduras. Proporcionan humedad y evitan que los alimentos se sequen.

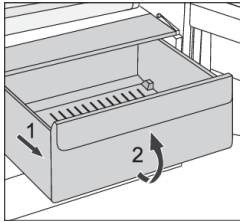

- Extracción del cajón:
 - Tirar del cajón hasta el bloqueo, después levantar la parte frontal y extraer hacia afuera.

Estantes de la puerta

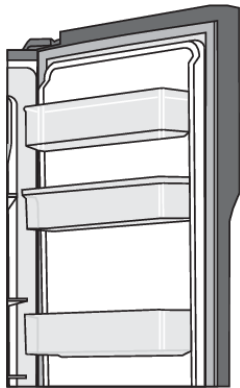

Las partes internas de las puertas del frigorífico y del congelador están equipadas con estantes diseñados para almacenar paquetes pequeños.

Puede colocar los estantes como desee, solo tiene que levantarlos ligeramente de las ranuras que los mantienen en su lugar y moverlos al lugar deseado, asegurándose de encajarlos en sus ranuras.

El estante inferior de la puerta del refrigerador está diseñado para almacenar botellas.

La carga máxima en cada estante de la puerta es de 5 kg.

Sistema de distribución de aire (MultiFlow) *

- El avanzado sistema MultiFlow distribuye uniformemente el aire e iguala la temperatura en todo el refrigerador. Este sistema también permite colocar cualquier tipo de alimento en cualquier estante del frigorífico, ya que no existen diferencias de temperatura entre ellos.

Dispensador de agua *

(disponible sólo en algunos modelos)

El dispensador de agua instalado en la puerta del refrigerador está diseñado para almacenar agua potable. El dispensador de agua le permite obtener fácilmente agua fría sin tener que abrir la puerta del refrigerador.

Antes del primer uso

Antes de usar el dispensador de agua por primera vez, debe limpiarlo de acuerdo con las siguientes instrucciones:

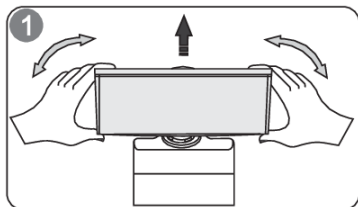

1. Sujete el dispensador de agua por ambos lados y tire de él hacia arriba con un ligero movimiento.
2. Desenrosque el cabezal y lávelo junto con el interior del dispensador.

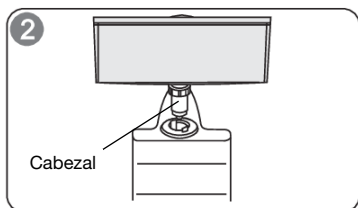

Instalación

1. Inserte el cabezal del dispensador en la abertura.
2. Coloque el contenedor en las guías de la puerta del refrigerador.
3. Presione hacia abajo ambos lados del recipiente.
4. Cuando escuche un clic, significa que el contenedor ya está insertado en la ranura prevista.

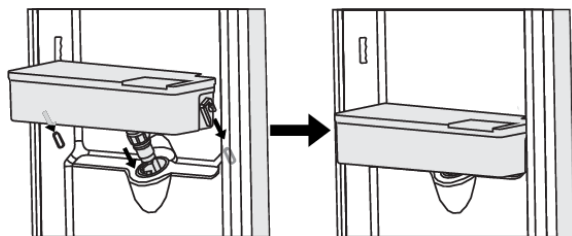

¡Advertencia!

1. Tenga cuidado de no presionar el cabezal.
2. Cuando instale el recipiente de agua, asegúrese de insertar primero el cabezal en la abertura.

Llenar con agua

Antes de llenar el recipiente con agua potable, asegúrese de que esté firmemente colocado en la posición adecuada.

¡Atención!

Vierta hasta 3 litros de agua en el recipiente (según lo recomendado), pero asegúrese de no exceder el nivel máximo, ya que podría derramarse por el borde al cerrar la tapa.

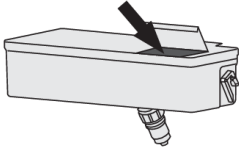

Abra la tapa y vierta agua en el dispensador. No olvide cerrar bien la tapa nuevamente después de verter el agua.

Suministro de agua

1. Asegúrese de que el recipiente de agua tenga la tapa puesta.
2. Cierre la puerta del refrigerador y compruebe el funcionamiento del dispensador de agua.

Verter agua en un vaso

Coloque un vaso adecuado debajo del dispensador de agua fría.



¡ADVERTENCIA!

No presione la palanca del dispensador si no hay un vaso debajo del grifo.

Limpieza

1. Retire con cuidado el recipiente de agua de la puerta del refrigerador. Lave suavemente el recipiente, la tapa y el cabezal con agua.
2. Después de lavar el dispensador, déjelo secar o séquelo.
3. Si utiliza el dispensador de agua fría con frecuencia, es posible que se acumule un exceso de agua en la bandeja de goteo del grifo, que podría llegar al suelo y mojarlo. Limpie regularmente el recipiente con un paño seco para que no se acumule demasiada agua en la bandeja.

Almacenamiento de alimentos en el refrigerador

Advertencias importantes para el almacenamiento de alimentos

¡INFORMACIÓN!

El uso correcto del electrodoméstico, el embalaje apropiado, el mantenimiento de la temperatura adecuada y el cumplimiento de las normas de higiene alimentaria tienen un impacto decisivo en la calidad de la conservación de los alimentos.

Tenga en cuenta las fechas de caducidad de los alimentos que se especifican en el envase.

Los alimentos almacenados en el refrigerador deben mantenerse en recipientes cerrados o en el embalaje apropiado para evitar que emitan o reciban olores y humedad.

No almacene sustancias inflamables, volátiles y explosivos en el refrigerador.

Las botellas con alto contenido de alcohol deben estar perfectamente cerradas y almacenadas en posición vertical.

Algunas soluciones orgánicas, aceites esenciales de las cáscaras del limón y de naranja, ácido de la mantequilla, etc. pueden dañar las superficies de plástico en caso de un contacto prolongado, causando daño y la caducidad prematura de estos materiales.

El olor desagradable advierte sobre la falta de limpieza del electrodoméstico o sobre contenidos vencidos (consulte Limpieza del electrodoméstico).

Si debe ausentarse de su casa por un período más largo de tiempo retire los alimentos percederos del refrigerador.

Evitar la contaminación de los alimentos

Para evitar la contaminación de los alimentos, por favor respete las siguientes instrucciones:

- Abrir la puerta durante largos períodos de tiempo puede provocar un aumento significativo de la temperatura en los compartimentos del electrodoméstico.
- Limpiar regularmente las superficies que puedan entrar en contacto con los alimentos y los sistemas de drenaje accesibles.
- Almacene la carne y el pescado crudos en el frigorífico dentro de recipientes adecuados, de modo que no estén en contacto con otros alimentos ni goteen sobre ellos.
- Si el electrodoméstico de refrigeración se deja vacío durante períodos de tiempo prolongados, apáguelo, descongélelo, límpielo, séquelo y deje la puerta abierta para evitar que se forme moho dentro del electrodoméstico.

Congelación y conservación de alimentos congelados

Proceso de congelación

¡INFORMACIÓN!

La cantidad máxima de alimentos frescos que se puede insertar al mismo tiempo se especifica en la placa de características del electrodoméstico. Si la cantidad de alimentos para congelar supera la cantidad indicada, la calidad de la congelación será inferior y además se deteriorará la calidad de los alimentos ya congelados.

- Active la función de congelación intensiva 24 horas antes de congelar alimentos frescos:
 - presione la tecla **C** tantas veces como sea necesario hasta que la pantalla muestre **C1**
- A continuación, puede poner alimentos frescos en la zona del congelador.

¡Los alimentos frescos no deben estar en contacto con la comida que ya está congelada!

- Al congelar cantidades más pequeñas de alimentos (1–2 kilogramos), no es necesario activar la función de congelación intensiva.

Advertencias importantes sobre la congelación de los alimentos

¡INFORMACIÓN!

Sólo congele alimentos aptos para la congelación en el congelador. Asegúrese de que la comida que se congela es de calidad y fresca.

Escoja un embalaje adecuado y utilice el contenedor correctamente.

El contenedor no debe ser permeable a la humedad, debe ser hermético para evitar que los alimentos se sequen y pierdan vitaminas.

Etiquete la comida, indicar el tipo de alimento, la cantidad y la fecha de congelación.

Es importante que los alimentos se congelen lo más rápidamente posible, por eso haga paquetes más pequeños. Enfríe los alimentos antes de congelarlos.

Almacenamiento de alimentos congelados industrialmente

- Al almacenar y utilizar alimentos congelados, observar las instrucciones del fabricante. La temperatura y la fecha de caducidad se indican en el envase.
- Sólo escoja alimentos con el embalaje intacto almacenados en congeladores a temperaturas de -18°C o inferiores.
- No compre alimentos cubiertos de escarcha ya que esto indica que han sido parcialmente descongelados varias veces y que son de calidad inferior.
- Proteja los alimentos de la descongelación durante el transporte. En caso de un aumento de la temperatura, el tiempo de almacenamiento será más corto y la calidad se deteriorará.

Tiempo de almacenamiento de alimentos congelados

Tiempo de almacenamiento recomendado en el congelador

Tipo de alimento	Período de conservación
Fruta, carne de vacuno	de 10 a 12 meses
Hortalizas, ternera, aves de corral	de 8 a 10 meses
Venado	de 6 a 8 meses
Carne de cerdo	de 4 a 6 meses
Carne picada o con troceado fino	4 meses
Pan, pastas, platos cocinados, pescado blanco	3 meses
Vísceras	2 meses
Salchicha ahumada, pescado azul	1 mes

La descongelación de alimentos congelados

- La descongelación es un paso importante en el almacenamiento de alimentos conservados por congelación. Los alimentos deben descongelarse de la manera correcta.
- Los métodos adecuados para descongelar los alimentos son:
 - en el frigorífico;
 - en agua fría;
 - en un microondas o en un horno convencional con un programa de descongelación adecuado.
- Algunos productos congelados pueden prepararse sin necesidad de descongelarlos primero. El fabricante lo indica en el envase.
- Los alimentos deben ser envasados en porciones pequeñas. De esta manera, la comida se descongela más rápido.
- Consuma los alimentos parcial o totalmente descongelados lo antes posible. Las bacterias de los alimentos descongelados se reactivan y los alimentos se deterioran rápidamente. Esto se aplica en particular a las frutas, las verduras y los alimentos preparados.
- No vuelva a congelar alimentos parcial o totalmente descongelados.

Descongelar el electrodoméstico

Descongelar automáticamente el electrodoméstico

El refrigerador no necesita ningún procedimiento de descongelación especial porque el hielo en la pared trasera del interior se descongela automáticamente. Cualquier hielo acumulado se derretirá cuando la unidad del compresor esté inactiva. Las gotas fluirán a través de una abertura en la pared trasera del refrigerador hacia una bandeja colocada sobre el compresor, desde donde se evaporarán.

Asegúrese de no obstruir la abertura en la pared trasera del interior del refrigerador con alimentos u otros objetos.

En el caso de que en la pared posterior en el interior del refrigerador haya una capa de hielo (3–5 mm), desconecte el aparato y derrita el hielo manualmente.

Descongelar un congelador NoFrost

- El congelador NoFrost se descongelará automáticamente. Cualquier capa de escarcha que se pueda acumular ocasionalmente desaparecerá automáticamente.

Limpieza del electrodoméstico



¡ADVERTENCIA!

Antes de la limpieza, desconecte el aparato de la red eléctrica: desenchufe el aparato y retire el cable de conexión de la toma de corriente.

- Utilice un paño suave para limpiar todas las superficies. Los limpiadores que contengan sustancias abrasivas, ácidos o disolventes no son adecuados para la limpieza, ya que pueden dañar la superficie.

Limpie el exterior del electrodoméstico con agua o con una solución suave de agua de lavado.

Las superficies revestidas de laca y las superficies de aluminio se pueden limpiar con agua tibia a la que se ha añadido un detergente suave. El uso de limpiadores con bajo contenido de alcohol está permitido (por ejemplo, limpiadores de ventanas). No utilice limpiadores que contengan alcohol para la limpieza de materiales plásticos.

El interior del aparato se puede limpiar con agua tibia a la que se puede añadir un poco de vinagre.

- No lave el equipamiento interior del electrodoméstico en el lavavajillas, ya que podría dañarlo.
- La escarcha o la acumulación de hielo de 3–5 mm de espesor aumentarán el consumo de energía (no es válido para los congeladores NO FROST). No utilice objetos afilados, disolventes o aerosoles.
- Después de la limpieza encienda el aparato y vuelva a guardar los alimentos.

Solución de problemas

Problema:	Causa o solución
El electrodoméstico está conectado a la red eléctrica, pero no funciona:	<ul style="list-style-type: none"> • Asegúrese de que haya tensión en la toma de corriente y de que el electrodoméstico esté encendido.
El sistema de refrigeración funciona de forma continua durante un largo periodo de tiempo:	<ul style="list-style-type: none"> • La temperatura del medio ambiente es demasiado alta. • La puerta se abre con demasiada frecuencia o durante demasiado tiempo. • La puerta no cierra correctamente (posibles impurezas en el sello, puerta desalineada, verificar si el sello se encuentra dañado, etc.). • Exceso de alimentos frescos que se guardaron. • El sensor del refrigerador está bloqueado por algún alimento. Permita que el aire circule alrededor del sensor (solo algunos modelos lo tienen).
El exceso de acumulación de hielo en la pared trasera del interior del refrigerador puede ser el resultado de:	<ul style="list-style-type: none"> • Apertura de la puerta con demasiada frecuencia o puerta abierta demasiado tiempo. • colocación de comida caliente en el refrigerador, • alimentos en contacto con la pared interior trasera del refrigerador, • mal sellado de la puerta. • Si la junta está sucia o dañada, debe limpiarla o reemplazarla.
Acumulación de hielo o escarcha en el interior del congelador:	<ul style="list-style-type: none"> • La puerta ha estado abierta durante demasiado tiempo o se ha abierto con demasiada frecuencia. • La puerta no está cerrada debidamente. • La puerta tiene un sello deficiente (la junta está sucia, la puerta no está correctamente alineada, la junta está dañada, etc.). • Descongele manualmente el aparato.
Condensación (rocío) en el estante sobre los cajones:	<ul style="list-style-type: none"> • Se trata de un fenómeno transitorio que no se puede evitar por completo en los periodos de alta temperatura ambiente y de humedad. Esto desaparece cuando la temperatura y la humedad se normalizan. Recomendamos limpiar los cajones con más frecuencia y secar las gotas de vez en cuando. • Abra el regulador de humedad. • Almacene los alimentos en bolsitas u otros embalajes que se encuentren bien sellados.
Gotas en la pared trasera del compartimento del refrigerador:	<ul style="list-style-type: none"> • Esto es normal. El compartimento del refrigerador se descongela automáticamente, lo que resulta en gotas de agua que fluyen a través de una abertura en la pared trasera del compartimento del refrigerador en una bandeja encima del compresor, de la cual se evapora.
Fuga de agua del refrigerador:	<ul style="list-style-type: none"> • Apertura de descarga de agua obstruida o agua que gotea a través del conducto de agua.

Tabla continuada de la última página

Problema:	Causa o solución
	<ul style="list-style-type: none"> • Limpie la abertura obstruida, por ejemplo utilizando una pajita de plástico. • Si se acumula una gruesa capa de hielo, descongele el electrodoméstico manualmente (ver Descongelar el electrodoméstico).
La puerta se abre con dificultad:	<ul style="list-style-type: none"> • Si usted está tratando de abrir la puerta del aparato inmediatamente después de haberla cerrado, esto es difícil de hacer. Al abrir la puerta se escapa un poco de aire frío del aparato que es reemplazado por el aire caliente del ambiente. Cuando se enfría este aire, se genera un vacío lo cual es la causa de la dificultad para abrir la puerta. Después de unos minutos la condición se normaliza y la puerta se puede abrir de nuevo con facilidad.
Los lados del aparato están calientes:	<ul style="list-style-type: none"> • Esto es normal. Hay tuberías y tubos instalados en los lados del aparato, que tienden a calentarse durante el funcionamiento del mismo.
La iluminación LED no funciona:	<ul style="list-style-type: none"> • Si la iluminación LED no funciona, llame a un técnico de servicio. • ¡No intente realizar la reparación de la iluminación LED usted mismo, ya que existe peligro de contacto con alta tensión!
HI aparecerá en la unidad de visualización:	<ul style="list-style-type: none"> • La puerta se abre con demasiada frecuencia o durante demasiado tiempo. • La puerta no cierra correctamente (posibles impurezas en el sello, puerta desalineada, verificar si el sello se encuentra dañado, etc.). • Un corte de corriente de larga duración. • Exceso de alimentos frescos que se guardaron.
PF aparecerá en la unidad de visualización:	<ul style="list-style-type: none"> • Un corte de corriente de larga duración.
E0 o E8 aparece en la unidad de visualización:	<ul style="list-style-type: none"> • Las teclas del sensor no responden. Llame a un centro de servicio para su reparación. • Hasta que el aparato no sea reparado por un técnico de servicio, funcionará en modo seguro. El aparato conservará automáticamente la temperatura más adecuada para cada compartimento.
E1 o E2 aparece en la unidad de visualización:	<ul style="list-style-type: none"> • Error o falla del sensor de temperatura. Llame a un centro de servicio para la reparación. Hasta que el aparato sea reparado por un técnico de servicio, el aparato funcionará en modo seguro. El aparato conservará automáticamente la temperatura más adecuada para cada compartimento.

Tabla continuada de la última página

Problema:	Causa o solución
Si E3 y E4 aparecen en la unidad de visualización:	<ul style="list-style-type: none"> Fallo del ventilador del compartimiento. Llama a un centro de servicio para su reparación. El aparato no puede funcionar correctamente. Coloca todos los alimentos en un lugar fresco y apaga el aparato.
E6 aparece en la unidad de visualización:	<ul style="list-style-type: none"> El sensor del evaporador está averiado. Llame a un centro de servicio técnico para solucionar el problema. El aparato funcionará en modo seguro hasta que sea reparado por un técnico de servicio. El aparato conservará automáticamente la temperatura más adecuada para cada compartimento.
E7 aparece en la unidad de visualización:	<ul style="list-style-type: none"> El sensor de temperatura ambiente no funciona correctamente. Llame a un centro de servicio técnico para solucionar el problema. El aparato funcionará en modo seguro hasta que sea reparado por un técnico de servicio. El aparato conservará automáticamente la temperatura más adecuada para cada compartimento.
Aparece E9 en la unidad de visualización:	<ul style="list-style-type: none"> La puerta ha estado abierta demasiado tiempo. Cierre la puerta. Si la puerta no está abierta, o si E9 todavía se muestra 10 minutos después de haber cerrado la puerta, entonces hay un fallo en el sensor de la puerta. Llame a un centro de servicio para acordar una reparación. El aparato funcionará en modo seguro hasta que sea reparado. El aparato conservará automáticamente la temperatura más adecuada para cada compartimento.

Si ninguna de las instrucciones anteriores soluciona el problema, llame al centro de servicio autorizado más cercano e indique el tipo, el modelo y el número de serie que se encuentran en la placa/etiqueta de características que está en el interior del electrodoméstico.

Información sobre el ruido del electrodoméstico

La refrigeración en los refrigeradores y congeladores es posible gracias a un sistema de enfriamiento que incluye también un compresor (y un ventilador en algunos electrodomésticos) que generan algo de ruido. El nivel de ruido depende de la instalación, el uso adecuado y la edad del aparato.

- Después de conectar el aparato a la red eléctrica, el funcionamiento del compresor o el sonido del flujo de líquido puede ser un poco más fuerte. Esto no es un signo de mal funcionamiento y no afectará la vida útil del aparato. Con el tiempo y con el funcionamiento del aparato este ruido se reducirá.
- A veces puede haber ruidos inusuales o fuertes durante el funcionamiento del electrodoméstico; estos se deben principalmente a una instalación incorrecta:
 - El electrodoméstico debe estar nivelado y estable sobre una base sólida.
 - El aparato no puede estar en contacto con una pared o un mueble adyacente.
 - Verificar que el equipamiento interior se asiente firmemente en su lugar y que el ruido no es causado por latas, botellas u otros recipientes colocados uno junto a otros.
- El electrodoméstico puede generar temporalmente más ruido por una mayor carga de trabajo en el sistema de refrigeración cuando la puerta se abre con más frecuencia o durante más tiempo, cuando se introduce una gran cantidad de alimentos frescos o cuando se activan las funciones intensivas de congelación o enfriamiento.

Hisense UK Ltd

Unit 2 Meadow Court Millshaw Lane Leeds, West Yorkshire, LS11 8LZ, United Kingdom

Hisense France SAS

9 Rue des 3 Soeurs, 93420 Villepinte, France

Hisense Germany GmbH

Garmischer Strasse 4-6, 80339 München, Germany

Hisense Italia SRL

Via Montefeltro, 6/A 20156 Milano, Italia

Hisense Iberia S.L

Ronda Auguste y Louis Lumiere, 23 Nave 12
Edificio Lumiere – Parque Tecnológico 46980 Paterna (Valencia). España

Gorenje gospodinjski aparati, d.o.o.

Partizanska cesta 12, 3320 Velenje, Slovenia

Hisense



901395-a2

