

# Countertop Water Flosser

Instruction Manual

**WT 6000**  
**Dr. Mayer**  
LIFE & HEALTH

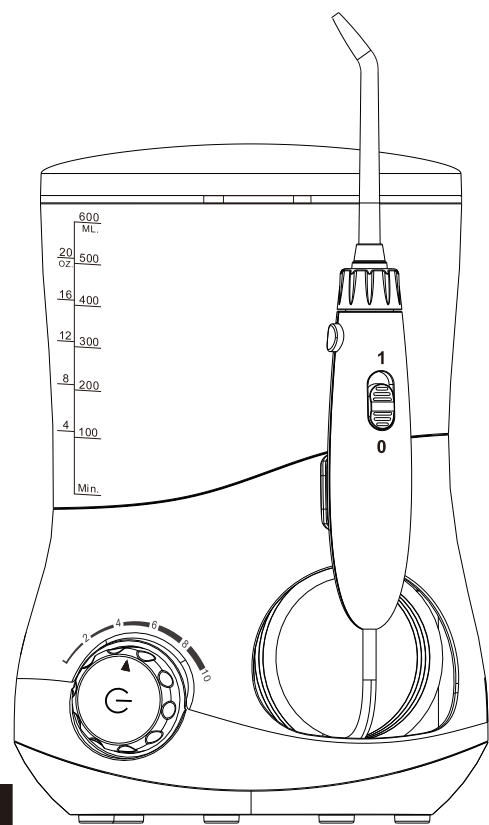

ENG  
RO  
BG  
HU

**Include:** Water flosser x1PC, Adaptor x1PC, Standard Nozzle x3PCS, Tongue Scraper x1PC, Instruction Manual x1PC

## IMPORTANT SAFEGUARDS

Please read the safety instructions before using this product. The safety instructions provided here help you to use this product correctly, and also to prevent you from injuring yourself or others.

When using electrical products, especially when children are present, the basic safety precautions should always be followed.

## READ ALL INSTRUCTIONS BEFORE USING

### DANGERS

- Toddlers, infants, Children should not be allowed to use this device. Please keep it out of reach of children.
- Do not use if the power cord or plug was damaged.
- Always unplug the device after using.
- Do not touch plug with wet hand.
- Do not place the device in water or other liquids.
- Do not place the device where it may fall or be pulled into a tub or sink.
- Do not use the device while bathing.
- Do not touch the product which has fallen into water, Unplug immediately.

### WARNINGS

- The device can be used by children aged from 8 years and above and persons with reduced physical, sensory or mental capabilities or lack of experience and knowledge under supervision.
- Children should not play with the appliance.
- The appliance is only to be used with the power supply unit provided with the appliance.
- Keep the device away from heated surface.
- Do not use other tips expect recommend parts.
- Please do not use the device if you lost the nozzle.
- Keep nozzle away from small children. The nozzle is small enough to be swallowed and can be become lodged in the throat.
- Do not direct water under the tongue, into the ear, nose or other delicate areas.
- Do not use for any other purpose except oral cleaning.
- Do not fill the tank with warm water over than 40 °C.
- Certain types of mouthwash may damage the device by causing the water tank to crack. Therefore, do not use mouthwash in the water tank.
- People who experience tooth or gum pain may not be able to use this device and should consult their dentist.
- Do not press the nozzle too close against your teeth or gums, doing so may injure your gums.
- For household use only, not for outside use.
- Please fill the tank with pure water.

## SAVE THESE INSTRUCTIONS

## PARTS IDENTIFICATION

### Water Flosser

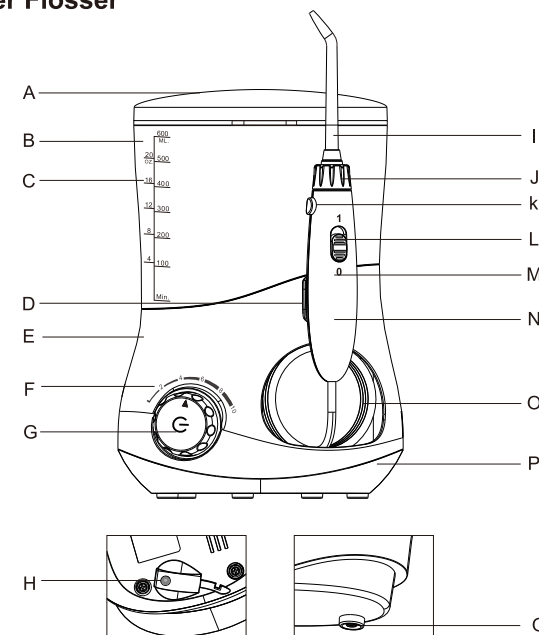

A: Nozzle Case  
B: Water Tank  
C: Volume Mark  
D: Handle Holder  
E: Unit Base  
F: Pressure Mark  
G: Main Button  
(Pressing: On/Off control  
Rotation: Pressure adjust)  
H: DC Jack Plug

I: Nozzle  
J: Nozzle knob  
K: Release Button  
L: Pause Switch  
M: On/off Mark  
N: Handle  
O: Pipe  
P: Unit Bottom  
Q: Tank Valve

### Accessories

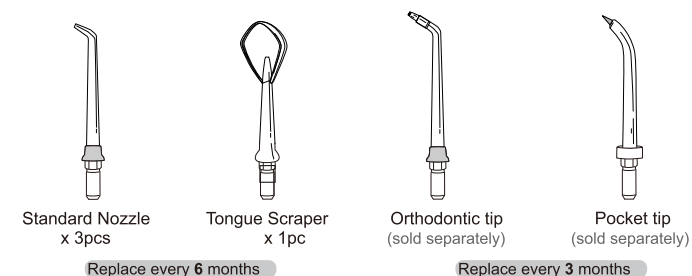

## HOW TO USE

### GETTING STARTED

Place the device on a flat surface without any sharp objects and make sure the cord is dry and has no damage. The device is powered by a special adaptor with DC jack connector. (Input: 100-240V~, 50/60Hz; Output: 12V, 1.5A).

1. Insert the plug into the DC jack on the bottom of base and plug the adaptor cord into an electrical outlet. (Fig.1)
2. Take the Nozzle Case off.
3. Take the Water Tank off to fill with proper liquid, no warmer than 40 °C, do not pour in salt, tooth-paste, or chemicals, then replace the tank onto the top of main unit and press down firmly. (Fig.2-1&Fig2-2)

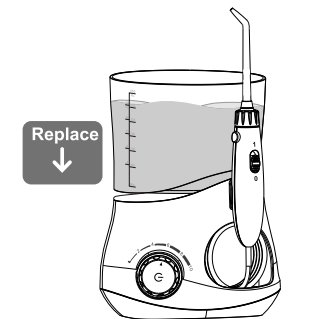
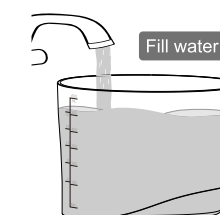
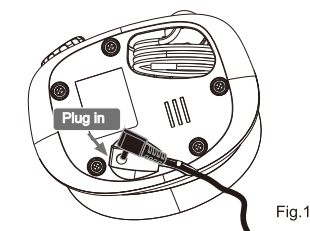

Fig.2-1

Fig.2-2

### Inserting & Removing Nozzle

#### Inserting Nozzle

Insert tip into the center of the handle, audibly indicating when the nozzle attached to the handle in place. And also try to pull the tip out gently to confirm the tip is locked firmly. (Fig.3)

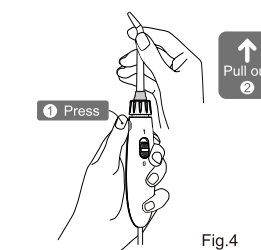
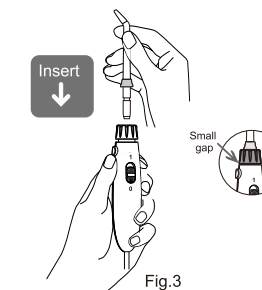

Fig.4

#### Removing Nozzle

Press the Release Button on the top end of the handle, then pull the nozzle out lightly by hand. (Fig.4)

## How to use the water flosser

### Note:

Do not power on the device before placing the nozzle in your mouth. First use, we suggest you choose the lower pressure, gradually increase the water pressure over time to the setting you need.

1. Hold the handle and point the nozzle to sink, then press down the Main Button to power the device on. (Fig.6)

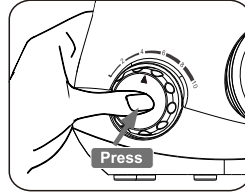

Fig.6

2. Rotate the Main Button to adjust water pressure, after setting, push the Pause Switch to "0" position to pause the water flow. (Fig.7-1&Fig.7-2)

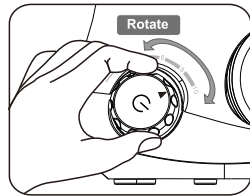

Fig.7-1

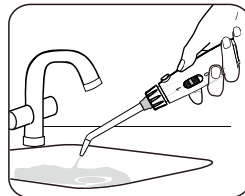

Fig.7-2

3. Adjust the direction of nozzle by rotating the nozzle knob;

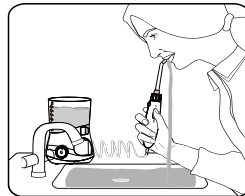

Fig.8

4. Bend over to the sink and place the tip in your mouth, and then push the Pause Switch to "1" position to enjoy irrigating. (Slightly close your mouth to avoid the water splashing.) (Fig.8)

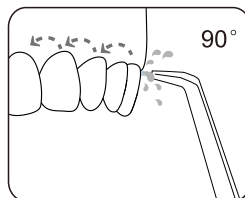

Fig.9

5. Position the water jet flow at 90-degree angle to the teeth and gums. (Fig.9)

6. Move the water jet slowly along the teeth. The water flow will short pause at **30 seconds**, which reminds you to clean the other arch of your mouth and another short pause at **1-minute** to remind you the recommended usage time is up. The unit will continue to work till **2-minute** cycle is complete or you turn it off. (Fig.10)

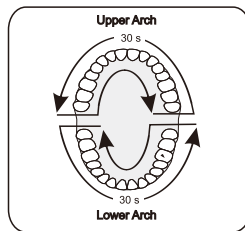

Fig.10

## How to end use

### You can end irrigating through the below methods:

- 1: Auto shut-off turns off after **2-minute** cycle is complete;
- 2: Turn it off by pressing the Main Button;
- 3: Unplug the adaptor directly when in any emergency;

## After use

1. Take off the water tank and dispose of water in it.

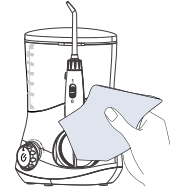

Fig.11

2. Push the Pause Switch to "1" position, and power on to drain the water inside the device, then push the Pause Switch to "0" position again.

3. Turn off the device and wipe it with a soft dry cloth. (Fig.11)

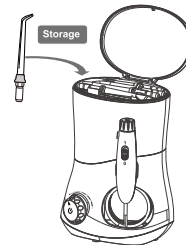

Fig.12

4. Press down the Release Button, and remove the nozzle, then place it into the nozzle case. (Fig.12)

5. Unplug the adaptor.

## FUNCTIONAL TIP

### Tongue Scraper

When you want to clean your tongue, please gently place the tongue scraper onto the center midline of your tongue surface about halfway back with light water pressure setting first, and gradually increase the pressure as needed. (Fig.13)

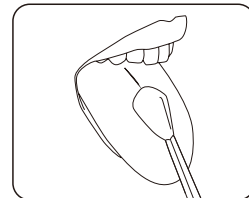

Fig.13

### Orthodontic Tip (sold separately)

The orthodontic tip is specially designed for people wearing braces: it will clean the hard to reach areas around and in braces.

1: Aim water stream at 90 degree to the tooth at the gum-line, start on the last molar (back tooth);

2: Slowly slide the tip along with the gum-line, and pausing briefly to use the brush bristles to clean the area between teeth and all around orthodontic braces.

3: Repeat until you have finished cleaning the inside and outside of all your teeth. (Fig.14)

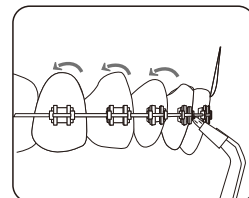

Fig.14

### Pocket Tip (sold separately)

The pocket tip is specifically designed for the cleaning of periodontal pockets. To use the pocket tip, it is a **MUST** to set the device to the lowest pressure setting.

1. Place the soft tip against a tooth at 45-degree angle and gently place the tip under the gum-line, then insert into the pocket. (Fig.15)

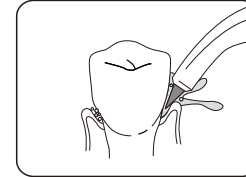

Fig.15

2. Turn the unit on and continue tracing along the gum-line until all periodontal pockets are treated. (Fig.16)

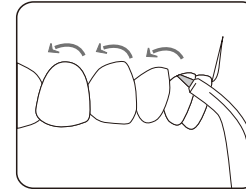

Fig.16

### Note:

This tip must be used only with the lowest water pressure to extend life of soft tip as it is easily broken.

## MAINTENANCE

Use only water or neutral cleaning agent to clean the device. Never use caustic or abrasive agents (e.g., vinegar or lime scale removers), since they may damage the device. Do not wash using hot water of over 40 °C. Keep the device away from high temperature area and avoid direct sunlight.

### Main unit

1. Remove the water tank and drain the remains water inside the device.
2. Clean by using a soft cloth with liquid soap and dry with a soft dry cloth.
3. Do not submerge the main unit in water to clean.

### Handle

1. Wash with water and dry up with a soft cloth.
2. Do not bend, pull or twist the water hose.

### Water tank

1. Wash with water and wipe with a soft dry cloth.
2. Make sure the water tank is inverted and firmly fixed to store.

### Nozzle

1. Wash with water and wipe with a soft dry cloth.
2. Place the nozzle in the storage compartment.
3. Replace once every 6 months for Standard nozzle and tongue scraper, and once every 3 months for other tips.

### Charging adaptor

Wipe the metal part of the power plug with a dry cloth once every 6 months.

## TROUBLESHOOTING

Problem	Possible Cause	Solution
Unit does not work	Motor not running	Make sure the adapter is firmly connected to the outlet and the unit. Make sure the outlet and unit power is on
	Dirt stuck in the nozzle	Clean or replace with a new nozzle
Water pressure is very low	The nozzle is deformed	Replace with a new nozzle
	Dirt stuck in the tank valve	Clean the valve and fill the tank with pure water
Water does not come out	The tank is empty	Fill the tank up
	Water pressure under the lowest setting	Slide the switch to adjust pressure
	Tank valve not open	Press down the tank, or reassemble the tank valve
Tank leaks	The valve was lost	Replace with a new tank valve
	The valve isn't install in place	Take off the valve and reinstall again
Tear in Pocket tip head	Tip head is worn	Replace with a new nozzle

## DISPOSAL

Do not disassemble the device at any time other than when disposing of it. Doing so earlier will destroy the product. The appliance must be disconnected from the power supply when disassembling the device.

## Dr. Mayer Life and Health

E-mail: [office@doctor-mayer.com](mailto:office@doctor-mayer.com)

Web: [www.doctor-mayer.com](http://www.doctor-mayer.com)



# Countertop Irigator bucal

Manual de utilizare

**WT 6000**  
**Dr. Mayer**  
LIFE & HEALTH

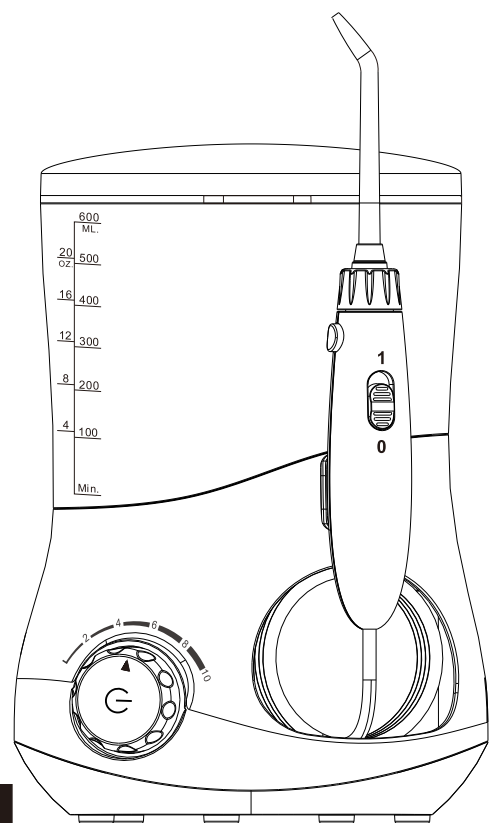

ENG  
RO  
BG  
HU

**Include:** Irigator bucal x1buc, Adaptor x1PC, Duză standard x3buc, Racletă limbă x1buc, Manual de utilizare x1buc

## PRECAUȚII IMPORTANTE

Vă rugăm să citiți instrucțiunile de siguranță înainte de a folosi acest produs. Instrucțiunile de siguranță furnizate aici vă ajută să utilizați acest produs în mod corect, și, de asemenea, împiedică rănirea dumneavoastră sau a altor persoane.

Atunci când utilizați produse electrice, mai ales în prezența copiilor, trebuie să urmați întotdeauna măsurile de precauție de bază.

## CITIȚI TOATE INSTRUCȚIUNILE ÎNAINTE DE UTILIZARE

### PERICOLE

- Copiii mici, bebelușii, copiii nu trebuie să aibă accea la utilizarea acestui aparat. Vă rugăm să nu îl păstrați la îndemâna copiilor.
- Nu utilizați dacă cablul de alimentare sau ștecherul este deteriorat.
- Deconectați întotdeauna aparatul după utilizare.
- Nu atingeți priza cu mâinile ude.
- Nu așezați aparatul în apă sau alte lichide.
- Nu așezați aparatul în locuri de unde poate cădea sau poate fi tras într-o cadă sau chiuvetă.
- Nu utilizați dispozitivul în timp ce faceți baie.
- Nu atingeți produsul, care a căzut în apă, deconectați imediat.

## AVERTISMENTE

- Aparatul poate fi utilizat de către copii cu vârsta peste 8 ani și de persoane cu capacități fizice, senzoriale sau mentale reduse sau cu lipsă de experiență sub supraveghere.
- Copiii nu trebuie să se joace cu aparatul.
- Aparatul trebuie să fie utilizat doar împreună cu unitatea de alimentare furnizată împreună cu aparatul.
- Păstrați dispozitivul la distanță de suprafața încălzită.
- Nu folosiți alte dispozitive, așteptați piesele recomandate.
- Vă rugăm să nu folosiți aparatul dacă ați pierdut duza.
- Nu păstrați duza la îndemâna copiilor mici. Duza este suficient de mică pentru a fi înghițită și poate rămâne în gât.
- Nu direcționați apă sub limbă, în ureche, nas sau în alte zone delicate.
- Nu folosiți în alte scopuri, cu excepția curățării orale.
- Nu umpleți rezervorul cu apă caldă peste 40 ° C.
- Anumite tipuri de apă de gură pot duce la deteriorarea aparatului prin provocarea spargerii rezervorului de apă. Prin urmare, nu utilizați apa de gură în rezervorul de apă.
- Persoanele care prezintă dureri ale dinților sau gingiei nu pot utiliza acest dispozitiv și trebuie să consulte medicul lor dentist.
- Nu apăsați duza prea aproape de dinți sau gingii, acest lucru poate răni gingiile.
- Pentru uz casnic doar, nu utilizați în exterior.
- Vă rugăm să umpleți rezervorul cu apă pură.

## SALVAȚI ACESTE INSTRUCȚIUNI

## IDENTIFICAREA PIESELOR

### Irigator Bucal

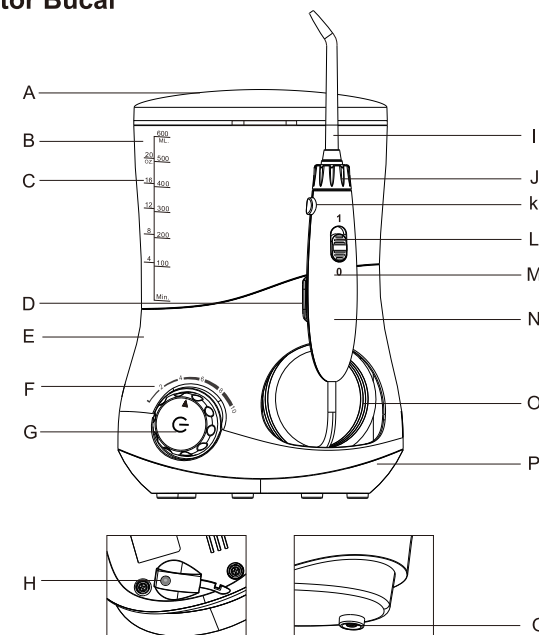

- |                            |                       |
|----------------------------|-----------------------|
| A: Carcasa Duzei           | I: Duză               |
| B: Rezervor de Apă         | J: Buton Duză         |
| C: Indicator de Volum      | K: Buton Eliberare    |
| D: Suport Mâner            | L: Pauză              |
| E: Unitate de Bază         | M: Pornit/Oprit       |
| F: Indicator de Presiune   | N: Mâner              |
| G: Buton Principal         | O: Tub                |
| (apăsați: Pornit/Oprit     | P: Unitate Inferioară |
| Rotați: Reglați presiunea) | Q: Supapă Rezervor    |
| H: DC Mufă                 |                       |

### Accesorii

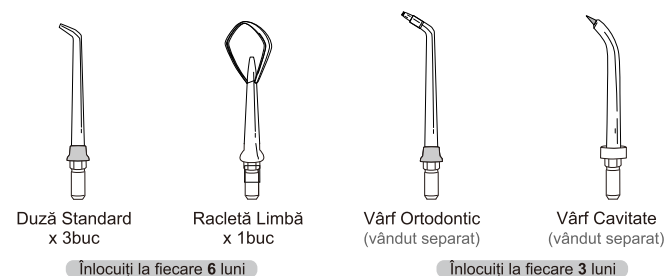

## MODALITATE DE UTILIZARE

### PORNIRE

Așezați aparatul pe o suprafață plană, fără obiecte ascuțite și asigurați-vă că este uscat cablul și nu este deteriorat. Dispozitivul este alimentat de un adaptor special cu conector cu mufă DC. (Intrare: 100-240V~, 50/60Hz; leșire: 12V, 1.5A).

1. Introduceți ștecherul în mufa DC în partea de jos a bazei și conectați cablul adaptor la o priză electrică. (Fig.1)

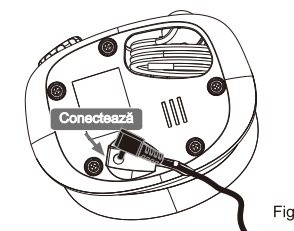

Fig.1

2. Scoateți carcasa duzei.

3. Scoateți rezervorul de apă pentru a-l umple cu lichid adecvat, la o temperatură de sub 40 ° C, nu turnați sare, pasta de dinți, sau produse chimice, apoi înlocuiți rezervorul în partea de sus a unității principale și apăsați ferm în jos. (Fig.2-1&Fig2-2)

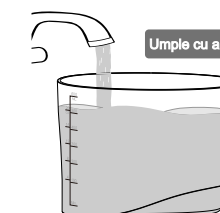

Fig.2-1

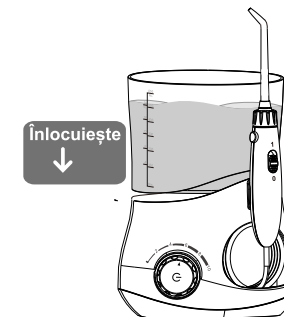

Fig.2-2

### Inserarea și scoaterea duzei

#### Inserarea duzei

Introduceți vârful în centrul mânerului, indicând audibil când duza atașată este fixată pe poziție. Și, de asemenea încercați să trageți vârful afară ușor pentru a confirma că vârful este blocat ferm. (Fig.3)

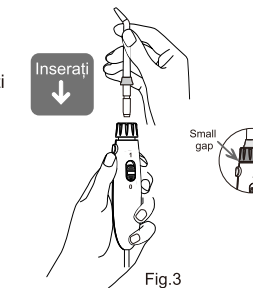

Fig.3

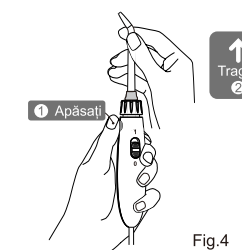

Fig.4

#### Scoaterea duzei

Apăsați butonul de eliberare din partea superioară a mânerului, apoi trageți duza ușor cu mâna. (Fig.4)

## Modalitatea de utilizare a irigatorului bucal

### Notă:

Nu alimentați dispozitivul înainte de introducerea duzei în gură. La prima utilizare, vă sugerăm să alegeți o presiune mai mică, apoi să creșteți treptat presiunea apei în timp ce alegeți setările preferate.

1. Țineți mânerul și îndreptați duza spre chiuvetă, apoi apăsați butonul principal pentru a alimenta dispozitivul. (Fig.6)

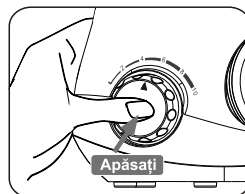

Fig.6

2. Rotiți butonul principal pentru a regla presiunea apei, după setare, apăsați butonul „Pauză” în poziția "0" pentru a întrerupe fluxul de apă. (Fig.7- 1&Fig.7-2)

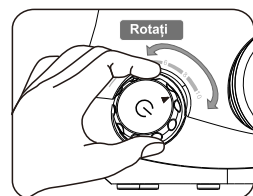

Fig.7-1

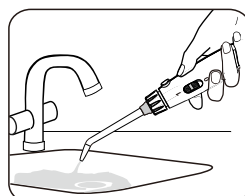

Fig.7-2

3. Reglați direcția duzei prin rotirea butonului duzei;

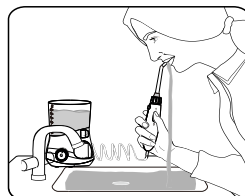

Fig.8

4. Întindeți-vă peste chiuvetă și puneți vârful în gură, apoi apăsați butonul „Pauză” în poziția "1" pentru a vă bucura de irigație. (apropiați încet de gură pentru a evita stropirea.) (Fig.8)

5. Poziționați debitul jetului de apă la unghi de 90 de grade față de dinți și gingii. (Fig.9)

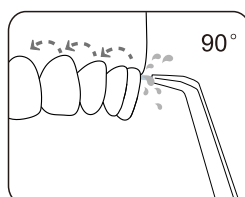

Fig.9

6. Mișcați jetul de apă încet de-a lungul dinților. Debitul de apă va face o pauză de **30 de secunde**, care vă reamintește să curățați alte arcade ale gurii dvs și o altă pauză scurtă de **1 minut** pentru a vă reaminti că ora de utilizare recomandată s-a terminat. Unitatea va continua să lucreze până la completarea ciclului de **2 minute** sau până îl opriți. (Fig.10)

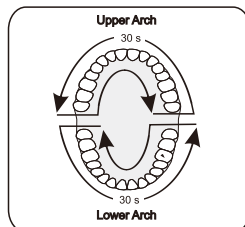

Fig.10

## Cum să încetați utilizarea

### Puteți înceta irigarea prin una din următoarele metode:

- 1: Oprirea automată se stinge după completarea ciclului de **2 minute**;
- 2: Opriți apăsând butonul principal;
- 3: Deconectați adaptorul direct în caz de urgență;

## După utilizare

1. Scoateți rezervorul și apa din el.

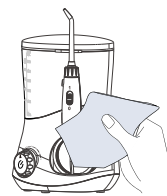

Fig.11

2. Apăsați butonul Pauză în poziția "1", și alimentați pentru a evacua apa din interiorul dispozitivului, apoi împingeți butonul Pauză în poziția "0" din nou.

3. Închideți rezervorul și ștergeți cu o cârpă uscată. (Fig.11)

4. Apăsați butonul de eliberare, și scoateți duza, apoi puneți-l în carcasa duzei. (Fig.12)

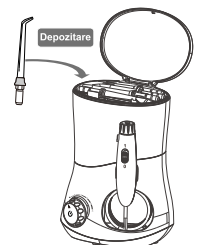

Fig.12

5. Deconectați adaptorul.

## FUNCȚIONAL TIP

### Racleta de limbă

Când doriți să vă curățați limba, vă rugăm plasați ușor racleta de limbă pe centrul liniei mediane a suprafeței limbii la aproximativ jumătatea drumului înapoi cu setarea presiunii reduse a apei, și creșteți treptat presiunea după caz. (Fig.13)

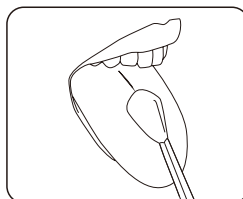

Fig.13

### Vârf ortodontic (vândut separat)

Vârful ortodontic este special conceput pentru persoanele care poartă aparat dentar: se vor curăța zonele greu accesibile din jurul protezelor.

1: Îndreptați jetul de apă la 90 de grade față de dinți pe linia gingiei, începeți de la ultimul molar (zona posterioară a dintelui);

2: Glisați ușor vârful pe linia gingiei, și opriți puțin utilizând peria pentru a curăța zona dintre dinți și în jurul protezelor ortodontice.

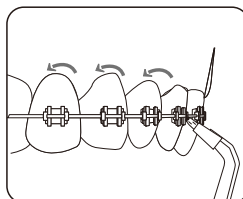

Fig.14

3: Repetați până când ați terminat curățarea în interior și exterior a tuturor dinților. (Fig.14)

### Vârf cavitate (vândut separat)

Vârful cavității este conceput special pentru curățarea cavităților parodontale. Pentru a utiliza vârful cavității, trebuie să setați aparatul la cel mai mic reglaj al presiunii.

1. Plasați vârful moale pe dinte la 45 de grade și puneți ușor vârful sub linia gingiei, apoi introduceți în cavitate. (Fig.15)

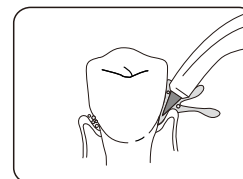

Fig.15

2. Porniți aparatul și continuați urmărirea liniei gingiei până când toate cavitățile parodontale sunt tratate. (Fig.16)

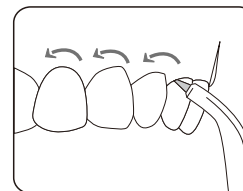

Fig.16

### Notă:

Acest vârf trebuie să fie utilizat numai la cea mai mică presiune a apei pentru a prelungi viața vârfului moale, deoarece este ușor de spart.

## MENTENANȚĂ

Folosiți numai apă sau agent de curățare neutru pentru a curăța dispozitivul. Nu utilizați niciodată agenți caustici sau abrazivi (de exemplu, oțet sau calcar de curățat), deoarece acestea pot deteriora aparatul. Nu spălați cu apă caldă peste 40 ° C. Păstrați dispozitivul la distanță de zonele cu temperatură ridicată și evitați lumina directă a soarelui.

### Unitatea principală

1. Scoateți rezervorul de apă și scurgeți apa rămasă în interiorul dispozitivului.
2. Curățați cu o cârpă moale cu săpun lichid și uscați cu o cârpă moale și uscată.
3. Nu introduceți unitatea principală în apă pentru a curăța.

### Mânerul

1. Spălați cu apă și uscați cu o cârpă moale.
2. Nu îndoiți, trageți sau răsușiți furtunul de apă.

### Rezervorul cu apă

1. Spălați cu apă și ștergeți cu o cârpă moale și uscată.
2. Asigurați-vă că rezervorul de apă este inversat și ferm fixat.

### Duză

1. Înlocuiți o dată la 6 luni pentru duza standard și racleta de limbă, și o dată la fiecare 3 luni pentru alte vârfuli.

### Adaptorul de încărcare

Ștergeți partea de metal a ștecherului de alimentare cu o cârpă uscată o dată la 6 luni.

## DEPANARE

Problemă	Cauză posibilă	Soluții
Unitatea nu funcționează	Motorul nu funcționează	Asigurați-vă că adaptorul este bine conectat la priză și la unitate. Asigurați-vă că priza și unitatea de alimentare sunt pornite
Presiunea apei este foarte redusă	Murdărie blocată în duză	Curățați sau înlocuiți cu o duză nouă
	Duza este deformată	Înlocuiți cu o duză nouă
Apa nu iese în afară	Murdărie blocată în supapa rezervorului	Curățați supapa și umpleți rezervorul cu apă curată
	Rezervorul este gol	Umpleți rezervorul
Rezervorul prezintă scurgeri	Presiunea apei sub cea mai joasă setare	Întoarceți întrerupătorul pentru a seta presiunea
	Supapa rezervorului nu este deschisă	Apăsați în jos rezervorul, sau reasamblați supapa rezervorului
Capul vârfului cavității este spart	Supapa a fost pierdută	Înlocuiți cu o supapă nouă
	Supapa nu este instalată pe poziție	Scoateți supapa și reinstalați
	Capul vârfului este uzat	Înlocuiți cu o duză nouă

## ELIMINARE

Nu demontați aparatul în alt scop decât atunci când îl aruncați. Făcând acest lucru mai devreme va distruge produsul. Aparatul trebuie să fie deconectat de la sursa de alimentare atunci când demontați dispozitivul.

## Dr. Mayer Life and Health

E-mail: [office@doctor-mayer.com](mailto:office@doctor-mayer.com)

Web: [www.doctor-mayer.com](http://www.doctor-mayer.com)

