

Tefal[®]

RU

KK



Turbo Cuisine CY75

www.tefal.com

БЛАГОДАРИМ ЗА ВЫБОР TEFAL

Добро пожаловать в мир быстрых и вкусных блюд!

С Turbo Cuisine мы заново открыли процесс приготовления:
ВКУСНЕЕ. ПРОЩЕ. УДОБНЕЕ!

Устройство Turbo Cuisine разработано для быстрого и простого приготовления вкусных домашних блюд.

Еще раз благодарим вас за то, что пригласили нас на свою кухню.

Теперь давайте готовить вместе!

TEFAL КОМПАНИЯСЫН ТАҢДАҒАНЫҢЫЗҒА РАҚМЕТ

Жылдам әрі дәмді ас пісіру әлеміне қош келдіңіз!

Турбо Cuisine құрылғысымен біз әзірлеу үрдісін жаңадан аштық: БҰРЫҢҒЫСЫНАН ДА ДӘМДІ. ОҢАЙ. ЫҢҒАЙЛЫ!

Turbo Cuisine құрылғысы дәмді үй тағамдарын жылдам әрі қарапайым әзірлеу үшін жасалған.

Бізді ас үйіңізде қабылдағаныңыз үшін тағы да рақмет.

Енді бірге тамақ әзірлейік!

McGrp.Ru

СОДЕРЖАНИЕ

Краткое руководство пользователя с иллюстрациями	4
Компания Tefal в первую очередь заботится о вашей безопасности	8
Все детали продукта	16
Обзор панели управления	17
Руководство по использованию и очистке	18
Руководство по поиску и устранению неисправностей	34
Международная ограниченная гарантия Tefal	37

МАЗМҰНЫ

Суреттері берілген жылдам бастау нұсқаулығы	4
Tefal алдымен қауіпсіздікті ұсынады	38
Өнімнің барлық бөлшектері	46
Басқару панелімен танысу	47
Пайдалану және тазалау жолы нұсқаулығы	48
Техникалық ақаулықтарды жою жөніндегі нұсқаулық	64
Tefal халықаралық шектеулі кепілдігі	67

McGrp.Ru

1

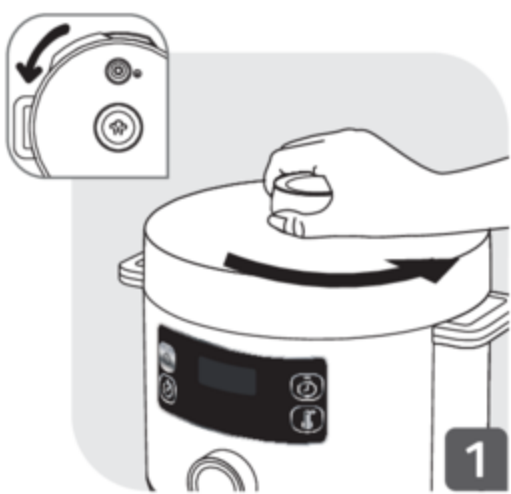
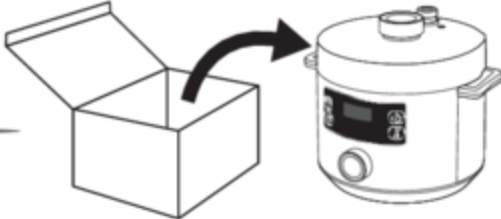

1



2



3

2



4



5



6



7



8

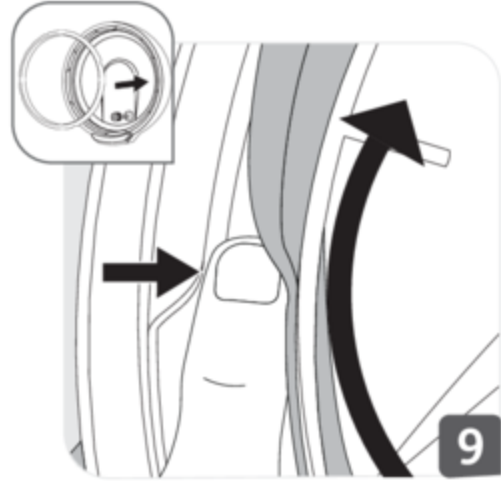

9

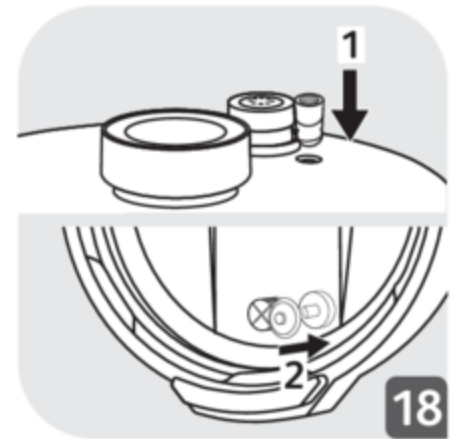
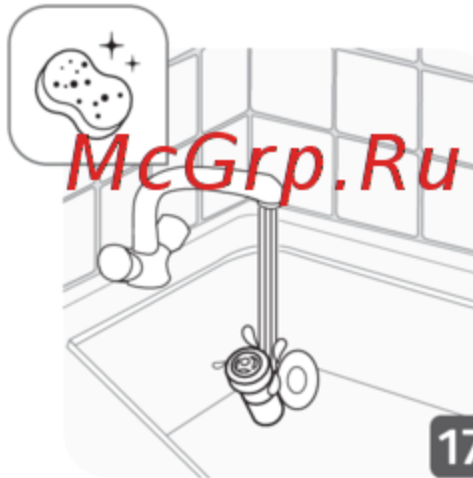
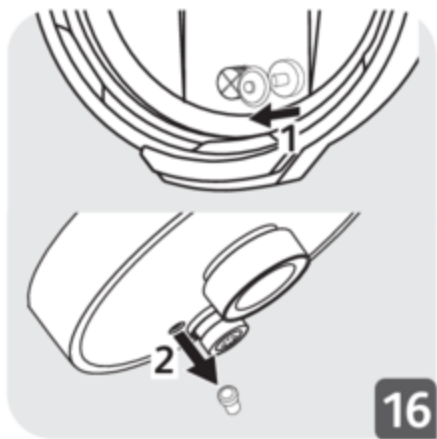
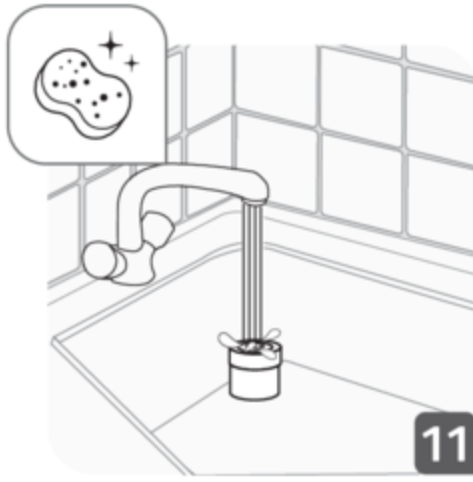
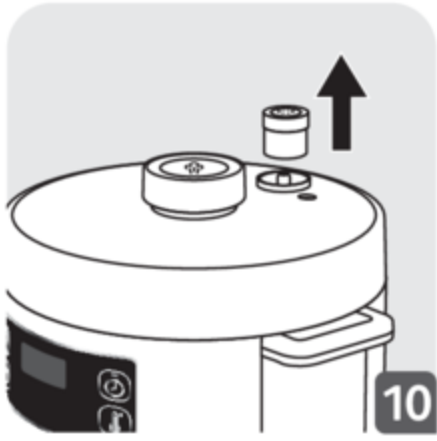

3

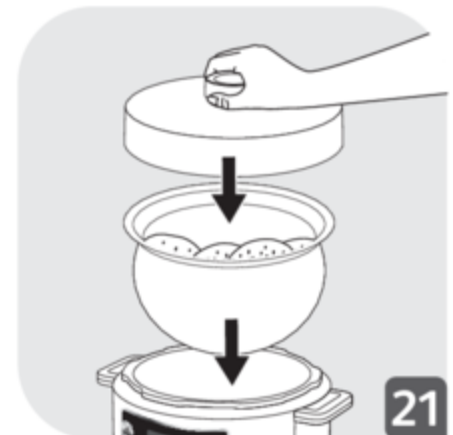

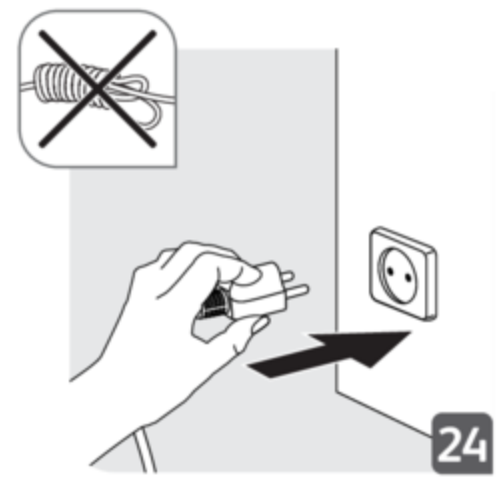

4

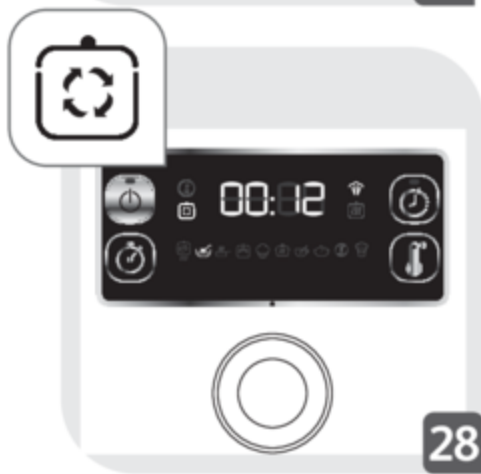

6

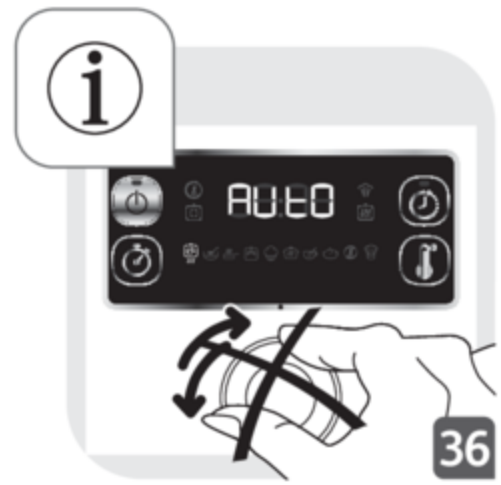

5

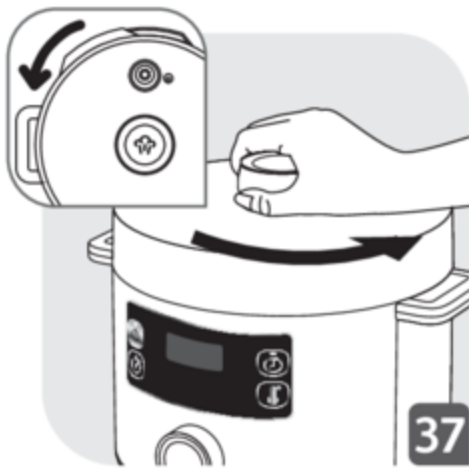

КОМПАНИЯ TEFAL В ПЕРВУЮ ОЧЕРЕДЬ ЗАБОТИТСЯ О ВАШЕЙ БЕЗОПАСНОСТИ

Безопасность — наш главный приоритет. Мы разрабатываем и производим нашу продукцию в соответствии с высокими стандартами технологий и безопасности. Однако, как и в случае с любым электрооборудованием, существуют некоторые риски, поэтому мы просим вас проявлять осторожность и следовать приведенным ниже инструкциям.

ИНСТРУКЦИЯ ПО ТЕХНИКЕ БЕЗОПАСНОСТИ

Внимательно ознакомьтесь со всеми приведенными ниже инструкциями и сохраните их для дальнейшего использования.

- Ненадлежащее использование прибора и его комплектующих может привести к повреждению прибора и травмам.
- Прибор готовит пищу под давлением. Неправильное использование может привести к получению ожогов от пара.
- Данный прибор соответствует всем применимым стандартам и нормам безопасности (директива по низковольтному оборудованию, электромагнитная совместимость, продовольственная безопасность, окружающая среда, ...).
- В комплект прибора входит источник тепла, необходимый для приготовления пищи.

1. Где можно безопасно использовать прибор?

- Только в помещении.
- Прибор предназначен только для домашнего использования. Гарантия не распространяется, если прибор использовался в следующих условиях:
 - в кухонных помещениях для персонала в магазинах, офисах и других рабочих помещениях;

- фермерских хозяйствах
- постояльцами отелей, мотелей и подобных жилых помещений;
- в мини-гостиницах.
- Не помещайте прибор в нагретый духовой шкаф или на горячую варочную панель. Не размещайте прибор вблизи источников открытого огня и огнеопасных предметов.
- Используйте прибор на плоской, устойчивой и жаропрочной рабочей поверхности вдали от возможных брызг воды.

2. Кто может безопасно использовать прибор?

- Прибор не предназначен для использования лицами (включая детей) с ограниченными физическими, сенсорными или умственными возможностями либо недостатком опыта и знаний, кроме случаев, когда они находятся под присмотром или были проинструктированы относительно эксплуатации прибора лицом, ответственным за их безопасность.
- Допускается использование данного прибора лицами с ограниченными физическими, сенсорными или умственными способностями, лицами, не имеющими опыта и знаний, необходимых при обращении с такими изделиями, при условии, что за ними осуществляется соответствующий надзор или они ознакомлены с инструкциями, касающимися безопасного использования прибора и понимают риски, возникающие в ходе его использования.
- Данный прибор не предназначен для использования детьми. Храните прибор и кабель питания в недоступном для детей месте.
- Не разрешайте детям играть с прибором.

- Ответственность взрослых: донести до детей, что играть с прибором запрещено.

3. Как безопасно использовать прибор: общие советы.

- Используйте прибор только по прямому назначению.
- Не используйте прибор для приготовления продуктов, погруженных в большое количество масла (как во фритюре). Допускается поджаривание и подрумянивание ингредиентов с небольшим количеством масла.
- Данный прибор не является стерилизатором. Не используйте его для стерилизации банок.
- Прибор не предназначен для использования с внешним таймером или независимой системой дистанционного управления.
- При переноске прибора *McGr.Ru* всегда держите его за две боковые ручки на корпусе. Если прибор горячий, используйте кухонные рукавицы. Для большей безопасности перед транспортировкой прибора убедитесь, что крышка заблокирована.
- Дно чаши для приготовления и нагревательная пластина должны напрямую соприкасаться. Если между чашей и нагревательной пластиной находятся посторонние предметы или остатки пищи, удалите их, так как они могут повлиять на работу прибора
- Помните, что некоторые ингредиенты, такие как яблочное пюре, клюква, ревень, перловая крупа, овсянка или другие каши, лущеный горох, лапша или паста, создают пену или брызги, которые могут привести к засорению клапанов. Соблюдайте осторожность при приготовлении таких блюд и

- тщательно очищайте клапаны после использования.
- Помните, что некоторые блюда, содержащие молоко, могут образовывать пенку, переливаться через края и засорять клапаны. Соблюдайте осторожность при приготовлении таких блюд и тщательно очищайте клапаны после использования.
 - После приготовления мяса с внешним слоем кожи (например, бычьего языка), который может увеличиться под действием давления, не протыкайте разбухшую кожу после приготовления во избежание получения ожогов. Проткните ее перед приготовлением.
 - Не используйте прибор без чаши для приготовления или без ингредиентов внутри нее. Это может привести к серьезному повреждению прибора.
 - Не заполняйте прибор без установленной в нем чаши.
 - Предостережение. Не допускайте попадания жидкости на разъем.
 - Не нагревайте чашу для приготовления пищи другими источниками тепла, кроме нагревательной пластины прибора, и не используйте другие чаши для приготовления. Не используйте чашу для приготовления с другими приборами.
 - Используйте чашу для приготовления ТОЛЬКО в данном приборе. Не используйте ее для приготовления пищи на плите, в духовом шкафу и т. д.
 - Используйте пластиковую или деревянную ложку, чтобы не повредить антипригарное покрытие чаши для приготовления. Не нарежьте продукты непосредственно в чаше для приготовления.
 - Не прикасайтесь к клапанам, за исключением случаев, когда необходимо провести очистку и обслуживание прибора в соответствии с инструкциями.
 - Не допускайте попадания посторонних предметов в клапаны и систему сброса давления. Не заменяйте

клапан самостоятельно.

- Регулярно проверяйте каналы в клапанах, чтобы обеспечить выход пара и убедиться, что они не засорены.
- Не помещайте ткань или другие предметы между крышкой и корпусом, чтобы оставить крышку приоткрытой. Это может привести к необратимому повреждению уплотнительной прокладки.
- Не допускайте, чтобы кабель питания свисал с края стола или стойки, а также контактировал с горячими поверхностями.

4. Как безопасно использовать прибор — перед приготовлением пищи?

- Перед использованием прибора убедитесь, что поплавковый клапан и клапан ограничения давления не загрязнены.
- Перед использованием прибора убедитесь, что уплотнительная прокладка правильно установлена на крышке.
- Всегда следите за чистотой дна чаши для приготовления и нагревательной пластины. Убедитесь, что центральная часть нагревательной пластины подвижна.
- Никогда не заполняйте чашу для приготовления выше отметки MAX.
- Следуйте рекомендациям по объему пищи и воды, чтобы избежать риска выкипания или убегания жидкости, которое может привести к повреждению прибора и травмам.
- Убедитесь, что прибор правильно закрыт, прежде чем начинать приготовление под давлением.

5. Как безопасно использовать прибор — во время приготовления пищи?

- Не пытайтесь открыть крышку до тех пор, пока давление не снизится до необходимого уровня. Не пытайтесь

открыть крышку до тех пор, пока поплавковый клапан не опустится.

- Не открывайте прибор силой.
- Во время приготовления и выброса пара в конце приготовления прибор выделяет тепло и пар. Во избежание ожогов берегите руки и лицо от воздействия пара. Не прикасайтесь к крышке во время приготовления.
- Не перемещайте прибор, когда он находится под давлением. При перемещении прибора используйте ручки и при необходимости надевайте кухонные рукавицы. Не поднимайте прибор за ручку крышки.
- Не извлекайте чашу для приготовления во время работы прибора.
- В режиме «жарки» будьте осторожны, чтобы не получить ожоги, вызванные брызгами при добавлении продуктов или ингредиентов в горячую чашу для приготовления.

RU

6. Как безопасно использовать прибор — после приготовления пищи?

- При открытии крышки всегда держите ее за ручку. Руки должны располагаться параллельно боковым ручкам для переноски. Кипящая вода может остаться между уплотнительной прокладкой и крышкой, что может привести к ожогам. Будьте внимательны и осторожны.
- Будьте осторожны при открывании крышки, в это время может происходить выход горячего пара. Сначала слегка приоткройте крышку, чтобы пар вышел из прибора.
- Не прикасайтесь к горячим частям прибора. После использования поверхность нагревательной пластины может оставаться горячей до 2 часов.
- Отключайте прибор от электросети, когда он не используется, а также перед чисткой. Дайте прибору остыть перед установкой или снятием деталей.

7. Как безопасно использовать прибор — очистка?

- После каждого использования протирайте дно чаши для приготовления и нагревательную пластину.
- Не погружайте прибор в воду.
- Для очистки прибора обратитесь к инструкции по эксплуатации. Чашу для приготовления и крышку можно мыть в мыльной горячей воде, не помещайте их в посудомоечную машину. Протрите корпус прибора влажной тканью.

8. Что делать в случае повреждения?

- Не пользуйтесь приборами с поврежденным кабелем питания или штепсельной вилкой, при неисправности прибора, или если прибор был поврежден. Верните прибор в ближайший авторизованный сервисный центр для проверки, ремонта или регулировки.
- В случае повреждения кабеля питания в целях безопасности его необходимо заменить в сертифицированном сервисном центре. Не заменяйте кабель питания, поставляемый в комплекте, на другие кабели.
- Не повреждайте уплотнительную прокладку. Если она повреждена, ее необходимо заменить в авторизованном сервисном центре.
- Уплотнительную прокладку необходимо заменять каждые 2 года или раньше, если вы видите, что она изношена или нуждается в замене.
- Используйте только совместимые с вашей моделью запасные части. Это особенно важно для уплотнительной прокладки и чаши для приготовления.
- Приобретайте запасные части только в авторизованном сервисном центре.
- Использование принадлежностей, не рекомендованных производителем прибора, может привести к травмам.

- Не используйте в приборе другие чаши для приготовления вместо поставляемой в комплекте. Заменяйте чашу только на оригинальный запасной компонент, предназначенный для использования с данным изделием.
- В соответствии с действующими правилами, перед утилизацией прибора его необходимо вывести из эксплуатации (отключив от электросети и отсоединив кабель питания).

Защита окружающей среды на первом месте!



- ① Данный прибор содержит материалы, пригодные для переработки или вторичного использования.
- ➔ Сдайте прибор в ближайший муниципальный пункт сбора отходов.

9. На что распространяется гарантия?

- Гарантия не распространяется на чрезмерный износ чаши для приготовления.
- Перед первым использованием прибора внимательно ознакомьтесь с данным руководством. Любое использование, не соответствующее данным инструкциям, освобождает производителя от ответственности и аннулирует гарантию.
- Производитель не несет ответственности за любое коммерческое или ненадлежащее использование, а также несоблюдение инструкций, гарантия в этом случае не действует.

ВСЕ ДЕТАЛИ ПРОДУКТА

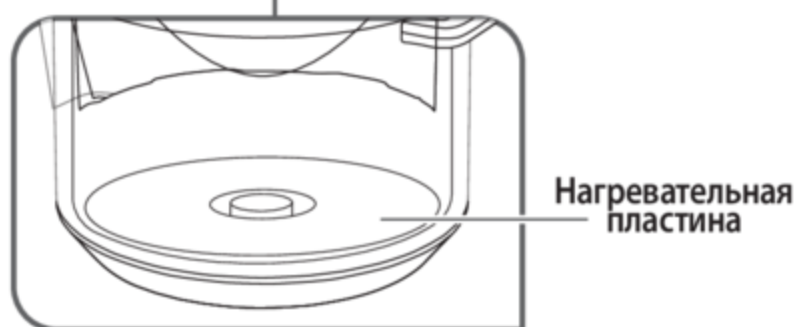
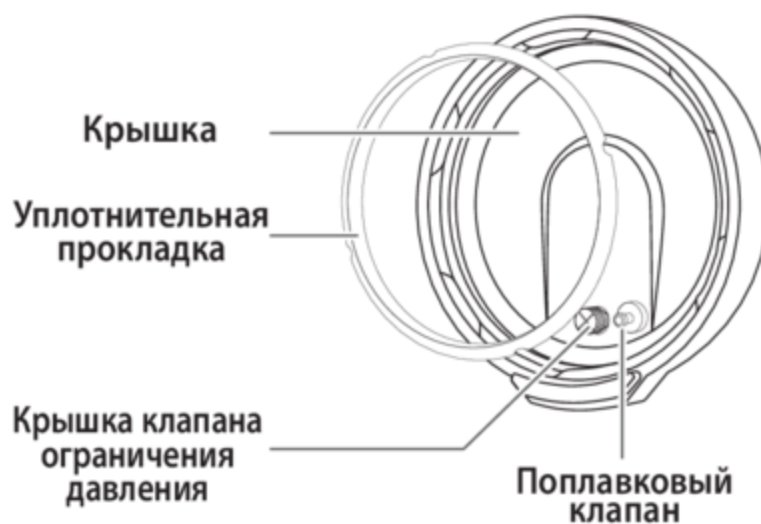
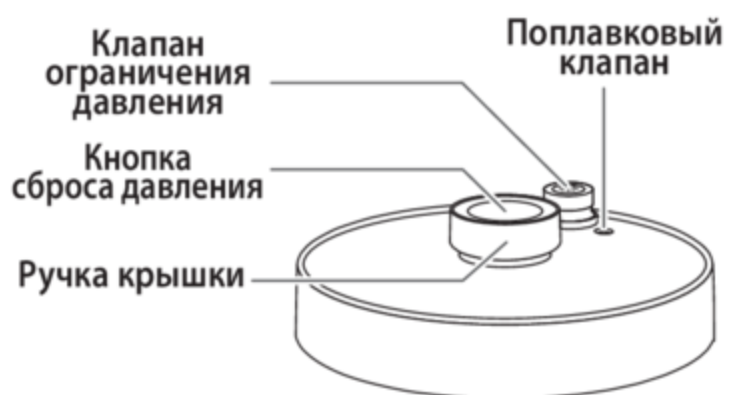

McGrp.Ru

ОБЗОР ПАНЕЛИ УПРАВЛЕНИЯ

RU

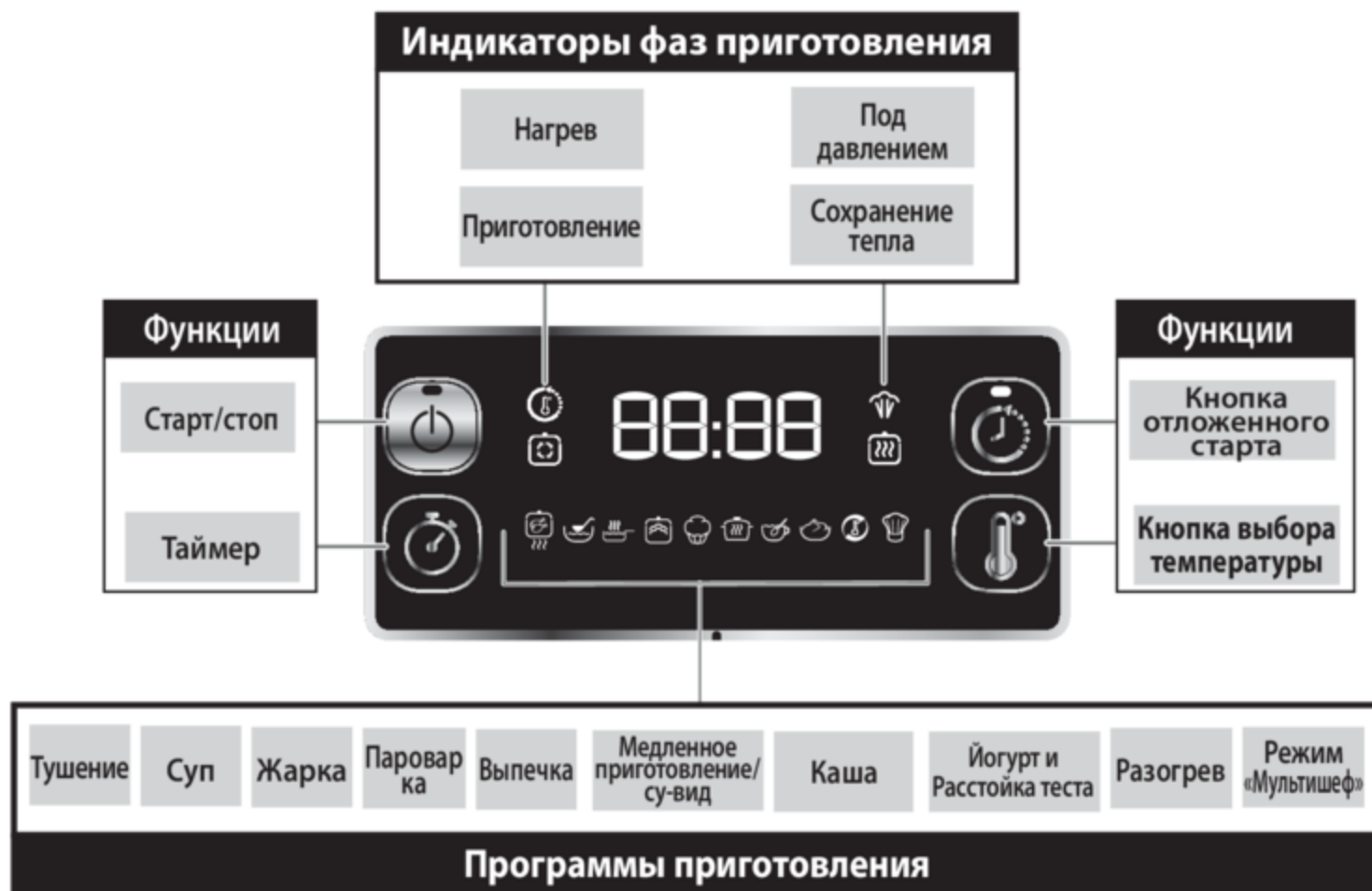

СООБЩЕНИЯ О СОСТОЯНИИ

HE:88

Приветственное сообщение при включении прибора.

01:30

Отображение времени. В этом примере: 1 час 30 минут.

114C

Отображение температуры. В этом примере: 114 градусов Цельсия.

88:88

Указывает, что программа имеет автоматическую настройку температуры/времени по умолчанию. Ее нельзя изменить.

88:88

Указывает на повышение температуры во время фазы предварительного нагрева.

HE HE

Указывает, что прибор выполняет предварительный нагрев.

8E:88

Указывает, что программа завершена.

8H:0E

Указывает, что прибор находится в режиме сохранения тепла.

SE:0P

Указывает, что программа была прервана.

88:88

Указывает, что прибор находится в режиме ожидания.

РУКОВОДСТВО ПО ИСПОЛЬЗОВАНИЮ И ОЧИСТКЕ

См. рисунки, обозначенные как (рис. X), в разделе «Краткое руководство пользователя».

ПЕРЕД ПЕРВЫМ ИСПОЛЬЗОВАНИЕМ

1. Удаление упаковки

- Извлеките прибор из упаковки и перед первым использованием ознакомьтесь с инструкцией по эксплуатации.
- Перед первым использованием прибора удалите с него рекламные наклейки (при наличии).

2. Откройте крышку

- Чтобы открыть крышку, возьмитесь за ручку, поверните ее против часовой стрелки и поднимите (рис. 1 и 2).

Примечание. При подъеме крышки чаша для приготовления может подняться вместе с ней. Это нормально и просто демонстрирует высокую герметичность изделия. Чтобы избежать падения чаши для приготовления при открытии крышки, всегда открывайте крышку осторожно.

- Прибор необходимо устанавливать на ровную поверхность. Удалите все защитные материалы и извлеките принадлежности из прибора (рис. 3).

3. Очистка всех деталей прибора

3а. Очистка крышки, чаши для приготовления и дополнительных аксессуаров

- Очищайте крышку, чашу для приготовления и дополнительные аксессуары мягкой губкой и теплой мыльной водой (рис. 4).
- Высушите крышку, емкость для приготовления пищи и аксессуары (рис. 5)

- Не используйте для очистки чаши металлическую или абразивную губку, так как это может привести к повреждению антипригарного покрытия (рис. 40).
- Не погружайте прибор в воду (рис. 41).
- Если вы случайно погрузили прибор в воду или пролили воду непосредственно на нагревательную пластину, отнесите прибор в авторизованный сервисный центр для проведения ремонта.
- Не помещайте крышку и чашу для приготовления в посудомоечную машину (рис. 42).
- Помните, что мыть в посудомоечной машине можно только такие аксессуары, как ложка, мерный стакан и паровая корзина.

3б. Очистка уплотнительной прокладки

- Снимите уплотнительную прокладку с крышки и очистите ее мягкой губкой с теплой мыльной водой (рис. 7 и 8).
- Тщательно высушите.
- Установите уплотнительную прокладку на держатель и нажмите, чтобы она встала на место (рис. 9). Сильно надавите, чтобы убедиться в отсутствии складок и плотной посадке уплотнительной прокладки в держателе.
- Если после установки на крышку уплотнительной прокладки открыть крышку слишком быстро, чаша может подняться вместе с ней (рис. 37 и 38). Подождите несколько секунд, пока чаша не отсоединится от крышки (рис. 39).

Примечание. Это нормально и просто демонстрирует высокую герметичность изделия. Чтобы избежать падения чаши для приготовления при открытии крышки, всегда открывайте крышку осторожно.

ПРЕДУПРЕЖДЕНИЕ. Запрещается использовать прибор без уплотнительной прокладки (рис. 44)

3с. Очистка клапанов

- Для очистки клапана ограничения давления снимите его с трубки в верхней части крышки (рис. 10). Очистите его мягкой губкой с теплой мыльной водой (рис. 11). После высыхания убедитесь, что трубка воздуховода чистая, прежде чем снова установить клапан ограничения давления на трубку в верхней части крышки (рис. 12). Убедитесь, что клапан ограничения давления правильно установлен, он должен двигаться вверх и вниз.
- Для очистки крышки клапана ограничения давления открутите ее с внутренней стороны крышки прибора (рис. 13). Очистите ее мягкой губкой с горячей мыльной водой (рис. 14). После высыхания убедитесь, что трубка воздуховода чистая, прежде чем снова прикрутить крышку клапана ограничения давления с внутренней стороны крышки (рис. 15).
- Для очистки поплавкового клапана снимите прокладку поплавкового клапана с внутренней стороны крышки, переверните крышку, чтобы можно было извлечь клапан (рис. 16). Очистите прокладку и поплавок мягкой губкой с горячей мыльной водой (рис. 17). После высыхания установите поплавок обратно на крышку и прикрепите прокладку поплавкового клапана на место (рис. 18). Убедитесь, что поплавок правильно установлен, он должен двигаться вверх и вниз.

3d. Очистка корпуса прибора

- Протрите корпус прибора влажной тканью.
- Не погружайте прибор в воду (рис. 41).
- Протрите нагревательную пластину сухой тканью.

ИНСТРУКЦИЯ ПО ЭКСПЛУАТАЦИИ

1. Поместите в чашу ингредиенты

- Извлеките чашу для приготовления из корпуса.
- Поместите в чашу ингредиенты.
- Следите за тем, чтобы не была превышена отметка максимального уровня внутри чаши (рис. 19).

RU

2. Установите чашу для приготовления в корпус

- Убедитесь, что дно чаши для приготовления чистое и сухое, и удалите остатки пищи с нагревательной пластины (рис. 20).
- Установите чашу для приготовления в корпус (рис. 21).
- Никогда не используйте прибор без чаши.

3. Закройте и заблокируйте крышку

- Убедитесь, что уплотнительная прокладка надежно установлена на крышке (рис. 43).
- Возьмитесь за ручку крышки, установите крышку на прибор и поверните ее по часовой стрелке, чтобы заблокировать (рис. 22).

4. Установите клапан ограничения давления

- Правильно установите клапан ограничения давления на крышку (рис. 23). Обратите внимание, что клапан останется немного свободным, это нормально.











5. Включите прибор

- Полностью размотайте кабель питания и подключите его к электросети (рис. 24).
- Прибор издаст звуковой сигнал, экран мигнет, и на нем отобразится  .

6. Выберите и запустите программу приготовления

- Для каждой программы заданы время и температура по умолчанию, а также требуется определенное положение крышки. См. следующую таблицу:

ТАБЛИЦА ПРОГРАММ ПРИГОТОВЛЕНИЯ

Значок программы приготовления	Название программы приготовления	Время приготовления по умолчанию	Регулируемое время	Температура по умолчанию	Регулируемая температура	Давление по умолчанию	Задержка запуска от 10 мин до 12 ч	Сохранение тепла до 24 часов	Состояние крышки		
									Крышка закрыта и заблокирована	Крышка закрыта, но не заблокирована	Крышка открыта
	Тушение	30 мин	от 1 мин до 2 ч	114°C	Нет	70 кПа	Да	Да	•		
	Суп	12 мин	от 1 мин до 2 ч	114°C	Нет	70 кПа	Да	Да	•		
	Обжаривание	20 мин	от 1 мин до 1 ч	160°C	Да, от 100°C до 160°C	Нет	Нет	Нет			•
	Приготовление на пару	10 мин	от 1 мин до 2 ч	114°C	Нет	70 кПа	Да	Да	•		
	Выпечка	40 мин	от 1 мин до 2 ч	160°C	Да, от 100°C до 160°C	Нет	Да	Да		•	
	Медленное приготовление / Су-вид	4 ч	от 1 ч до 10 ч	60°C	Да, от 55°C до 80°C	Нет	Да	Нет	•		
	Каша	15 мин	от 1 мин до 2 ч	100°C	Нет	Нет	Да	Да	•		
	Йогурт и Расстойка теста	8 ч	от 30 мин до 10 ч	38°C	Да, от 22°C до 40°C	Нет	Нет	Нет	•		
	Разогрев	4 мин	от 1 мин до 1 ч	95°C	Нет	Нет	Да	Да		•	
	Режим «Мультишеф»	30 мин	от 5 мин до 4 ч	80°C	Да, от 40°C до 160°C	Нет	Нет	Нет	•	•	•









Примечание. Во время приготовления может наблюдаться небольшая утечка пара из-под крышки, особенно из клапана ограничения давления. Это нормально и происходит при нагнетании давления.

См. рисунки в кратком руководстве пользователя (с рис. 25 по рис. 36)









Программа «Тушение»

RU











- Поместите ингредиенты в чашу для приготовления, полностью закройте и заблокируйте крышку.
- Поверните переключатель на панели управления вправо, чтобы перейти к программе «Тушение» . На экране отобразится время приготовления, заданное по умолчанию.
- По желанию: нажмите  и установите нужное время, повернув переключатель на панели управления вправо (для увеличения времени) или влево (для уменьшения).
- Нажмите , чтобы запустить программу приготовления.
- Прибор начнет фазу предварительного нагрева. На экране будут попеременно отображаться  и , и загорится индикатор предварительного нагрева .
- После завершения фазы предварительного нагрева прибор автоматически переключится в фазу приготовления. На экране отобразится обратный отсчет, и загорится индикатор приготовления .
- Во время приготовления в приборе нагнетается давление, и поплавковый клапан перемещается вверх. Загорается индикатор , уведомляющий, что крышку нельзя открыть без предварительного сброса давления.
- По окончании обратного отсчета прибор издаст звуковой сигнал, и на экране отобразится .
- Через несколько секунд прибор автоматически переключится в режим сохранения тепла. На экране отобразится , и загорится индикатор режима сохранения тепла .
- Чтобы остановить программу в любое время, можно нажать и удерживать  в течение 3 секунд.

Программа «Суп»

- Поместите ингредиенты в чашу для приготовления, полностью закройте и заблокируйте крышку.
- Поверните переключатель на панели управления вправо, чтобы перейти к программе «Суп» . На экране отобразится время приготовления, заданное по умолчанию.
- По желанию: нажмите  и установите нужное время, повернув переключатель на панели управления вправо (для увеличения времени) или влево (для уменьшения).
- Нажмите , чтобы запустить программу приготовления.
- Прибор начнет фазу предварительного нагрева. На экране будут попеременно отображаться  и , и загорится индикатор предварительного нагрева .
- После завершения фазы предварительного нагрева прибор автоматически переключится в фазу приготовления. На экране отобразится обратный отсчет, и загорится индикатор приготовления . *McGrp.Ru*
- Во время приготовления в приборе нагнетается давление, и поплавковый клапан перемещается вверх. Загорается индикатор , уведомляющий, что крышку нельзя открыть без предварительного сброса давления.
- По окончании обратного отсчета прибор издаст звуковой сигнал, и на экране отобразится .
- Через несколько секунд прибор автоматически переключится в режим сохранения тепла. На экране отобразится , и загорится индикатор режима сохранения тепла .
- Чтобы остановить программу в любое время, можно нажать и удерживать  в течение 3 секунд.

Программа «Обжаривание/Жарка»











- Поверните переключатель на панели управления вправо, чтобы перейти к программе «Обжаривание» . На экране отобразится время приготовления, заданное по умолчанию.

- По желанию: нажмите  и установите нужное время, повернув переключатель на панели управления вправо (для увеличения времени) или влево (для уменьшения).
- По желанию: Нажмите  и установите нужную температуру, повернув переключатель на панели управления вправо (для увеличения температуры) или влево (для уменьшения).
- Нажмите , чтобы запустить программу приготовления.
- Прибор начнет фазу предварительного нагрева. На экране будут попеременно отображаться  и , и загорится индикатор предварительного нагрева .
- После завершения фазы предварительного нагрева прибор автоматически переключится в фазу приготовления. На экране отобразится обратный отсчет, и загорится индикатор приготовления .
- Поместите ингредиенты в чашу для приготовления и оставьте крышку открытой для обжаривания.
- По окончании обратного отсчета прибор издаст звуковой сигнал, и на экране отобразится .
- Через несколько секунд прибор автоматически перейдет в режим ожидания. На экране отобразится .
- Чтобы остановить программу в любое время, можно нажать и удерживать  в течение 3 секунд.





Программа «Пароварка/Приготовление на пару»







- Добавьте 150 мл (3/4 чашки) воды в чашу для приготовления, поместите ингредиенты в паровую корзину и поместите корзину в верхней части чаши для приготовления. Полностью закройте и заблокируйте крышку.
- Поверните переключатель на панели управления вправо, чтобы перейти к программе «Пароварка» . На экране отобразится время приготовления, заданное по умолчанию.

- По желанию: нажмите  и установите нужное время, повернув переключатель на панели управления вправо (для увеличения времени) или влево (для уменьшения).
- Нажмите , чтобы запустить программу приготовления.
- Прибор начнет фазу предварительного нагрева. На экране будут попеременно отображаться  и , и загорится индикатор предварительного нагрева .
- После завершения фазы предварительного нагрева прибор автоматически переключится в фазу приготовления. На экране отобразится обратный отсчет, и загорится индикатор приготовления .
- Во время приготовления в приборе нагнетается давление, и поплавковый клапан перемещается вверх. Загорается индикатор , уведомляющий, что крышку нельзя открыть без предварительного сброса давления.
- По окончании обратного отсчета прибор издаст звуковой сигнал, и на экране отобразится  **MeGrp.Ru**
- Через несколько секунд прибор автоматически переключится в режим сохранения тепла. На экране отобразится , и загорится индикатор режима сохранения тепла .
- Чтобы остановить программу в любое время, можно нажать и удерживать  в течение 3 секунд.













Программа «Выпечка»

- Поместите ингредиенты в чашу для приготовления и закройте, но не блокируйте крышку.
- Поверните переключатель на панели управления вправо, чтобы перейти к программе «Выпечка» . На экране отобразится время приготовления, заданное по умолчанию.
- По желанию: нажмите  и установите нужное время, повернув переключатель на панели управления вправо (для увеличения времени) или влево (для уменьшения).

- По желанию: Нажмите  и установите нужную температуру, повернув переключатель на панели управления вправо (для увеличения температуры) или влево (для уменьшения).
- Нажмите , чтобы запустить программу приготовления.
- Прибор начнет фазу предварительного нагрева. На экране будут попеременно отображаться  и , и загорится индикатор предварительного нагрева .
- После завершения фазы предварительного нагрева прибор автоматически переключится в фазу приготовления. На экране отобразится обратный отсчет, и загорится индикатор приготовления .
- По окончании обратного отсчета прибор издаст звуковой сигнал, и на экране отобразится .
- Через несколько секунд прибор автоматически переключится в режим сохранения тепла. На экране отобразится , и загорится индикатор режима сохранения тепла .
- Чтобы остановить программу в любое время, можно нажать и удерживать  в течение 3 секунд.





Программа «Медленное приготовление» / «Су-вид»

- Поместите ингредиенты в чашу для приготовления, полностью закройте и заблокируйте крышку.
- Поверните переключатель на панели управления вправо, чтобы перейти к программе «Медленное приготовление» / «Су-вид» . На экране отобразится время приготовления, заданное по умолчанию.
- По желанию: нажмите  и установите нужное время, повернув переключатель на панели управления вправо (для увеличения времени) или влево (для уменьшения).
- По желанию: Нажмите  и установите нужную температуру, повернув переключатель на панели управления вправо (для увеличения температуры) или влево (для уменьшения).

- Нажмите , чтобы запустить программу приготовления.
- Прибор начнет фазу предварительного нагрева. На экране будут попеременно отображаться  и , и загорится индикатор предварительного нагрева .
- После завершения фазы предварительного нагрева прибор автоматически переключится в фазу приготовления. На экране отобразится обратный отсчет, и загорится индикатор приготовления .
- По окончании обратного отсчета прибор издаст звуковой сигнал, и на экране отобразится .
- Через несколько секунд прибор автоматически перейдет в режим ожидания. На экране отобразится .
- Чтобы остановить программу в любое время, можно нажать и удерживать  в течение 3 секунд.







Программа «Каша» *McGrp.Ru*





- Поместите ингредиенты в чашу для приготовления, полностью закройте и заблокируйте крышку.
- Поверните переключатель на панели управления вправо, чтобы перейти к программе «Каша» . На экране отобразится время приготовления, заданное по умолчанию.
- По желанию: нажмите  и установите нужное время, повернув переключатель на панели управления вправо (для увеличения времени) или влево (для уменьшения).
- Нажмите , чтобы запустить программу приготовления.
- Прибор начнет фазу предварительного нагрева. На экране будут попеременно отображаться  и , и загорится индикатор предварительного нагрева .
- После завершения фазы предварительного нагрева прибор автоматически переключится в фазу приготовления. На экране отобразится обратный отсчет, и загорится индикатор приготовления .

- По окончании обратного отсчета прибор издаст звуковой сигнал, и на экране отобразится .
- Через несколько секунд прибор автоматически переключится в режим сохранения тепла. На экране отобразится , и загорится индикатор режима сохранения тепла .
- Чтобы остановить программу в любое время, можно нажать и удерживать  в течение 3 секунд









Программа «Йогурт/Расстойка теста»





Для приготовления йогурта или подъема теста для хлеба/выпечки можно использовать программу «Йогурт и закваска».

- Для приготовления йогурта поместите ингредиенты в чашу для приготовления, полностью закройте и заблокируйте крышку.
- Для подъема теста можно замесить тесто непосредственно в чаше для приготовления, а затем поставить ее в корпус, полностью закрыть и заблокировать крышку.
- Поверните переключатель на панели управления вправо, чтобы перейти к программе «Йогурт и закваска» . На экране отобразится время приготовления, заданное по умолчанию.
- По желанию: нажмите  и установите нужное время, повернув переключатель на панели управления вправо (для увеличения времени) или влево (для уменьшения).
- По желанию: Нажмите  и установите нужную температуру, повернув переключатель на панели управления вправо (для увеличения температуры) или влево (для уменьшения).
- Нажмите , чтобы запустить программу приготовления.
- Прибор начнет фазу предварительного нагрева. На экране будут попеременно отображаться  и , и загорится индикатор предварительного нагрева .

- После завершения фазы предварительного нагрева прибор автоматически переключится в фазу приготовления. На экране отобразится обратный отсчет, и загорится индикатор приготовления .
- По окончании обратного отсчета прибор издаст звуковой сигнал, и на экране отобразится .
- Через несколько секунд прибор автоматически перейдет в режим ожидания. На экране отобразится .
- Чтобы остановить программу в любое время, можно нажать и удерживать  в течение 3 секунд.











Программа «Разогрев»

- Поместите ингредиенты в чашу для приготовления, полностью закройте и заблокируйте крышку.
- Поверните переключатель на панели управления вправо, чтобы перейти к программе «Разогрев» . На экране отобразится время приготовления, заданное по умолчанию. *McGr.Ru*
- По желанию: нажмите  и установите нужное время, повернув переключатель на панели управления вправо (для увеличения времени) или влево (для уменьшения).
- Нажмите , чтобы запустить программу приготовления.
- Прибор начнет фазу предварительного нагрева. На экране будут попеременно отображаться  и , и загорится индикатор предварительного нагрева .
- После завершения фазы предварительного нагрева прибор автоматически переключится в фазу приготовления. На экране отобразится обратный отсчет, и загорится индикатор приготовления .
- Во время приготовления в приборе нагнетается давление, и поплавковый клапан перемещается вверх. Загорается индикатор , уведомляющий, что крышку нельзя открыть без предварительного сброса давления.

- По окончании обратного отсчета прибор издаст звуковой сигнал, и на экране отобразится .
- Через несколько секунд прибор автоматически переключится в режим сохранения тепла. На экране отобразится , и загорится индикатор режима сохранения тепла .
- Чтобы остановить программу в любое время, можно нажать и удерживать  в течение 3 секунд.





Режим «Мультишеф»

- Поместите ингредиенты в чашу и закройте или не закрывайте крышку в зависимости от рецепта.
- Поверните переключатель на панели управления вправо, чтобы перейти к режиму «Мультишеф» . На экране отобразится время приготовления, заданное по умолчанию.
- По желанию: нажмите  и установите нужное время, повернув переключатель на панели управления вправо (для увеличения времени) или влево (для уменьшения).
- По желанию: Нажмите  и установите нужную температуру, повернув переключатель на панели управления вправо (для увеличения температуры) или влево (для уменьшения).
- Нажмите , чтобы запустить программу приготовления.
- Прибор начнет фазу предварительного нагрева. На экране будут попеременно отображаться  и , и загорится индикатор предварительного нагрева .
- После завершения фазы предварительного нагрева прибор автоматически переключится в фазу приготовления. На экране отобразится обратный отсчет, и загорится индикатор приготовления .
- По окончании обратного отсчета прибор издаст звуковой сигнал, и на экране отобразится .
- Через несколько секунд прибор автоматически перейдет в режим ожидания. На экране отобразится .

- Чтобы остановить программу в любое время, можно нажать и удерживать  в течение 3 секунд.

7. Использование функции отложенного запуска

Функция отложенного запуска может быть полезна, если нужно настроить прибор на более позднее время приготовления.

- Сначала выберите программу, следуя инструкциям, описанным в части 6.
- Перед запуском выбранной программы нажмите . На экране отобразится время задержки запуска, заданное по умолчанию.
- Установите нужное время, повернув переключатель на панели управления вправо (для увеличения времени) или влево (для уменьшения).
- Нажмите . На экране отобразится обратный отсчет времени отложенного запуска. По истечении заданного времени прибор автоматически начнет приготовление.

8. Откройте крышку *McGrp.Ru*

- Не пытайтесь открыть крышку, если поплавковый клапан поднят, и горит индикатор давления .
- По окончании приготовления давление можно сбросить двумя способами:

Естественный сброс давления. По окончании приготовления или после остановки программы прибор постепенно остынет, и давление сбросится естественным путем. При естественном сбросе давления продукты могут перевариться из-за остаточного давления в чаше. Чтобы сразу остановить процесс приготовления, выполните сброс давления вручную.

Сброс давления вручную. Нажмите и удерживайте кнопку сброса давления в верхней части крышки. Это займет от нескольких секунд до нескольких минут, в зависимости от количества продуктов в чаше для приготовления (рис. 31).

ПРЕДУПРЕЖДЕНИЕ. Будьте осторожны, так как из прибора будет выходить горячий пар. Берегите руки и лицо от воздействия пара (рис. 45).

- Чтобы открыть крышку, расположите руку параллельно боковым ручкам, возьмитесь за ручку крышки, поверните ее против часовой стрелки и поднимите крышку (рис. 32 и 33).

RU

ПРЕДУПРЕЖДЕНИЕ. Будьте осторожны, так как из чаши для приготовления будет выходить горячий пар.

9. Отсоедините прибор от электросети.

- После использования отключите прибор от электросети и дайте ему остыть в течение минимум 2 часов перед очисткой.

10. Очистка прибора после использования

- Очищайте прибор после каждого использования.
- Перед очисткой дайте прибору остыть не менее 2 часов.
- Инструкции по очистке см. в части 3. «Очистка всех деталей прибора» в разделе «ПЕРЕД ПЕРВЫМ ИСПОЛЬЗОВАНИЕМ».

11. Советы по технической обслуживанию

- Для продления срока службы чаши для приготовления не нарежьте в ней продукты.
- Используйте прилагаемые аксессуары. Не используйте металлические инструменты, так как они могут повредить антипригарное покрытие.
- После использования уплотнительная прокладка может сохранять запах блюда. Это нормально; силикон имеет небольшие поры, которые раскрываются при высокой температуре и закрываются после ее снижения. Чтобы устранить запах от уплотнительной прокладки, можно выполнить следующие действия:
 - Поместить силиконовое кольцо в посудомоечную машину
 - Добавить 1 чашку уксуса, 1 чашку воды и 1 лимон, нарезанный крупными кусочками, в чашу для приготовления и запустить программу «Пароварка» на 2 минуты, затем дать пару выйти естественным путем.
- Заменяйте уплотнительную прокладку каждые 2 года или раньше в случае повреждения.

РУКОВОДСТВО ПО ПОИСКУ И УСТРАНЕНИЮ НЕИСПРАВНОСТЕЙ

Проблема	Возможные причины	Решения
Не удается открыть крышку	Не удастся открыть из-за давления в чаше для приготовления.	Нажмите и удерживайте кнопку сброса давления, чтобы сбросить давление внутри чаши для приготовления. Для полного сброса давления может потребоваться несколько минут.
	Давление в чаше полностью сброшено, но поплавковый клапан заклинило, так как он загрязнен, следовательно, не может опуститься.	<ul style="list-style-type: none"> a. Дайте прибору остыть не менее 2 часов, чтобы полностью сбросить давление. b. Осторожно надавите на поплавковый клапан, вставив шпильку или другой длинный предмет в отверстие клапана. Если это не поможет, отправьте прибор в авторизованный сервисный центр. c. При следующем использовании тщательно очистите и высушите поплавковый клапан.
Не удается закрыть крышку	Уплотнительная прокладка установлена неправильно.	Установите уплотнительную прокладку надлежащим образом.
	В чаше для приготовления находятся горячие продукты, от которых идет пар.	Прежде чем снова закрыть крышку, подождите, пока продукты в чаше остынут.
	Поплавковый клапан заклинило, так как он загрязнен и, следовательно, не может опуститься.	<ul style="list-style-type: none"> a. Осторожно надавите на поплавковый клапан, вставив шпильку или другой длинный предмет в отверстие клапана. Если это не поможет, отправьте прибор в авторизованный сервисный центр. b. При следующем использовании тщательно очистите и высушите поплавковый клапан.
	Неправильное положение и/или закрытие крышки.	Закройте крышку правильно в соответствии с инструкцией по эксплуатации.
При открытии крышки чаша для приготовления может подняться вместе с ней.	Уплотнительная прокладка создает эффект всасывания.	Через некоторое время чаша для приготовления самостоятельно отсоединится от крышки. Это нормально и просто демонстрирует высокую герметичность изделия. Чтобы избежать падения чаши для приготовления при открытии крышки, всегда открывайте крышку осторожно.

Проблема	Возможные причины	Решения
Существенный сброс давления из клапана ограничения давления.	Клапан ограничения давления неправильно расположен.	Осторожно поверните/нажмите клапан ограничения давления, чтобы он опустился на место. Будьте осторожны с горячим паром. Для защиты используйте кухонные рукавицы.
	Неисправность системы управления давлением привела к сбросу давления.	Отправьте прибор в авторизованный сервисный центр для ремонта.
Давление постоянно стравливается через поплавковый клапан.	Остатки пищи в поплавком клапане.	<p>a. Нажмите и удерживайте кнопку сброса давления, чтобы сбросить давление внутри чаши для приготовления. Для полного сброса давления может потребоваться несколько минут.</p> <p>b. Дайте прибору остыть не менее 2 часов.</p> <p>c. Очистите и высушите поплавковый клапан перед повторным запуском программы.</p>
	Поплавковый клапан застрял.	<p>a. Нажмите и удерживайте кнопку сброса давления, чтобы сбросить давление внутри чаши для приготовления. Для полного сброса давления может потребоваться несколько минут.</p> <p>b. Дайте прибору остыть не менее 2 часов.</p> <p>c. Очистите и высушите поплавковый клапан перед повторным запуском программы.</p>
Утечка пара из-под крышки.	Уплотнительная прокладка установлена неправильно.	Снимите уплотнительную прокладку, очистите ее и установите на место.
	Уплотнительная прокладка загрязнена.	Снимите уплотнительную прокладку, очистите ее и установите на место.
	Повреждена уплотнительная прокладка или кромка чаши для приготовления.	Отправьте прибор в авторизованный сервисный центр для ремонта.

Проблема	Возможные причины	Решения
Еда не готовится	Неправильное соотношение твердых/жидких ингредиентов.	Повторите попытку, точно рассчитав количество ингредиентов.
	Отсутствует электропитание от сети.	Проверьте домашнюю электрическую цепь.
На цифровом дисплее отображается «E0».	Неисправность реле давления.	Отправьте прибор в авторизованный сервисный центр для ремонта.
На цифровом дисплее отображается «E1».	Датчик температуры неисправен.	Отправьте прибор в авторизованный сервисный центр для ремонта.
На цифровом дисплее отображается «E2».	Крышка находится в неподходящем положении для данной программы приготовления. Для каждой программы требуется определенное положение крышки.	Проверьте и измените положение крышки в соответствии с программой приготовления, см. таблицу программ приготовления в разделе 6 данного руководства. После правильного расположения крышки перезапустите программу. Если проблема не устранена, отправьте прибор в авторизованный сервисный центр для ремонта.

МЕЖДУНАРОДНАЯ ОГРАНИЧЕННАЯ ГАРАНТИЯ TEFAL/T-FAL*

 www.tefal.com

Ремонт данного изделия может выполняться компанией TEFAL в течение и после окончания гарантийного срока. Информация о порядке приобретения доступных аксессуаров, расходных материалов и деталей, заменяемых пользователем, доступна на веб-сайте TEFAL www.tefal.com

RU

Гарантия:**

Компания TEFAL/T-FAL гарантирует устранение любого производственного дефекта, связанного с недостатком материалов или сборки, в течение гарантийного срока, указанного в приложенном списке стран***, начиная с даты покупки или доставки. Международная гарантия производителя покрывает все расходы, связанные с восстановлением дефектного изделия до его первоначального технического состояния путем ремонта или замены неисправных деталей, включая стоимость необходимой работы по устранению выявленных недостатков. По выбору TEFAL/T-FAL вместо ремонта неисправного изделия может быть произведена его замена на аналогичное. Обязательства TEFAL/T-FAL и Ваш выбор в рамках данной гарантии ограничены ремонтом изделия или его заменой.

Условия и исключения:

Компания TEFAL/T-FAL не несет обязательства по ремонту или замене любого изделия в случае отсутствия документа, подтверждающего дату покупки. Изделие необходимо лично передать в авторизованный сервисный центр TEFAL или надлежащим образом упаковать и направить почтовым отправлением под расписку (или аналогичным способом доставки). Полные сведения об адресах авторизованных сервисных центров для каждой страны можно узнать на веб-сайте www.tefal.com, или позвонив по соответствующему телефону, указанному в списке стран. Чтобы предлагать клиентам наилучшее послепродажное обслуживание, TEFAL может проводить опрос всех клиентов, обращавшихся в авторизованные сервисные центры TEFAL для ремонта или замены какого-либо изделия, с целью выявления степени удовлетворенности качеством обслуживания.

Настоящая гарантия распространяется только на изделия, приобретенные и используемые исключительно в бытовых целях, и не распространяется на неисправности, которые могли возникнуть в результате неправильного или небрежного использования; невыполнения инструкций TEFAL; изменения конструкции изделия или его ремонта в неавторизованном сервисном центре, а также на любые неисправности, вызванные неправильной упаковкой изделия владельцем или небрежной доставкой перевозчиком. Также настоящая гарантия не распространяется на нормальный износ, техническое обслуживание или замену расходных материалов, а также на:

- повреждения или неудовлетворительную работу изделия, вызванные несоответствием напряжения или частоты тока указанным на изделии или в спецификации
- использование воды или расходных материалов неподходящего типа
- механические повреждения, перегрузку
- попадание жидкости, пыли или насекомых внутрь изделия (исключая приборы, специально разработанные для борьбы с насекомыми)
- накипь (очистка от накипи должна проводиться в соответствии с инструкцией по эксплуатации)
- повреждения, вызванные ударом молнии или скачками напряжения
- повреждения стеклянной или фарфоровой посуды в изделии
- обстоятельства непреодолимой силы, включая пожар, наводнение и т. д.
- профессиональное использование или использование в коммерческих целях

Права потребителя, предусмотренные законодательством:

Настоящая Международная гарантия TEFAL не затрагивает никакие права потребителя, предусмотренные законодательством о защите прав потребителей в его стране, включая права в отношении торговой организации, в которой было приобретено изделие. Настоящая гарантия предоставляет потребителю специфические законные права, однако потребитель может также обладать другими законными правами, которые могут различаться в разных странах и регионах. Потребитель может отстаивать любые законные права по своему выбору. ***В случае, если изделие было приобретено в одной из перечисленных стран и использовалось в какой-либо другой стране из приведенного списка, срок международной гарантии TEFAL соответствует гарантийному сроку страны использования изделия, даже если оно было приобретено в одной из других перечисленных стран с иным гарантийным сроком. Процесс ремонта изделий, приобретенных вне страны использования, может потребовать более длительного времени, если эти изделия не поставляются компанией TEFAL в страну использования. Если изделие не может быть отремонтировано в стране использования, Международная гарантия TEFAL ограничивается заменой на аналогичное изделие или на изделие, аналогичное по стоимости, когда это возможно. *В некоторых регионах, таких как Америка и Япония, бытовые приборы TEFAL представлены под маркой T-FAL. TEFAL/T-FAL являются зарегистрированными товарными знаками Groupe SEB.

Сохраните данный документ для дальнейшего использования и подачи претензий по настоящей гарантии.

****Только для Австралии:**

Наши товары поставляются с гарантиями, которые не могут быть исключены в соответствии с австралийским законодательством о защите прав потребителей. Вы имеете право на замену или возврат средств в случае серьезной неисправности, а также на компенсацию за любые другие прогнозируемые убытки или ущерб. Вы также имеете право на ремонт или замену изделий, если их качество не соответствует приемлемому, а неисправность не является значительной.

****Только для Индии:**

Гарантия на изделие Tefal составляет 2 года. Гарантия распространяется только на ремонт неисправного изделия, но по выбору компании TEFAL вместо ремонта неисправного изделия может быть предоставлена замена. Для ремонта изделия потребитель обязательно должен зарегистрировать заявку на обслуживание в специальном приложении для смартфона TEFAL SERVICE APP или позвонить в центр поддержки потребителей TEFAL по телефону **1860-200-1232, часы работы: Пн-Сб, 09:00 – 18:00**. Гарантия не распространяется на изделия, возвращенные почтой. В качестве доказательства покупки потребитель должен предоставить настоящий гарантийный талон с печатью и товарный чек.

TEFAL АЛДЫМЕН ҚАУІПСІЗДІКТІ ҰСЫНАДЫ

Қауіпсіздік — біздің басты міндетіміз. Біз өнімімізді жоғары қауіпсіздікпен және технология стандарттарымен жобалап, жасап шығардық. Дегенмен кез келген электр құрылғысында туындауы мүмкін қауіптер бар, сондықтан сізді белгілі бір деңгейде күтім көрсетуге және төмендегі нұсқауларды орындауға шақырамыз.

ҚАУІПСІЗДІК НҰСҚАУЛАРЫ

Уақыт бөліп, төмендегі нұсқаулардың барлығын мұқият оқып шығыңыз және оларды келешекте пайдалану үшін сақтап қойыңыз.

- Құрылғыны және оның қосалқы бөлшектерін дұрыс пайдаланбау құрылғыны зақымдауы және жарақаттауы мүмкін.
- Құрылғы тағамды қысыммен дайындайды. Дұрыс пайдаланбау бұға күйіп қалу қаупін туғызуы мүмкін.
- Сіздің қауіпсіздігіңіз үшін бұл өнім барлық қолданыстағы стандарттар мен ережелерге (Төмен кернеу директивасы, электромагниттік үйлесімділік, тағамға сай материалдар, қоршаған орта, ...) сәйкес келеді.
- Пісіруге қажетті жылу көзі құрылғыға қосылған.

1. Қай жерде қауіпсіз пайдаланылады?

- Үйдің ішінде ғана.
- Бұл құрылғы тек үйде пайдалануға арналған. Егер құрал келесі жағдайларда пайдаланылса, оған кепілдік таралмайды:
 - дүкендердегі, кеңселердегі және басқа жұмыс орталарындағы қызметкерлердің ас үй бөлмелерінде;
 - фермерлік шаруашылықтарда

- қонақ үйлерде, мотельдерде және басқа тұрғын үй орталарында;
- төсек пен таңғы ас берілетін орындарда.
- Құрылғыны қызған пешке немесе ыстық плитаға қоймаңыз. Құрылғыны ашық жалынға немесе тұтанғыш затқа жақын қоймаңыз.
- Тегіс және тұрақты, ыстыққа төзімді жұмыс бетінде, су шашырамайтын жерде қолданыңыз.

КК

2. Кім қауіпсіз пайдаланады?

- Осы құрылғыны дене, сезу немесе ақыл-ой қабілеттері шектеулі немесе тәжірибесі мен білімі жоқ адамдар (соның ішінде балалар) олардың қауіпсіздігіне жауапты адамның бақылауында болған және одан осы құрылғыны пайдалануға қатысты нұсқау алған жағдайда пайдалана алады.
- Бұл құрылғыны *MeGrp.Ru* дене, сезу немесе ақыл-ой қабілеттері шектеулі немесе тәжірибесі мен білімі жеткіліксіз адамдар олардың қауіпсіздігіне жауапты адамның бақылауында болған және одан осы құрылғыны пайдалануға қатысты нұсқау алған және олар туындайтын қауіптерді түсінген жағдайда пайдалана алады.
- Бұл құрылғыны балалар пайдаланбауы керек. Құрылғыны және оның қуат сымын балалардың қолы жетпейтін жерде сақтаңыз.
- Балалар құрылғымен ойнамауы керек.
- Балалардың құрылғымен ойнамауын қадағалау керек.

3. Жалпы қауіпсіз пайдалану жолы қандай?

- Құрылғыны мақсатынан тыс пайдаланбаңыз.
- Құрылғыны тағамды майға қуыру үшін пайдаланбаңыз. Тек қызартып пісіруге рұқсат етіледі.

- Бұл құрылғы зарарсыздандырғыш емес. Оны құмыраларды стерильдеу үшін пайдаланбаңыз.
- Бұл құрылғы сыртқы таймер немесе бөлек қашықтан басқару жүйесі арқылы пайдалануға арналмаған.
- Құралды алып жүру үшін әрқашан құрылғының корпусындағы екі бүйір тұтқасын қолданыңыз. Құрылғы ыстық болса, қолғап киіңіз. Қауіпсіздікті қамтамасыз ету үшін құрылғыны тасымалдамас бұрын қақпағының бекітілгеніне көз жеткізіңіз.
- Пісіру кәстрөлінің түбі мен қыздыру плитасы тікелей байланыста болу керек. Пісіру кәстрөлі мен қыздыру плитасының арасындағы қандай да бір затты немесе тағам қалдықтарын алып тастаңыз, себебі ол құрылғының жұмысына әсер етуі мүмкін.
- Алма тұздығы, мүкжидектер, рауғаш, арпа жармасы, сұлы ботқасы немесе басқа да дәнді дақылдар, аршылған асбұршақ, McGraw.Ru немесе макарон сияқты кейбір тағам түрлері көбіктеніп, көпіршіктеніп, шашырап, клапандарды бітеп тастайтынын ескеріңіз. Тағамның осы түрлерін пісіргенде сақ болыңыз және қолданғаннан кейін клапандарды мұқият тазалаңыз.
- Сүт қосылған белгілі бір рецептілердің көбіктенуі, көпіршіктенуі, төгілуі және клапандарды бітеуі мүмкін екенін ескеріңіз. Осы рецептілерді дайындаған кезде сақ болыңыз және қолданғаннан кейін клапандарды мұқият тазалаңыз.
- Қысым әсерінен терісінің сыртқы қабаты ісінуі мүмкін етті (мысалы, өгіз тілі) пісіргеннен кейін, ол ісінген болып көрінсе, теріні теспеңіз: күйіп қалуыңыз мүмкін. Оны әзірлемес бұрын тесіңіз.
- Құрылғыны пісіру кәстрөлін салмай немесе пісіру кәстрөліне ингредиенттерді салмай, бос пайдаланбаңыз. Бұл құрылғының қатты зақымдалуына әкелуі мүмкін.

- Құрылғыны пісіру кәстрөлін салмайтұрып толтырмаңыз.
- Ескерту: ашаға сұйықтық төгіп алмаңыз.
- Пісіру ыдысын құрылғының қыздыру плитасынан басқа жылу көзімен қыздырмаңыз және басқа кәстрөлді пайдаланбаңыз. Пісіру кәстрөлін басқа құрылғылармен пайдалануға болмайды.
- Пісіру кәстрөлін ТЕК құрылғының ішінде пайдаланыңыз. Оны плиталарда, пеште және т.б. құрылғыларда пісіру үшін пайдаланбаңыз.
- Пісіру кәстрөлінің жабыспайтын қабатына зақым келтірмеу үшін пластик немесе ағаш қасықты қолданыңыз. Тамақты тікелей пісіру кәстрөлінің ішінде кесуге болмайды.
- Құрылғыны берілген нұсқауларға сәйкес тазалау және күтім көрсету жағдайларынан басқа кезде клапандарын ұстамаңыз.
- Клапандары мен қысымды азайту түймесіне бөгде заттарды қоймаңыз. Клапанды ауыстыруға болмайды.
- Бу шығаратын клапандардағы түтіктерді үнемі тексеріп, олардың бітеліп қалмауын қадағалаңыз.
- Қақпақты ашық қалдыру үшін қақпақ пен корпусының арасына шүберек немесе басқа заттар салмаңыз. Бұл тығыздағыш төсемді біржолата зақымдауы мүмкін.
- Қуат сымын үстелдің немесе үстіңгі тақтайдың шетінен іліп қоймаңыз; немесе ыстық бетке тиюіне жол бермеңіз.

4. Пісіру алдында қауіпсіз пайдалану жолы қандай?

- Құрылғыны қолданбас бұрын қалтқы клапан мен қысым шектегіш клапанның таза екенін тексеріңіз.

- Құрылғыны қолданбас бұрын тығыздағыш төсемнің қақпаққа дұрыс орнатылғанын тексеріңіз.
- Пісірмес бұрын пісіру кәстрөлінің түбі мен қыздыру плитасының әрқашан таза екеніне көз жеткізіңіз. Қыздыру плитасының ортаңғы бөлігі жылжымалы болуын қадағалаңыз.
- Құрылғыны пісіру кәстрөліндегі MAX белгісінен артық толтырмаңыз.
- Тасып кету қаупіне жол бермеу үшін тағам және су көлемі бойынша ұсыныстарды ұстаныңыз, әйтпесе құрылғының зақымдануы және жарақат алуыңыз мүмкін.
- Қысым берілмес бұрын құрылғының дұрыс жабылғанын қамтамасыз етіңіз.

5. Пісіру кезінде қауіпсіз пайдалану жолы қандай?

- Қысым жеткілікті төмендетілмей тұрып қақпақты ашуға әрекет жасаманыз. Қалтқы клапан төмен түспей жатып қақпақты ашуға әрекет жасаманыз.
- Құралды ешқашан күштеп ашпаңыз.
- Пісіру барысында және пісіру аяқталғанда бу шықан кезде құрылғыдан жылу мен бу шығады. Күйіп қалмас үшін бетіңіз бен қолдарыңызды құрылғыдан алыс ұстаңыз. Пісіру кезінде қақпағын ұстамаңыз.
- Қысым берілгенде құрылғыны жылжытпаңыз. Оны жылжытқан кезде тұтқаларын пайдаланыңыз, қажет болған жағдайда пеш қолғабын киіңіз. Құрылғыны көтеру үшін қақпақ тұтқасын пайдаланбаңыз.
- Құрылғы жұмыс істеп тұрған кезде пісіру кәстрөлін алмаңыз.
- Қызару режимінде тағамды немесе ингредиенттерді ыстық пісіру кәстрөліне қосқанда, шашырау салдарынан пайда болатын күйік қаупінен сақ болыңыз.

6. Пісіріп болғаннан кейін қауіпсіз пайдалану жолы қандай?

- Қақпақты ашқан кезде оны әрқашан қақпақ тұтқасынан ұстаңыз. Қолыңызды бүйір тұтқаларға параллель қойыңыз. Қайнаған су тығыздағыш төсем мен қақпақтың арасында қалып, күйіп қалуыңыз мүмкін.
- Сондай-ақ қақпақты ашқан кезде құрылғыдан шыққан буға күйіп қалу қаупінен сақ болыңыз. Будың өте баяу шығуы үшін алдымен қақпақты сәл ғана ашыңыз.
- Құрылғының ыстық бөлшектерін ұстамаңыз. Қолданғаннан кейін, қыздыру плитасының беті 2 сағатқа дейін ыстық болуы мүмкін.
- Пайдаланбаған кезде және тазалау алдында розеткадан суырыңыз. Бөлшектерді салу немесе шешу алдында салқындатып алыңыз.

КК

7. Қауіпсіз тазалау жолы қандай?

- Пісіру кәстрөлінің түбін және қыздыру плитасын әрбір қолданғаннан кейін сүртіп тазалаңыз.
- Құрылғыны суға батырмаңыз.
- Құрылғыны тазалау үшін пайдалану жөніндегі нұсқаулықты қараңыз. Пісіру кәстрөлін ыдысты және қақпағын сабынды ыстық сумен жууға болады, оларды ыдыс жуғыш машинаға салмаңыз. Құрылғының корпусын дымқыл шүберекпен тазалаңыз.

8. Зақымдалған жағдайда не істеу керек?

- Қуат сымы немесе ашасы зақымдалған құрылғыны, не болмаса құрылғы жұмысы бұзылғаннан кейін немесе қандай да бір жолмен зақымдалғаннан кейін

құрылғыны пайдаланбаңыз. Тексеру, жөндеу немесе реттеу үшін құрылғыны ең жақын Мақұлданған қызмет көрсету орталығына қайтарыңыз.

- Егер қуат сымы зақымдалса, қауіпті жағдай туғызбас үшін оны Мақұлданған қызмет көрсету орталығына ауыстырту керек. Жинақпен бірге берілген қуат сымын басқа сымдармен ауыстырмаңыз.
- Тығыздағыш төсемге зақым келтірмеңіз. Зақымдалған жағдайда, оны Мақұлданған қызмет көрсету орталығына ауыстыртыңыз.
- Тығыздағыш төсемді 2 жыл сайын немесе тығыздағыш төсемнің тозғанын немесе ауыстыруды қажет ететінін байқасаңыз, одан да жиірек ауыстырыңыз.
- Тек өзіңіздегі модельге сәйкес келетін қосалқы бөлшектерді қолданыңыз. Бұл әсіресе тығыздағыш төсем мен пісіру ыдысы үшін өте маңызды.
- Мақұлданған қызмет көрсету орталығында сатылатын қосалқы бөлшектерді ғана қолданыңыз.
- Құрылғыны өндіруші ұсынбаған керек-жарақтар тіркемелерін пайдалану жарақаттануға себеп болуы мүмкін.
- Құрылғыда жинақпен берілген пісіру кәстрөлінің орнына басқа пісіру кәстөлдерін пайдаланбаңыз. Пісіру кәстрөлін тек осы өніммен бірге пайдалануға арналған түпнұсқа қосалқы бөлшекпен ауыстырыңыз.
- Қолданыстағы ережелерге сәйкес қажетсіз болып қалған құрылғыны қоқысқа тастамас бұрын, (оны розеткадан суырып, қуат сымын кесу арқылы) құрылғының жұмыс істемейтінін қамтамасыз ету керек.

Бірінші кезекте қоршаған ортаны қорғау маңызды!



- ① Құрылғыңыздың құрамында қалпына келтіруге немесе қайта өңдеуге болатын құнды материалдар бар.
- ⇒ Оны жергілікті тұрмыстық қалдықтарды жинайтын жерде қалдырыңыз.

КК

9. Кепілдік қашан қолданылады?

- Кепілдік пісіру кәстрөлінің әдеттен тыс тозуына және сырылуына қолданылмайды.
- Құрылғыны бірінші рет қолданбас бұрын пайдалану жөніндегі нұсқаулықты мұқият оқып шығыңыз. Құрылғы осы нұсқауларға сәйкес қолданылмаса, өндіруші кез келген жауапкершіліктен босатылады және кепілдіктің күші жойылады. ***McGrp.Ru***
- Коммерциялық мақсатта пайдаланған, орынсыз пайдаланған немесе нұсқаулар орындалмаған жағдайда, өндіруші ешқандай жауапкершілік көтермейді және кепілдік қолданылмайды.

ӨНІМНІҢ БАРЛЫҚ БӨЛШЕКТЕРІ

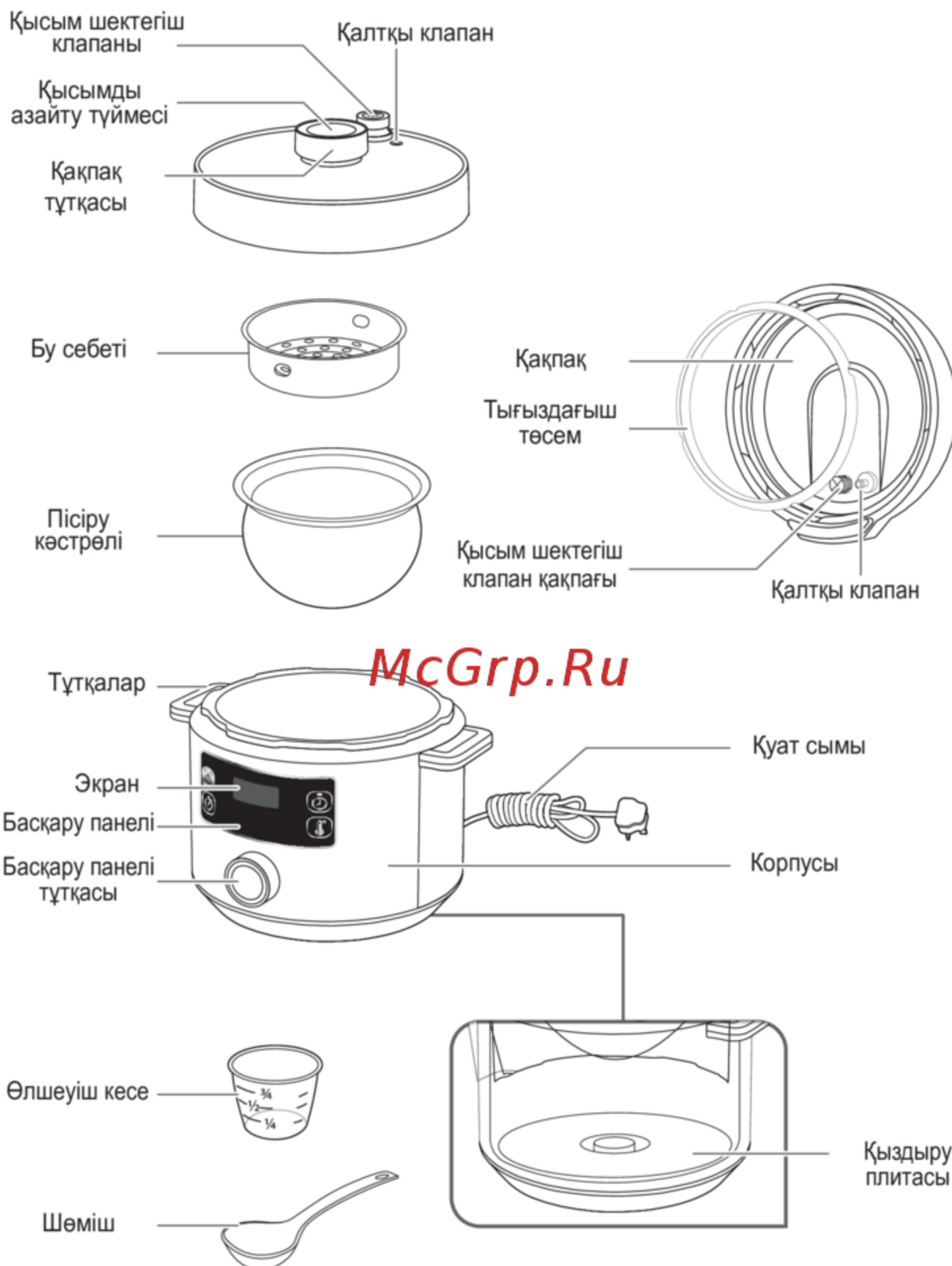

БАСҚАРУ ПАНЕЛІМЕН ТАНЫСУ



КК

КҮЙ ТУРАЛЫ ХАБАРЛАМАЛАР *McGrp.Ru*

HE:00

Құрылғы қосылған кездегі қарсы алу хабарламасы

00:30

Уақытты көрсету. Бұл мысалда: 1 сағат 30 минут.

11.40

Температураны көрсету. Бұл мысалда: 114 Цельсий градусы.

00:00

Бағдарламаның стандартты автоматты температура/уақыт параметрі бар екенін көрсетеді. Оны өзгерту мүмкін емес.

00:00

Алдын ала қыздыру кезеңінде температура көтеріліп жатқанын көрсетеді.

HE:HE

Құрылғының алдын ала қыздырылғанын көрсетеді.

0E:0E

Бағдарламаның аяқталғанын көрсетеді.

0H:0E

Құрылғының жылуды сақтау күйінде екенін көрсетеді.

SE:00

Бағдарламаның үзілгенін көрсетеді.

00:00

Құрылғының күту режимінде екенін көрсетеді.

ПАЙДАЛАНУ ЖӘНЕ ТАЗАЛАУ ЖОЛЫНҰСҚАУЛЫҒЫ

Жылдам бастау нұсқаулығындағы суреттерде (x-сурет) көрсетілген бөлшектерді қараңыз.

БІРІНШІ РЕТ ПАЙДАЛАНАРДА

1. Қаптамасынан шығару

- Құрылғыны қаптамасынан шығарыңыз, алғаш рет пайдаланбас бұрын пайдалану нұсқаулығын оқып шығуға уақыт бөліңіз.
- Бірінші рет пайдаланарда құрылғыдан жарнамалық жапсырмаларды (бар болса) алыңыз.

2. Қақпағын ашу

- Қақпағын ашу үшін қақпақ тұтқасынан ұстап, сағат тіліне қарсы бұраңыз да, қақпақты жоғары көтеріңіз (1 және 2-суреттер).

Ескертпе: қақпағын көтерген кезде, пісіру кәстрөлі қақпаққа жабысып тұруы мүмкін. Бұл қалыпты жағдай және жай ғана өнімнің жақсы тұмшаланғанын көрсетеді. Пісіру кәстрөлін ашқан кезде, пісіру кәстрөлінің өнімге қатты түсіп кетпеуі үшін әрқашан қақпағын ақырын ашыңыз.

- Құрылғыны тегіс жерге қойыңыз. Барлық қорғаныш материалдар мен керек-жарақтарды құрылғының ішкі жағынан алыңыз (3-сурет).

3. Құрылғының барлық бөлшектерін тазалау

3а. Қақпағын, пісіру кәстрөлін және қосымша керек қосымша жарақтарын тазалаңыз

- Қақпақты, пісіру кәстрөлін және қосымша керек қосымша жарақтарды жұмсақ губкамен және сабынды жылы сумен тазалаңыз (4-сурет).
- Қақпағын, пісіру кәстрөлін және керек-жарақтарды құрғатыңыз (5-сурет)

- Пісіру ыдысын тазалау үшін қырғышты немесе абразивті губканы қолданбаңыз, себебі оның пісіру кәстрөлінің жабыспайтын қабатын зақымдауы мүмкін (40-сурет).
- Құрылғыны суға батырмаңыз (41-сурет).
- Егер құрылғыңызды байқаусызда суға батырып немесе суды тікелей қыздыру плитасына төгіп алсаңыз, оны жөндеу үшін Мақұлданған қызмет көрсету орталығына апарыңыз.
- Ыдыс жуғышқа қақпағы мен пісіру кәстрөлін салмаңыз (42-сурет).
- Ыдыс жуғышта тек шөмішті, өлшеуіш кесені және бу себетін ғана жууға болатынын ескеріңіз.

3b. Тығыздағыш төсемді тазалау

- Тығыздағыш төсемді қақпағынан алыңыз да, оны жұмсақ губкамен және сабынды жылы сумен тазалаңыз (7 және 8-суреттер).
- Оны мұқият құрғатыңыз.
- Тығыздағыш төсемді тығыздағыш төсем тірегінің үстіне қойып, орнына басып салыңыз (9-сурет). Тығыздағыш төсемнің тығыздағыш төсем тірегінің артында тұруын қамтамасыз ету үшін мықтап басыңыз.
- Тығыздағыш төсемді қақпаққа салғаннан кейін, қақпақты тез ашатын болсаңыз, онда пісіру кәстрөлі қақпаққа жабысып қалуы мүмкін (37 және 38-суреттер). Пісіру кәстрөлі қақпағынан босатылғанша бірнеше секунд күтіңіз (39-сурет).

Ескертпе: бұл қалыпты жағдай және жай ғана өнімнің жақсы тұмшаланғанын көрсетеді. Пісіру кәстрөлін ашқан кезде пісіру кәстрөлінің өнімге қатты түсіп кетпеуі үшін әрқашан қақпағын ақырын ашыңыз.

АБАЙЛАҢЫЗ: Құрылғыны ешқашан тығыздағыш төсемсіз пайдаланбаңыз (44-сурет).

3с. Клапандарын тазалау

- Қысым шектегіш клапанды тазалау үшін қақпақтың жоғарғы жағындағы түтіктен қысымды шектегіш клапанды алыңыз (10-сурет). Оны жұмсақ губкамен және сабынды жылы сумен тазалаңыз (11-сурет). Құрғатқаннан кейін, қысым шектегіш клапанды қақпақтың жоғарғы жағындағы түтікке жалғамас бұрын құбыр түтігінің таза екенін тексеріңіз (12-сурет). Қысым шектегіш клапанның дұрыс қойылғанына көз жеткізіңіз, ол жоғары және төмен жылжып тұру керек.
- Қысым шектегіш клапанның қақпағын тазалау үшін шектегіш клапан қақпағын қақпақтың ішінен бұрап алыңыз (13-сурет). Оны жұмсақ губкамен және сабынды ыстық сумен тазалаңыз (14-сурет). Құрғатқаннан кейін, қысым шектегіш клапан қақпағын кері қақпақтың ішіне бұрап салмас бұрын құбыр түтігінің таза екенін тексеріңіз (15-сурет).
- Қалтқы клапанды тазалау үшін қалтқы клапан тығыздағышын қақпақтан шығарып алыңыз, қалтқы клапан қақпақтан шығарылатын етіп қақпақты жайлап басыңыз (16-сурет). Қалтқы клапанның тығыздағышын және қалтқы клапанды жұмсақ губкамен және сабынды ыстық сумен тазалаңыз (17-сурет). Құрғатқаннан кейін, қалтқы клапанды қақпаққа салыңыз да, қалтқы клапан тығыздағышын орнына салыңыз (18-сурет). Қалтқы клапанның дұрыс қойылуын қамтамасыз етіңіз, ол жоғары және төмен жылжып тұру керек.

3d. Құрылғының корпусын тазалау

- Құрылғының корпусын дымқыл шүберекпен тазалаңыз.
- Құрылғыны суға батырмаңыз (41-сурет).
- Қыздыру плитасын құрғақ шүберекпен сүртіңіз.

ПАЙДАЛАНУ ЖӨНІНДЕГІ НҰСҚАУЛЫҚ

1. Ингредиенттерді пісіру кәстрөліне салу

- Пісіру кәстрөлін корпусынан алыңыз.
- Ингредиенттерді пісіру кәстрөлінің ішіне салу
- Тағам мен сұйықтық деңгейі ешқашан пісіру кәстрөліндегі максимум деңгейден аспауы керек (19-сурет).

КК

2. Пісіру кәстрөлін корпусқа салыңыз

- Пісіру кәстрөлі түбінің таза және құрғақ екеніне көз жеткізіңіз; және қыздыру плитасынан тамақ қалдықтарын алып тастаңыз (20-сурет).
- Пісіру кәстрөлін корпусына салыңыз (21-сурет).
- Құрылғыны ешқашан пісіру кәстрөлін салмай пайдаланбаңыз.

3. Қақпақты жабу және бекіту

- Тығыздағыш төсемнің қақпаққа мықтап орналастырылғанын тексеріңіз (43-сурет).
- Қақпақтың тұтқасын *McGr. Ru* құрылғыға салыңыз да, оның құлпын ашу үшін сағат тілі бағытымен бұраңыз (22-сурет).

4. Қысым шектегіш клапанын тіреу

- Қысым шектегіш клапанды қақпаққа дұрыс орналастырыңыз (23-сурет). Клапанның аздап бос болып тұратынын ескеріңіз, бұл қалыпты жағдай.











5. Құрылғыны қосу

- Қуат сымын толығымен жазып, оны желіге қосыңыз (24-сурет).
- Құрылғы «шиқ» еткен дыбыстық сигнал шығарады, экран жыпылықтайды да,  көрсетіледі.

6. Пісіру бағдарламасын таңдап, іске қосу

- Әр бағдарламаның әдепкі уақыты мен температурасы бар және қақпақтың белгілі бір орналасуын қажет етеді, төмендегі кестені қараңыз:

ПІСІРУ БАҒДАРЛАМАЛАРЫ КЕСТЕСІ

Пісіру бағдарламасы белгішесі	Пісіру бағдарламасы атауы	Әдепкі пісіру уақыты	Реттелетін уақыт	Әдепкі температура	Реттелетін температура	Әдепкі қысым	10 мин - 12 сағ аралығында кешкіріп бастау	24 сағатқа дейін жылуды сақтау	Қақпақ күйі		
									Қақпақ жабық және құлыпталған	Қақпақ жабық, бірақ құлыпталмаған	Қақпақ ашық
	Бұқтыру	30 мин	1 мин–2 сағ	114 С	Жоқ	70 кПа	Иә	Иә	•		
	Сорпа	12 мин	1 мин–2 сағ	114 С	Жоқ	70 кПа	Иә	Иә	•		
	Қуыру	20 мин	1 мин–1 сағ	160 С	Иә, 100 С–160 С	Жоқ	Жоқ	Жоқ			•
	Бумен әзірлеу	10 мин	1 мин–2 сағ	114 С	Жоқ	70 кПа	Иә	Иә	•		
	Қыздырып пісіру	40 мин	1 мин–2 сағ	160 С	Иә, 100 С–160 С	Жоқ	Иә	Иә		•	
	Баяу әзірлеу/ төмен температурада әзірлеу	4 сағ	1 сағ–10 сағ	60 С	Иә, 55 С–80 С	Жоқ	Иә	Жоқ	•		
	Ботқа	15 мин	1 мин–2 сағ	100 С	Жоқ	Жоқ	Иә	Иә	•		
	Йогурт және қамырды толықсыту	8 сағ	30 мин–10 сағ	38 С	Иә, 22С–40С	Жоқ	Жоқ	Жоқ	•		
	Қайта қыздыру	4 мин	1 мин–1 сағ	95 С	Жоқ	Жоқ	Иә	Иә		•	
	Қол режимі	30 мин	5 мин–4 сағ	80 С	Иә, 40 С–160 С	Жоқ	Жоқ	Жоқ	•	•	•

Ескертпе: пісіру кезінде қақпақтан, әсіресе қысым шектегіш клапаннан аздап бу шығатыны байқалуы мүмкін. Бұл қалыпты жағдай және қысым арттырылған кезде пайда болады.

Жылдам бастау нұсқаулығындағы (25-36 аралығындағы) суреттерді қараңыз



Бұқтыру бағдарламасы

- Ингредиенттерді пісіру кәстрөліне салыңыз және қақпақты толығымен жауып, бекітіңіз.
- Бұқтыру бағдарламасына  қол жеткізу үшін басқару панелінің тұтқасын оң жаққа бұраңыз. Экранда әдепкі пісіру уақыты көрсетіледі.
- Қосымша:  түймесін басып, басқару панелінің тұтқасын оң жаққа (уақытты арттыру үшін) немесе сол жаққа (уақытты азайту үшін) бұрап, қажетті уақытты орнатыңыз.
- Пісіру бағдарламасын бастау үшін  түймесін басыңыз.
- Бағдарлама алдын ала қыздыру кезеңін бастайды. Экранда оның орнына  және  көрсетіледі де, алдын ала қыздыру шамы индикаторы  жанады.
- Алдын ала қыздыру кезеңі аяқталғаннан кейін, құрылғы автоматты түрде пісіру кезеңіне ауысады. Экранда кері санақ көрсетіледі де, пісіру орындалып жатқанын білдіретін шам индикаторы  жанады.
- Пісіру үрдісі кезінде құрылғыда қысым пайда болады және қалтқы клапанды жоғары көтеріледі. Қысымды азайтпай тұрып қақпақты ашуға болмайтынын хабарлау үшін қысым екенін білдіретін шам индикаторы  жанады.
- Кері санақ аяқталғаннан кейін құрылғы дыбыстық сигнал шығарады және экранда  көрсетіледі.
- Бірнеше секундтан кейін құрылғы автоматты түрде жылуды сақтау кезеңіне ауысады. Экранда  көрсетіледі де, жылуды сақтау шамының индикаторы  жанады.
- Кез келген уақытта бағдарламаны тоқтату үшін  түймесін 3 секундқа басыңыз.











KK

Сорпа бағдарламасы



- Ингредиенттерді пісіру кәстрөліне салыңыз және қақпақты толығымен жауып, бекітіңіз.
- Сорпа бағдарламасына  қол жеткізу үшін басқару панелінің тұтқасын оң жаққа бұраңыз. Экранда әдепкі пісіру уақыты көрсетіледі.
- Қосымша:  түймесін басып, басқару панелінің тұтқасын оң жаққа (уақытты арттыру үшін) немесе сол жаққа (уақытты азайту үшін) бұрап, қажетті уақытты орнатыңыз.
- Пісіру бағдарламасын бастау үшін  түймесін басыңыз.
- Бағдарлама алдын ала қыздыру кезеңін бастайды. Экранда оның орнына  және  көрсетіледі де, алдын ала қыздыру шамы индикаторы  жанады.
- Алдын ала қыздыру кезеңі аяқталғаннан кейін, құрылғы автоматты түрде пісіру кезеңіне ауысады. Экранда кері санақ көрсетіледі де, пісіру орындалып жатқанын білдіретін шам индикаторы  жанады.
- Пісіру үрдісі кезінде құрылғыда қысым пайда болады және қалтқы клапанды жоғары көтеріледі. Қысымды азайтпай тұрып қақпақты ашуға болмайтынын хабарлау үшін қысым бар екенін білдіретін шам индикаторы  жанады.
- Кері санақ аяқталғаннан кейін құрылғы дыбыстық сигнал шығарады және экранда  көрсетіледі.
- Бірнеше секундтан кейін құрылғы автоматты түрде жылуды сақтау кезеңіне ауысады. Экранда  көрсетіледі де, жылуды сақтау шамының индикаторы  жанады.
- Кез келген уақытта бағдарламаны тоқтату үшін  түймесін 3 секундқа басыңыз.









Қуыру бағдарламасы

- Қуыру бағдарламасына  қол жеткізу үшін басқару панелінің тұтқасын оң жаққа бұраңыз. Экранда әдепкі пісіру уақыты көрсетіледі.

- Қосымша:  түймесін басып, басқару панелінің тұтқасын оң жаққа (уақытты арттыру үшін) немесе сол жаққа (уақытты азайту үшін) бұрап, қажетті уақытты орнатыңыз.
- Қосымша:  түймесін басып, басқару панелінің тұтқасын оң жаққа (температураны арттыру үшін) немесе сол жаққа (температураны азайту үшін) бұрап, қажетті температураны орнатыңыз.
- Пісіру бағдарламасын бастау үшін  түймесін басыңыз.
- Бағдарлама алдын ала қыздыру кезеңін бастайды. Экранда оның орнына  және  көрсетіледі де, алдын ала қыздыру шамының индикаторы  жанады.
- Алдын ала қыздыру кезеңі аяқталғаннан кейін, құрылғы автоматты түрде пісіру кезеңіне ауысады. Экранда кері санақ көрсетіледі де, пісіру орындалып жатқанын білдіретін шам индикаторы  жанады.
- Пісіру кәстрөліне ингредиенттерді салып, майда қуыру үшін қақпағын ашық ұстаңыз.
- Кері санақ аяқталғаннан кейін құрылғы дыбыстық сигнал шығарады және экранда  көрсетіледі.
- Бірнеше секундтан кейін құрылғы автоматты түрде күту режиміне ауысады. Экранда  көрсетіледі.
- Кез келген уақытта бағдарламаны тоқтату үшін  түймесін 3 секундқа басыңыз.



Бумен әзірлеу бағдарламасы









- Пісіру кәстрөліне 150 мл (3/4 кесе) су құйып, ингредиенттерді бу себетіне салыңыз да, бу себетін пісіру кәстрөлінің жоғарғы жағына қойыңыз. Қақпағын толығымен жауып, құлыптаңыз.
- Бумен әзірлеу бағдарламасына  қол жеткізу үшін басқару панелінің тұтқасын оң жаққа бұраңыз. Экранда әдепкі пісіру уақыты көрсетіледі.
- Қосымша:  түймесін басып, басқару панелінің тұтқасын оң жаққа (уақытты арттыру үшін) немесе сол жаққа (уақытты азайту үшін) бұрап, қажетті уақытты орнатыңыз.

- Пісіру бағдарламасын бастау үшін  түймесін басыңыз.
- Бағдарлама алдын ала қыздыру кезеңін бастайды. Экранда оның орнына  және  көрсетіледі де, алдын ала қыздыру шамының индикаторы  жанады.
- Алдын ала қыздыру кезеңі аяқталғаннан кейін, құрылғы автоматты түрде пісіру кезеңіне ауысады. Экранда кері санақ көрсетіледі де, пісіру орындалып жатқанын білдіретін шам индикаторы  жанады.
- Пісіру үрдісі кезінде құрылғыда қысым пайда болады және қалтқы клапанды жоғары көтеріледі. Қысымды азайтпай тұрып қақпақты ашуға болмайтынын хабарлау үшін қысым бар екенін білдіретін шам индикаторы  қосылады.
- Кері санақ аяқталғаннан кейін құрылғы дыбыстық сигнал шығарады және экранда  көрсетіледі.
- Бірнеше секундтан кейін құрылғы автоматты түрде жылуды сақтау кезеңіне ауысады. Экранда  көрсетіледі де, жылуды сақтау шамы индикаторы  жанады.
- Кез келген уақытта бағдарламаны тоқтату үшін  түймесін 3 секундқа басыңыз.













Қыздырып пісіру бағдарламасы

- Дайындалған тағамды пісіру кәстрөліне салыңыз, бірақ қақпақты құлыптамаңыз.
- Қыздырып пісіру бағдарламасына  қол жеткізу үшін басқару панелінің тұтқасын оң жаққа бұраңыз. Экранда әдепкі пісіру уақыты көрсетіледі.
- Қосымша:  түймесін басып, басқару панелінің тұтқасын оң жаққа (уақытты арттыру үшін) немесе сол жаққа (уақытты азайту үшін) бұрап, қажетті уақытты орнатыңыз.
- Қосымша:  түймесін басып, басқару панелінің тұтқасын оң жаққа (температураны арттыру үшін) немесе сол жаққа (температураны азайту үшін) бұрап, қажетті температураны орнатыңыз.

- Пісіру бағдарламасын бастау үшін  түймесін басыңыз.
- Бағдарлама алдын ала қыздыру кезеңін бастайды. Экранда оның орнына  және  көрсетіледі де, алдын ала қыздыру шамының индикаторы  жанады.
- Алдын ала қыздыру кезеңі аяқталғаннан кейін, құрылғы автоматты түрде пісіру кезеңіне ауысады. Экранда кері санақ көрсетіледі де, пісіру орындалып жатқанын білдіретін шам индикаторы  жанады.
- Кері санақ аяқталғаннан кейін, құрылғы дыбыстық сигнал шығарады да, экранда  көрсетіледі.
- Бірнеше секундтан кейін құрылғы автоматты түрде жылуды сақтау кезеңіне ауысады. Экранда  көрсетіледі де, жылуды сақтау шамының индикаторы  жанады.
- Кез келген уақытта бағдарламаны тоқтату үшін  түймесін 3 секундқа басыңыз.

Баяу әзірлеу/төмен температурада әзірлеу

- Ингредиенттерді пісіру кәстрөліне салыңыз да, қақпақты толығымен жауып, бекітіңіз.
- Баяу әзірлеу/төмен температурада әзірлеу бағдарламасына  қол жеткізу үшін басқару панелінің тұтқасын оң жаққа бұраңыз. Экранда әдепкі пісіру уақыты көрсетіледі.
- Қосымша:  түймесін басып, басқару панелінің тұтқасын оң жаққа (уақытты арттыру үшін) немесе сол жаққа (уақытты азайту үшін) бұрап, қажетті уақытты орнатыңыз.
- Қосымша:  түймесін басып, басқару панелінің тұтқасын оң жаққа (температураны арттыру үшін) немесе сол жаққа (температураны азайту үшін) бұрап, қажетті температураны орнатыңыз.
- Пісіру бағдарламасын бастау үшін  түймесін басыңыз.
- Бағдарлама алдын ала қыздыру кезеңін бастайды. Экранда оның орнына  және  көрсетіледі де, алдын ала қыздыру шамының индикаторы  жанады.

- Алдын ала қыздыру кезеңі аяқталғаннан кейін, құрылғы автоматты түрде пісіру кезеңіне ауысады. Экранда кері санақ көрсетіледі де, пісіру орындалып жатқанын білдіретін шам индикаторы  қосылады.
- Кері санақ аяқталғаннан кейін, құрылғы дыбыстық сигнал шығарады да, экранда  көрсетіледі.
- Бірнеше секундтан кейін құрылғы автоматты түрде күту режиміне ауысады. Экранда  көрсетіледі.
- Кез келген уақытта бағдарламаны тоқтату үшін  түймесін 3 секунд басып тұрыңыз.

Ботқа бағдарламасы









- Ингредиенттерді пісіру кәстрөліне салыңыз да, қақпақты толығымен жауып, бекітіңіз.
- Ботқа бағдарламасына  қол жеткізу үшін басқару панелінің тұтқасын оң жаққа бұраңыз. Экранда әдепкі пісіру уақыты көрсетіледі.
- Қосымша:  түймесін басып, басқару панелінің тұтқасын оң жаққа (уақытты арттыру үшін) немесе сол жаққа (уақытты азайту үшін) бұрап, қажетті уақытты орнатыңыз.
- Пісіру бағдарламасын бастау үшін  түймесін басыңыз.
- Бағдарлама алдын ала қыздыру кезеңін бастайды. Экранда оның орнына  және  көрсетіледі де, алдын ала қыздыру шамының индикаторы  жанады.
- Алдын ала қыздыру кезеңі аяқталғаннан кейін, құрылғы автоматты түрде пісіру кезеңіне ауысады. Экранда кері санақ көрсетіледі де, пісіру орындалып жатқанын білдіретін шам индикаторы  жанады.
- Кері санақ аяқталғаннан кейін, құрылғы дыбыстық сигнал шығарады да, экранда  көрсетіледі.
- Бірнеше секундтан кейін құрылғы автоматты түрде жылуды сақтау кезеңіне ауысады. Экранда  көрсетіледі де, жылуды сақтау шамы индикаторы  жанады.



- Кез келген уақытта бағдарламаны тоқтату үшін  түймесін 3 секунд басып тұрыңыз.

Йогурт/Қамырды толықсыту бағдарламасы











Йогурт/Қамырды толықсыту бағдарламасын йогурт немесе ашытқы қамырын/кондитерлік өнім қамырын әзірлеу үшін пайдалануға болады.

КК

- Йогуртті әзірлеу кезінде ингредиенттерді пісіру кәстрөліне салыңыз да, қақпақты толығымен жауып, бекітіңіз.
- Ашықты қамыр қою кезінде қамырды тікелей пісіру кәстрөлінде илей аласыз, одан кейін пісіру кәстрөлін корпусына қойып, қақпағын мықтап жабыңыз да, құлыптаңыз.
- Йогурт/Қамырды толықсыту бағдарламасына  қол жеткізу үшін басқару панелінің тұтқасын оң жаққа бұраңыз. Экранда әдепкі пісіру уақыты көрсетіледі.
- Қосымша:  түймесін басып, басқару панелінің тұтқасын оң жаққа (уақытты арттыру үшін) немесе сол жаққа (уақытты азайту үшін) бұрап, қажетті уақытты орнатыңыз.
- Қосымша:  түймесін басып, (температураны арттыру үшін) басқару панелінің тұтқасын оң жаққа немесе (температураны азайту үшін) сол жаққа бұрап, қажетті температураны орнатыңыз.
- Пісіру бағдарламасын бастау үшін  түймесін басыңыз.
- Бағдарлама алдын ала қыздыру кезеңін бастайды. Экранда оның орнына  және  көрсетіледі де, алдын ала қыздыру шамының индикаторы  жанады.
- Алдын ала қыздыру кезеңі аяқталғаннан кейін, құрылғы автоматты түрде пісіру кезеңіне ауысады. Экранда кері санақ көрсетіледі де, пісіру орындалып жатқанын білдіретін шам индикаторы  жанады.
- Кері санақ аяқталғаннан кейін, құрылғы дыбыстық сигнал шығарады да, экранда  көрсетіледі.

- Бірнеше секундтан кейін құрылғы автоматты түрде күту режиміне ауысады. Экранда  көрсетіледі.
- Кез келген уақытта бағдарламаны тоқтату үшін  түймесін 3 секунд басып тұрыңыз.

Қайта қыздыру бағдарламасы

- Ингредиенттерді пісіру кәстрөліне салыңыз да, қақпақты толығымен жауып, бекітіңіз.
- Қайта қыздыру бағдарламасына  қол жеткізу үшін басқару панелінің тұтқасын оң жаққа бұраңыз. Экранда әдепкі пісіру уақыты көрсетіледі.
- Қосымша:  түймесін басып, басқару панелінің тұтқасын оң жаққа (уақытты арттыру үшін) немесе сол жаққа (уақытты азайту үшін) бұрап, қажетті уақытты орнатыңыз.
- Пісіру бағдарламасын бастау үшін  түймесін басыңыз.
- Бағдарлама алдын ала қыздыру кезеңін бастайды. Экранда оның орнына  және  көрсетіледі де, алдын ала қыздыру шамының индикаторы  жанады.
- Алдын ала қыздыру кезеңі аяқталғаннан кейін, құрылғы автоматты түрде пісіру кезеңіне ауысады. Экранда кері санақ көрсетіледі де, пісіру пісіру орындалып жатқанын білдіретін шам индикаторы  жанады.
- Пісіру үрдісі кезінде құрылғыда қысым пайда болып, қалтқы клапанды жоғары көтеріледі. Қысымды азайтпай тұрып қақпақты ашуға болмайтынын хабарлау үшін қысым бар екенін білдіретін шам индикаторы  жанады.
- Кері санақ аяқталғаннан кейін, құрылғы дыбыстық сигнал шығарады да, экранда  көрсетіледі.
- Бірнеше секундтан кейін құрылғы автоматты түрде жылуды сақтау кезеңіне ауысады. Экранда  көрсетіледі де, жылуды сақтау шамының индикаторы  жанады.

- Кез келген уақытта бағдарламаны тоқтату үшін  түймесін 3 секунд басып тұрыңыз.





Қол режимі

- Ингредиенттерді пісіру кәстрөліне салып, рецептіге байланысты қақпағын жабыңыз немесе жаппаңыз. KK
 - Мультиаспаз режиміне  қол жеткізу үшін басқару панелінің тұтқасын оң жаққа бұраңыз. Экранда әдепкі пісіру уақыты көрсетіледі.
 - Қосымша:  түймесін басып, басқару панелінің тұтқасын (уақытты арттыру үшін) оң жаққа немесе сол жаққа (уақытты азайту үшін) бұрап, қажетті уақытты орнатыңыз.
 - Қосымша:  түймесін басып, басқару панелінің тұтқасын оң жаққа (температураны арттыру үшін) немесе сол жаққа (температураны азайту үшін) бұрап, қажетті температураны орнатыңыз.
- McGrp.Ru***
- Пісіру бағдарламасын бастау үшін  түймесін басыңыз.
 - Бағдарлама алдын ала қыздыру кезеңін бастайды. Экранда оның орнына  және  көрсетіледі және алдын ала қыздыру шамының индикаторы  жанады.
 - Алдын ала қыздыру кезеңі аяқталғаннан кейін, құрылғы автоматты түрде пісіру кезеңіне ауысады. Экранда кері санақ көрсетіледі де, пісіру орындалып жатқанын білдіретін шам индикаторы  қосылады.
 - Кері санақ аяқталғаннан кейін, құрылғы дыбыстық сигнал шығарады да, экранда  көрсетіледі.
 - Бірнеше секундтан кейін құрылғы автоматты түрде күту режиміне ауысады. Экранда  көрсетіледі.
 - Кез келген уақытта бағдарламаны тоқтату үшін  түймесін 3 секунд басып тұрыңыз.

7. Кешіктіріп бастау функциясын пайдалану

Кешіктіріп бастау пісіруді кейін бастау мақсатында құрылғыны алдын ала орнатып қою үшін пайдалы болуы мүмкін.

- Жоғарыдағы 6-бөлімде сипатталған қадамдарды орындай отырып алдымен бағдарламаны таңдаңыз.
- Таңдалған бағдарламаны бастамас бұрын  түймесін басыңыз. Экран кешіктіріп бастауға арналған әдепкі уақытты көрсетеді.
- Басқару панелінің тұтқасын оң жаққа (уақытты арттыру үшін) немесе сол жаққа (уақытты азайту үшін) бұрап, қажетті уақытты орнатыңыз.
-  түймесін басыңыз. Экранда кешіктіріліп бастау кері санағы көрсетіледі. Алдын ала орнатылған уақыт өткеннен кейін, құрылғы автоматты түрде пісіруді бастайды.

8. Қақпағын ашу

- Қалтқы клапан жоғары болса және қысым бар екенін білдіретін шам индикаторы  және McGr.Ru қақпақты ашуға әрекет жасамаңыз.
- Пісіру аяқталғаннан кейін қысымды екі түрлі жолмен азайтуға болады:

Табиғи шығару: Пісіру аяқталғаннан кейін немесе бағдарламаны тоқтатқаннан кейін құрал өздігінен салқындатылады да, қысым табиғи түрде шығады. Табиғи босату кезінде кәстрөлде қалған қысымның әсерінен тағам қатты пісіп кетуі мүмкін. Пісіру процесін дереу тоқтату үшін қолмен шығару әдісін қолданыңыз.

Қолмен шығару: Қақпақтың жоғарғы жағында қысымды азайту түймесін үздіксіз басыңыз. Пісіру кәстрөлінің ішіндегі тағамның мөлшеріне байланысты бірнеше секундтан бірнеше минутқа дейін уақыт кетуі мүмкін (31-сурет).

АБАЙЛАҢЫЗ: Құрылғыдан шығатын ыстық будан сақ болыңыз. Бетіңіз бен қолдарыңызды шығатын будан аулақ ұстаңыз (45-сурет).

- Қақпағын ашу үшін қолыңызды бүйір тұтқаларына параллель етіп қойып, қақпақ тұтқасынан ұстаңыз да, сағат тіліне қарсы бұрап, қақпақты жоғары көтеріңіз (32 және 33-суреттер).

АБАЙЛАҢЫЗ: Пісіру кәстрөлінен шығатын ыстық будан абай болыңыз.

КК

9. Құрылғыны қуат көзінен ажырату

- Пайдаланғаннан кейін, құрылғыны электр желісінен ажыратыңыз және тазартудан бұрын кем дегенде 2 сағат суытыңыз.

10. Қолданғаннан кейін тазалау

- Құрылғыны әр қолданғаннан кейін тазалап отырыңыз.
- Тазалау алдында құрылғыны кем дегенде 2 сағатқа салқындатыңыз.
- Тазалау туралы нұсқауларды 3-бөлімнен қараңыз. БІРІНШІ ПАЙДАЛАНУ АЛДЫНДА бөлімінде құрылғының барлық бөлшектерін тазалаңыз.

11. Техникалық қызметкерлермен бірге кеңестер

- Уақыт өте келе пісіру кәстрөлінің ұзақ уақыт қолданылуын қамтамасыз ету үшін тағамды оның ішінде кеспеңіз.
- Жинақпен бірге берілген керек-жарақтарды пайдаланыңыз. Металл керек-жарақтарды қолданбаңыз, олардың кастрюльдегі жабыспайтын жабынды зақымдауы мүмкін.
- Пайдаланғаннан кейін тығыздағыш төсемде тағамыңыздың иісі сақталып қалуы мүмкін. Бұл қалыпты жағдай; силиконның температурасы төмен болған кезде ашылатын және температура төмендегеннен кейін жабылатын тесіктері аз. Тығыздағыш төсемнің иісін кетіру үшін сіз:
 - Силикон сақинасын ыдыс жуғыш машинаға салыңыз
 - Пісіру кәстрөліне 1 кесе сірке суын, 1 кесе су мен 1 лимон қосып, бұмен пісіру бағдарламасын қосыңыз, одан кейін будың табиғи түрде шығарылуына мүмкіндік беріңіз.
- Зақымдалған жағдайда тығыздағыш төсемді 2 жыл сайын немесе одан ертерек ауыстырып тұрыңыз.

ТЕХНИКАЛЫҚ АҚАУЛЫҚТАРДЫ ЖОЮ НҰСҚАУЛЫҒЫ

Мәселе	Ықтимал себептер	Шешімдер
Қақпақ ашылмайды	Пісіру кәстрөліндегі қысымға байланысты ашылмауы мүмкін.	Пісіру кәстрөлінің ішіндегі қысымды кетіру үшін қысымды азайту түймесін үздіксіз басыңыз. Қысым толық босатылғанша бірнеше минут кетуі мүмкін.
	Пісіру кәстрөліндегі қысым толық босатылған, дегенмен қалтқы клапан кептелген, себебі ол тым лас және сондықтан төмен қарай жылжытылмайды.	<p>a. Құрылғыны кем дегенде 2 сағат суыту арқылы қысымның толық босатылуын қамтамасыз етіңіз.</p> <p>b. Қалтқы клапанның саңылауына іспара немесе ұзын зат салу арқылы қалтқы клапанды ақырын төмен қарай итеріңіз. Егер бұл көмектеспесе, құрылғыны Мақұлданған қызмет көрсету орталығына жөнелтіңіз.</p> <p>c. Келесі пайдалану үшін қалтқы клапанды мұқият тазалап, құрғатыңыз.</p>
Қақпақ жабылмайды	Тығыздағыш төсем дұрыс орнатылмаған.	Тығыздағыш төсемді тиісті түрде орнатыңыз.
	Пісіру кәстрөлінде бу шығаратын ыстық ингредиенттер бар.	Қақпақты қайтадан жаппас бұрын, пісіру кәстрөліндегі ингредиенттер салқындағанша күтіңіз.
	Қалтқы клапан тым ластанғандықтан бітеліп қалған, сондықтан төмен қарай жылжытылмайды.	<p>a. Қалтқы клапанның саңылауына іспара немесе ұзын зат салу арқылы қалтқы клапанды ақырын төмен қарай итеріңіз. Егер бұл көмектеспесе, құрылғыны Мақұлданған қызмет көрсету орталығына жөнелтіңіз.</p> <p>b. Келесі пайдалану үшін қалтқы клапанды мұқият тазалап, құрғатыңыз.</p>
	Қақпақтың жабылған күйі немесе бағыты дұрыс емес.	Нұсқаулыққа сәйкес қақпақты дұрыс бағытта жабыңыз.
Қақпақты ашқан кезде, пісіру кәстрөлі қақпаққа жабысып қалады.	Тығыздағыш төсем сору әсерін орындады.	Пісіру кәстрөлі қақпақтан өздігінен босайды. Бұл қалыпты жағдай және жай ғана өнімнің жақсы тұмшаланғанын көрсетеді. Пісіру кәстрөлін ашқан кезде пісіру кәстрөлінің өнімге қатты түсіп кетпеуі үшін әрқашан қақпағын ақырын ашыңыз.

Мәселе	Ықтимал себептер	Шешімдер
Қысым шектегіш клапаннан қысымның қарқынды шығарылуы.	Қысым шектегіш клапан дұрыс қалыпта қойылмаған.	Қысым шектегіш клапаны орнына түсу үшін оны абайлап айналдырыңыз/басыңыз. Ыстық будан абай болыңыз. Қауіпсіз қалыпта тұрыңыз және пеш қолғабын киіңіз.
	Қысымды басқару элементтерінің ақаулы болуынан қысым түседі	Құрылғыны Мақұлданған қызмет көрсету орталығына жөндеуге беріп жіберіңіз.
Қалтқы клапаннан қысымды үздіксіз азайтыңыз.	Қалтқы клапанда қалдық бар. <i>McGrp.Ru</i>	<p>a. Пісіру кестөлінің ішіндегі қысымды кетіру үшін қысымды азайту түймесін үздіксіз басыңыз. Қысым толық босатылғанша бірнеше минут кетуі мүмкін.</p> <p>b. Тазалау алдында құрылғыны кем дегенде 2 сағатқа салқындатыңыз.</p> <p>c. Пісіруді қайта бастамас бұрын қалтқы клапанды тазалаңыз және құрғатыңыз.</p>
	Қалтқы клапан бітеліп қалған.	<p>a. Пісіру кестрөлінің ішіндегі қысымды кетіру үшін қысымды азайту түймесін үздіксіз басыңыз. Қысым толық босатылғанша бірнеше минут кетуі мүмкін.</p> <p>b. Тазалау алдында құрылғыны кем дегенде 2 сағатқа салқындатыңыз.</p> <p>c. Пісіруді қайта бастамас бұрын қалтқы клапанды тазалаңыз және құрғатыңыз.</p>

KK

Мәселе	Ықтимал себептер	Шешімдер
Қақпағынан бу шығады.	Тығыздағыш төсем дұрыс орнатылмаған.	Тығыздағыш төсемді алыңыз, тазалаңыз және оны дұрыс күйде қайта орнатыңыз.
	Тығыздағыш төсем лас.	Тығыздағыш төсемді алып, тазалаңыз да, оны дұрыс күйде қайта орнатыңыз.
	Тығыздағыш төсем зақымдалған, пісіру кәстрөлінің шеті зақымдалған.	Құрылғыны Мақұлданған қызмет көрсету орталығына жөндеуге беріп жіберіңіз.
Тағам піспеген	Қатты/сұйық ингредиенттердің қатынасы дұрыс емес.	Рецептінің мөлшерлерін дәлме-дәл қолдана отырып қайталап көріңіз.
	Қуат көзінде қуат жоқ.	Үйдегі электр желісін тексеріңіз.
Цифрлық экранда E0 көрсетіледі.	Қысым қосқышында ақау бар.	Құрылғыны Мақұлданған қызмет көрсету орталығына жөндеуге беріп жіберіңіз.
Цифрлық экранда E1 көрсетіледі.	Температура датчигінде ақау бар.	Құрылғыны Мақұлданған қызмет көрсету орталығына жөндеуге беріп жіберіңіз.
Цифрлық экранда E2 көрсетіледі.	Қақпақ пісіру бағдарламасы үшін дұрыс қойылмаған. Әр бағдарлама үшін арнайы қақпақ қалпы қажет.	Пісіру бағдарламасына қажет қақпақтың күйін тексеріп, реттеңіз, осы нұсқаулықтың 6-бөліміндегі пісіру бағдарламалары кестесін қараңыз. Қақпақ дұрыс қойылғаннан кейін, бағдарламаны қайта іске қосыңыз. Егер мәселе шешілмесе, құрылғыны Мақұлданған қызмет көрсету орталығына жөндеуге беріп жіберіңіз.

TEFAL/T-FAL* ХАЛЫҚАРАЛЫҚ ШЕКТЕУЛІ КЕПІЛДІГІ

 : www.tefal.com

Бұл өнімдерді кепілдік мерзімі ішінде және одан кейін TEFAL/T-FAL* компаниясы жөндейді.

Керек-жарақтар, шығыс материалдар және түпкі пайдаланушыға арналған ауыстыру бөлшектері TEFAL/T-FAL компаниясының www.tefal.com интернет веб-сайтында сипатталғандай жергілікті нарықта сатылса, оларды сатып алуға болады

Кепілдік:**

Қосымшада тіркелген елдер тізімінде көрсетілгендей, TEFAL / T-FAL осы өнімді сатып алудың бастапқы күнінен немесе жеткізу күнінен бастап осы елдерде*** кепілдік мерзімі ішінде материалдардың немесе өндірістің кез келген өндірістік ақауларына қатысты кепілдік береді. Өндірушінің халықаралық кепілдігі ақаулы өнімдер бастапқы сипаттамаларына сәйкес келуі үшін, оларды жөндеу немесе ауыстыру және қажетті жұмыс күшін қолдану арқылы қалпына келтіруге қатысты барлық шығындарды қамтиды. TEFAL/T-FAL компаниясының таңдауы бойынша ақаулы өнімді жөндеудің орнына балама немесе жетілдірілген алмастырғыш өнім берілуі мүмкін. Осы кепілдікке сәйкес TEFAL/T-FAL компаниясының жалғыз міндеттемесі және сіздің айрықша шешіміңіз осындай жөндеп немесе ауыстырып берумен шектеледі.

KK

Шарттар мен ерекше жағдайлар:

Сатып алғаныңызды дәлелдейтін түбіртек болмаса, TEFAL/T-FAL кез келген өнімді жөндеп немесе ауыстырып беруге міндетті емес. Өнімді тікелей апаруға немесе тапсырыс берілген жеткізілім арқылы (немесе пошта қызметінің балама әдісімен) уәкілетті TEFAL/T-FAL қызмет көрсету орталығына тиісті түрде орап, қайтару керек. Әр елдің уәкілетті қызмет көрсету орталықтарының толық мекенжайлары TEFAL/T-FAL компаниясының веб-сайтында (www.tefal.com) көрсетілген немесе оларды бірге берілген елдер тізіміндегі тұтынушыларға қызмет көрсету орталығына қоңырау шалу арқылы білуге болады. Сатып алғаннан кейін ең жақсы қызметті ұсыну және тұтынушылардың қанағаттанушылығын үнемі арттыру үшін TEFAL/T-FAL өз өнімін жөндеген немесе уәкілетті TEFAL/T-FAL қызмет көрсету орталығында айырбастаған барлық тұтынушыларға қанағаттану туралы сауалнама жіберуі мүмкін. Бұл кепілдік тек тұрмыстық мақсатта сатып алынған және пайдаланылатын өнімдерге ғана қолданылады және дұрыс пайдаланбау, ұқыпсыздық, TEFAL/T-FAL компаниясының нұсқауларын сақтамау, өнімді өзгерту немесе рұқсатсыз жөндеу, иесінің дұрыс орамауы немесе тасымалдаушының дұрыс пайдаланбауы нәтижесінде туындаған кез келген зақымға қолданылмайды. Ол сондай-ақ қалыпты тозуға, техникалық қызмет көрсетуге немесе шығыс бөліктерін ауыстыруға, сондай-ақ мына әрекеттерге қолданылмайды:

- өнім идентификаторында немесе спецификацияда көрсетілгендей қате көрнеуге немесе жиілікке байланысты зақымдар немесе нашар нәтиже
- судың немесе тұтынылатын материалдардың дұрыс түрін пайдаланбау
- механикалық зақым, шамадан тыс жүктеме
- өнімге судың, шаңның немесе жәндіктердің түсіп кетуі (жәндіктерге арналған функциялары бар құрылғыларды қоспағанда)
- қағын кетіру (пайдалану жөніндегі нұсқаулыққа сәйкес қағын кетіру керек)
- найзағай немесе қуат жарқылы нәтижесінде зақымдалу
- өнімдегі кез келген шыны немесе фарфор жабдықтың зақымдалуы
- өрт, су тасқыны және т. б. секілді жазатайым оқиғалар
- кәсіби немесе коммерциялық мақсатта пайдалану

Тұтынушылардың заңды құқықтары:

Осы TEFAL/T-FAL халықаралық кепілдігі тұтынушының заңда белгіленген құқықтарына, не болмаса жоққа шығаруға немесе шектеуге болмайтын құқықтарына, сондай-ақ тұтынушы тауарды сатып алған бөлшек сатушыға қатысты құқықтарына әсер етпейді. Бұл кепілдік тұтынушыға белгілі бір заңды құқықтар береді, ал тұтынушының мемлекетке және елге байланысты әртүрлі болатын басқа заңды құқықтары болуы мүмкін. Тұтынушы осындай құқықтарды өз қалауы бойынша қолдана алады. ***Егер өнім көрсетілген бір елде сатып алынса, содан кейін көрсетілген басқа елде пайдаланылса, онда TEFAL/T-FAL компаниясының халықаралық кепілдік мерзімі өнім көрсетілген елде ұзақ кепілдік мерзімімен сатып алынған болса да, пайдалану еліне арналған кезең болып табылады. Егер пайдалану елінде өнімді TEFAL/T-FAL сатпаса, жөндеу процесі ұзақ уақытты қажет етуі мүмкін. Егер өнімді жаңа пайдалану елінде жөндеу мүмкін болмаса, TEFAL/T-FAL халықаралық кепілдігі бойынша оған ұқсас немесе балама өніммен (мүмкіндігінше бағасы бірдей) алмастыруға болады. *TEFAL компаниясының тұрмыстық техникасы Америка мен Жапония секілді кейбір аумақтарда T-FAL брендімен белгілі. TEFAL/T-FAL – Groupe SEB компаниясының тіркелген сауда белгілері. Кепілдік туралы шағым бергіңіз келсе, осы құжатты анықтама алу үшін сақтаңыз.

****Тек Австралия үшін:**

Біздің өнімдеріміз австралиялық тұтынушылар құқығын қорғау туралы заңға сәйкес жоққа шығаруға болмайтын кепілдіктермен жеткізіледі. Елеулі ақаулық болған жағдайда, ауыстыруға немесе ақшаны қайтаруға және кез келген басқа себебі бар шығындар мен залалдар үшін өтемақы алуға құқығыңыз бар. Тауар сапаға сәйкес келмесе және ақаулық елеулі ақаулық болмаса, тауарды жөндеп немесе ауыстырып беруін сұрауға да құқығыңыз бар.

****Тек Үндістан үшін:**

Tefal сіздегі өнімге 2 жылдық кепілдік беріледі. Кепілдік тек ақаулы өнімді жөндеуге қолданылады, бірақ TEFAL компаниясының таңдауы бойынша ақаулы өнім жөндеудің орнына ауыстырып берілуі мүмкін. Тұтынушы өзіндегі өнімді жөндеу үшін міндетті түрде TEFAL SERVICE APP смартфон қолданбасы немесе **Жұмыс уақыты дүйсенбі-сенбі 09:00-ден 06-ға дейін, 1860-200-1232** TEFAL тұтынушыларды қолдау орталығына қоңырау шалу арқылы қызмет көрсету туралы өтінішін тіркеу керек. Пошта арқылы қайтарылған тауарлар кепілдікке кірмейді. Сатып алғанының дәлелі ретінде тұтынушы осы мөр басылған кепілдік картасымен бірге тауар түбіртегін де ұсынуы керек.

Tefal[®]
McGrp.Ru
www.tefal.com