

# beko

## Built-in Oven

User Manual

## Cuptor încorporabil

Manual de utilizare



BBIM12300XMPSEF

385443201\_1/ EN/ RO/ R.AA/ 24/05/23 18:38  
7724086755

## Welcome!

---

Dear Customer,

Thank you for choosing the Beko product. We want your product, manufactured with high quality and technology, to offer you the best efficiency. Therefore, carefully read this manual and any other documentation provided before using the product.

Keep in mind all the information and warnings stated in the user's manual. This way, you will protect yourself and your product against the dangers that may occur.

Keep the user's manual. If you give the product to someone else, give the manual with it. The warranty conditions, usage and troubleshooting methods for your product are provided in this manual.

### The symbols and their descriptions in the user's manual:



Hazard that may result in death or injury.



Important information or useful usage tips.



Read the user's manual.



Hot surface warning.

**NOTICE** Hazard that may result in material damage to the product or its environment.

**Arçelik A.Ş.**

Karaağaç caddesi No:2-6  
34445 Sütlüce/İstanbul/TURKEY

Made in TURKEY

## Table of Contents

|   |           |   |           |
|---|-----------|---|-----------|
| <b>1 Safety Instructions.....</b>   | <b>4</b>  | 6.1 General Warnings About Baking<br>in the Oven.....       | 24        |
| 1.1 Intended Use.....   | 4         | 6.1.1 Pastries and oven food.....                           | 24        |
| 1.2 Child, Vulnerable Person and Pet<br>Safety .....                                      | 4         | 6.1.2 Meat, Fish and Poultry .....                          | 27        |
| 1.3 Electrical Safety.....  | 5         | 6.1.3 Grill .....   | 28        |
| 1.4 Transportation Safety .....   | 6         | 6.1.4 Test foods.....                                       | 28        |
| 1.5 Installation Safety.....  | 7         | <b>7 Maintenance and Cleaning.....</b>                      | <b>30</b> |
| 1.6 Safety of Use .....   | 7         | 7.1 General Cleaning Information .....                      | 30        |
| 1.7 Temperature Warnings .....  | 8         | 7.2 Cleaning Accessories.....                               | 31        |
| 1.8 Accessory Use.....  | 8         | 7.3 Cleaning the Control Panel.....                         | 31        |
| 1.9 Cooking Safety .....  | 8         | 7.4 Cleaning the inside of the oven<br>(cooking area) ..... | 31        |
| 1.10 Maintenance and Cleaning Safety  | 9         | 7.5 Easy Steam Cleaning.....                                | 32        |
| 1.11 High temperature self-cleaning<br>(Pyrolysis) .....                                  | 9         | 7.6 High temperature self-cleaning ...                      | 33        |
| <b>2 Environmental Instructions.....</b>  | <b>10</b> | 7.7 Cleaning the Oven Door.....                             | 34        |
| 2.1 Waste Directive.....  | 10        | 7.8 Removing the Inner Glass of The<br>Oven Door.....       | 35        |
| 2.1.1 Compliance with the WEEE Dir-<br>ective and Disposing of the<br>Waste Product ..... | 10        | 7.9 Cleaning the Oven Lamp .....                            | 36        |
| 2.2 Package Information.....  | 10        | <b>8 Troubleshooting .....</b>                              | <b>38</b> |
| 2.3 Recommendations for Energy<br>Saving.....   | 10        |   |           |
| <b>3 Your product .....</b>   | <b>11</b> |   |           |
| 3.1 Product Introduction .....  | 11        |   |           |
| 3.2 Product Control Panel Introduc-<br>tion and Usage.....                                | 11        |   |           |
| 3.2.1 Control Panel.....  | 12        |   |           |
| 3.2.2 Introduction of the oven control<br>panel .....                                     | 12        |   |           |
| 3.3 Oven operating functions.....   | 12        |   |           |
| 3.4 Product Accessories .....   | 13        |   |           |
| 3.5 Use of Product Accessories .....  | 14        |   |           |
| 3.6 Technical Specifications.....   | 17        |   |           |
| <b>4 First Use.....</b>   | <b>18</b> |   |           |
| 4.1 First Timer Setting.....  | 18        |   |           |
| 4.2 Initial Cleaning .....  | 18        |   |           |
| <b>5 Using the Oven.....</b>  | <b>19</b> |   |           |
| 5.1 General Information on Using the<br>Oven .....  | 19        |   |           |
| 5.2 Operation of the Oven Control<br>Unit .....   | 19        |   |           |
| 5.3 Settings .....  | 22        |   |           |
| <b>6 General Information About Bak-<br/>ing.....</b>                                      | <b>24</b> |   |           |



## 1 Safety Instructions

---

- This section includes the safety instructions necessary to prevent the risk of personal injury or material damage.
- If the product is handed over to someone else for personal use or second-hand use purposes, the user's manual, product labels and other relevant documents and parts should also be given.
- Our company shall not be held responsible for damages that may occur if these instructions are not observed.
- Failure to follow these instructions shall void any warranty.
- Always have the installation and repair works made by the manufacturer, the authorised service or a person that the importer company shall designate.
- Use original spare parts and accessories only.
- Do not repair or replace any component of the product unless it is clearly specified in the user's manual.
- Do not make technical modifications on the product.



### 1.1 Intended Use

- This product is designed to be used at home. It is not suitable for commercial use.
- Do not use the product in gardens, balconies or other outdoors. This product is intended to be used in households and in the staff kitchens of shops, offices and other working environments.
- **WARNING:** This product should be used for cooking purposes only. It should not be used for different purposes, such as heating the room.
- The oven can be used to defrost, bake, fry and grill food.
- This product should not be used for heating, plate heating, drying by hanging towels or clothes on the handle.



### 1.2 Child, Vulnerable Person and Pet Safety

- This product can be used by children 8 years of age and older, and people who are underdeveloped in physical, sensory or mental skills, or who have lack of experience and knowledge, as long as they are

supervised or trained about the safe use and hazards of the product.

- Children should not play with the product. Cleaning and user maintenance should not be performed by children unless there is someone overseeing them.
- This product should not be used by people with limited physical, sensory or mental capacity (including children), unless they are kept under supervision or receive the necessary instructions.
- Children should be supervised to ensure that they do not play with the product.
- Electrical products are dangerous for children and pets. Children and pets must not play with, climb on, or enter the product.
- Do not put objects that children may reach on the product.
- **WARNING:** During use, the accessible surfaces of the product are hot. Keep children away from the product.
- Keep the packaging materials out of the reach of children. There is a hazard of injury and suffocation.

- When the door is open, do not put any heavy objects on it or allow children to sit on it. You may cause the oven to tip over or damage the door hinges.
- For the safety of children, cut the power plug and make the product inoperable before disposing the product.

### 1.3 Electrical Safety

- Plug the product into a grounded outlet protected by a fuse that matches the current ratings indicated on the type label. Have the grounding installation made by a qualified electrician. Do not use the product without grounding in accordance with local / national regulations.
- The plug or the electrical connection of the product should be in an easily accessible place (where it will not be affected by the flame of the hob). If this is not possible, there should be a mechanism (fuse, switch, key switch, etc.) on the electrical installation to which the product is connected, in compliance with the electrical regulations and separating all poles from the network.

- The product must not be plugged into the outlet during installation, repair, and transportation.
  - Plug the product into an outlet that meets the voltage and frequency values specified on the type label.
  - If your product does not have a power cable, only use the power cable described in the "Technical specifications" section.
  - Do not jam the power cable under and behind the product. Do not put a heavy object on the power cable. The power cable should not be bent, crushed, and come into contact with any heat source.
  - The rear surface of the oven gets hot when it is in use. Power cords must not touch the back surface, connections may be damaged.
  - Do not jam the electric cables into the oven door and do not pass them over hot surfaces. Otherwise, cable insulation may melt and cause fire as a result of short circuit.
  - Use original cable only. Do not use cut or damaged cables or intermediate cables.
  - If the power cable is damaged, it must be replaced by the manufacturer, an authorized service or a person to be specified by the importer company in order to prevent possible dangers.
  - **WARNING:** Before replacing the oven lamp, be sure to disconnect the product from the mains supply to avoid the risk of electric shock. Unplug the product or turn off the fuse from the fuse box.
- If your product has a power cable and plug:
- Do not plug the product into an outlet that is loose, has come out of its socket, is broken, dirty, oily, with risk of water contact (for example, water that may leak from the counter).
  - Never touch the plug with wet hands! Never unplug by pulling on the cable, always pull out by holding the plug.
  - Make sure that the product plug is securely plugged into the outlet to avoid arcing.



## 1.4 Transportation Safety

- Disconnect the product from the mains before transporting the product.

- The product is heavy, carry the product with at least two people.
- Do not use the door and / or handle to transport or move the product.
- Do not put other items on the product and carry the product upright.
- When you need to transport the product, wrap it with bubble wrap packaging material or thick cardboard and tape it tightly. Secure the product tightly with tape to prevent the removable or moving parts of the product and the product from getting damaged.
- Check the overall appearance of the product for any damage that may have occurred during transportation.

### **1.5 Installation Safety**

- Before the product is installed, check the product for any damage. If the product is damaged, do not install it.
- Do not install the product near heat sources (radiators, stoves, etc.).
- Keep the surroundings of all ventilation ducts of the product open.
- To prevent overheating, the product should not be installed behind decorative doors.

### **1.6 Safety of Use**

- Ensure that the product is switched off after every use.
- If you will not use the product for a long time, unplug it or turn off the fuse from the fuse box.
- Do not operate defective or damaged product. If any, disconnect the electricity / gas connections of the product and call the authorized service.
- Do not use the product if the front door glass is removed or cracked.
- Do not climb on the product to reach anything or for any other reason.
- Never use the product when your judgement or coordination is impaired by the use of alcohol and/or drugs.
- Flammable objects kept in the cooking area may catch fire. Never store flammable objects in the cooking area.
- The oven handle is not a towel dryer. When using the product, do not hang towels, gloves or similar textiles on the handle.
- The hinges of the product door move when opening and closing the door and might jam. When opening / closing the door, do not hold the part with the hinges.

## 1.7 Temperature Warnings

- **WARNING:** The accessible parts of the product will be hot during use. Care should be taken to avoid touching the product and heating elements. Children under the age of 8 should not be brought close to the product without an adult.
- Do not place flammable / explosive materials near the product, as the edges will be hot while it is operating.
- As steam may be exhaled, keep away while opening the oven door. The steam may burn your hand, face and / or eyes.
- During operation, the product may become hot. Care should be taken to avoid touching hot parts, inside of the oven and heating elements.
- Always use heat resistant oven gloves while placing food in the hot oven, or removing the food from the hot oven, etc.

## 1.8 Accessory Use

- It is important that the wire grill and tray are placed properly on the wire shelves. For

detailed information, refer to the section "**Usage of accessories**".

- Accessories can damage the door glass when closing the product door. Always push the accessories to the end of the cooking area.

## 1.9 Cooking Safety

- Be careful when using alcoholic drinks in your dishes. Alcohol evaporates at high temperatures and may cause fire since it can ignite when it comes into contact with hot surfaces.
- Food waste, oil, etc. in the cooking area may catch fire. Before cooking, remove such coarse dirt.
- Food Poisoning Hazard: Do not let food sit in oven for more than 1 hour before or after cooking. Otherwise it may cause food poisoning or diseases.
- Do not heat closed tins and glass jars in the oven. The pressure that would build-up in the tin/jar may cause it to burst.
- Place the greaseproof paper in a cookware or on the oven accessory (tray, wire grill, etc.) with food and place it in the

preheated oven. Remove any excessive pieces of greaseproof paper hanging from the accessory or container to avoid the risk of touching the oven heater elements. Never use greaseproof paper at an oven temperature higher than the maximum use temperature specified on the greaseproof paper you are using. Never place greaseproof paper on the oven base.

- Do not place baking trays, dishes or aluminium foil directly onto the bottom of the oven. The accumulated heat might damage the bottom of the oven.
- Close the oven door during grilling. Hot surfaces may cause burns!
- Food not suitable for grilling carries a fire hazard. Grill only food that is suitable for heavy grill fire. Also, do not place the food too far in the back of the grill. This is the hottest area and fatty foods may catch fire.

### **1.10 Maintenance and Cleaning Safety**

- Wait for the product to cool before cleaning the product. Hot surfaces may cause burns!

- Never wash the product by spraying or pouring water on it! There is the risk of electric shock!
- Do not use steam cleaners to clean the product as this may cause an electric shock.
- Do not use harsh abrasive cleaners, metal scrapers, wire wool or bleach materials to clean the oven front door glass / (if present) oven upper door glass. These materials can cause glass surfaces to be scratched and broken.
- Always keep the control panel clean and dry. A damp and dirty surface may cause problems in operating the functions.



### **1.11 High temperature self-cleaning (Pyrolysis)**

- During self-cleaning, the surfaces become hotter than in standard use. Keep children away.
- Hot surfaces cause burns! Do not touch the product during self-cleaning and keep children away from the product. Wait at least 30 minutes before removing the residue.

- During self-cleaning, smoke will be released due to the burning of food residues. Ventilate your kitchen well during the cleaning process.
- Before starting the cleaning, clean the outer surfaces of the oven and the food residues inside the oven with soapy cloth. Remove all accessories and

cooking utensils from the oven. If your product has a pyro proof accessory (resistant to high temperature self-cleaning), you do not need to remove these accessories from the oven.

- If there is a hob over your oven, do not operate the hob during prolysis.

## 2 Environmental Instructions

---

### 2.1 Waste Directive

#### 2.1.1 Compliance with the WEEE Directive and Disposing of the Waste Product

This product complies with EU WEEE Directive (2012/19/EU). This product bears a classification symbol for waste electrical and electronic equipment (WEEE).



This product has been manufactured with high quality parts and materials which can be reused and are suitable for recycling. Therefore, do not dispose of the waste product with normal domestic and other wastes at the end of its service life. Take it to a collection point for the recycling of electrical and electronic equipment. You can ask your local administration about these collection points. Disposing of the appliance properly helps prevent negative consequences for the environment and human health.

#### Compliance with RoHS Directive:

The product you have purchased complies with EU RoHS Directive (2011/65/EU). It does not contain harmful and prohibited materials specified in the Directive.

### 2.2 Package Information

Packaging materials of the product are manufactured from recyclable materials in accordance with our National Environment Regulations. Do not dispose of the packaging waste with the household or other wastes, take it to the packaging material collection points designated by the local authorities.

### 2.3 Recommendations for Energy Saving

According to EU 66/2014, information on energy efficiency can be found on the product receipt supplied with the product. The following suggestions will help you use your product in an ecological and energy-efficient way:

- Defrost frozen food before baking.
- In the oven, use dark or enamelled containers that transmit heat better.
- If specified in the recipe or user's manual, always preheat. Do not open the oven door frequently during baking.
- Turn off the product 5 to 10 minutes before the end time of baking in prolonged bakings. You can save up to 20% electricity by using residual heat.
- Try to cook more than one dish at a time in the oven. You may cook at the same time by placing two cookers on the wire

rack. In addition, if you cook your meals one after the other, it will save energy because the oven will not lose its heat.

- Do not open the oven door when baking in the “Eco fan heating” operating function. If the door is not opened, the in-

ternal temperature is optimized to save energy in the “Eco fan heating” operating function, and this temperature may differ from what is shown on the display.

## 3 Your product

### 3.1 Product Introduction

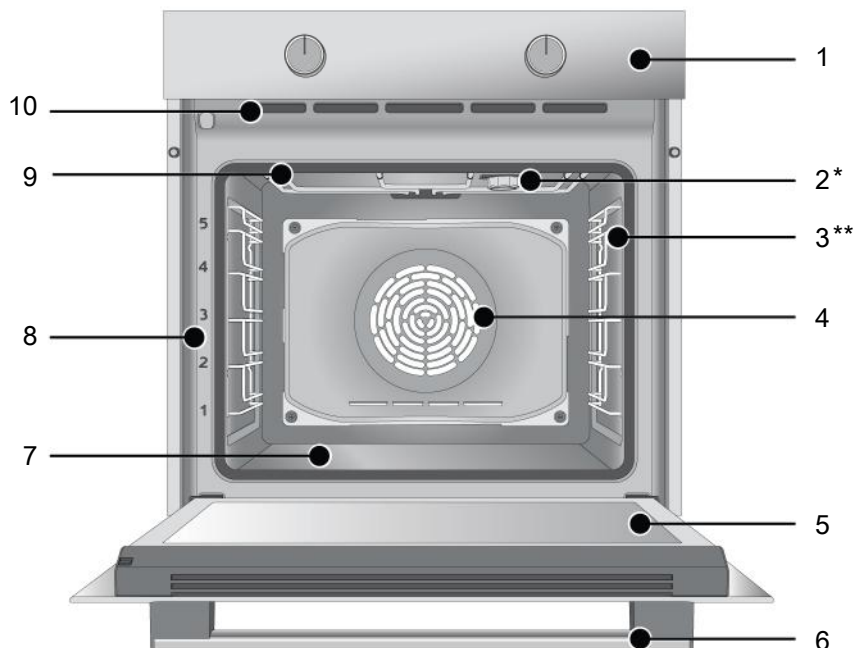

1 Control panel

3 Wire shelves

5 Door

7 Lower heater (under the steel plate)

9 Upper heater

2 Lamp

4 Fan motor (behind the steel plate)

6 Handle

8 Shelf positions

10 Ventilation holes

\* Varies depending on the model. Your product may not be equipped with a lamp, or the type and location of the lamp may differ from the illustration.

\*\* Varies depending on the model. Your product may not be equipped with a wire rack. In the image, a product with wire rack is shown as an example.

### 3.2 Product Control Panel Introduction and Usage

In this section, you can find the overview and basic uses of the product's control panel. There may be differences in images and some features depending on the type of product.

### 3.2.1 Control Panel

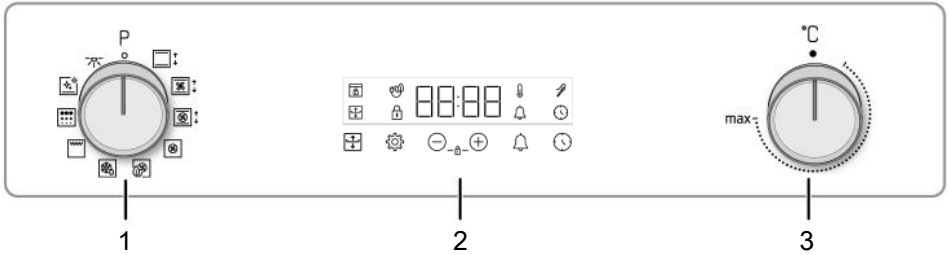

- 1 Function selection knob
- 3 Temperature knob

- 2 Timer

If there are knob(s) controlling your product, in some models this/these knob(s) may be so that they come out when pushed (buried knobs). For settings to be made with these knobs, first push the relevant knob in and pull out the knob. After making your adjustment, push it in again and replace the knob.

### 3.2.2 Introduction of the oven control panel

#### Function selection knob

You can select the oven operating functions with the function selection knob. Turn left / right from closed (top) position to select.

#### Temperature knob

You can select the temperature you want to cook with the temperature knob. Turn clockwise from the closed (top) position to select.

#### Oven inner temperature indicator

You can see the interior temperature of the oven on the timer display. The oven heats up until it reaches the set temperature and maintains this temperature and the 3-line heating animation flashes to the far right. When the oven temperature reaches the set value, this animation stops and the "C" symbol appears constantly next to the set temperature value.

#### Timer

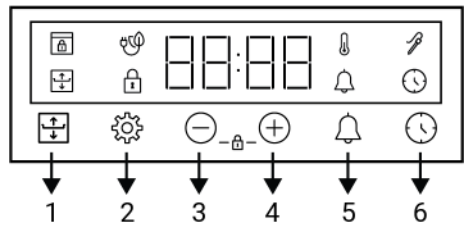

- 1 Flexible cooking button
- 2 Settings key
- 3 Decrease key
- 4 Increase key
- 5 Alarm key
- 6 Time setting key

#### Display symbols

- : Baking time symbol
- : Flexible cooking symbol
- : Alarm symbol
- : Meat probe symbol \*
- : Key lock symbol
- : Temperature symbol
- : Symbol of baking with eco fan
- : Door lock symbol \*











\* It varies depending on the product model. It may not be available on your product.

### 3.3 Oven operating functions

On the function table, the operating functions you can use in your oven and the highest and lowest temperatures that can

be set for these functions are shown. The

order of the operating modes shown here may differ from the arrangement on your product.

| Function symbol  | Function description            | Temperature range (°C) | Description and use  |
|--|---------------------------------|------------------------|--|
|    | Oven lamp                       | -                      | No heater works in the oven. Only the oven lamp lights up.   |
|    | Operating with fan              | -                      | The oven is not heated. Only the fan (on the back wall) operates. Frozen food with granules is slowly defrosted at room temperature, cooked food is cooled. The time required to defrost a whole piece of meat is longer than for foods with grains. |
|    | Top and bottom heating          | 40-280                 | Food is heated from above and below at the same time. Suitable for cakes, pastries or cakes and stews in baking moulds. Cooking is done with a single tray.  |
|    | Bottom heating                  | 40-220                 | Only lower heating is on. It is suitable for foods that need browning on the bottom. This function should also be used for easy steam cleaning.  |
|    | Fan assisted bottom/top heating | 40-280                 | The hot air heated by the upper and lower heaters is distributed equally and rapidly throughout the oven with the fan. Cooking is done with a single tray.   |
|    | Fan Heating                     | 40-280                 | The hot air heated by the fan heater is distributed equally and rapidly throughout the oven with the fan. It is suitable for multi-tray cooking at different shelf levels.   |
|    | Eco fan heating                 | 160-220                | In order to save energy, you can use this function instead of using "Fan Heating" in the range of 160-220°C. But; cooking time will be slightly longer.  |
|   | "3D" function                   | 40-280                 | Upper heating, lower heating and fan heating functions operate. Each side of the product to be cooked is cooked equally and quickly. Cooking is done with a single tray.   |
|  | Full grill                      | 40-280                 | The large grill on the oven ceiling works. It is suitable for grilling in large amounts.   |
|  | Pyrolysis                       | -                      | It is used for self-cleaning of the oven at high temperature. Look at the specifications in the maintenance and cleaning section for this function.  |

### 3.4 Product Accessories

There are various accessories in your product. In this section, the description of the accessories and the descriptions of the correct usage are available. Depending on the product model, the supplied accessory

varies. All accessories described in the user's manual may not be available in your product.

 The trays inside your appliance may be deformed with the effect of the heat. This has no effect on the functionality. Deformation disappears when the tray is cooled.

### Standard tray

It is used for pastries, frozen foods and frying large pieces.



### Wire grill

It is used for frying or placing the food to be baked, fried and stewed on the desired shelf.

**On models with wire shelves :**

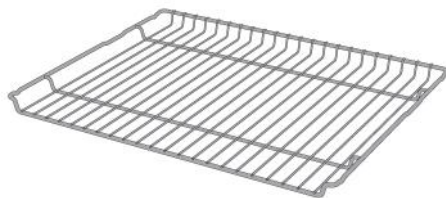

**On models without wire shelves :**

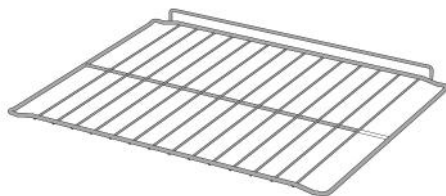

## 3.5 Use of Product Accessories

### Cooking shelves

There are 5 levels of shelf position in the cooking area. You can also see the order of the shelves in the numbers on the front frame of the oven.

**On models with wire shelves :**

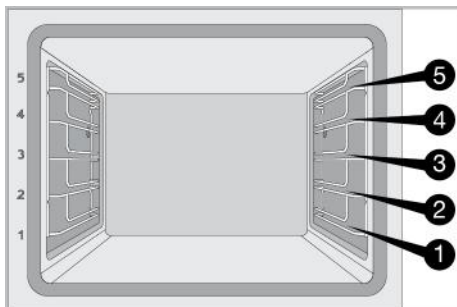

**On models without wire shelves :**

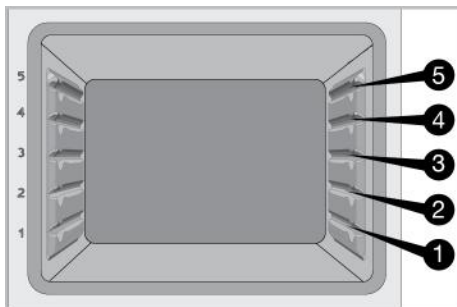

### Placing the wire grill on the cooking shelves

**On models with wire shelves :**

It is crucial to place the wire grill on the wire side shelves properly. While placing the wire grill on the desired shelf, the open section must be on the front. For better cooking, the wire grill must be secured on the wire shelf's stopping point. It must not pass over the stopping point to contact with the rear wall of the oven.

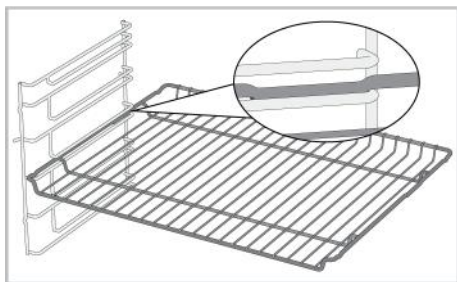

**On models without wire shelves :**

It is crucial to place the wire grill on the side shelves properly. The wire grill has one direction when placing it on the shelf. While placing the wire grill on the desired shelf, the open section must be on the front.

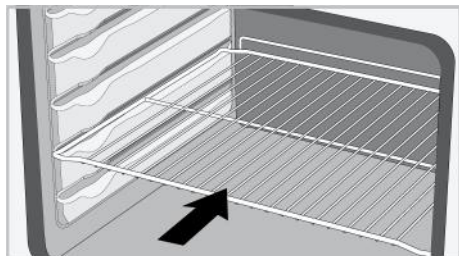
**Placing the tray on the cooking shelves****On models with wire shelves :**

It is also crucial to place the trays on the wire side shelves properly. While placing the tray on the desired shelf, its side designed for holding must be on the front. For better cooking, the tray must be secured on the stopping socket on the wire shelf. It must not pass over the stopping socket to contact with the rear wall of the oven.

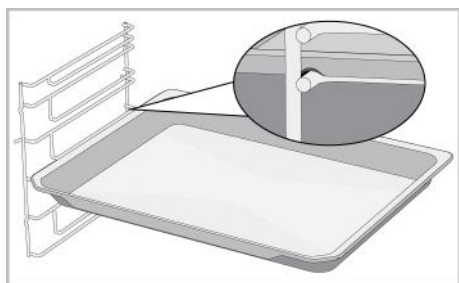
**On models without wire shelves :**

It is also crucial to place the trays on the side shelves properly. The tray has one direction when placing it on the shelf. While placing the tray on the desired shelf, its side designed for holding must be on the front.

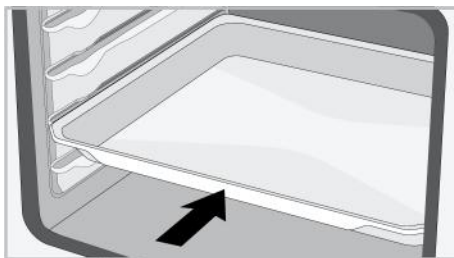
**Stopping function of the wire grill**

There is a stopping function to prevent the wire grill from tipping out of the wire shelf. With this function, you can easily and safely take out your food. While removing the wire grill, you can pull it forward until it reaches the stopping point. You must pass over this point to remove it completely.

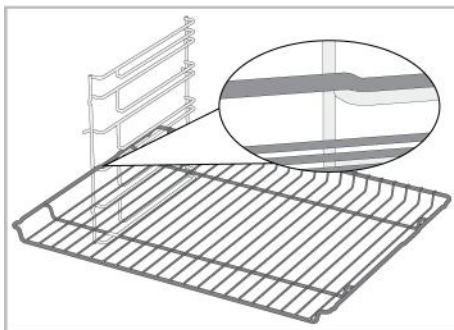
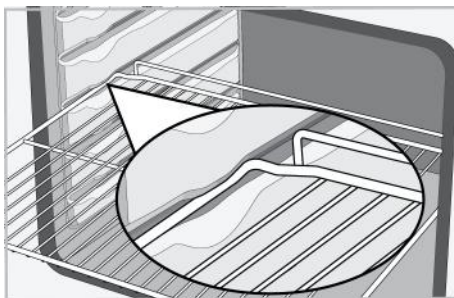
**On models with wire shelves :****On models without wire shelves :****Tray stopping function - On models with wire shelves**

There is also a stopping function to prevent the tray from tipping out of the wire shelf. While removing the tray, release it from the rear stopping socket and pull it towards

yourself until it reaches the front side. You must pass over this stopping socket to remove it completely.

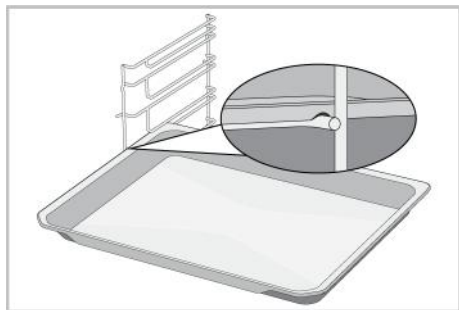

**Proper placement of the wire grill and tray on the telescopic rails-On models with wire shelves and telescopic models**

Thanks to telescopic rails, trays or the wire grill can be easily installed and removed. When using trays and wire grills with the telescopic rail, care should be taken that the pins on the front and back of the telescopic rails, rest against the edges of the grill and the tray (shown in the figure).

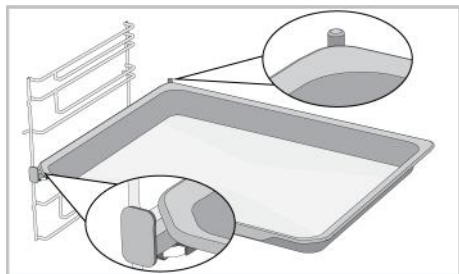
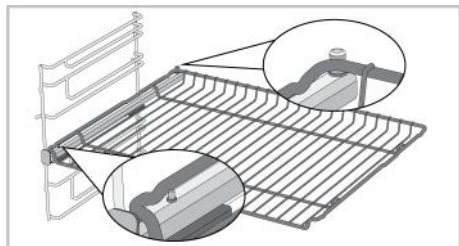

### 3.6 Technical Specifications

|   |                                       |
|---|---------------------------------------|
| General specifications                                      |                                       |
| Product external dimensions (height/width/depth) (mm)       | 595 /594 /567                         |
| Oven installation dimensions (height / width / depth) (mm)  | 590 - 600 /560 /min. 550              |
| Voltage/Frequency   | 220-240 V ~; 50 Hz                    |
| Cable type and section used/suitable for use in the product | min. H05VV-FG 3 x 1,5 mm <sup>2</sup> |
| Total power consumption (kW)                                | 3,3                                   |
| Oven type   | Multifunction oven                    |

Basics: Information on the energy label of home type electrical ovens is given in accordance with the EN 60350-1 / IEC 60350-1 standard. The values are determined in Top and bottom heating or (if present) Fan assisted bottom/top heating functions with the standard load.

Energy efficiency class is determined in accordance with the following prioritization depending on whether the relevant functions exist on the product or not. 1-Eco fan heating , 2-Fan Heating , 3-Fan assisted low grill , 4-Top and bottom heating.



Technical specifications may be changed without prior notice to improve the quality of the product.



Figures in this manual are schematic and may not exactly match your product.







Values stated on the product labels or in the documentation accompanying it are obtained in laboratory conditions in accordance with relevant standards. Depending on operational and environmental conditions of the product, these values may vary.

## 4 First Use



Before you start using your product, it is recommended to do the following stated in the following sections respectively.

### 4.1 First Timer Setting

 Always set the time of day before using your oven. If you do not set it, you cannot cook in some oven models.

1. When the oven is first started, “12:00” and  symbol will flash on the display.
2. Set the time of day by touching the / keys.



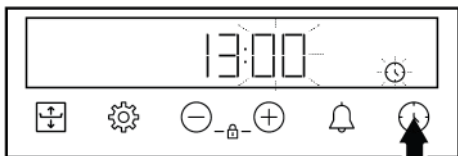

3. Touch  or  key to activate the minutes field.



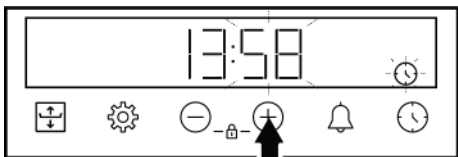



4. Touch the / keys to set the minute.



5. Confirm the setting by touching the  key.

⇒ The time of day is set and the  symbol disappears on the display.

 If the first timer is not set, “12:00” and  symbol continue to flash and your oven will not start. For your oven to function, you must confirm the time of day by setting the time of day or touching the  key when it is at “12:00”. You can change the time of day setting later as described in the “Settings” section.

 In the event of a power outage, the time of day settings are cancelled. It should be set again.

### 4.2 Initial Cleaning

1. Remove all packaging materials.
2. Remove all accessories from the oven provided with the product.
3. Operate the product for 30 minutes and then, turn it off. This way, residues and layers that may have remained in the oven during production are burned and cleaned.
4. When operating the product, select the highest temperature and the operating function that all the heaters in your product operate. See “Oven operating functions [► 12]”. You can learn how to operate the oven in the following section.
5. Wait for the oven to cool.
6. Wipe the surfaces of the product with a wet cloth or sponge and dry with a cloth.

#### Before using the accessories:

Clean the accessories you remove from the oven with detergent water and a soft cleaning sponge.

**NOTICE:** Some detergents or cleaning agents may cause damage to the surface. Do not use abrasive detergents, cleaning powders, cleaning creams or sharp objects during cleaning.

**NOTICE:** During the first use, smoke and odour may come up for several hours. This is normal and you just need good ventilation to remove it. Avoid directly inhaling the smoke and odours that form.

## 5 Using the Oven

### 5.1 General Information on Using the Oven

**Cooling fan ( It varies depending on the product model. It may not be available on your product. )**

Your product has a cooling fan. The cooling fan is activated automatically when necessary and cools both the front of the product and the furniture. It is automatically deactivated when the cooling process is finished. Hot air comes out over the oven door. Do not cover these ventilation openings with anything. Otherwise, the oven may overheat. The cooling fan continues to operate during oven operation or after the oven is turned off (approximately 20-30 minutes). If you cook by programming the oven timer, at the end of the baking time, the cooling fan turns off with all functions. The cooling fan running time cannot be determined by the user. It turns on and off automatically. This is not an error.

#### Oven lighting

The oven lighting is turned on when the oven starts baking. In some models, the lighting is on during baking, while in some models it turns off after a certain time. In some baking functions the lamp never turns on to save energy.

If you wish the oven lamp to be on incessantly, select the "Oven lamp" operating status with the function selection knob.

### 5.2 Operation of the Oven Control Unit

#### General warnings for the oven control unit

- The maximum time that can be set for the baking process is 5 hours 59 minutes. In case of a power failure, the program is canceled. You will need to re-program.
- While making any adjustments, the relevant symbols flash on the display. A short time should be waited for the settings to be saved.
- If any cooking setting has been made, the time of day cannot be adjusted.
- If cooking time is set when cooking starts, the remaining time is displayed on the display.
- In cases where cooking time or cooking end time is set; you can cancel automatically by touching the ⌚ key for a long time.



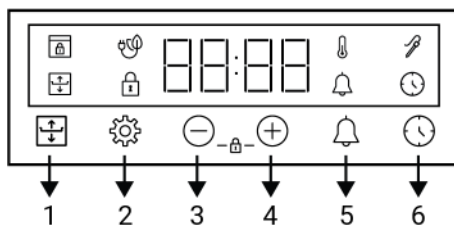



#### Timer



- 1 Flexible cooking button
- 2 Settings key
- 3 Decrease key
- 4 Increase key
- 5 Alarm key
- 6 Time setting key

#### Display symbols

- ⌚ : Baking time symbol
- ⊕⊖ : Flexible cooking symbol

-  : Alarm symbol
-  : Meat probe symbol \*
-  : Key lock symbol
-  : Temperature symbol
-  : Symbol of baking with eco fan
-  : Door lock symbol \*

\* It varies depending on the product model. It may not be available on your product.

## Turning on the oven

When you select a operating function you want to cook with the function selection knob and set a certain temperature with the temperature knob, the oven starts operating.



## Turning off the oven

You can turn the oven off by turning the function selection knob and temperature knob to the off (up) position.

## Manual cooking to select temperature and oven operating function

You can cook by making a manual control (at your own control) without setting the cooking time by selecting the temperature and operating function specific to your food.





1. Select the operating function you want to cook with the function selection knob.
  2. Set the temperature you want to cook with the temperature knob.
- ⇒ Your oven will start operating immediately at the selected function and temperature, and the  symbol will appear on the display. When the temperature inside the oven reaches the set temperature, the  symbol disappears. The oven does not switch off automatically



since manual cooking is done without setting the cooking time. You have to control cooking and turn it off yourself. When your cooking is completed, turn off the oven by turning the function selection knob and the temperature knob to the off (up) position.

## Cooking by setting the cooking time:

You can have the oven turn off automatically at the end of the time by selecting the temperature and operating function specific to your food and setting the cooking time on the timer.

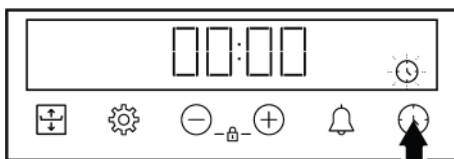
1. Select the operating function for cooking.
2. Touch the  key until the  symbol appears on the display for the cooking time.



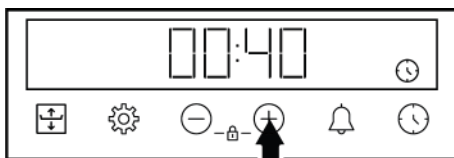

 After setting the operation function and temperature, you can set the cooking time for 30 minutes by touching the  key directly for quick setting of the cooking time and change the time with the  keys.

3. Set the cooking time with the  keys.



 The cooking time increases by 1 minute in the first 15 minutes, after 15 minutes it increases by 5 minutes.

4. Put your food in the oven and set the temperature with the temperature knob.

⇒ Your oven will start operating immediately at the selected function and temperature. The set cooking time starts to count down and the  symbol appears on the display. When the temperature inside the oven reaches the set temperature, the  symbol disappears.

- After the set cooking time is completed, on the display, “End” appears, the  symbol flashes and the timer beeps.
- The warning sounds for two minutes. Press any key to stop the warning. The warning stops and the time of day appears on the display.

### Flexible Cooking (Flexi Crisp)

In cases where you want the top or bottom to brown more in your oven cooking, you can achieve a better cooking by using the “Flexible Cooking (Flexi Crisp)” feature. With this function, it is adjusted to give more heat to the upper or lower surface during cooking.

 You can use the flexible cooking feature in the Top and bottom heating, “3D” function and Fan assisted bottom/top heating operating functions, between the temperatures of 150°C-250°C.

 If temperature and function changes are made while the flexible cooking feature is active, the flexible cooking feature will be canceled automatically.

### Flexible cooking recommended time table

Suggested flexible cooking times according to the cooking time you will set for the flexible cooking function are given in the table below.

 If the flexible cooking function is not ended, it will be canceled automatically after 15 minutes.

| Cooking time (min.) | Flexible Cooking Function Usage Time (min.) |
|---------------------|---|
| 0 - 15              | last 5                                      |
| 15 - 45             | last 10                                     |
| 45 - above          | last 15                                     |

### To use the flexible cooking feature:

- Start your cooking by selecting the operating function and temperature where the flexible cooking function is active.

 You can use the flexible cooking function without setting the cooking time, by manually controlling it or by setting the cooking time.

- For the surface you want to brown, first touch the  key once.

⇒ At the first touch, the oven continues to operate normally and a single middle line appears on the screen next to 3 lines.

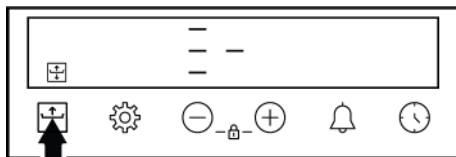

⇒ Touching the  key again activates the top surface frying level and a single upper level line appears on the display next to 3 lines.

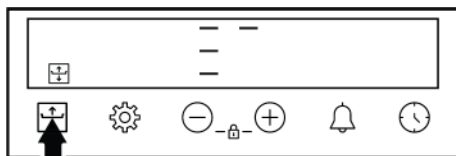

⇒ Touching the  key again activates the frying level of the bottom surface and a single line appears on the bottom level next to the 3 lines on the display.

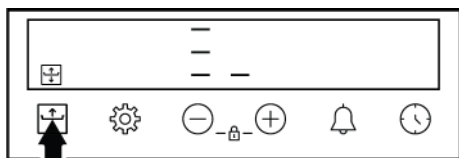

- The  symbol remains lit, with the cooking time elapsed or the remaining cooking time approximately 5 seconds after making the setting.

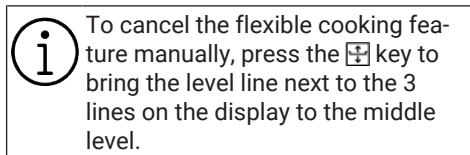

To cancel the flexible cooking feature manually, press the  key to bring the level line next to the 3 lines on the display to the middle level.





In terms of cooking safety, the flexible cooking function is active for a maximum of 15 minutes. Then it automatically returns to the normal cooking level and the symbol disappears on the display.



### 5.3 Settings

#### Activating the key lock

By using the key lock feature, you can safeguard the timer from interference.

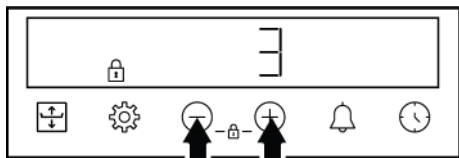
- Touch the  keys at the same time until the  symbol appears on the display.



- ⇒ The  symbol on the display and the 3-2-1 count down starts. The key lock activates when the countdown ends. When any key is touched after the key lock is set, the timer sounds an audible signal and the  symbol flashes.





If you release the  keys before the end of the countdown, the key lock does not activate.



Timer keys cannot be used when the key lock is on. The key lock will not be cancelled in case of power failure.

#### Deactivating the key lock



- Touch the  keys at the same time until the  symbol disappears from the display.
  - ⇒ The  symbol disappears from the display and the key lock is disabled.

#### Setting the alarm

You can also use the timer of the product for any warning or reminder other than baking. The alarm clock has no effect on the oven operating functions. It is used for warning purposes. For example, you can use the alarm clock when you want to turn the food in the oven at a certain time. As soon as the time you set has expired, the timer gives you an audible warning.



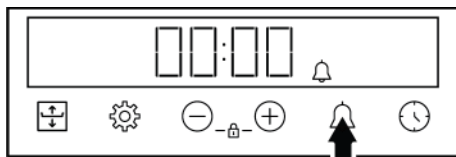

The maximum alarm time may be 23 hours 59 minutes.

- Touch the  until the key  symbol appears on the display.

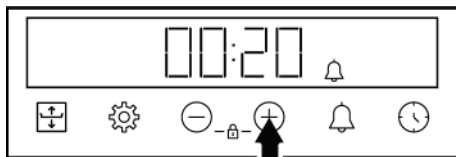

- Set the alarm time with the  keys.



- ⇒ After setting the alarm time, the  symbol remains lit and the alarm time starts to countdown on the

display. If the alarm time and baking time are set at the same time, the shorter time is shown on the display.





- After the alarm time is completed, the  symbol starts flashing and gives you an audible warning.

### Turning off the alarm

- At the end of the alarm period, the warning sounds for two minutes. Touch any key to stop the audible warning.

⇒ The warning stops and the time of day appears on the display.



### If you want to cancel the alarm;

- Touch the  key until the  symbol appears on the display to reset the alarm time. Touch the  key until the “00:00” appears on the display.
- You can also cancel the alarm by touching the  key for a long time.

### Adjusting the volume

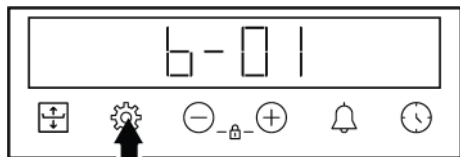
- Touch  key until one of the values **b-01-b-02-b-03** appears on the display.



- Set the desired level with the / keys. (**b-01-b-02-b-03**)

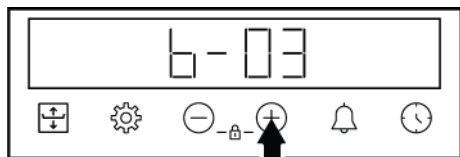

⇒ Touch the  key for confirmation or wait without touching any key. The volume set becomes active after a while.

### Setting the display brightness

- Touch  key until one of the values **d-01-d-02-d-03** appears on the display.

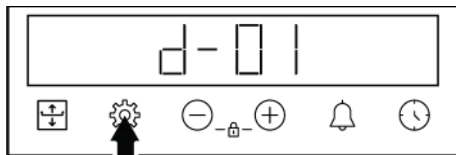



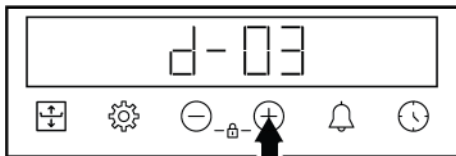

- Set the desired brightness with the / keys. (**d-01-d-02-d-03**)





⇒ Touch the  key for confirmation or wait without touching any key. The brightness set becomes active after a while.

### Changing the time of day

On your oven to change the time of day that you have previously set:

- Touch the  key until the  symbol appears on the display.
- Set the time of day by touching the / keys.



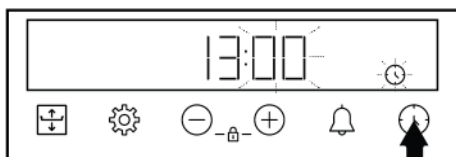

- Touch  or  key to activate the minutes field.

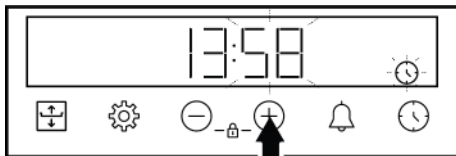

- Touch the / keys to set the minute.



5. Confirm the setting by touching the  key.

⇒ The time of day is set and the  symbol disappears on the display.

## 6 General Information About Baking

---

You can find tips on preparing and cooking your food in this section.

Plus, this section describes some of the foods tested as producers and the most appropriate settings for these foods. Appropriate oven settings and accessories for these foods are also indicated.

### 6.1 General Warnings About Baking in the Oven

- While opening the oven door during or after baking, hot-burning steam may emerge. The steam may burn your hand, face and/or eyes. When opening the oven door, stay away.
- Intense steam generated during baking may form condensed water drops on the interior and exterior of the oven and on the upper parts of the furniture due to the temperature difference. This is a normal and physical occurrence.
- The cooking temperature and time values given for foods may vary depending on the recipe and amount. For this reason, these values are given as ranges.
- Always remove unused accessories from the oven before you start cooking. Accessories that will remain in the oven may prevent your food from being cooked at the correct values.
- For foods that you will cook according to your own recipe, you can reference similar foods given in the cooking tables.
- Using the supplied accessories ensures you get the best cooking performance. Always observe the warnings and information provided by the manufacturer for the external cookware you will use.
- Cut the greaseproof paper you will use in your cooking in suitable sizes to the container you will cook. Greaseproof papers that are overflowing from the container can create a risk of burns and affect the

quality of your baking. Use the greaseproof paper you will use in the temperature range specified.

- For good baking performance, place your food on the recommended correct shelf. Do not change the shelf position during baking.

### 6.1.1 Pastries and oven food

#### General Information

- We recommend using the accessories of the product for a good cooking performance. If you will use an external cookware, prefer dark, non-sticking and heat resistant ware.
- If preheating is recommended in the cooking table, be sure to put your food in the oven after preheating.
- If you will cook by using cookware on the wire grill, place it in the middle of the wire grill, not near the back wall.
- All materials used in making pastry should be fresh and at room temperature.
- The cooking status of the foods may vary depending on the amount of food and the size of the cookware.
- Metal, ceramic and glass moulds extend the cooking time and the bottom surfaces of pastry foods do not brown evenly.
- If you are using baking paper, a small browning can be observed on the bottom surface of the food. In this situation, you may have to extend your cooking period by approximately 10 minutes.
- The values specified in the cooking tables are determined as a result of the tests carried out in our laboratories. Values suitable for you may differ from these values.

- Place your food on the appropriate shelf recommended in the cooking table. Refer to the bottom shelf of the oven as shelf 1.

### Tips for baking cakes

- If the cake is too dry, increase the temperature by 10°C and shorten the baking time.
- If the cake is moist, use a small amount of liquid or reduce the temperature by 10°C.
- If the top of the cake is burnt, put it on the lower shelf, lower the temperature and increase the baking time.
- If the inside of the cake is cooked well, but outside is sticky, use less liquid, decrease the temperature and increase the cooking time.

### Hints for pastry

- If the pastry is too dry, increase the temperature by 10 °C and shorten the cooking time. Wet the dough sheets with a sauce consisting of milk, oil, egg and yoghurt mixture.
- If the pastry is getting cooked slowly, make sure that the thickness of the pastry you have prepared does not overflow the tray.
- If the pastry is browned on the surface but the bottom is not cooked, make sure that the amount of sauce you will use for the pastry is not too much at the bottom of the pastry. For an even browning, try to spread the sauce evenly between the dough sheets and the pastry.
- Bake your pastry in the position and temperature appropriate to the cooking table. If the bottom is still not browned enough, place it on a bottom shelf for the next cooking.

## Cooking table for pastries and oven foods

### Suggestions for baking with a single tray

| Food              | Accessory to be used  | Operating function     | Shelf position  | Temperature (°C) | Baking time (min) (approx.) |
|-------------------|---|------------------------|---|------------------|-----------------------------|
| Cake on the tray  | Standard tray *   | Top and bottom heating | 3   | 180              | 30 ... 40                   |
| Cake in the mould | Cake mould on wire grill **                                     | Fan Heating            | 2   | 180              | 30 ... 40                   |
| Small cakes       | Standard tray *   | Top and bottom heating | 3   | 160              | 25 ... 35                   |
| Small cakes       | Standard tray *   | Fan Heating            | On models with wire shelves : 3<br>On models without wire shelves : 2 | 150              | 25 ... 35                   |
| Sponge cake       | Round cake mould, 26 cm in diameter with clamp on wire grill ** | Top and bottom heating | 2   | 150              | 30 ... 40                   |
| Sponge cake       | Round cake mould, 26 cm in diameter with clamp on wire grill ** | Fan Heating            | 2   | 155              | 30 ... 40                   |
| Cookie            | Pastry tray *   | Top and bottom heating | 3   | 170              | 25 ... 35                   |
| Cookie            | Pastry tray *   | Fan Heating            | 3   | 170              | 20 ... 30                   |

| Food        | Accessory to be used  | Operating function     | Shelf position | Temperature (°C) | Baking time (min) (approx.) |
|-------------|---|------------------------|----------------|------------------|-----------------------------|
| Pastry      | Standard tray *   | Top and bottom heating | 2              | 200              | 30 ... 40                   |
| Pastry      | Standard tray *   | Fan Heating            | 2              | 180              | 30 ... 40                   |
| Bun         | Standard tray *   | Top and bottom heating | 2              | 200              | 20 ... 30                   |
| Bun         | Standard tray *   | Fan Heating            | 3              | 180              | 20 ... 30                   |
| Whole bread | Standard tray *   | Top and bottom heating | 3              | 200              | 30 ... 40                   |
| Whole bread | Standard tray *   | Fan Heating            | 3              | 200              | 30 ... 40                   |
| Lasagne     | Glass / metal rectangular container on wire grill **        | Top and bottom heating | 2 or 3         | 200              | 30 ... 40                   |
| Apple pie   | Round black metal mould, 20 cm in diameter on wire grill ** | Top and bottom heating | 2              | 180              | 50 ... 65                   |
| Apple pie   | Round black metal mould, 20 cm in diameter on wire grill ** | Fan Heating            | 3              | 170              | 50 ... 65                   |
| Pizza       | Standard tray *   | Top and bottom heating | 2              | 200 ... 220      | 10 ... 20                   |

### Suggestions for cooking with two trays

| Food        | Accessory to be used                 | Operating function | Shelf position | Temperature (°C)  | Baking time (min) (approx.)   |
|-------------|--------------------------------------|--------------------|----------------|---|---|
| Small cakes | 2-Standard tray *<br>4-Pastry tray * | Fan Heating        | 2 - 4          | On models with wire shelves :150<br>On models without wire shelves :140 | On models with wire shelves : 25 ... 40<br>On models without wire shelves : 30 ... 45 |
| Cookie      | 2-Standard tray *<br>4-Pastry tray * | Fan Heating        | 2 - 4          | 170   | 25 ... 35   |
| Pastry      | 1-Standard tray *<br>4-Pastry tray * | Fan Heating        | 1 - 4          | 180   | 35 ... 45   |
| Bun         | 2-Standard tray *<br>4-Pastry tray * | Fan Heating        | 2 - 4          | 180   | 20 ... 30   |

Preheating is recommended for all food.

\*These accessories may not be included with your product.

\*\*These accessories are not included with your product. They are commercially available accessories.

### Cooking table with operating function "Eco fan heating"

- Do not change the temperature setting after starting cooking in the operating function "Eco fan heating".

- Do not open the oven door when cooking in the "Eco fan heating" operating function. If the door does not open, the in-

ternal temperature is optimized to save energy, and this temperature may differ from what is shown on the display.

- Do not preheat in the “Eco fan heating” operating function.

| Food        | Accessory to be used | Shelf position | Temperature (°C) | Baking time (min) (approx.) |
|-------------|----------------------|----------------|------------------|-----------------------------|
| Small cakes | Standard tray *      | 3              | 160              | 25 ... 35                   |
| Cookie      | Standard tray *      | 3              | 180              | 25 ... 35                   |
| Pastry      | Standard tray *      | 3              | 200              | 45 ... 55                   |
| Bun         | Standard tray *      | 3              | 200              | 35 ... 45                   |

\* These accessories may not be included with your product.

## 6.1.2 Meat, Fish and Poultry

### The key points on grilling

- Seasoning it with lemon juice and pepper before cooking whole chicken, turkey and large pieces of meat will increase cooking performance.
- It takes 15 to 30 minutes more to cook boned meat than fillet by frying.
- You should calculate about 4 to 5 minutes of cooking time per centimetre of the meat thickness.

- After the cooking time is expired, keep the meat in the oven for approximately 10 minutes. The juice of the meat is better distributed to the fried meat and does not come out when the meat is cut.
- Fish should be placed on the medium or low level shelf in a heat resistant plate.
- Cook the recommended dishes in the cooking table with a single tray.

### Cooking table for meat, fish and poultry

| Food                         | Accessory to be used                             | Operating function              | Shelf position | Temperature (°C)                     | Baking time (min) (approx.) |
|------------------------------|--|---------------------------------|----------------|--------------------------------------|-----------------------------|
| Steak (whole) / Roast (1 kg) | Standard tray *                                  | Fan assisted bottom/top heating | 3              | 15 mins. 250/ max, after 180 ... 190 | 60 ... 80                   |
| Lamb's shank (1,5-2 kg)      | Standard tray *                                  | Fan assisted bottom/top heating | 3              | 15 mins. 250/ max, after 170         | 110 ... 120                 |
| Fried chicken (1,8-2 kg)     | Wire grill *<br>Place one tray on a lower shelf. | Fan assisted bottom/top heating | 2              | 15 mins. 250/ max, after 190         | 60 ... 80                   |
| Fried chicken (1,8-2 kg)     | Wire grill *<br>Place one tray on a lower shelf. | "3D" function                   | 2              | 15 mins. 250/ max, after 190         | 60 ... 80                   |
| Turkey (5.5 kg)              | Standard tray *                                  | Fan assisted bottom/top heating | 1              | 25 mins. 250/ max, after 180 ... 190 | 150 ... 210                 |
| Turkey (5.5 kg)              | Standard tray *                                  | "3D" function                   | 1              | 25 mins. 250/ max, after 180 ... 190 | 150 ... 210                 |
| Fish                         | Wire grill *<br>Place one tray on a lower shelf. | Fan assisted bottom/top heating | 3              | 200                                  | 20 ... 30                   |
| Fish                         | Wire grill *<br>Place one tray on a lower shelf. | "3D" function                   | 3              | 200                                  | 20 ... 30                   |

Preheating is recommended for all food.

\*These accessories may not be included with your product.

\*\*These accessories are not included with your product. They are commercially available accessories.

### 6.1.3 Grill

Red meat, fish and poultry meat quickly turns brown when grilled, holds a beautiful crust and does not dry out. Fillet meats, skewer meats, sausages as well as juicy vegetables (tomatoes, onions, etc.) are particularly suitable for grilling.

#### General warnings

- Food not suitable for grilling carries a fire hazard. Grill only food that is suitable for heavy grill fire. Also, do not place the food too far in the back of the grill. This is the hottest area and fatty foods may catch fire.
- **Close the oven door during grilling. Never grill with the oven door open. Hot surfaces may cause burns!**

#### The key points of the grill

- Prepare foods of similar thickness and weight as much as possible for the grill.
- Place the pieces to be grilled on the wire grill or wire grill tray by distributing them without exceeding the dimensions of the heater.
- Depending on the thickness of the pieces to be grilled, the cooking times given in the table may vary.
- Slide the wire grill or the wire grill tray to the desired level in the oven. If you are cooking on the wire grill, slide the oven tray to the lower shelf to collect the oils. The oven tray you will slide should be sized to cover the entire grill area. This tray may not be supplied with the product. Put some water into the oven tray for easy cleaning.

#### Grill table

| Food                        | Accessory to be used | Shelf position | Temperature (°C) | Baking time (min) (approx.) |
|-----------------------------|----------------------|----------------|------------------|-----------------------------|
| Fish                        | Wire grill           | 4 - 5          | 250/max          | 20 ... 25                   |
| Chicken pieces              | Wire grill           | 4 - 5          | 250/max          | 25 ... 35                   |
| Meatball (veal) - 12 amount | Wire grill           | 4              | 250/max          | 20 ... 30                   |
| Lamb chop                   | Wire grill           | 4 - 5          | 250/max          | 20 ... 25                   |
| Steak - (meat cubes)        | Wire grill           | 4 - 5          | 250/max          | 25 ... 30                   |
| Veal chop                   | Wire grill           | 4 - 5          | 250/max          | 25 ... 30                   |
| Vegetable gratin            | Wire grill           | 4 - 5          | 220              | 20 ... 30                   |
| Toast bread                 | Wire grill           | 4              | 250/max          | 1 ... 3                     |

It is recommended to preheat for 5 minutes for all grilled food.

Turn pieces of food after 1/2 of the total grilling time.

### 6.1.4 Test foods

- Foods in this cooking table are prepared according to the EN 60350-1 standard to facilitate testing of the product for control institutes.

## Cooking table for test meals

### Suggestions for baking with a single tray

| Food                      | Accessory to be used  | Operating function     | Shelf position  | Temperature (°C) | Baking time (min) (approx.) |
|---------------------------|---|------------------------|---|------------------|-----------------------------|
| Shortbread (sweet cookie) | Standard tray *   | Top and bottom heating | 3   | 140              | 20 ... 30                   |
| Shortbread (sweet cookie) | Standard tray *   | Fan Heating            | On models with wire shelves : 3<br>On models without wire shelves : 2 | 140              | 15 .. 25                    |
| Small cakes               | Standard tray *   | Top and bottom heating | 3   | 160              | 25 ... 35                   |
| Small cakes               | Standard tray *   | Fan Heating            | On models with wire shelves : 3<br>On models without wire shelves : 2 | 150              | 25 ... 35                   |
| Sponge cake               | Round cake mould, 26 cm in diameter with clamp on wire grill ** | Top and bottom heating | 2   | 150              | 30 ... 40                   |
| Sponge cake               | Round cake mould, 26 cm in diameter with clamp on wire grill ** | Fan Heating            | 2   | 155              | 30 ... 40                   |
| Apple pie                 | Round black metal mould, 20 cm in diameter on wire grill **     | Top and bottom heating | 2   | 180              | 50 ... 65                   |
| Apple pie                 | Round black metal mould, 20 cm in diameter on wire grill **     | Fan Heating            | 3   | 170              | 50 ... 65                   |

### Suggestions for cooking with two trays

| Food                      | Accessory to be used                 | Operating function | Shelf position | Temperature (°C)  | Baking time (min) (approx.)   |
|---------------------------|--------------------------------------|--------------------|----------------|---|---|
| Small cakes               | 2-Standard tray *<br>4-Pastry tray * | Fan Heating        | 2 - 4          | On models with wire shelves : 150<br>On models without wire shelves : 140 | On models with wire shelves : 25 ... 40<br>On models without wire shelves : 30 ... 45 |
| Shortbread (sweet cookie) | 2-Standard tray *<br>4-Pastry tray * | Fan Heating        | 2 - 4          | 140   | 15 ... 25   |

Preheating is recommended for all food.

\*These accessories may not be included with your product.

\*\*These accessories are not included with your product. They are commercially available accessories.

## Grill

| Food                        | Accessory to be used | Shelf position | Temperature (°C) | Baking time (min) (approx.) |
|-----------------------------|----------------------|----------------|------------------|-----------------------------|
| Meatball (veal) - 12 amount | Wire grill           | 4              | 250/max          | 20 ... 30                   |
| Toast bread                 | Wire grill           | 4              | 250/max          | 1 ... 3                     |

It is recommended to preheat for 5 minutes for all grilled food.

Turn pieces of food after 1/2 of the total grilling time.

## 7 Maintenance and Cleaning

### 7.1 General Cleaning Information

#### General warnings

- Wait for the product to cool before cleaning the product. Hot surfaces may cause burns!
- Do not apply the detergents directly on the hot surfaces. This may cause permanent stains.
- The product should be thoroughly cleaned and dried after each operation. Thus, food residues shall be easily cleaned and these residues shall be prevented from burning when the product is used again later. Thus, the service life of the appliance extends and frequently faced problems are decreased.
- Do not use steam cleaning products for cleaning.
- Some detergents or cleaning agents cause damage to the surface. Unsuitable cleaning agents are: bleach, cleaning products containing ammonia, acid or chloride, steam cleaning products, descaling agents, stain and rust removers, abrasive cleaning products (cream cleaners, scouring powder, scouring cream, abrasive and scratching scrubber, wire, sponges, cleaning cloths containing dirt and detergent residues).
- No special cleaning material is needed in the cleaning made after each use. Clean the appliance using dishwashing detergent, warm water and a soft cloth or sponge and dry it with a dry cloth.

- Be sure to completely wipe off any remaining liquid after cleaning and immediately clean any food splashing around during cooking.
- Do not wash any component of your appliance in a dishwasher.

#### Inox - stainless surfaces

- Do not use acid or chlorine-containing cleaning agents to clean stainless-inox surfaces and handles.
- Stainless-inox surface may change colour in time. This is normal. After each operation, clean with a detergent suitable for the stainless or inox surface.
- Clean with a soft soapy cloth and liquid (non-scratching) detergent suitable for inox surfaces, taking care to wipe in one direction.
- Remove lime, oil, starch, milk and protein stains on the glass and inox surfaces immediately without waiting. Stains may rust under long periods of time.
- Cleaners sprayed/applied to the surface should be cleaned immediately. Abrasive cleaners left on the surface cause the surface to turn white.

#### Enamelled surfaces

- After each use, clean the enamel surfaces using dishwashing detergent, warm water and a soft cloth or sponge and dry them with a dry cloth.
- If your product has an easy steam cleaning function, you can make easy steam cleaning for light non-permanent dirt. (See "Easy Steam Cleaning [▶ 32]").

- For difficult stains, an oven and grill cleaner recommended on the website of your product brand and a non-scratching scouring pad can be used. Do not use an external oven cleaner.
- The oven must cool down before cleaning the cooking area. Cleaning on hot surfaces shall create both fire hazard and damage the enamel surface.

### **Catalytic surfaces**

- The side walls in the cooking area can only be covered with enamel or catalytic walls. It varies by model.
- The catalytic walls have a light matte and porous surface. The catalytic walls of the oven should not be cleaned.
- Catalytic surfaces absorb oil thanks to its porous structure and start to shine when the surface is saturated with oil, in this case it is recommended to replace the parts.

### **Glass surfaces**

- When cleaning glass surfaces, do not use hard metal scrapers and abrasive cleaning materials. They can damage the glass surface.
- Clean the appliance using dishwashing detergent, warm water and a microfiber cloth specific for glass surfaces and dry it with a dry microfiber cloth.
- If there is residual detergent after cleaning, wipe it with cold water and dry with a clean and dry microfiber cloth. Residual detergent may damage the glass surface next time.
- Under no circumstances should the dried-up residue on the glass surface be cleaned off with serrated knives, wire wool or similar scratching tools.
- You can remove the calcium stains (yellow stains) on the glass surface with the commercially available descaling agent, with a descaling agent such as vinegar or lemon juice.
- If the surface is heavily soiled, apply the cleaning agent on the stain with a sponge and wait a long time for it to work properly. Then clean the glass surface with a wet cloth.

- Discolorations and stains on the glass surface are normal and not defects.

### **Plastic parts and painted surfaces**

- Clean plastic parts and painted surfaces using dishwashing detergent, warm water and a soft cloth or sponge and dry them with a dry cloth.
- Do not use hard metal scrapers and abrasive cleaners. They may damage the surfaces.
- Ensure that the joints of the components of the product are not left damp and with detergent. Otherwise, corrosion may occur on these joints.

## **7.2 Cleaning Accessories**

Do not put the product accessories in a dishwasher unless otherwise stated in the user's manual.

## **7.3 Cleaning the Control Panel**

- When cleaning the panels with knob-control, wipe the panel and knobs with a damp soft cloth and dry with a dry cloth. Do not remove the knobs and gaskets underneath to clean the panel. The control panel and knobs may be damaged.
- While cleaning the inox panels with knob control, do not use inox cleaning agents around the knob. The indicators around the knob can be erased.
- Clean the touch control panels with a damp soft cloth and dry with a dry cloth. If your product has a key lock feature, set the key lock before performing control panel cleaning. Otherwise, incorrect detection may occur on the keys.

## **7.4 Cleaning the inside of the oven (cooking area)**

Follow the cleaning steps described in the "General Cleaning Information" section according to the surface types in your oven.

### Cleaning the side walls of the oven

The side walls in the cooking area can only be covered with enamel or catalytic walls. It varies by model. If there is a catalytic wall, refer to the "Catalytic surfaces" section for information.

If your product is a wire shelf model, remove the wire shelves before cleaning the side walls. Then complete the cleaning as described in the "General Cleaning Information" section according to the side wall surface type.

#### To remove the side wire shelves:

1. Remove the front of the wire shelf by pulling it on the side wall in the opposite direction.
2. Pull the wire shelf towards you to remove it completely.

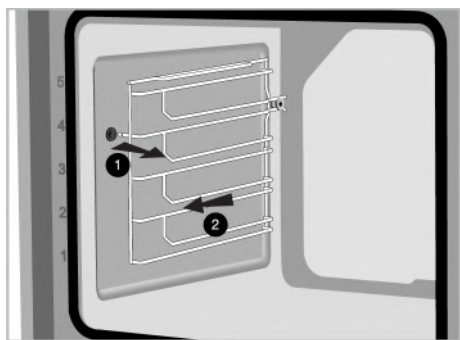

3. To reattach the shelves, the procedures applied when removing them must be repeated from the end to the beginning, respectively.

### 7.5 Easy Steam Cleaning

This allows cleaning of the dirt (not remaining for a long time) that is softened by the steam inside the oven and by the water droplets condensed in the internal surfaces of the oven easily.

1. Remove all accessories inside the oven.
2. Add 500 ml water into the tray and place it on the 2nd shelf of the oven.

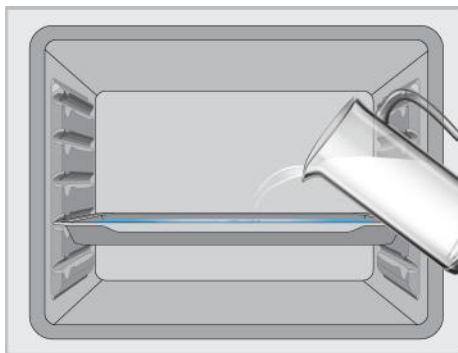

3. Set the oven to the easy steam cleaning operating mode and operate it at 100°C for 15 minutes.

Immediately open the door and wipe the oven interiors with a wet sponge or cloth. Steam will be released when opening the door. This may pose a risk of burns. Be careful when opening the door.

For stubborn dirt, clean the product using dishwashing detergent, warm water and a soft cloth or sponge and dry it with a dry cloth.



In the easy steam cleaning function, it is expected that the added water evaporates and condenses on the inside of the oven and the oven door in order to soften the light dirt formed in your oven. Condensation formed on the oven door may drip around when the oven door is opened. As soon as you open the oven door, wipe off the condensation.

(It varies depending on the product model. It may not be available on your product.) After the condensation inside the oven, puddle or moisture may occur in the pool channel under the oven. Wipe this pool channel with a damp cloth after use and dry it.



## 7.6 High temperature self-cleaning

The oven is equipped with a pyrolysis feature. The oven heats up to a temperature of approximately 420-480 °C and burns until the existing dirt turns to ash. A strong smoke may be generated. Provide good ventilation. High-temperature cleaning should be performed after approximately every 10 uses of the oven.

### General warnings



#### Hot surfaces cause burns!

Do not touch the product during self-cleaning and keep children away from the product. Wait at least 30 minutes before removing the residue.

- Before using the pyrolysis function, remove all accessories, the telescopic shelf and the side shelves (if any). If not removed, the accessories and side wire shelves will be damaged.
- If your product has a pyro proof accessory (resistant to high temperature self-cleaning), you do not need to remove these accessories from the oven. Whether your accessories are pyro-proof or not is specified in the accessories section. If not specified, your accessories are not resistant to high temperatures. It must be removed from the oven before cleaning to avoid damage.
- Do not clean the door seal. The glass fiber seal is very delicate and easily damaged. If the door seal is damaged, replace it with a new one from an authorized service.

### To start the pyrolysis function:

1. Remove all accessories inside the oven. In the models with wire shelves, remember to remove the wire shelf.
2. Before starting the cleaning, clean the outer surfaces of the oven and the food residues inside the oven with soapy cloth.
3. Select the "pyrolysis" (Pyrolysis) function.
  - ⇒ The "**P2:00**" flashes on the display. If your appliance is equipped with the Eco pyrolysis function, the "**Pro**" message is displayed on the display for 2 seconds first, and then the **P2:00** message starts to flash.





If the "**Pro**" and then the "**ECO**" messages are not shown on the display, your appliance is not equipped with the Eco pyrolysis function.



4. Turn the temperature knob to the highest "**max**" (maximum) temperature.
5. When the pyrolysis function starts, "**P2:00**" lights up and starts counting down. The pyrolysis time (2 hours) is shown on the display. This time is unchangeable.
6. When the oven reaches a certain temperature after the pyrolysis process starts, the  symbol appears on the timer display and the oven door cannot be opened. Do not force the handle to unlock the door until the cleaning process is finished and the lock symbol disappears from the display.
7. When the cleaning process is finished, "**End**" appears on the display.
8. After "**End**" appears on the display, turn the function and temperature knobs to 0 (off) position to end the process.

9. When the  symbol disappears on the display, remove the remaining deposits with vinegar water.
10. Touch any key to stop the audible warning.

 After the pyrolysis function is completed, the door lock will be active until the oven cools to the appropriate temperature. If you want to cook at this time, "H" will appear on the display and cooking will not be possible.

**Self cleaning function with high temperature – Eco pyrolysis (It varies depending on the product model. It may not be available on your product.)**

- ✓ If your oven is not very dirty, we recommend using the "Pyrolysis - economy mode" function. "Pyrolysis - economy mode" function takes less time than the "Pyrolysis" function. If the oven is very dirty, the "Pyrolysis - economy mode" function may not be sufficient. In this case, clean it by the "Pyrolysis" function.
1. Remove all accessories inside the oven. In the models with wire shelves, remember to remove the wire shelf.
  2. Before starting the cleaning, clean the outer surfaces of the oven and the food residues inside the oven with soapy cloth.
  3. Select the "pyrolysis" (Pyrolysis) function.
    - ⇒ The "P2:00" and "Pro" message is shown on the display for approx. 2 seconds and then the P2:00 message starts to flash.
  4. Tap the  or  key.
    - ⇒ The "ECO" message is shown on the display for approx. 2 seconds and then the P1:30 message starts to flash.

5. Turn the temperature knob to the highest "max" (maximum) temperature.
6. When the pyrolysis function is started, P1:30 lights up and starts counting down. The pyrolysis time (1.5 hours) is shown on the display. This time is unchangeable.
7. When the oven reaches a certain temperature after the pyrolysis process starts, the  symbol appears on the timer display and the oven door cannot be opened. Do not force the handle to unlock the door until the cleaning process is finished and the lock symbol disappears from the display.
8. When the cleaning process is finished, "End" appears on the display.
9. After "End" appears on the display, turn the function and temperature knobs to 0 (off) position to end the process.
10. When the  symbol disappears on the display, remove the remaining deposits with vinegar water.
11. Touch any key to stop the audible warning.

 After the pyrolysis function is completed, the door lock will be active until the oven cools to the appropriate temperature. If you want to cook at this time, "H" will appear on the display and cooking will not be possible.

**7.7 Cleaning the Oven Door**

You can remove your oven door and door glasses to clean them. How to remove the doors and windows is explained in the sections "Removing the oven door" and "Removing the inner glasses of the door". After removing the door inner glasses, clean them using a dishwashing detergent, warm water and a soft cloth or sponge and

dry them with a dry cloth. For lime residue that may form on the oven glass, wipe the glass with vinegar and rinse.

**i** Do not use harsh abrasive cleaners, metal scrapers, wire wool or bleach materials to clean the oven door and glass.

### Removing the oven door

1. Open the oven door.
2. Open the clips in the front door hinge socket on the right and left by pushing them downwards as shown in the figure.
3. Hinge types vary as (A), (B), (C) types according to the product model. The following figures show how to open each type of hinge.
4. (A) type hinge is available in normal door types.

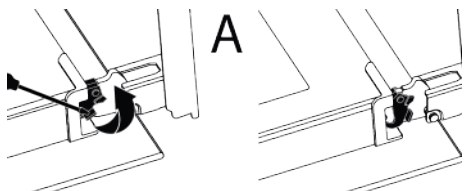

5. (B) type hinge is available in soft closing door types.

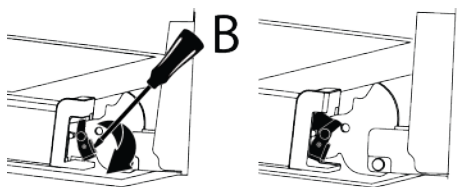

6. (C) type hinge is available in soft opening/closing door types.

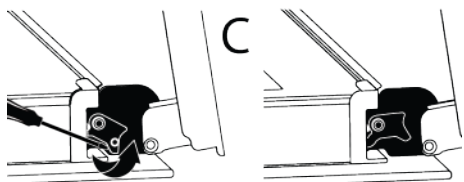

7. Get the oven door to a half-open position.

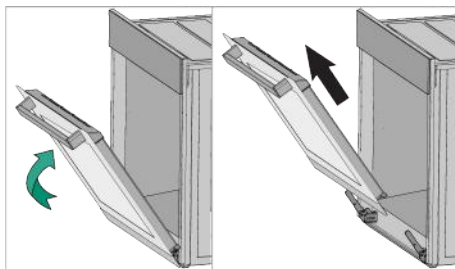

8. Pull the removed door upwards to release it from the right and left hinges and remove it.

**i** To reattach the door, the procedures applied when removing it must be repeated from the end to the beginning, respectively. When installing the door, be sure to close the clips on the hinge socket.

### 7.8 Removing the Inner Glass of The Oven Door

Inner glass of the product's front door may be removed for cleaning.

1. Open the oven door.

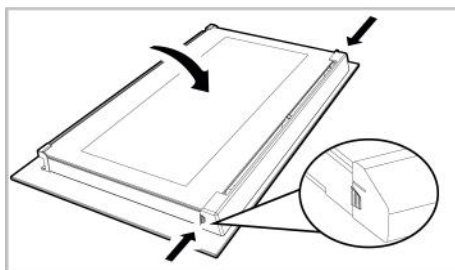

2. Pull the plastic component, attached on the upper section of the front door, towards yourself by simultaneously pushing on the pressure points on both sides of the component and remove it.

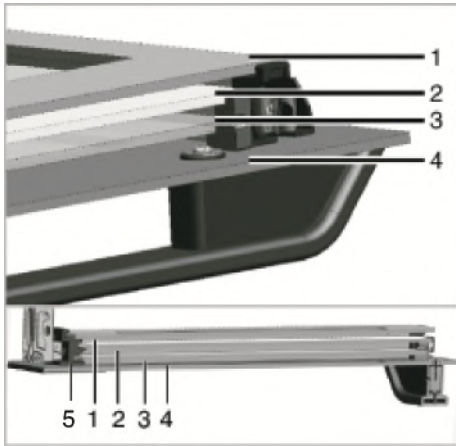

- |                            |                      |
|----------------------------|----------------------|
| 1 Innermost glass          | 2 Second inner glass |
| 3 Third inner glass        | 4 Outer glass        |
| 5 Plastic glass slot-Lower |                      |

3. As shown in the figure, gently lift the innermost glass towards “A” and then, remove it by pulling towards “B”.

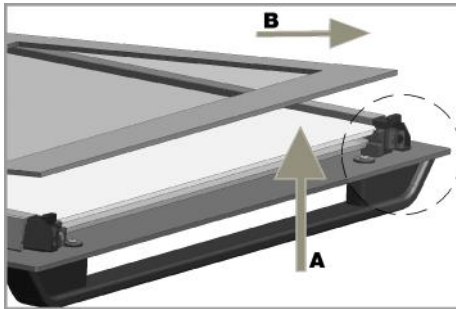

4. Repeat the same process for removing the second and third glasses.



The first step of regrouping the door is to replace the second and third glasses (2, 3). As shown in the figure, place the bevelled edge of the glass to meet the bevelled edge of the plastic slot.

The attachment order of the second and third inner glasses is not important, as they are interchangeable.

While attaching the innermost glass (1), pay attention to place the printed side of the glass on the second inner glass. It is crucial to place the lower corners of all inner glasses to meet the lower plastic slots (5). Push the plastic component towards the frame until a “click” sound is heard.

**i** After cleaning, all glasses must be reassembled.

## 7.9 Cleaning the Oven Lamp

In the event that the glass door of the oven lamp in the cooking area becomes dirty; clean using dishwashing detergent, warm water and a soft cloth or sponge and dry with a dry cloth. In case of oven lamp failure, you can replace the oven lamp by following the sections that follow.

### Replacing the oven lamp

#### General Warnings

- To avoid the risk of electric shock before replacing the oven lamp, disconnect the product and wait for the oven to cool. Hot surfaces may cause burns!
- This oven is powered by an incandescent lamp with less than 40 W, less than 60 mm in height, less than 30 mm in dia-

meter, or a halogen lamp with G9 sockets with less than 60 W power. Lamps are suitable for operation at temperatures above 300 °C. Oven lamps are available from Authorised Services or licensed technicians. This product contains a G energy class lamp.

- The position of the lamp may differ from that is shown in the figure.
- The lamp used in this product is not suitable for use in the lighting of home rooms. The purpose of this lamp is to help the user see food products.
- The lamps used in this product must withstand extreme physical conditions such as temperatures above 50 °C.

**If your oven has a round lamp,**

1. Disconnect the product from the electricity.
2. Remove the glass cover by turning it counter clockwise.

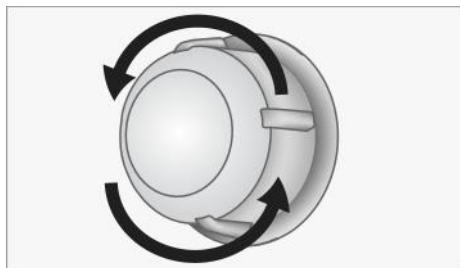

3. If your oven lamp is type (A) shown in the figure below, rotate the oven lamp as shown in the figure and replace it with a new one. If it is type (B) model, pull it out as shown in the figure and replace it with a new one.

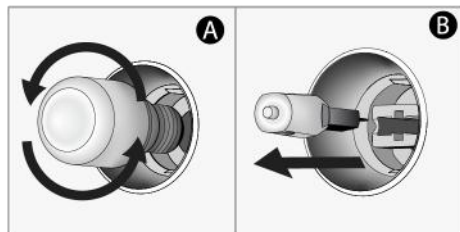

4. Refit the glass cover.

**If your oven has a square lamp,**

1. Disconnect the product from the electricity.
2. Remove the wire shelves according to the description.

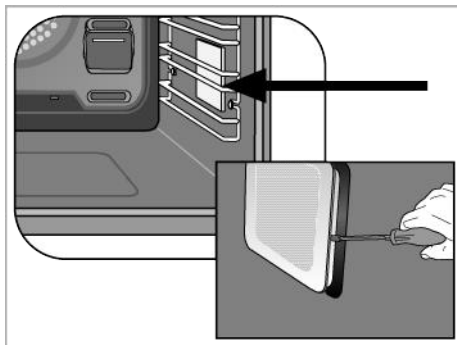

3. Lift the lamp's protective glass cover with a screwdriver. Remove the screw first, if there is a screw on the square lamp in your product.
4. If your oven lamp is type (A) shown in the figure below, rotate the oven lamp as shown in the figure and replace it with a new one. If it is type (B) model, pull it out as shown in the figure and replace it with a new one.

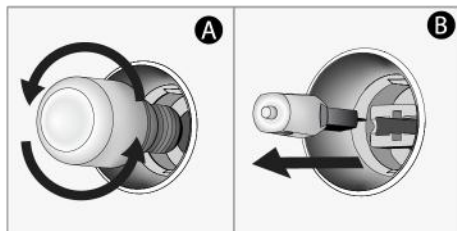

5. Refit the glass cover and wire shelves.

## 8 Troubleshooting

---

If the problem persists after following the instructions in this section, contact your vendor or an Authorized Service. Never try to repair your product yourself.

### **Steam is emanated while the oven is working.**

- It is normal to see vapour during operation. >>> This is not an error.

### **Water droplets appear while cooking**

- The steam generated during cooking condenses when it comes into contact with cold surfaces outside the product and may form water droplets. >>> This is not an error.

### **Metal sounds are heard while the product is warming and cooling.**

- Metal parts may expand and make sounds when heated. >>> This is not an error.

### **The product does not work.**

- Fuse may be faulty or blown. >>> Check the fuses in the fuse box. Change them if necessary or reactivate them.
- The appliance may not be plugged to the (grounded) outlet. >>> Check if the appliance is plugged in to the outlet.
- (If there is timer on your appliance) Keys on the control panel do not work. >>> If your product has a key lock, the key lock may be enabled, disable the key lock.

### **Oven light is not on.**

- Oven lamp may be faulty. >>> Replace oven's lamp.
- No electricity. >>> Ensure the mains is operational and check the fuses in the fuse box. Change the fuses if necessary or reactivate them.

### **Oven is not heating.**

- The oven may not be set to a specific cooking function and/or temperature. >>> Set the oven to a specific cooking function and/or temperature.

- No electricity. >>> Ensure the mains is operational and check the fuses in the fuse box. Change the fuses if necessary or reactivate them.



## Bun venit!

---

Stimate client,

Vă mulțumim că ați ales acest Beko produs. Dorim ca produsul dumneavoastră, fabricat cu tehnologie și la o calitate înaltă, să vă ofere o eficiență optimă. Prin urmare, citiți cu atenție acest manual și orice altă documentație furnizată, înainte de a utiliza produsul.

Țineți cont de toate informațiile și avertismentele din manualul de utilizare. Astfel, vă protejați pe dumneavoastră și aparatul împotriva pericolelor care pot apărea.

Păstrați manualul de utilizare. Dacă transferați produsul altcuiva, transmiteți și manualul împreună cu acesta. Condițiile de garanție, metodele de utilizare și depanare pentru produsul dumneavoastră sunt furnizate în acest manual.

### Simbolurile și descrierea acestora în manualul de utilizare:



Pericole care pot provoca vătămarea sau decesul.



Informații importante și sfaturi utile de utilizare.



Citiți manualul de utilizare!



Avertizare suprafață fierbinte.

**NOTIFICA** Pericole care pot provoca defectarea produsului sau compromiterea mediului acestuia.  
**RE**

**Arçelik A.Ş.**

Karaağaç caddesi No:2-6  
34445 Sütlüce/İstanbul/TURKEY

Made in TURKEY

## Cuprins

|   |           |
|---|-----------|
| <b>1 Instrucțiuni de siguranță .....</b>  | <b>42</b> |
| 1.1 Utilizarea destinată .....  | 42        |
| 1.2 Siguranța copiilor, a persoanelor vulnerabile și a animalelor de companie ..... | 43        |
| 1.3 Siguranță electrică .....   | 43        |
| 1.4 Siguranța transportului .....   | 45        |
| 1.5 Siguranța instalării .....  | 45        |
| 1.6 Siguranța utilizării.....   | 45        |
| 1.7 Avertismente privind temperatura  | 46        |
| 1.8 Utilizarea accesoriilor.....  | 47        |
| 1.9 Siguranța gătitului .....   | 47        |
| 1.10 Siguranța legată de întreținere și curățare .....                              | 48        |
| 1.11 Auto-curățarea la temperatură înaltă (piroliză).....                           | 48        |
| <b>2 Instrucțiuni privind protecția mediului .....</b>                              | <b>49</b> |
| 2.1 Directiva deșeurilor .....  | 49        |
| 2.1.1 Conformitatea cu Directiva DEEE și eliminarea deșeurilor ...                  | 49        |
| 2.2 Informațiile de pe ambalaj .....  | 49        |
| 2.3 Recomandări pentru economisirea energiei.....                                   | 49        |
| <b>3 Produsul dumneavoastră.....</b>  | <b>50</b> |
| 3.1 Prezentarea produsului.....   | 50        |
| 3.2 Panoul de control al aparatului, introducere și utilizare.....                  | 50        |
| 3.2.1 Panoul de control.....  | 51        |
| 3.2.2 Prezentarea panoului de control al produsului.....                            | 51        |
| 3.3 Funcțiile de operare a cuptorului..   | 52        |
| 3.4 Accesoriile produsului.....   | 53        |
| 3.5 Utilizarea accesoriilor produsului.   | 53        |
| 3.6 Specificații tehnice .....  | 56        |
| <b>4 Prima utilizare .....</b>  | <b>57</b> |
| 4.1 Prima setare a temporizatorului...  | 57        |
| 4.2 Curățarea inițială .....  | 57        |
| <b>5 Utilizarea cuptorului .....</b>  | <b>58</b> |
| 5.1 Informații generale pentru utilizarea cuptorului.....                           | 58        |
| 5.2 Funcționarea unității de control a cuptorului .....                             | 58        |
| 5.3 Setări .....  | 61        |

|   |           |
|---|-----------|
| <b>6 Informații generale privind coacerea.....</b>            | <b>63</b> |
| 6.1 Avertismente generale privind coacerea în cuptor .....    | 63        |
| 6.1.1 Produse de patiserie și mâncare la cuptor .....         | 63        |
| 6.1.2 Carne, pește și pui .....                               | 66        |
| 6.1.3 Grătar .....  | 67        |
| 6.1.4 Alimente de test .....                                  | 68        |
| <b>7 Întreținerea și curățarea .....</b>                      | <b>70</b> |
| 7.1 Informații generale privind curățarea .....               | 70        |
| 7.2 Accesorii de curățare .....                               | 71        |
| 7.3 Curățarea panoului de control .....                       | 72        |
| 7.4 Curățarea interiorului cuptorului (zona de coacere) ..... | 72        |
| 7.5 Curățarea ușoară cu abur (Easy Steam Cleaning) .....      | 72        |
| 7.6 Auto-curățarea la temperatură ridicată.....               | 73        |
| 7.7 Curățarea ușii cuptorului .....                           | 75        |
| 7.8 Îndepărtarea geamului interior al ușii cuptorului.....    | 76        |
| 7.9 Curățarea lămpii cuptorului.....                          | 77        |
| <b>8 Depanare.....</b>  | <b>78</b> |

RO

## 1 Instrucțiuni de siguranță

- Această secțiune include instrucțiunile de siguranță necesare pentru a preveni pericolele de vătămare corporală sau daunele materiale.
- În cazul în care produsul este predat unei alte persoane în scopuri personale sau pentru utilizare la mâna a doua, trebuie furnizate, de asemenea, manualul de utilizare, etichetele produsului și alte documente și piese relevante.
- Compania noastră nu răspunde de daunele care pot să apară dacă aceste instrucțiuni nu sunt respectate.
- Nerespectarea acestor instrucțiuni anulează orice garanție.
- Lucrările de instalare și reparare trebuie întotdeauna efectuate de către producător, serviciul autorizat sau o persoană pe care societatea importatoare o desemnează.
- folosiți numai piese de schimb și accesorii originale.
- Nu reparați și nu înlocuiți nicio componentă a produsului decât dacă este specificat în mod clar în manualul de utilizare.
- Nu realizați modificări tehnice ale produsului.

### 1.1 Utilizarea destinată

- Acest produs este proiectat pentru utilizare domestică. Nu este adecvat pentru uz comercial.
- Nu folosiți produsul în grădini, pe balcoane sau alte medii în aer liber. Acest produs este destinat utilizării în gospodării și în bucătăriile personalului din magazine, birouri și alte spații de lucru.
- **AVERTISMENT:** Acest produs trebuie utilizat exclusiv în scopul gătitului. Nu trebuie folosit în alte scopuri, cum ar fi încălzirea unei încăperi.
- Cuptorul poate fi folosit pentru decongelare, coacere, frigere și prepararea pe grătar a alimentelor.
- Acest produs nu trebuie utilizat pentru încălzire, încălzirea farfuriilor, agățarea prosoapelor sau a hainelor, pe mâner pentru uscare.

## 1.2 Siguranța copiilor, a persoanelor vulnerabile și a animalelor de companie



- Acest produs poate fi utilizat de copiii cu vârsta peste 8 ani și mai mari, precum și de persoane subdezvoltate din punct de vedere al abilităților fizice, senzoriale sau mentale sau fără experiență și cunoștințe, cu condiția supravegherii sau instruirii privind riscurile și utilizarea în condiții de siguranță a produsului.
- Nu permiteți copiilor să se joace cu aparatul. Curățarea și întreținerea nu trebuie realizate de copii, decât dacă aceștia pot fi supravegheați.
- Acest produs nu trebuie utilizat de către persoane cu capacitate fizică, senzorială sau mentală limitată (inclusiv copii), cu excepția cazului în care beneficiază de supraveghere sau primesc instrucțiunile necesare.
- Copiii trebuie supravegheați pentru a vă asigura că nu se joacă cu aparatul.
- Produsele electrice sunt periculoase pentru copii și animalele de companie. Nu lăsați copiii sau animalele de companie să se joace, să se cațăre sau să pătrundă în interiorul aparatului.
- Nu așezați pe aparat obiecte la care copiii pot ajunge.
- **AVERTISMENT:** În timpul utilizării, suprafețele accesibile ale produsului se încing. Nu lăsați copiii să stea în apropierea aparatului.
- Nu lăsați ambalajele la îndemâna copiilor. Există pericol de vătămare și sufocare.
- Atunci când ușa este deschisă, nu puneți obiecte grele pe aceasta și nu lăsați copiii să se așeze. Puteți provoca răsturnarea cuptorului sau deteriorarea balamalelor ușii.
- Pentru siguranța copiilor, tăiați ștecherul și faceți produsul nefuncțional, înainte de eliminarea acestuia.



## 1.3 Siguranță electrică

- Conectați produsul la o priză împământată protejată de o siguranță corespunzătoare valorilor nominale indicate pe eticheta aparatului. Instalația de împământare trebuie realizată de un electrician calificat. Nu folosiți produsul fără împământare, în conformitate cu reglementările locale/naționale.

- Ștecherul sau conexiunea electrică a produsului trebuie să se afle într-un loc ușor accesibil (unde nu pot fi afectate de flacăra plitei). Dacă acest lucru nu este posibil, trebuie să existe un mecanism (siguranță, comutator, întrerupător cu cheie etc.) pe instalația electrică la care este conectat produsul, cu respectarea reglementărilor electrice și separarea tuturor polilor de rețea.
- Produsul nu trebuie conectat la priză în timpul instalării, reparării și transportului.
- Conectați produsul la o priză care corespunde valorilor de tensiune și frecvență specificate pe eticheta aparatului.
- Dacă produsul dumneavoastră nu are cablu de alimentare, utilizați cablul de alimentare numai așa cum este descris în secțiunea „Specificații tehnice”.
- Nu blocați cablul de alimentare dedesubtul și în spatele produsului. Nu așezați obiecte grele pe cablul de alimentare. Cablul de alimentare nu trebuie îndoit, strivit și nu trebuie să intre în contact cu nicio sursă de căldură.
- Suprafața din spate a cuptorului devine fierbinte în timpul utilizării. Cablurile de alimentare nu trebuie să atingă suprafața din spate, conexiunile pot fi deteriorate.
- Nu blocați cablurile electrice în ușa cuptorului și nu le treceți peste suprafețe care fierbinți. În caz contrar, izolația cablului se poate topi și poate provoca incendii generate de scurtcircuit.
- Utilizați exclusiv cablul original. Nu folosiți cabluri secționare sau deteriorate, sau cabluri prelungitoare.
- În cazul în care cablul de alimentare este deteriorat, acesta trebuie înlocuit de către producător, o unitate autorizată de service sau o persoană specificată de către compania importatoare, pentru a preveni posibilele pericole.
- **AVERTISMENT:** Înainte de a înlocui becul cuptorului, asigurați-vă că deconectați produsul de la sursa de alimentare, pentru a evita riscul de electrocutare.

Deconectați produsul sau dezactivați siguranța, de la panoul de siguranțe.

Dacă produsul dvs. are un cablu de alimentare și un ștecher:

- Nu conectați produsul la o priză care este slăbită, ieșită din soclu, ruptă, murdară, uleioasă, cu risc de contact cu apa (de exemplu, apă scursă de la contor).
- Nu atingeți priza cu mâinile ude! Nu deconectați niciodată prin tragerea cablului, trageți întotdeauna afară ținând de ștecher.
- Asigurați-vă că fișa produsului este bine conectată la priză, pentru a evita formarea arcului electric.

#### **1.4 Siguranța transportului**

- Deconectați aparatul de la rețeaua de alimentare înainte de transportare.
- Aparatul este voluminos și greu, este necesară transportarea de către două persoane.
- Nu utilizați ușa și/sau mânerul pentru a transporta sau deplasa produsul.
- Nu așezați alte obiecte pe aparat și transportați în poziție verticală.

- Atunci când trebuie să transportați aparatul, înfășurați-l cu material de ambalare cu bule sau carton gros și lipiți cu bandă adezivă. Fixați temeinic produsul cu bandă adezivă, pentru a preveni deteriorarea părților detașabile sau mobile, sau a produsului.
- Verificați aspectul general al produsului, pentru eventuale daune care s-ar fi putut produce în timpul transportului.

#### **1.5 Siguranța instalării**

- Înainte de instalarea produsului, verificați dacă există daune. Dacă produsul este deteriorat, nu îl instalați.
- Nu instalați produsul în apropierea surselor de căldură (calorifere, sobe etc.).
- Păstrați deschise împrejurimile tuturor conductelor de ventilație.
- Pentru a preveni supraîncălzirea, produsul nu trebuie instalat în spatele ușilor decorative.

#### **1.6 Siguranța utilizării**

- După fiecare utilizare asigurați-vă că produsul este oprit.

- Dacă nu folosiți produsul o perioadă îndelungată, deconectați-l sau opriți siguranța de la panoul de siguranțe.
- Nu folosiți produsul dacă acesta este defect sau deteriorat. Dacă există, decuplați conexiunile electrice/ racordurile de alimentare cu gaz ale produsului și contactați serviciul autorizat.
- Nu folosiți aparatul dacă geamul ușii frontale este demontat sau spart.
- Nu urcați pe aparat pentru a ajunge la ceva, sau din orice alt motiv.
- Nu utilizați niciodată produsul atunci când judecata sau coordonarea dvs. este afectată de consumul de alcool și/sau droguri.
- Obiectele inflamabile ținute în zona de gătit se pot aprinde. Nu depozitați niciodată obiecte inflamabile în zona de gătit.
- Nu folosiți mânerul cuptorului pentru uscarea prosoapelor. Atunci când folosiți produsul, nu agățați pe mâner prosoape, mănuși sau materiale textile similare.
- Balamalele ușii produsului se mișcă la deschiderea și închiderea ușii și se pot bloca.

Atunci când deschideți/ închideți ușa, nu prindeți de partea cu balamalele.



## 1.7 Avertismente privind temperatura

- **AVERTISMENT:** Părțile accesibile ale produsului se vor încinge în timpul utilizării. Procedați cu grijă pentru a evita atingerea produsului și a elementelor de încălzire. Copiii sub 8 ani nu trebuie să se apropie de aparat în absența unui adult.
- Nu așezați materiale inflamabile/explozive în apropierea produsului, deoarece marginile se încing în timpul funcționării.
- Deoarece se poate degaja abur, păstrați distanța, atunci când deschideți ușa cuptorului. Aburul poate provoca arsuri ale mâinilor, feței și/sau ochilor.
- În timpul funcționării, aparatul poate deveni fierbinte. Procedați cu grijă pentru a evita atingerea părților fierbinți, elementelor de încălzire din interiorul cuptorului.

- Folosiți întotdeauna mănuși rezistente la căldură în timp ce introduceți sau scoateți alimentele din cuptorul fierbinte etc.

## 1.8 Utilizarea accesoriilor

- Este important ca grătarul și tava să fie amplasate corect pe rafturile de sârmă. Pentru informații detaliate, consultați secțiunea „**Utilizarea accesoriilor**”.
- Accesoriile pot deteriora geamul ușii la închiderea ușii aparatului. Împingeți întotdeauna accesoriile până la capătul zonei de coacere.

## 1.9 Siguranța gătitului

- Aveți grijă la utilizarea alcoolului în prepararea alimentelor. Alcoolul se evaporă la temperatură ridicată și poate provoca incendii prin aprindere atunci când intră în contact cu suprafețe fierbinți.
- Resturile alimentare, uleiul etc. din zona de gătit se pot aprinde. Înainte de a găti, îndepărtați orice astfel de murdărie grosieră.
- Pericol de intoxicație alimentară: Nu lăsați mâncarea la cuptor mai mult de o oră înainte și după gătire. În caz contrar, pot apărea toxii infecții alimentare sau îmbolnăvirea.
- Nu încălziți în cuptor conserve închise și borcane de sticlă. Presiunea ce se poate acumula în cutie/borcan poate cauza spargerea acestuia.
- Așezați hârtia de copt într-un vas de gătit sau pe accesoriul cuptorului (tavă, grătar de sârmă etc.) cu mâncarea și introduceți în cuptorul preîncălzit. Îndepărtați orice porțiuni în plus de hârtie de copt de la nivelul accesoriului sau vasului, pentru a evita riscul atingerii elementelor de încălzire ale cuptorului. Nu folosiți niciodată hârtie de copt la o temperatură a cuptorului mai mare decât temperatura maximă de utilizare specificată pe hârtia de copt pe care o utilizați. Nu așezați niciodată hârtie de copt pe fundul cuptorului.
- Nu așezați tăvi de copt, farfurii sau folie de aluminiu direct pe baza cuptorului. Căldura acumulată poate deteriora baza cuptorului.
- Închideți ușa cuptorului în timpul utilizării grătarului. Suprafețele fierbinți pot provoca arsuri!

- Alimentele inadecvate pentru prepararea pe grătar prezintă pericol de incendiu. Puneți pe grătar doar alimente adecvate pentru frigerea la foc puternic, pe grătar. De asemenea, nu așezați mâncarea prea departe, respectiv în partea din spate a grătarului. Aceasta este cea mai fierbinte zonă, iar alimentele cu un conținut mare de grăsime se pot aprinde.

### **1.10 Siguranța legată de întreținere și curățare**

- Așteptați ca aparatul să se răcească, înainte de a-l curăța. Suprafețele fierbinți pot provoca arsuri!
- Nu spălați niciodată aparatul pulverizând sau turnând apă pe acesta! Există risc de electrocutare!
- Nu utilizați dispozitive de curățare cu abur pentru a curăța aparatul, deoarece acest lucru poate provoca șocuri electrice.
- Nu folosiți produse de curățare abrazive dure, instrumente metalice ascuțite, burete de sârmă sau înălbitori pentru a curăța geamul ușii cuptorului/ (dacă există) geamul ușii superioare a cuptorului. Aceste

materiale pot provoca zgârierea și spargerea suprafețelor din sticlă.

- Păstrați întotdeauna panoul de comandă curat și uscat. O suprafață umedă și murdară poate provoca probleme în executarea funcțiilor.



### **1.11 Auto-curățarea la temperatură înaltă (piroliză)**

- În timpul auto-curățării, suprafețele devin mai calde decât în cazul utilizării standard. Nu lăsați la îndemâna copiilor.
- Suprafețele fierbinți pot provoca arsuri! Nu atingeți produsul în timpul auto-curățării și nu lăsați la îndemâna copiilor. Așteptați cel puțin 30 de minute înainte de a îndepărta resturile.
- În timpul auto-curățării, se degajă fum din cauza arderii resturilor alimentare. Aerisiți bine bucătăria în timpul procesului de curățare.
- Înainte de a începe curățarea, curățați suprafețele exterioare ale cuptorului și resturile alimentare din interiorul cuptorului cu o cârpă cu soluție de detergent. Îndepărtați toate accesoriile și

ustensilele de gătit din cuptor. Dacă produsul dumneavoastră are un accesoriu rezistent la piroliză (rezistent la auto-curățare la temperaturi

ridicate), nu trebuie să îndepărtați aceste accesorii din cuptor.

- Dacă deasupra cuptorului există o plită, nu o porniți în timpul pirolizei.

## 2 Instrucțiuni privind protecția mediului

### 2.1 Directiva deșeurilor

#### 2.1.1 Conformitatea cu Directiva DEEE și eliminarea deșeurilor

Acest produs este în conformitate cu Directiva EU privind WEEE (2012/19/EU). Produsul este prevăzut cu un simbol de clasificare pentru deșuri de echipamente electrice și electronice (DEEE).



Acest produs a fost fabricat cu componente și materiale de înaltă calitate și care pot fi refolosite și sunt potrivite pentru reciclare. Prin urmare nu eliminați deșeurile de produs

împreună cu deșeurile menajere normale și alte deșuri la sfârșitul duratei de viață a produsului. Predați-l la un punct de colectare pentru reciclarea echipamentelor electrice și electronice. Vă puteți interesa la administrația locală despre punctele de colectare. Eliminarea aparatului în mod corespunzător ajută la prevenirea consecințelor negative asupra mediului și sănătății umane.

#### Respectarea Directivei RoHS:

Produsul pe care l-ați achiziționat este în conformitate cu Directiva UE RoHS privind DEEE (2011/65/UE). Acesta nu conține materiale nocive și interzise specificate în Directivă.

### 2.2 Informațiile de pe ambalaj

Materialele de ambalare a produsului sunt fabricate din materiale reciclabile în conformitate cu Reglementările naționale

privind mediul. Nu eliminați deșeurile rezultat din ambalaje împreună cu deșeurile menajere sau alte tipuri de deșuri, duceți-le la punctele de colectare desemnate de autoritățile locale.

### 2.3 Recomandări pentru economisirea energiei

În conformitate cu UE 66/2014, informațiile despre eficiența energetică pot fi găsite pe chitanța produsului furnizată cu acesta.

Următoarele sugestii vă vor ajuta să folosiți produsul în mod ecologic și eficient din punct de vedere energetic:

- Decongelați alimentele congelate înainte de preparare.
- În cuptor, utilizați vase închise la culoare sau emailate, care transmit mai bine căldura.
- Dacă este specificat în rețetă sau manualul de utilizare, preîncălziți întotdeauna. Nu deschideți frecvent ușa cuptorului, în timpul coacerii.
- Opriți aparatul cu 5 până la 10 minute înainte de terminarea coacerii, pentru coacere prelungită. Puteți economisi până la 20% din energia electrică prin utilizarea căldurii reziduale.
- Încercați să preparați simultan mai multe feluri în cuptor. Puteți coace simultan, așezând două vase de gătit pe raftul de sârmă. În plus, dacă realizați coacerea felurilor unul după altul, economisiți energie, deoarece cuptorul nu pierde căldura.
- Nu deschideți ușa cuptorului atunci când coaceți în funcția de operare „Încălzire ventilator eco”. Dacă ușa nu este deschisă, temperatura interioară este

optimizată pentru economisirea energiei în funcția de operare „Încălzire ventilator eco”, iar această temperatură poate diferi de cea afișată pe afișaj.

### 3 Produsul dumneavoastră

#### 3.1 Prezentarea produsului

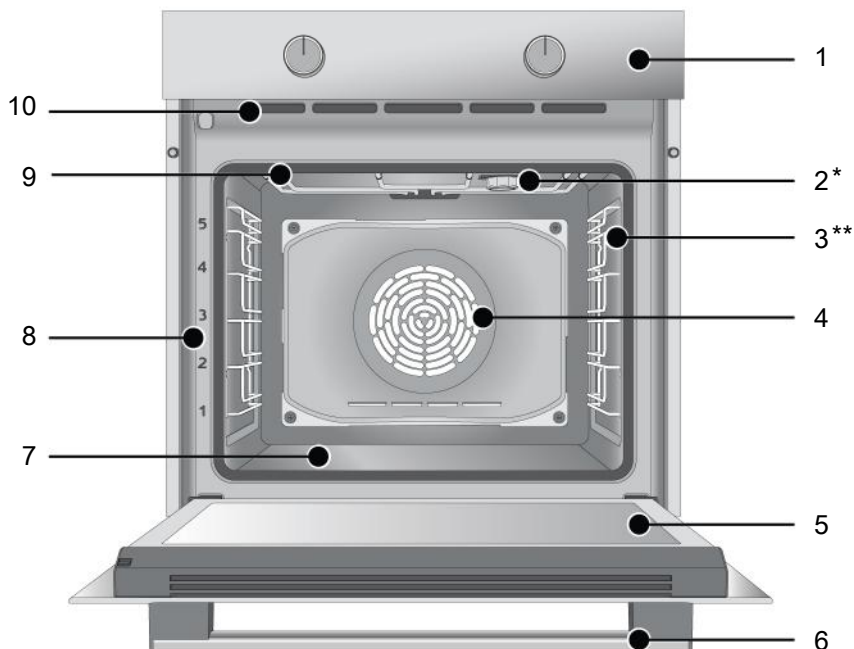

1 Panoul de control

3 Rafturi de sârmă

5 Ușă

7 Element de încălzire inferior (sub tava de oțel)

9 Încălzitor superior

2 Lampă

4 Motor ventilator (în spatele plăcii de oțel)

6 Mâner

8 Poziții de raft

10 Orificii de ventilare

\* Variază în funcție de model. Este posibil ca produsul dumneavoastră să nu fie prevăzut cu lampă, sau ca tipul și amplasarea lămpii să difere față de ilustrație.

\*\* Variază în funcție de model. Este posibil ca produsul dumneavoastră să nu fie prevăzut cu grilaj din sârmă. În imagine este prezentat ca exemplu un cuptor cu grilaj din sârmă.

#### 3.2 Panoul de control al aparatului, introducere și utilizare

În această secțiune, puteți regăsi prezentarea generală și utilizările de bază ale panoului de control al aparatului. Pot

exista diferențe la nivelul imaginilor și al unora dintre caracteristici în funcție de tipul produsului.

### 3.2.1 Panoul de control

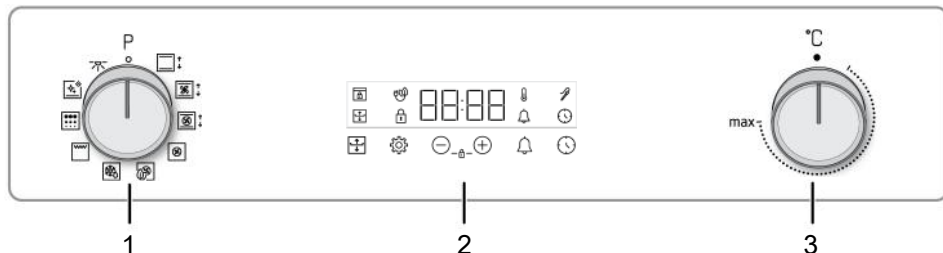

1 Buton de selectare funcție

2 Temporizatorul

3 Buton selectare temperatură

Dacă sunt prevăzute butoane pentru controlul produsului dumneavoastră, în cazul unor modele aceste butoane ies în afară când sunt apăstate (butoane îngropate). Pentru a realiza setările cu aceste butoane, mai întâi apăsați spre interior butonul relevant, apoi scoateți-l. După efectuarea reglajului, apăsați butonul din nou și restabiliți poziția.

setată, această animație se oprește și simbolul „C” apare constant lângă valoarea setată a temperaturii.

#### Temporizatorul

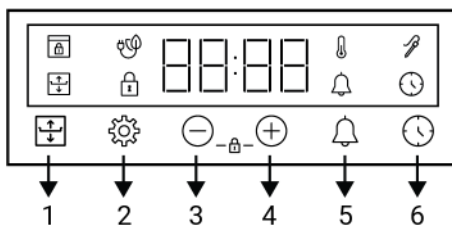

- 1 Tastă de gătit flexibil
- 2 Tastă setări
- 3 Tastă de creștere valoare
- 4 Tastă de reducere valoare
- 5 Tastă alarmă
- 6 Tastă de setare oră

#### Simboluri afișaj

- : Simbol timp de coacere
- : Simbol gătit flexibil
- : Simbol alarmă
- : Simbol sondă de carne \*
- : Simbolul de blocare a tastelor
- : Simbol temperatură
- : Simbol coacere cu ventilator eco
- : Simbol de blocare ușă \*

### 3.2.2 Prezentarea panoului de control al produsului

#### Buton de selectare a funcției

Puteți selecta funcțiile de funcționare a cuptorului cu butonul de selectare a funcției. Rotiți la stânga/dreapta din poziția închis (sus) pentru a selecta.

#### Buton de temperatură

Puteți selecta temperatura pe care doriți să o gătiți cu butonul de temperatură. Rotiți în sensul acelor de ceasornic din poziția închis (sus) pentru a selecta.

#### Indicator de temperatură interioară a cuptorului











Puteți vedea temperatura interioară a cuptorului pe afișajul temporizatorului. Cuptorul se încălzește până când atinge temperatura setată și menține această temperatură, iar animația de încălzire pe 3 linii clipește în extrema dreaptă. Când temperatura cuptorului atinge valoarea

\* Variază în funcție de modelul produsului. Este posibil să nu fie disponibil pentru produsul dumneavoastră.

maximă și minimă care pot fi setate pentru aceste funcții. Ordinea modurilor de operare prezentată aici poate varia, în funcție de aranjamentul produsului dumneavoastră.

### 3.3 Funcțiile de operare a cuptorului

În tabelul funcțiilor sunt prezentate funcțiile de operare pe care le puteți folosi pentru cuptorul dumneavoastră și temperaturile

| Simbol funcție   | Descrierea funcției                                    | Domeniu de temperatură (°C) | Descriere și utilizare  |
|--|--|-----------------------------|---|
|    | Becul cuptorului                                       | -                           | Niciun element de încălzire al cuptorului nu funcționează. Doar becul cuptorului se aprinde.  |
|    | Funcționare cu ventilator                              | -                           | Cuptorul nu se încălzește. Funcționează doar ventilatorul (pe peretele din spate). Alimentele congelate cu granule se dezgheață lent la temperatura camerei, mâncarea gătită este răcită. Timpul necesar pentru a decongelă o întreagă bucată de carne este mai mare decât pentru alimentele cu bucăți. |
|    | Încălzire superioară și inferioară                     | 40-280                      | Alimentele sunt încălzite de sus și de jos în același timp. Potrivit pentru prăjituri, produse de patiserie sau prăjituri și tocane în forme de copt. Gatirea se face cu o singură tavă.  |
|    | Încălzire inferioară                                   | 40-220                      | Doar încălzirea de la partea de jos este activă. Este potrivită pentru alimentele care necesită rumenire în partea de jos. Această funcție trebuie folosită și pentru curățarea ușoară cu abur.   |
|    | Încălzire inferioară/superioară asistată de ventilator | 40-280                      | Aerul fierbinte, încălzit de elementele de încălzire superior și inferior este distribuit rapid și uniform în întregul cuptor, cu ajutorul ventilatorului. Coacerea se realizează cu o singură tavă.  |
|    | Încălzire ventilator                                   | 40-280                      | Aerul fierbinte, încălzit de elementul de încălzire al ventilatorului este distribuit rapid și uniform în întregul cuptor, cu ajutorul ventilatorului. Este potrivită pentru coacerea cu mai multe tăvi, pe rafturi de nivel diferit.   |
|   | Încălzire ventilator eco                               | 160-220                     | Pentru a economisi energie, puteți utiliza această funcție în loc să folosiți „Încălzire ventilator” în intervalul 160-220°C. Dar; timpul de gătire va fi puțin mai lung.   |
|  | Funcție „3D”   | 40-280                      | Încălzitorul superior, încălzitorul inferior și încălzirea asistată de ventilator sunt pornite. Fiecare parte a alimentului de gătit este coaptă în mod egal și rapid. Coacerea se realizează cu o singură tavă.  |
|  | Grătar integral  | 40-280                      | Funcționează grătarul mare din plafonul cuptorului. Este potrivit pentru frigerea alimentelor de dimensiune mai mare.   |
|  | Piroliză   | -                           | Este folosită pentru auto-curățarea cuptorului la temperatură înaltă. Citiți specificațiile din secțiunea de întreținere și curățare pentru această funcție.  |

### 3.4 Accesoriiile produsului

Produsul dumneavoastră este prevăzut cu diverse accesorii. În această secțiune, sunt disponibile descrierea accesoriilor și descrierea modului corect de utilizare. Accesoriiile furnizate diferă în funcție de modelul produsului. Este posibil să nu fie disponibile toate accesoriiile descrise în manualul de utilizare pentru aparatul dumneavoastră.



Tăvile în interiorul aparatului dumneavoastră pot fi deformate prin efectul temperaturii. Acest fapt nu are niciun efect asupra funcționării. Deformarea dispare atunci când tava este răcită.

#### Tavă standard

Se folosește pentru produse de patiserie, alimente congelate și prepararea alimentelor voluminoase.



#### Grătar din sârmă

Se folosește pentru frigere sau amplasarea alimentelor care trebuie coapte, fripte sau înăbușite, pe raftul dorit.

În cazul modelelor cu rafturi din sârmă :



În cazul modelelor fără rafturi din sârmă :

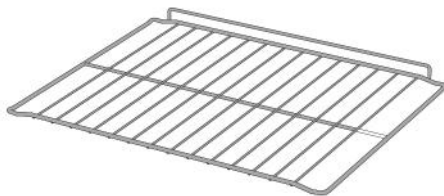

RO

### 3.5 Utilizarea accesoriilor produsului

#### Rafturile de coacere

Există 5 niveluri de poziționare a rafturilor în zona de coacere. Puteți vedea, de asemenea, ordinea rafturilor cu ajutorul numerelor de pe cadrul frontal al cuptorului.

În cazul modelelor cu rafturi din sârmă :

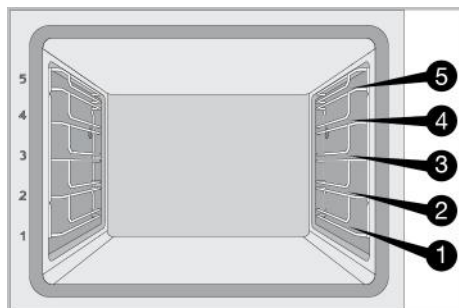

În cazul modelelor fără rafturi din sârmă :

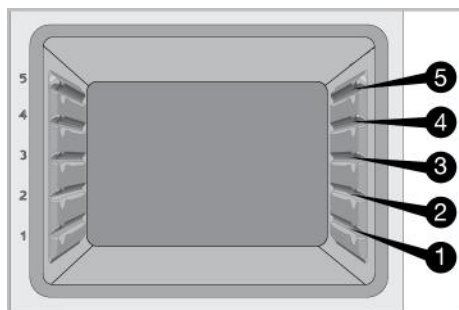

## Amplasarea grătarelor de sârmă pe rafturile de coacere

### În cazul modelelor cu rafturi din sârmă :

Este esențial să așezați în mod corespunzător grătarul de sârmă pe suporturile de sârmă laterale. Atunci când așezați grătarul de sârmă pe raftul dorit, secțiunea deschisă trebuie orientată spre partea din față. Pentru coacere mai bună, grătarul din sârmă trebuie fixat pe raft cu ajutorul opritorului. Aceasta nu trebuie să depășească opritorul, pentru a nu intra în contact cu peretele din spate al cuptorului.

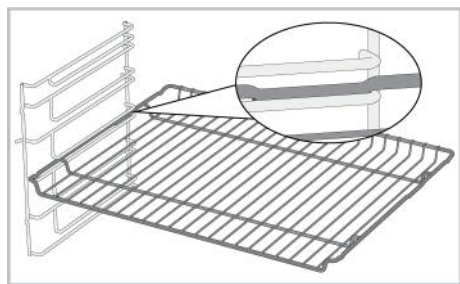

### În cazul modelelor fără rafturi din sârmă :

Este esențial să așezați în mod corespunzător grătarul de sârmă pe suporturile de sârmă laterale. Grătarul de sârmă are o singură direcție, atunci când îl așezați pe raft. Atunci când așezați grătarul de sârmă pe raftul dorit, secțiunea deschisă trebuie orientată spre partea din față.

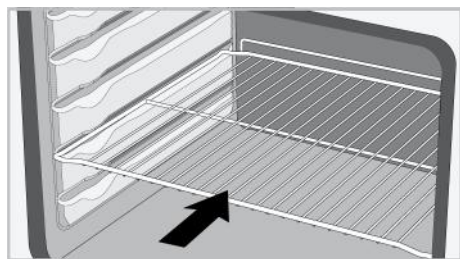

## Așezarea tăvii pe rafturile de coacere

### În cazul modelelor cu rafturi din sârmă :

Este esențial să așezați în mod corespunzător tăvile pe rafturile laterale de sârmă. Atunci când așezați tava pe raftul dorit, partea de prindere a acesteia trebuie orientată către partea din față. Pentru coacere mai bună, tava trebuie fixată pe raft cu ajutorul opritorului pe raftul din sârmă. Aceasta nu trebuie să depășească opritorul, pentru a nu intra în contact cu peretele din spate al cuptorului.

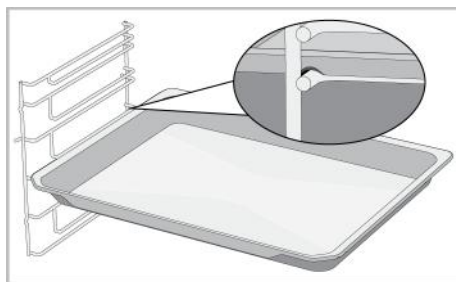

### În cazul modelelor fără rafturi din sârmă :

Este esențial să așezați în mod corespunzător tăvile pe rafturi. Tava are o singură direcție, atunci când o așezați pe raft. Atunci când așezați tava pe raftul dorit, partea de prindere a acesteia trebuie orientată către partea din față.

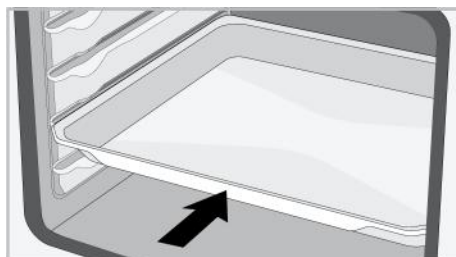

## Funcția de oprire a grătarului din sârmă

Există o funcție de oprire care împiedică grătarul din sârmă să cadă de pe raftul din sârmă. Cu această funcție, puteți scoate mâncarea cu ușurință și în siguranță. Atunci când îndepărtați grătarul din sârmă,

Îl puteți trage în față, până când acesta ajunge la opritor. Trebuie să treceți peste opritor, pentru îndepărtare completă.

**În cazul modelelor cu rafturi din sârmă :**

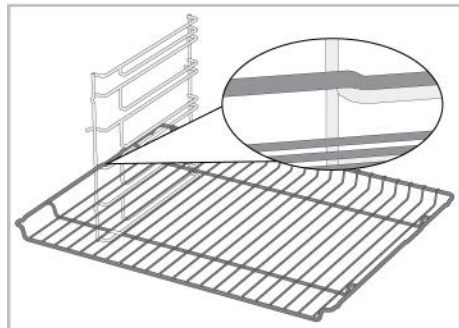

**În cazul modelelor fără rafturi din sârmă :**

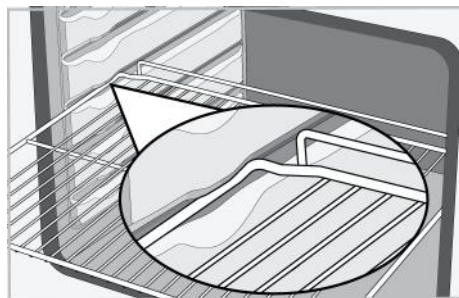

**Funcția de oprire a tăvii - În cazul modelelor cu rafturi din sârmă**

Există o funcție de oprire care împiedică tava să cadă de pe raftul din sârmă. Atunci când îndepărtați tava, eliberați-o de pe opritorul din spate și trageți spre dumneavoastră, până când ajunge în partea din față. Trebuie să treceți peste opritor, pentru îndepărtare completă.

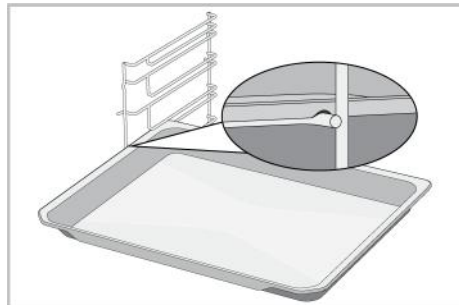

**Amplasarea corectă a grătarului și a tăvii pe șinele telescopice în cazul modelelor cu rafturi de sârmă și modele telescopice**

Datorită șinelor telescopice, tăvile sau grătarul din sârmă pot fi ușor instalate și îndepărtate. Atunci când folosiți tăvi și grătare din sârmă cu șina telescopică, trebuie să aveți grijă ca știfturile din față și spatele șinelor telescopice, să se sprijine de marginile grătarului și ale tăvii (așa cum este prezentat în imagine).

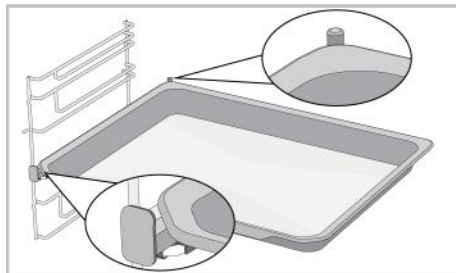
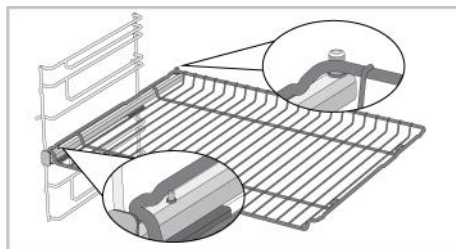

### 3.6 Specificații tehnice

| Specificații generale   |                                       |
|---|---------------------------------------|
| Dimensiuni exterioare ale produsului (înălțime/lățime/adâncime) (mm)      | 595 /594 /567                         |
| Dimensiuni instalare cuptor (înălțime/lățime/adâncime) (mm)               | 590 - 600 /560 /min. 550              |
| Tensiune/frecvență  | 220-240 V ~; 50 Hz                    |
| Tip de cablu și secțiune folosită/potrivită pentru utilizarea cu produsul | min. H05VV-FG 3 x 1,5 mm <sup>2</sup> |
| Consum total de energie(kW)   | 3,3                                   |
| Tip cuptor  | Cuptor multifuncțional                |

Noțiuni de bază: Informațiile de pe eticheta energetică de pe cuptoarele electrice pentru utilizare casnică, furnizate în conformitate cu standardul EN 60350-1/IEC 60350-1. Valorile sunt determinate în Încălzire superioară și inferioară sau (dacă există) Încălzire inferioară/superioară asistată de ventilator, funcții cu sarcină standard.

Clasa de eficiență energetică este determinată în conformitate cu prioritizarea următoare, în funcție de existența sau nu a funcțiilor relevante pe acest produs: 1-Încălzire ventilator eco , 2-Încălzire ventilator , 3-Grătar inferior asistat de ventilator , 4-Încălzire superioară și inferioară.



Specificațiile tehnice pot fi modificate fără notificare prealabilă pentru a îmbunătăți calitatea produsului.



Imaginile din acest manual sunt schematic și este posibil să nu fie identice cu produsul dumneavoastră.



Valorile indicate pe etichetele produsului sau în documentația aferentă sunt obținute în condiții de laborator în conformitate cu standardele relevante. În funcție de condițiile operaționale și de mediu ale produsului, aceste valori pot varia.

## 4 Prima utilizare



Înainte de a începe să utilizați produsul, este recomandat să efectuați următoarele operațiuni, enumerate în secțiunile următoare.

### 4.1 Prima setare a temporizatorului

**i** Înainte de a utiliza cuptorul, întotdeauna setați ora exactă. Dacă nu o setați, în cazul unor modele de cuptoare nu poate fi realizată coacerea.

1. Atunci când cuptorul este pornit pentru prima dată, câmpul aferent orei, „12:00” și simbolul  clipească pe afișaj.
2. Setați ora apăsând tastele  $\oplus/\ominus$ .





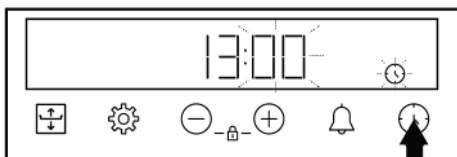

3. Apăsați tasta  sau  pentru activarea câmpului aferent minutelor.



4. Apăsați tastele  $\oplus/\ominus$  pentru a seta minutele.



5. Apăsați tasta  pentru a confirma setarea.
  - ⇒ Ora este setată, iar simbolul  dispare de pe afișaj.

**i** Dacă ora nu este setată, „12:00” și simbolurile  continuă să clipească, iar cuptorul nu pornește. Pentru ca cuptorul să funcționeze, trebuie să confirmați ora zilei prin setarea orei sau prin atingerea  tastei atunci când aceasta este la „12:00” Puteți modifica mai târziu setarea orei zilei, așa cum este descris în secțiunea „Setări”.

**i** În cazul unei întreruperi a curentului, setările orei sunt anulate. Trebuie setată din nou.

### 4.2 Curățarea inițială

1. Îndepărtați toate materialele de ambalare.
2. Scoateți toate accesoriile din cuptor, furnizate împreună cu produsul.
3. Puneți în funcțiune produsul timp de 30 de minute, apoi opriți-l. Astfel, resturile și petele care pot fi rămase în cuptor în timpul coacerii sunt arse și curățate.
4. Atunci când folosiți produsul, selectați cea mai ridicată temperatură și funcția de operare pentru utilizarea tuturor elementelor de încălzire din aparatul dumneavoastră. A se vedea „Funcții de operare ale cuptorului |▶ 52”|. Puteți afla modul de utilizare a cuptorului, în secțiunea următoare.
5. Așteptați răcirea cuptorului.
6. Ștergeți suprafețele produsului cu o cârpă umedă sau cu un burete și uscați cu o cârpă.

#### Înainte de utilizarea accesoriilor:

Curățați accesoriile pe care le scoateți din cuptor cu soluție de apă și detergent și cu un burete moale.

**AVIZ:** Unii detergenți sau agenți de curățare pot deteriora suprafața. Nu folosiți detergenți abrazivi, pulberi de curățat, creme de curățare sau obiecte ascuțite în timpul curățării.

**AVIZ:** În timpul primei utilizări, pentru câteva ore se poate degaja un ușor fum și miros. Este un fenomen normal și este

suficient să asigurați buna ventilație pentru îndalăturare. Evitați inhalarea directă a fumului și mirosului emanat.

## 5 Utilizarea cuptorului

### 5.1 Informații generale pentru utilizarea cuptorului

**Ventilator de răcire ( Variază în funcție de modelul produsului. Este posibil să nu fie disponibil pentru produsul dumneavoastră. )**

Aparatul este prevăzut cu un ventilator de răcire. Ventilatorul de răcire este activat automat, atunci când este necesar și răcește atât partea din față a produsului, cât și mobilierul. Acesta este dezactivat automat, la terminarea procesului de răcire. Aerul cald iese pe la partea de sus a ușii cuptorului. Nu acoperiți aceste deschideri de ventilație cu nimic. În caz contrar, cuptorul se poate supraîncălzi. Ventilatorul de răcire continuă să funcționeze în timpul funcționării cuptorului sau după oprirea cuptorului (aproximativ 20-30 minute). Dacă gătiți programând cronometrul cuptorului, la sfârșitul timpului de coacere, ventilatorul de răcire se dezactivează odată cu toate funcțiile. Durata de funcționare a ventilatorului de răcire nu poate fi determinată de utilizator. Acesta se activează și se oprește automat. Aceasta nu este o eroare.

#### Lumina cuptorului

Becul cuptorului se aprinde, atunci când cuptorul începe coacerea. La unele modele, becul este aprinsă în timpul coacerii, în timp ce la unele modele se stinge după un anumit timp.

În cazul unor funcții de coacere lumina nu se aprinde niciodată pentru a economisi energie.

Dacă doriți ca becul cuptorului să fie aprins permanent, selectați funcția de operare "Becul cuptorului" cu ajutorul butonului de selectare a funcției.

### 5.2 Funcționarea unității de control a cuptorului

**Avertismente generale pentru unitatea de control a cuptorului**

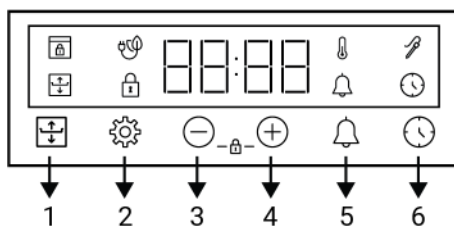

- Timpul maxim care poate fi setat pentru procesul de coacere este de 5 ore și 59 minute. Programul va fi anulat în cazul unei întreruperii de curent. Va fi necesar să reprogramați.
- În timp ce realizați ajustări, simbolurile relevante se aprind pe ecran. Trebuie să așteptați puțin, pentru salvarea setărilor.
- Dacă s-a realizat orice setare de coacere, ora zilei nu poate fi ajustată.
- Dacă timpul de gătire este configurat la începerea gătirii, timpul rămas este afișat pe ecran.
- În cazurile în care timpul de coacere sau timpul de încheiere a coacerii este setat, puteți anula automat apăsând lung tasta .

#### Temporizatorul



- 1 Tastă de gătit flexibil
- 2 Tastă setări
- 3 Tastă de creștere valoare
- 4 Tastă de reducere valoare
- 5 Tastă alarmă
- 6 Tastă de setare oră

#### Simboluri afișaj

-  : Simbol timp de coacere
-  : Simbol gătit flexibil
-  : Simbol alarmă

 : Simbol sondă de carne \*

 : Simbolul de blocare a tastelor

 : Simbol temperatură

 : Simbol coacere cu ventilator eco

 : Simbol de blocare ușă \*

\* Variază în funcție de modelul produsului. Este posibil să nu fie disponibil pentru produsul dumneavoastră.

## Pornirea cuptorului

Atunci când selectați o funcție de utilizare cu care doriți să realizați coacerea cu butonul de selectare a funcției și setați o anumită temperatură cu ajutorul butonului de temperatură, cuptorul începe să funcționeze.

## Oprirea cuptorului

Puteți opri cuptorul rotind butonul de selectare a funcției și butonul de temperatură pe poziția off (oprit) (sus).



## Prepararea manuală cu selectarea temperaturii și a funcției de operare a cuptorului

Puteți coace realizând controlul manual (prin comanda dumneavoastră) fără setarea timpului de coacere, selectând temperatura și funcția de operare specifice alimentelor dumneavoastră.



1. Selectați funcția de operare cu care doriți să realizați coacerea, cu butonul de selectare a funcției.



2. Setați temperatura la care doriți să coaceți, cu butonul de temperatură.

⇒ Cuptorul va începe să funcționeze imediat la funcția și temperatura selectate și pe afișaj va apărea simbolul . Atunci când temperatura din cuptor atinge temperatura setată, simbolul  dispăre. Cuptorul nu se oprește automat, deoarece prepararea



manuală se face fără setarea timpului de coacere. Trebuie să controlați prepararea și să o dezactivați manual. În cazul în care coacerea s-a încheiat, opriți cuptorul rotind butonul de selecție a funcției Butoane și butonul de temperatură în poziția off (oprit) (sus).

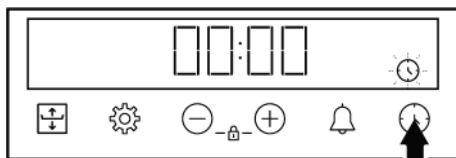

## Prepararea prin setarea timpului de coacere;

Puteți opri automat cuptorul la sfârșitul timpului, selectând funcția de temperatura și funcția de operare specifice alimentelor dumneavoastră și setând timpul de preparare pe cronometru.

1. Selectați funcția de coacere.
2. Apăsați tasta  până când simbolul  apare pe afișaj pentru timpul de preparare.



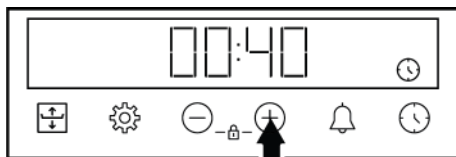

 După setarea funcției și temperaturii de operare, puteți seta timpul de coacere pentru 30 de minute, apăsând tasta  direct pentru setarea rapidă a timpului de coacere și modificați ora cu tastele .

3. Reglați timpul de coacere cu tastele  / .



 Timpul de coacere crește cu 1 minut în primele 15 minute, după 15 minute crește cu 5 minute.

4. Introduceți mâncarea în cuptor și setați temperatura cu butonul de temperatură.

⇒ Cuptorul începe să funcționeze imediat la funcția și temperatura selectate. Timpul de preparare setat începe contorizarea inversă și pe afișaj apare simbolul . Atunci când temperatura din cuptor atinge temperatura setată, simbolul  dispare.

- După terminarea timpului de preparare setat, pe afișaj apare "End" (Sfârșit), simbolul  clipește și cronometrul emite un semnal sonor.
- Alarma sonoră este activă două minute. Apăsați orice tastă pentru dezactivarea alarmei sonore. Avertismentul se dezactivează, iar ora apare pe afișaj.

### Gătit flexibil (Flexi Crisp)

În cazurile în care doriți ca partea superioară sau inferioară să se rumenească mai mult, puteți obține o preparare mai bună utilizând funcția Gătit flexibil (Flexi Crisp). Cu această funcție, este efectuată o setare pentru a da mai multă căldură pe suprafața superioară sau inferioară în timpul gătitului.

 Puteți utiliza funcția de preparare flexibilă cu funcțiile Încălzire superioară și inferioară, Funcție „3D” și Încălzire inferioară/ superioară asistată de ventilator la temperaturi cuprinse între 150°C-250°C.

 Dacă se efectuează modificări ale temperaturii și ale funcției în timp ce funcția de preparare flexibilă este activă, funcția de preparare flexibilă va fi anulată automat.

### Tabel de timp recomandat pentru preparare flexibilă

În tabelul de mai jos sunt prezentați timpii de preparare flexibilă sugerați în funcție de timpul de preparare pe care îl veți seta pentru funcția de preparare flexibilă.

 Dacă funcția de preparare flexibilă nu este încheiată, aceasta va fi anulată automat după 15 minute.

| Timpul de preparare (min.) | Timpul de utilizare a funcției de preparare flexibilă (min.) |
|----------------------------|--|
| 0 - 15                     | Ultimele 5   |
| 15 - 45                    | Ultimele 10  |
| 45 - peste                 | Ultimele 15  |

### Pentru a utiliza funcția de preparare flexibilă:

- Începeți prepararea prin selectarea funcției și a temperaturii la care este activă funcția de preparare flexibilă.

 Puteți utiliza funcția de preparare flexibilă fără a seta timpul de preparare, prin control manual sau prin setarea timpului de preparare.

- Pentru suprafața pe care doriți să o rumeniți, atingeți mai întâi o dată tasta .

⇒ La prima atingere, cuptorul continuă să funcționeze în mod normal și pe ecran apare o singură linie de mijloc lângă cele 3 linii.

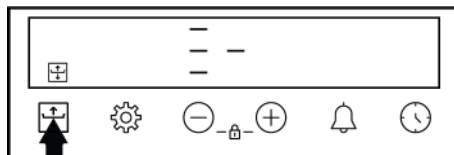

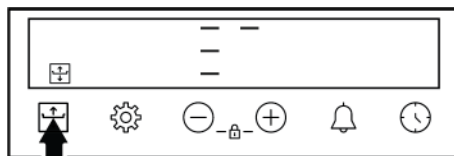

⇒ Atingând din nou tasta , se activează nivelul de prăjire a suprafeței superioare, iar pe afișaj apare o singură linie de nivel superior alături de cele 3 linii.

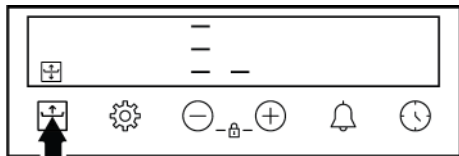

- ⇒ Atingând din nou tasta , se activează nivelul de prăjire al suprafeței inferioare și apare o singură linie pe nivelul inferior, alături de cele 3 linii de pe afișaj.



3. Simbolul  rămâne aprins, cu timpul de preparare scurs sau timpul de preparare rămas aproximativ 5 secunde după efectuarea setării.



 Pentru a anula manual funcția de preparare flexibilă, apăsați tasta  pentru a aduce linia de nivel de lângă cele 3 linii de pe afișaj la nivelul de mijloc.

 În ceea ce privește siguranța preparării, funcția de preparare flexibilă este activă timp de maximum 15 minute. Apoi se revine automat la nivelul normal de preparare și simbolul dispare de pe afișaj.

### 5.3 Setări

#### Activarea blocării tastelor

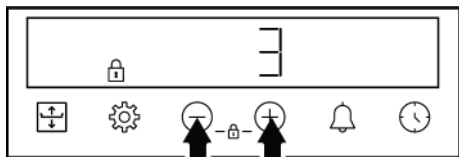

Folosind funcția de blocare a tastelor, puteți preveni modificarea setărilor temporizatorului.

1. Apăsați în același timp tastele / până când simbolul  apare pe afișaj.







- ⇒ Simbolul  este afișat pe ecran și începe numărătoarea inversă 3-2-1. Blocarea tastelor este activată atunci când se termină numărătoarea inversă. La apăsarea oricărei taste după ce

blocarea testelor este setată, cronometrul emite un semnal sonor iar simbolul  clipește.

 Dacă eliberați tastele / înainte de terminarea numărătorii inverse, blocarea tastelor nu se va activa.

 Tastele cronometrului nu pot fi utilizate atunci când funcția de blocare a tastelor este activă. În cazul întreruperii alimentării, blocarea tastelor nu este anulată.



#### Dezactivarea blocării tastelor

1. Apăsați în același timp tastele / până când simbolul  dispare de pe afișaj.
- ⇒ Simbolul  dispare de pe afișaj, iar blocarea tastelor este dezactivată.

#### Setarea alarmei

Puteți utiliza, de asemenea, cronometrul aparatului pentru orice avertisment sau reamintire, în afară de coacere. Ceasul cu alarmă nu are niciun efect asupra funcțiilor de operare a cuptorului. Se utilizează în scopuri de avertizare. De exemplu, puteți utiliza ceasul cu alarmă atunci când doriți să întoarceți mâncarea în cuptor, la o anumită oră. Imediat ce timpul setat a expirat, cronometrul emite o alarmă sonoră.

 Timpul maxim al alarmei este de 23 ore 59 minute.

1. Apăsați  până când simbolul tastei  apare pe afișaj.

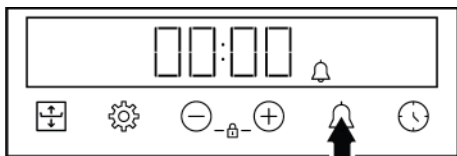

2. Reglați timpul de alarmă cu tastele /

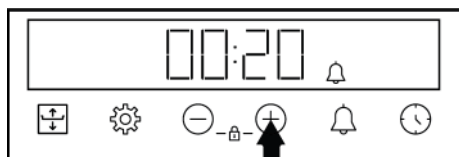

- ⇒ După ce timpul alarmei este setat, simbolul apare permanent, iar timpul alarmei începe numărătoarea inversă pe afișaj. Dacă timpul de alarmă și timpul de preparare sunt setate în același timp, pe afișaj apare timpul cel mai scurt.

3. După expirarea timpului de alarmă, simbolul începe să clipească și emite un semnal sonor.

### Dezactivarea alarmei

1. La finalul perioadei de alarmă, semnalul sonor sună timp de două minute. Apăsați orice tastă pentru dezactivarea alarmei sonore.

- ⇒ Avertismentul se dezactivează, iar ora apare pe afișaj.

### Dacă doriți să anulați alarma;

1. Apăsați tasta până când simbolul apare pe afișaj, pentru a reseta ora alarmei. Apăsați tasta până când pe afișaj apare "00:00".
2. Puteți, de asemenea, să anulați alarma prin apăsare lungă a tastei .

### Ajustarea volumului

1. Atingeți tasta până când una dintre valorile **b-01-b-02-b-03** apare pe afișaj.

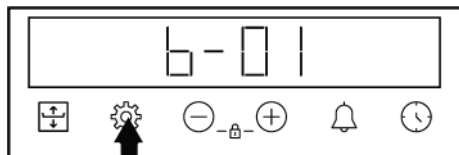

2. Setări nivelul dorit cu tastele /. (**b-01-b-02-b-03**)

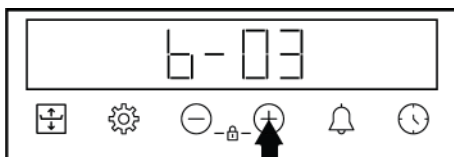

- ⇒ Atingeți tasta pentru confirmare sau așteptați fără să atingeți nicio tastă. Setarea volumului devine activă după un timp.

### Setarea luminozității afișajului

1. Atingeți tasta până când una dintre valorile **d-01-d-02-d-03** apare pe afișaj.

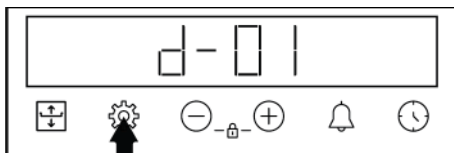

2. Setări nivelul de luminozitate dorit cu tastele /. (**d-01-d-02-d-03**)

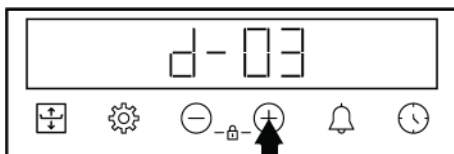

- ⇒ Atingeți tasta pentru confirmare sau așteptați fără să atingeți nicio tastă. Setarea luminozității devine activă după un timp.

### Modificarea orei exacte

Pe cuptor; pentru a schimba ora setată anterior:

1. Apăsați tasta până când simbolul apare pe ecran.
2. Setări ora apăsând tastele /.



3. Apăsați tasta sau pentru activarea câmpului aferent minutelor.

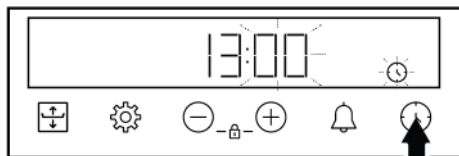

4. Apăsăți tastele  $\oplus$ / $\ominus$  pentru a seta minutele.

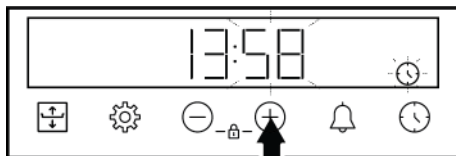

5. Apăsăți tasta  $\text{⌚}$  pentru a confirma setarea.

⇒ Ora este setată, iar simbolul  $\text{⌚}$  dispare de pe afișaj.

## 6 Informații generale privind coacerea

În această secțiune puteți găsi sfaturi pentru pregătirea și coacerea alimentelor dumneavoastră.

În plus, această secțiune descrie unele alimente testate de producători și setările cele mai adecvate pentru aceste alimente. Setările și accesoriile adecvate pentru aceste alimente sunt, de asemenea, indicate.

### 6.1 Avertismente generale privind coacerea în cuptor

- Dacă deschideți ușa cuptorului în timpul sau după încheierea coacerii, se poate degaja abur fierbinte. Aburul poate provoca arsuri ale mâinilor, feței și/sau ochilor. Atunci când deschideți ușa cuptorului, păstrați distanța.
- Aburul intens generat în timpul coacerii poate forma picături de condens pe interiorul și exteriorul cuptorului și pe părțile superioare ale mobilierului, datorită diferenței de temperatură. Acesta este un eveniment fizic normal.
- Temperatura de coacere și valorile de timp indicate pentru alimente pot varia în funcție de rețetă și cantitate. Din acest motiv, aceste valori sunt indicate sub formă de intervale.
- Îndepărtați întotdeauna accesoriile neutilizate din cuptor, înainte de începerea coacerii. Accesoriile rămase în cuptor pot împiedica prepararea alimentelor la valorile corecte.

- Pentru alimentele preparate conform rețetei proprii, puteți consulta ca referință rețetele similare indicate în tabelele de moduri de coacere.
- Folosirea accesoriilor furnizate vă asigură cele mai bune performanțe de coacere. Respectați întotdeauna avertismentele și informațiile furnizate de producător pentru vasele pe care urmează să le folosiți.
- Tăiați hârtia de copt pe care o veți folosi la gătit, la dimensiunile potrivite vasului de coacere. Dacă hârtia de copt iese din vas, există riscul de ardere și aceasta poate afecta calitatea coacerii. Folosiți hârtia de copt în intervalul de temperatură specificat.
- Pentru o performanță bună de coacere, așezați mâncarea pe raftul corect recomandat. Nu schimbați poziția pe raft în timpul coacerii.

### 6.1.1 Produse de patiserie și mâncare la cuptor

#### Informații generale

- Vă recomandăm să folosiți accesoriile produsului, pentru o performanță bună a coacerii. Dacă veți folosi un vas de bucătărie extern, alegeți vasele de culoare închisă, care nu lipesc și rezistă la temperatură înaltă.
- Dacă se recomandă preîncălzirea în tabelul programelor de coacere, asigurați-vă că puneți mâncarea la cuptor după preîncălzire.

- Dacă veți găti folosind vase pe grătarul de sârmă, așezați vasul în mijlocul grătarului, nu lângă peretele din spate.
- Toate ingredientele utilizate la prepararea produselor de patiserie trebuie să fie proaspete și la temperatura camerei.
- Timpul de preparare a alimentelor poate varia, în funcție de cantitatea de alimente și mărimea vaselor de gătit.
- Formele din metal, ceramică și sticlă prelungesc timpul de coacere, iar suprafețele inferioare ale alimentelor de patiserie nu se rumenesc uniform.
- Dacă folosiți hârtie de copt, pe suprafața inferioară a alimentului poate fi sesizată o rumenire ușoară. În această situație, puteți extinde perioada de coacere cu aproximativ 10 minute.
- Valorile specificate în tabelele de coacere sunt determinate ca urmare a testelor efectuate în laboratoarele noastre. Valorile potrivite pentru dumneavoastră pot diferi de aceste valori.
- Așezați vasul pe raftul corespunzător recomandat în tabelul programelor de coacere. Luați ca referință raftul de jos al cuptorului, ca fiind raftul 1.

### Sfaturi pentru coacerea prăjiturilor

- Dacă prăjitura este prea uscată, creșteți temperatura cu aproximativ 10°C și reduceți timpul de coacere.
- Dacă prăjitura este umedă, folosiți o cantitate mică de lichid, sau reduceți temperatura cu 10°C.
- Dacă partea de sus a prăjiturii este arsă, puneți pe raftul inferior, reduceți temperatura și creșteți timpul de coacere.
- Dacă prăjitura este coaptă în interior, dar exteriorul este lipicios, folosiți mai puțin lichid, reduceți temperatura și creșteți timpul de coacere.

### Ponturi pentru produsele de patiserie

- Dacă produsele de patiserie sunt prea uscate, creșteți temperatura cu aproximativ 10°C și reduceți timpul de coacere. Umeziți foile de aluat cu un sos preparat din lapte, ulei, ou și amestec de iaurt.
- Dacă produsele de patiserie se coc lent, asigurați-vă că acestea nu sunt atât de groase încât să se reverse peste marginea vasului.
- Dacă aluatul este rumenit la suprafață, dar partea inferioară este necoaptă, asigurați-vă că sosul nu se acumulează în cantitate prea mare la partea de jos a vasului. Pentru o rumenire uniformă, încercați să întindeți sosul uniform între foile de aluat și compoziție.
- Coaceți în poziția și la temperatura adecvată, conform tabelului de preparare. Dacă partea de jos nu este încă suficient de rumenită, așezați pe un raft inferior, la următoarea preparare.

## Tabel de gătit pentru produse de patiserie și mâncare la cuptor

### Sugestii pentru coacerea cu o singură tavă

| Aliment            | Accesorii de utilizare               | Funcție utilizată                  | Poziție pe raft | Temperatură (°C) | Timp de coacere (min.) (aprox.) |
|--------------------|--------------------------------------|------------------------------------|-----------------|------------------|---------------------------------|
| Prăjitură la tavă  | Tavă standard *                      | Încălzire superioară și inferioară | 3               | 180              | 30 ... 40                       |
| Prăjitură în formă | Formă de copt pe grătar din sârmă ** | Încălzire ventilator               | 2               | 180              | 30 ... 40                       |
| Torturi mici       | Tavă standard *                      | Încălzire superioară și inferioară | 3               | 160              | 25 ... 35                       |

| Aliment              | Accesorii de utilizare  | Funcție utilizată                  | Poziție pe raft  | Temperatură (°C) | TimP de coacere (min.) (aprox.) |
|----------------------|---|------------------------------------|--|------------------|---------------------------------|
| Torturi mici         | Tavă standard *   | Încălzire ventilator               | În cazul modelelor cu rafturi din sârmă : 3<br>În cazul modelelor fără rafturi din sârmă : 2 | 150              | 25 ... 35                       |
| Prăjitură pandișpan  | Formă rotundă cu clemă pentru prăjitură, diametru 26 cm, pe grătar din sârmă ** | Încălzire superioară și inferioară | 2  | 150              | 30 ... 40                       |
| Prăjitură pandișpan  | Formă rotundă cu clemă pentru prăjitură, diametru 26 cm, pe grătar din sârmă ** | Încălzire ventilator               | 2  | 155              | 30 ... 40                       |
| Prăjitură            | Tavă produse de patiserie *   | Încălzire superioară și inferioară | 3  | 170              | 25 ... 35                       |
| Prăjitură            | Tavă produse de patiserie *   | Încălzire ventilator               | 3  | 170              | 20 ... 30                       |
| Produse de patiserie | Tavă standard *   | Încălzire ventilator               | 2  | 180              | 30 ... 40                       |
| Chiflă               | Tavă standard *   | Încălzire superioară și inferioară | 2  | 200              | 20 ... 30                       |
| Chiflă               | Tavă standard *   | Încălzire ventilator               | 3  | 180              | 20 ... 30                       |
| Pâine întregă        | Tavă standard *   | Încălzire superioară și inferioară | 3  | 200              | 30 ... 40                       |
| Pâine întregă        | Tavă standard *   | Încălzire ventilator               | 3  | 200              | 30 ... 40                       |
| Lasagna              | Vas de sticlă/ metalic dreptunghiular pe grătar de sârmă **                     | Încălzire superioară și inferioară | 2 sau 3  | 200              | 30 ... 40                       |
| Plăcintă cu mere     | Formă metalică neagră, diametru 20 cm, pe grătar din sârmă **                   | Încălzire superioară și inferioară | 2  | 180              | 50 ... 65                       |
| Plăcintă cu mere     | Formă metalică neagră, diametru 20 cm, pe grătar din sârmă **                   | Încălzire ventilator               | 3  | 170              | 50 ... 65                       |
| Pizza                | Tavă standard *   | Încălzire superioară și inferioară | 2  | 200 ... 220      | 10 ... 20                       |

## Sugestii pentru coacerea cu două tăvi

| Aliment              | Accesorii de utilizare                             | Funcție utilizată    | Poziție pe raft | Temperatură (°C)   | Timp de coacere (min.) (aprox.)  |
|----------------------|--|----------------------|-----------------|--|--|
| Torturi mici         | 2-Tavă standard *<br>4-Tavă produse de patiserie * | Încălzire ventilator | 2 - 4           | În cazul modelelor cu rafturi din sârmă :150<br>În cazul modelelor fără rafturi din sârmă :140 | În cazul modelelor cu rafturi din sârmă : 25 ... 40<br>În cazul modelelor fără rafturi din sârmă : 30 ... 45 |
| Prăjitură            | 2-Tavă standard *<br>4-Tavă produse de patiserie * | Încălzire ventilator | 2 - 4           | 170  | 25 ... 35  |
| Produse de patiserie | 1-Tavă standard *<br>4-Tavă produse de patiserie * | Încălzire ventilator | 1 - 4           | 180  | 35 ... 45  |
| Chiflă               | 2-Tavă standard *<br>4-Tavă produse de patiserie * | Încălzire ventilator | 2 - 4           | 180  | 20 ... 30  |

Pentru toate rețetele, se recomandă preîncălzirea.

\*Este posibil ca aceste accesorii să nu fie incluse în produsul dumneavoastră.

\*\*Aceste accesorii nu sunt incluse în produsul dumneavoastră. Acestea sunt accesorii disponibile în comerț.

### Tabel de coacere cu funcție de operare "Încălzire ventilator eco"

- Nu modificați setarea temperaturii după începerea gătitului în funcția de operare "Încălzire ventilator eco".
- Nu deschideți ușa cuptorului atunci când coaceți în funcția de operare "Încălzire ventilator eco". Dacă ușa nu este

deschisă, temperatura interioară este optimizată pentru economisirea energiei, iar această temperatură poate diferi de cea indicată pe afișaj.

- Nu faceți preîncălzire în timpul funcționării "Încălzire ventilator eco".

| Aliment              | Accesorii de utilizare | Poziție pe raft | Temperatură (°C) | Timp de coacere (min.) (aprox.) |
|----------------------|------------------------|-----------------|------------------|---------------------------------|
| Torturi mici         | Tavă standard *        | 3               | 160              | 25 ... 35                       |
| Prăjitură            | Tavă standard *        | 3               | 180              | 25 ... 35                       |
| Produse de patiserie | Tavă standard *        | 3               | 200              | 45 ... 55                       |
| Chiflă               | Tavă standard *        | 3               | 200              | 35 ... 45                       |

\* Este posibil ca aceste accesorii să nu fie incluse în produsul dumneavoastră.

## 6.1.2 Carne, pește și pui

### Indicații esențiale pentru prepararea pe grătar

- Condimentarea cu suc de lămâie și piper înainte de coacerea puiului, curcanului întreg și bucăților mari de carne, crește performanța de coacere.

- Sunt necesare între 15 și 30 de minute în plus, pentru a găti carnea cu os, decât pentru frigerea cărnii tăiată file.
- Luați în calcul aproximativ 4 până la 5 minute de timp de coacere per centimetru din grosimea cărnii.

- După expirarea timpului de coacere, lăsați carnea în cuptor timp de aproximativ 10 minute. Sucul cărnii este mai bine distribuit în timpul frigerei și nu se scurge, atunci când carnea este tăiată.
- Peștele trebuie așezat pe un raft mijlociu sau inferior, într-un vas rezistent termorezistent.
- Gătiți preparatele recomandate în vase de gătit pe o singură tavă.

### Tabel de gătit pentru carne, pește și pasăre

| Aliment  | Accesorii de utilizare                                    | Funcție utilizată                                      | Poziție pe raft | Temperatură (°C)                  | Timp de coacere (min.) (aprox.) |
|--|---|--|-----------------|-----------------------------------|---------------------------------|
| Friptură (bucată întreagă) / Carne de fript (1 kg) | Tavă standard *   | Încălzire inferioară/superioară asistată de ventilator | 3               | 15 min. 250/max, după 180 ... 190 | 60 ... 80                       |
| Pulpă de miel (1,5-2 kg)                           | Tavă standard *   | Încălzire inferioară/superioară asistată de ventilator | 3               | 15 min. 250/max, după 170         | 110 ... 120                     |
| Pui prăjit (1,8-2 kg)                              | Grătar din sârmă *<br>Așezați o tavă pe un raft inferior. | Încălzire inferioară/superioară asistată de ventilator | 2               | 15 min. 250/max, după 190         | 60 ... 80                       |
| Pui prăjit (1,8-2 kg)                              | Grătar din sârmă *<br>Așezați o tavă pe un raft inferior. | Funcție „3D”   | 2               | 15 min. 250/max, după 190         | 60 ... 80                       |
| Curcan (5,5 kg)                                    | Tavă standard *   | Încălzire inferioară/superioară asistată de ventilator | 1               | 25 min. 250/max, după 180 ... 190 | 150 ... 210                     |
| Curcan (5,5 kg)                                    | Tavă standard *   | Funcție „3D”   | 1               | 25 min. 250/max, după 180 ... 190 | 150 ... 210                     |
| Pește  | Grătar din sârmă *<br>Așezați o tavă pe un raft inferior. | Încălzire inferioară/superioară asistată de ventilator | 3               | 200                               | 20 ... 30                       |
| Pește  | Grătar din sârmă *<br>Așezați o tavă pe un raft inferior. | Funcție „3D”   | 3               | 200                               | 20 ... 30                       |

Pentru toate rețetele, se recomandă preîncălzirea.

\*Este posibil ca aceste accesorii să nu fie incluse în produsul dumneavoastră.

\*\*Aceste accesorii nu sunt incluse în produsul dumneavoastră. Acestea sunt accesorii disponibile în comerț.

### 6.1.3 Grătar

Carnea roșie, peștele și carnea de pasăre se rumenesc rapid atunci când sunt puse pe grătar, capătă o crustă frumoasă și nu se usucă. Carnea file, frigăruile, cârnații

precum și legumele suculente (roșii, ceapă etc.) se pretează în mod deosebit pentru frigerea pe grătar.

#### Avertizări generale

- Alimentele inadecvate pentru prepararea pe grătar prezintă pericol de incendiu. Puneți pe grătar doar alimente adecvate

pentru frigerea la foc puternic, pe grătar. De asemenea, nu așezați mâncarea prea departe, respectiv în partea din spate a grătarului. Aceasta este cea mai fierbinte zonă, iar alimentele cu un conținut mare de grăsime se pot aprinde.

- **Închideți ușa cuptorului în timpul utilizării grătarului. Nu folosiți grătarul cu ușa deschisă. Suprafețele fierbinți pot provoca arsuri!**

#### **Indicații esențiale pentru prepararea pe grătar**

- Puneți pe grătar alimente de grosime și greutate pe cât posibil similare.

- Așezați alimentele pe care doriți să le preparați pe grătarul de sârmă sau în tava grătarului, așezându-le astfel încât să nu depășiți dimensiunile elementului de încălzire.
- În funcție de grosimea alimentelor de pe grătar, timpii de preparare indicați în tabel pot varia.
- Așezați grătarul de sârmă sau tava grătarului la nivelul dorit, în cuptor. Dacă frigeți pe grătar, introduceți tava cuptorului pe raftul inferior, pentru a colecta grăsimea scursă. Tava cuptorului pe care o veți introduce trebuie să fie dimensionată astfel încât să acopere întreaga zonă a grătarului. Este posibil ca această tavă să nu fie furnizată cu produsul. Pentru o curățare mai ușoară, turnați apă în tava cuptorului.

#### **Tabel de preparare la grătar**

| Aliment                          | Accesoriu de utilizare | Poziție pe raft | Temperatură (°C) | Timp de coacere (min.) (aprox.) |
|----------------------------------|------------------------|-----------------|------------------|---------------------------------|
| Pește                            | Grătar din sârmă       | 4 - 5           | 250/max          | 20 ... 25                       |
| Bucăți de pui                    | Grătar din sârmă       | 4 - 5           | 250/max          | 25 ... 35                       |
| Chiftele (mânzat) - 12 cantitate | Grătar din sârmă       | 4               | 250/max          | 20 ... 30                       |
| Cotlet de miel                   | Grătar din sârmă       | 4 - 5           | 250/max          | 20 ... 25                       |
| Friptură - (Cuburi de carne)     | Grătar din sârmă       | 4 - 5           | 250/max          | 25 ... 30                       |
| Cotlet de vițel                  | Grătar din sârmă       | 4 - 5           | 250/max          | 25 ... 30                       |
| Legume gratinate                 | Grătar din sârmă       | 4 - 5           | 220              | 20 ... 30                       |
| Pâine toast                      | Grătar din sârmă       | 4               | 250/max          | 1 ... 3                         |

Se recomandă preîncălzirea timp de 5 minute, pentru toate alimentele coapte/fripte pe grătar.

Întoarceți mâncarea pe grătar, după scurgerea a 1/2 din timpul total de preparare.

#### **6.1.4 Alimente de test**

- Alimentele din acest tabel de preparare sunt pregătite conform standardului EN 60350-1, pentru a facilita testarea produsului pentru institutele de control.

## Tabel de gătit pentru alimentele de încercare

### Sugestii pentru coacerea cu o singură tavă

**RO**

| Aliment             | Accesoriu de utilizare  | Funcție utilizată                  | Poziție pe raft  | Temperatură (°C) | Temp de coacere (min.) (aprox.) |
|---------------------|---|------------------------------------|--|------------------|---------------------------------|
| Fursecuri (dulci)   | Tavă standard *   | Încălzire superioară și inferioară | 3  | 140              | 20 ... 30                       |
| Fursecuri (dulci)   | Tavă standard *   | Încălzire ventilator               | În cazul modelelor cu rafturi din sârmă :3<br>În cazul modelelor fără rafturi din sârmă :2   | 140              | 15... 25                        |
| Torturi mici        | Tavă standard *   | Încălzire superioară și inferioară | 3  | 160              | 25 ... 35                       |
| Torturi mici        | Tavă standard *   | Încălzire ventilator               | În cazul modelelor cu rafturi din sârmă : 3<br>În cazul modelelor fără rafturi din sârmă : 2 | 150              | 25 ... 35                       |
| Prăjitură pandișpan | Formă rotundă cu clemă pentru prăjitură, diametru 26 cm, pe grătar din sârmă ** | Încălzire superioară și inferioară | 2  | 150              | 30 ... 40                       |
| Prăjitură pandișpan | Formă rotundă cu clemă pentru prăjitură, diametru 26 cm, pe grătar din sârmă ** | Încălzire ventilator               | 2  | 155              | 30 ... 40                       |
| Plăcintă cu mere    | Formă metalică neagră, diametru 20 cm, pe grătar din sârmă **                   | Încălzire superioară și inferioară | 2  | 180              | 50 ... 65                       |
| Plăcintă cu mere    | Formă metalică neagră, diametru 20 cm, pe grătar din sârmă **                   | Încălzire ventilator               | 3  | 170              | 50 ... 65                       |

### Sugestii pentru coacerea cu două tăvi

| Aliment           | Accesoriu de utilizare                             | Funcție utilizată    | Poziție pe raft | Temperatură (°C)   | Temp de coacere (min.) (aprox.)  |
|-------------------|--|----------------------|-----------------|--|--|
| Torturi mici      | 2-Tavă standard *<br>4-Tavă produse de patiserie * | Încălzire ventilator | 2 - 4           | În cazul modelelor cu rafturi din sârmă :150<br>În cazul modelelor fără rafturi din sârmă :140 | În cazul modelelor cu rafturi din sârmă : 25 ... 40<br>În cazul modelelor fără rafturi din sârmă : 30 ... 45 |
| Fursecuri (dulci) | 2-Tavă standard *<br>4-Tavă produse de patiserie * | Încălzire ventilator | 2 - 4           | 140  | 15 ... 25  |

Pentru toate rețetele, se recomandă preîncălzirea.

\*Este posibil ca aceste accesorii să nu fie incluse în produsul dumneavoastră.

\*\*Aceste accesorii nu sunt incluse în produsul dumneavoastră. Acestea sunt accesorii disponibile în comerț.

## Grătar

| Aliment                          | Accesoriu de utilizare | Poziție pe raft | Temperatură (°C) | Temp de coacere (min.) (aprox.) |
|----------------------------------|------------------------|-----------------|------------------|---------------------------------|
| Chiftele (mânzat) - 12 cantitate | Grătar din sârmă       | 4               | 250/max          | 20 ... 30                       |
| Pâine toast                      | Grătar din sârmă       | 4               | 250/max          | 1 ... 3                         |

Se recomandă preîncălzirea timp de 5 minute, pentru toate alimentele coapte/fripte pe grătar.

Întoarceți mâncarea pe grătar, după scurgerea a 1/2 din timpul total de preparare.

## 7 Întreținerea și curățarea

### 7.1 Informații generale privind curățarea

#### Avertizări generale

- Așteptați ca aparatul să se răcească, înainte de a-l curăța. Suprafețele fierbinți pot provoca arsuri!
- Nu puneți detergent direct pe suprafețele fierbinți. Acest fapt poate cauza pete permanente.
- Produsul trebuie curățat și uscat bine după fiecare utilizare. În acest mod, resturile alimentare sunt curățate cu ușurință și este prevenită arderea acestora, atunci când produsul este utilizat din nou, mai târziu. În acest mod este prelungită durata de utilizare a aparatului iar frecvența problemelor este redusă.
- Nu folosiți aparate de curățare cu aburi, pentru curățare.
- Unii detergenți sau agenți de curățare deteriorează suprafața. Agenții de curățare inadecvați sunt: înălbitori, produse de curățare care conțin amoniac, acid sau clorură, produse de curățare cu abur, agenți de detartrare, agenți de îndepărtare a petelor și ruginii, produse de curățare abrazive (cremă de curățat, praf de curățat, cremă de degresare, perie abrazivă, sârmă, bureți, lavete de curățare murdare și cu reziduuri de detergent).

- Nu sunt necesare materiale speciale pentru curățarea după fiecare utilizare. Curățați aparatul cu detergent de vase, apă caldă și o cârpă moale sau un burete și uscați-l cu o cârpă uscată.
- Asigurați-vă că ștergeți complet lichidul rămas după curățare și curățați imediat orice stropi rămași în urma preparării alimentelor.
- Nu spălați nicio componentă a produsului în mașina de spălat vase.

#### Inox - suprafețe inoxidabile

- Nu folosiți agenți de curățare care conțin acid sau clor, pentru curățarea suprafețelor și de inox sau oțel inoxidabil și a mânerelor.
- Suprafețele inoxidabile sau din inox își pot schimba culoarea în timp. Acest fenomen este normal. După fiecare utilizare, curățați cu un detergent potrivit pentru suprafețe din oțel inoxidabil sau inox.
- Curățați cu o cârpă moale cu soluție de detergent lichid (care nu zgârie), având grijă să ștergeți într-o singură direcție.
- Îndepărtați petele de calcar, ulei, amidon, lapte și proteine de pe suprafețe de sticlă și inox imediat, fără întârziere. Petele se pot oxida în timp.

- Agenții de curățare pulverizate/aplicate pe suprafață trebuie curățate imediat. Agenții de curățare abrazivi lăsați pe suprafață fac ca suprafața să se decoloreze.

### Suprafețe emailate

- După utilizare, curățați suprafețele emailate cu detergent de vase, apă caldă și o cârpă moale sau burete, și uscați cu o cârpă uscată.
- Dacă aparatul dumneavoastră are o funcție de curățare ușoară cu abur, puteți realiza curățarea ușoară cu abur în cazul murdăriei ușoare, nepersistente. (Vezi "Curățarea ușoară cu abur (Easy Steam Cleaning) [► 72]".)
- Pentru pete dificile se poate utiliza un agent de curățare pentru cuptor și grătar, recomandat pe site-ul web al mărcii produsului, dar și bureți de sârmă care nu zgârie. Nu folosiți un produs extern de curățat cuptorul.
- Cuptorul trebuie să se răcească, înainte de curățarea zonei de coacere. Curățarea suprafețelor fierbinți va crea atât pericol de incendiu, cât și deteriorarea suprafeței emailate.

### Suprafețe catalitice

- Pereții laterali din zona de preparare nu pot fi acoperiți decât cu vopsea de email sau strat catalitic. Acest aspect variază în funcție de model.
- Pereții catalitici au o suprafață mată și poroasă ușoară. Pereții catalitici ai cuptorului nu trebuie curățați.
- Suprafețele catalitice absorb ulei datorită structurii poroase și încep să strălucească atunci când suprafața este saturată cu ulei, în acest caz se recomandă înlocuirea pieselor.

### Suprafețe de sticlă

- Atunci când curățați suprafețe de sticlă, nu utilizați instrumente metalice dure și materiale de curățare abrazive. Acestea pot deteriora suprafața sticlei.

- Curățați aparatul cu detergent de vase, apă caldă și o cârpă din microfibră specifică pentru suprafețe din sticlă și uscați-l cu o cârpă din microfibră.
- Dacă rămân urme de detergent după curățare, ștergeți cu apă rece și uscați cu o cârpă curată și uscată din microfibră. Detergentul rezidual rămas poate deteriora ulterior suprafața sticlei.
- În nicio situație, resturile uscate de pe suprafața sticlei nu trebuie curățate cu cuțite cu lama zimțată, burete de sârmă sau instrumente ascuțite similare.
- Puteți îndepărta petele de calcar (pete galbene) de pe suprafața sticlei cu agentul de detartrare disponibil în comerț, cu un agent de detartrare cum ar fi oțetul sau suc de lămâie.
- Dacă suprafața este foarte murdară, aplicați agentul de curățare pe suprafață cu un burete și așteptați până când acesta va acționa corespunzător. Apoi, curățați suprafața de sticlă cu o cârpă umedă.
- Decolorările și petele de pe suprafața sticlei sunt normale și nu reprezintă defecte.

### Piese de plastic și suprafețe vopsite

- Curățați părțile de plastic și suprafețele pictate cu detergent de vase, apă caldă și o cârpă moale sau un burete și uscați cu o cârpă uscată.
- Nu utilizați instrumente metalice ascuțite și agenți de curățare abrazivi. Acestea pot deteriora suprafețele.
- Asigurați-vă că îmbinările componentelor produsului nu sunt lăsate îmbibate cu detergent. În caz contrar, pe aceste îmbinări vor apărea urme de coroziune.

## 7.2 Accesorii de curățare

Nu puneți accesoriile produsului într-o mașina de spălat vase, cu excepția cazului în care se specifică altfel în manualul de utilizare.

### 7.3 Curățarea panoului de control

- Atunci când curățați panourile și butoanele, ștergeți panoul și butoanele cu o cârpă moale, umedă și uscați cu o cârpă uscată. Nu îndepărtați butoanele și garniturile de dedesubt pentru a curăța panoul. Panoul de control și butoanele pot fi deteriorate.
- În timp ce curățați panourile din inox cu butoane de control, nu utilizați agent de curățare a inoxului în jurul butoanelor. Indicatoarele din jurul butoanelor se pot șterge.
- Curățați panourile de control tactile cu o cârpă moale umedă și uscați cu o cârpă uscată. Dacă produsul dumneavoastră este prevăzut cu o caracteristică de blocare a tastelor, setați blocarea tastelor înainte de curățarea panoului de control. În caz contrar, se pot produce detectări incorecte la nivelul tastelor.

### 7.4 Curățarea interiorului cuptorului (zona de coacere)

Urmați instrucțiunile de curățare descrise în secțiunea „Informații generale despre curățare” în funcție de tipurile suprafețelor din interiorul cuptorului.

#### Curățarea pereților laterali ai cuptorului

Pereții laterali din zona de preparare nu pot fi acoperiți decât cu vopsea de email sau strat catalitic. Acest aspect variază în funcție de model. Dacă există un perete catalitic, consultați secțiunea “Pereți catalitici” pentru informații.

Dacă aparatul dumneavoastră este un model cu rafturi din sârmă, scoateți rafturile înainte de a curăța pereții laterali. Apoi, realizați curățarea așa cum este descris în secțiunea „Informații generale despre Informații curățare generală funcție de tipul suprafeței peretelui lateral.

**Pentru a scoate rafturile laterale de sârmă:**

1. Scoateți partea din față a raftului de sârmă, trăgându-l către peretele lateral din partea opusă.
2. Trageți raftul de sârmă spre dumneavoastră, pentru a-l îndepărta complet.

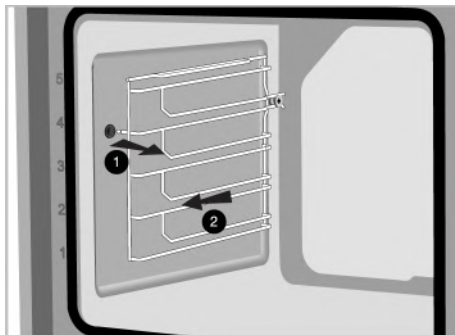

3. Pentru reasamblarea rafturilor, procedurile aplicate la îndepărtarea acestora trebuie repetate în ordinea inversă a etapelor.

### 7.5 Curățarea ușoară cu abur (Easy Steam Cleaning)

Aceasta permite curățarea murdăriei (care nu stă de mult timp) cu ușurință care este înmuiată de abur în interiorul cuptorului și de stropii de apă din condensul suprafețelor interioare.

1. Îndepărtați toate accesoriile din interiorul cuptorului.
2. Turnați 500 ml de apă în tavă și așezați-o pe al doilea raft al cuptorului.

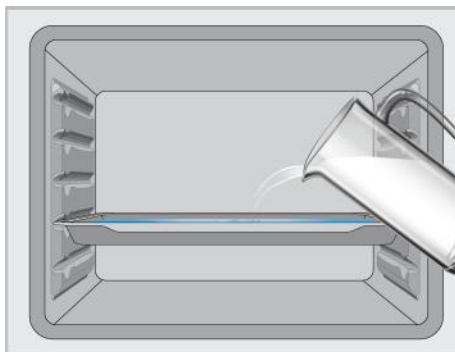

3. Setați cuptorul la modul de funcționare „easy steam cleaning” și lăsați să funcționeze la 100°C timp de 15 de minute.

Deschideți imediat ușa și ștergeți suprafața interioară a cuptorului cu un burete umed sau cu o cârpă. La deschiderea ușii va ieși abur. Pericol de arsuri. Deschideți cu atenție ușa cuptorului.

În cazul murdăriei dificile curățați produsul cu detergent de vase, apă caldă și o cârpă moale sau un burete și uscați-l cu o cârpă uscată.



În funcția de curățare ușoară cu abur, este de așteptat ca apa adăugată să se evaporeze și să formeze condens în interiorul cuptorului și pe ușa acestuia pentru înmuierea murdăriei ușoare ce s-a format în cuptor. Condensul format pe ușa cuptorului poate picura prin împrejur când ușa cuptorului este deschisă. De îndată ce deschideți ușa cuptorului, ștergeți imediat condensul.

(Variază în funcție de modelul produsului. Este posibil să nu fie disponibil pentru produsul dumneavoastră.) () După condensul din interiorul cuptorului, pot apărea bălți sau umezeală în canalul bazinului de sub cuptor. După utilizare, curățați acest canal cu o cârpă umedă, apoi uscați-l.

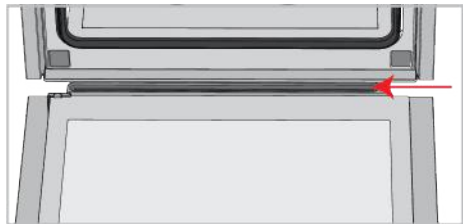

## 7.6 Auto-curățarea la temperatură ridicată

Cuptorul este echipat cu o caracteristică pirolitică. Cuptorul se încălzește până la o temperatură de aproximativ 420-480°C și arde până când murdăria existentă se

transformă în cenușă. Este posibil să se producă un fum puternic. Asigurați o ventilație bună. Curățarea la temperatură ridicată trebuie efectuată aproximativ după fiecare 10 utilizări ale cuptorului.

### Avvertizări generale



#### Suprafețele fierbinți pot provoca arsuri!

Nu atingeți produsul în timpul auto-curățării și nu lăsați la îndemâna copiilor. Așteptați cel puțin 30 de minute înainte de a îndepărta resturile.

- Înainte de a utiliza funcția de piroliză, îndepărtați toate accesoriile, raftul telescopic și rafturile laterale (dacă există). Dacă acestea nu sunt îndepărtate, accesoriile și rafturile laterale din sârmă vor fi deteriorate.
- Dacă produsul dumneavoastră are un accesoriu rezistent la piroliză (rezistent la auto-curățare la temperaturi ridicate), nu trebuie să îndepărtați aceste accesorii din cuptor. Dacă accesoriile dumneavoastră sunt rezistente la curățarea pirolitică, sau nu, este specificat în secțiunea despre accesorii. Dacă nu este specificat, accesoriile dumneavoastră nu sunt rezistente la temperaturi ridicate. Pentru a evita distrugerea, acestea trebuie să fie îndepărtate din cuptor înainte de auto-curățare.
- Nu curățați garnitura ușii. Garnitura din fibră de sticlă este foarte delicată și se deteriorează ușor. Dacă garnitura ușii este deteriorată, înlocuiți-o cu una nouă de la un service autorizat.

#### Pentru a porni funcția de piroliză:

1. Îndepărtați toate accesoriile din interiorul cuptorului. În cazul modelelor cu rafturi de sârmă, nu uitați să scoateți raftul de sârmă.

2. Înainte de a începe curățarea, curățați suprafețele exterioare ale cuptorului și resturile alimentare din interiorul cuptorului cu o cârpă cu soluție de detergent.

3. Selectați funcția „piroliză” (Piroliză).

⇒ **P2:00** clipește intermitent pe afișaj. Dacă aparatul dumneavoastră este echipat cu funcția de piroliză Eco, mesajul „Pro” este afișat mai întâi pe afișaj timp de 2 secunde, apoi mesajul **P2:00** începe să clipească.



Dacă mesajele „Pro” și apoi „ECO” nu sunt afișate pe afișaj, aparatul dumneavoastră nu este echipat cu funcția de piroliză Eco.

4. Răsuciți butonul pentru temperatură la cea mai înaltă „max” (maxim) temperatură.

5. Când funcția piroliză începe, **P2:00** se aprinde continuu și începe numărătoarea inversă. Timpul pentru piroliză (2 ore) apare pe ecran. Această durată nu poate fi schimbată.

6. Când cuptorul atinge o anumită temperatură după începerea procesului de piroliză, simbolul de  apare pe afișajul de cronometru și ușa cuptorului nu poate fi deschisă. Nu forțați mânerul pentru a debloca ușa până când procesul de curățare nu este terminat, iar simbolul de blocare dispare de pe ecran.

7. Când procesul de curățare s-a încheiat, pe afișaj apare „End”.

8. După ce apare pe afișaj „End”, răsuciți butonul de funcție și temperatură în poziția 0 (oprit) pentru a încheia procesul.

9. După ce simbolul  dispare de pe afișaj, îndepărtați depunerile cu un amestec de apă și oțet.

10. Apăsăți orice tastă pentru dezactivarea alarmei sonore.



După finalizarea funcției de piroliză, blocarea ușii va fi activă până când cuptorul se răcește la o temperatură adecvată. Dacă doriți să gătiți ceva în acest timp, pe ecran se va afișa „H”, iar gătitul nu va fi posibil.

**Funcție de autocurățare cu temperatură ridicată – piroliză Eco (Variază în funcție de modelul produsului. Este posibil să nu fie disponibil pentru produsul dumneavoastră.)**

✓ În cazul în care cuptorul nu este foarte murdar, vă recomandăm să utilizați funcția "Piroliză - mod economic". Funcția "Piroliză - mod economic" durează mai puțin decât funcția "Piroliză". Dacă cuptorul este foarte murdar, este posibil ca funcția "Piroliză - mod economic" să nu fie suficientă. În acest caz, selectați funcția "Piroliză".

1. Îndepărtați toate accesoriile din interiorul cuptorului. În cazul modelelor cu rafturi de sârmă, nu uitați să scoateți raftul de sârmă.



2. Înainte de a începe curățarea, curățați suprafețele exterioare ale cuptorului și resturile alimentare din interiorul cuptorului cu o cârpă cu soluție de detergent.

3. Selectați funcția „piroliză” (Piroliză).

⇒ Mesajul „**P2:00**” și „**Pro**” este afișat pe afișaj timp de aproximativ 2 secunde și apoi mesajul **P2:00** începe să clipească.

4. Atingeți tasta  sau .

⇒ Mesajul „**ECO**” este afișat pe afișaj timp de aproximativ 2 secunde și apoi mesajul **P1:30** începe să clipească.

5. Răsuciți butonul pentru temperatură la cea mai înaltă „max” (maxim) temperatură.
6. Când funcția piroliză începe, **P1:30** se aprinde și începe număratoarea inversă. Timpul pentru piroliză (1,5 ore) apare pe ecran. Această durată nu poate fi schimbată.
7. Când cuptorul atinge o anumită temperatură după începerea procesului de piroliză, simbolul de  apare pe afișajul de cronometru și ușa cuptorului nu poate fi deschisă. Nu forțați mânerul pentru a debloca ușa până când procesul de curățare nu este terminat, iar simbolul de blocare dispare de pe ecran.
8. Când procesul de curățare s-a încheiat, pe afișaj apare „End”.
9. După ce apare pe afișaj „End”, răsuciți butonul de funcție și temperatură în poziția 0 (oprit) pentru a încheia procesul.
10. După ce simbolul  dispare de pe afișaj, îndepărtați depunerile cu un amestec de apă și oțet.
11. Apăsăți orice tastă pentru dezactivarea alarmei sonore.

 După finalizarea funcției de piroliză, blocarea ușii va fi activă până când cuptorul se răcește la o temperatură adecvată. Dacă doriți să gătiți ceva în acest timp, pe ecran se va afișa „H”, iar gătitul nu va fi posibil.

## 7.7 Curățarea ușii cuptorului

Puteți îndepărta ușa cuptorului și geamurile ușii, pentru a le curăța. Modul îndepărtării ușilor și geamurilor este explicat în secțiunile „**Îndepărtarea ușii cuptorului**” și „**Îndepărtarea geamului interior al ușii**”. După scoaterea geamurilor interioare ale ușii, curățați-le cu detergent de vase, apă caldă și o cârpă moale sau burete, și uscați cu o cârpă uscată. Pentru

îndepărtarea reziduurilor de calcar ce se pot forma pe sticla cuptorului, ștergeți sticla cu oțet și limpeziți.

 Nu folosiți produse de curățare abrazive dure, instrumente metalice ascuțite, burete de sârmă sau înălbitor, pentru a curăța ușa și geamul cuptorului.

### Îndepărtarea ușii cuptorului

1. Deschideți ușa cuptorului.
2. Deschideți clemele din soclul balamalei ușii din față, la dreapta și la stânga, împingându-le în jos, așa cum se arată în figură.
3. Tipurile de balamale pot varia ca tipuri (A), (B), (C) în conformitate cu modelul produsului. Următoarele imagini prezintă cum se deschide fiecare tip de balama.
4. Balamaua de tip (A) este disponibilă pentru tipurile normale de uși.

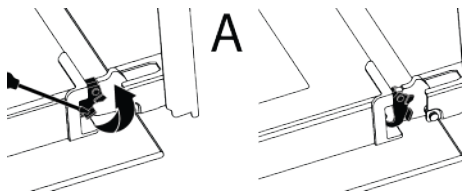

5. Balamaua de tip (B) este disponibilă pentru tipurile de uși cu amortizare.

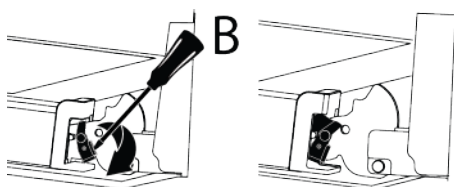

6. Balamaua de tip (C) este disponibilă pentru tipurile de uși cu închidere/deschidere cu amortizare.

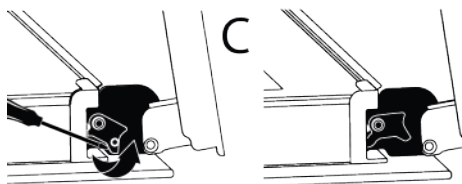

7. Poziționați ușa cuptorului în poziție semi-deschisă.

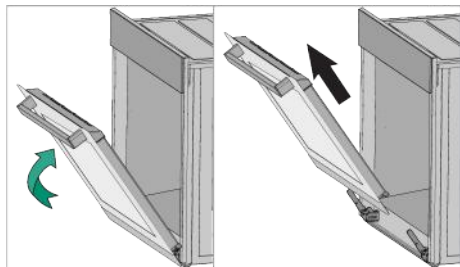

8. Trageți ușa detașată în sus, pentru a o elibera din balamalele din partea dreaptă și stângă și îndepărtați-o.

**i** Pentru reatașarea ușii, procedurile aplicate la îndepărtarea acesteia trebuie aplicate în ordinea inversă a etapelor. Atunci când instalați ușa, asigurați-vă că închideți clemele de pe loculșul balamalei.

### 7.8 Îndepărtarea geamului interior al ușii cuptorului

Geamul interior al ușii din față a aparatului poate fi îndepărtat pentru curățare.

1. Deschideți ușa cuptorului.

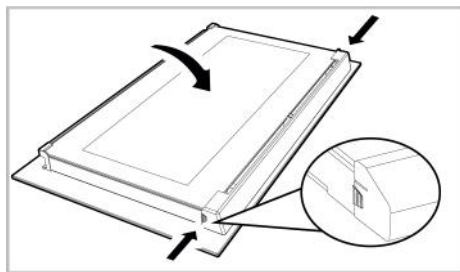

2. Trageți către dumneavoastră componenta de plastic, atașată pe secțiunea superioară a ușii din față, apăsând simultan pe punctele de presiune de pe ambele părți ale componentei și îndepărtați-o.

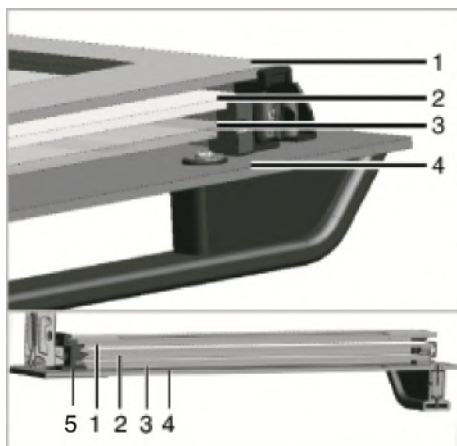

- |  |                  |
|--|------------------|
| 1 Geamul de la extrema interioară      | 2 Al doilea geam |
| 3 Al treilea geam                      | 4 Geam exterior  |
| 5 Fantă de plastic a geamului inferior |                  |

3. Așa cum se arată în figură, ridicați cu grijă geamul de la partea interioară în direcția „A” apoi scoateți trăgând în direcția „B”.

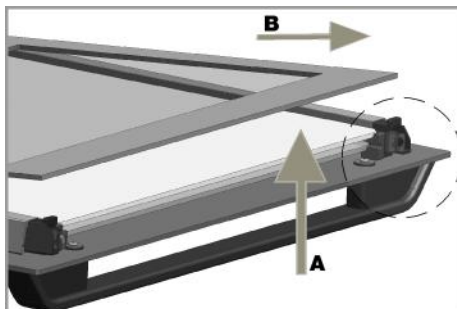

4. Repetați același proces pentru îndepărtarea celui de-al doilea și al treilea geam.



Primul pas al reasamblării ușii este înlocuirea celui de-al doilea și al treilea geam (2, 3). Așa cum se arată în figură, așezați marginea teșită a geamului pe marginea teșită a fantei de plastic. Ordinea atașării celui de-al doilea și al treilea geam interior nu este importantă, deoarece acestea sunt interschimbabile. În timp ce atașați geamul de la interior (1), orientați partea imprimată a geamului către al doilea geam dinspre interior. Este crucială așezarea colțurilor inferioare ale tuturor geamurilor interioare în fantele de plastic de la partea inferioară (5). Apăsăți componenta de plastic în direcția cadrului, până când se aude un „clic”.



După curățare, toate geamurile trebuie reasamblate.

## 7.9 Curățarea lămpii cuptorului

În cazul în care ușa de sticlă a lămpii cuptorului din zona de preparare se murdărește; curățați cu detergent de vase, apă caldă și o cârpă moale sau un burete și uscați cu o cârpă uscată. În cazul defectării lămpii cuptorului, o puteți înlocui respectând instrucțiunile din secțiunile următoare.

### Înlocuirea lămpii cuptorului

#### Avertizări generale

- Pentru a evita riscul de electrocutare înainte de înlocuirea lămpii cuptorului, deconectați produsul și așteptați răcirea cuptorului. Suprafețele fierbinți pot provoca arsuri!

- Acest cuptor este alimentat de o lampă incandescentă cu mai puțin de 40 W, mai puțin de 60 mm înălțime, mai puțin de 30 mm diametru, sau o lampă cu halogen cu fițe G9 și putere mai mică de 60 W. Lămpile sunt potrivite pentru funcționare la temperaturi peste 300°C. Lămpile de cuptor sunt disponibile la unitățile autorizate de service sau la tehnicienii cu licență. Acest produs conține o lampă de clasă energetică G.
- Poziția lămpii poate să difere de cea indicată în imagine.
- Lampa folosită pentru acest aparat nu este adecvată pentru iluminatul încăperilor locuinței. Scopul acestei lămpi este să permită utilizatorului să supravegheze alimentele din interiorul cuptorului.
- Lămpile utilizate în acest aparat trebuie să reziste la condiții fizice extreme, cum ar fi temperaturi peste 50°C.

#### În cazul în care cuptorul dumneavoastră este prevăzut cu o lampă rotundă,

1. Deconectați aparatul de la rețeaua de alimentare cu electricitate.
2. Scoateți capacul de sticlă, rotindu-l în sens invers acelor de ceasornic.

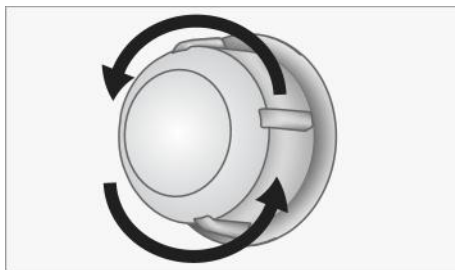

3. Dacă lampa cuptorului dumneavoastră este de tip (A), cum este prezentat în imaginea de mai jos, rotiți lampa cuptorului așa cum se arată în imagine și înlocuiți-o cu una nouă. Dacă este de tip (B), scoateți-o afară așa cum se arată în imagine și înlocuiți cu una nouă.

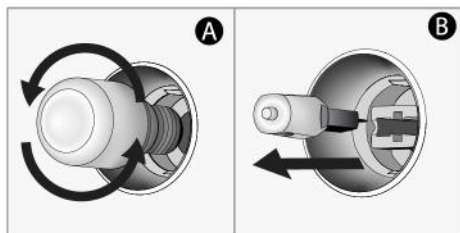

4. Repoziționați capacul de sticlă.

**În cazul în care cuptorul este prevăzut cu o lampă de formă pătrată,**

1. Deconectați aparatul de la rețeaua de alimentare cu electricitate.
2. Scoateți rafturile de sârmă conform descrierii.

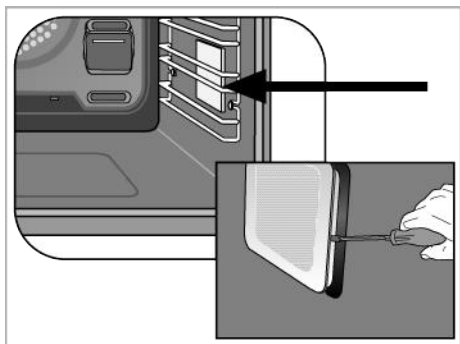

## 8 Depanare

Dacă problema persistă după ce ați urmat instrucțiunile din această secțiune, contactați comerciantul dumneavoastră sau un centru de service autorizat. Nu încercați niciodată să vă reparați singur produsul.

**În timp ce cuptorul este în funcțiune se emană abur.**

- Este normal să vedeți vapori în timpul funcționării. >>> Aceasta nu este o eroare.

**În timpul coacerii apar stropi de apă**

- Aburul generat în timpul procesului de coacere produce condens în momentul atingerii suprafețelor reci din afara produsului și se pot forma stropi de apă. >>> Aceasta nu este o eroare.

3. Ridicați capacul de sticlă de protecție al lămpii cu o șurubelniță. Scoateți mai întâi șurubul, dacă există un șurub pe lampa pătrată din produsul dvs.
4. Dacă lampa cuptorului dumneavoastră este de tip (A), cum este prezentat în imaginea de mai jos, rotiți lampa cuptorului așa cum se arată în imagine și înlocuiți-o cu una nouă. Dacă este de tip (B), scoateți-o afară așa cum se arată în imagine și înlocuiți cu una nouă.

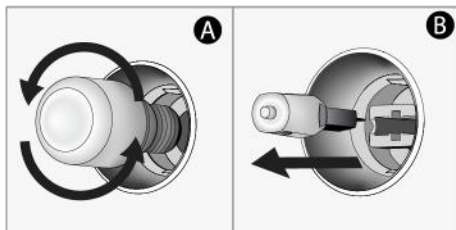

5. Repoziționați capacul de sticlă și rafturile de sârmă.

**În timp ce produsul se încălzește și răcește se aud zgomete metalice.**

- Piesele metalice se pot extinde și pot scoate sunete atunci când sunt încălzite. >>> Aceasta nu este o eroare.

**Produsul nu funcționează.**

- Siguranța poate fi defectă sau arsă. >>> Verificați siguranțele de la tabloul de siguranțe. Schimbați-le dacă este necesar sau reactivați-le.
- Aparatul nu poate fi conectat la priza (împământată). >>> Verificați dacă aparatul este conectat la priză.
- (Dacă aparatul are cronometru) Tastele de pe panoul de control nu funcționează. >>> Dacă produsul dumneavoastră este

prevăzută cu funcție de blocare a tastelor, este posibil ca această funcție să fie activată, dezactivați blocarea tastelor.

**Lumina cuptorului nu este pornită.**

- Este posibil ca lampa cuptorului să fie defectă. >>> Înlocuiți lampa cuptorului.
- Fără curent electric >>> Asigurați-vă că rețeaua electrică este funcțională și verificați siguranțele de la tabloul de siguranțe. Schimbați siguranțele dacă este necesar sau reactivați-le.

**Cuptorul nu încălzește.**

- Este posibil ca acesta să nu fie setat la o anumită funcție și/sau temperatură de coacere. >>> Setati cuptorul la o anumită funcție și/sau temperatură de coacere.
- Fără curent electric >>> Asigurați-vă că rețeaua electrică este funcțională și verificați siguranțele de la tabloul de siguranțe. Schimbați siguranțele dacă este necesar sau reactivați-le.

## Reteaua de service ARCTIC

Sediul Central Service Gaesti  
Str. 13 Decembrie nr. 210 , Gaesti , Jud. Dambovita

### Programul de functionare al Centrului de apeluri

Luni – Vineri : 08:30 - 20:00

Sambata : 08:30 - 17:00

E-mail: [service@arctic.ro](mailto:service@arctic.ro)

### Centrul de apeluri Arctic si Beko

\*9010, numar apelabil din orice retea

### Centrul de apeluri Grundig

\*9020, numar apelabil din orice retea

### Alte numere Centrul de apeluri

0245 – 605 111 , numar apelabil in reseaua Romtelecom

0372 – 015 111, numar apelabil in reseaua Vodafone

| Nr. Crt. | JUDET              | REPREZENTANTA        | ADRESA  |
|----------|--------------------|----------------------|---|
| 1.       | ALBA               | ALBA IULIA           | Bd. Transilvaniei , bl 3EFG, spatiu comercial , nr 27 |
| 2.       | ARAD               | ARAD                 | Piata Arenei nr 6 , bl. E , sc. A , parter            |
| 3.       | ARGES              | PITESTI              | Bd. Fratii Gloesti , nr. 59 ,bl. S9c , sc. B , parter |
| 4.       | BACAU              | BACAU                | Str. Energiei , nr. 39 , sc. B , parter               |
| 5.       | BIHOR              | ORADEA               | Bd. I Dacia , nr. 54 , bl.U4, spatiu comercial II     |
| 6.       | BISTRITA<br>NASAUD | BISTRITA             | Str. Constantin Roman Vivu , bl 1 , sc D , parter     |
| 7.       | BRASOV             | BRASOV               | Str. Jepilor , nr. 2 , bl. A8                         |
| 8.       | BUCURESTI          | BUCURESTI<br>Decebal | Bd. Decebal, Nr.18 , Bloc S4 , sector 3               |

|          |                      |                       |   |
|----------|----------------------|-----------------------|---|
| 9.       | <b>BUZAU</b>         | <b>BUZAU</b>          | Str. Ion Baiesu , nr FN , bl C2 , parter                      |
| 10.      | <b>CARAS-SEVERIN</b> | <b>RESITA</b>         | Str. B.A. Petculescu , bl. 1                                  |
| 11.      | <b>CLUJ</b>          | <b>CLUJ-NAPOCA</b>    | Str. Constantin Brancus , nr. 2                               |
| Nr. Crt. | <b>JUDET</b>         | <b>REPREZENTANTA</b>  | ADRESA  |
| 12.      | <b>CONSTANTA</b>     | <b>CONSTANTA</b>      | Sos. Mangaliei , nr. 93 , bl. S , parter                      |
| 13.      | <b>COVASNA</b>       | <b>SF. GHEORGHE</b>   | Str. Nicolae Iorga , bl. 10 , sc. A                           |
| 14.      | <b>DAMBOVITA</b>     | <b>GAESTI</b>         | Str. 1 Decembrie , bl. 64                                     |
| 15.      | <b>DAMBOVITA</b>     | <b>TARGOVISTE</b>     | Bd. I.C. Bratianu , nr. 34 , bl. D1C                          |
| 16.      | <b>DOLJ</b>          | <b>CRAIOVA</b>        | Bd. Decebal , nr. 53 , bl. 38 , sc. 1                         |
| 17.      | <b>GALATI</b>        | <b>GALATI</b>         | Str. Constructorilor , nr. 7                                  |
| 18.      | <b>GORJ</b>          | <b>TARGU JIU</b>      | Str. 1 Decembrie 1918 , bl. 67                                |
| 19.      | <b>HARGHITA</b>      | <b>MIERCUREA CIUC</b> | Str. Pietii , nr. 7 , sc. D , S.C. nr 3                       |
| 20.      | <b>HUNEDOARA</b>     | <b>DEVA</b>           | Bd. 22 Decembrie , nr. 33 , bl. 10                            |
| 21.      | <b>IALOMITA</b>      | <b>SLOBOZIA</b>       | Aleea Tipografiei , nr. 1 , bl. D1 , sc. C , parter           |
| 22.      | <b>IASI</b>          | <b>IASI</b>           | Str. Sf. Lazar , nr. 6 , bl. Penes Curcanul , parter          |
| 23.      | <b>MARAMURES</b>     | <b>BAIA MARE</b>      | Bd. Traian , nr. 12 , Spatiu Comercial nr 1                   |
| 24.      | <b>MURES</b>         | <b>TARGU MURES</b>    | Str. Libertatii , nr 97                                       |
| 25.      | <b>NEAMT</b>         | <b>PIATRA NEAMT</b>   | Str. Iulian Antonescu , nr. 6 , bl. T6 , ap 16                |
| 26.      | <b>OLT</b>           | <b>SLATINA</b>        | Bd. Nicolae Titulescu , nr. 21                                |
| 27.      | <b>PRAHOVA</b>       | <b>PLOIESTI</b>       | Str. Gheorghe Doja , nr.15 , bl. 35C, parter                  |
| 28.      | <b>SALAJ</b>         | <b>ZALAU</b>          | Str. Gheorghe Doja , nr. 91 , bl. D113                        |
| 29.      | <b>SATU MARE</b>     | <b>SATU MARE</b>      | Str. Piata Soarelui , bl. UU18                                |
| 30.      | <b>SIBIU</b>         | <b>SIBIU</b>          | Str. Fabricii , nr. 2 , ap. spatiu comercial                  |
| 31.      | <b>SUCEAVA</b>       | <b>SUCEAVA</b>        | Str. Marasesti , nr. 39A , bl.A12 , sc. A , parter            |
| 32.      | <b>TELEORMAN</b>     | <b>ALEXANDRIA</b>     | Str. Dunarii , nr. 220 , bl. BM2F , parter , spatiu comercial |
| 33.      | <b>TIMIS</b>         | <b>TIMISOARA</b>      | Str. St. O. Iosif , nr . 2 , parter , SAD 2                   |
| 34.      | <b>TULCEA</b>        | <b>TULCEA</b>         | Str. Babadag , nr 7 , bl.3 , sc. B , parter , ap. FN          |
| 35.      | <b>VALCEA</b>        | <b>RM. VALCEA</b>     | Bd. Tudor Vladimirescu , Nr.32 , bl. 5 , parter               |





