

Getting started with
Logitech® HD Webcam C310

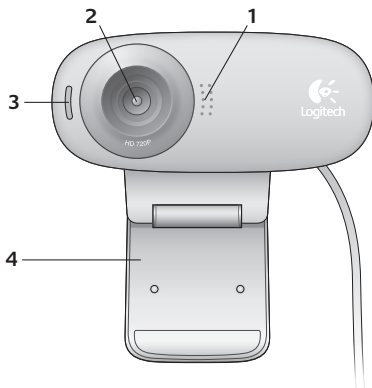

Contents

| | |
|---------------------------------------|---------|
| English | 3 |
| Deutsch | 12 |
| Français | 21 |
| По-руски | 30 |
| Po polsku | 39 |
| Українська | 48 |
| Magyar | 57 |
| Slovenčina | 66 |
| Български | 75 |
| Română | 84 |
| Hrvatski | 93 |
| Srpski | 102 |
| Slovenščina | 111 |
| Eesti | 120 |
| Latviski | 129 |
| Lietuvių | 138 |
| Italiano | 147 |
| Česká verze | 156 |
| www.logitech.com/support. | 167 |



1. Microphone
2. Lens
3. Activity light
4. Flexible clip/base
5. Product documentation



Thank you for buying a Logitech webcam!



Use this guide to set up and begin using your Logitech webcam.

If you have questions before you start, or if you just want to learn more about your Logitech webcam, please visit logitech.com/support.

Setting up your webcam

1

Place your webcam

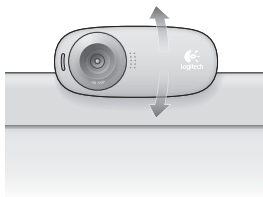
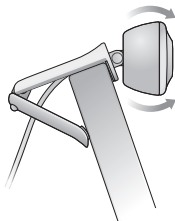

2

Connect your webcam

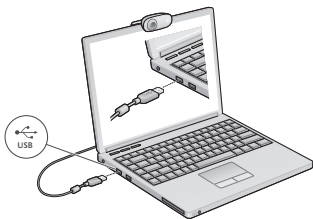

3

Install software

If you're using your webcam with Windows[®] 8, the software required is downloaded automatically when you connect your webcam for the first time, and installed silently in the background.

Important: Make sure you're connected to the Internet, so the software can be downloaded.

If you're using your webcam with Windows[®] 7 or Windows Vista[®], you must install the Logitech[®] Webcam Software, available from:

logitech.com/downloads

Getting started with video calling



Your Logitech HD Webcam c310 provides HD 720p video calling.

To take advantage of video calling both you and the person you call must install Skype™, or use a different video-calling application such as Yahoo!® Messenger, Windows Live® Messenger or Gmail.

Learn more: skype.com

As well as a webcam and video calling application, both callers need:

- A computer with speakers (or a headset) and a microphone; your Logitech HD Webcam c310 has a built-in microphone.
- A broadband Internet connection (e.g., DSL, T1, or cable).

Using your webcam with Windows 8

Use the Camera app, available from the Windows 8 Start screen, to operate and control your webcam.

Understanding the Camera app



1. Preview window. Click or tap to capture photos or videos (depending on whether Video Mode is selected).
2. Change webcams (when you have more than one). The face of your Logitech webcam illuminates when selected.
3. Adjust your camera settings.
4. Activate or deactivate the Timer feature. When activated, there is a three second countdown to capturing a photo or video.
5. Turn Video Mode on (to record videos) or off (to take photos).
6. Click or tap on the arrows to scroll through the photos and videos you have captured.

Videos are denoted by a timer and play button in the bottom right-hand corner:



Tip: The Camera app lets you use your webcam's most popular features quickly and easily. If you want to take advantage of the enhanced features your webcam offers, such as motion detection, use the Logitech Webcam Software available from logitech.com/downloads.

Adjusting your Camera settings

The Logitech software optimizes the settings for your environment automatically. To adjust any of your settings choose **Camera options**. This is available from the Camera app (see the previous page) and from within Metro apps that support webcams.

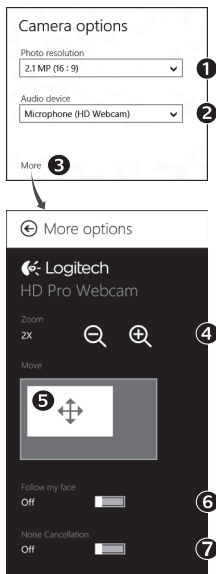

1. Choose your required resolution for photo capture, or video capture when in Video Mode.
2. Choose the microphone you want to use to record sound in your videos, if you have more than one available.
3. Access **More Options**, to benefit from enhanced features such as digital **Zoom** and **Move**.

If the **More Options** pane doesn't show the Logitech logo and offer enhanced options, it is likely that the Logitech software didn't install correctly when you first connected your camera. To reinstall it, go to the Windows Store and look for Logitech Camera Controller.

4. Zoom in or out to include/exclude your surroundings.
5. Having zoomed in, drag the white box to pan (adjust the focus area of your webcam).
6. Use **Follow my face** so you're always in the picture.
7. Enjoy clear conversations without annoying background noise.

Depending on the features available with your camera, you can access further advanced settings by scrolling.

Sharing your photos and videos

You can share your photos and videos via e-mail, Twitter, Facebook®, YouTube®, or Microsoft SkyDrive®. Follow these steps:

1. In the Camera app, scroll to the photo or video you want to share.
2. Select Share in the Charms bar (or press  - H):



3. Choose the media through which you want to share the photo or video.

Using your webcam with Windows 7 and Windows Vista

The Logitech Webcam Software provides everything you need to use and control your webcam. Launch the software from the Windows Start® menu, or by right-clicking on the camera icon in the Windows taskbar.

Understanding the Logitech Webcam Software

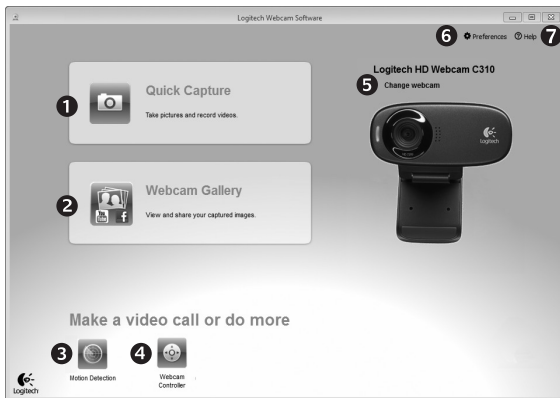

1. Capture pictures and videos.
2. View captured images and share via e-mail, Facebook, or YouTube.
3. Capture videos triggered by detected motion.
4. Control your webcam while on a video call.
5. Change webcams (when you have more than one).
6. Open Logitech Webcam Software settings.
7. Open help dashboard.

Capturing video and snapping pictures



Quick Capture allows you to take photos and record videos easily.

You have quick access to webcam controls and settings:

1. Preview window
2. Capture mode: photo/video
3. Capture button
4. Webcam controls
5. Photo thumbnails
6. Video thumbnails
7. Click a thumbnail to enter the gallery

The gallery: viewing and sharing



Clicking on an image thumbnail in the webcam gallery (1) opens the video or photo in the review window (2). You can then:

- Attach the video or picture file to an e-mail (3)
- Edit the photo or splice together video (4)
- Upload the picture or video to Facebook (5)
- Upload the video to Twitter or YouTube (6)

You can also drag and drop a gallery image onto one of the function tiles (items 3-6) to launch an editing application or to attach or upload.

Using motion detection



- Set up your webcam to record video when it detects movement.
- Adjust captured video duration and detection sensitivity.
- Captured video is automatically saved to your computer.
- View content in the Gallery or upload it using the One-touch Upload window.

Fine tuning your webcam during a video call

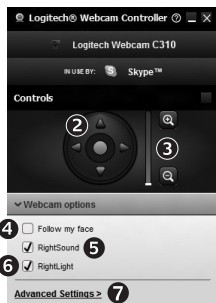

Webcam
Controller

1. Launch the webcam controller when on a video call.
2. Use pan and tilt to find the best angle.
3. Zoom in or out to include/exclude your surroundings.
4. Use **Follow my face** so you're always in the picture.
5. Enjoy clear conversations without annoying background noise.
6. Correct for poor lighting environments using RightLight.
7. Access advanced webcam settings.

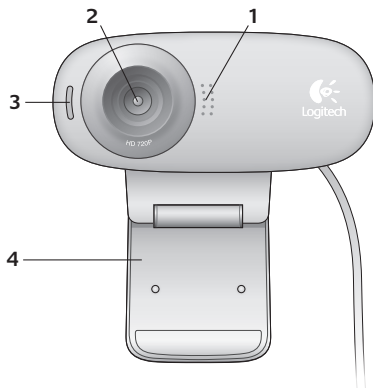

1. Микрофон
2. Объектив
3. Индикатор активности
4. Подвижное крепление-зажим
5. Документация по продукту



Благодарим вас за приобретение веб-камеры Logitech.



Для подготовки веб-камеры Logitech к работе и началу работы с ней следуйте инструкциям из данного руководства.

При наличии вопросов до начала работы или желании узнать больше о веб-камере Logitech посетите веб-сайт logitech.com/support.

Настройка веб-камеры

1 Разместите веб-камеру

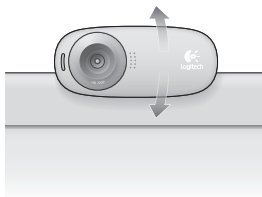
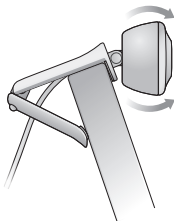

2 Подключите веб-камеру

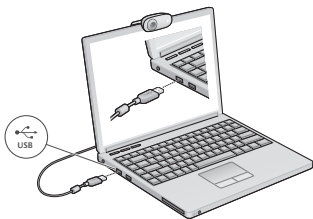

3 Установите программное обеспечение

Если веб-камера используется с Windows® 8, то необходимое программное обеспечение автоматически загружается при первом подключении веб-камеры и устанавливается в фоновом режиме.

Важно! Убедитесь в наличии подключения к Интернету для возможности загрузки программного обеспечения.

Если веб-камера используется с Windows® 7 или Windows Vista®, то необходимо установить ПО Logitech® Webcam Software, доступное по адресу: logitech.com/downloads

Начало использования видеовызовов



Веб-камера Logitech HD Webcam c310 позволяет выполнять видеовызовы в формате высокой четкости (720p).

Чтобы воспользоваться преимуществами видеообщения, и вам, и вашему собеседнику нужно будет установить Skype™ или какое-либо другое приложение для видеовызовов, такое как Yahoo!® Messenger, Windows Live® Messenger или Gmail.

Дополнительные сведения: skype.com

Помимо веб-камеры и приложения для видеовызовов обоим собеседникам потребуется следующее.

- Компьютер с колонками (или гарнитурой) и микрофон. Веб-камера Logitech HD Webcam c310 оснащена встроенным микрофоном.
- Широкополосное подключение к Интернету (например, DSL, T1 или кабельное соединение)

Использование веб-камеры с Windows 8

Для работы с веб-камерой и управления ею воспользуйтесь приложением «Камера», доступным на начальном экране Windows 8.

Знакомство с приложением «Камера»



1. Окно предварительного просмотра. Щелкните или коснитесь для фото- или видеосъемки (в зависимости от того, выбран ли видеорежим).
2. Смена веб-камеры (если установлено несколько веб-камер). При выборе веб-камеры Logitech загорается подсветка на ее передней панели.
3. Настройка параметров камеры.
4. Активация и деактивация функции «Таймер». При активации начинается трехсекундный отсчет до начала съемки фото или видео.
5. Включите видеорежим (для записи видео) или отключите его (для фотосъемки).
6. Для прокрутки снятых фотографий или видео щелкните или коснитесь стрелок. Видеозаписи отмечены значком таймера и кнопкой воспроизведения в правом углу:
 

Совет. Приложение «Камера» позволяет быстро и легко пользоваться наиболее популярными функциями веб-камеры. Чтобы воспользоваться преимуществами расширенных функций веб-камеры, таких как обнаружение движения, воспользуйтесь ПО Logitech Webcam Software, доступным по адресу logitech.com/downloads.

Настройка параметров приложения «Камера»

ПО Logitech позволяет автоматически оптимизировать настройки. Для изменения каких-либо параметров выберите раздел настроек камеры. Он доступен в приложении «Камера» (см. предыдущую страницу) и в приложениях Metro, поддерживающих веб-камеру.

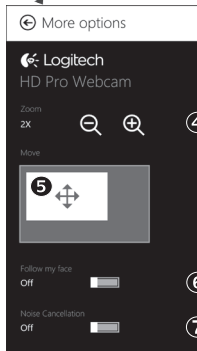
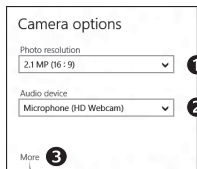

1. Выберите необходимое разрешение для фотосъемки или видеосъемки в видеорежиме.
2. Выберите микрофон для записи звука при видеосъемке, если имеется несколько доступных микрофонов.
3. Для использования преимуществ дополнительных функций, таких как цифровое масштабирование и перемещение, воспользуйтесь разделом «Дополнительные параметры». Если на вкладке «Дополнительные параметры» отсутствует эмблема Logitech и расширенные функции, то, возможно, ПО Logitech не было правильно установлено при первом подключении камеры. Чтобы переустановить его, посетите Windows Store и найдите контроллер камеры Logitech.
4. Увеличение и уменьшение масштаба позволяет показать окружающую вас обстановку или убрать ее из кадра.
5. При увеличении масштаба перетяните белый прямоугольник для панорамирования (настройки области фокуса веб-камеры).
6. Воспользуйтесь функцией «Поиск лица», чтобы лицо всегда оставалось в кадре.
7. Чистое изображение без раздражающих фоновых шумов.

В зависимости от функций, доступных для имеющейся камеры, с помощью прокрутки можно получить доступ к другим дополнительным функциям.

Публикация фотографий и видео

Поделиться фотографиями и видео можно с помощью электронной почты, Twitter, Facebook®, YouTube® или Microsoft SkyDrive®. Выполните следующие действия.

1. В приложении «Камера» перейдите к нужной фотографии или видеозаписи.
2. На панели Charms выберите команду «Опубликовать» (или нажмите клавиши  - H):



3. Выберите носитель, фотографии или видеозаписи с которого требуется опубликовать.

Использование веб-камеры с Windows 7 и Windows Vista

ПО Logitech Webcam Software предоставляет пользователям все необходимое для работы с веб-камерой и управления ею. Запустите программу с помощью меню Start (Пуск) Windows® или щелкнув правой кнопкой мыши значок камеры на панели задач Windows.

Знакомство с ПО Logitech Webcam Software

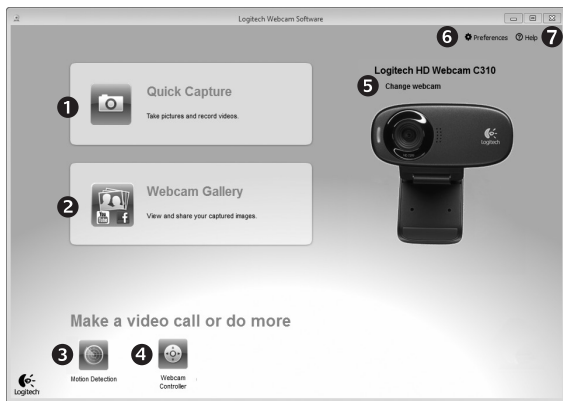

1. Съемка фотографий и видео.
2. Просмотр снятых материалов и отправка их по электронной почте, на Facebook или YouTube.
3. Съемка видео, активируемая при обнаружении движения.
4. Управление веб-камерой во время видеовызова.
5. Смена веб-камеры (если установлено несколько веб-камер).
6. Доступ к настройкам ПО Logitech Webcam Software
7. Доступ к справочной панели.

Съемка видео и фотографий



Галерея: просмотр и отправка



Quick Capture позволяет с легкостью снимать фотографии и видео.

Имеется быстрый доступ к элементам управления и настройкам веб-камеры.

1. Окно предварительного просмотра
2. Режим съемки: фото/видео
3. Кнопка съемки
4. Элементы управления веб-камерой
5. Эскизы фотографий
6. Эскизы видео
7. Для входа в галерею щелкните эскиз

Если нажать один из эскизов в галерее веб-камеры (1), соответствующий ему видеоролик или фотография открывается в окне предварительного просмотра (2). Затем можно выполнить следующие действия.

- Прикрепить файл видеоролика или изображения как вложение к сообщению электронной почты (3).
- Отредактировать фотографию или смонтировать видеоролик (4).
- Загрузить фотографию или видеоролик на Facebook (5).
- Загрузить видеоролик на Twitter или YouTube (6).

Также можно просто перетащить эскиз из галереи на одну из функциональных кнопок (обозначены цифрами 3–6), чтобы запустить приложение для редактирования, отправки по электронной почте или загрузки в Интернет.

Использование обнаружения движения



- Настройте свою веб-камеру для выполнения записи видео при обнаружении движения.
- Отрегулируйте длительность снимаемого видео и чувствительность датчика.
- Снятое видео автоматически сохраняется на жесткий диск компьютера.
- Материалы можно просмотреть в галерее или загрузить в Интернет с помощью окна загрузки в одно касание.

Точная настройка веб-камеры во время видеовызова

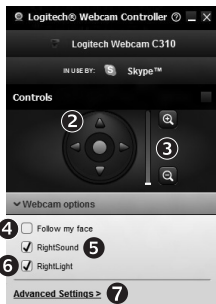

Webcam Controller

1. Запустите контроллер веб-камеры во время видеовызова.
2. Используйте наклон и поворот для нахождения оптимального угла.
3. Увеличение и уменьшение масштаба позволяет показать окружающую вас обстановку или убрать ее из кадра.
4. Воспользуйтесь функцией «Поиск лица», чтобы лицо всегда оставалось в кадре.
5. Чистое изображение без раздражающих фоновых шумов.
6. Вносите корректировки, необходимые для использования камеры при слабом освещении, с помощью функции RightLight.
7. Воспользуйтесь дополнительными параметрам веб-камеры.

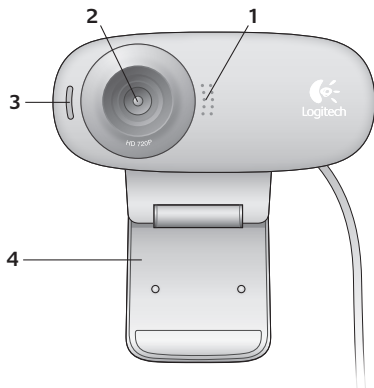

1. Microfon
2. Obiectiv
3. Indicator de activitate
4. Clemă flexibilă/bază
5. Documentație produs



Vă mulțumim că ați achiziționat o cameră web Logitech!



Utilizați acest ghid pentru a configura și a începe să utilizați camera web Logitech.

Dacă aveți întrebări înainte de a începe sau dacă doriți doar să aflați mai multe despre camera web Logitech, accesați logitech.com/support.

Configurarea camerei web

1 Plasați camera web

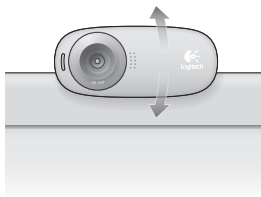
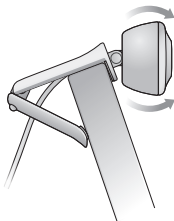

2 Conectați camera web

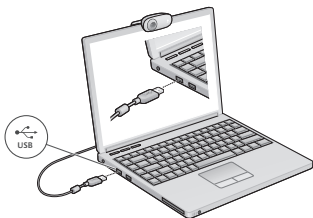

3 Instalați software-ul

Dacă utilizați camera web cu Windows® 8, software-ul necesar se descarcă automat când conectați camera web pentru prima dată și se instalează silențios în fundal.

Important: Pentru ca software-ul să se poată descărca, asigurați-vă că sunteți conectați la Internet.

Dacă utilizați camera web cu Windows® 7 sau Windows Vista®, trebuie să instalați software-ul Logitech® pentru camera web disponibil de la: logitech.com/downloads

Noțiuni de bază pentru apelurile video



Camera web Logitech HD Webcam c310 oferă posibilitatea de efectuare a apelurilor video HD pe 720 p.

Pentru a beneficia la maximum de apelurile video, atât dvs., cât și persoana pe care o apălați trebuie să instalați Skype™ sau să utilizați o altă aplicație de apelare video, cum ar fi Yahoo!® Messenger, Windows Live® Messenger sau Gmail.

Aflați mai multe: skype.com

În afară de o cameră web și de aplicația de apelare video, ambii apălanți au nevoie de:

- un computer cu difuzoare (sau un set de căști) și un microfon; camera web Logitech HD Webcam c310 are un microfon încorporat.
- o conexiune în bandă lată la Internet (de exemplu, DSL, T1 sau cablu).

Utilizarea camerei web cu Windows 8

Utilizați aplicația Cameră, disponibilă din ecranul Start din Windows 8, pentru a acționa și controla camera web.

Înțelegerea aplicației Cameră



1. Fereastra de examinare Faceți clic sau atingeți pentru a realiza fotografiile sau videoclipuri (în funcție de selectarea modului Video).
2. Schimbarea camerelor web (când aveți mai multe). Când este selectată, partea frontală a camerei web Logitech se iluminează.
3. Ajustarea setărilor camerei.
4. Activarea sau dezactivarea caracteristicii Timer (Cronometru). Când este activat, cronometrul numără invers timp de 3 secunde până la realizarea unei fotografii sau a unui videoclip.
5. Activați modul Video (pentru a înregistra videoclipuri) sau dezactivați modul respectiv (pentru a fotografia).
6. Faceți clic sau atingeți săgețile pentru a derula prin fotografiile și videoclipurile realizate. Videoclipurile sunt indicate de un cronometru și de un buton de redare din colțul din dreapta jos:



Sfat: Aplicația Cameră vă permite să utilizați rapid și ușor cele mai populare caracteristici ale camerei web. Dacă doriți să beneficiați la maximum de funcțiile îmbunătățite oferite de camera web, cum ar fi detecția mișcării, utilizați software-ul Logitech pentru camera web disponibil de la logitech.com/downloads.

Ajustarea setărilor aplicației Cameră

Software-ul Logitech optimizează automat setările în funcție de mediul în care vă aflați. Pentru a ajusta oricare dintre setări, alegeți Camera Options (Opțiuni cameră). Puteți efectua acest lucru din aplicația Cameră (consultați pagina anterioară) și din aplicațiile Metro care acceptă camere web.

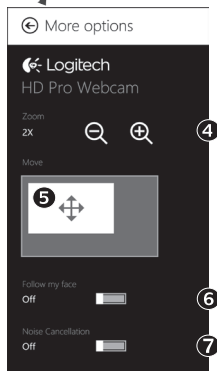
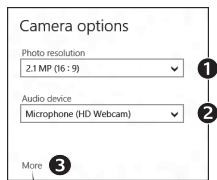

1. Alegeți rezoluția necesară pentru captura foto sau video atunci când sunteți în modul Video.
2. Alegeți microfonul pe care doriți să-l utilizați pentru a înregistra sunetul în videoclipuri (dacă sunt disponibile mai multe microfoane).
3. Accesați More Options (Mai multe opțiuni) pentru a beneficia de caracteristici îmbunătățite, cum ar fi Zoom (Mărire/mișurare) digital și Move (Deplasare). Dacă panoul More Options (Mai multe opțiuni) nu afișează sigla Logitech și nu oferă caracteristici îmbunătățite, este foarte posibil ca software-ul Logitech să nu se fi instalat corect la prima conectare a camerei. Pentru a-l reinstala, accesați Magazin Windows și căutați Logitech Camera Controller (Controler cameră Logitech).
4. Măriți sau micșorați imaginea pentru a include/exclude elemente din mediul înconjurător.
5. După ce ați mărit imaginea, glisați caseta albă pentru a panorama (ajustați zona de focalizare a camerei web).
6. Utilizați funcția Follow my face (Urmărire față) pentru a fi mereu în cadru.
7. Bucurați-vă de conversații clare, fără zgomote neplăcute în fundal.

În funcție de caracteristicile disponibile în cameră, puteți derula și accesa setări mai complexe.

Partajarea fotografiilor și a videoclipurilor

Puteti partaja fotografiile și videoclipurile prin e-mail, Twitter, Facebook®, YouTube® sau Microsoft SkyDrive®. Parcurgeți acești pași:

1. În aplicația Cameră, derulați la fotografia sau la videoclipul pe care doriți să-l partajați.

2. Selectați Share (Partajare) din bara de butoane (sau apăsați  - H):



3. Alegeți mediul prin care doriți să partajați fotografia sau videoclipul.

Utilizarea camerei web cu Windows 7 și Windows Vista

Software-ul Logitech pentru camera web oferă toate elementele necesare pentru utilizarea și controlul camerei web. Lansați software-ul din meniul Windows Start® sau făcând clic dreapta pe pictograma cameră din bara de activități Windows.

Înțelegerea software-ului Logitech pentru camera web

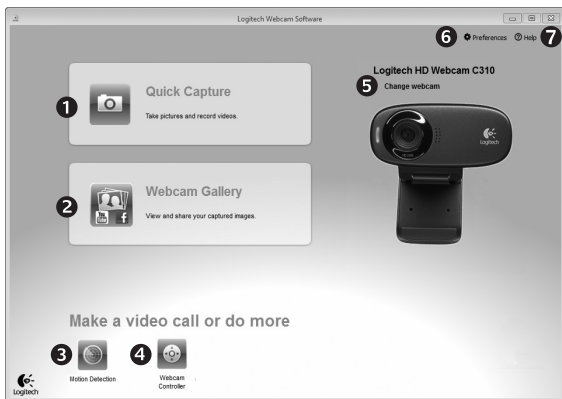

1. Realizarea fotografiilor și a videoclipurilor.
2. Vizualizați imaginile realizate și partajați-le prin e-mail, Facebook sau YouTube.
3. Realizarea videoclipurilor declanșată prin detecția mișcării.
4. Controlul camerei web în timpul unui apel video.
5. Schimbarea camerelor web (când aveți mai multe).
6. Deschideți setările software-ului Logitech pentru camera web.
7. Deschideți panoul de ajutor.

Realizarea videoclipurilor și a fotografiilor



Quick Capture (Captură rapidă) vă permite să realizați fotografii și să înregistrați videoclipuri cu ușurință.

Puteți accesa rapid controalele și setările camerei web:

1. Fereastra de examinare
2. Mod captură: foto/video
3. Butonul de captură
4. Controalele camerei web
5. Miniaturi foto
6. Miniaturi video
7. Faceți clic pe o miniatură pentru a accesa galeria

Galeria: vizualizarea și partajarea



Dacă faceți clic pe o miniatură imagine din galeria camerei web (1), videoclipul sau fotografia se deschide în fereastra de examinare (2). După aceasta, puteți:

- Să atașați fișierul videoclip sau fotografie la un e-mail (3)
- Să editați fotografiile sau să îmbinați videoclipuri (4)
- Să încărcați fotografiile sau videoclipuri pe Facebook (5)
- Să încărcați fotografiile sau videoclipuri pe Twitter sau YouTube (6)

De asemenea, puteți glisa și fixa o imagine din galerie pe una din dalele funcționale (elementele 3-6) pentru a lansa o aplicație de editare, pentru a atașa sau pentru a încărca.

Utilizarea detecției mișcării



- Configurați camera web să înregistreze un videoclip când detectează mișcare.
- Ajustați durata și sensibilitatea detecției videoclipului realizat.
- Videoclipul realizat este salvat automat pe computer.
- Vizualizați conținut în Gallery (Galerie) sau încărcați-l utilizând fereastra One-touch Upload (Încărcare cu o atingere).

Reglarea fină a camerei web în timpul unui apel video



Webcam Controller

1. Lansați controlerul camerei web în timpul unui apel video.
2. Utilizați funcțiile de panoramare și înclinare pentru a găsi unghiul optim.
3. Măriți sau micșorați imaginea pentru a include/exclude elemente din mediul înconjurător.
4. Utilizați funcția Follow my face (Urmărire față) pentru a fi mereu în cadru.
5. Bucurați-vă de conversații clare, fără zgomote neplăcute în fundal.
6. Compensați mediile cu lumină slabă utilizând RightLight.
7. Accesați setările complexe ale camerei web.