

PHILIPS

GC558



User manual

Руководство пользователя

Пайдаланушы нұсқаулығы

راهنمای کاربر

	3		18
	6		21
	7		22
	9		23
	11		25
	14		26
	15		27
	16		34

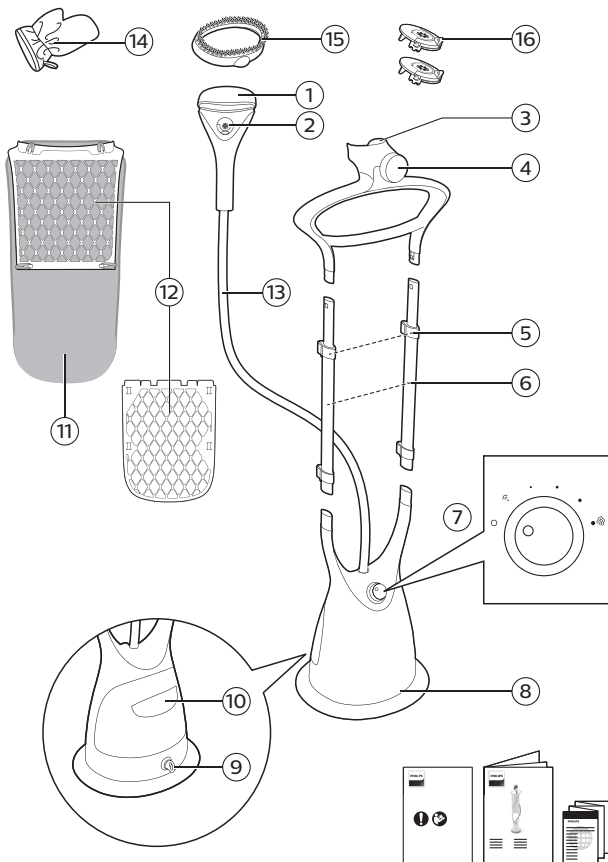

EN

- ① FlexHead
- ② MyEssence fragrance cap
- ③ FlexHead holder
- ④ Hang&lock
- ⑤ Pole lock clip
- ⑥ Pole
- ⑦ Steam knob
- ⑧ Base
- ⑨ De-calc knob
- ⑩ Water tank
- ⑪ Board cover
- ⑫ Board
- ⑬ Steam supply hose
- ⑭ Glove
- ⑮ Brush
- ⑯ 2 x MyEssence fragrance cap (spare)

RU

- ① FlexHead
- ② Капсула для парфюма MyEssence
- ③ Держатель FlexHead
- ④ Крепление Hang&Lock
- ⑤ Зажим для стойки
- ⑥ Стойка
- ⑦ Переключатель режима подачи пара
- ⑧ Основание
- ⑨ Клапан очистки De-Calc
- ⑩ Резервуар для воды
- ⑪ Чехол для вертикальной доски
- ⑫ Вертикальная доска
- ⑬ Шланг подачи пара
- ⑭ Рукавица
- ⑮ Щетка
- ⑯ Капсулы для парфюма MyEssence (запасные 2шт.)

KK

- ① FlexHead
- ② MyEssence хош истендіргішінің қақпақшасы
- ③ FlexHead басшығының тұтқышы
- ④ Ілгешек және бекіткіш
- ⑤ Қарнақ бекіткіші
- ⑥ Қарнақ
- ⑦ Бу тұтқасы
- ⑧ Негіздеме
- ⑨ Қақтан тазалау тетігі
- ⑩ Су ыдысы
- ⑪ Тақта қақпағы
- ⑫ Тақта
- ⑬ Бу беру шлангы
- ⑭ Қолғап
- ⑮ Щетка
- ⑯ 2 x MyEssence хош иісті капсулалары (қосалқы)

FA

- ⑨ پیچ رسوبزدایی
- ⑩ مخزن آب
- ⑪ روکش تخته اتو
- ⑫ تخته اتو
- ⑬ شیلنگ تأمین بخار
- ⑭ دستکش
- ⑮ برس
- ⑯ MyEssence عطر x 2
- ① FlexHead
- ② کلاهک عطر MyEssence
- ③ تکیهگاه سری انعطافپذیر
- ④ آویز و قفل
- ⑤ گیره قفل پایه آویز لباس
- ⑥ پایه آویز لباس
- ⑦ پیچ تنظیم بخار
- ⑧ بدنه اصلی

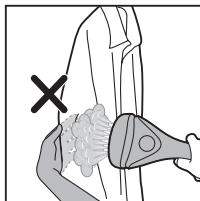
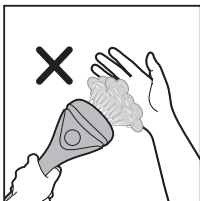
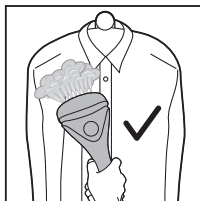
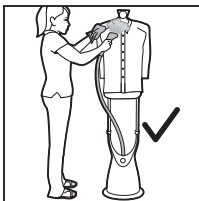
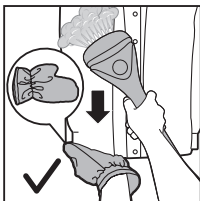

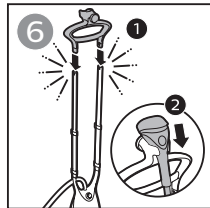
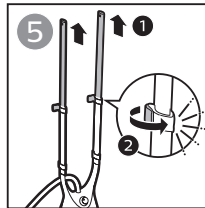
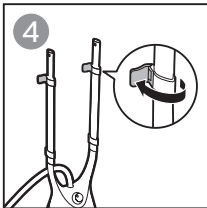
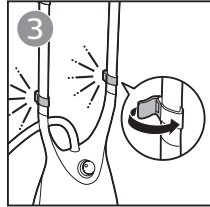
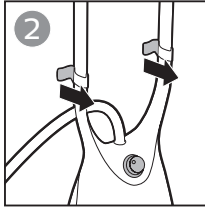
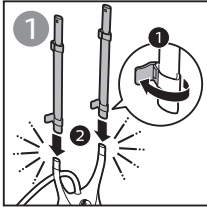

EN The board provides backing support to enhance the steaming performance.

Note: Do not wash the board cover as it may damage the foam material.

RU Вертикальная доска позволяет повысить качество отпаривания.

Примечание. Не стирайте чехол для вертикальной доски, так как при этом вспененный материал может быть поврежден.

KK Тақта булау өнімділігін кеңейтетін артқы тірек береді.

Ескертпе. Тақта жапқышын жумаңыз, себебі ол пенопласты зақымдауы мүмкін.

تخته اتو به صورت یک تکیه‌گاه عمل می‌کند تا کارایی بخار افزایش یابد. FA

توجه: روکش تخته اتو را نشویید چون ممکن است به فوم‌های آن آسیب وارد شود.

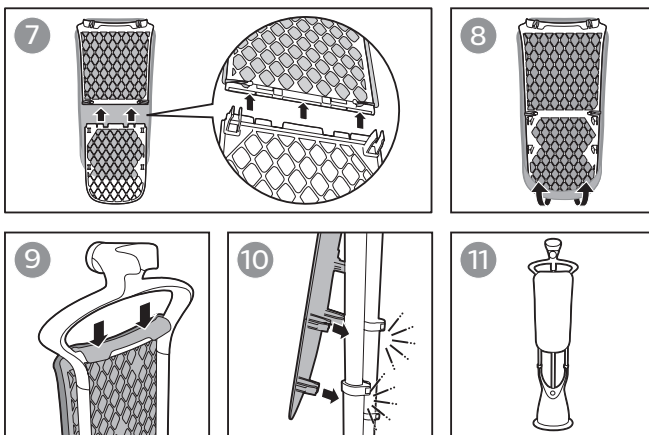



EN Your appliance has been designed to be used with tap water. In case you live in an area with hard water, fast scale build-up may occur. Therefore, it is recommended to use water without minerals such as distilled or purified water to prolong the lifetime of your appliance.

Note: Do not add perfume, vinegar, mineral water, starch, descaling agents, ironing aids, chemically descaled water or other chemicals into the water tank as they may cause water spitting, brown staining, or damage to your appliance.

RU Прибор предназначен для использования с водопроводной водой. Если вода в вашем регионе жесткая, в приборе может быстро образоваться накипь. Таким образом, для продления срока службы прибора рекомендуется использовать деминерализованную воду, например дистиллированную или очищенную.

Примечание. Во избежание появления протечек, коричневых пятен или повреждения не добавляйте в резервуар для воды душистую воду, уксус, минеральную воду, крахмал, средства очистки от накипи, добавки для глажения, химические вещества или воду, подвергшуюся очистке от накипи с использованием химических средств.

КК Құрылғы құбыр суын пайдалануға арналған. Кермекті су бар аумақта тұрсаңыз, қақ тез жиналуы мүмкін. Сондықтан, құрылғының қызмет мерзімін ұзарту үшін дистильденген немесе тазартылған су сияқты минералсыз суды пайдалану ұсынылады.

Ескертпе. Су ыдысына иіссуды, сірке суын, минералды суды, крахмалды, қақ кетіргіш заттарды, үтіктеуге көмектесетін сұйықтарды, химиялық жолмен қақ кетіретін суды немесе басқа химиялық заттарды қоспаңыз, себебі олар судың отыруына, қоңыр дақтардың қалуына себеп болуы немесе құрылғыны зақымдауы мүмкін.

این دستگاه جهت استفاده از آب شهری طراحی شده است. اگر در جایی زندگی می‌کنید که آب سنگین است، ممکن است رسوب‌گرفتی خیلی سریع رخ دهد. بنابراین، توصیه می‌شود از آب بدون مواد معدنی مثل آب مقطر یا آب تصفیه شده استفاده کنید تا طول عمر دستگاه طولانی‌تر شود.

توجه: از اضافه کردن عطر، سرکه، آب معدنی، نشاسته، مواد رسوب‌زدا، مواد کمکی اتو، آب رسوب‌زایی شده با مواد شیمیایی یا سایر مواد شیمیایی به مخزن آب خودداری کنید چون ممکن است باعث خشک شدن آب، ایجاد لکه‌های قهوه‌ای یا آسیب به دستگاه شوند.





EN This appliance delivers your favorite scents onto your clothes through powerful steam. Add up to 10 droplets of your own fragrance into the cap and steam will transfer it on your clothes for a fresh result.

For longer lasting scent on your clothes, it is recommended to use stronger fragrances with high concentration of aroma compounds such as essential oil.

Caution: Always turn off the steam when adding fragrance to the cap. Do not add fragrance into the water tank. If you have asthma or any other pre-existing lung disease, avoid using fragrance in the steamer as it may cause breathing discomfort. If you are allergic to fragrance, do not use fragrance in the steamer. If you are not sure, do skin test before using: apply a small amount, about a drop or less, to the skin on your inner arm. If redness, burning, itching, or other irritation occurs, wash with soap and water to wash the affected area and stop using the fragrance immediately. Keep away from eyes and mucous and membranes.

RU Мощная подача пара прибора придает одежде аромат вашего любимого парфюмерного средства. Добавьте 10 капель духов в колпачок, и их аромат вместе с паром будет перенесен на одежду для обеспечения свежести.

Для сохранения аромата на одежде в течение длительного времени рекомендуется использовать стойкие парфюмерные средства с высокой концентрацией ароматической композиции, такие, как эфирное масло.

Внимание! При добавлении парфюмерного средства в колпачок необходимо отключать подачу пара. Не добавляйте парфюмерные средства в резервуар для воды. Если вы страдаете астмой или другим заболеванием легких, не используйте парфюмерные средства для отпаривания, так как это может вызвать затруднение дыхания. Если вы страдаете

аллергией на парфюмерные средства, не используйте их при отпаривании. При наличии сомнений выполните кожный тест перед использованием: нанесите на внутреннюю поверхность руки небольшое количество вещества (не больше капли). При появлении покраснения, жжения, зуда или раздражения промойте поврежденный участок с мылом и водой и сразу же прекратите использование парфюмерного средства. Оберегайте глаза и слизистую оболочку.

КК Бұл бұйым, сіздің киіміңізге қуатты бумен бірге өзіңіздің сүйікті иістеріңізді де береді. Қақпақшаға жеке иістің 10 тамшысын қосыңыз, сонда балғын нәтиже үшін бу оны киімдерге көшіреді.

Иіс киімдерде ұзағырақ қалуы үшін сығынды май сияқты хош иісті құрамдастардың концентрациясы жоғары күштірек иістерді пайдалану ұсынылады.

Ескерту: қақпаққа иіс қосқанда әрқашан бұды өшіріңіз. Иісті су ыдысына қоспаңыз. Егер сізде астма немесе кез келген басқа бұрыннан бар өкпе ауруы болса, бұл үтігінде иісті майды пайдаланбаңыз, өйткені ол тыныс алуда ыңғайсыздық тудыруы мүмкін. Хош иіске аллергияңыз болса, бұл үтігінде хош иісті пайдаланбаңыз. Сенімді болмасаңыз, пайдалану алдында тері сынағын өткізіңіз: бір тамшы немесе азырақ шағын мөлшерді қолыңыздың ішкі жағындағы теріге жағыңыз. Егер қызару, күю, қышу немесе басқа тітіркену орын алса, әсер етілген аумақты тазалау үшін сабын мен сумен жуыңыз және хош иісті пайдалануды дереу тоқтатыңыз. Көздерден және шырышты қабықтардан аулақ ұстаныңыз.

این دستگاه عطر مورد علاقتان را از طریق بخار پر قدرت خود به لباس‌ها منتقل می‌کند. تا ۱۰ قطره عطر در کلاهک عطر بریزید تا بخار آن را به لباس‌هایتان منتقل کرده و آنها را معطر سازد.

FA

برای ماندگاری بیشتر عطر روی لباس‌ها، توصیه می‌شود از عطر قوی‌تر با غلظت بالا و از ترکیبات معطری مانند روغن‌های اسانس استفاده کنید.

احتیاط: همیشه هنگام افزودن عطر به کلاهک، بخار را خاموش کنید. عطر را به مخزن آب اضافه نکنید. اگر اسم یا بیماری ریوی دیگری دارید، از خوشبوکننده در دستگاه استفاده نکنید چون ممکن است باعث اشکال در تنفس شما شود. اگر به خوشبوکننده آلرژی دارید، از خوشبوکننده در دستگاه استفاده نکنید. اگر مطمئن نیستید، قبل از استفاده یک تست روی پوست انجام دهید: مقدار کمی از خوشبوکننده، یک قطره یا کمتر را روی پوست در قسمت داخلی بازو بریزید. اگر قرمزی، سوزش، خارش یا التهاب ایجاد شد، محل تست را با آب و صابون بشویید و فوراً استفاده از خوشبوکننده را متوقف کنید. دستگاه را دور از چشم و غشاهای مخاطی نگه دارید.

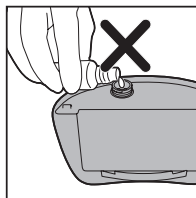
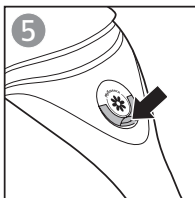
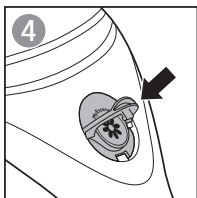
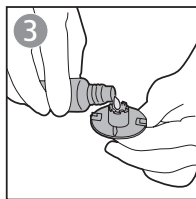
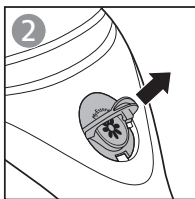
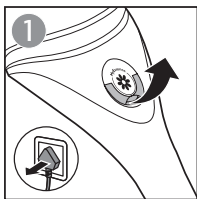



EN FlexHead

FlexHead allows you to have contact with your garment from top to bottom to avoid steam escape and for less kneeling and bending.

Note: Do not shake the steamer head vigorously.

RU FlexHead

Подвижное сопло FlexHead плотно прижимается к одежде по всей длине, что обеспечивает полное проникновение пара вглубь ткани. Это также позволяет не наклоняться в процессе отпаривания.

Примечание: не стоит сильно трясти сопло отпаривателя.

KK FlexHead

FlexHead жылжымалы шүмегі киім ұзындығы бойымен тығыз жабысып, будың матаға терең толық сыңуіне мүмкіндік береді. Сондай-ақ, бұл буландыру барысында еңкеймеуге мүмкіндік бермейді.

Назар аударыңыз: буландырғыштың шүмегін қатты шайқамаңыз. .

FlexHead FA

سرى انعطافچىنير بە شما امکان مى دهد دستگاهتان از بالا تا پايين با لباس در تماس بوده و بخار هنر نرود و همچنين از خم شدن و زانو زدن خوددارى شود.
توجه: سر بخارشو را محکم و با شدت تکان ندهيد.

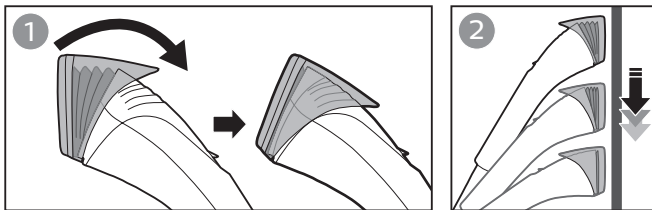



EN Multi steam settings are provided to save water and energy. You can increase the steam setting for more steam power at any point of time. This appliance is safe to use on all fabrics at any setting.

Note: The steam supply hose becomes warm during steaming. This is normal.

RU Для экономии воды и энергии имеются различные режимы подачи пара. Вы можете увеличивать мощность подачи пара в любое время. Этот прибор безопасен для обработки всех типов тканей при любой настройке.

Примечание. Во время отпаривания шланг подачи пара нагревается. Это нормально.

KK Су мен қуатты үнемдеу үшін бірнеше бу параметрі бар. Бу параметрін кез келген уақытта қосымша бу қуатына арттыра аласыз. Бұл құрылғы барлық мата түрлеріне кез келген параметрде пайдалануға қауіпсіз.

Ескертпе. Булау кезінде бу беретін шланг жылиды. Бұл әдеттегі нәрсе.

FA برای ذخیره آب و انرژی، چند تنظیم بخار در اختیار شما قرار می‌گیرد. می‌توانید برای نیروی بخار بیشتر، در هر زمان از کار، تنظیم بخار را افزایش دهید. این دستگاه برای استفاده بر روی انواع پارچه‌ها و با هر تنظیمی ایمن و مناسب است.

توجه: در حین بخارشو کردن، لوله بخار گرم می‌شود. این امر عادی است.

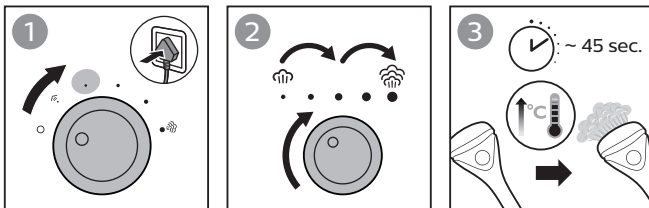



EN Auto shut-off

The ring flashes after the water tank is empty for 10 minutes.

RU Автоотключение

Кольцо индикатора мигает, если резервуар для воды пуст в течение 10 минут.

КК Автоматты түрде сөндіру

Су ыдысы 10 минут ішінде босағаннан кейін, сақина жыпылықтай бастайды.

FA خاموش شدن خودکار

اگر مخزن آب خالی شود، حلقه به مدت ۱۰ دقیقه چشمک میزند.

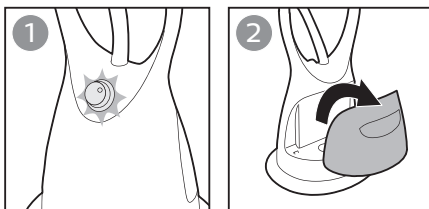

EN Refill the water tank and insert it back. You can resume steaming after turning the steam knob. The ring should stop flashing.

RU Наполните резервуар для воды и установите его на место. Обработку паром можно включить, повернув переключатель подачи пара. Кольцо индикатора перестанет мигать.

KK Су ыдысын толтырыңыз және оны дұрыстап жабыңыз. Бу тұтқасын бұрағаннан кейін, булау үдерісін жаңадан бастауға болады. Сақина жыпылықтауын доғаруы тиіс.

FA مخزن آب را دوباره پر کرده و دوباره وارد دستگاه کنید. می‌توانید با گرداندن پیچ تنظیم بخار، به بخارشویی ادامه دهید. حلقه دیگر چشمک نمی‌زند.

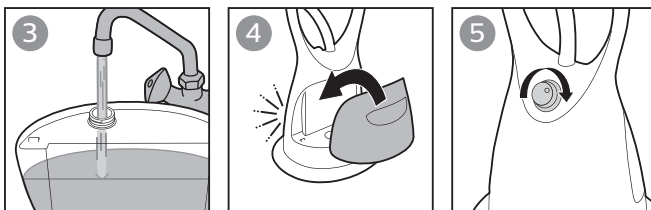

EN If the water tank is not refilled within the next 10 minutes, the appliance starts to cool down and will shut off.

RU Если резервуар для воды не был наполнен в течение 10 минут, нагревание прибора прекращается, и он отключается.

KK Су ыдысы кейінгі 10 минут ішінде толтырылмайтын болса, құрылғы суытыла бастайды да, сөнеді.

FA اگر مخزن آب ظرف ۱۰ دقیقه پر نشد، دستگاه شروع به خنک شدن کرده و خاموش می‌شود.

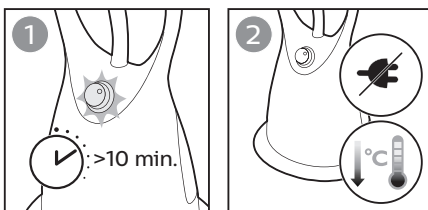

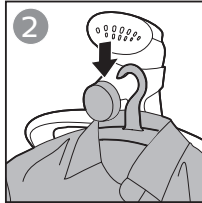
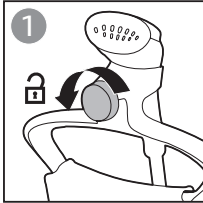

EN For garments which require a formal look and crisp result, such as shirts, jackets and pants, it is recommended to use the board.

RU При обработке одежды делового стиля, например рубашек, брюк и пиджаков, рекомендуется использовать вертикальную доску для достижения безупречного результата.

KK Ресми шара талаптарына сай етіп тегістеу және түзу нәтижеге қол жеткізу (мысалы, жейделер, пенжектер және шалбарлар) үшін тақтаны пайдалану ұсынылады.

FA برای لباس‌هایی که ظاهر رسمی‌تری دارند و خشک هستند، مثل پیراهن، ژاکت و شلوار، توصیه می‌شود از تخته اتو استفاده کنید.

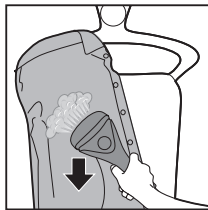
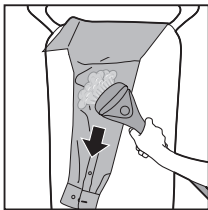

EN To make crisp pleats, start steaming from the bottom half of the pants and move onto the top half to prevent accidental wrinkles on parts which have already been steamed.

RU Для создания ровных стрелок начинайте процедуру отпаривания в нижней части брюк, а затем переходите к верхней: это поможет предотвратить появление складок на обработанных участках.

KK Түзу кыр салу үшін бумен үтіктелген бөліктерде байқаусыз қыртыстардың пайда болуын алдын алу мақсатында бумен үтіктеуді шалбардың төменгі бөлігінен бастап жоғарғы бөлігіне жылжыңыз.

FA برای ایجاد خط اتو، از نیمه پایینی شلوار شروع کرده و به طرف بالا بکشید تا از ایجاد چروک اتفاقی بر روی شلوازی که قبلاً اتو شده است جلوگیری شود.

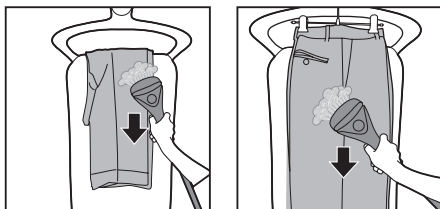

EN For a more natural look and quick touch-up on garments such as dresses, pleated skirts and T-shirts, it is recommended to use the board.

RU Для создания естественного образа и быстрой подготовки к выходу такой одежды, как платья, плиссированные юбки и футболки, рекомендуется использовать вертикальную доску.

KK Киімдерді (мысалы, көйлектер, қыртыстары бар белдемшелер және футболкалар) ресми шара талаптарына сай етіп тегістеу және жылдам өңдеу үшін тақтаны пайдалану ұсынылады.

FA برای آنکه لباس ظاهر طبیعی‌تری داشته باشد و برای اتوی سریع لباس‌هایی مثل لباس مهمانی، دامن چین‌دار و تی‌شرت، توصیه می‌شود از تخته اتو استفاده کنید.

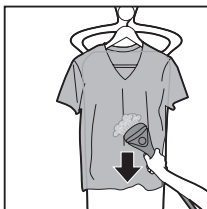
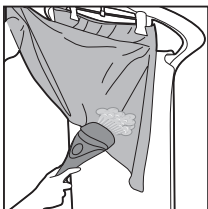



EN Put the glove on the hand you are using to hold a garment.
The glove protects your hand against the steam from the steamer head.

RU Надевайте рукавицу на руку, которой держите предмет одежды. Рукавица защищает руку во время отпаривания.

KK Киім ұстауға пайдаланылатын қолыңызға қолғап киіңіз. Қолғап қолыңызды бу үтігінің басынан шығатын будан қорғайды.

FA دستکش را به دستی که لباس را نگه می‌دارد بپوشید. دستکش از دست شما در برابر بخاری که از سر بخارشو خارج می‌شود، محافظت می‌کند.

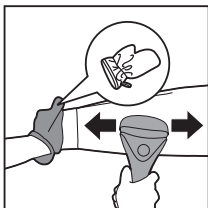



EN The brush improves steam penetration into thick and heavy fabrics for faster results. Brush slowly with the bristles touching the garment.

Caution: Do not attach or detach the brush while the steam is on or the steamer head is hot.

RU Щетка улучшает проникновение пара в плотные, тяжелые ткани и облегчает разглаживание складок. Медленно проводите щеткой по ткани, касаясь ее щетинками.

Внимание! Не снимайте и не устанавливайте щетку во время подачи пара или пока сопло отпаривателя не остыло.

KK Щетка саптамасы тезірек нәтижелер алу үшін будың қалың және ауыр маталарға енуін жақсартады. Қылшықтарды киімге тигізіп жаймен щеткамен тазалаңыз.

Абайлаңыз! Щетканы бу беріліп тұрғанда немесе бу үтігінің басы ыстық болып тұрғанда тақпаңыз немесе алмаңыз.

FA برس میزان نفوذ بخار در پارچه‌های ضخیم و حجیم را برای بهتر شدن نتایج افزایش می‌دهد. برس را آرام روی لباس بکشید در حالی که موهای برس روی لباس قرار گرفته باشند.

احتیاط: وقتی اتوبخار ایستاده روشن است یا سر بخارشو داغ است، برس را متصل یا جدا نکنید.

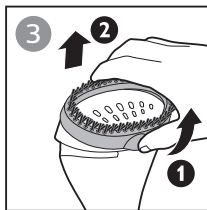
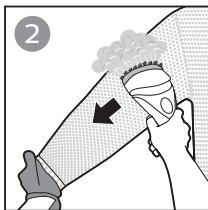
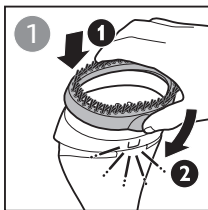



EN To maintain optimal steam performance and prolong the lifetime of the appliance, it is important to remove scale and impurities inside the appliance regularly. Therefore, it is recommended to perform the de-calc process at least once a month.

Before you start de-calc process, make sure there is some water in the water tank.

RU Для поддержания оптимального уровня подачи пара и продления срока службы прибора необходимо регулярно очищать прибор от загрязнений и накипи. Рекомендуется проводить процедуру De-Calc не реже одного раза в месяц.

Прежде чем начать процедуру De-Calc, убедитесь, что в резервуаре есть вода.

KK Оңтайлы бу жұмысын сақтау және құрылғының қызмет мерзімін ұзарту үшін құрылғы ішіндегі қақтар мен кірлерден мерзімді түрде тазалап отыру маңызды. Сондықтан, қақтан тазалау процесін айына кемінде бір рет орындау ұсынылады.

Қақтан тазалау процесін бастамастан бұрын су ыдысында біраз су барын тексеріңіз.

FA برای حفظ عملکرد بهینه بخارشو و افزایش عمر دستگاه، بسیار مهم است که به طور منظم رسوبات و ناخالصی‌های داخل دستگاه را تمیز کنید. بنابراین توصیه می‌شود عملکرد رسوبزدایی را حداقل یک بار در ماه انجام دهید.
پیش از شروع رسوبزدایی، مطمئن شوید مقداری آب در مخزن آب وجود داشته باشد.

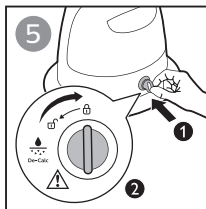
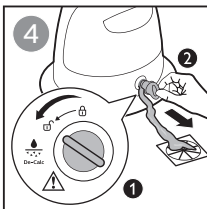
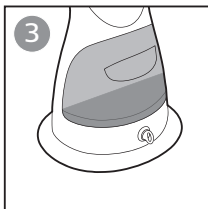
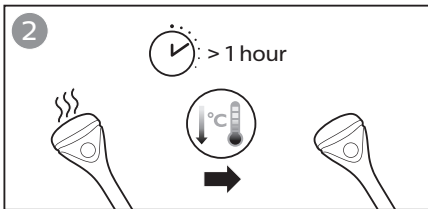
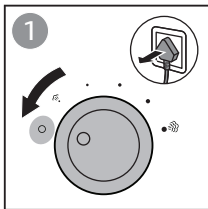



EN Note: Clean the appliance and wipe any deposits off the steamer head with a damp cloth and non-abrasive liquid cleaning agent.

Always empty the water tank after usage, to prevent calc build-up and maintain good steam performance.

RU Примечание. Очищайте прибор и удаляйте загрязнения с сопла отпаривателя влажной тканью с добавлением мягкого моющего средства.

Для поддержания оптимального уровня подачи пара и предотвращения образования накипи следует опустошать резервуар для воды после использования.

КК Ескертпе. Құралды тазалап, бу үтігінің басынан қақты дымқыл шүберекпен және қырмайтын сұйық тазалағыш затпен сүртіп алыңыз.

Қақтың тұруын болдырмау және жақсы бу жұмысын сақтау үшін су ыдысын пайдаланудан кейін әрқашан босатыңыз.

FA توجه: بخارشو را با یک پارچه مرطوب و شوینده ملایم تمیز کنید و رسوبات سر بخارشو را تمیز کنید.

همیشه پس از استفاده، مخزن آب را خالی کنید تا از تشکیل رسوب جلوگیری شده و خروجی خوب بخار به همان صورت حفظ شود.

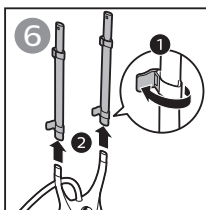
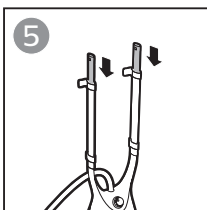
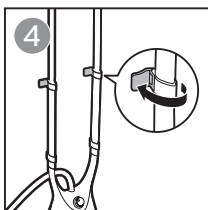
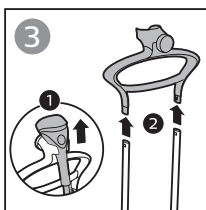
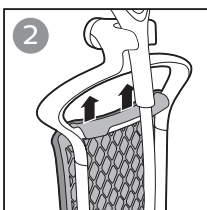
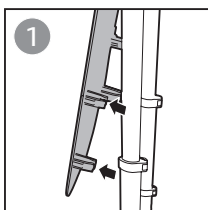
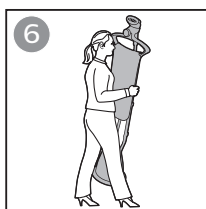
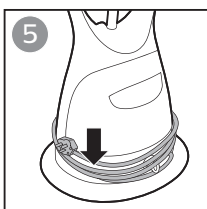
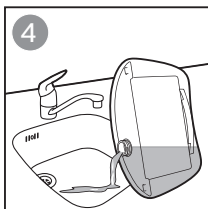
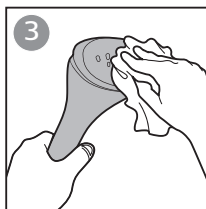
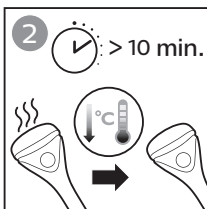
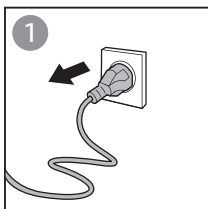



EN

Problem	Possible cause	Solution
The appliance produces no steam or irregular steam.	The steamer has not heated up sufficiently.	Let the appliance heat up for approximately 45 seconds.
	Steam has condensed in the hose.	Lift the steamer head to straighten the hose vertically. This allows any condensation to flow back.
	Low water level in the tank or the tank is not inserted properly.	Refill the water tank and insert it properly.
	Too much scale has built up in the appliance.	Perform de-calc process. Refer to  section.
Water droplets drip from the steamer head or the appliance produces a croaking sound.	You have left the steamer head and/or the steam supply hose in horizontal position for a long time.	Lift the steamer head to straighten the hose vertically. This allows any condensation to flow back.
	When the hose forms a U-shape, condensation in the hose cannot flow back into the water tank.	Lift the steamer head to straighten the hose vertically. This allows any condensation to flow back.

Problem	Possible cause	Solution
An excessive amount of water drips out of the steamer head when the appliance is heating up.	The water in the appliance is dirty or has been left inside the appliance for a long time.	Perform de-calc process. Refer to  section.
Water leaks out from the steamer base.	<p>You have not closed the water tank cap or de-calc knob securely.</p> <p>The water tank is not inserted properly.</p>	<p>Close the water tank cap or de-calc knob securely.</p> <p>Insert the tank properly.</p>



RU

Проблема	Возможная причина	Решение
Подача пара происходит нерегулярно или отсутствует.	Отпариватель не нагрелся до необходимой температуры.	Дайте прибору нагреться в течение примерно 45 секунд.
	Пар сконденсировался в шланге.	Поднимите сопло отпаривателя вертикально, чтобы распрямить шланг. В таком положении весь конденсат попадет обратно.
	Воды в резервуаре недостаточно или резервуар не установлен должным образом.	Наполните резервуар для воды и установите его должным образом.
	В приборе скопилось слишком много накипи.	Запустите процедуру очистки от накипи De-Calc. См. информацию в разделе  .
Из сопла отпаривателя капает вода или прибор издает булькающий звук.	Паровое сопло отпаривателя и/или шланг подачи пара долго находились в горизонтальном положении.	Поднимите сопло отпаривателя вертикально, чтобы распрямить шланг. В таком положении весь конденсат попадет обратно.
	Если шланг принимает U-образную форму, скопившийся конденсат не может поступать обратно в резервуар для воды.	Поднимите сопло отпаривателя вертикально, чтобы распрямить шланг. В таком положении весь конденсат попадет обратно.

Проблема	Возможная причина	Решение
При нагреве прибора из парового сопла выливается слишком много воды.	В приборе грязная вода, или вода находилась в приборе в течение длительного времени.	Запустите процедуру очистки от накипи De-Calc. См. информацию в разделе  .
Из основания отпаривателя вытекает вода.	Не закрыта крышка резервуара для воды или не установлен клапан De-Calc.	Закройте крышку резервуара для воды или установите клапан De-Calc.
	Резервуар для воды установлен неправильно.	Установите резервуар должным образом.

Вертикальный отпариватель для одежды

Изготовитель: "Филипс Консьюмер Лайфстайл Б.В.",
Туссендиепен 4, 9206 АД, Драхтен, Нидерланды.

Импортер на территорию России и Таможенного
Союза: ООО "ФИЛИПС", Российская Федерация, 123022
г. Москва, ул. Сергея Макеева, д.13, тел. +7 495 961-1111

GS558 -> 1680 Вт-2000 Вт, 220-240 В, 50-60 Гц

Для бытовых нужд

Класс защиты от поражения электрическим током: Класс I

Сделано в Китае

Условия хранения, эксплуатации

Температура	+0 °C ÷ +35 °C
Относительная влажность	20% ÷ 95%
Атмосферное давление	85 ÷ 109 kPa

**КК**

Ақаулық	Мүмкін себептер	Шешімі
Құрылғы бу шығармайды немесе бу тұрақсыз шығады.	Бу үтігі жеткілікті түрде қызбаған.	Құрылғыны шамамен 45 секунд ысытып алыңыз.
	Шлангіде бу жиналған.	Шлангты тігінен түзету үшін бу үтігінің басын көтеріңіз. Бұл конденсаттың кері ағып кетуіне мүмкіндік береді.
	Ыдыстағы су деңгейі төмен немесе ыдыс дұрыс салынбаған.	Су ыдысын толтырыңыз және оны дұрыстап жабыңыз.
	Құрылғыда тым көп қақ жиналып қалған.	Қақ кетіру үдерісін орындаңыз.  бөлімін қараңыз.
Бу үтігінің басынан су тамшылары тамады немесе құрылғыдан құрылдаған дыбыс шығады.	Бу үтігінің басын және/немесе бу беру шлангін көлденең позицияда ұзақ уақыт бойы қалдырғансыз.	Шлангты тігінен түзету үшін бу үтігінің басын көтеріңіз. Бұл конденсаттың кері ағып кетуіне мүмкіндік береді.
	Шланг U пішінді болып иілгенде, шлангтағы конденсат су ыдысына кері қарай ағып кіре алмайды.	Шлангты тігінен түзету үшін бу үтігінің басын көтеріңіз. Бұл конденсаттың кері ағып кетуіне мүмкіндік береді.

Ақаулық	Мүмкін себептер	Шешімі
Құрал қызып жатқанда судың артық көлемі су үтігінің басынан сыртқа тамшылайды.	Құралдағы су кір немесе құралда ұзақ уақыт тұрған.	Қақ кетіру үдерісін орындаңыз.  бөлімін қараңыз.
Бу үтігінің түбінен су шығады.	Су ыдысының қақпағын немесе қақтан тазалау қызметі тетігін мықтап жаппағансыз. Су ыдысы дұрыстап салынбаған.	Су ыдысының қақпағын немесе қақтан тазалау тетігін жақсылап жабыңыз. Су ыдысын дұрыстап салыңыз.

Тік Киім булағыш

Өндіруші: "Филипс Консьюмер Лайфстайл Б.В.", Туссендиепен 4, 9206 АД, Драхтен, Нидерланды.

Ресей және Кедендік Одақ территориясына импорттаушы: ФИЛИПС ЖШҚ, Ресей Федерациясы, 123022 Мәскеу қаласы, Сергей Макеев көшесі, 13-үй, тел. +7 495 961-1111.

GS558 -> 1680 Вт-2000 Вт, 220-240 В, 50-60 Гц

Тұрмыстық қажеттіліктерге арналған

Электр тогымен зақымданудан қорғау класы: Класс I

Қытайда жасалған

Сақтау шарттары, пайдалану

Температура	+0 °C ÷ +35 °C
Салыстырмалы ылғалдылық	20% ÷ 95%
Атмосфералық қысым	85 ÷ 109 kPa



FA

اشکال	علت احتمالی	راه حل
دستگاه بخار تولید نمی‌کند یا به طور نامنظم بخار تولید می‌کند.	بخار شوی لباس به اندازه کافی گرم نمی‌شود.	تقریباً ۴۵ ثانیه اجازه دهید دستگاه داغ شود.
	بخار به صورت قطرات آب در لوله جمع شده است.	سر بخار شو را بالا ببرید تا لوله به صورت عمودی و صاف قرار بگیرد. این باعث می‌شود قطرات آب به مخزن برگردند.
	سطح آب داخل مخزن کم است یا مخزن درست جا نیفتاده است.	مخزن آب را دوباره پر کنید یا مخزن را درست وارد کنید.
	مقدار زیادی رسوب در دستگاه تشکیل شده است.	رسوب‌زدایی را انجام دهید. به بخش  مراجعه کنید.
قطرات آب از سر بخار شو چکه می‌کند یا دستگاه صدای نامالیمی ایجاد می‌کند.	سر بخار شو و/یا لوله بخار را برای مدت طولانی در وضعیت افقی قرار داده‌اید.	سر بخار شو را بالا ببرید تا لوله به صورت عمودی و صاف قرار بگیرد. این باعث می‌شود قطرات آب به مخزن برگردند.
	وقتی لوله بخار حالت U شکل به خود می‌گیرد، قطرات آب داخل لوله نمی‌توانند به مخزن آب برگردند.	سر بخار شو را بالا ببرید تا لوله به صورت عمودی و صاف قرار بگیرد. این باعث می‌شود قطرات آب به مخزن برگردند.
وقتی دستگاه در حال گرم شدن است، مقدار بسیار زیادی قطرات آب از سر بخار شو خارج می‌شود.	آب دستگاه کثیف است یا برای مدت طولانی در دستگاه باقی مانده است.	رسوب‌زدایی را انجام دهید. به بخش  مراجعه کنید.
آب از بدنه اصلی بخار شو نشت می‌کند.	درپوش مخزن آب یا پیچ رسوب‌زدایی را محکم نبسته‌اید.	درپوش مخزن آب یا پیچ رسوب‌زدایی را محکم ببندید.
	مخزن آب درست جاگذاری نشده است.	مخزن آب را به طور صحیح وارد کنید.



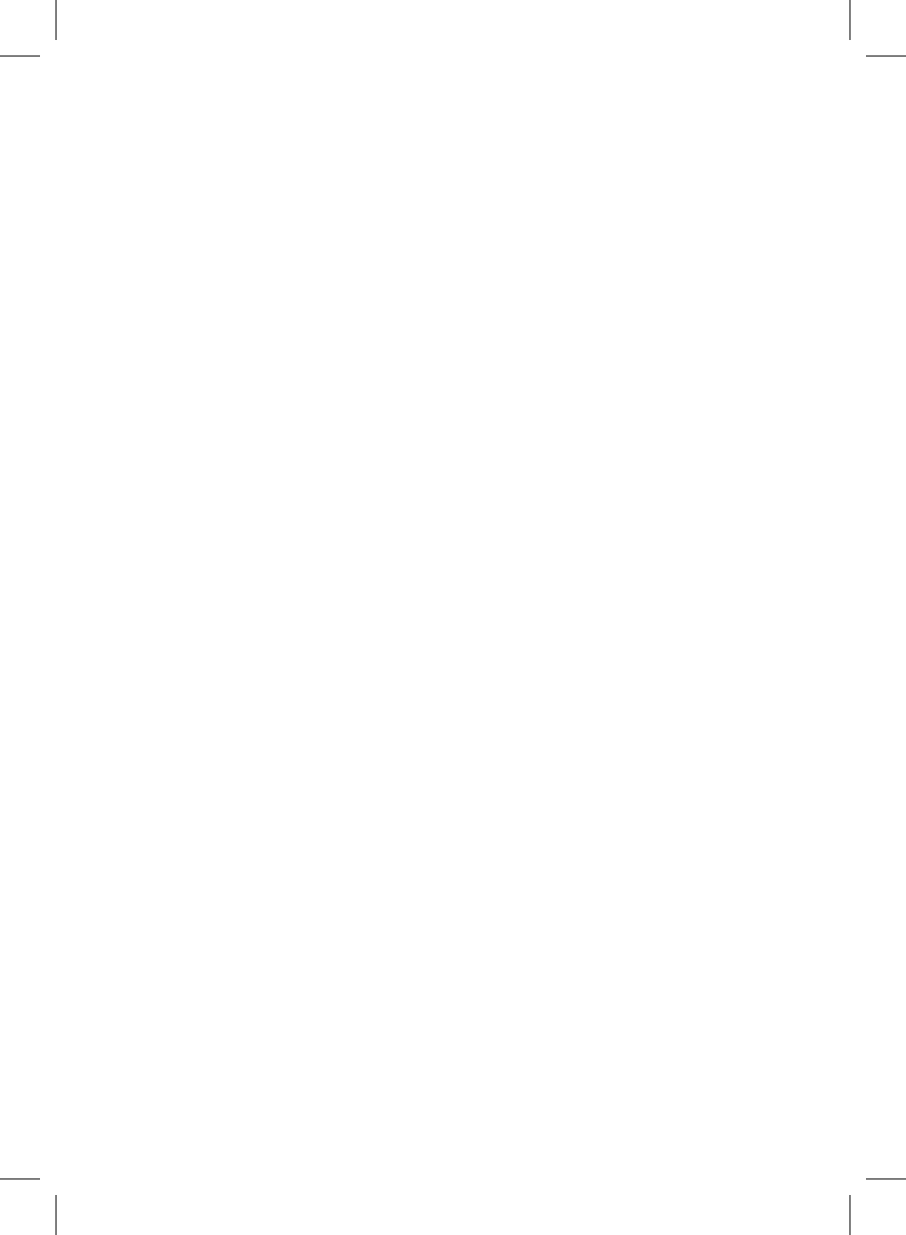



©2018 Koninklijke Philips N.V.
All rights reserved.

4239 001 11542



McGrp.Ru



Сайт техники и электроники

Наш сайт McGrp.Ru при этом не является просто хранилищем [инструкций по эксплуатации](#), это живое сообщество людей. Они общаются на форуме, задают вопросы о способах и особенностях использования техники. На все вопросы очень быстро находят ответы от таких же посетителей сайта, экспертов или администраторов. Вопрос можно задать как на форуме, так и в специальной форме на странице, где описывается интересующая вас техника.