

Saturn[®]

TV LED 24HD300U

LED TV

LED ТЕЛЕВИЗОР

LED ТЕЛЕВИЗОР

GB

LED TV

Dear Buyer!
We congratulate you on having bought the device under trade name "Saturn". We are sure that our devices will become essential and reliable assistance in your housekeeping.

Avoid extreme temperature changes. Rapid temperature change (e.g. when the unit is moved from freezing temperature to a warm room) may cause condensation inside the unit and a malfunction when it is switched on. In this case leave the unit at room temperature for at least 1.5 hours before switching it on.

If the unit has been in transit, leave it indoors for at least 1.5 hours before starting operation.

Before connecting, operating or adjusting this product, please read the manual completely. Please keep this manual for future reference.



CAUTION: To reduce the risk of an electric shock, do not remove the cover (or back). There are no user serviceable parts inside. For any required servicing, please contact qualified service personnel.



The lightning flash symbol with an arrowhead inside a triangle alerts the user about an uninsulated dangerous voltage that may be of sufficient magnitude to constitute a risk of electric shock.



The flash with the symbol of an exclamation point inside a triangle alerts the user about important operating and maintenance instructions related to the product.

CAUTION: To reduce the risk of electric shock and fire, do not put the TV set near sources of humidity. Do not use any abrasive cleaners which may

scratch or damage the LCD screen. Avoid contact with objects that may scratch the LCD screen.

IMPORTANT SAFETY PRECAUTIONS

1. Read these instructions.
 2. Keep these instructions.
 3. Heed all warnings.
 4. Follow all instructions.
 5. Do not use this apparatus near water.
 6. Clean only with dry cloth.
 7. Do not block any ventilation openings. Install in accordance with the manufacturer's instructions.
 8. Do not install near any heat sources such as radiators, heat registers, stoves, or other apparatus (including amplifiers) that produce heat.
 9. Do not defeat the safety purpose of the polarized or grounding-type plug. A polarized plug has two blades with one wider than the other. A grounding type plug has two blades and a third grounding prong. The wide blade or the third prong are provided for your safety. If the provided plug does not fit into your outlet, consult an electrician for replacement of the obsolete outlet.
 10. Protect the power cord from being walked on or pinched particularly at plugs, convenience receptacles, and the point where they exit from the apparatus.
 11. The equipment should connect with plug seat, which is for protective grounding and connecting power network source and output.
 12. Only use attachments/accessories specified by the manufacturer.
 13. Use only with the cart, stand, tripod, bracket, or table specified by the manufacturer, or sold with the apparatus. 
- When a cart is used, use caution when moving the cart/Apparatus combination to avoid injury from tip-over.
14. Unplug this apparatus during lightning storms or when unused for long periods of time.
 15. Refer all servicing to qualified service personnel. Servicing is required when the apparatus has been damaged in any way, such as power-supply cord or plug is damaged, liquid has been spilled or objects have fallen into the apparatus, the apparatus has been exposed to rain or moisture, does not operate normally, or has been dropped.
 16. The apparatus shall not be exposed to dripping or splashing and that no objects filled with liquids, such as vases, shall be placed on the apparatus.



17. The mains plug or appliance inlet is used as the disconnect device, remain it readily operable during the apparatus normal use.
 18. The main plug of this adaptor is used as disconnect device, the

disconnect device shall remain readily operable.

Service life – 6 years.

Before putting into operation shelf life is unlimited.

2. We highly recommend using a qualified technician.

3. Fix the mounting bracket at the places chosen as the following:

- Plasterboard wall
- Plasterboard ceiling
- Wooden wall

USING THE REMOTE CONTROL

Use the remote control by pointing it towards the remote sensor window of the set. Objects between the remote control and sensor window may prevent proper operation.

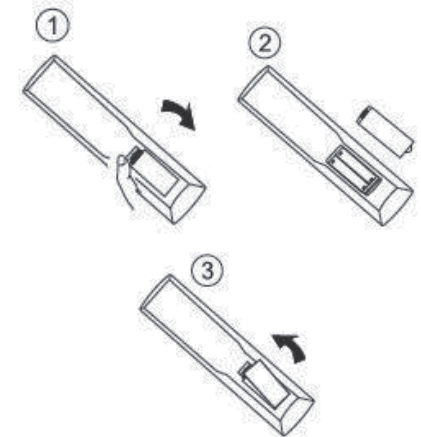

TV BRACKET ASSEMBLE

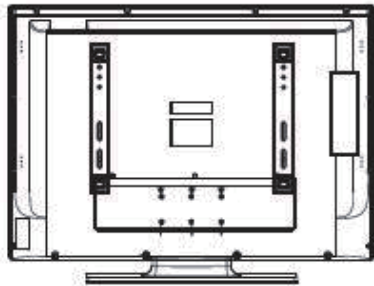

figure 1

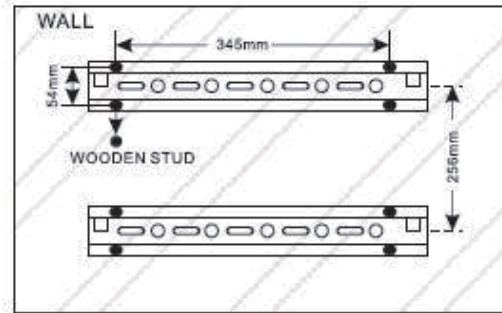

Figure2

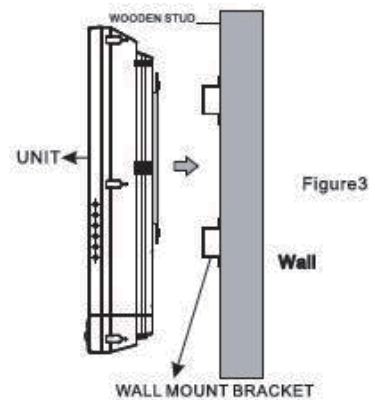

Figure3

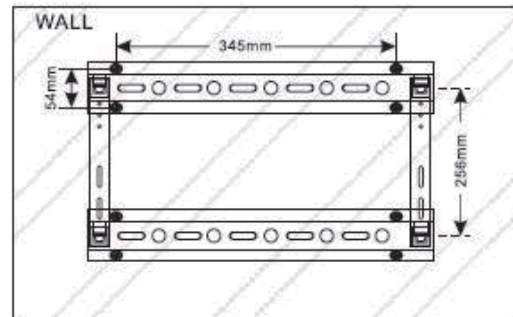

Figure4

1 First put some soft cloth on the table and put the TV on the table smoothly to avoid scratching the screen.

2 Use a screw driver to take off the 6pcs screws which are fixed on the bottom stand (the direction of the arrow, refer to the figure 1)- And take out the bottom stand (please keep the screws and bottom stand carefully).

3. Mounting steps (See below figures 1 to 4 for details):

Step 1: Decide whether or not to use padding behind the wall mount brackets.

Step 2: Locate and fix the wall mount brackets with 8 studs into the wooden part of the plasterboard wall, (For details see Figure2.)

Step 3: Be sure that the wall mount brackets are level with each other.

Step 4: Hang the unit on the secured wall mount brackets.

To ensure a reliable and sturdy installation, please consult a professional installer before mounting the unit to the wall.

Moreover, the spacers can be used in combination to adjust unit's distance from the wall in order to match the mounted Flat-Panel TV. When using the 1/4", 1/2", 3/4", 1" padding, longer screws must be purchased.

Note:

1. The desktop TV bracket is optional.

Precaution on battery use

Improper use of batteries can result in a leakage of chemicals and/or explosion. Be sure to follow the instructions below.

- Place batteries with their terminals corresponding to the (+) and (-) indications.
- Different types of batteries have different characteristics. Do not mix batteries of different types.
- Do not mix old and new batteries. Mixing old and new batteries can shorten the life of new batteries and/or cause old batteries to leak chemicals.
- Remove batteries as soon as they are non-operable. Chemicals that leak from batteries can cause a rash. If chemical leakage is found, wipe with a cloth.
- If the remote control is not used for an extended period of time, remove the batteries from the remote control.
- The batteries (battery pack of batteries installed) shall not be exposed to excessive heat such as sunshine, fire or the like.

Cautions regarding use of remote control.

1. Do not expose the remote control to shock. In addition, do not expose the remote control to liquids, and do not place in an area with high humidity.
2. Do not install or place the remote control under direct sunlight. The heat may cause deformation of the unit.
3. The remote control may not work properly if the remote sensor window of the main unit is under direct sunlight or strong lighting. In such a case, change the angle of the lighting or the TV set, or operate the remote control closer to the remote sensor window.

INSTALLING THE BATTERIES

If the remote control fails to operate the TV functions, replace the batteries in the remote control.

1. Open the battery cover.
2. Insert two size-AAA batteries. (Place the batteries with their terminals corresponding to the (+) and (-) indications in the battery compartment.)
3. Replace the cover.

ANTENNA CONNECTION

INSTALL the unit in a room where direct light will not fall upon the screen. Total darkness or a reflection on the picture screen may cause eyestrain. Soft and indirect lighting is recommended for comfortable viewing. Optimum reception of color requires a good signal and will generally mean that an outdoor antenna must be used. The exact type and position of the antenna will depend upon your particular area.

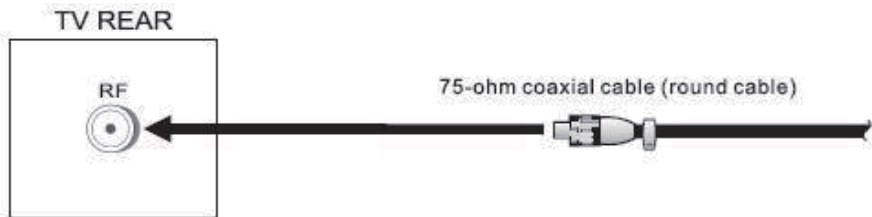

Note:

- It is recommended that the 75-ohm coaxial cable be used to eliminate interference and noise which may occur due to radio wave conditions.
- The antenna cable should not be bundled with the power cord.

POWER CONNECTION

Insert the AC plug into a conveniently located AC outlet.

Note:

- This product should be operated only from the type of power source indicated on the marking label.

- Always unplug the AC cord from power outlet when not using for a long period of time.

MAIN UNIT DESCRIPTION

Control Panel Button Function

VOL+/-: Adjust Volume.
 CH+/-: Select channel.
 MENU: Into or exit from menu (Use CH+/- button select item, VOL+/- button adjust item).
 SOURCE: Source select.
 POWER: Turn on/off TV.

TV Terminal Connections

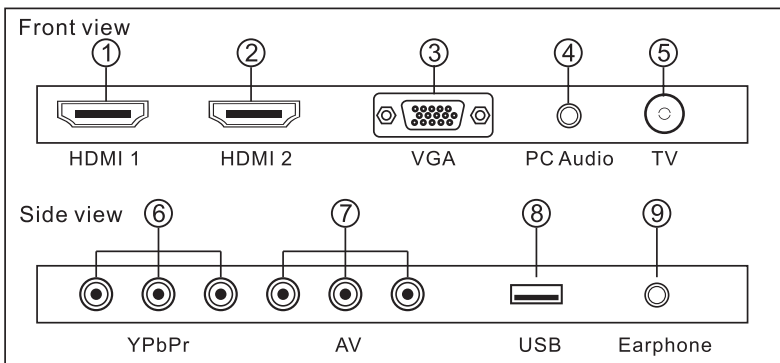

1	HDMI 1 input: Digital signal input from HDMI video connector.
2	HDMI 2 input
3	VGA input terminal of simulation signal of PC.
4	PC AUDIO input
5	ANT 75 Ohm
6	YPbPr: Color difference components input.
7	AV input: External AV signal input and relevant right/left sound channel inputs.
8	USB input
9	EARPHONE Output.

REMOTE CONTROLLER

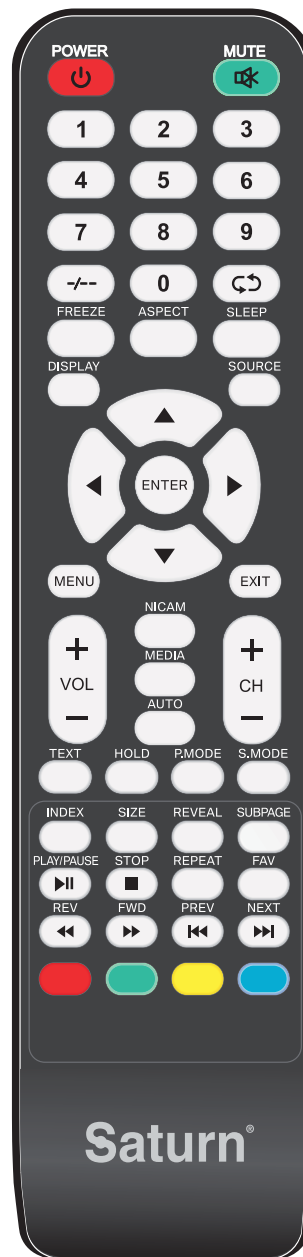

- **[POWER]** Turns the TV on and off (standby).
- **[MUTE]** Switches the sound on or off.
- **[0-9]** Select and switch to a channel using 0-9.
- **[-/>]** Multi-digital button.
- **[CD]** Returns to the previous channel.
- **[FREEZE]** Press this button to hold the picture.
- **[ASPECT]** Selects the screen size.
- **[SLEEP]** Set the sleep timer.
- **[DISPLAY]** Display TV information.
- **[SOURCE]** Displays input source menu.
- **[▲/▼/◀/▶/ENTER]** Allows you to navigate the on-screen menus and adjust the system settings to your preference.
- **[MENU]** Displays the OSD menu(on screen display).
- **[EXIT]** Exits the OSD menu(on screen display).
- **[VOL+ /VOL-]** Adjust the volume.
- **[MEDIA]** Select MEDIA mode.
- **[P.MODE]** Select picture mode.
- **[S.MODE]** Select sound mode.
- **[CH+ /CH-]** Change the channel.
- **[AUTO]** Adjust the picture automatically in pc mode.
- **[REPEAT]** Select the repeat mode.
- **[PLAY/PAUSE]** Press this button to PLAY or PAUSE.
- **[STOP]** Press this button to STOP.
- **[REV/◀◀]** Fast reverse USB media playback.
- **[FWD/▶▶]** Fast forward USB media playback.
- **[PREV/|◀]** Skip to previous file during USB media playback.
- **[NEXT/▶▶]** Skip to next file during USB media playback.
- **[FAV]** Displays the Favorite Channel List.
- **[FAV- /FAV+]** Scans up or down through the current favorite channel list.
- **[GOTO]** Jump to the appointed chapter or title.
- **[RED, GREEN, YELLOW, CYAN]** correspond to the different menu item colors.

SELECT INPUT SOURCE

Press SOURCE button to display the input source list.
Press ▼/▲ button to select the input source you want to watch. Press ENTER button to enter the input source.
Press EXIT button to quit.

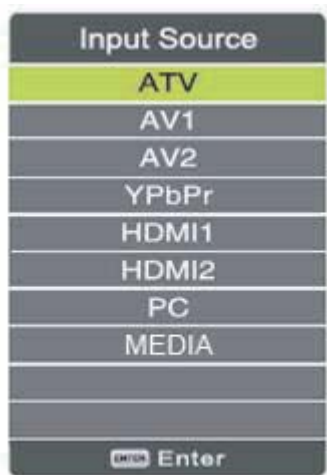

CHANNEL MENU

Press MENU button to display the main menu.
Press ◀/▶ button to select CHANNEL in the main menu, it will highlight the first option.



1. Press ▼/▲ button to select the option that you want to adjust in the CHANNEL menu.
2. Press ENTER button to adjust.
3. After finishing your adjustment, Press MENU button to save and return to the previous menu.

Auto Tuning

Press ▼/▲ button to select Auto Tuning, then press ENTER button to start auto search.

ATV Manual Tuning

Press ▼/▲ button to select ATV Manual Tuning, then press ENTER button to enter sub-menu.



Current CH: Set the channel number.
Color system: Select the color system(PAL/SECAM/NTSC).
Sound System: Select the sound system (DK/BG/MN/I).

Fine-Turn: Adjust the frequency of the channel finely.

Search: Press ▶ to search down from the current frequency, and press ◀ to search up.

Programme Edit

Press ▼/▲ button to select Programme Edit, then press ENTER button to enter sub-menu.

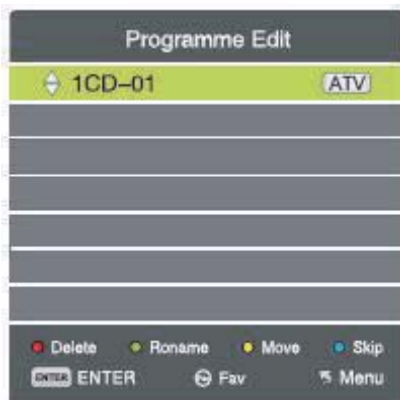

- Use RED button to delete the current channel.
- Use GREEN button to set the current channel to Rename.

- Use YELLOW button and the ▼/▲ arrow button to move the current channel.
- Use CYAN button to skip the current channel.
- Use FAV button to set the current channel to your favorite channel.

PICTURE MENU

Press MENU button to display the Main Menu.
Press ◀/▶ button to select PICTURE in the Main Menu, it will highlight the first option.



1. Press ▼/▲ button to select the option that you want to adjust in the PICTURE menu.
2. Press ENTER button to adjust.
3. After finishing your adjustment, Press MENU button to save and return to the previous menu.

Picture Mode

Press ▼/▲ button to select Picture Mode, then press ENTER button to enter sub-menu. Press ▼/▲ button to select.(Available Picture mode: Dynamic, Standard, Mild, User)
You can change the value of contrast, brightness, color and sharpness when the picture is in USER mode.

TIPS: You can press P.MODE button on the remote control to change the Picture Mode directly.

Contrast/Brightness/Color/Tint (NTSC Only)

Press ▼/▲ button to select, then press ENTER button to enter sub-menu. Press ◀/▶ button to adjust.

Sharpness

Press ▼/▲ button to select Sharpness, then press ENTER button to enter sub menu. Press ◀/▶ button to adjust.

Color Temperature

Press ▼/▲ button to select Color Temperature, then press ENTER button to enter sub menu. Press ▼/▲ button to adjust. (Cool/Medium/Warm)

Noise Reduction

Press ▼/▲ button to select Noise Reduction, then press ENTER button to enter sub menu. Press ▼/▲ button to adjust. (Off/Low/Middle/High)

SOUND MENU

Press MENU button to display the Main Menu.
Press ◀/▶ button to select SOUND in the Main Menu, it will highlight the first option.



1. Press ▼/▲ button to select the option that you want to adjust in the SOUND menu.
2. Press ENTER button to adjust.
3. After finishing your adjustment, Press MENU button to save and return to the previous menu.

Sound Mode

Press ▼/▲ button to select Sound Mode, then press ENTER button to enter sub-menu. Press ▼/▲ button to select.(Available Sound mode: Standard, Music, Movie, Sports, User)
You can change the value of Treble and Bass when the sound is in USER mode.

TIPS: You can press S.MODE button on the remote control to change the Sound Mode directly.

Treble/Bass/Balance

Press ▼/▲ button to select, then press ENTER button to enter sub-menu. Press ◀/▶ button to adjust.

Auto Volume

Press ▼/▲ button to select Auto Volume, then press ENTER button to select On or Off.

TIME MENU

Press MENU button to display the Main Menu.
Press ◀/▶ button to select TIME in the Main Menu, it will highlight the first option.



1. Press ▼/▲ button to select the option that you want to adjust in the TIME menu.
2. Press ENTER button to adjust.
3. After finishing your adjustment, Press MENU button to save and return to the previous menu.

Sleep Time

Press ▼/▲ button to select Sleep Timer, then press ENTER button to enter sub-menu. Press ▼/▲ button to select. (Off/10min/20min/30min/60min/90min/120min/180min/240min)

Auto Sleep

Press ▼/▲ button to select Auto Sleep, then press ENTER button to enter sub-menu. Press ▼/▲ button to select. (Off/3H/4H/5H)

OSD Timer

Press ▼/▲ button to select OSD Timer, then press ENTER button to enter sub-menu. Press ▼/▲ button to select. (5S/10S/15S)

OPTION MENU

Press MENU button to display the Main Menu. Press ◀/▶ button to select OPTION in the Main Menu, it will highlight the first option.



1. Press ▼/▲ button to select the option that you want to adjust in the OPTION menu.
2. Press ENTER button to adjust.

3. After finishing your adjustment, Press MENU button to save and return to the previous menu.

OSD Language

Press ▼/▲ button to select OSD Language, then press ENTER button to enter sub-menu. Press ◀/▶ button to select.

TT Language

Press ▼/▲ button to select TT Language, then press ENTER button to enter sub-menu.

Aspect Ratio

Press ▼/▲ button to select Aspect Ratio, then press ENTER button to enter sub-menu. Press ▼/▲ button to select aspect ratio.

Blue Screen

Press ▼/▲ button to select Blue Screen, then press ENTER button to select On or Off.

Key Lock

Press ▼/▲ button to select Key Lock, then press ENTER button to select On or Off.

Reset

Press ▼/▲ button to select Reset, then press ENTER button to reset.

Software Update(USB)

Press ▼/▲ button to select Software Update(USB), then press ENTER button to update software using USB

SCREEN MENU

Press MENU button to display the Main Menu. Press ◀/▶ button to select SCREEN in the Main Menu, it will highlight the first option. (The SCREEN menu is available in PC mode)



1. Press ▼/▲ button to select the option that you want to adjust in the SCREEN menu.
2. Press ENTER button to adjust.
3. After finishing your adjustment, Press MENU button to save and return to the previous menu.

Auto Adjust

Press ▼/▲ button to select Auto Adjust, then press ENTER button to start adjusting automatically.

Horizontal Pos./ Vertical Pos./ Clock/ Phase

Press ▼/▲ button to select, then press ENTER button to enter sub-menu. Press ◀/▶ button to adjust.

USB MEDIA PLAYBACK

This television supports playback of various picture, music, and video files from a USB storage device. To use this function, first insert the device containing your media files into the USB connector on the side of the unit, then select MEDIA from the source menu or press the MEDIA button on the remote.

MEDIA MENU OVERVIEW

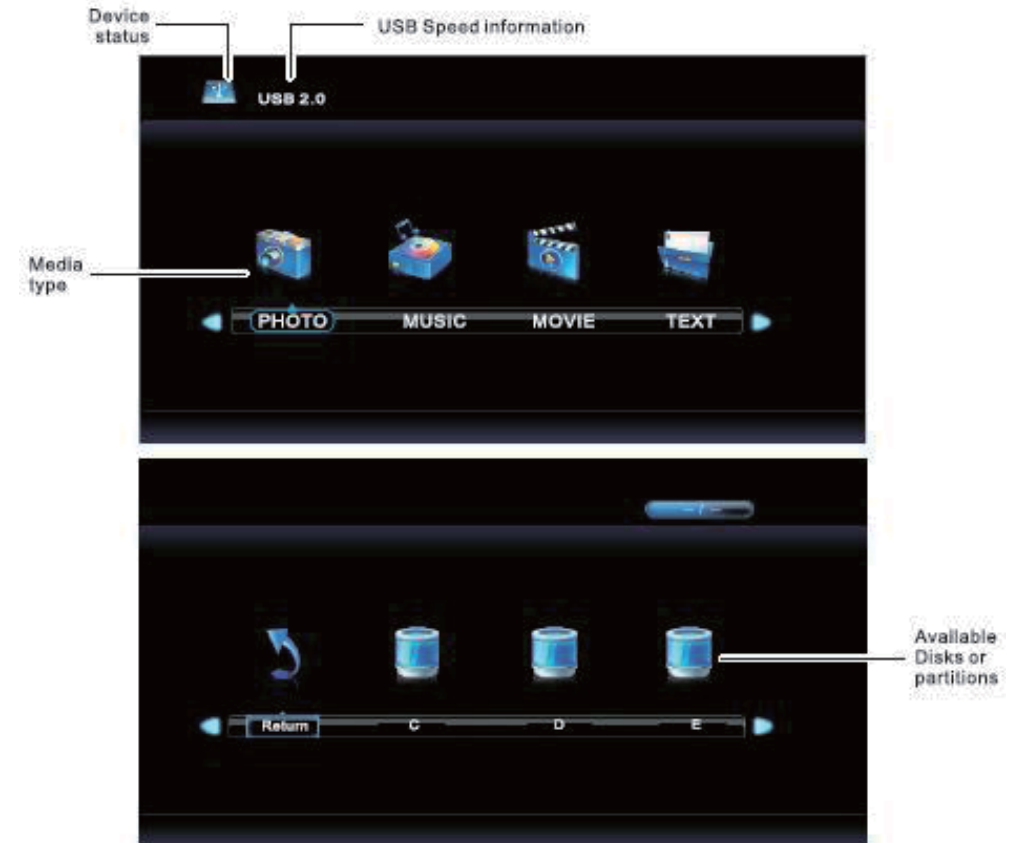

MEDIA TYPE

Displays the media type of files that will be used for playback. Use the ◀/▶ arrow buttons to select between PHOTO, MUSIC, MOVIE, and TEXT. Only files on the disk matching the particular selected media type will be displayed.

DEVICE STATUS

Shows when a compatible USB device is connected. When this icon is grey, there is no device connected, or the device is not compatible for USB media playback.

USB SPEED INFORMATION

Shows the speed standard of the connected device.

AVAILABLE DISKS or PARTITIONS

This will show the drives or partitions available on the connected storage device. If you have set drive names on the partitions, they will not be displayed here. This will only show Disk C, Disk D, Disk E, etc. Note that the drive letters will not necessarily match those displayed when the same device is

connected to a computer. The drives will be shown in order starting at drive letter C. Use the ▼/▲ arrows to select the desired disk and press ENTER to select and view the contents and start browsing files.

Browsing and Selecting Media Files

Once you have selected a media type and a disk, the file browsing screen will be displayed.

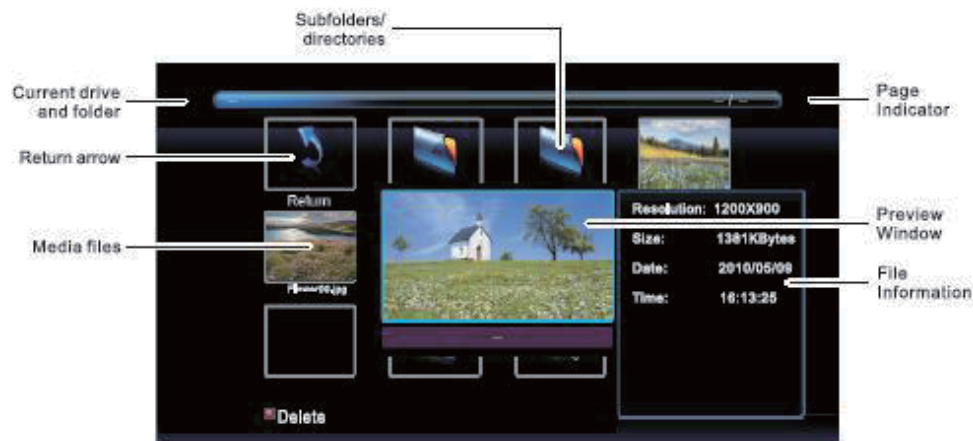

CURRENT DRIVE/FOLDER

Shows the current drive and folder.

RETURN ARROW

Press ENTER with this icon highlighted to return to MEDIA menu and select a different media type or disk.

UP FOLDER ARROW

When in a sub-folder or directory, you can press ENTER with this icon highlighted to return to the previous/parent folder.

SUBFOLDERS/DIRECTORIES

These folder icons indicate folders/directories on the disk. You can use the arrow keys to move the selection highlight and press ENTER to enter a highlighted folder.

MEDIA FILES

Media files in the current folder which are compatible with the previously selected media type (PHOTO, MUSIC, MOVIE, or TEXT) will be displayed. Use the arrow keys to highlight a particular file. When highlighting the option you select, the file information will appear on the right. Once a file is highlighted (with the square box around it) the following functions may be accessed:

- Press ENTER to start playing the current playlist.
- Press RED to delete the selected file from the disk.

PHOTO SLIDESHOW

During photo playback, the following function menu may be displayed on the screen by pressing the ENTER button. Use the ◀/▶ arrow buttons to select a function and press ENTER to activate. Press EXIT to close the function menu.



REPEAT

Use to change the slideshow repeat mode:

REPEAT NONE - Disable repeat. When the end of the playlist is reached, the file browsing screen will be displayed.

REPEAT 1 - Displays the current file continuously.

REPEAT ALL - Continuously loops through all photos in the current playlist.

MUSIC

Start or stop the background music that plays during slide show.

Background music files must be located in the same folder as the photos being used in the slide show.

PLAYLIST

Display the current playlist. Use the ▼/▲ arrows to select items in the playlist.

INFO

Display the file information.

ROTATE CLOCKWISE

Rotate the currently displayed photo clockwise by 90°.

ROTATE COUNTER CLOCKWISE

Rotate the currently displayed photo counter clockwise by 90°.

ZOOM IN

Zoom in on the current photo.

ZOOM OUT

Zoom out on the current photo.

MOVE VIEW

When zoomed in on photo, use this function and the arrow keys to pan around the image.

During photo slideshow playback, the following remote control buttons may be used:

PLAY/PAUSE: Pause /resume the slideshow playback.

STOP: Stop the slideshow and return to file browsing screen.

NEXT >>|: Skips to next file in the playlist.

PREV |<<: Skips to previous file in the playlist.

ENTER: Display on screen function menu.

EXIT: Close on screen function menu or exit slideshow if menu is already closed.

MUSIC PLAYBACK

During music playback, the following function menu may be displayed on the screen by pressing the ENTER button. Use the ◀/▶ arrow buttons to select a function and press ENTER to activate. Press EXIT to close the function menu.

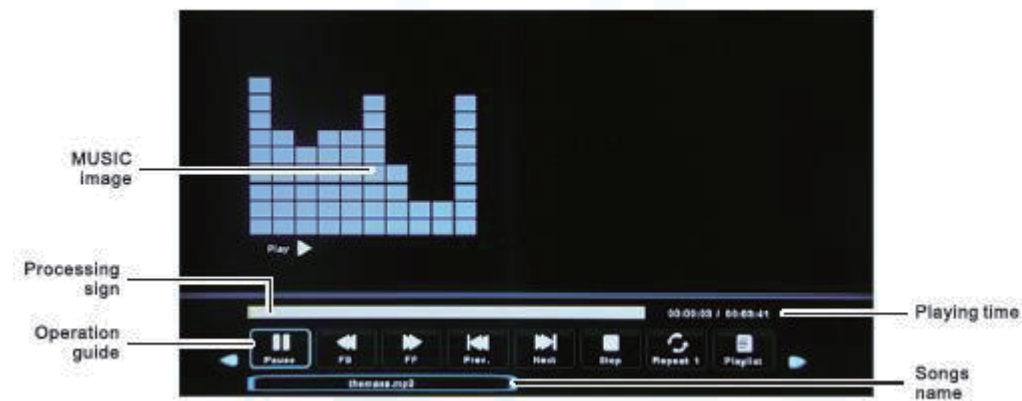

REPEAT

Use to change the playlist repeat mode: REPEAT NONE - Disable repeat. When the end of the playlist is reached, the file browsing screen will be displayed.

REPEAT 1 - Plays the current file continuously.

REPEAT ALL - Continuously loops through all files in the current playlist.

The repeat mode may also be changed by pressing the REPEAT button on the remote.

GOTO TIME

Use the number keys on the remote to enter a time (HH:MM:SS) to skip to in the current file.

During music playback, the following remote control buttons may be used:

PLAY/PAUSE: Pause /resume the music playback.

STOP: Stop the playback and return to file browsing screen.

NEXT >>|: Skips to next file in the playlist.

PREV |◀: Skips to previous file in the playlist.
EXIT: Exit playback and return to file browsing screen.

MOVIE PLAYBACK

During movie playback, the following function menu may be displayed on the screen by pressing the ENTER button. Use the ◀/▶ arrow buttons to select a function and press ENTER to activate. Press EXIT to close the function menu.



REPEAT

Use to change the repeat mode:
REPEAT NONE - Disable repeat. When the end of the playlist is reached, the file browsing screen will be displayed.
REPEAT 1 - Displays the current file continuously.
REPEAT ALL- Continuously loops though all files in the current playlist.

SET A-B

Use to set up an A-B repeat loop. Press ENTER to set the start point A, the icon then changes to SET B and video playback will continue. When the desired point is reached, press ENTER again to set end point B. The playback will now repeat the marked section from A to B. Press ENTER on the SET NONE icon to cancel A-B Repeat.

PLAYLIST

Display the current playlist. Use the ▼/▲ arrows to select items in the playlist.

INFO

Display the file information.

SLOW

Press ENTER to change the slow motion playback speed.

STEP

Press ENTER on this button to pause the video and step through frame by frame. Press PLAY/PAUSE to resume normal playback.

GOTO TIME

Use the number keys on the remote to enter a time (HH:MM:SS) to skip to in the current file.

ZOOM IN

Zoom in on the current video image.

ZOOM OUT

Zoom out on the video image.

ASPECT RATIO

Change the aspect ratio of the video playback.

MOVE VIEW

When zoomed in, use this function and the arrow keys to pan around the image.

During video/movie playback, the following remote control buttons may be used:

PLAY/PAUSE: Pause/resume the playback.

STOP: Stop the playback and return to file browsing screen.

FWD ▶▶: Change the fast forward speed to skip through the current file.

REV ◀◀: Change the fast reverse speed to rewind through the current file.

NEXT »|: Skips to next file in the playlist.

PREV |◀: Skips to previous file in the playlist.

ENTER: Display on screen function menu.

EXIT: Close on screen function menu or exit slideshow if menu is already closed.

Note:

There are a number of different video formats and codecs available to compress and store digital video. Not all codecs are supported by this television. If you receive a notice on the screen "Unsupported File" try encoding or transcoding the video file with a different codec or format.

TEXT READING

Playback of plain text files (.txt extensions) is supported in USB media mode. During text reading, the following function menu may be displayed on the screen by pressing the ENTER button. Use the ◀/▶ arrow buttons to select a function and press ENTER to activate. Press EXIT to close the function menu.



PREV PAGE

Use to skip to previous page. Can also be used by pressing REV button on remote.

NEXT PAGE

Use to skip to next page. Can also be accessed by pressing FWD button on remote.

PREV

Skip to previous file in playlist. Can also be accessed by pressing PREV button on remote.

NEXT

Skip to next file in playlist. Can also be accessed by pressing NEXT button on remote.

STOP

Stop text reading and return to file browsing screen. Can also be accessed by pressing STOP button on remote.

MUSIC

Start and stop the background music playback. Background music files must be located in same folder as the text files.

PLAYLIST

Display the current playlist. Use the ▼/▲ arrows to select items in the playlist.

INFO

Display the file Information.

During text reading, the following remote control buttons may be used:

STOP: Stop the playback and return to file browsing screen.

FWD ▶▶: Skip to next page.

REV ◀◀: Skip to previous page.

NEXT »|: Skips to next file in the playlist.

PREV |◀: Skips to previous file in the playlist.

ENTER: Display on screen function menu.

EXIT: Close on screen function menu or exit slideshow if menu is already closed.

TROUBLESHOOTING

If, after reading these operating instructions, you have additional questions related to the use of your television, please call the service center in your local area. Before calling service, please check the symptoms and follow suggested solutions.

Remote Control

Problem	Possible Solutions
Remote control does not operate	<ul style="list-style-type: none"> •The batteries could be weak. Replace the batteries. •Check the orientation of the batteries.

•Make sure the power cord is plugged in.

Video and Audio

Problem	Possible Solutions
No picture (screen not lit), No sound	<ul style="list-style-type: none"> •Make sure the power cord is plugged in. •Press POWER on the TV or on the remote control. •Try another channel; it could be station trouble.
Dark, poor or no picture (Screen lit), good sound	<ul style="list-style-type: none"> •Select a proper picture mode. •Adjust the brightness in the video setting.
No color/ dark picture/ color is not correct	<ul style="list-style-type: none"> •Adjust the color saturation in the video setting.
Only snow and noise appear on the screen	<ul style="list-style-type: none"> •Check the antenna connections. •Try another channel; it could be station trouble.
Dotted lines or stripes	<ul style="list-style-type: none"> •Adjust the antenna. •Move the TV away from noise sources such as cars, neon signs, or hair dryers.
Double images	<ul style="list-style-type: none"> •Using a highly directional outdoor antenna or a cable may solve the problem.
Good picture, no sound	<ul style="list-style-type: none"> •The sound may be muted. Press MUTE again to cancel. •Make sure the stereo mode is set to stereo or mono.
Audio noise	<ul style="list-style-type: none"> •Communication problems may occur if infrared communication equipment (e.g., infrared cordless headphones) is used near the TV. Move the infrared communication equipment away from the TV until the noise is eliminated.

General	
Problem	Possible Solutions
One or some channels can't be displayed	<ul style="list-style-type: none"> •These channels may be locked. Please unlock them. •These channels may be set skipped in the channel list. You may set it to not skipped or select them with 0-9 number buttons.
Some items can't be accessed	<ul style="list-style-type: none"> •If a setting option appears in gray, this indicates that the settings option is unavailable in current input mode.
Control buttons do not operate	<ul style="list-style-type: none"> •Disconnect the power cord and wait for a few seconds. Then re-plug the power cord and turn on the unit again.

If your problem is not solved, turn your unit off and then on again.

CAUTIONS: Never attempt to repair a defective TV yourself.

SPECIFICATIONS

Power:	35 W
Rated voltage:	220-240 V
Rated frequency:	50/60 Hz
Rated current:	< 1A
Screen size:	24"
HD resolution:	1366x768

SET

LED TV	1
INSTRUCTION MANUAL WITH WARRANTY BOOK	1
PACKAGE	1
REMOTE CONTROL	1

ENVIRONMENT FRIENDLY DISPOSAL



You can help protect the environment! Please remember to respect the local regulations: hand in the non-working electrical equipment to an appropriate waste disposal center.

RU

LED Телевизор

Уважаемый покупатель! Поздравляем Вас с приобретением изделия торговой марки "Saturn". Мы уверены, что наши изделия будут верными и надежными помощниками в Вашем домашнем хозяйстве.

Не подвергайте устройство резким перепадам температур. Резкая смена температуры (например, внесение устройства с мороза в теплое помещение) может вызвать конденсацию влаги внутри устройства и нарушить его работоспособность при включении. Устройство должно отстояться в теплом помещении не менее 1,5 часов. Ввод устройства в эксплуатацию после транспортировки производить не ранее, чем через 1,5 часа после внесения его в помещение.

Перед подключением, эксплуатацией или настройкой данного изделия, пожалуйста, прочитайте инструкцию. Пожалуйста, сохраните эту инструкцию для дальнейшего использования.



ОСТОРОЖНО
ОПАСНОСТЬ УДАРА ТОКОМ
НЕ ОТКРЫВАТЬ

ОСТОРОЖНО: Во избежание риска поражения электрическим током не снимайте крышку (или заднюю панель). При необходимости осмотра или ремонта обратитесь в сервисный центр.



Символ молнии внутри треугольника предупреждает пользователя о неизолированном опасном напряжении, которое может быть достаточной величины, чтобы представлять опасность поражения электрическим током.



Восклицательный знак внутри треугольника предупреждает пользователя о важных инструкциях по эксплуатации и техническому обслуживанию данного продукта.

ОСТОРОЖНО: Во избежание риска поражения электрическим током и пожара, не ставьте телевизор вблизи источников влажности. Не используйте абразивные чистящие средства, которые могут поцарапать или повредить ЖК-экран. Избегайте контакта с предметами, которые могут поцарапать ЖК-экран.

ВАЖНЫЕ МЕРЫ ПРЕДОСТОРОЖНОСТИ

1. Прочитайте данную инструкцию.
2. Сохраните данную инструкцию.
3. Учтите все предостережения.
4. Следуйте всем указаниям.
5. Не используйте этот аппарат вблизи воды.
6. Протирайте только сухой тканью.
7. Не перекрывайте вентиляционные отверстия. Установите в соответствии с инструкциями изготовителя.
8. Не устанавливайте вблизи каких-либо источников тепла, таких как радиаторы, обогреватели, печи, или другая аппаратура (включая усилители), которые производят тепло.
9. Не пренебрегайте мерами безопасности поляризованного или заземляющего штепселя. Поляризованный штепсель имеет два контакта, один шире, чем другой. Штепсель с заземлением имеет два контакта и третий заземляющий контакт. Широкий контакт или дополнительный контакт заземления служат для вашей безопасности. Если штепсель не подходит к вашей

розетке, обратитесь к электрику для замены устаревшей розетки.

10. Защищайте шнур питания от натягивания и сдвливания, особенно в области штепселя, розетки и точки, где он выходит из аппарата.

11. Оборудование должно плотно соединяться с заземленной розеткой для безопасности использования.

12. Используйте только приспособления/ аксессуары, рекомендованные производителем.

13. Используйте только с тележкой, стендом, штативом, кронштейном или столом, рекомендованным изготовителем, или продающимся вместе с аппаратом.

При использовании тележки, будьте осторожны при перемещении тележки/ устройства, чтобы избежать травм при опрокидывании.

14. Отключайте аппарат от электросети во время грозы или если не используете его длительное время.

15. Все работы по обслуживанию должны производиться квалифицированным персоналом. Ремонт требуется при каком-либо повреждении устройства, например, шнура питания или штепселя, попадании влаги или посторонних предметов внутрь аппарата, или если аппарат упал.

16. Запрещено размещать на аппарате предметы, наполненные жидкостью, например, вазы.

17. Розетка является устройством отключения аппарата и должна быть в легкодоступном месте.

18. Штепсель является устройством отключения аппарата и должен быть в легкодоступном месте.

Срок службы – 6 лет.

До введения в эксплуатацию срок хранения неограничен.



КРЕПЛЕНИЕ КРОНШТЕЙНА



Рисунок 1



Рисунок 2

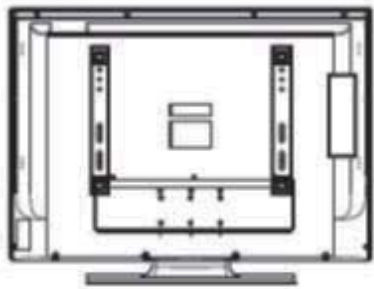

Рисунок 3

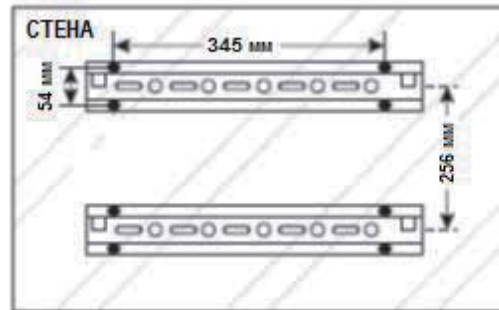

Рисунок 4

1 Сначала положите мягкую ткань на стол и положите телевизор на стол осторожно, чтобы не поцарапать экран.

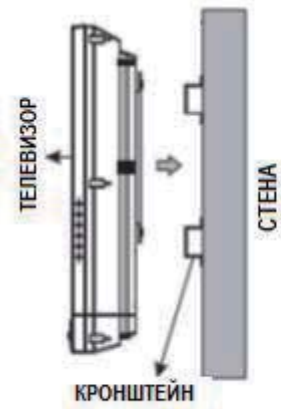
2 Отверткой выкрутите 6 винтов, которые крепятся на подставке (в направлении, указанном стрелкой, см.рис.1) Снимите подставку аккуратно, чтобы не уронить ее и не потерять винты.

3. Шаги по установке крепежа (См. рисунки 1 - 4):

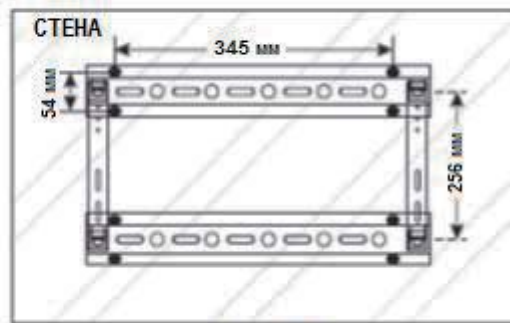
Шаг 1: Решите, нужна ли вам прокладка за кронштейном.

Шаг 2: Закрепите кронштейны на стене 8 шурупами (См.рис.2)

Шаг 3: Убедитесь, что кронштейны закреплены ровно и параллельно.

Шаг 4: Надежно закрепите телевизор на кронштейнах.

Для надежности проконсультируйтесь со специалистом-монтажником.

Если вы используете прокладку между стеной и кронштейном, то купите более длинные шурупы.

Примечание:

1. Возможен вариант установки на подставке.

2. Настоятельно рекомендуется воспользоваться услугами профессионала.

3. Кронштейн можно крепить к таким поверхностям:

- Гипсокартонная стена
- Гипсокартонный потолок
- Деревянная стена

ПУЛЬТ ДИСТАНЦИОННОГО УПРАВЛЕНИЯ (ПДУ)

Направляйте пульт на сенсорное окошко телевизора. Предметы между пультом и сенсорным окошком могут мешать функционированию.

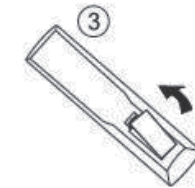

Указания по использованию батареек

Неправильное использование батареек может привести к утечке химикатов и/или взрыву. Обязательно следуйте приведенным ниже инструкциям.

- Располагайте батарейки соответственно знакам (+) и (-).
- Различные типы батареек имеют различные характеристики. Не используйте одновременно новые и старые батарейки. Из-за этого новые батарейка садятся быстрее, а старые могут потечь.
- Удаляйте батарейки как только они садятся. Химикаты, вытекающие из батарей, могут вызвать раздражение кожи. Если обнаружена утечка химикатов, вытрите тряпкой.

Если пульт дистанционного управления не используется в течение длительного времени, извлеките батарейки из пульта дистанционного управления.

- Батарейки не должны подвергаться чрезмерному воздействию тепла, например солнечного света, огня и т.п.

Указания по использованию ПДУ

1. Не подвергайте пульт дистанционного управления воздействию влаги, не оставляйте его в сыром месте.

2. Не оставляйте пульт дистанционного управления под прямыми солнечными лучами. Высокая температура может привести к деформации пластика.

3. ПДУ может плохо работать, если на сенсорное окошко телевизора попадает яркий свет. В таком случае измените угол освещения телевизора или поднесите пульт ближе к сенсорному окошку.

УСТАНОВКА БАТАРЕЕК

Если пульт дистанционного управления не работает, замените батарейки в пульте дистанционного управления.

1. Откройте крышку отсека для батареек.

2. Вставьте две батарейки типа AAA. (Соблюдайте направление (+) и (-) как указано в отсеке.)

3. Закройте крышку.

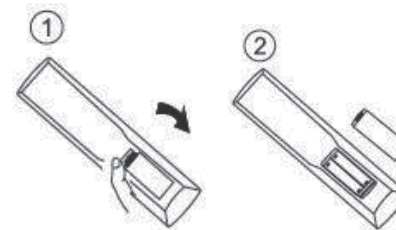

ПОДКЛЮЧЕНИЕ АНТЕННЫ

Установите телевизор в комнате, где прямой свет не будет падать на экран. Полная темнота или отражение на экране, может привести к утомляемости глаз. Мягкое и не прямое освещение рекомендуется для комфортного просмотра. Для оптимальной передачи цвета требуется хороший сигнал, поэтому, как правило, нужно подключить внешнюю антенну.

Точный тип и положение антенны будет зависеть от вашей конкретной области.

ЗАДНЯЯ ПАНЕЛЬ

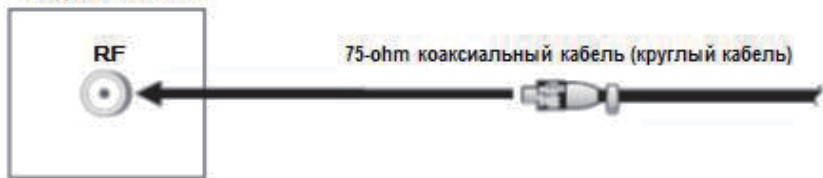

Примечание:

- Рекомендуется использовать 75-ом коаксиальный кабель для устранения помех и шумов, которые могут возникнуть из-за радиоволн.
- Антенный кабель не должен переплетаться со шнуром питания.

ПОДКЛЮЧЕНИЕ К ЭЛЕКТРОСЕТИ

Вставьте штепсель шнура питания в удобно расположенную розетку.

Примечание:

- Этот продукт должен работать только от типа источника питания, указанного на заводской табличке.

Разъемы

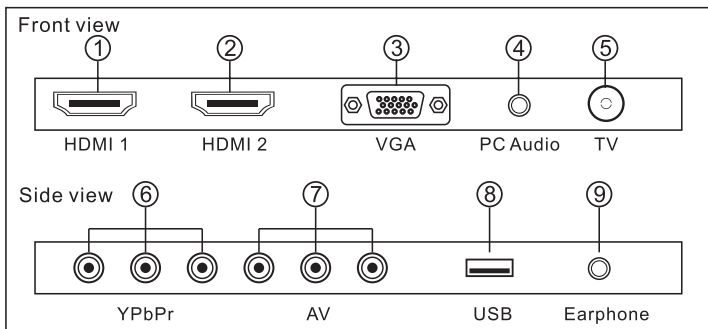

1	HDMI 1 вход: Цифровой сигнал с разъема HDMI видео.
2	HDMI 2 вход.
3	VGA вход моделированного сигнала ПК.
4	PC AUDIO вход.
5	Антенна 75 Ohm.
6	YPbPr: вход для раздельной передачи сигналов цветности.
7	AVвход: Внешний вход AV сигнала и соответствующие правый/левый входы звуковых каналов.
8	USB вход.
9	Выход для наушников.

- Всегда отключайте шнур питания от розетки, если не используете прибор в течение длительного времени.

ОПИСАНИЕ ИЗДЕЛИЯ

Кнопки на панели управления

- VOL+/-: Громкость.
- CH+/-: Переключение каналов.
- MENU: Инфо или выход из меню.
- SOURCE: Выбор источника
- POWER: Включение/выключение телевизора.

ПУЛЬТ ДИСТАНЦИОННОГО УПРАВЛЕНИЯ

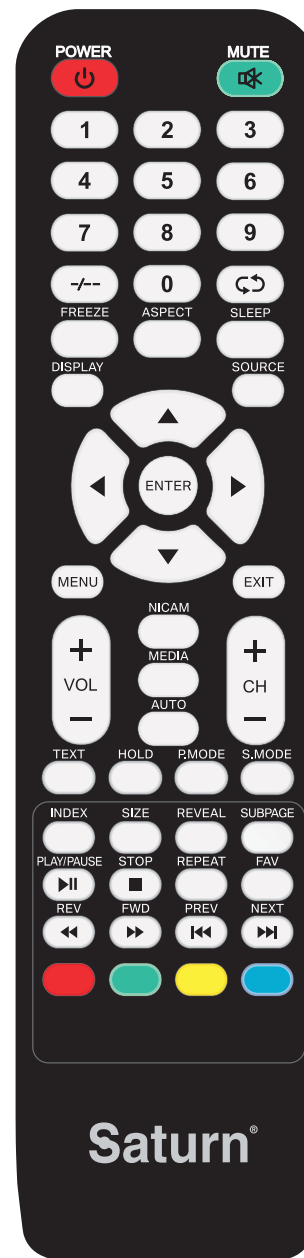

- **[POWER]** Включение и выключение телевизора (режим ожидания).
- **[MUTE]** Выключение/возобновление звука.
- **[0-9]** Выбор каналов между 0-9.
- **[-/»]** Кнопка для ввода многозначного номера канала.
- **[CD]** Возврат к предыдущему каналу.
- **[FREEZE]** Нажмите, чтобы изображение застыло.
- **[ASPECT]** Выбор формата изображения.
- **[SLEEP]** Установка времени автоматического отключения.
- **[DISPLAY]** Отображение информации.
- **[SOURCE]** Отображение меню входящего источника.
- **[▲/▼/◀/▶/ENTER]** Кнопки для выбора опций меню на экране и установки функций.
- **[MENU]** Отображение меню на экране.
- **[EXIT]** Выход из меню на экране.
- **[VOL+/VOL-]** Регулирование громкости звука.
- **[MEDIA]** Выбор MEDIA-режима.
- **[P.MODE]** Выбор режима изображения.
- **[S.MODE]** Выбор режима звука.
- **[CH+/CH-]** Переключение каналов.
- **[AUTO]** Автоматическая настройка изображения в режиме ПК.
- **[REPEAT]** Выбор режима повтора.
- **[PLAY/PAUSE]** Кнопка паузы/воспроизведения.
- **[STOP]** Кнопка СТОП.
- **[REV/◀◀]** Быстрая перемотка назад в режиме просмотра.
- **[FWD/▶▶]** Быстрая перемотка вперед в режиме просмотра.
- **[PREV/|◀]** Переход к предыдущему файлу в режиме просмотра.
- **[NEXT/▶|]** Переход к следующему файлу в режиме просмотра.
- **[FAV]** Отображение списка любимых каналов.
- **[FAV-/FAV+]** Прокручивание вверх/вниз списка любимых каналов.
- **[GOTO]** Переход к назначенному заголовку или главе.
- **[КРАСНАЯ,ЗЕЛЕНАЯ,ЖЕЛТАЯ,СИНЯЯ]** кнопки соответствующих по цвету функций меню.

ВЫБОР ВХОДЯЩЕГО СИГНАЛА

Нажмите кнопку SOURCE, чтобы отобразить список входящих источников.
Нажмите кнопки ▼/▲, чтобы выбрать желаемый источник для просмотра.
Нажмите кнопку ENTER, чтобы активировать входящий источник.
Нажмите кнопку EXIT по окончании.

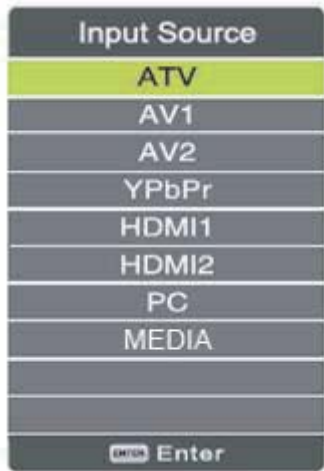

МЕНЮ КАНАЛОВ

Нажмите кнопку MENU, чтобы отобразить главное меню.
Нажмите кнопки ◀/▶, чтобы выбрать CHANNEL в главном меню. Высветится первая в списке опция.



1. Нажмите кнопки ▼/▲, чтобы выбрать опцию, которую вы хотите настроить.
2. Нажмите кнопку ENTER для настройки.
3. По окончании настройки нажмите кнопку MENU, чтобы сохранить настройки и вернуться в предыдущее меню.

Автоматический поиск каналов

Нажмите кнопки ▼/▲, чтобы выбрать Auto Tuning, затем нажмите кнопку ENTER, чтобы начать автоматический поиск.

Ручной поиск каналов

Нажмите кнопки ▼/▲, чтобы выбрать ATV Manual Tuning, затем нажмите кнопку ENTER, чтобы войти в дополнительное меню.

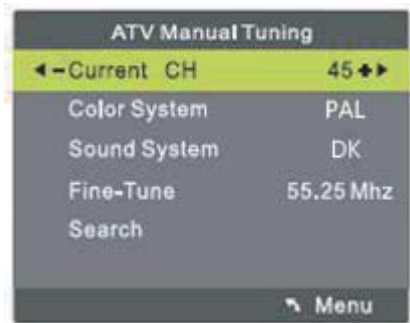

Current CH: Назначить номер канала.

Color system: Выбрать систему цветности (PAL/SECAM/NTSC).

Sound System: Выбрать звуковую систему (DK/BG/MN/I).

Fine-Turn: Тонкая настройка частоты канала.

Search: Нажмите кнопку ▶ для поиска вниз на данной частоте, нажмите кнопку ◀ для поиска вверх.

Редактирование программ

Нажмите кнопки ▼/▲, чтобы выбрать Programme Edit, затем нажмите кнопку ENTER, чтобы войти в дополнительное меню.

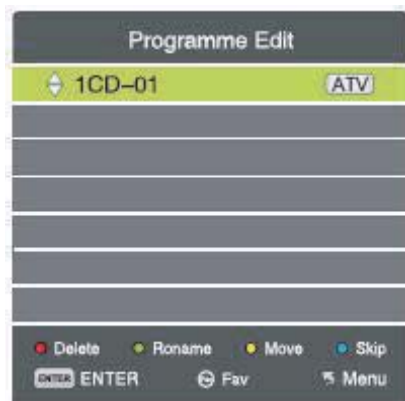

- Нажмите красную кнопку, чтобы удалить выбранный канал.
- Нажмите зеленую кнопку, чтобы переименовать выбранный канал.
- Нажмите желтую кнопку и кнопки ▼/▲, чтобы переместить выбранный канал.
- Нажмите синюю кнопку, чтобы пропустить выбранный канал.
- Нажмите кнопку FAV, чтобы внести выбранный канал в список любимых.

МЕНЮ ИЗОБРАЖЕНИЯ

Нажмите кнопку MENU, чтобы отобразить главное меню.
Нажмите кнопки ◀/▶, чтобы выбрать PICTURE в главном меню. Высветится первая в списке опция.

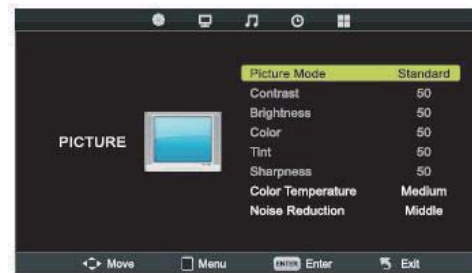

1. Нажмите кнопки ▼/▲, чтобы выбрать опцию, которую вы хотите настроить.
2. Нажмите кнопку ENTER для настройки.
3. По окончании настройки нажмите кнопку MENU, чтобы сохранить настройки и вернуться в предыдущее меню.

Режим изображения

Нажмите кнопки ▼/▲, чтобы выбрать Picture Mode, затем нажмите кнопку ENTER, чтобы войти в дополнительное меню. Нажмите кнопки ▼/▲ для выбора. (Доступные режимы: Динамический, Стандартный, Мягкий, Пользовательский)
Вы можете менять степень контрастности, яркости, цветности и резкости в Пользовательском режиме изображения.

Подсказка: Вы можете нажать кнопку P.MODE на пульте дистанционного управления, чтобы изменить режим изображения.

Контраст/ Яркость/ Цвет/ Тон (Только для NTSC)

Нажмите кнопки ▼/▲ для выбора, затем нажмите кнопку ENTER, чтобы войти в дополнительное меню. Нажмите кнопки ◀/▶ для настройки.

Резкость

Нажмите кнопки ▼/▲, чтобы выбрать Sharpness, затем нажмите кнопку ENTER, чтобы войти в дополнительное меню. Нажмите кнопки ◀/▶ для настройки.

Цветовая температура

Нажмите кнопки ▼/▲, чтобы выбрать Color Temperature, затем нажмите кнопку ENTER, чтобы войти в дополнительное меню. Нажмите кнопки ▼/▲ для настройки. (Холодный/Нормальный/Теплый)

Подавление шума

Нажмите кнопки ▼/▲, чтобы выбрать Noise Reduction, затем нажмите кнопку ENTER, чтобы войти в дополнительное меню. Нажмите кнопки ▼/▲ для настройки. (Отключен/ Низкий/ Средний/ Высокий)

ЗВУКОВОЕ МЕНЮ

Нажмите кнопку MENU, чтобы отобразить главное меню.
Нажмите кнопки ◀/▶, чтобы выбрать SOUND в главном меню. Высветится первая в списке опция.



1. Нажмите кнопки ▼/▲, чтобы выбрать опцию, которую вы хотите настроить.
2. Нажмите кнопку ENTER для настройки.
3. По окончании настройки нажмите кнопку MENU, чтобы сохранить настройки и вернуться в предыдущее меню.

Режим звука

Нажмите кнопки ▼/▲, чтобы выбрать Sound Mode, затем нажмите кнопку ENTER чтобы войти в дополнительное меню. Нажмите кнопки ▼/▲ для выбора. (Доступные режимы: Стандартный, Музыка, Кино, Спорт, Пользовательский)
Вы можете менять степень высоких и низких частот в Пользовательском режиме.

Подсказка: Вы можете нажать кнопку S.MODE на пульте дистанционного

управления, чтобы изменить режим звука.

Баланс высоких и низких частот

Нажмите кнопки ∇/\blacktriangle для выбора, затем нажмите кнопку ENTER, чтобы войти в дополнительное меню. Нажмите кнопки \blacktriangle/∇ для настройки.

Автоматическая громкость

Нажмите кнопки ∇/\blacktriangle , чтобы выбрать Auto Volume, затем нажмите кнопку ENTER, чтобы активировать или деактивировать.

МЕНЮ ТАЙМЕРА (ЧАСОВ)

Нажмите кнопку MENU, чтобы отобразить главное меню. Нажмите кнопки \blacktriangle/∇ , чтобы выбрать TIME в главном меню. Высветится первая в списке опция.



1. Нажмите кнопки ∇/\blacktriangle , чтобы выбрать опцию, которую вы хотите настроить.
2. Нажмите кнопку ENTER для настройки.
3. По окончании настройки нажмите кнопку MENU, чтобы сохранить настройки и вернуться в предыдущее меню.

Время отключения

Нажмите кнопки ∇/\blacktriangle , чтобы выбрать Sleep Timer, затем нажмите кнопку ENTER, чтобы войти в дополнительное меню. Нажмите кнопки ∇/\blacktriangle для выбора. (Отключено/ 10мин/ 20мин/ 30мин/ 60мин/ 90мин/ 120мин/ 180мин/ 240мин)

Время автоматического отключения

Нажмите кнопки ∇/\blacktriangle , чтобы выбрать Auto Sleep, затем нажмите кнопку ENTER, чтобы войти в дополнительное меню. Нажмите кнопки ∇/\blacktriangle для выбора. (Отключено/ 3часа/ 4часа/ 5часов)

Экранный таймер

Нажмите кнопки ∇/\blacktriangle , чтобы выбрать OSD Timer, затем нажмите кнопку ENTER, чтобы войти в дополнительное меню. Нажмите кнопки ∇/\blacktriangle для выбора. (5с/ 10с/ 15с)

МЕНЮ ОПЦИЙ

Нажмите кнопку MENU, чтобы отобразить главное меню. Нажмите кнопки \blacktriangle/∇ , чтобы выбрать OPTION в главном меню. Высветится первая в списке опция.



1. Нажмите кнопки ∇/\blacktriangle , чтобы выбрать опцию, которую вы хотите настроить.
2. Нажмите кнопку ENTER для настройки.
3. По окончании настройки нажмите кнопку MENU, чтобы сохранить настройки и вернуться в предыдущее меню.

Язык экрана

Нажмите кнопки ∇/\blacktriangle , чтобы выбрать OSD Language, затем нажмите кнопку ENTER, чтобы войти в дополнительное меню. Нажмите кнопки \blacktriangle/∇ для выбора.

Формат изображения

Нажмите кнопки ∇/\blacktriangle , чтобы выбрать Aspect Ratio, затем нажмите кнопку ENTER, чтобы войти в дополнительное меню. Нажмите кнопки ∇/\blacktriangle для выбора формата.

Синий экран

Нажмите кнопки ∇/\blacktriangle , чтобы выбрать Blue Screen, затем нажмите кнопку ENTER, чтобы активировать или деактивировать.

Блокировка кнопок

Нажмите кнопки ∇/\blacktriangle , чтобы выбрать Key Lock, затем нажмите кнопку ENTER, чтобы активировать или деактивировать.

Сброс

Нажмите кнопки ∇/\blacktriangle , чтобы выбрать Reset, затем нажмите кнопку ENTER для сброса настроек.

Обновление программного обеспечения (USB)

Нажмите кнопки ∇/\blacktriangle , чтобы выбрать Software Update (USB), затем нажмите кнопку ENTER, чтобы обновить программное обеспечение через USB.

МЕНЮ ЭКРАНА

Нажмите кнопку MENU, чтобы отобразить главное меню. Нажмите кнопки \blacktriangle/∇ , чтобы выбрать SCREEN в главном меню. Высветится первая в списке опция. (Меню экрана доступно в режиме ПК.)



1. Нажмите кнопки ∇/\blacktriangle , чтобы выбрать опцию, которую вы хотите настроить.

ОБЗОР МЕНЮ MEDIA



2. Нажмите кнопку ENTER для настройки.
3. По окончании настройки нажмите кнопку MENU, чтобы сохранить настройки и вернуться в предыдущее меню.

Автоматическая настройка

Нажмите кнопки ∇/\blacktriangle , чтобы выбрать Auto Adjust, затем нажмите кнопку ENTER, чтобы начать автоматическую настройку.

Горизонталь/ Вертикаль/ Часы/ Фаза

Нажмите кнопки ∇/\blacktriangle для выбора, затем нажмите кнопку ENTER, чтобы войти в дополнительное меню. Нажмите кнопки \blacktriangle/∇ для настройки.

ПРОСМОТР USB MEDIA

На этом телевизоре можно просматривать и прослушивать разнообразные файлы с фотографиями, фильмами и музыкой с устройства USB. Для использования этой функции сперва вставьте устройство USB с файлами в соответствующий разъем на боковой панели телевизора. Затем выберите MEDIA из списка источников или нажмите кнопку MEDIA на пульте дистанционного управления.

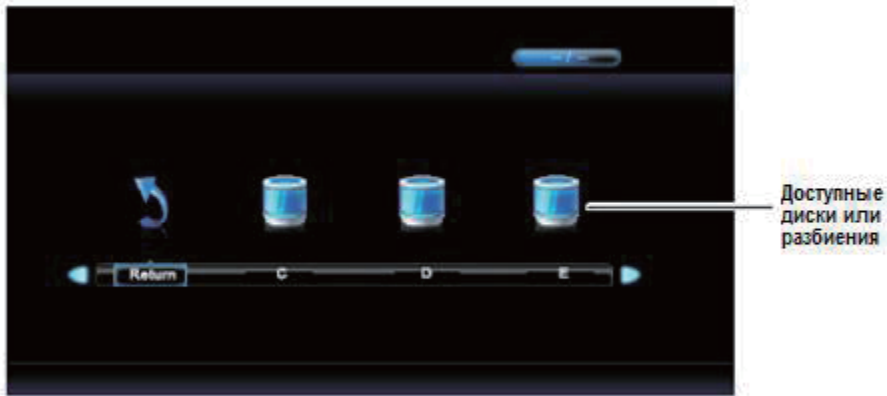

ТИП MEDIA

Отображает типы media файлов, которые можно выбрать для просмотра. Нажимайте кнопки ◀/▶, чтобы выбирать между PHOTO, MUSIC, MOVIE, TEXT (фото, музыка, кино, текст). Отобразятся только те файлы, которые соответствуют выбранной категории.

СТАТУС УСТРОЙСТВА

Высвечивается, когда подсоединено устройство USB. Если этот значок серого цвета, то устройство не подсоединено или оно не совместимо с телевизором.

ИНФО О СКОРОСТИ USB

Отображает стандартную скорость подсоединенного устройства.

ДОСТУПНЫЕ ДИСКИ ИЛИ РАЗБИЕНИЯ

Здесь отображаются диски или разбиения, доступные на подключенном устройстве USB. Если вы дали имена дискам разбиениям, они не будут отображаться. Будет отображаться только Disk C, Disk D, Disk E и т.д. Обратите внимание, что буквы дисков не обязательно совпадают, когда то же устройство подключено к компьютеру. Диски показаны по порядку, начиная с диска C. Нажмите кнопки ▼/▲, чтобы выбрать желаемый диск и нажмите кнопку ENTER, чтобы просмотреть содержимое диска и листать файлы.

Выбор и просмотр медиа-файлов

После того, как вы выбрали тип носителя и диск, отобразится экран просмотра файлов.



ТЕКУЩИЙ ДИСК/ПАПКА

Отображает текущий диск и папку.

СТРЕЛКА ВОЗВРАТА

Нажмите кнопку ENTER когда этот значок горит, чтобы вернуться в меню MEDIA и выбрать другой тип файла или диск.

СТРЕЛКА ВВЕРХ НА ПАПКУ

Находясь в суб-папке или директории, вы можете нажать кнопку ENTER когда этот значок горит, чтобы вернуться в предыдущую папку/директорию.

ПАПКИ/ДИРЕКТОРИИ

Эти значки показывают папки/директории на диске. Вы можете стрелочками перемещать выделенные файлы, затем нажмите ENTER, чтобы открыть выделенную папку.

МЕДИА-ФАЙЛЫ

Отображаются медиа-файлы в текущей папке, которые совместимы с ранее выбранным типом носителя (фото, музыка, кино или текст). С помощью стрелочек выберите желаемый файл. При выделении выбранной опции информация о файле появится справа. Когда файл выделен (обрамлен квадратом), то доступны следующие функции:

- Нажмите ENTER, чтобы начать воспроизведение.
- Нажмите красную кнопку, чтобы удалить файл с диска.

СЛАЙД-ШОУ

Во время просмотра фотографий можно вывести на экран меню функций, нажав кнопку ENTER. Стрелками ◀/▶ выберите функцию и нажмите ENTER, чтобы ее активировать. Нажмите EXIT, чтобы закрыть меню функций.



ПОВТОР

Вы можете менять режим повтора слайд-шоу:
 REPEAT NONE (не повторять) – деактивировать функцию повтора. Когда список воспроизведения закончится, на экране появится браузер файлов.

REPEAT 1 – Постоянно повторять текущее фото.

REPEAT ALL – Постоянно повторять весь список фотографий.

МУЗЫКА

Включить/ выключить фоновую музыку, которая играет во время слайд-шоу. Музыкальные файлы должны быть расположены в той же папке, что и фотографии для слайд-шоу.

СПИСОК ВОСПРОИЗВЕДЕНИЯ

Отобразить текущий список воспроизведения. Стрелками ▼/▲ выбирайте желаемое из списка.

ИНФО

Отобразить информация о файле.

ПОВЕРНУТЬ ПО ЧАСОВОЙ СТРЕЛКЕ

Повернуть данное фото по часовой стрелке на 90°.

ПОВЕРНУТЬ ПРОТИВ ЧАСОВОЙ СТРЕЛКИ

Повернуть данное фото против часовой стрелки на 90°.

ПРИБЛИЗИТЬ

Приблизить (увеличить) текущее фото.

ОТДАЛИТЬ

Отдалить (уменьшить) текущее фото.

ДВИГАТЬ ФОТО

Когда фото приближено, пользуйтесь этой функцией и стрелочками, чтобы передвигать изображение.

Во время просмотра слайд-шоу можно нажимать следующие кнопки на ПДУ:

PLAY/PAUSE: Пауза/ возобновление слайд-шоу.

STOP: Закончить слайд-шоу и вернуться в браузер файлов.

NEXT >>|: Перейти к следующему фото в списке воспроизведения.

PREV |<<: Перейти к предыдущему фото в списке воспроизведения.

ENTER: Вывести на экран меню функций.

EXIT: Закрывает меню функций или закончить просмотр слайд-шоу, если меню уже закрыто.

ПРОСЛУШИВАНИЕ МУЗЫКИ

Во время прослушивания музыки можно вывести на экран меню функций, нажав кнопку ENTER. Стрелками ◀/▶ выберите функцию и нажмите ENTER, чтобы ее активировать. Нажмите EXIT, чтобы закрыть меню функций.



ПОВТОР

Вы можете менять режим повтора: REPEAT NONE (не повторять) – деактивировать функцию повтора. Когда список воспроизведения закончится, на экране появится браузер файлов.

REPEAT 1 – Постоянно повторять текущее произведение.

REPEAT ALL- Постоянно повторять весь список произведений.

Режим повтора можно изменить, нажав кнопку REPEAT на пульте дистанционного управления.

ПЕРЕХОД К МОМЕНТУ

Используйте кнопки с цифрами на ПДУ, чтобы ввести время (HH:MM:SS – часы, минуты, секунды), к которому перейти в текущем произведении.

Во время прослушивания музыки можно нажимать следующие кнопки на ПДУ:

PLAY/PAUSE: Пауза/ возобновление воспроизведения.

STOP: Закончить прослушивание и вернуться в браузер файлов.

NEXT >|: Перейти к следующему произведению в списке.

PREV |<<: Перейти к предыдущему произведению в списке.

EXIT: Закончить прослушивание и вернуться в браузер файлов.

ПРОСМОТР ФИЛЬМА

Во время просмотра фильма можно вывести на экран меню функций, нажав кнопку ENTER. Стрелками </> выберите функцию и нажмите ENTER, чтобы ее активировать. Нажмите EXIT, чтобы закрыть меню функций.



ПОВТОР

Вы можете менять режим повтора: REPEAT NONE (не повторять) – деактивировать функцию повтора. Когда список воспроизведения закончится, на экране появится браузер файлов.

REPEAT 1 - Постоянно повторять текущий фильм.

REPEAT ALL- Постоянно повторять все фильмы в текущем списке воспроизведения.

ПОВТОР A-B (SET A)

Чтобы установить постоянный повтор от точки A до точки B, нажмите ENTER для установки точки A, значок изменится на "SET B", а воспроизведение продолжится. По достижении желаемого момента нажмите ENTER снова, чтобы установить точку B. Теперь воспроизведение будет повторять помеченный промежуток A-B. Чтобы отменить повтор, нажмите ENTER на значке "SET NONE".

СПИСОК ВОСПРОИЗВЕДЕНИЯ

Отобразить текущий список воспроизведения. Стрелками </> выбирайте желаемое из списка.

ИНФО

Отобразить информацию о файле.

ЗАМЕДЛИТЬ

Нажмите ENTER, чтобы изменить скорость замедленного воспроизведения.

ПОКАДРОВОЕ

Нажмите ENTER на этом значке, чтобы сделать паузу и смотреть кадр за кадром. Нажмите PLAY/PAUSE, чтобы возобновить нормальное воспроизведение.

ПЕРЕХОД К МОМЕНТУ

Используйте кнопки с цифрами на ПДУ, чтобы ввести время (HH:MM:SS – часы, минуты, секунды), к которому перейти в текущем фильме.

ПРИБЛИЗИТЬ

Приблизить (увеличить) текущее изображение.

ОТДАЛИТЬ

Отдалить (уменьшить) текущее изображение.

ФОРМАТ ИЗОБРАЖЕНИЯ

Изменить формат изображения.

ДВИГАТЬ КАРТИНКУ

Когда картинка приближена, используйте эту функцию и стрелки, чтобы двигать картинку.

Во время просмотра фильма/видео можно нажимать следующие кнопки на ПДУ:

PLAY/PAUSE: Пауза/ возобновление просмотра.

STOP: Закончить просмотр и вернуться в браузер файлов.

FWD >>|: Быстрая перемотка вперед.

REV <<|: Быстрая перемотка назад.

NEXT >|: Перейти к следующему файлу в списке.

PREV |<<: Перейти к предыдущему файлу в списке.

ENTER: Вывести на экран меню функций.

EXIT: Закрывает меню функций или закончить просмотр фильма/видео, если меню уже закрыто.

Примечание:

Есть ряд различных видео форматов и кодеков, доступных для сжатия и хранения цифрового видео. Этот телевизор поддерживает не все кодеки. Если возникает уведомление на экране "Unsupported File", попробуйте перекодировать видео файл с помощью другого кодека или формата.

ТЕКСТ

Воспроизведение обычных текстовых файлов (с расширением .txt) поддерживается в режиме USB media. Во время чтения текста можно вывести на экран меню функций,

нажав кнопку ENTER. Стрелками </> выберите функцию и нажмите ENTER, чтобы ее активировать. Нажмите EXIT, чтобы закрыть меню функций.



ПРЕДЫДУЩАЯ СТРАНИЦА

Перейти на предыдущую страницу. Также можно нажать кнопку REV на пульте дистанционного управления.

СЛЕДУЮЩАЯ СТРАНИЦА

Перейти на следующую страницу. Также можно нажать кнопку FWD на пульте дистанционного управления.

НАЗАД

Перейти к предыдущему файлу в списке. Также можно нажать кнопку PREV на пульте дистанционного управления.

ВПЕРЕД

Перейти к следующему файлу в списке. Также можно нажать кнопку NEXT на пульте дистанционного управления.

СТОП

Закончить чтение текста и вернуться в браузер файлов. Также можно нажать кнопку STOP на пульте дистанционного управления.

МУЗЫКА

Включить/выключить фоновую музыку. Музыкальный файл должен находиться в той же папке, что и текстовый файл.

СПИСОК

Отобразить текущий список воспроизведения. Стрелками </> выберите желаемое из списка.

ИНФО

Отобразить информацию о файле.

Во время чтения текста можно нажимать следующие кнопки на ПДУ:

STOP: Выключить текст и вернуться в браузер файлов.

FWD >>|: Перейти на следующую страницу.

REV <<|: Перейти на предыдущую страницу.

NEXT >|: Перейти к следующему файлу в списке.

PREV |<<: Перейти к предыдущему файлу в списке.

ENTER: Вывести на экран меню функций.
EXIT: Закрыть меню функций или закончить чтение текста, если меню уже закрыто.

УСТРАНЕНИЕ НЕПОЛАДОК

Если после прочтения инструкции по использованию телевизора у вас остались вопросы, обратитесь в местный авторизованный сервисный центр.
 Перед тем, как вызвать сотрудника сервисного центра, посмотрите возможное решение проблемы в таблице ниже.

пду

Проблема	Решение
Пульт не работает	<ul style="list-style-type: none"> Сели батарейки. Замените их новыми. Проверьте, подходят ли данные батарейки. Проверьте, подключен ли телевизор к электросети.

Видео и аудио

Проблема	Решение
Нет изображения (экран не горит), и нет звука	<ul style="list-style-type: none"> Проверьте, подключен ли телевизор к электросети. Нажмите POWER на телевизоре или на пульте. Переключите на другой канал. Возможны неполадки на телестудии.
Темное, некачественное изображение (экран горит), нормальный звук	<ul style="list-style-type: none"> Выберите правильный режим изображения. Отрегулируйте яркость в настройках.
Нет цветов/темное изображение/ цвета неправильные	<ul style="list-style-type: none"> Отрегулируйте насыщенность цвета в настройках видео.
На экране только снег и шум	<ul style="list-style-type: none"> Проверьте соединение с антенной. Переключите на другой канал. Возможны неполадки на телестудии.
Рябые линии или полосы	<ul style="list-style-type: none"> Отрегулируйте антенну. Разместите телевизор вдали от источников помех, таких как машины,

	неоновые вывески, фены.
Изображение двоится	<ul style="list-style-type: none"> Узконаправленная наружная антенна или кабель могут устранить проблему.
Хорошее изображение, но нет звука	<ul style="list-style-type: none"> Возможно, звук выключен. Нажмите MUTE для включения звука. Проверьте, чтобы стерео режим был включен на стерео или моно.
Звуковые помехи	<ul style="list-style-type: none"> Звуковые помехи могут возникать, если поблизости используется средство коммуникации с инфракрасным излучением (например, беспроводные наушники). Отодвиньте такое оборудование от телевизора, пока помехи не прекратятся.

Другое

Проблема	Решение
Один или несколько каналов не показываются	<ul style="list-style-type: none"> Возможно, эти каналы заблокированы. Разблокируйте их. Возможно, эти каналы назначены как пропущенные в списке каналов. Вы можете активировать их в списке каналов или выбрать их кнопками с цифрами 0-9.
Некоторые функции недоступны	<ul style="list-style-type: none"> Если опция отображается серым цветом, это означает, что опция недоступна в текущем режиме ввода.
Кнопки на панели не работают	<ul style="list-style-type: none"> Выньте штепсель из розетки и подождите несколько секунд. Затем вставьте штепсель в розетку и включите телевизор.

ВНИМАНИЕ! Не пытайтесь самостоятельно ремонтировать полуманый телевизор.

ТЕХНИЧЕСКИЕ ХАРАКТЕРИСТИКИ

Мощность: 35 Вт
 Номинальное напряжение: 220-240 В
 Номинальная частота: 50/60 Гц
 Номинальная сила тока: <1А
 Размер экрана: 24"
 HD Разрешение: 1366x768

КОМПЛЕКТАЦИЯ

LED Телевизор 1
 ИНСТРУКЦИЯ ПО ЭКСПЛУАТАЦИИ 1
 С ГАРАНТИЙНЫМ ТАЛОНОМ 1
 УПАКОВКА 1
 ПУЛЬТ ДУ 1

БЕЗОПАСНОСТЬ ОКРУЖАЮЩЕЙ СРЕДЫ. УТИЛИЗАЦИЯ



Вы можете помочь в охране окружающей среды! Пожалуйста, соблюдайте местные правила: передавайте неработающее электрическое оборудование в соответствующий центр утилизации отходов.

Производитель оставляет за собой право вносить изменения в технические характеристики и дизайн изделий.

UA

LED Телевизор

Шановний покупцю!
 Вітаємо Вас із придбанням виробу торгівельної марки "Saturn". Ми впевнені, що наші вироби будуть вірними й надійними помічниками у Вашому домашньому господарстві.
Не піддавайте пристрій різким перепадам температур. Різка зміна температури (наприклад, внесення пристрою з морозу в тепле приміщення) може викликати конденсацію вологи всередині пристрою та порушити його працездатність при вмиканні. Пристрій повинен відстоятися в теплому приміщенні не менше ніж 1,5 години. Введення пристрою в експлуатацію після транспортування проводити не раніше, ніж через 1,5 години після внесення його в приміщення.

Перед підключенням, користуванням або налаштуванням даного виробу, будь ласка, прочитайте інструкцію. Збережіть цю інструкцію для подальшого використання.



ОБЕРЕЖНО
ризик ураження
електричним струмом
не відкривати

ОБЕРЕЖНО: Щоб уникнути ризику ураження електричним струмом, не відкривайте кришку (або задню панель). При необхідності огляду або ремонту зверніться в сервісний центр.



Символ блискавки всередині трикутника попереджає користувача про неізолювану небезпечну напругу, яка може бути достатньої величини, щоби становити небезпеку ураження електричним струмом.



Знак оклику всередині трикутника попереджає користувача про важливі інструкції з експлуатації та технічного обслуговування даного продукту.

ОБЕРЕЖНО: Щоб уникнути ризику ураження електричним струмом та пожежі, не ставте телевизор поблизу джерел вологості. Не використовуйте абразивні чистячі засоби, які можуть подряпати або пошкодити РК-екран. Уникайте контакту з предметами, які можуть подряпати РК-екран.

ВАЖЛИВІ ЗАХОДИ БЕЗПЕКИ

- Прочитайте цю інструкцію.
- Збережіть цю інструкцію.
- Враховуйте всі застереження.
- Дотримуйтеся всіх вказівок.
- Не використовуйте цей апарат поблизу води.
- Протирайте лише сухою тканиною.
- Не перекривайте вентиляційні отвори. Встановіть відповідно до інструкції виробника.
- Не встановлюйте поблизу будь-яких джерел тепла, таких як радіатори, обігрівачі, печі, або інша апаратура (включаючи підсилювачі), які виробляють тепло.
- Не нехтуйте заходами безпеки поляризованого або заземлюючого штепселя. Поляризований штепсель має два контакти, один ширше, ніж інший. Штепсель із заземленням має два контакти і третій заземлювальний

контакт. Широкий контакт або додатковий контакт заземлення служать для вашої безпеки. Якщо штепсель не підходить до вашої розетки, зверніться до електрика для заміни застарілої розетки.

10. Захищайте шнур живлення від натягування і здавлювання, особливо в області штепселя, розетки і місця, де він виходить з апарату.

11. Обладнання повинно щільно з'єднуватися з заземленою розеткою для безпеки використання.

12. Використовуйте тільки пристосування/ аксесуари, рекомендовані виробником.

13. Використовуйте тільки з візком, стеном, штативом, кронштейном або столом, рекомендованим виробником, або тими, що продаються разом з апаратом.

При використанні візка будьте обережні при переміщенні візка/



КРІПЛЕННЯ КРОНШТЕЙНА

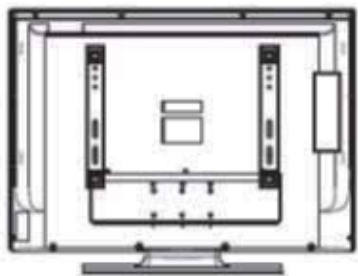

Малюнок 1

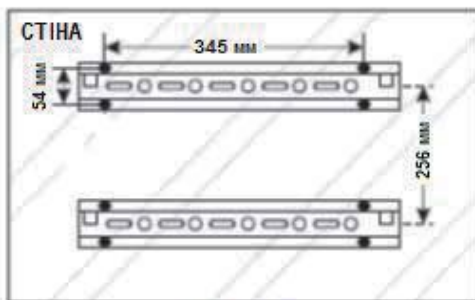

Малюнок 2

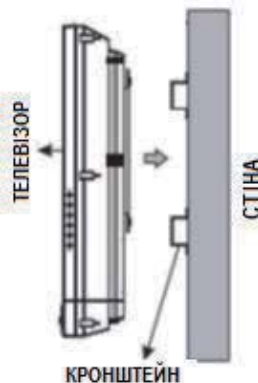

Малюнок 3

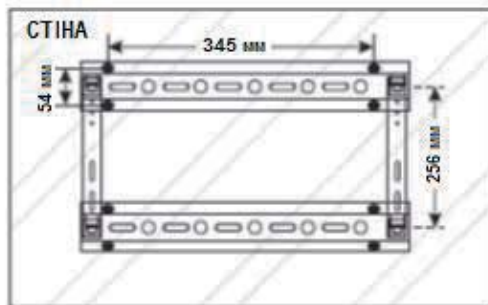

Малюнок 4

пристрою, щоб уникнути травм при перекиданні.

14. Вимикайте апарат з електромережі під час грози або якщо не використовуєте його тривалий час.

15. Всі роботи з обслуговування повинні проводитися кваліфікованим персоналом. Ремонт необхідний при будь-якому пошкодженні пристрою, наприклад, шнура живлення або штепселя, попаданні вологи або сторонніх предметів всередину апарату, або якщо апарат упав.

16. Заборонено розміщувати на телевізорі предмети, наповнені рідиною, наприклад, вази.

17. Розетка є пристроєм відключення апарату і повинна бути в легкодоступному місці.

18. Штепсель є пристроєм відключення апарату і повинен бути в легкодоступному місці.

Термін служби – 6 років.

До введення в експлуатацію термін зберігання не обмежений.

1. Спочатку покладіть м'яку тканину на стіл і покладіть телевізор на стіл обережно, щоб не подряпати екран.

2. Викруткою викрутіть 6 гвинтів, які кріпляться на підставці (у напрямку стрілки, див. мал.1) Зніміть підставку акуратно, щоб не впустити її і не загубити гвинти.

3. Кроки по встановленню кріплення (Див. малюнки 1 - 4):

Крок 1: Вирішіть, чи потрібна вам прокладка за кронштейном.

Крок 2: Закріпіть кронштейни на стіні 8 шурупами (Див. мал.2)

Крок 3: Переконайтеся, що кронштейни закріплені рівно і паралельно.

Крок 4: Надійно закріпіть телевізор на кронштейнах.

Для надійності проконсультуйтеся з фахівцем-монтажником.

Якщо ви використовуєте прокладку між стіною і кронштейном, то купіть довші шурупи.

Примітка:

1. Можливе встановлення на підставці.

2. Настійно рекомендується скористатися послугами професіонала.

3. Кронштейн можна кріпити до таких поверхонь:

- Гіпсокартонна стіна
- Гіпсокартонна стеля
- Дерев'яна стіна

ПУЛЬТ ДИСТАНЦІЙНОГО КЕРУВАННЯ (ПДК)

Спрямуйте пульт на сенсорне віконце телевізора. Предмети між пультом і сенсорним віконцем можуть заважати функціонуванню.



Вказівки з використання ПДК

1. Не піддавайте пульт дистанційного керування впливу вологи, не залишайте його у вологому місці.

2. Не залишайте пульт дистанційного керування під прямими сонячними променями. Висока температура може призвести до деформації пластику.

3. ПДК може погано працювати, якщо на сенсорне віконце телевізора потрапляє яскраве світло. У такому випадку змініть кут освітлення телевізора або піднесіть пульт ближче до сенсорного віконця.

ВСТАНОВЛЕННЯ БАТАРЕЙОК

Якщо пульт дистанційного керування не працює, замініть батарейки в пульті дистанційного керування.

1. Відкрийте кришку відсіку для батарейок.

2. Вставте дві батарейки типу AAA. (Дотримуйтеся напрямку (+) і (-) як узказано у відсіку.)

3. Закрийте кришку.

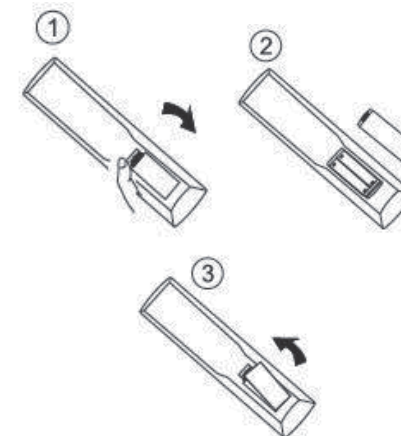

Вказівки з використання батарейок

Неправильне використання батарейок може призвести до витoku хімікатів та/ або вибуху. Обов'язково виконайте наступне:

- Розташуйте батарейки відповідно знакам (+) і (-).
- Різні типи батарейок мають різні характеристики. Не використовуйте одночасно батарейки різних типів.
- Не використовуйте одночасно нові й старі батарейки. Через це нові

батарейки сідають швидше, а старі можуть потекти.

- Виймайте батарейки як тільки вони сідають. Хімікати, що витікають з батарейок, можуть викликати подразнення шкіри. Якщо виявлено витік хімікатів, витріть ганчіркою.
- Якщо пульт дистанційного керування не використовується протягом тривалого часу, вийміть батарейки з пульта дистанційного керування.
- Батарейки не повинні піддаватися надмірному впливу тепла, наприклад сонячного світла, вогню, тощо.

ЗАДНЯ ПАНЕЛЬ

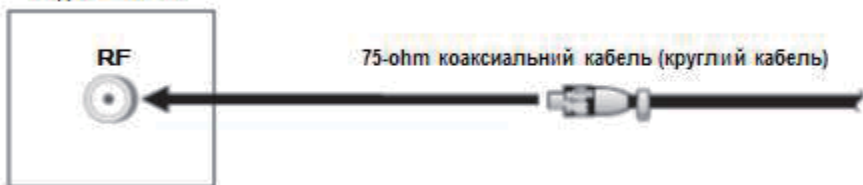

Примітка:

- Рекомендується використовувати 75-ohm коаксіальний кабель для усунення перешкод і шумів, які можуть виникнути через радіохвилі.
- Антенний кабель не повинен переплітатися зі шнуром живлення.

Підключення до електромережі

Вставте штепсель шнура живлення у зручно розташовану розетку.

Примітка:

- Цей продукт повинен працювати тільки від типу джерела живлення, вказаного на заводській таблиці.

Роз'єми

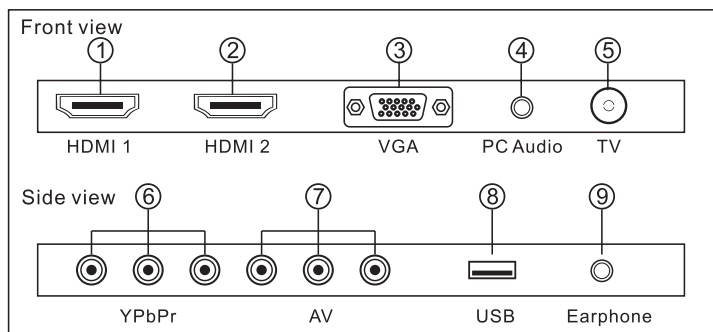

ПІДКЛЮЧЕННЯ АНТЕНИ

Встановіть телевізор у кімнаті, де пряме світло не падатиме на екран. Повна темрява або віддзеркалення на екрані, може призвести до стомлюваності очей. М'яке і непряме освітлення рекомендується для комфортного перегляду. Для оптимальної передачі кольору потрібен хороший сигнал, тому, як правило, потрібно підключити зовнішню антену. Точний тип і положення антени буде залежати від вашої конкретної області.

- Завжди виймайте шнур живлення з розетки, якщо не використовуєте прилад протягом тривалого часу.

ОПИС ВИРОБУ

Кнопки на панелі керування

VOL+/-: Гучність.
 CH+/-: Перемикання каналів.
 MENU: Інфо або вихід з меню.
 SOURCE: Вибір джерела
 POWER: Увімкнення/ вимкнення телевізора.

1	HDMI 1 вхід: Цифровий сигнал з роз'єму HDMI відео.
2	HDMI 2 вхід.
3	VGA вхід модельованого сигналу ПК.
4	PC AUDIO вхід.
5	Антенна 75 Ohm.
6	YPbPr: вхід для роздільної передачі сигналів кольоровості.
7	AVвхід: Зовнішній вхід AV сигналу і відповідні правий/лівий входи звукових каналів.
8	USB вхід.
9	Вихід для навушників.

ПУЛЬТ ДИСТАНЦІЙНОГО КЕРУВАННЯ

- **[POWER]** Увімкнення та вимкнення телевізора (режим очікування).
- **[MUTE]** Вимкнення/ увімкнення звуку.
- **[0-9]** Вибір каналів між 0-9.
- **[-/»]** Кнопка для введення багатозначного номера каналу.
- **[CD]** Повернення до попереднього каналу.
- **[FREEZE]** Натисніть, щоб зображення замгло.
- **[ASPECT]** Вибір формату зображення.
- **[SLEEP]** Встановлення часу автоматичного вимкнення.
- **[DISPLAY]** відображення інформації.
- **[SOURCE]** Відображення меню вхідного джерела.
- **[▲/▼/◀/▶/ENTER]** Кнопки для вибору елементів меню на екрані та установки функцій.
- **[MENU]** Відображення меню на екрані.
- **[EXIT]** Вихід з меню на екрані.
- **[VOL+ /VOL-]** Регулювання гучності звуку.
- **[MEDIA]** Вибір MEDIA-режиму.
- **[PMODE]** Вибір режиму зображення.
- **[SMODE]** Вибір режиму звуку.
- **[CH+ /CH-]** Перемикання каналів.
- **[AUTO]** Автоматичне налаштування зображення в режимі ПК.
- **[REPEAT]** Вибір режиму повтору.
- **[PLAY/PAUSE]** Кнопка паузи/ відтворення.
- **[STOP]** Кнопка СТОП.

- **[REV/◀◀]** Швидке перемотування назад у режимі перегляду.
- **[FWD/▶▶]** Швидке перемотування вперед у режимі перегляду.
- **[PREV/|◀◀]** Перехід до попереднього файлу в режимі перегляду.
- **[NEXT/▶▶]** Перехід до наступного файлу в режимі перегляду.
- **[FAV]** Відображення списку улюблених каналів.
- **[FAV-/FAV+]** Прокрутка вгору/ вниз списку улюблених каналів.
- **[GOTO]** Перехід до призначеного заголовку або глави.
- **[ЧЕРВОНА, ЗЕЛЕНА, ЖОВТА, СИНЯ]** кнопки відповідних за кольором функцій меню.

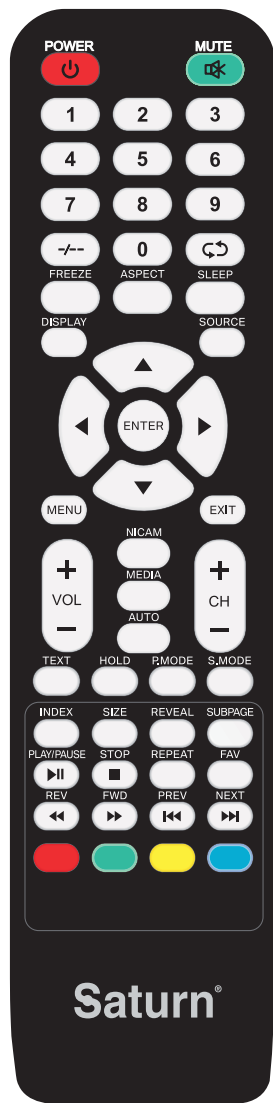

ВИБІР ВХІДНОГО СИГНАЛУ

Натисніть кнопку SOURCE, щоб відобразити список вхідних джерел. Натисніть кнопки ▼/▲, щоб обрати бажане джерело для перегляду. Натисніть кнопку ENTER, щоб активувати вхідне джерело. Натисніть кнопку EXIT по закінченні.

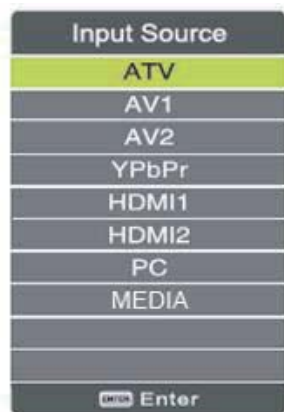

МЕНЮ КАНАЛІВ

Натисніть кнопку MENU, щоб відобразити головне меню. Натисніть кнопки ◀/▶, щоб обрати CHANNEL в головному меню. Висвітиться перша в списку опція.



1. Натисніть кнопки ▼/▲, щоб обрати опцію, яку ви хочете налаштувати.
2. Натисніть кнопку ENTER для налаштування.
3. Після закінчення налаштування натисніть кнопку MENU, щоб зберегти налаштування і повернутися до попереднього меню.

Автоматичний пошук каналів

Натисніть кнопки ▼/▲, щоб обрати Auto Tuning, потім натисніть кнопку ENTER, щоби почати автоматичний пошук.

Ручний пошук каналів

Натисніть кнопки ▼/▲, щоб обрати ATV Manual Tuning, потім натисніть кнопку ENTER, щоб увійти в додаткове меню.



Current CH: Призначити номер каналу.

Color system: Обрати систему кольоровості (PAL/SECAM/NTSC).

Sound System: Обрати звукову систему (DK/BG/MN/I).

Fine-Turn: Тонке налаштування частоти каналу.

Search: Натисніть кнопку ▶ для пошуку вниз на даній частоті, натисніть кнопку ◀ для пошуку вгору.

Редагування програм

Натисніть кнопки ▼/▲, щоб обрати Programme Edit, потім натисніть кнопку ENTER, щоб увійти в додаткове меню.

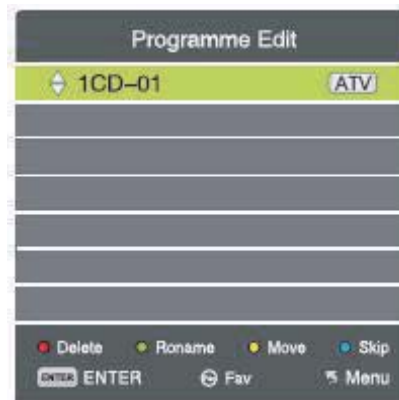

- Натисніть червону кнопку, щоби вилучити обраний канал.
- Натисніть зелену кнопку, щоби перейменувати обраний канал.
- Натисніть жовту кнопку і кнопки ▼/▲, щоби перемістити обраний канал.

- Натисніть синю кнопку, щоби пропустити обраний канал.
- Натисніть кнопку FAV, щоби занести обраний канал у список улюблених.

МЕНЮ ЗОБРАЖЕННЯ

Натисніть кнопку MENU, щоб відобразити головне меню. Натисніть кнопки ◀/▶, щоб обрати PICTURE в головному меню. Висвітиться перша в списку опція.

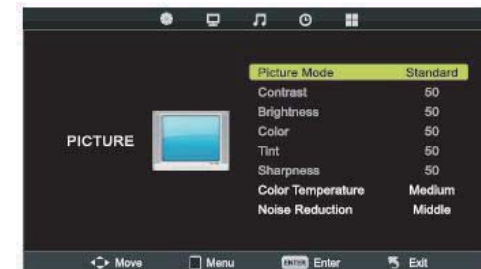

1. Натисніть кнопки ▼/▲, щоб обрати опцію, яку ви хочете налаштувати.
2. Натисніть кнопку ENTER для налаштування.
3. Після закінчення налаштування натисніть кнопку MENU, щоб зберегти налаштування та повернутися до попереднього меню.

Режим зображення

Натисніть кнопки ▼/▲, щоб вибрати Picture Mode, потім натисніть кнопку ENTER, щоб увійти в додаткове меню. Натисніть кнопки ▼/▲ для вибору. (Доступні режими: Динамічний, Стандартний, М'який, Користувача). Ви можете змінювати ступінь контрастності, яскравості, кольоровості та чіткості зображення в режимі Користувача.

Підказка: Ви можете натиснути кнопку P.MODE на пульті дистанційного керування, щоби змінити режим зображення.

Контраст/ Яскравість/ Колір/ Тон (Тільки для NTSC)

Натисніть кнопки ▼/▲ для вибору, потім натисніть кнопку ENTER, щоб увійти в додаткове меню. Натисніть кнопки ◀/▶ для налаштування.

Чіткість

Натисніть кнопки ▼/▲, щоб обрати Sharpness, потім натисніть кнопку ENTER, щоб увійти в додаткове меню. Натисніть кнопки ◀/▶ для налаштування.

Колірна температура

Натисніть кнопки ∇/\blacktriangle , щоб обрати Color Temperature, потім натисніть кнопку ENTER, щоб увійти в додаткове меню. Натисніть кнопки ∇/\blacktriangle для налаштування (Холодний/ Нормальний/ Теплий).

Пониження шумів

Натисніть кнопки ∇/\blacktriangle , щоб обрати Noise Reduction, потім натисніть кнопку ENTER, щоб увійти в додаткове меню. Натисніть кнопки ∇/\blacktriangle для налаштування (Вимкнено/ Низький/ Середній/ Високий).

ЗВУКОВЕ МЕНЮ

Натисніть кнопку MENU, щоб відобразити головне меню. Натисніть кнопки $\blacktriangle/\blacktriangleright$, щоб обрати SOUND в головному меню. Висвітиться перша в списку опція.



1. Натисніть кнопки ∇/\blacktriangle , щоб обрати опцію, яку ви хочете налаштувати.
2. Натисніть кнопку ENTER для налаштування.
3. Після закінчення налаштування натисніть кнопку MENU, щоб зберегти налаштування та повернутися до попереднього меню.

Режим звуку

Натисніть кнопки ∇/\blacktriangle , щоб обрати Sound Mode, потім натисніть кнопку ENTER щоб увійти в додаткове меню. Натисніть кнопки ∇/\blacktriangle для вибору. (Доступні режими: Стандартний, Музика, Кіно, Спорт, Користувача) Ви можете змінювати ступінь високих і низьких частот в режимі Користувача.
Підказка: Ви можете натиснути кнопку S.MODE на пульті дистанційного керування, щоби змінити режим звуку.

Баланс високих і низьких частот

Натисніть кнопки ∇/\blacktriangle для вибору, потім натисніть кнопку ENTER, щоб увійти в додаткове меню. Натисніть кнопки $\blacktriangle/\blacktriangleright$ для налаштування.

Автоматична гучність

Натисніть кнопки ∇/\blacktriangle , щоб обрати Auto Volume, потім натисніть кнопку ENTER, щоб активувати або деактивувати.

МЕНЮ ТАЙМЕРА (ГОДИННИКА)

Натисніть кнопку MENU, щоб відобразити головне меню. Натисніть кнопки $\blacktriangle/\blacktriangleright$, щоб обрати TIME в головному меню. Висвітиться перша в списку опція.



1. Натисніть кнопки ∇/\blacktriangle , щоб обрати опцію, яку ви хочете налаштувати.
2. Натисніть кнопку ENTER для налаштування.
3. Після закінчення налаштування натисніть кнопку MENU, щоб зберегти налаштування та повернутися до попереднього меню.

Час вимкнення

Натисніть кнопки ∇/\blacktriangle , щоб обрати Sleep Timer, потім натисніть кнопку ENTER, щоб увійти в додаткове меню. Натисніть кнопки ∇/\blacktriangle для вибору. (Вимкнено / 10хв / 20хв / 30хв / 60хв / 90хв / 120хв / 180хв / 240хв)

Час автоматичного вимкнення

Натисніть кнопки ∇/\blacktriangle , щоб обрати Auto Sleep, потім натисніть кнопку ENTER, щоб увійти в додаткове меню. Натисніть кнопки ∇/\blacktriangle для вибору. (Вимкнено/ 3години/ 4години/ 5годин)

Екранний таймер

Натисніть кнопки ∇/\blacktriangle , щоб обрати OSD Timer, потім натисніть кнопку ENTER, щоб увійти в додаткове меню. Натисніть кнопки ∇/\blacktriangle для вибору. (5с/ 10с/ 15с)

МЕНЮ ОПЦІЙ

Натисніть кнопку MENU, щоб відобразити головне меню. Натисніть кнопки $\blacktriangle/\blacktriangleright$, щоб обрати OPTION в головному меню. Висвітиться перша в списку опція.



1. Натисніть кнопки ∇/\blacktriangle , щоб обрати опцію, яку ви хочете налаштувати.
2. Натисніть кнопку ENTER для налаштування.
3. Після закінчення налаштування натисніть кнопку MENU, щоб зберегти налаштування та повернутися до попереднього меню.

Мова екрана

Натисніть кнопки ∇/\blacktriangle , щоб обрати OSD Language, потім натисніть кнопку ENTER, щоб увійти в додаткове меню. Натисніть кнопки $\blacktriangle/\blacktriangleright$ для вибору.

Формат зображення

Натисніть кнопки ∇/\blacktriangle , щоб обрати Aspect Ratio, потім натисніть кнопку ENTER, щоб увійти в додаткове меню. Натисніть кнопки ∇/\blacktriangle для вибору формату.

Синій екран

Натисніть кнопки ∇/\blacktriangle , щоб обрати Blue Screen, потім натисніть кнопку ENTER щоб активувати або деактивувати.

Блокування кнопок

Натисніть кнопки ∇/\blacktriangle , щоб обрати Key Lock, потім натисніть кнопку ENTER щоб активувати або деактивувати.

Скидання

Натисніть кнопки ∇/\blacktriangle , щоб обрати Reset, потім натисніть кнопку ENTER для скидання налаштувань.

Оновлення програмного забезпечення (USB)

Натисніть кнопки ∇/\blacktriangle , щоб обрати Software Update (USB), потім натисніть кнопку ENTER, щоб оновити програмне забезпечення через USB.

МЕНЮ ЕКРАНА

Натисніть кнопку MENU, щоб відобразити головне меню. Натисніть кнопки $\blacktriangle/\blacktriangleright$, щоб обрати SCREEN в головному меню. Висвітиться перша в списку опція. (Меню екрана доступно в режимі ПК.)



1. Натисніть кнопки ∇/\blacktriangle , щоб обрати опцію, яку ви хочете налаштувати.
2. Натисніть кнопку ENTER для налаштування.
3. Після закінчення налаштування натисніть кнопку MENU, щоб зберегти налаштування та повернутися до попереднього меню.

Автоматичне налаштування

Натисніть кнопки ∇/\blacktriangle , щоб обрати Auto Adjust, потім натисніть кнопку ENTER, щоб почати автоматичне налаштування.

Горизонталь/ Вертикаль/ Годинник/ Фаза

Натисніть кнопки ∇/\blacktriangle для вибору, потім натисніть кнопку ENTER, щоб увійти в додаткове меню. Натисніть кнопки $\blacktriangle/\blacktriangleright$ для налаштування.

ПЕРЕГЛЯД USB MEDIA

На цьому телевізорі можна переглядати і прослуховувати різноманітні файли з фотографіями, фільмами і музикою з пристрою USB. Для використання цієї функції спершу вставте пристрій USB з файлами у відповідний роз'єм на бічній панелі телевізора. Потім оберіть MEDIA зі списку джерел або натисніть кнопку MEDIA на пульті дистанційного керування.

ОБЗОР МЕНЮ MEDIA

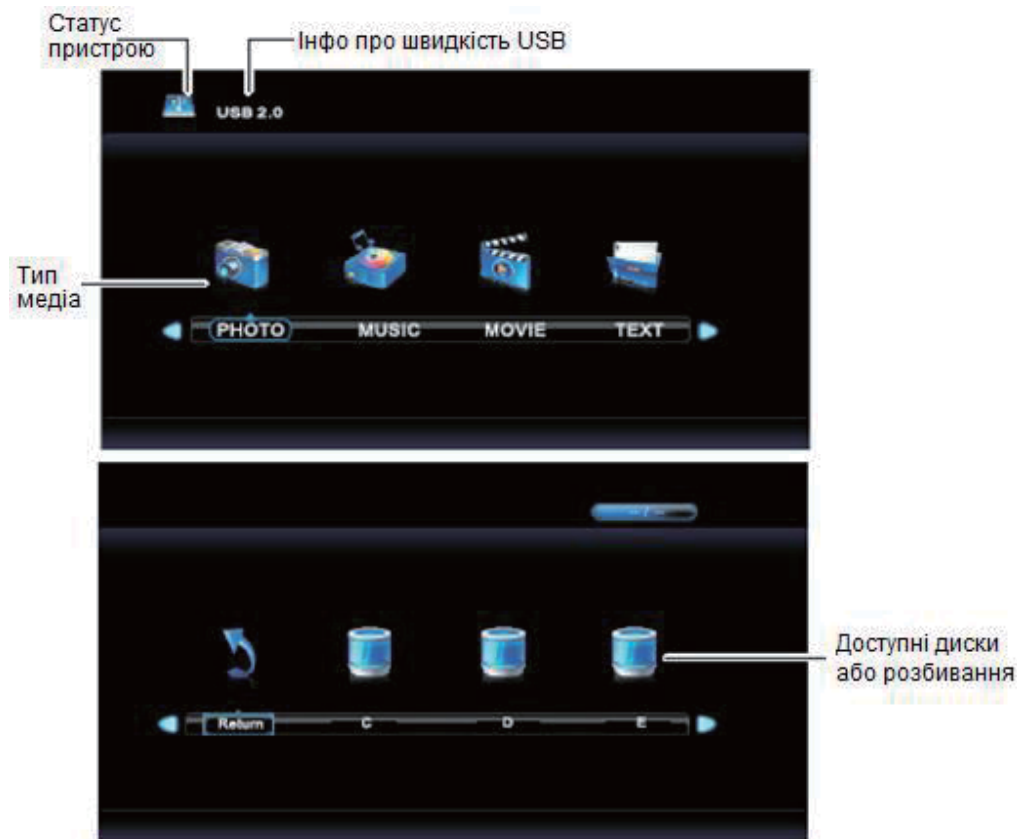

ТИП MEDIA

Показує типи media файлів, які можна обрати для перегляду. Натискайте кнопки ◀, щоб обирати між PHOTO, MUSIC, MOVIE, TEXT (фото, музика, кіно, текст). Відображуватимуться тільки ті файли, які відповідають вибраній категорії.

СТАТУС ПРИСТРОЮ

Висвічується, коли приєднаний USB. Якщо цей значок сірого кольору, то пристрій не під'єднаний або він несумісний з телевізором.

ІНФО ПРО ШВИДКІСТЬ USB

Відображає стандартну швидкість під'єданого пристрою.

ДОСТУПНІ ДИСКИ АБО РОЗБИВАННЯ

Тут відображаються диски або розбиття, доступні на під'єданому

пристрої USB. Якщо ви дали імена дисків розбиттям, вони не будуть відображатися. Будуть відображатися тільки Disk C, Disk D, Disk E і т.д. Зверніть увагу, що літери дисків не обов'язково збігаються, коли той самий пристрій під'єднано до комп'ютера. Диски показані по порядку, починаючи з диска C. Натисніть кнопки ▼/▲, щоб обрати бажаний диск і натисніть кнопку ENTER, щоб подивитися вміст диска і гортати файли.

Вибір і перегляд медіа-файлів

Після того, як ви обрали тип носія і диск, відобразиться екран перегляду файлів.



ПОТОЧНИЙ ДИСК/ПАПКА

Відображає поточний диск і папку.

СТРІЛКА НАЗАД

Натисніть кнопку ENTER коли цей значок горить, щоб повернутися в меню MEDIA і обрати інший тип файлу або диск.

СТРІЛКА ВГОРУ НА ПАПКУ

Перебуваючи в суб-папці або директорії, ви можете натиснути кнопку ENTER коли цей значок горить, щоб повернутися в попередню папку/директорію.

ПАПКИ/ДИРЕКТОРІЇ

Ці значки показують папки/директорії на диску. Ви можете стрілочками переміщати виділені файли, потім натисніть ENTER, щоб відкрити виділену папку.

МЕДІА-ФАЙЛИ

Відображаються медіа-файли в поточній папці, які сумісні з раніше обраним типом носія (фото, музика, кіно чи текст). За допомогою стрілок виберіть бажаний файл. При виділенні обраної опції інформація про фото з'явиться праворуч. Коли файл виділений (обрамлений квадратом), то доступні наступні функції:

- Натисніть ENTER, щоб розпочати відтворення.
- Натисніть червону кнопку, щоб вилучити файл з диска.

СЛАЙД-ШОУ

Під час перегляду фотографій можна вивести на екран меню функцій, натиснувши кнопку ENTER. Стрілками ◀/▶ оберіть функцію і натисніть ENTER, щоб її активувати. Натисніть EXIT, щоб закрити меню функцій.



ПОВТОР

Ви можете змінювати режим повтору слайд-шоу:

REPEAT NONE (не повторювати) - деактивувати функцію повтору. Коли список відтворення закінчиться, на екрані з'явиться браузер файлів.

REPEAT 1 - Постійно повторювати поточне фото.

REPEAT ALL - Постійно повторювати весь список фотографій.

МУЗИКА

Увімкнути/вимкнути фонову музику, яка грає під час слайд-шоу. Музичні файли повинні бути розташовані в тій самій папці, що і фотографії для слайд-шоу.

СПИСОК ВІДТВОРЕННЯ

Відобразити поточний список відтворення. Стрілками ▼/▲ обирайте бажане зі списку.

ІНФО

Відобразити інформацію про фото.

ПОВЕРНУТИ ЗА ГОДИННИКОВОЮ СТРІЛКОЮ

Повернути дане фото за годинниковою стрілкою на 90°.

ПОВЕРНУТИ ПРОТИ ГОДИННИКОВОЇ СТРІЛКИ

Повернути дане фото проти годинникової стрілки на 90°.

НАБЛИЗИТИ

(збільшити) поточне фото.

ВІДДАЛИТИ

Віддалити (зменшити) поточне фото.

ПОСУНУТИ ФОТО

Коли фото наближене, користуйтеся цією функцією і стрілочками, щоб посунути зображення.

Під час перегляду слайд-шоу можна натискати наступні кнопки на ПДК:

PLAY/PAUSE: Пауза/ поновлення слайд-шоу.

STOP: Закінчити слайд-шоу і повернутися в браузер файлів.

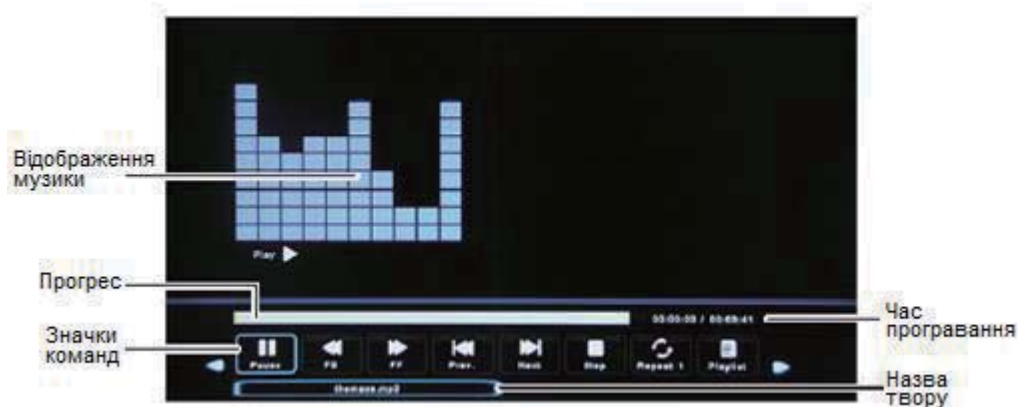

ПОВТОР

Ви можете змінювати режим повтору: REPEAT NONE (не повторювати) - деактивувати функцію повтору. Коли список відтворення закінчиться, на екрані з'явиться браузер файлів.

REPEAT 1 - Постійно повторювати поточний твір.
REPEAT ALL- Постійно повторювати весь список творів.

Режим повтору можна змінити, натиснувши кнопку REPEAT на пульті дистанційного керування.

ПЕРЕХІД ДО МОМЕНТУ

Використовуйте кнопки з цифрами на ПДК, щоби ввести час (HH:MM:SS - години, хвилини, секунди), до якого перейти в поточному творі.

Під час прослуховування музики можна натискати наступні кнопки на ПДК:

PLAY/PAUSE: Пауза/ поновлення відтворення.

NEXT >>]: Перейти до наступного фото у списку відтворення.

PREV |<<: Перейти до попереднього фото у списку відтворення.

ENTER: Вивести на екран меню функцій.

EXIT: Закрити меню функцій або закінчити перегляд слайд-шоу, якщо меню вже закрито.

ПРОСЛУХОВУВАННЯ МУЗИКИ

Під час прослуховування музики можна вивести на екран меню функцій, натиснувши кнопку ENTER. Стрілками </> оберіть функцію і натисніть ENTER, щоби її активувати. Натисніть EXIT, щоби закрити меню функцій.

STOP: Закінчити прослуховування і повернутися в браузер файлів.

NEXT >>]: Перейти до наступного твору в списку.

PREV |<<: Перейти до попереднього твору в списку.

EXIT: Закінчити прослуховування і повернутися в браузер файлів.

ПЕРЕГЛЯД ФІЛЬМУ

Під час перегляду фільму можна вивести на екран меню функцій, натиснувши кнопку ENTER. Стрілками </> оберіть функцію і натисніть ENTER, щоби її активувати. Натисніть EXIT, щоби закрити меню функцій.



ПОВТОР

Ви можете змінювати режим повтору: REPEAT NONE (не повторювати) - деактивувати функцію повтору. Коли список відтворення закінчиться, на екрані з'явиться браузер файлів. REPEAT 1 - Постійно повторювати поточний фільм.

REPEAT ALL- Постійно повторювати всі фільми в поточному списку відтворення.

ПОВТОР A-B (SET A)

Щоби встановити постійний повтор від точки A до точки B, натисніть ENTER для встановлення точки A, значок зміниться на "SET B", а відтворення продовжиться. При досягненні бажаного моменту натисніть ENTER знову, щоби встановити точку B. Тепер відтворення буде повторювати позначений проміжок A-B. Щоби скасувати повтор, натисніть ENTER на значку "SET NONE".

СПИСОК ВІДТВОРЕННЯ

Відобразити поточний список відтворення. Стрілками </> вибирайте бажане зі списку.

ІНФО

Відобразити інформацію про файл.

УПОВІЛЬНИТИ

Натисніть ENTER, щоби змінити швидкість уповільненого відтворення.

ПОКАДРОВО

Натисніть ENTER на цьому значку, щоби зробити паузу і дивитися кадр за кадром. Натисніть PLAY / PAUSE, щоби поновити нормальне відтворення.

ПЕРЕХІД ДО МОМЕНТУ

Використовуйте кнопки з цифрами на ПДК, щоби ввести час (HH:MM:SS - години, хвилини, секунди), до якого перейти в поточному фільмі.

НАБЛИЗИТИ

Наблизити (збільшити) поточне зображення.

ВІДДАЛИТИ

Віддалити (зменшити) поточне зображення.

ФОРМАТ ЗОБРАЖЕННЯ

Змінити формат зображення.

ПОСУНУТИ КАРТИНКУ

Коли картинка наближена, використовуйте цю функцію і стрілки, щоби посунути картинку.

Під час перегляду фільму/ відео можна натискати наступні кнопки на ПДК:

PLAY/PAUSE: Пауза/ поновлення перегляду.

STOP: Закінчити перегляд і повернутися в браузер файлів.

FWD >>>: Швидке перемотування вперед.

REV <<<: Швидке перемотування назад.

NEXT >>]: Перейти до наступного файлу в списку.

PREV |<<: Перейти до попереднього файлу в списку.

ENTER: Вивести на екран меню функцій.

EXIT: Закрити меню функцій або закінчити перегляд фільму/ відео, якщо меню вже закрито.

Примітка:

Є ряд різних відео форматів і кодеків, доступних для стиснення та зберігання цифрового відео. Цей телевизор підтримує не всі кодеки. Якщо виникає повідомлення на екрані "Unsupported File", спробуйте перекодувати відео файл за допомогою іншого кодека або формату.

ТЕКСТ

Відтворення звичайних текстових файлів (з розширенням .txt) підтримується в режимі USB media. Під час читання тексту можна вивести на екран меню функцій, натиснувши кнопку ENTER. Стрілками </> оберіть функцію і натисніть ENTER, щоби її активувати. Натисніть EXIT, щоби закрити меню функцій.



ПОПЕРЕДНЯ СТОРІНКА

Перейти на попередню сторінку. Також можна натиснути кнопку REV на пульті дистанційного керування.

НАСТУПНА СТОРІНКА

Перейти на наступну сторінку. Також можна натиснути кнопку FWD на пульті дистанційного керування.

НАЗАД

Перейти до попереднього файлу в списку. Також можна натиснути кнопку PREV на пульті дистанційного керування.

ВПЕРЕД

Перейти до наступного файлу в списку. Також можна натиснути кнопку NEXT на пульті дистанційного керування.

СТОП

Закінчити читання тексту і повернутися в браузер файлів. Також можна натиснути кнопку STOP на пульті дистанційного керування.

МУЗИКА

Увімкнути / вимкнути фонову музику. Музичний файл повинен знаходитися в тій самій папці, що і текстовий файл.

СПИСОК

Відобразити поточний список відтворення. Стрілками ▼/▲ оберіть бажане зі списку.

ИНФО

Відобразити інформацію про файл.

Під час читання тексту можна натискати наступні кнопки на ПДК:

STOP: Вимкнути текст і повернутися в браузер файлів.

FWD ►►: Перейти на наступну сторінку.

REV ◀◀: Перейти на попередню сторінку.

NEXT ►►]: Перейти до наступного файлу в списку.

PREV]◀◀: Перейти до попереднього файлу в списку.

ENTER: Вивести на екран меню функцій.

EXIT: Закрити меню функцій або закінчити читання тексту, якщо меню вже закрито.

УСУНЕННЯ НЕСПРАВНОСТЕЙ

Якщо після прочитання інструкції з використання телевізора у вас залишилися питання, зверніться в місцевий сервісний центр.

Перед тим, як викликати співробітника сервісного центру, подивіться можливе рішення проблеми в таблиці нижче.

ПДК

Проблема	Рішення
Пульти не працює	•Сіли батарейки. Замініть їх новими. •Перевірте, чи підходять дані батарейки.

	•Перевірте, чи підключений телевізор до електромережі.
--	--

Відео и аудіо

Проблема	Рішення
Немає зображення (екран не світиться), і немає звуку	•Перевірте, чи підключений телевізор до електромережі. •Натисніть POWER на телевізорі або на пульті. •Переключіть на інший канал. Можливі неполадки на телестудії.
Темне, неякісне зображення (екран світиться), нормальний звук	•Оберіть правильний режим зображення. •Відрегулюйте яскравість в налаштуваннях.
Немає кольорів/ темне зображення/ кольори неправильні	•Відрегулюйте насиченість кольору в налаштуваннях відео.
На екрані тільки сніг і шум	•Перевірте з'єднання з антеною. •Переключіть на інший канал. Можливі неполадки на телестудії.
Рябі лінії або смуги	•Відрегулюйте антену. •Розташуйте телевізор подалі від джерел перешкод, таких як машини, неонові вивіски, фени.
Зображення двоїться	•Вузьконаправлена зовнішня антена або кабель можуть усунути проблему.
Гарне зображення, але немає звуку	•Можливо, звук вимкнений. Натисніть MUTE, щоб увімкнути звук. •Перевірте, щоб стерео режим був увімкнений на стерео або моно.
Звукові перешкоди	•Звукові перешкоди можуть виникати, якщо поблизу використовується засіб комунікації з інфрачервоним випромінюванням (наприклад, бездротові навушники). Відсуньте таке обладнання від телевізора, поки перешкоди не припиняться.

Інше

Проблема	Рішення
Один або декілька каналів не показуються	•Можливо, ці канали заблоковані. Розблокуйте їх. •Можливо, ці канали призначені як пропущені в списку каналів. Ви можете активувати їх в списку каналів або обрати їх кнопками з цифрами 0-9.
Деякі функції недоступні	•Якщо опція налаштування сірого кольору, це означає, що опція недоступна в поточному режимі введення.
Кнопки на панелі не працюють	•Вийміть штепсель з розетки і зачекайте кілька секунд. Потім вставте штепсель в розетку і увімкніть телевізор.

УВАГА! Не намагайтеся самостійно ремонтувати поламаний телевізор.

ТЕХНІЧНІ ХАРАКТЕРИСТИКИ

Потужність:	35 Вт
Номинальна напруга:	220-240 В
Номинальна частота:	50/60 Гц
Номинальна сила струму:	< 1 А
Розмір екрана:	24"
HD роздільна здатність:	1366x768

КОМПЛЕКТАЦІЯ

LED Телевізор	1
ІНСТРУКЦІЯ З ЕКСПЛУАТАЦІЇ	1
З ГАРАНТІЙНИМ ТАЛОНОМ	1
УПАКОВКА	1
ПУЛЬТ ДК	1

БЕЗПЕКА НАВКОЛИШНЬОГО СЕРЕДОВИЩА. УТИЛІЗАЦІЯ



Ви можете допомогти в охороні навколишнього середовища! Будь ласка, дотримуйтесь місцевих правил: передавайте непрацююче електричне обладнання у відповідний центр утилізації відходів.

Виробник залишає за собою право вносити зміни в технічні характеристики й дизайн виробів.



Saturn®

МЕЖДУНАРОДНЫЕ ГАРАНТИЙНЫЕ ОБЯЗАТЕЛЬСТВА

INTERNATIONAL MANUFACTURER'S WARRANTY

МІЖНАРОДНІ ГАРАНТІЙНІ ЗОБОВ'ЯЗАННЯ

MEZINÁRODNÍ ZÁRUKA

GB

INTERNATIONAL MANUFACTURER'S WARRANTY

The Warranty is provided for the period of 2 years or more if the Law on User Right of the country where the appliance was bought provides for a greater minimum warranty period.

All terms of warranty comply with to the Law on Protection of the Consumer Rights and are governed by the legislation of the country where the product was bought. The warranty and free of charge repair are provided in any country where the product is delivered to by Saturn Home Appliances or authorized representative thereof, and where no restriction of import or other legal provisions interfere with rendering of warranty services and free of charge repair.

Cases uncovered by the warranty and free of charge repair:

1. Guarantee coupon is filled in improperly.
2. The product has become inoperable because of the Buyer's nonobservance of the service regulations indicated in the instruction.
3. The product was used for professional, commercial or industrial purposes (except for the models, specially intended for this purpose that is indicated in the instruction).
4. The product has external mechanical damage or damage caused by penetration of the liquid inside, dust, insects and other foreign objects.
5. The product has damages caused by non-observance of the rules of power supply from batteries, mains or accumulators.
6. The product was exposed to opening, repair or modification of design by the persons, unauthorized to repair; independent cleaning of internal mechanisms etc. was made.
7. The product has natural wear of parts with limited service life, expendables etc.
8. The product has deposits of scale inside or outside of fire-bar elements, irrespective of used water quality.
9. The product has damages caused by effect of high (low) temperatures or fire on non-heat resistant parts of the product.
10. The product has damages of accessories and nozzles which are included into the complete set of product shipment (filters, grids, bags, flasks, cups, covers, knives, sealing rings, graters, disks, plates, tubes, hoses, brushes, and also power cords, headphone cords etc.).
11. A defect was a result of inappropriate installing of the appliance by non-specialists of the supplier's authorized service center.

Note: the product should be clean before handing over to the service center.

On the warranty service and repair, please contact the authorized service centers of "Saturn Home Appliances".

МЕЗИНАРОДНІ ЗÁРУКА

Зáрука се poskytuje na dobu 2 roky.V pŕípadě že Zákón na ochranu spotřebitele dané země nařizuje delší dobu, prodlužuje se záruka na tuto dobu.

Veškeré záruční podmínky odpovídají Zákonu o ochraně práv uživatelů a jsou řízené zákonodárstvím státu, kde byl výrobek koupen. Záruka a bezplatná oprava se poskytují v každém státě,kam jsou výrobky dodané společností „Saturn Home Appliances“ nebo jejím zplnomocněným zástupcem a kde nejsou žádná omezení na dovoz nebo jiné právní předpisy omezující poskytnutí záručního servisu a bezplatné opravy.

Пřípady,na které se záruka a bezplatná oprava nevztahují

1. Záruční list je vyplněn nesprávně.
2. Výrobek byl poškozen kvůli tomu, že zákazník nesplnil pravidla použití, která jsou uvedena v návodu.
3. Výrobek byl používán k profesionálním, komerčním nebo průmyslovým cílům (kromě modelů speciálně určených pro tyto cíle, což je uvedeno v návodu).
4. Výrobek má vnější mechanická poškození nebo poškození, vyvolaná tím, že se dovnitř dostala tekutina, prach, hmyz a jiné cizí předměty.
5. Výrobek má poškození, která jsou vyvolaná nesplněním pravidel napájení od baterií, sítě nebo akumulátorů.
6. Výrobek rozebírali, opravovali nebo měnili jeho konstrukci lidé, kteří nebyli zplnomocněni k opravě, bylo provedeno samostatné čištění vnitřních mechanismů a pod.
7. Výrobek má přirozené opotřebení dílů s omezenou dobou použití, spotřebních materiálů atd.
8. Výrobek má vrstvu usazeniny uvnitř nebo zvenku termoelektrických ohříváčů, bez ohledu na kvalitu používané vody.
9. Výrobek má poškození, která jsou vyvolaná působením vysokých (nízkých) teplot nebo ohně na termonestabilní části výrobku.
10. Výrobek má poškozené příslušenství a nástavce, které jsou dodané spolu s výrobkem (filtry, sítka, sáčky, baňky, mísy, víka, nože, šlehače, struhadla, kotouče, talíře, trubky, hadice, kartáče a také síťové šňůry, sluchátkové šňůry atd.).
11. Vada je důsledkem nesprávné instalace výrobku neoprávněnou osobou.

Poznámka: výrobek se musí dávat na opravu pouze v čisté podobě.

V otázkách záručního servisu a oprav se obračejte na autorizovaná servisní střediska společnosti „Saturn Home Appliances“.

МЕЖДУНАРОДНЫЕ ГАРАНТИЙНЫЕ ОБЯЗАТЕЛЬСТВА

Гарантия на изделие предоставляется на срок 2 года или более в случае, если Законом о защите прав потребителей страны, в которой было приобретено изделие, предусмотрен больший минимальный срок гарантии.

Все условия гарантии соответствуют Закону о защите прав потребителей и регулируются законодательством страны, в которой приобретено изделие. Гарантия и бесплатный ремонт предоставляются в любой стране, в которую изделие поставляется компанией «Saturn Home Appliances» или ее уполномоченным представителем, и где никакие ограничения по импорту или другие правовые положения не препятствуют предоставлению гарантийного обслуживания и бесплатного ремонта.

Случаи, на которые гарантия и бесплатный ремонт не распространяются:

1. Гарантийный талон заполнен неправильно.
2. Изделие вышло из строя из-за несоблюдения Покупателем правил эксплуатации, указанных в инструкции.
3. Изделие использовалось в профессиональных, коммерческих или промышленных целях (кроме специально предназначенных для того моделей, о чем указано в инструкции).
4. Изделие имеет внешние механические повреждения или повреждения, вызванные попаданием внутрь жидкости, пыли, насекомых и др. посторонних предметов.
5. Изделие имеет повреждения, вызванные несоблюдением правил питания от батарей, сети или аккумуляторов.
6. Изделие подвергалось вскрытию, ремонту или изменению конструкции лицами, не уполномоченными на ремонт; производилась самостоятельная чистка внутренних механизмов и т.д.
7. Изделие имеет естественный износ частей с ограниченным сроком службы, расходных материалов и т.д.
8. Изделие имеет отложение накипи внутри или снаружи ТЭНов, независимо от качества используемой воды.
9. Изделие имеет повреждения, вызванные воздействием высоких (низких) температур или огня на нетермостойкие части изделия.
10. Изделие имеет повреждения принадлежностей и насадок, входящих в комплект поставки изделия (фильтров, сеток, мешков, колб, чаш, крышек, ножей, венчиков, терок, дисков, тарелок, трубок, шлангов, щеток, а также сетевых шнуров, шнуров наушников и т.д.).
11. Дефект возник в результате некорректной установки изделия не специалистами уполномоченного сервисного центра поставщика.

Примечание: изделие сдается в ремонт исключительно в чистом виде.

По вопросам гарантийного обслуживания и ремонта обращайтесь в специализированные сервисные центры фирмы «Saturn Home Appliances».

Перечень сервисных центров постоянно меняется. Посмотреть актуальный перечень специализированных сервисных центров можно на сайте: <http://saturn.ua/ru/servis>, или узнать по телефону горячей линии: 0-800 505-27-09

Город, адрес	Название АСЦ	Телефон	МБТ	Сплит-системы	LCD	СМА	Мороз. лари
г. Азов, ул. Привокзальная, 4	«МИР СЕРВИСА»	8(988) 993-37-78	+		+	+	+
г. Альметьевск, ул. К. Цеткин, 18а	Сервисный Центр ИП Валиуллин М.Р.	8(8553) 32-22-11 8(960) 047-22-11	+	+	+	+	+
г. Апшеронск, Краснодарский край, ул. Ворошилова, 109	Абсолют-сервис	8(86152) 2-81-99	+	+	+	+	+
г. Архангельск, ул. Котласская, 1, кор. 1, офис 12	«ВЕГА-29»	8(8182) 44-15-55	+				
г. Астрахань, ул. Савушкина, 47	ООО ПКЦ «ВДВ»	8(8512) 25-19-39 8(8512) 25-12-00	+	+	+		
г. Астрахань, ул. Кирова, 54	«Радиомастерская»	8(8512)50-19-97	+		+		
г. Астрахань, ул. Максаковой, 16, 2 этаж, комн.77	СЦ «Ремонтная Бригада»	8(8512)54-67-67 8(8512)54-91-91		+		+	+
г. Ахтубинск, м-н Мелиораторов, 15	ООО «Ковчег»	8(85141) 3-61-25	+	+	+	+	+
г. Ахтубинск, ул. Волгоградская, д.8	«СКВ Сервис»	8(927) 565-11-56	+	+	+	+	+
г. Ахтубинск, ул. Панфилова, 32	Сервисный Центр ИП Комаров Николай	8(927) 552-47-21 8(937) 122-13-99				+	+
г. Ачинск, ул. Кирова, 4 А	СЦ «ВИД-Сервис»	8(39151) 5-90-94 8(983) 158-21-94	+			+	+
г. Барнаул, ул. Пролетарская, 113	ООО «Диод»	8(3852) 63-94-02	+		+	+	+
г. Барнаул, ул. Пролетарская, д.114	«Сибстайл»	8(3852) 20-25-52 8(3852) 69-60-09		+			+
г. Батайск, пер. Книжный, 9, кв.25	ИП Кулешов А.П.	8(905) 425-604-73	+	+	+		
г. Батайск, ул. Матросова, 37	Центральный Сервисный Центр	8(8635) 47-47-72 8(8635) 47-47-72	+	+	+	+	+
г. Белгород, ул. Железнодорожная, 79В, 2 этаж.	СЦ «Регион-Сервис»	8(980) 521-76-16	+				
г. Белореченск, ул. Мира, 63	ООО «Дело техники»	8(86155) 3-11-00 8(918) 980-64-75	+	+	+	+	+
г. Благовещенск, ул. Кузнечная, 63	СЦ «Radmond»	8(4162) 21-00-88 8(4162) 54-01-23	+				
г. Брянск, ул. Ульянова, 36	СЦ «Техномастер»	8(4832) 68-71-75	+	+	+	+	+
г. Брянск, проезд Московский, 3	ООО «Центр Климата»	8(4832) 63-06-00 8(4832) 33-15-61		+			

г. Бугуруслан, ул. Транспортная, 18	«Рембыттехника»	8(3535) 23-23-98 8(922) 802-21-58	+	+	+	+	+
г. Буденновск, ул. Октябрьская, 84	ИП Цивенов Д.С.	8(86559) 2-08-02 8(86559) 5-29-71	+	+	+	+	+
г. Буденновск, пер. Рабочий, 1	Арутюнян Гарник Гургенович	8(928) 92-00-497 8(86559) 2-07-17					+
г. Буйнакс, ул. Шамила, 136/4	Техник-ise	8(964) 013-00-59	+	+	+	+	+
г. Владимир, ул. Батурина, 39	ООО «ДОМСЕРВИС»	8(4922) 44-72-80 8(4922) 44-72-81	+	+	+	+	+
г. Волгоград, ул. Елецкая, 173	ООО «МастерКласс»	8(8442) 97-50-10 8(960) 883-59-00		+			
г. Волгоград, ул. Томская, 4А	ИП Спицын С.В.	8(8442) 98-16-47 8(8442) 53-06-04	+	+	+	+	+
г. Волгоград, ул. М. Балонина, 11 Г	ООО «Спец-Холод»	8(8442) 37-16-74 8(8442) 37-69-03		+			
Волгоградская обл., Калачевский р-н, п. Береславка	Сервисный Центр «ТехноБыт»	8(961) 688-53-48		+			
Волгоградская обл., р.п. Быково, ул. Калинина, 9	Сервисный Центр ИП Рахимов Ренат	8(927) 521-52-00		+		+	+
Волгоградская обл., п. Елань, ул. Л. Толстого, 32	Сервисный Центр ИП Егоров Юрий	8(937) 722-68-12				+	+
Волгоградская обл., р.п. Октябрьский, ул. Кругликова, 158	Сервисный Центр ИП Макеев Юрий	8(937) 730-66-03		+		+	+
Волгоградская обл., г. Сувоикино	Сервисный Центр ИП Караичев Алексей	8(904) 404-14-55				+	+
г. Волгодонск, Ростовская обл., пр-т. Строителей, 12/15	СЦ «Master»	8(928) 126-63-66	+		+		
г. Волгодонск, ул. Ленина, 110	«Х МОБАЙЛ»	8(961) 41-001-71 8(918) 500-54-99	+	+	+	+	+
Вологодская обл., п. Рубцово, 1а	ООО «МИГ»	8(8172) 52-72-51	+		+		
г. Воронеж, ул. Б. Хмельницкого, 46	СЦ «ТЕХНО»	8(473) 260-09-08 8(473) 240-57-73	+		+	+	
г. Воронеж, ул. Рижская, д. 12-15	ООО «АМГ»	8(920) 436-08-52 8(960) 131-17-99		+			
г. Горно-Алтайск, пер. Жукова, 13	СЦ «Викс»	8(38822) 6-23-32	+		+	+	+
г. Грозный, ул. Дадин Айбики, 48	«Арсгир»	8-962-655-20-00	+	+	+	+	+
г. Грозный, ул. Угольная, 308	ИП Лачиев Р. М.Ч	8-962-753-67-67	+				
Грозный, ул. Маяковского, 17 в	ООО «Алиф»	8(8712) 22-49-21 8(928) 001-33-03	+	+	+	+	+
г. Дзержинск, Нижегородская обл., ул. Чапаева, 68	Мастерская «СЕРВИС ПЛЮС»	8(8313) 21-14-14	+		+		

г. Дзержинск, пр. Циолковского, 54	СЦ «Кварц»	8(8313) 20-56-00	+	+	+	+		
г. Димитровград, ул. Октябрьская, 63	АСЦ «ЭлКом Сервис»	8(84235) 2-86-59 8(84235) 9-14-64	+		+	+	+	
г. Ейск, ул. Пушкина, 84	АСЦ «Техносервис»	8(86132) 2-11-71 8(86132) 3-66-02	+	+	+	+	+	
г. Ейск, ул. Маяковского, 55	СЦ «Гарант»	8(86132)5-05-00	+	+		+	+	
г. Екатеринбург, ул. Походная, 81, офис 3	СЦ «Элитдетальсервис»	8(343) 361-11-77 8(343) 361-11-78	+		+	+	+	
г. Екатеринбург, ул. Амундсена, 64	Мастерская «Ремонт бытовой техники и электроники»	8(343) 240-26-60	+		+			
г. Екатеринбург, ул. Кислородная, 7А, офис 201	Сервисный центр «GOLD»	8(919) 372-28-04			+			+
г. Екатеринбург, ул. Д. Зверева, 31, А, оф.2	СЦ «Мастер-Сервис»	8(343) 385-12-89	+	+	+	+	+	
г. Елец, Липецкая обл., ул. Октябрьская, 47	ООО фирма «ПОЛЮС»	8(47467) 4-12-08 8(47467) 4-33-17	+		+			
г. Зерноград, ул. им. Косарева, 22	ИП Поддубный Л.Ю.	8(86359) 4-32-23 8(86359) 4-06-42			+			
г. Иваново, ул. Дзержинского, 45/6	ООО «Спектр- Сервис»	8(4932) 335185 8(4932) 335236	+	+	+	+	+	
г. Изобильный, мк-н. «Радуга» №7 (рынок «Светлана»)	«Автоматика 26»	8(86545) 2-74-74			+			
г. Ижевск, ул. Азина, 4	ООО «АРГУС- Сервис»	8(3412) 30-79-79 8(3412) 30-83-07	+		+	+	+	
г. Ижевск, ул. М. Горького, 76	ООО «АРГУС- Сервис»	8(3412) 78-76-85 8(3412) 78-06-64	+		+	+	+	
г. Ижевск, ул. Буммашевская, 7/1, офис 301, 307	«Климат-Контроль»	8(3412) 44-60-40 8(3412) 44-60-67			+			
г. Йошкар-Ола, ул. Воинов Интернационалистов, 24а	СЦ «Аквамарин»	8(8362) 24-11-24 8(8362) 25-55-40	+	+	+	+		
г. Иркутск, ул. Академическая, 24	ООО «Мастер ТВ»	8(3952) 42-55-76 8(3952) 78-15-83	+		+	+		
г. Иркутск, ул. Сурнова, 56	СЦ «Комту»	8(3952) 28-74-50 8(3952) 76-71-75			+		+	+
г. Ишим, ул. Карасульская, 183	ООО «Домотехника- сервис»	8(34551) 7-46-31						+
г. Казань, ул. Гвардеская, 9А	АСЦ «VIP-SERVIS»	8(843) 258-92-15	+		+	+		
г. Казань, ул. Восстания, 100, кор. 45	Сервисный центр «Элнет»	8(843) 240-64-94	+	+	+	+	+	
г. Калининград, Московский пр-т, д. 163	«1000 мелочей сервис»	8(4012) 58-83-54 8(4012) 76-04-77	+		+			

г. Каменск-Уральский, ул. Исетская, 336	Техноцентр-Сервис	8(3439) 39-95-20 8(34399) 34-74-40	+	+	+	+	+	
г. Камышин, ул. Ленина, 6В	ООО СЦ «Альфа»	8(84457) 9-17-43 8(84457) 9-45-89	+	+	+	+	+	
г. Карабулак, ул. Джабагиева, 157	ИП Хамхоев И.М.	8(8734) 44-42-44	+	+		+	+	
г. Кемерово, пр. Октябрьский, 53/2	ВК-Сервис	8(3842) 35-39-67	+				+	
г. Кизляр, пер. Рыбный 17	«Терек»	8(87239) 2-33-55 8(87239) 3-01-77	+	+	+	+	+	
г. Киров, ул. Некрасова, 42	ООО «Экран- Сервис»	8(8332) 56-25-95 8(8332) 54-70-77	+		+	+		
г. Константиновск, ул. Коммунистическая, 96 Б	«Эверест»	8(86393) 2-10-43			+			
г. Константиновск, Ростовская обл., пер. Студенческий, 9	Макаров-ЮГ	8(988) 548-24-36	+		+			
г. Кореновск, ул. Пурыхина, 2, кор. А	ИП Бондаренко А.В.	8(86142) 4-43-59	+	+	+	+	+	
г. Кореновск, ул. Ярославская, 1	«Сервис Бытовой Техники»	8(918) 936-36-53			+		+	+
г. Краснодар, ул. Новороссийская, 3	«Абсолют-сервис	8(861) 267-50-88	+	+	+	+	+	
г. Краснодар, ул. Академика Лукьяненко, 103, оф.55	«М-Сервис-Юг»	8(861) 222-64-13 8(861) 222-85-55 8(905) 408-08-38	+	+	+	+	+	
г. Краснодар, ул. Воронежская, 16	ТЕХНОЛОГИИ КОМФОРТА	8(861) 235-49-68	+	+	+	+	+	
г. Краснодар, ул. Белозерная, 1\1	«БАТ-СЕРВИС»	8(918) 102-00-10 8(961) 501-92-22	+	+	+	+	+	
Краснодарский край, ст. Брюховецкая, ул. Энгельса, 106 Б	СЦ «Офисная Техника»	8(86156) 3-40-40 8(918) 990-35-04	+		+	+		
Краснодарский край, ст. Каневская, ул. Свердликова, 116	ИП Галишников А.А.	8(86164) 7-01-22			+			
Краснодарский край, ст. Ленинградская, ул. Жлобы, 57 Г	ООО «Уманьбытсервис»	8(86145) 3-78-74			+			+
Краснодарский край, ст. Стародеревянковская, ул. Комсомольская, 25	ООО «ЭлитСервис»	8(86164) 65-4-95 8(918) 355-81-70	+	+			+	+
Краснодарский край, ст. Староминская, ул. Толстого, 1	ИП Галишников А.А.	8(86153) 4-16-70			+			
Краснодарский край, ст. Старощербиновская, ул. Шевченко, 242, кв. 1	ИП Притула И.В.	8(86 151) 4-10-92	+	+	+	+	+	
г. Красноярск, ул. Дудинская, 6	ООО «Сибирский мастер»	8(3912) 92-92-22 8(3912) 41-78-88	+	+	+	+	+	

г. Красноярск, ул. Дудинская, 1	СЦ «Электроальянс»	8(3912) 93-54-33 8(3912) 94-52-82	+	+	+	+	+
г. Курск, ул. Студенческая, 36-А, ул. Сумская, д. 37-Б	СЦ «Маяк+»	8(4712) 50-85-90 8(4712) 35-04-91	+	+	+	+	
г. Курск, ул. Садовая, 5	ООО «Первая Сервисная Компания»	8(4712) 51-45-75	+	+	+	+	+
г. Курск, ул. Добролюбова, 17	ООО «Первая Сервисная Компания»	8(4712) 54-74-24	+	+	+	+	+
г. Лабинск, Краснодарский край, ул. Турчанинова, 2	ООО «БЫТСЕРВИС»	8(86169) 7-39-99 8(86169) 7-24-96	+	+	+	+	+
г. Липецк, ул. Космонавтов, 66	ООО «Владон»	8(4742) 33-45-65 8(4742) 33-45-95	+	+	+	+	+
г. Майкоп, ул.Димитровград, 25	ООО «Электрон-Сервис»	8(8772) 55-62-38		+			+
г. Махачкала, ул. М. Гаджиева, 164	Сервисный центр «РОСАМ»	8(8722) 93-30-73	+	+	+	+	+
г. Махачкала, пр-кт Акушинского 14-линия, 21	«Техник-ise»	8(8722) 63-23-94 8(8722) 93-55-15	+	+	+	+	+
г. Миллерово, Ростовская обл., ул. Калинина, 11	СЦ «Мастер Плюс»	8(86385) 2-33-26 8(960) 458-07-11	+	+		+	+
г. Морозовск, ул. Советская, 9 А	«Х МОБАЙЛ»	8(909) 401-35-21	+	+	+	+	+
г. Москва, б-р Маршала Рокоссовского, 3 (м.ул. Подбельского)	Технический Центр «Юник»	8(495) 721-30-70 8(499) 168-05-19 8(499) 168-47-15	+		+	+	+
г. Набережные Челны, ул. Вахитова, 20 (30/05)	Сервисный Центр «ТриО»	8(8552) 359002 8(8522) 359042	+	+	+	+	+
г. Набережные Челны, пр-т. Московский, 154 (52/28)	АСЦ «VIP-SERVIS»	8(8552) 99-91-45	+	+	+	+	+
г. Нальчик, пр-т. Ленина, 24	ООО «Алфа-Сервис»	8(8662) 42-04-30 8(8662) 42-12-21	+		+	+	
г. Невинномыск, ул. Гагарина, 55	СЦ «ЭДВИС»	8(86554) 5-59-77 8(86554) 3-67-57	+	+	+	+	+
г. Нефтекамск, ул. Победы, 10А	АСЦ «Техно-Мастер»	8(34783) 3-43-44	+	+	+	+	+
г. Нижнекамск, ул. Кайманова, 9 (маг. «Ак Калфак»)	«Техника»	8(8555) 48-08-80 8(917) 906-60-06	+		+	+	+
г. Нижний Новгород, ул. Марата, 51	ООО «Прок-Сервис»	8 (831) 220-84-94 8 (831) 413-82-91	+		+		
г. Нижний Новгород, ул. Ларина, 18А	ООО «Бытовая Автоматика-Сервис»	8(831) 46-18-848		+			+
г. Нижний Новгород, ул. Коновалова, 6		8(831) 46-18-848		+			+

г. Новокузнецк, Кемеровская обл., ул. Грдины, 18	ООО «Сибсервис»	8(3843) 20-31-33	+		+	+	+
г. Новомосковск, ул. Московская, 21/27	ООО «ЕСКО»	8(48762) 6-46-46	+	+	+	+	+
г. Новороссийск, ул. Серова, 14	ООО «АРГОН-СЕРВИС»	8(8617) 63-11-15 8(8617) 63-03-95	+		+	+	
г. Новосибирск, ул. Королёва, 17А	ООО «К-техника»	8(383)274-99-33 8(383) 274-99-45	+		+		
г. Новосибирск, ул. Воинская, 63, кор. 3	ООО «Керамика»	8(383) 210-59-49 8(383) 210-52-92	+		+	+	
г. Новосибирск, ул. Котовского, 2	«Сервис Центр»	8(383) 351-39-19	+		+		
г. Новошахтинск, пл. Базарная, 24А	«ЭлектроМир	8(86369) 3-74-75 8(928) 609-35-85	+	+	+		
г. Оренбург, ул. Космическая, 4	ИП Бабина Т.В.	8(3532) 36-87-94	+			+	+
г.Омск, ул. 5-я Кордная, 1	АСЦ «Вес-Трэйд»	8(3812) 577-092 8(3812) 576-329	+		+		
г. Омск, ул. Лермонтова, 194	ООО «Домотехника-сервис»	8(3812) 36-74-01					+
г. Омск, ул. Б. Хмельницкого, 130	«Гарантийная мастерская»	8(3812) 36-42-02	+	+	+	+	
г. Орск, ул. Батумская, 25	«Айс-Сервис+»	8(3537) 37-23-83	+	+	+	+	+
г. Орск, пр. Ленина, 11	ООО «Гранд-Сервис»	8(3537) 35-79-93 8(3537) 20-60-70	+	+	+	+	+
г. Орск, ул. Грозненская, 11-А	ООО «Гранд-Сервис»	8(3537) 35-79-93 8(987) 796-00-19	+	+	+	+	+
г. Пермь, ул. Деревообделочная, 3, кор. Б	ООО «СК-Сервис»	8(342) 221-40-99	+	+	+	+	+
г. Пермь, ул. Маршрутная, 19, кор. 1	СЦ «Энерго-климат»	8(342) 240-88-88 8(342) 205-57-88	+	+	+	+	+
г. Пермь, ул. Маршрутная, 11	СЦ «Энергоклимат»	8(342) 240-93-35 8(342) 240-93-24		+			
г. Петрозаводск, ул. Северная, 11	«Алкор-Сервис»	8(8142) 78-06-93 8(8142) 70-65-48	+		+		
г. Прокопьевск, ул. Обручева, 39-5	ИП Сюткин В.В.	8(3846) 69-33-00	+	+	+	+	+
г. Псков, ул. Труда, 11	ООО «Ремонт и Сервис»	8 (8112)-53-86-30 8 (8112)-53-86-50	+		+		+
г. Пятигорск, ул. 5-ый Переулок, 13	Сервисный Центр	8(8793) 98-70-11 8-918-743-69-46	+	+	+	+	+
г. Россошь, Воронежская обл., ул. Малиновского, 50-Е	Региональная Сервисная Компания	8(47396) 48-911	+	+	+	+	+
г. Россошь, Воронежская обл., ул. Простеева 18 стр.1	Региональная Сервисная Компания	8(47396) 47-676	+	+	+	+	+

г. Ростов-на-Дону, ул. Евдокимова, 37 В	ООО «Максим-Сервис»	8(863) 250-47-77	+	+			
г. Ростов-на-Дону, пр. Шолохова, 7	«Алиса-Сервис»	8(863) 227-60-90 8(863) 299-00-50	+	+	+	+	+
г. Ростов-на-Дону ул. 50-летия Ростсельмаша, 1/52, офис 55	ООО «Мастер»	8(863) 21-92-112 8(800) 100-51-52	+	+	+	+	+
Ростовская обл., ст. Багаевская, ул. Трюта, 11-А/17-А	ИП Иванов А.П.	8(906) 453-35-81	+	+			
Ростовская обл., ст. Егорлыкская, ул. Ворошилова, 14	«Всё Для Дома»	8(86370) 2-19-50	+	+	+	+	+
г. Рыбинск, Ярославская обл., ул. Свободы 12	Сервисная служба «ТЕХНОСЕРВИС»	8(4855) 22-04-77 8(4855) 25-38-60	+	+	+	+	+
г. Рыбинск, Ярославская обл., ул. Моторостроителей, 21	Сервисная служба «ТЕХНОСЕРВИС»	8(4855) 24-31-21	+	+	+	+	+
г. Рязань, ул. Пушкина, 14, кор. 1	ООО «Гарант-Климат»	8(4912) 76-88-01 8(4912) 40-30-30	+	+	+	+	+
г. Рязань, ул. Касимовское шоссе, 42-А	ООО «Гарант-Климат»	8(4912) 41-33-02	+	+	+	+	+
г. Самара, ул. Ленинградская, 100/ ул. Ленинская, 56	ООО «Спец-Мастер»	8(846) 990-37-51 8(846) 240-98-17	+	+	+	+	+
г. Самара, ул. Свободы, 149	ООО «СК-Сервис-Самара»	(846) 979-9-979	+	+	+	+	+
г. Санкт-Петербург, пр. Обуховской обороны, 197	ООО «Евросервис XXI»	8(812) 600-11-97	+	+	+	+	
г. Санкт-Петербург, пр. Стачек, 41- А	ООО «Прогресс-Сервис»	8(812) 325-36-56 8(812) 325-36-57	+	+	+		
г. Санкт-Петербург, ул. Магнитогорская, 11, 36-Н, лит. И	ООО «БИТ-95»	8(812) 822-18-00 8(812) 320-06-61	+				
г. Саранск, ул. Садовая, 1	ООО «ТЕСТ-СЕРВИС»	8(8342) 23-05-91 8(8342) 47-48-59	+	+	+		
г. Саратов, ул. Большая Садовая, 95	ООО «ТРАНССЕРВИС-Саратов»	8(8452) 52-81-21 8(8452) 52-83-84	+	+	+	+	+
г. Сергиев Посад, пр-т. Красной Армии, 253-А	СП «Городская Служба Бытового Сервиса»	8(496) 547-04-95 8(496) 549-32-79	+	+		+	+
г. Серпухов, ул. Советская, 47	БЮРО РЕМОНТА «АЛЬФА-S»	8(963) 624-49-46			+	+	+
г. Смоленск, ул. Крупской, 44	СЦ «АТЛАНТ»	8(4812) 45-05-13 8(920) 333-09-44	+	+	+	+	+
г. Сочи, ул. Донская, 90	ООО «ДЭЛ»	8(8622) 55-51-19 8(8622) 55-01-08	+			+	+
г. Ставрополь, ул. Пушкина, 63	ООО «Унисервис»	8(8652) 24-30-14 8(8652) 23-31-81	+	+	+	+	+

г. Ставрополь, пр. Кулакова, 15-Е, оф. 21	«Мир Климата»	8(8652) 95-53-68 8(8652) 95-61-90		+			
г. Ставрополь, пр. Буйнакского, 3/4	«Империя Климата»	8(8652) 44-88-66		+			
г. Старый Оскол, Белгородская обл., м-н. Лебединец, 1а	ЗАО «АВАНТАЖ-ИНФОРМ»	8(4725) 24-62-27 8(4725) 24-73-49	+	+	+		
г. Стерлитамак, Республика Башкортостан, ул. Худайбердина, 158	ООО «Сервис-Технос»	8(3473) 20-12-13 8(3473) 20-27-70	+		+	+	+
г. Сыктывкар, Респуб. Коми, ул. Гаражная, 25	«ТехСервис»	8(8212) 22-95-29 8(8212) 29-12-20	+	+	+	+	+
г. Тамбов, ул. Мичуринская, 137-А	ООО «БВС-2000»	8(4752) 56-19-42 8(4752) 56-19-44	+	+	+	+	+
г. Тверь, б-р. Шмидта, 18	СЦ «СПЕКТР»	8(4822) 47-65-65 8(4822) 47-58-58	+	+	+	+	+
г. Тимашевск, Краснодарский кр., ул. Ленина, 24/2	Сервис бытовой техники	8(86130) 4-86-59 8(918)147-02-03	+	+		+	+
г. Тихорецк, ул. Гоголя, 2/2	АСЦ «БЫТ-СЕРВИС»	8(86196) 7-20-53	+	+	+	+	+
г. Тольятти, ул. Мира, 48	ООО «Волга Техника+»	8(8482) 22-72-41 8(8482) 22-71-85 8(8482) 61-65-64	+	+	+	+	+
г. Тула, пр. Ленина, 115 Б	ООО «Виксам»	8(910) 949-68-44 8(953) 182-61-82	+	+	+	+	+
г. Тюмень, ул. Республики, 169/5	СЦ «Пульсар»	8(3452) 75-95-08 8(3452) 20-82-65	+		+	+	
г. Тюмень, ул. Николая Зелинского, 24	СЦ «КАНИФОЛЬ»	8(9292) 69-56-60; 60-56-60- городск.	+	+	+	+	+
г. Тюмень, ул. Ватутина, 55	Сервисный Центр «Ваш Дом»	8(3452) 47-35-69	+		+	+	+
г. Улан-Удэ, ул. Ербанова, 28	СЦ «Мастер»	8(3012) 21-89-63	+		+	+	+
г. Ульяновск, ул. Металлистов, д.16/7	АСЦ «Современный сервис»	8(8422) 73-44-22 8(8422) 73-29-19	+	+		+	+
г. Уфа, ул. Академика Королева, 6/1	ООО «Бирюса-сервис»	8(347) 236-57-07	+		+		
г. Уфа, пр-т. Салавата Юлаева, 59	«Импорт-сервис»	(347) 2281701	+		+	+	+
г. Уфа, ул. Мира, 7; ул. Менделеева, 153; пр. Октября, 42	СЦ «Дженерал»	8(347) 279-90-70 8(347) 241-62-02					+
г. Хасавюрт, ул. Махачкалинская, 70-А	«Техник-ise»	8(928) 048-93-10	+	+	+	+	+
г. Цимлянск, Ростовская обл., ул. Социалистическая, 15-А	«Телерадиотовары»	8(86391) 2-18-06	+		+		
г. Чебоксары, ул. Гагарина, 36	ЗАО «Телерадиосервис»	8(8352) 62-30-97 8(4942) 63-20-98	+		+		

г.Челябинск, ул. Производственная, 8Б	Рембыттехника	8(351) 239-39-34 8(351) 239-39-35	+	+	+	+	+
г. Челябинск, ул. Ворошилова, 57 В, оф. 3	ООО РСЦ «Подебус»	8(351) 225-13-13 8(351) 236-12-40	+		+	+	+
г. Черкесск, пр. Ленина, 340-В	АСЦ «ЮГ-СЕРВИС»	8(8782) 27-30-60 8(8782) 27-70-77	+	+	+	+	+
г. Черкесск, ул. Первомайская, 48, оф. 11	АСЦ «Мак.Сим. »	8(8782) 25-04-66 8(8782) 25-19-15	+	+	+	+	+
г. Черкесск, Пятигорское шоссе, 13	СЦ «КАВКАЗ- СЕРВИС»	8(8782) 23-91-26 8(928) 385-22-42	+	+	+	+	+
г. Чита, ул. Токмакова, 33	«Центрбытсервис»	8(3022) 36-39-36 8(3022) 36-39-32	+	+	+	+	+
г. Шахты, Ростовская обл., ул. Садовая, 1	ТехноСервис	8(904) 345-83-18	+	+	+	+	+
г. Элиста, 3-й микрорайон, 21-А	«СКВ Сервис»	8(84722) 9-52-07 8(937) 469-52-07	+	+	+	+	+
г. Энгельс, ул. Петровская, 57	«Ремонт-сервис»	8(8453) 55-80-89 8(964) 848-45-06	+		+	+	+
г. Ярославль, ул. Угличская, 12	ООО «Трио-Сервис»	8(4852) 25-94-83	+		+		

UA

МІЖНАРОДНІ ГАРАНТІЙНІ ЗОБОВ'ЯЗАННЯ

Гарантія на виріб надається на термін 2 роки чи більше у випадку, якщо Законом про захист прав споживачів країни, в якій був придбаний виріб, передбачений більший мінімальний термін гарантії.

Всі умови гарантії відповідають Закону про захист прав споживачів і регулюються законодавством країни, у якій придбано виріб. Гарантія і безкоштовний ремонт надаються в будь-якій країні, у яку виріб постачається компанією «Saturn Home Appliances» чи її уповноваженим представником, і де ніякі обмеження по імпорту чи інші правові положення не перешкоджають наданню гарантійного обслуговування і безкоштовного ремонту.

Випадки, на які гарантія і безкоштовний ремонт не поширюються:

1. Гарантійний талон заповнений неправильно.
2. Виріб вийшов з ладу через недотримання Покупцем правил експлуатації, зазначених в інструкції.
3. Виріб використовувався в професійних, комерційних чи промислових цілях (крім спеціально призначених для цих моделей, про що зазначене в інструкції).
4. Виріб має зовнішні механічні чи uszkodження, викликані влученням всередину рідини, пилу, комах і інших сторонніх предметів.
5. Виріб має uszkodження, викликані недотриманням правил живлення від батарей, мережі чи акумуляторів.
6. Виріб піддавався розкриттю, ремонту чи зміні конструкції особами, не уповноваженими на ремонт; проводилося самостійне чищення внутрішніх механізмів тощо.
7. Виріб має природний знос частин з обмеженим терміном служби, витратних матеріалів і т. д.
8. Виріб має відкладення накипу всередині чи зовні ТЕНів, незалежно від якості використовуваної води.
9. Виріб має uszkodження, чи uszkodження, які викликані впливом високих (низьких) температур чи вогню на нетермостійкі частини виробу.
10. Виріб має uszkodження приладдя і насадок, що входять у комплект постачання виробу (фільтрів, сіток, мішків, колб, чаш, кришок, ножів, вінчиків, терок, дисків, тарілок, трубок, шлангів, щіток, а також мережних шнурів, шнурів навушників тощо).
11. Дефект виник внаслідок некоректного встановлення виробу не спеціалістами уповноваженого сервісного центру постачальника.

Примітка: виріб здається в ремонт виключно в чистому вигляді.

З питань гарантійного обслуговування і ремонту звертайтеся до спеціалізованих сервісних центрів фірми «Saturn Home Appliances». Перелік сервісних центрів постійно змінюється. Переглянути актуальний перелік спеціалізованих сервісних центрів можна на сайті: <http://saturn.ua>, або дізнатися за телефоном гарячої лінії: 0-800 502-502

, 36	Hi-Fi ()	(06442) 9-11-37 (099) 052-10-01	+	+	+	+	+	+	+	+
(50-), 82	()	(04563) 6-84-13	+	+	+	+	+	+	+	+
, 57		(04143) 4-06-36	+	+	+	-	+	+	+	+
43		(03141) 4-34-32	+	+	+	-	-	+	+	+
, 3		(0432) 69-95-73, (067) 622-56-62	+	+	+	+	+	+	+	+
, 3		(0432) 64-24-57 (0432) 64-26-22	-	+	+	-	-	-	-	-
, 53		(0432)-523509, 465590	+	+	+	+	+	+	+	+
, 16		(0432) 46-43-93 (0432) 46-82-13 (0432) 51-92-54 (067)-4304472	+	+	+	+	+	+	+	+
(-), 59		(0562)-346705, (0562)-312957	+	+	+	+	+	+	+	+
, 6		(056) 735-63-28 (056) 735-63-25	+	+	+	-	-	+	+	+
, 41-		(056) 790-04-60	+	+	+	+	+	+	+	+
, 75	IQ Service	(050) 940-00-61, (063) 940-00-61, (062) 213-00-61	+	+	+	+	+	+	+	+
11	C (-)	(0412) 555-515, (093) 461-95-96	+	+	+	+	+	+	+	+
, 8		(0412) 471568, (067) 4115812	+	+	+	-	-	+	+	+
, 4, 222		(0412) 482425, (067) 4102198	+	+	+	-	-	+	+	+
, 7		(0412) 445-100, (096) 908-77-95	+	+	+	+	+	+	+	+
, 175		(061) 787-50-51	+	+	+	+	+	+	+	+
, 67		(0612) 12-03-03 2120068	+	+	+	+	+	+	+	+
	" "	(0612) 12-54-90,	+	+	+	+	+	+	+	-

, 50	(. .)	(0612) 20-03-22, (0612) 20-97-64, (0612) 20-97-65, (067) 631-10-81								
, 19-		(0342) 55-95-25 (0342) 75-07-77	+	+	+	+	+	+	+	+
179	(), -	(067) 490-54-04	+	+	+	+	+	+	+	+
57	9, -	(044) 369-50-01	+	+	+	-	+	+	+	+
, 1-		(044) 591-11-90	+	+	+	+	+	+	+	+
(-),		(0522) 35-79-23 (0522) 27-80-02 (0522) 27-33-00	+	+	+	+	+	+	+	+
, 2	(-)	(0522) 27-28-40 (0522) 27-76-67	+	+	+	+	+	+	+	+
, 1-	()	(097) 776-67-70 (097) 264-21-67	+	+	+	+	+	+	+	+
, 13		(06272) 2-62-23 (06272) 2-21-86 (050) 279-68-16	+	+	+	-	-	+	+	+
, 10		(04142) 5-05-04	+	+	+	+	+	+	+	+
, 2-		(04862) 22-9-22 (050) 333-86-39	+	+	+	+	+	+	+	+
()		(050) 526-06-68	+	+	+	+	+	+	+	+
, 192-		(06264) 5-93-89 (06264) 8-85-97	+	+	+	+	+	+	+	+
, 7		(050) 973-20-14	+	+	+	-	-	+	+	+
, 3		(0626) 41-21-34 (067) 255-79-90	+	+	+	+	+	+	+	+
, 20	-	(050) 473-56-12	+	+	+	+	+	+	+	+
, 5-	-	(05366)-39192, (096)-446-7106, (066)-2304471	+	+	+	+	+	+	+	+
(19)		(056) 440-07-79 (056) 440-01-19	+	+	+	+	+	+	+	+
) 67		(099) 2237998	+	+	+	+	+	+	+	+
(), 44, 2		(0332) 290-752	+	+	+	+	+	+	+	+
64/7	(),									
38-										
	" -									

	" (. .)										
, 24	-	(0332) 78-56-24, (0332) 78-56-25	+	+	+	+	+	+	+	+	+
, 28		(032) 239-51-52 (032) 239-55-77	+	+	+	-	+	+	+	+	+
, 106	-	(032) 222-87-10 (032) 344-72-24	+	+	+	+	+	+	+	+	+
, 1		(0623) 41-37-58	+	+	+	+	+	+	+	+	+
(50-) , 32/18	-	(0629) 49-60-05 (0629) 49-30-06	+	+	+	+	+	+	+	+	+
, 227		(098) 312-26-28 (095) 028-26-28	+	+	+	+	+	+	+	+	+
, 84		(0629) 49-18-81 (067) 597-56-15	+	+	+	+	+	+	+	+	+
(), 42		(0619) 44-44-00 (067) 858-83-21	+	+	+	+	+	+	+	+	+
, 51-	-	(04337) 6-48-47 (0432) 46-82-13	+	+	+	+	+	+	+	+	+
, 24/1		(03131)-5-60-96, (099) 262-11-18	+	+	+	-	-	+	+	+	+
, 33		(0512) 47-04-96 (0512) 47-83-48	+	+	+	+	+	+	+	+	+
, 2		(0512) 58-06-47 (0512) 58-06-46	-	+	+	+	+	+	+	+	+
, 17	" "	(0512) 58-21-80 (067) 517-05-70 (066) 705-64-44	-	+	+	+	+	+	+	+	+
, 65/3		(0512) 464-2-43, 464-0-53, 465-5- 59	-	-	-	+	+	+	+	+	+
, 54		(066) 463-60-44	+	+	+	+	+	+	+	+	+
, 189	(0566) 688-563, (050) 58-00-296		+	+	+	+	+	+	+	+	+
, 38		(095) 724-72-66 (067) 117-48-06	+	+	+	-	-	+	+	+	+
, 38		(04141) 5-20-10	+	+	+	+	+	+	+	+	+
, 54		(05693) 7-57-96	+	+	+	+	+	+	+	+	+
, 14		(0482) 32-00-05	+	+	+	+	+	+	+	+	+
, 55		(0482) 39-06-18 (094) 839-06-18	+	+	+	-	-	-	+	+	+
		(0482) 32-00-05	+	+	+	+	+	+	+	+	+

, 21											
(, 2) , 66		(048) 731-77-03 (048) 731-77-04	+	+	+	-	-	+	+	+	+
, 172-		(05632) 6-15-54, (066) 95-09-132, (067) 63-08-242	+	+	+	+	+	+	+	+	+
() , 75	-	(096) 284-08-36 (066) 085-75-39	+	+	+	-	+	+	+	+	+
, 29		(0532) 69-42-62 (099) 60-14-24, (067) 63-06-023	+	+	+	-	+	+	+	+	+
, 66	" "	(0532) 61-56-21	+	+	+	+	+	+	+	+	+
, 21	-	(0532) 69-09-46	+	+	+	+	+	+	+	+	+
() , 101/1		(04637) 3-85-95 (095) 886-21-99 (063) 597-41-27 (067) 272-57-51	+	+	+	+	+	+	+	+	+
, 371-	-	(04637) 5-39-82	+	+	+	+	+	+	-	-	-
, 12	-	(0362) 26-65-85	+	+	+	+	+	+	+	+	+
, 5		(0362) 43-33-40 (067) 360-42-42	-	-	+	+	+	+	-	-	-
, 171- \10	" "	(03245) 5-83-81	+	+	+	+	+	+	+	+	+
, 19		(096) 340-06-96	+	+	+	-	-	+	+	+	+
, 86/1		(0542) 660-300, 650-340, 655-510	+	+	+	+	+	+	+	+	+
, 2	(-)	(067) 357-63-78 (050) 512-48-87	+	+	+	+	+	+	+	+	+
() 1/24	-	(04744) 4-66-14 (04744) 4-61-34	+	+	+	-	-	+	+	+	+
, 3,	-	(0312) 65-42-66 (099) 557-53-07	+	+	+	+	+	+	+	+	+
, 3	« »	(057) 734-97-24 (057) 712-51-81	+	+	+	+	-	+	+	+	+
, 12		(057) 717-13-39 (057) 702-16-20	+	+	+	-	-	+	+	+	+
(, 18,) , 42		(096) 595-37-46	+	+	+	-	-	+	+	+	+
(-) , 35		(0552) 42-02-35	-	-	-	+	-	-	-	-	-

. 200	, 9	(0552) 43-40-40 (050) 494-60-43	+	+	+	+	+	+	+
.	, 23	(0552) 29-60-42	+	+	+	-	-	+	+
.	, 7	(0382) 66-45-01 (063) 075-08-89	+	+	+	+	+	+	+
.	, 8	(0382) 70-47-00 (0382) 70-47-07 (03822) 66-46-16	+	+	+	+	+	+	+
.	, 18	(0382) 78-37-73 (0382) 78-37-55	+	+	+	+	+	+	+
102	, 146,	(0472) 56-34-78 (0472) 50-03-54 (0472) 56-42-16 (096) 505-63-63	+	+	+	+	+	+	+
. 77-	, 1	(0462)-601585	+	+	+	+	+	+	+
.	, 76	(0372) 55-48-69 (050) 434-55-29	+	+	+	+	+	+	+
.	, 265/A	(0372) 58-43-01	+	+	+	+	+	+	+
.	, 3	(03840) 4-00-17 (067) 360-16-32	+	+	+	-	-	+	+

GB

WARRANTY COUPON

**When purchasing the product,
please require its checking before you;
BE SURE
that the goods sold to you, are functional and complete
and that the warranty coupon is filled in correctly.**

This warranty coupon confirms the absence of any defects in the product you purchased and provides for free of charge repair of the product failed through the fault of the manufacturer throughout the period of warranty service and free of charge repair.

Failing the presentation of this coupon, in case of its improper filling in, in the absence of the payment document proving the purchasing fact, infringement of factory seals (if any), and also in cases indicated in the warranty obligations, the claims are not accepted, and no warranty service and free of charge repair is made!

The warranty coupon is valid only in the original copy with the stamp of trading organization, signature of the seller, date of sale and signature of the buyer.

Complex home appliances should be installed by supplier's authorized service centers, authorized specialists. In the case of a malfunction of the home appliance because of incorrect installation, the buyer must pay the cost of the visit (call) of the specialist, as well as the cost of fault diagnostics if necessary.

CZ

ZÁRUČNÍ LIST

**Při koupi výrobku
žádejte o jeho vyzkoušení ve Vaší přítomnosti,
PŘESVĚDČTE SE,
že Vám prodaný výrobek je dobře fungující a kompletní
a že záruční list je vyplněn správně.**

Tento záruční list potvrzuje, že na Vámi koupeném výrobku nejsou žádné vady a zajišťuje bezplatnou opravu nefungujícího přístroje z viny výrobce, během celé záruční doby.

Bez předložení tohoto listu, při jeho nesprávném vyplnění, v případě nepřítomnosti platebních dokumentů, který potvrzují nákup, porušení plomb výrobce (jsou-li na výrobku) a také v případech, které jsou uvedené v záručním listě, nároky se nepřijímají a záruční oprava se neprovádí!

Záruční list je platný jenom jako originál s razítkem obchodní organizace, podpisem prodáváče, termínem prodeje a podpisem zákazníka.

Instalace komplexní spotřebiče musí být provedena autorizovaným servisním střediskem, specialistou. V případě poruchy v důsledku nesprávné instalace výrobku, kupující je povinen uhradit náklady na výjezd (volání) odborný, pokud je to nezbytné, a náklady na diagnostiku poruch.

RU

ГАРАНТИЙНЫЙ ТАЛОН

**При покупке изделия
требуйте его проверки в Вашем присутствии,
УБЕДИТЕСЬ,
что проданный Вам товар исправен и полностью укомплектован,
гарантийный талон заполнен правильно.**

Данный гарантийный талон подтверждает отсутствие каких-либо дефектов в купленном Вами изделии и обеспечивает бесплатный ремонт вышедшего из строя изделия по вине производителя в течение всего срока гарантийного обслуживания и бесплатного ремонта.

Без предъявления данного талона, при его неправильном заполнении, при отсутствии расчетного документа, свидетельствующего факт покупки, нарушении заводских пломб (если они имеются на изделии), а также в случаях, указанных в гарантийных обязательствах, претензии не принимаются, а гарантийный и бесплатный ремонт не производится!

Гарантийный талон действителен только в оригинале со штампом торгующей организации, подписью продавца, датой продажи, подписью покупателя.

Установка сложных бытовых приборов должна осуществляться уполномоченными поставщиком сервисными центрами, специалистами. В случае возникновения поломки по причине некорректной установки изделия покупатель должен оплатить стоимость выезда (вызова) специалиста, а в случае необходимости и стоимость диагностики неисправности.

UA

ГАРАНТІЙНИЙ ТАЛОН

**При придбанні виробу
вимагайте його перевірки у Вашій присутності,
ПЕРЕКОНАЙТЕСЬ,
що проданий Вам товар справний і цілком укомплектований,
гарантійний талон заповнений правильно.**

Даний гарантійний талон підтверджує відсутність будь-яких дефектів у купленому Вами виробі і забезпечує безкоштовний ремонт виробу, що вийшов з ладу, з вини виробника протягом всього терміну гарантійного обслуговування і безкоштовного ремонту.

Без пред'явлення даного талона, при його неправильному заповненні, при відсутності розрахункового документу, що засвідчує факт покупки, порушенні заводських пломб (якщо вони є на виробі), а також у випадках, зазначених у гарантійних зобов'язаннях, претензії не приймаються, а гарантійний і безкоштовний ремонт не проводиться!

Гарантійний талон дійсний тільки в оригіналі зі штампом торгуючої організації, підписом продавця, датою продажу і підписом покупця.

Встановлення складних побутових приладів повинно здійснюватися уповноваженими постачальником сервісними центрами, фахівцями. В разі виникнення поломки з причини некоректного встановлення виробу покупець повинен сплатити вартість виїзду (виклику) фахівця, а в разі необхідності і вартість діагностування несправності.

Saturn®**WARRANTY COUPON****ZÁRUČNÍ LIST****ГАРАНТИЙНИЙ ТАЛОН****ГАРАНТІЙНИЙ ТАЛОН**

Made for SATURN HOME APPLIANCES, s.r.o.,
Tiskarska 563/6, 108 00, Prague, Czech Republic

Model/Артикул

Serial number/Sériové číslo/Серийный номер/Серійний номер

Date of sell/Termín prodeje/Дата продажи/Дата продажу

Shop stamp/Razítka obchodu/Штамп магазина/Штамп магазину

Seller's signature/Podpis prodavače/Подпись продавца/Підпис продавця

Buyer's Signature confirming the acquaintance and consent with terms of free of charge maintenance service of the product, and absence of the complaints on appearance and color of the product. Podpis zákazníka, potvrzující seznámení a souhlas s podmínkami bezplatného záručního servisu výrobku, a také neexistence nároku na vnějšík a barvu výrobku.

Подпись покупателя, подтверждающая ознакомление и согласие с условиями бесплатного сервисно-технического обслуживания изделия, а также отсутствие претензий к внешнему виду и цвету изделия.

Підпис покупця, що підтверджує ознайомлення і згоду з умовами Безкоштовного сервісно-технічного обслуговування виробу, а також Відсутність претензій до зовнішнього вигляду та кольору виробу.

ВІДМІТКИ ПРО ВСТАНОВЛЕННЯ ВИРОБУ*

Дата встановлення	Назва організації, СЦ	№ наряду	ПІБ та підпис майстра ПІБ та підпис споживача**

*Побутові прилади, для введення в експлуатацію яких необхідні установочні, монтажні роботи, повинні вводитись в експлуатацію уповноваженими спеціалістами сервісних центрів постачальника. В разі виникнення несправності виробу з причини некоректної установки вироб може бути знятий з гарантійного обслуговування, а покупець повинен сплатити вартість візду (включку) фахівця, а в разі необхідності і вартість діагностування несправності.

ВІДМІТКИ ПРО ПРОВЕДЕННЯ СЕРВІСНОГО ОБСЛУГОВУВАННЯ

Дата прийому в ремонт	Заявлений споживачем недолік	№ наряду	Назва організації СЦ	Перелік виконаних робіт	Перелік встановлених запчастин	Дата завершення ремонту	ПІБ та підпис майстра ПІБ та підпис споживача**

**Підпис споживача свідчить про приймання виробу в робочому стані.

ОТМЕТКИ ОБ УСТАНОВКЕ ИЗДЕЛИЯ*

Дата установки	Название организации, СЦ	№ наряда	ФИО и подпись мастера	
			ФИО и подпись потребителя**	

*Бытовые приборы, для ввода в эксплуатацию которых необходимы установочные, монтажные работы, должны вводиться в эксплуатацию уполномоченными специалистами сервисных центров поставщика. В случае возникновения несправности по причине некорректной установки, изделие может быть снято с гарантийного обслуживания, а покупатель должен оплатить стоимость выезда (вызова) специалиста, а в случае необходимости и стоимость диагностики неисправности.

ОТМЕТКИ О ПРОВЕДЕНИИ СЕРВИСНОГО ОБСЛУЖИВАНИЯ

Дата приема в ремонт	Заявленный потребителем недостаток	№ наряда	Название организации, СЦ	Перечень выполненных работ	Перечень установленных запчастей	Дата завершення ремонта	ФИО и подпись мастера ФИО и подпись потребителя**

**Подпись потребителя свидетельствует о приеме изделия в рабочем состоянии.

NOTES ABOUT THE INSTALLATION OF THE DEVICE*

Installation date	Name of organization, Service Center	Order No	Master's surname, name, patronymic and signature Client's surname, name, patronymic and signature**

*Household appliances for commissioning of which installation and mounting works are required should be commissioned by the supplier's authorized service center specialists. In the case of a malfunction of the product because of incorrect installation, the product may become invalid for warranty service, and the buyer must pay the cost of the visit (call) of the specialist, as well as the cost of fault diagnostics if necessary.

NOTES ABOUT CARRYING OUT OF SERVICE MAINTENANCE

Date of receipt for repair	Client's declared problem	Order No	Name of organization, SC	List of performed work	List of installed spare parts	The repair and date	Master's surname, name, patronymic and signature Client's surname, name, patronymic and signature**

**Client's signature certifies about the appliance's receipt at the working condition.

Клієнт дає згоду на обробку своїх персональних даних, відповідно до закону України Про захист персональних даних від 01 червня 2010 року №2297 VI.

Saturn®		Saturn®		Saturn®	
Model/Артикул/Артикул.....	Model/Артикул/Артикул.....	Model/Артикул/Артикул.....	Model/Артикул/Артикул.....	Model/Артикул/Артикул.....	Model/Артикул/Артикул.....
Date of sale/Дата продажу/Дата продажу.....	Date of sale/Дата продажу/Дата продажу.....	Date of sale/Дата продажу/Дата продажу.....	Date of sale/Дата продажу/Дата продажу.....	Date of sale/Дата продажу/Дата продажу.....	Date of sale/Дата продажу/Дата продажу.....
Serial number/ Серийный номер/ Серийный номер	Serial number/ Серийный номер/ Серийный номер	Serial number/ Серийный номер/ Серийный номер	Serial number/ Серийный номер/ Серийный номер	Serial number/ Серийный номер/ Серийный номер	Serial number/ Серийный номер/ Серийный номер
Name of the Trade Company and Stamp/Наименование торговой организации и штамп/	Name of the Trade Company and Stamp/Наименование торговой организации и штамп/	Name of the Trade Company and Stamp/Наименование торговой организации и штамп/	Name of the Trade Company and Stamp/Наименование торговой организации и штамп/	Name of the Trade Company and Stamp/Наименование торговой организации и штамп/	Name of the Trade Company and Stamp/Наименование торговой организации и штамп/
Назва торгової організації і штамп	Назва торгової організації і штамп	Назва торгової організації і штамп	Назва торгової організації і штамп	Назва торгової організації і штамп	Назва торгової організації і штамп
м.п./м.п/Stamp	м.п./м.п/Stamp	м.п./м.п/Stamp	м.п./м.п/Stamp	м.п./м.п/Stamp	м.п./м.п/Stamp
Customer's address, phone#, name, surname/Адрес, телефон, ФИО потребителя/Адреса, Телефон, ПІБ споживача	Customer's address, phone#, name, surname/Адрес, телефон, ФИО потребителя/Адреса, Телефон, ПІБ споживача	Customer's address, phone#, name, surname/Адрес, телефон, ФИО потребителя/Адреса, Телефон, ПІБ споживача	Customer's address, phone#, name, surname/Адрес, телефон, ФИО потребителя/Адреса, Телефон, ПІБ споживача	Customer's address, phone#, name, surname/Адрес, телефон, ФИО потребителя/Адреса, Телефон, ПІБ споживача	Customer's address, phone#, name, surname/Адрес, телефон, ФИО потребителя/Адреса, Телефон, ПІБ споживача
Date of Receiving/Дата приема/Дата прийому	Date of Receiving/Дата приема/Дата прийому	Date of Receiving/Дата приема/Дата прийому	Date of Receiving/Дата приема/Дата прийому	Date of Receiving/Дата приема/Дата прийому	Date of Receiving/Дата приема/Дата прийому
Date of Return/Дата выдачи/Дата видачі	Date of Return/Дата выдачи/Дата видачі	Date of Return/Дата выдачи/Дата видачі	Date of Return/Дата выдачи/Дата видачі	Date of Return/Дата выдачи/Дата видачі	Date of Return/Дата выдачи/Дата видачі
Defect /дефект /дефект.....	Defect /дефект /дефект.....	Defect /дефект /дефект.....	Defect /дефект /дефект.....	Defect /дефект /дефект.....	Defect /дефект /дефект.....
Stamp of the Service Center, signature/Печать сервисного центра, подпись	Stamp of the Service Center, signature/Печать сервисного центра, подпись	Stamp of the Service Center, signature/Печать сервисного центра, подпись	Stamp of the Service Center, signature/Печать сервисного центра, подпись	Stamp of the Service Center, signature/Печать сервисного центра, подпись	Stamp of the Service Center, signature/Печать сервисного центра, подпись
м.п./м.п/ Stamp	м.п./м.п/ Stamp	м.п./м.п/ Stamp	м.п./м.п/ Stamp	м.п./м.п/ Stamp	м.п./м.п/ Stamp
COUPON 1	COUPON 2	COUPON 3			