



Kummefryser  
Frys  
Arkkupakastin  
Fryser  
Congelador Horizontal  
Diepvrieskist  
Морозильник

HSA24530



## **ADVARSEL!**

For at sikre en normal funktion af køleskabet, der anvender et komplet miljøvenligt kølemiddel, R600a (kun brændbar under visse betingelser), skal du overholde følgende regler:

- ♦ Undlad at hindre den frie luftcirkulation rundt om apparatet.
- ♦ Der må ikke anvendes mekanisk udstyr, ud over de af producenten anbefalede, til at fremskynde afrimningsprocessen.
- ♦ Undgå at beskadige kølekredsløbet.
- ♦ Undlad at bruge elektrisk udstyr inde i madrummet, ud over de steder, som producenten evt. har anbefalet.

## **VARNING!**

För att försäkra dig om en normal drift av din kylningsenhet, som använder ett miljövänligt kylmedel R600a (endast flambart under vissa förhållanden) måste du beakta följande regler:

- ♦ Förhindra inte att luften cirkulerar fritt runt enheten.
- ♦ Använd inte mekaniska enheter för att snabba på avfrostrningsprocessen, förutom det som rekommenderas av tillverkaren.
- ♦ Skada inte kylningskretsen.
- ♦ Använd inte elektriska apparater inuti förvarningsfacket, förutom de som rekommenderas av tillverkaren.

## **ADVARSEL!**

For å sikre normal drift av kjøleapparatet, som bruker den miljøvennlige kjølevæsken R600a (brennbar bare under spesielle vilkår), må du følge disse reglene:

- ♦ Det må alltid være fri sirkulasjon av luft rundt apparatet.
- ♦ Bruk ikke andre mekaniske gjenstander for å gjøre avisingen raskere enn dem som anbefales av produsenten.
- ♦ Ødelegg ikke kjølekretsen.
- ♦ Bruk ikke andre elektriske apparater inne i apparatet enn dem som eventuelt anbefales av produsenten.

## **ADVARSEL!**

For å sikre normal drift av kjøleskapet, som bruker en fullstendig miljøvennlig kjølevæske – R600a (kun antennelig under bestemte forhold), må du overholde følgende regler:

- ♦ Ikke blokker den frie luftsirkulasjonen rundt apparatet.
- ♦ Ikke bruk mekanisk utstyr for å akselerere avisingsprosessen annet enn slikt utstyr som produsenten anbefaler.
- ♦ Pass på så du ikke ødelegger kjølekretsen.
- ♦ Ikke bruk elektriske apparater inne i de delene av skapet der du lagrer mat, såfremt de ikke er av en slik type som produsenten anbefaler.

## **AVISO!**

Afim de assegurar um funcionamento normal do seu aparelho de refrigeração que utiliza um refrigerador, o R600a, completamente amigo do ambiente (inflamável apenas sob certas condições), deve observar as seguintes normas:

- ♦ Não obstrua a livre circulação do ar ao redor do aparelho.
- ♦ Não utilize dispositivos mecânicos que não os recomendados pelo fabricante para acelerar o descongelamento.
- ♦ Não destrua o circuito de refrigeração.
- ♦ Não utilize aparelhos elétricos que não aqueles que devem ter sido recomendados pelo fabricante dentro do compartimento para guardar comida.

## **WAARSCHUWING!**

U moet de volgende regels in acht nemen om de normale werking van uw koelkast, die het volledig milieuvriendelijke koelmiddel R600a gebruikt, te verzekeren:

- ♦ Hinder de vrije luchtcirculatie rond het toestel niet.
- ♦ Gebruik geen andere mechanische toestellen om het ontdooien te versnellen dan de toestellen die door de fabrikant worden aangeraden.
- ♦ Vernietig het koelcircuit niet.
- ♦ Gebruik geen andere elektrische toestellen in de bewaarlade voor etenswaren dan de toestellen die eventueel door de fabrikant worden aangeraden.

## **ВНИМАНИЕ!**

Для обеспечения нормальной работы вашей холодильной техники, в которой используется совершенно безвредный для окружающей среды хладагент R 600a (воспламеняющийся только при определенных условиях), следует соблюдать следующие правила:

- ♦ Не препятствуйте свободной циркуляции воздуха вокруг прибора.
- ♦ Для ускорения процесса размораживания не используйте механические устройства кроме тех, которые рекомендованы производителем.
- ♦ Не повредите контур охлаждения.
- ♦ Не пользуйтесь электрическими приборами в отделении для хранения продуктов, кроме приборов, рекомендованных производителем.

**DA****Indhold**

Råd om genbrug af det gamle apparat /1  
Emballage genbrug /2  
Transportvejledning /2  
Advarsler og særlige råd /2  
Montering /3  
Elektrisk tilslutning /3  
Slukke /4  
Beskrivelse af apparatet /4  
Fryserens funktion /4  
Råd om god madkonservering /5  
Udskiftning af den indvendige lyspære /5  
Afrimning af apparatet /6  
Afrimning af apparatet /6  
Fejlfindingsguide /6  
Garanti/Service /8

**SV****Innehåll**

Råd för återvinning av den gamla enheten /9  
Återvinning av förpackning /10  
Transportinstruktioner /10  
Varning och speciella råd /10  
Installation /11  
Elektrisk anslutning /11  
Frånkoppling /12  
Beskrivning av enheten /12  
Användning av frys /12  
Råd för bevarande av mat /13  
Byte av innerbelysningens glödlampa /13  
Avfrostning av enheten /14  
Rengöring av enheten /14  
Sökguide för defekter /14  
Garanti/Service /16

**FI****Käyttöohjeet**

Ohjeita vanhan laitteen kierrätykseen /17  
Pakkauksen kierrätys /18  
Kuljetusohjeet /18  
Varoitukset ja erikoisohjeet /18  
Asennus /19  
Sähköliitäntä /19  
Sammuttaminen /20  
Laitteen kuvaus /20  
Pakastimen käyttö /20  
Neuvoja ruuan säilömiseen /21  
Sisälampun vaihtaminen /21  
Laitteen sulattaminen /22  
Laitteen puhdistaminen /22  
Vianetsintäopas /22  
Takuu/Huolto /24

**NO****Innhold**

Råd for resirkulering av det gamle apparatet ditt /25  
Resirkulering av emballasje /26  
Transportanvisninger /26  
Advarsler og spesielle råd /26  
Oppsett /27  
Elektrisk tilkobling /27  
Slå av /28  
Beskrivelse av apparatet /28  
Fryserdrift /28  
Råd for oppbevaring av mat /29  
Utskifting av lyspæren inne i skapet /29  
Avising av kjøleskapet /30  
Rengjøring av apparatet /30  
Feilsøkingssguide /30  
Garanti/Service /32

**PT****Índice**

Conselhos para a reciclagem do equipamento velho /33  
Reciclagem da Embalagem /34  
Instruções para transporte /34  
Avisos e conselhos especiais /34  
Instalação /35  
Ligação eléctrica /35  
Desligar /35  
Funcionamento /36  
Descrição do equipamento /36  
Funcionamento do congelador /36  
Conselhos para a conservação dos alimentos /36  
Descongelação do equipamento /37  
Limpeza do equipamento /38  
Substituição da lâmpada interior /38  
Guia para localização dos defeitos /38

**NL****Indhold**

Advies voor het recyclen van het oude toestel /40  
Recyclen van de verpakking /41  
Transportinstructies /41  
Waarschuwingen en speciaal advies /41  
Installatie /42  
Elektrische aansluiting /42  
Uitschakelen /42  
Beschrijving van toepassing /43  
Invriezen /43  
Advies voor voedselbewaring /43  
Ontdooien van het apparaat /44  
Reinigen van het apparaat /45  
Het binnenlichtje vervangen /45  
Probleemoplossing /45

**РУС****Содержание**

Утилизация старого морозильника /47  
Утилизация упаковки /48  
Инструкция по транспортировке /48  
Общие правила безопасности /48  
Инструкция по установке /49  
Требования к электропитанию /49  
Включение и выключение морозильника /50  
Описание морозильника /50  
Эксплуатация морозильника /50  
Регулировка температуры /50  
Рекомендации по хранению продуктов /51  
Размораживание морозильника /52  
Чистка морозильника /52  
Устранение неисправностей /53

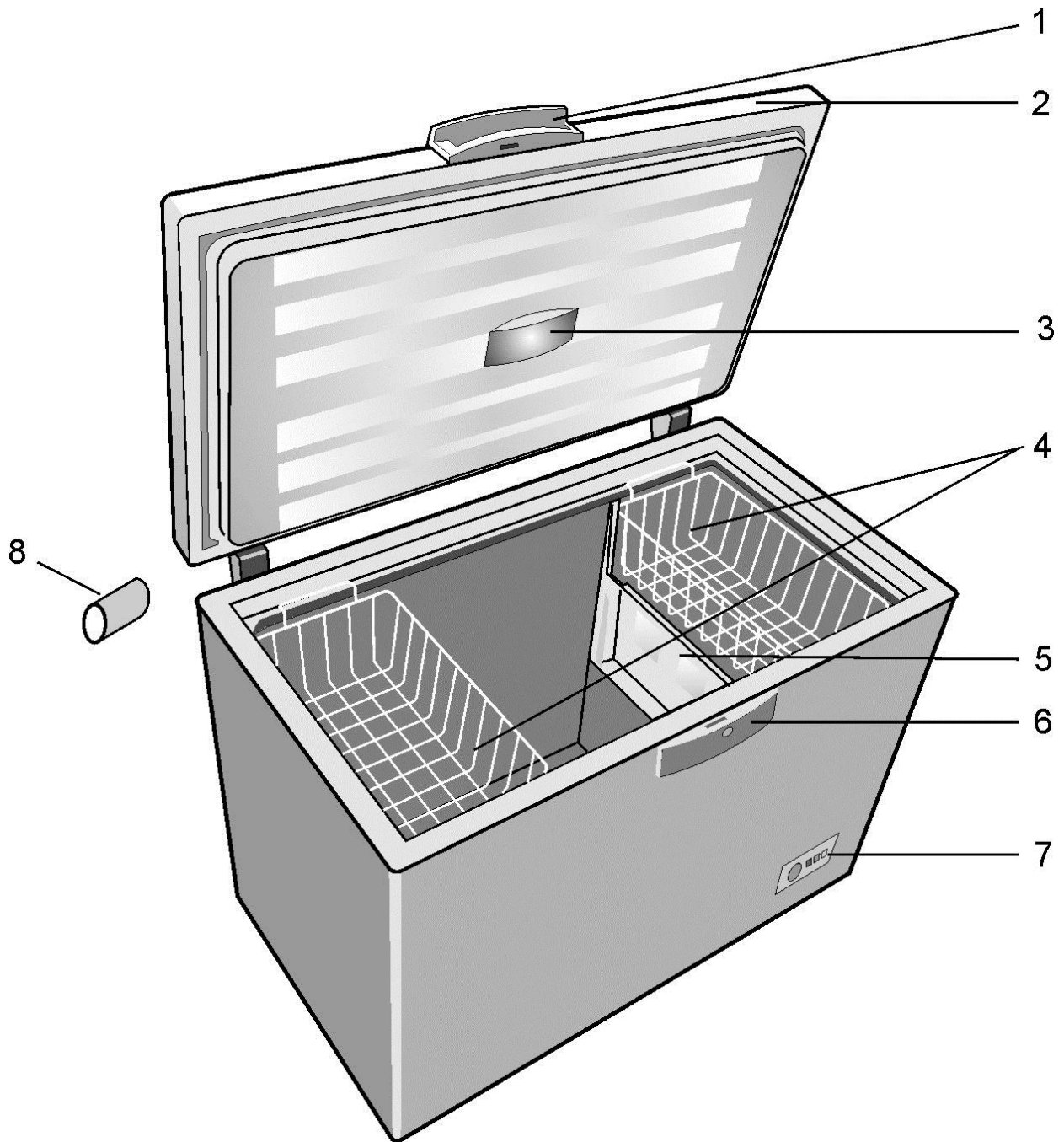

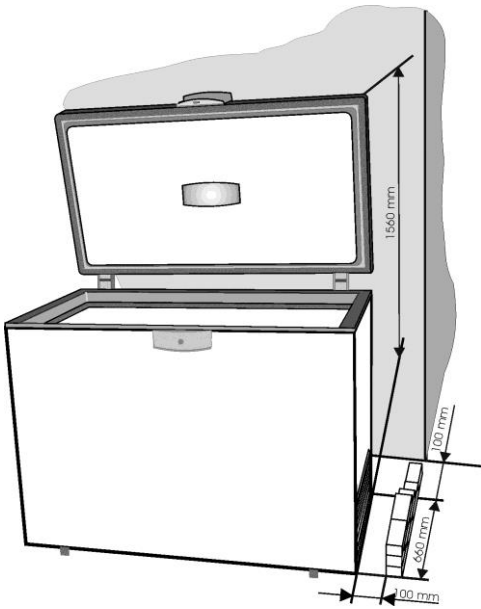

2

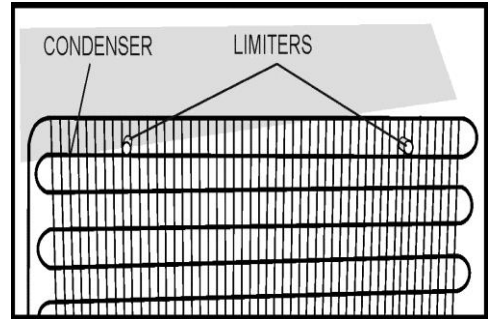

3

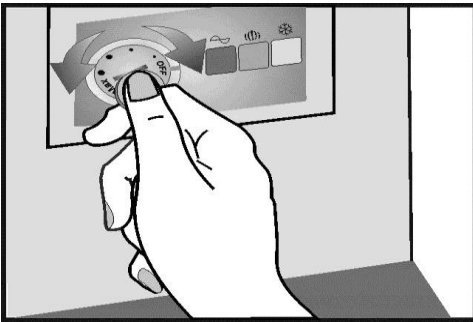

4

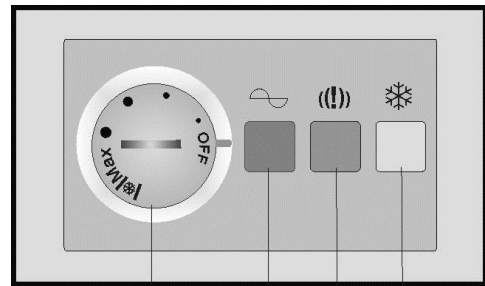

5



1

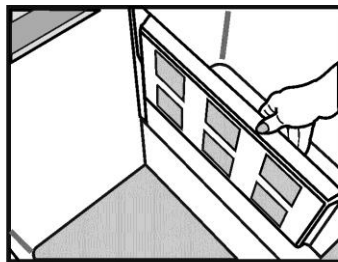

2

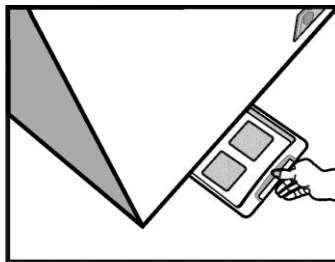

3

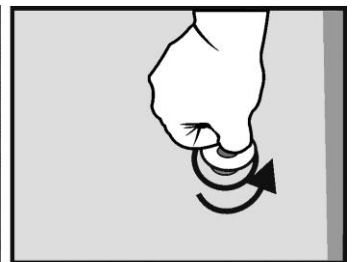

4

6

## Tillykke med dit valg!

Kummefryseren, du har købt, stammer fra BEKO's produktsortiment, og den repræsenterer en harmonisk forbindelse mellem køleskabsteknik og æstetisk ydre. Designet er nyt og attraktivt og den er produceret i henhold til de europæiske og nationale standarder, der garanterer for fryserens funktion og sikkerhed. Samtidig er det anvendte kølemiddel, R600a, miljøvenligt og påvirker ikke ozonlaget.

Vi råder dig til at læse denne brugsvejledning grundigt igennem, så du kan få mest muligt udbytte af din fryser.

## Råd omkring genbrug af din gamle fryser

Hvis din netop indkøbte fryser erstatter en ældre model, skal du overveje nogle aspekter.

De gamle apparater er ikke værdiløst skrot. Deres bortskaffelse, samtidigt med at miljøet bevares, gør det muligt at genanvende vigtige råmaterialer.

Gør det gamle apparat ubrugeligt:

- tag stikket ud af strømforsyningen;
- fjern ledningen (klip den af);
- fjern evt. låse på lågen for at undgå, at børn kan blive fanget inde i apparatet under leg, hvilket vil være farligt for dem.

Kølingsapparaterne indeholder isoleringsmateriale og kølemidler, der kræver en ordentlig genanvendelse.

**Dette apparat er ikke beregnet til anvendelse af personer (inklusive børn) med reducerede fysiske, følelsesmæssige eller mentale evner, eller mangel på erfaring og viden, medmindre de har fået overvågning eller instruktion omkring brugen af apparatet af en person, der er ansvarlig for deres sikkerhed.**

**Børn skal holdes under opsyn for at sikre, at de ikke leger med apparatet.**

## Emballage genbrug

### ADVARSEL!

Lad ikke børn lege med apparatet eller pille ved knapperne. Der er risiko for kvælning af dele af bølgepap og plastic film.

For at apparatet skal ankomme i god stand er det beskyttet med en passende emballage.

Alle emballagematerialerne er forenelige med miljøet og genanvendelige. Hjælp os med at genbruge emballagen, samtidig med at du beskytter miljøet!

### VIGTIGT!

Inden apparatet sættes i gang, bedes du omhyggeligt læse hele denne brugsvejledning. Den indeholder vigtige informationer om montering, anvendelse og vedligeholdelse af apparatet.

Producenten har ikke noget ansvar, hvis informationerne i dette dokument ikke overholdes. Gem brugsvejledningen på et sikkert sted, så du nemt kan få fat i dem, hvis det bliver nødvendigt. Brugsvejledningen kan også være brugbar efterfølgende til en anden bruger.

### BEMÆRK!

Dette apparat må kun bruges til det tilsigtede formål, (husholdningsbrug), på egnede steder, langt væk fra regn, fugt eller andre vejrforhold.

## Transportinstruktioner

Fryseren skal kun transporteres i opretstående position, så meget som det er muligt.

Emballagen skal være i perfekt stand under transporten.

Hvis fryseren har været i liggende position (kun i henhold til markeringerne på emballagen) under transporten, tilrådes det, inden den tages i drift, at den står og hviler i 4 timer for at muliggøre sedimentering af kølekredsløbet.

Hvis disse instruktioner ikke overholdes, kan det forårsage nedbrud af motorkompressoren og bortfald af garantien.

## Advarsler og almene råd

- Sæt ikke fryseren i stikkontakten, hvis du har observeret en fejl.
- Reparationerne må kun foretages af kvalificeret personale.
- I følgende situationer skal fryseren tages ud af stikket:

- ved afrimning af fryseren;
- ved rengøring af fryseren.

**Når fryseren tages ud af stikkontakten, skal man trække i hanstikket, ikke i ledningen!**

- Overhold minimumsafstanden mellem fryseren og væggen, hvor den placeres.
- Kravl ikke op på fryseren.
- Lad ikke børn lege med apparatet eller gemme sig inde i det.
- Brug aldrig elektriske apparater inde i fryseren til afrimning.
- Undlad at anvende fryseren tæt på varmeapparater, kogeplader eller andre varme- og brandkilder.
- Lad ikke fryserens dør stå åben længere tid, end det varer at tage mad ud eller putte mad i fryseren.
- Efterlad ikke mad i fryseren, hvis den ikke er i drift.
- Opbevar ikke produkter i den, som indeholder brandbare eller eksplosive gasser.
- Opbevar ikke drikkevarer med brus (sodavand, mineralvand, champagne osv.) i fryseren. flasken eksplodere! Frys ikke drikkevarer ned i plasticflasker.
- Undlad at spise isterninger eller is direkte fra fryseren, da de kan forårsage "fryser forbrændinger".
- Berør aldrig kolde metaldele eller frossen mad med våde hænder, da hænderne hurtigt kan fryse fast på de meget kolde overflader.
- For at beskytte apparatet under oplagring og transport er det udstyret med afstandsstykker mellem låge og cabinet (i forreste og bageste side). Disse afstandsstykker fjernes, inden apparatet sættes i drift.



- Stor aflejring af is på rammen og kurvene bør fjernes jævnlige med den medfølgende plasticskraber. Undlad at bruge metaldele til at fjerne isen.

Tilstedeværelsen af denne isdannelse gør det umuligt at lukke lågen korrekt.

- Hvis du ikke bruger fryseren i nogle dage, tilrådes det ikke at slukke den. Hvis du ikke bruger fryseren i længere perioder, skal du gå frem som følger:

- tag apparatet ud af stikkontakten.
- tøm fryseren;
- afrim og rengør den;
- efterlad lågen åben for at undgå, at der dannes ubehagelige lugte.

- Hvis strømstikket er beskadiget, skal det udskifte af leverandøren, dennes serviceagent eller lignende kvalificeret personer for at undgå fare.

- Hvis fryserens har en lås, så hold den låst gem nøglen et sikkert sted, væk fra børns rækkevidde. Hvis du bortkaster et apparat med lås, så sørg for, at den er gjort virkningsløs. Dette er meget vigtigt for at undgå, at børn kan blive fanget indvendigt, hvilket kan forårsage døden.

## Montering

Denne fryser er beregnet til at køre ved en omgivende temperatur mellem +10 °C og +43 °C (SN-T klasse). Hvis den omgivende temperatur er over +43 °C, kan temperaturen inde i fryseren stige.

Sæt fryseren op et sted, der er langt fra varme- og brandkilde. Hvis den placeres i et varmt rum, kan direkte sollys eller det at stå tæt på en varmekilde (radiatorer, komfurer, ovne) forøge energiforbruget og forkorte produktets levetid.

- Overhold følgende minimumsafstande:
  - 100 cm fra komfurer, der bruger kul eller olie;
  - 150 cm fra elektriske og gaskomfurer.
- Sørg for den fri luftcirkulation rundt om fryseren ved t overholde afstandene, der er vist punkt 2.

Monter de medfølgende afstandsstykker på kondensatoren (på bagsiden). (Fig. 3)

- Placer fryseren på et helt lige, tørt og godt ventileret sted.  
Monter det medfølgende tilbehør.

## Elektrisk tilslutning

Apparatet er beregnet til at virke ved en enfaset spænding på 220-240 V/50 Hz. Inden fryserens stik sættes i stikkontakten, skal du sørge for, at strømparametrene i hjemmet (spænding, strømtype, frekvens) svarer til fryserens funktionsparametre.

- Informationer om strømspænding og den absorberede energi står på mærkelabelen, der er placeret på bagsiden af fryseren.
- Den elektriske installation skal være i overensstemmelse med lovkravene.
- **Jordtilslutning af apparatet er lovpligtigt. Producenten har ikke noget ansvar for skader på personer, dyr eller gods, hvis de er opstået som følge af, at de angivne specifikationer ikke er overholdt.**
- Fryseren er udstyret med en ledning og et stik (europæisk type, markeret 10/16 A) med dobbelt jordkontakt for sikkerhed. Hvis stikkontakten er samme type som hanstikket, så bed en specialiseret elektriker skifte den.
- Undlad at bruge forlængerstykker eller multiapdaptere.

## Sluk

Det skal være muligt at slukke ved at tage hanstikket ud af stikkontakten eller ved hjælp af en topolet netafbryder foran kontakten.

## Funktion

Inden fryseren sættes i drift, skal den rengøres indvendigt (se kapitlet "Rengøring"). Når den er rengjort, sættes hanstikket i stikkontakten, og termostatknappen justeres til en middeposition. De grønne og røde lysdioder i signalblokken skal lyse. Lad fryseren arbejde i ca. 2 timer uden at lægge mad i den.

Frysning af fersk mad er mulig efter mindst 20 timers drift.

## Beskrivelse af fryseren

(Fig. 1)

1. Lågehåndtag
2. Låge
3. Lampekabinet
4. Kurve
5. Test
6. Låsekabinet
7. Termostatkasse
8. Afstandsklods til transport

## Fryserens funktion

### Temperaturjustering

Fryserens temperature justeres ved hjælp af knappen, der er monteret på termostaten (Fig. 4), med position "MAX" som laveste temperatur.

De opnåede temperaturer kan variere afhængigt af fryserens anvendelsesforhold, som f.eks.: placering af fryseren, omgivende temperatur, frekvensen af åbning af lågen, mængden af mad i fryseren. Positionen af termostatknappen vil ændres alt efter disse faktorer. Normalt justeres termostaten på en gennemsnitlig position ved en omgivende temperatur på omkring 32 °C.

**Signalsystemet** er placeret på forsiden af fryseren (Fig. 5).

Det indeholder:

1. Termostatjusteringsknop – den indvendige temperatur justeres.
2. grøn lysdiode – viser at fryseren forsynes med elektrisk energi.
3. rød lysdiode – beskadigelse - lyser hvis temperaturen i fryseren er for høj. Lysdioden vil virke 15-45 minutter efter, fryseren er sat i gang, derefter skal den gå ud. Hvis lysdioden ikke tændes under funktionen, betyder det, at der er opstået defekter.
4. orange lysdiode – hurtig frys-funktionen er aktiveret – når der indstilles knappen til Superfrys positionen, tændes den orange led-lampe og viser, at apparatet er kommet i "hurtig frys" tilstand. Denne funktion deaktiveres automatisk efter 50 timer, hvorefter apparatet kører i økonomisk tilstand og den orange lampe slukkes.

De tre lysdioder giver information om fryserens funktionstilstand.

## Råd om god madkonservering

Fryseren er beregnet til at opbevare frossen mad samt fersk mad i lang tid.

En af hovedelementerne for en succesfuld frysning af mad er emballagen.

De vigtigste betingelser er, at emballagen skal opfylde følgende: skal være lufttæt, må ikke reagere mod det pakkede mad, skal kunne modstå lave temperaturer, skal være tæt for væsker, fedt, vanddampe, lugte, skal kunne vaskes.

Disse betingelser er opfyldt ved følgende typer emballage: plasticfilm eller stanniol, plastic- og aluminiumsbeholdere, voksede papglas eller plasticglas.

### **VIGTIGT!**

- Ved frysning af mad bedes du anvende de medleverede kurve til fryseren.
- Undlad at placere for store madmængder i fryseren på én gang. Madens kvalitet bevares bedst, hvis maden dybfryses så hurtigt som muligt. Derfor er det tilrådeligt ikke at overskride fryserens frysekapacitet, der er angivet i "Produkoplysninger".
- Fersk mad må ikke komme i kontakt med maden, der allerede er frosset.
- Den frosne mad kan lægges i fryseren uden at skulle justere termostaten.
- Hvis frysedatoen ikke er nævnt på emballagen, så tag i betragtning at en periode på maks. 3 måneder er en generel rettesnor.
- Maden, også den blot delvist optøede, kan ikke fryses igen, den skal konsumeres med det samme eller tilberedes og derefter fryses ned igen.
- Drikke med brus kan ikke opbevares i fryseren.
- I tilfælde af strømsvigt skal du ikke åbne fryserens låg. Frossen mad vil ikke blive berørt, hvis fejlen varer mindre end 67 timer.

## Frysning med Superfrys

- Sat knappen i Superfrys-positionen. Lampen for Superfrys tændes.
- Vent 24 timer.
- Placer de ferske madvarer i fryseren. For at kunne opnå hurtig frysning skal madvarerne berøre de indre vægge, når de placeres i fryseren.
- Superfrys-funktionen slukkes automatisk efter 50 timer.

### **Vigtigt!**

**Når du stiller knappen til Superfrys-positionen, vil kompressoren muligvis ikke tændes i få minutter. Dette skyldes den integrerede omskifter til stigningsforsinkelse, som er beregnet til at forlænge levetiden af køleenheden.**

Du bør ikke tænde Superfrys-funktionen hvis:

- du placerer frøse madvarer i fryseren;
- du fryser op til ca. 2 kg ferske madvarer dagligt.

## Udskiftning af den indvendige lyspære

Hvis lampen springer, skal fryserens stik tages ud af kontakten. Tag lampelisten ud. Sørg for at skrue lampen korrekt på. Sæt fryserens stik tilbage i stikkontakten. Hvis lampen stadig ikke tænder, så udskift den med en anden, model E14-15W. Monter lampelisten tilbage på plads.

Pærerne for dette husholdningsapparat er ikke egnet til belysningsformål. Det tiltænkte formål med denne pære er at gøre det muligt for brugeren at placere levnedsmidler i køleskabet/fryseren på en sikker og bekvem måde.

De pærer der anvendes i enheden, skal kunne modstå ekstreme fysiske forhold som eksempelvis temperaturer under -20°C.

## Afrimning af apparatet

- Du anbefales at afrime fryseren mindst 2 gange om året, når islaget har nået en kraftig tykkelse.
  - Isdannelsen er et normalt fænomen.
  - Kvantiteten og hurtigheden for isdannelsen er afhængig af de omgivende betingelser og af frekvensen af lågeåbningen.
  - Vi anbefaler, at fryseren afrimes, når der ikke er så meget frosset mad i fryseren.
  - Inden afrimning justeres termostatknappen til en højere position, så maden opbevares koldere.
- Tag apparatets stik ud af stikkontakten.  
- Tag det frosne mad ud, pak det ind i flere lag papir og læg det i køleskabet eller et andet koldt sted.

Tag separatorpanelet og put den under fryseren i retning af drypslangen. Tag proppen ud. Vandet, det resulterer i, vil blive opsamlet i den specielle bage (separatorpanel). Når isen er færdigmeltet og vandet er løbet af, så tør med en klud eller en svamp, og tør godt efter. Put proppen tilbage på plads. (Fig. 6)

For en hurtig optøning skal lågen efterladen åben.

**Undlad at bruge skarpe genstande af metal til at fjerne isen.**

**Undlad at bruge hårtørrere eller andre varmeapparater til afrimning.**

## Indvendig rengøring

Inden rengøring startes, skal fryserens hanstik tages ud af stikkontakten.

- Det tilrådes at rengøre fryseren, når du afrimer den.
- Vask indersiden med lunkent vand tilsat lidt neutralt opvaskemiddel. Undlad at bruge sæbe, opvaskemiddel, benzin eller acetone, der kan efterlade en stærk lugt.
- Tør efter med en våd svamp og tør derefter med en blød klud.

Her skal du undgå at bruge for meget vand for at forhindre, at det trænger ind i fryserens termoisolering, hvilket vil forårsage ubehagelige lugte.

Husk også at rengøre lågepakningen, især folderibberne, med en ren klud.

## Rengøring udenpå

- Rengør fryseren udenpå med en svamp der er dyppet i varmt sæbevand, og tør efter med en blød klud.
- Rengøringen af kølekredsløbet udvendige del (motorkompressor, kondensator, forbindelsesslanger) skal gøres med en blød børste eller med støvsugeren. Her skal du være forsigtig med ikke at fordreje rørene eller afmontere kablerne.

**Undlad at anvende skure- eller slibematerialer!**

- Når rengøringen er afsluttet, sættes delene tilbage på plads, og fryserens stik sættes i kontakten.

## Fejlfinding

**Fryseren virker ikke.**

- Der er strømsvigt.
- Hanstikket er ikke sat ordentligt ind i stikkontakten.
- Sikringen er sprunget.
- Termostaten står på „OFF”.

**Temperaturerne er ikke lave nok** (den røde lysdiode er tændt).

- Maden forhindrer lågen i at lukke.
- Fryseren var ikke placeret korrekt.
- Fryseren er placeret for tæt på en varmekilde.
- Termostatknappen er ikke på den korrekte position.

**For meget isdannelse**

- Lågen var ikke lukket korrekt.

**Den indvendige belysning virker ikke**

- Pæren er sprunget. Afbryd fryseren fra strømmen, tag pæren ud og udskift den med en ny.

**Følgende er ikke defekter**

- Mulige spændinger og lyde, der stammer fra fryseren: cirkulation og kølemidlet i systemet.

### Støj under funktion

For at holde temperaturen på det niveau, du har indstillet, starter fryserens kompressor med jævne mellemrum:

Lydene, der kan høres i den situation, er helt normale.

De reduceres, så snart apparatet når driftstemperaturen.

Den brummende lyd kommer fra kompressoren. Den kan blive lidt kraftigere, når kompressoren starter.

Boble- og gurglelydene fra kølemiddelcirkulationen i fryserens rør, er normale funktionslyde.

### **Advarsel!**

Forsøg aldrig selv at reparere fryseren eller dens elektriske komponenter. Enhver reparation, der er foretaget af en uautoriseret person, er farlig for brugeren og kan resultere i bortfald af garantien.



Symbolet  på produktet eller på emballagen angiver, at dette produkt ikke må behandles som husholdningsaffald. I stedet skal det overdrages til det gældende afhentningssted for genbrug af det elektriske og elektroniske udstyr. Ved at sikre at dette produkt bortskaffes korrekt, hjælper du til at forhindre negative konsekvenser for miljøet og den menneskelige sundhed, hvilket ellers kan forårsages af ukorrekt bortskaffelse af dette produkt. For yderligere informationer omkring genbrug af dette produkt bedes du kontakte det lokale kommunekontor, din lokale genbrugsstation eller butikken, hvor du købte produktet.

## **Garanti**

Der ydes 2 års reklamationsret på fabrikations- og materialefejl på Deres nye produkt, gældende fra den dokumenterede købsdato. Garantien omfatter materialer, arbejds løn og kørsel. Ved henvendelse om service bør De oplyse produktets navn og serienummer. Disse oplysninger findes på typeskiltet. Skriv evt. oplysningerne ned her i brugsanvisningen, så De har dem ved hånden. Det gør det lettere for servicemontøren at finde de rigtige reservedele

### **Garantien dækker ikke:**

Fejl og skader, som ikke skyldes fabrikations- og materialefejl  
Hvis der er brugt uoriginale reservedele  
Hvis anvisningerne i brugsanvisningen ikke er fulgt  
Hvis ikke installationen er sket som anvist  
Hvis ikke-faglærte har installeret eller repareret produktet

### **Transportskader**

En transportskade, der konstateres ved forhandlerens levering hos kunden, er udelukkende en sag mellem kunden og forhandleren. I tilfælde, hvor kunden selv har stået for transporten af produktet, påtager leverandøren sig ingen forpligtelse i forbindelse med evt. transportskade. Evt. transportskader skal anmeldes omgående og senest 24 timer efter, at varen er leveret. I modsat fald vil kundens krav blive afvist.

### **Ubegrundede servicebesøg**

Hvis man tilkalder en servicemontør, og det viser sig, at man selv kunne have rettet fejlen, ved fx. at følge anvisningerne her i brugsvejledningen eller ved at skifte en sikring i sikringskabet, påhviler det Dem selv at betale for servicebesøget.

### **Erhvervskøb**

Erhvervskøb er ethvert køb af apparater, der ikke skal bruges i en privat husholdning, men anvendes til erhverv eller erhvervslignende formål (restaurant, café, kantine etc.) eller bruges til udlejning eller anden anvendelse, der omfatter flere brugere. I forbindelse med erhvervskøb ydes ingen garanti, da dette produkt udelukkende er beregnet til almindelig husholdning.

## **Service**

For rekvirering af service og reservedele i Danmark, ring venligst på nedenstående nummer, og du vil blive omdirigeret til den serviceinstans nærmest dig.

Ring på 70 25 23 03

## Grattis till ditt inköp!

Frysen du har köpt tillhör produktserien från BEKO och representerar en harmonisk sammansättning mellan kylteknik och estetiskt utseende. Det har en ny och tilltalande design och är tillverkat enligt europeiska och nationella standarder som garanterar säkerhetsfunktioner och fullgod användning. Samtidigt är kylmedlet R600a miljöanpassat och påverkar inte ozonlagret.

För att använda frysen på bästa sätt rekommenderar vi att du noggrant läser informationen i de här anvisningarna.

## Råd för återvinning av din gamla enhet

Om din nyligen inköpta enhet används som ersättning för en annan måste du beakta några saker.

De gamla enheterna är inte värdelöst skräp. Vid avyttringen av dessa kan man bevara miljön och återvinna råmaterialen.

Gör din gamla enhet obrukbar:

- Koppla från enheten från strömförsörjningen
- Plocka bort strömsladden (kapa den);
- Avlägsna eventuella lås på dörren och undvik att barn kan stänga in sig i det och därmed riskera sina liv.

Kylskåpet innehåller isolerande material och kylmedel som kräver lämplig återvinning.

**Den här enheten är inte avsedd för användning av personer med nedsatt fysisk, känslomässig eller mental förmåga eller en person som saknar grundläggande kunskaper om hur den används om han eller hon inte får tillräckligt mycket övervakning eller anvisningar från en person som ansvarar för säkerheten.**

**Yngre barn bör bevakas så att de inte leker med enheten.**

## Återvinning av förpackningsmaterial

### **VARNING!**

Låt inte barn leka med enheten eller mixtra med reglagen. Det finns risk för kvävning av delar av korrugerad kartong och plastfilm.

För att skydda kylskåpet har det skyddats med ett lämpligt emballage. Alla förpackningsmaterial är miljöanpassade och återvinningsbara. Hjälpt oss att återvinna förpackningarna samtidigt som vi skyddar miljön!

### **VIKTIGT!**

Läs noggrant de här anvisningarna innan du börjar använda kylskåpet. De innehåller viktig information om installation, användning och underhåll.

Tillverkaren är fri från ansvar om informationen i det här dokumentet inte beaktas. Förvara instruktionerna på en säker plats för att lätt kunna komma åt dem om det behövs. De kan även vara användbara om någon annan köper kylskåpet.

### **OBSERVERA!**

Den här enheten får bara användas för avsett syfte (för konsument), på lämpliga områden och inte utsättas för regn, fukt eller andra väderförhållanden.

## Transportinstruktioner

Enheten måste transporteras i vertikal position om det är möjligt. Förpackningen måste vara i gott skick under transport.

Om enheten under transport har placerats i horisontell position (endast enligt markeringarna på förpackningen), Om anvisningarna inte följs kan det orsaka att motorkompressorn går sönder och att garantin upphävs.

## Varningar och allmänna råd

- Koppla inte in enheten om du märker att något är fel.
- Reparationer får endast göras av kvalificerad personal.
- I följande situationer ska enheten kopplas ur strömkällan:
  - när du helt avfrostar enheten;
  - när du rengör enheten

### **För att koppla ur enheten drar du i kontakten, inte i kabeln!**

- Säkerställ minimalt fritt utrymme mellan enheten och vägen där den är placerad.
- Häng inte på enhetens dörr.
- Låt inte barn leka med enheten.
- Använd aldrig elektriska apparater inuti frysen, för avfrostning.
- Använd inte enheten nära värmeaggregat, exempelvis spisar eller andra värmekällor, eller intill brand.
- Låt inte frysens dörr vara öppen längre än vad det tar att ta ut och ställa in mat.
- Lämna inte mat i kylskåpet när det inte är på.
- Förvara inga produkter i kylskåpet som är antändbara eller innehåller explosiva gaser.
- Förvara inte kolsyrade drycker (mineralvatten, läsk, champagne etc) i frysen: flaskan kan explodera! Frys inga drycker i plastflaskor.
- Är inte iskuber eller glass omedelbart efter att du har tagit ut dem, eftersom det kan orsaka att de fastnar.
- Rör aldrig vid kalla metalldelar eller fryst mat med våta händer, eftersom det kan göra att händerna fastnar.
- För att skydda utrustningen vid förvaring och transport levereras den med kilar mellan dörren och själva skåpenheten (främre och bakre sidan). De här kilarna avlägsnas innan du startar utrustningen.
- Överskott av is på ramen och korgarna skall skrapas av regelbundet med medföljande plastskrapa. Använd inga metalldelar för att ta bort isen. Förekomsten av isbildning gör det omöjligt att stänga dörren korrekt.



- Om du inte använder enheten på några dagar är det lämpligt att slå av den. Om du inte använder den under en längre period ska du göra följande:
  - koppla ur enheten;
  - töm frysen;
  - frosta ur den och rengör den;
  - lämna dörren öppen för att undvika att det uppstår obehaglig lukt.
- Om huvudledningen är skadad måste den bytas av tillverkaren, tillverkarens serviceagent eller motsvarande kvalificerad person, för att fara skall undvikas.
- Om enheten har ett lås ska du förvara det på en plats där du låser den och där den är säker, utom räckhåll för barn. Om du kastar en enhet med lås ska du kontrollera att det oskadliggörs. Det är mycket viktigt, för att undvika att barn låser in sig, vilken kan orsaka att de inte överlever.

## Installerings

Den här enheten har utformats för att arbeta i en omgivande miljö på +10°C and +43°C (SN-T-klass). Om den omgivande temperaturen överstiger +43°C, kan temperaturen inuti enheten öka. Installera enheten på långt avstånd från värme och eventuell eldkälla. Om du placerar den i ett varmt rum, kan direkt exponering för solstrålar eller nära värmekällor (värmeaggregat, spis, ugn) ökar energiförbrukningen och produktens livslängd förkortas.

- Observera följande miniatstånd:
    - 100 cm från spisar med olja eller kol;
    - 150 cm från el- och gasspisar.
  - Se till att luften cirkulerar fritt kring enheten, genom att observera de avstånd som anges i alternativ 2.
- Montera kondensorn (på baksidan) med medföljande galler. (nr. 3).
- Placera enheten på en helt jämn, torr och ventilerad plats.
- Montera medföljande tillbehör.

## Elektrisk anslutning

Din enhet ska drivas med enfasström på 220-240V/50 Hz. Innan du kopplar in enheten ska du se till att parametrarna för huvudström i huset (spänning, strömtyp, frekvens) efterlever parametrarna som gäller för enheten.

- Informationen gällande spänning och absorberad effekt ges på märketiketten som finns på frysens baksida.
- Elinstallation måste efterleva de juridiska kraven.
- **Jordningen för enheten är tvingande. Tillverkaren har inget ansvar för skada på personer, djur eller produkter som kan uppkomma till följd av att specificerade villkor inte följs.**
- Enheten är utformad för användning med en förlängningssladd och kontakt (Europa-typ, märkt med 10/16A) med dubbel jordad kontakt för att uppnå hög säkerhet. Om kontakten inte är av samma typ som uttaget ska du be en behörig elektriker utföra nödvändig ändring.
- Använd inte förlängningssladdar eller flera adaptrar.

## Slå av enheten

Frånslagning måste vara möjlig genom att ta ur stickkontakten eller genom att en tvåpolig kontakt placeras före kontakten.

## Användning

Innan du sätter den i drift rengör du enheten invändigt (se avsnittet "Rengöring"). Efter att du har avslutat den här användningen kopplar du in enheten och justerar termostaten till en genomsnittlig position. De gröna och röda lysdioderna måste vara tända. Låt kylskåpet gå i 2 timmar utan att du har någon mat i det. Frysning av färsk mat är möjlig efter 20 minuters användning.

## Beskrivning av enheten

(nr. 1)

1. Dörrhandtag
2. Dörr
3. Lampskydd
4. Korgar
5. Bricka
6. Låskåpa
7. Termostatbox
8. Fjäder för transport

## Användning av frysen

### Temperaturinställning

Frysens temperatur justeras med en ratt på termostaten (nr. 4), position „MAX” som lägsta temperatur.

Den uppnådda temperaturen kan variera beroende på omgivande förhållanden, exempelvis: placering av enheten, omgivande temperatur, hur ofta dörren öppnas, hur mycket mat som finns i frysen. Positionen för termostatratten ändras beroende på följande faktorer. Normalt justeras termostaten för en genomsnittlig position i omgivande temperaturer på omkring 32°C.

**Signalsystemet** placeras på framsidan av frysen (nr. 5).

Den omfattar:

1. Termostatens justeringsknapp – temperaturen på insidan justeras.
2. grön lysdiod – visar att enheten går på elström.
3. röd lysdiod – fara – tänds om temperaturen i frysen blir för hög. Lysdioden går 15-45 minuter efter att du har satt igång frysen och sedan måste den slockna. Om lysdioden tänds under användning innebär det att det har inträffat något fel.
4. Orange knapp – snabbfrysning – genom att trycka på knappen för snabbfrysning tänds den orange lysdioden, vilket visar att enheten har gått in i snabbfrysningläge. Läget stängs automatiskt efter 50 timmar när enheten körs i ekonomiskt läge och den orange LED-lampan släcks.

De tre lysdioderna ger information om läget för användning av frysen.

## Råd för bevarande av mat

Frysaren är avsedd att bevara maten fryst under en längre tid, samt att frysa färsk mat.

Ett av huvudelementen för framgångsrik frysning är förpackningen.

Huvudvillkoren innebär att förpackningen måste uppfylla följande: vara lufttät, tät mot förpackad mat, tåla låga temperaturer, tåla vätska och fett, samt att tvättas.

Dessa villkor uppfylls med följande förpackningsmaterial: plast- eller aluminiumfilm, plast- och aluminiumförpackningar, plastglas och vaxade glas.

### **VIKTIGT!**

- Vid frysning av den färska maten ska du använda medföljande lådor för enheten.
- Placera inte för mycket mat i frysen. Maten bevaras bäst om den djupfrysas så mycket som möjligt. Detta är anledningen till att det är bäst att inte överskrida kapaciteten för frysen, se „Produktblad“.
- Den färska maten får inte komma i kontakt med redan frusen mat.
- Den frusna maten du har köpt kan placeras i frysen utan att behöva justera termostaten.
- Om frysdatum inte finns angivet på förpackningen ska du tänka på att det kan vara lämpligt att använda en period på max 3 månader.
- Mat, även delvis upptinad, kan inte frysas igen, utan måste användas omedelbart eller tillagas före omfrysning.
- Förvara inte kolsyrade drycker i frysen.
- Vid strömavbrott ska du inte öppna dörren till enheten. Fryst mat påverkas inte om avbrottet pågår mindre än 67 minuter.

## Frysning med snabbfrysningssfunktion

- Ställ in knappen på snabbfrysningssläge. Snabbfrysningsslampan tänds.
- Vänta 24 timmar.
- Lägg in fryst mat i frysen. För att uppnå snabbfrysning ska maten vara i kontakt med innerväggarna när den läggs i frysen.
- Snabbfrysningen slås automatiskt av efter 50 timmar.

### **VIKTIGT!**

När du ställer in knappen på snabbfrysning kan kompressorn slås på i några minuter. Detta beror på den integrerade förhöjningsfördröjningsbrytaren som är designad för att öka kylskåpsaggregatets livslängd.

Du ska inte slå på snabbfrysningen i följande fall:

- vid placering av fryst mat i frysen;
- vid frysning av upp till omkring 2 kg färsk mat dagligen.

## Byte av innerbelysningens glödlampa

Om lampan går sönder kopplar du ur enheten från strömkällan. Ta ut lampringen. Se till att lampan skruvas i korrekt. Koppla in enheten igen. Om lampan fortfarande inte tänds byter du ut den mot en annan modell, E14-15W. Sätt tillbaka lampringen på plats.

Lamporna som används i utrustningen är inte anpassade som rumsbelysning. Det avsedda ändamålet för lamporna är att hjälpa användaren placera mat i kylskåpet/frysen på ett säkert och bekvämt sätt.

Lamporna i apparaten måste kunna tåla extrema fysiska förhållanden såsom temperaturer under -20°C.

## Avfrostning av enheten

- Vi rekommenderar dig att avfrostas frysen minst två gånger om året eller när islagret är för tjockt.
- Isbildning är ett normalt fenomen.
- Hur mycket is som bildas beror på omgivande förhållanden och hur ofta dörren öppnas.
- Vi rekommenderar att du avfrostar enheten när du har så lite mat i som möjligt.
- Före avfrostning justerar du termostaten till en högre position så att maten lagras mer kyld.

- Koppla ur enheten.

- Ta ut den frysta maten, vira in den i flera ark papper och placera den i kylen eller på en sval plats.

Ta separatorpanelen och placera den under frysen i droppubens riktning. Ta ut den plugg som sitter i vägen. Det vatten som smälter samlas i brickan (separatorpanelen) Efter att isen har smält och vattnet runnit bort ska du torka med en trasa eller svamp och sedan torka av ordentligt. Sätt tillbaka stoppluggen. (nr. 6)

För snabbare upptining lämnas dörren öppen.

**Använd inga vassa metalldelar för att ta bort isen.**

**Använd inga hårtorkar eller andra elektriska värmeenheter för avfrostning.**

## Invändig rengöring

Innan du påbörjar rengöringen ska du koppla ur enheten från strömkällan.

- Det är lämpligt att rengöra enheten när du avfrostar den.
- Tvätta insidan med ljummet vatten där du tillsätter neutral rengöring. Använd inte tvål, rengöring, bensin eller aceton som kan efterlämna en stark odör.
- Torka av med en våt svamp och toaka med en mjuk trasa.

Under användning ska du undvika för mycket vatten, för att förhindra ingång till termisk isolering av enheten, vilket kan orsaka obehaglig lukt.

Glöm inte bort att rengöra även dörrens tätning, speciellt i vecken, med en mjuk trasa.

## Utvändig rengöring

- Rengör utsidan av frysen med en svamp som har doppats i varmt vatten och torka av med en mjuk och torr trasa.
- Rengöringen av utsidan av kylskåpssystemet (motorkompressor, kondensor, anslutningsrör) görs med en mjuk borste eller med dammsugare. Under den här användningen ska du vara försiktig så att du inte vrider rören eller kopplar ur kablarna.

**Använd inga medel med slipeffekt!**

- Efter avslutad rengöring sätter du tillbaka tillbehören och kopplar in enheten.

## Felsökningstuide

**Enheten fungerar inte.**

- Det är strömavbrott.
- Kontakten på strömssladden är inte helt insatt i uttaget.
- Säkring har gått.
- Termostaten är i läget „OFF”.

**Temperaturerna är inte tillräckligt låga (röd lysdiod på).**

- Maten är i vägen för dörren.
- Enheten placerades inte korrekt.
- Enheten placerades för nära en värmekälla.
- Termostaten är inte i rätt position.

**Isbildningar**

- Dörren stängdes inte ordentligt.

**Den invändiga belysningen fungerar inte**

- Lampan har gått. Koppla ur enheten ur strömkällan, ta ut lampan och byt mot en ny.

**Följande är inte fel**

- Sprickor och bucklor i produkten: kylmedelscirkulation i systemet.

### Brus under användning

För att hålla temperaturen på det värde du har ställt in startar kompressorn med jämna mellanrum.

Det brus som kan höras i sådana situationer är normalt.

De uppnås så snart enheten uppnår driftstemperatur.

Ett brusande ljud hörs från kompressorn. Det kan bli något starkare när kompressorn går igång.

Bubblande och gurglande ljud som kommer från kylskåpet i rör och från själva enheten är normala driftsljud.

### **Varning!**

Försök aldrig utföra några reparationer på enheten eller de elektriska komponenterna. Alla reparationer som görs av en obehörig person är farliga för användaren och kan leda till att garantin inte gäller.



Symbolen  på produkten eller förpackningen indikerar att den här produkten inte får kastas som hushållsavfall. Den ska i stället lämnas på speciella insamlingsställen för återvinning av elektriskt och elektroniskt avfall. Genom att säkerställa att produkten avyttras på korrekt sätt förhindrar du att det uppstår potentiella, negativa konsekvenser för miljö och mänsklig hälsa, vilket annars händer om produkten hanteras på fel sätt. Om du vill ha mer detaljerad information om återvinning av den här produkten ska du kontakta din kommun, renhållningsbolaget eller den butik där du inhandlade produkten.

## **Garanti**

Vi ger 2 års reklamationsrätt på fabrikations- och materialfel. Detta gäller från det dokumenterade köpdatum. Garantin inkluderar reparation och försändelse.

Vid reparation insändas produkt till Garant Gruppen. Köpfakturan eller annan dokumentation från köpdatum måste bifogas.

### **Garantin gäller inte vid:**

- Fel och skador, som inte beror på fabrikations- eller materialfel.
- Om en ej yrkesutbildad har reparerat maskinen.
- När säkerhetsanvisningarna inte har följts.
- När installationsanvisningarna inte har följts.

### **Transportskador**

Eventuella transportskador måste anmälas omedelbart, och senast 24 timmar efter att varan är levererat. Annars kan kundens krav avvisas. En transportskada som fastställas vid återförsäljarens leverans vid kunden, är en sak mellan kund och återförsäljare. Om kunden själv arrangerar transporten, förpliktar leverantören sig inte vid ev. transportskador.

### **Omotiverade servicebesök**

Om du tillkallar en servicetekniker, och det visar sig att du själv kunde ha rättat till felet genom att t.ex. följa anvisningarna i bruksanvisningen eller genom att byta en trasig säkring i säkringsskåpet, kommer du att betala för besöket, eftersom garantin ENDAST täcker tillverkningsfel.

### **Företagsköp**

Företagsköp, är köp av produkter, som inte används i privat hushåll, men används till företag eller företagsliknande syfte (restaurang, lunchrum etc.), eller används till uthyrning eller annan användning, som inkluderar flera personer. I samband med företagsköp ges INGEN garanti, då produkten enbart är avsedd för vanligt hushållsbruk.

## **Service**

GarantGruppen AB  
Bangårdsgatan 6  
582 77 Linköping  
Tlf.: 013 15 45 10  
Fax: 013 15 45 07

## Onnittelut valinnastasi!

Ostamasi arkkupakastin on osa BEKO-tuotevalikoimaa, jossa jäähdytystekniikka ja esteettisen ulkonäkö on yhdistetty sopusointuisesti. Laitteella on uusi, miellyttävä muotoilu ja se on valmistettu eurooppalaisten ja kansallisten standardien mukaan, mikä takaa sen käyttö- ja turvallisuusominaisuudet. Myös käytetty jäähdytysaine, R600a, on ympäristöystävällinen eikä sillä ole vaikutusta otsonikerrokseen.

Saadaksesi pakastimestasi parhaan hyödyn suosittelemme lukemaan huolellisesti näiden käyttöohjeiden tiedot.

## Neuvoja vanhan laitteen kierrätykseen

Mikäli vastaostettu laite korvaa vanhemman laitteen, on otettava huomioon eräitä seikkoja.

Vanhat laitteet eivät ole arvotonta romua. Niiden kierrättäminen säästää luontoa ja tarjoaa mahdollisen kerätä talteen tärkeitä raaka-aineita.

Tee vanha laite toimimattomaksi:

- irrota laite verkkovirrasta.
- irrota verkkojohto (leikkaa se).
- irrota ovesta mahdolliset lukot, jotta lapset eivät jää loukkuun sisälle leikkiessään ja joudu hengenvaaraan.

Jäähdytyslaitteet sisältävät eristemateriaalia ja jäähdytysaineita, jotka on kierrätettävä oikein.

**Tätä laitetta ei ole tarkoitettu sellaisten henkilöitten käytettäväksi, joilla on heikentyneet fyysiset, aistimelliset tai henkiset kyvyt tai joilta puuttuu kokemusta ja tietoa, jollei heidän turvallisuudestaan vastaava henkilö valvo heitä ja anna heille tietoja laitteen käytöstä.  
Pieniä lapsia on neuvottava, etteivät he leiki laitteen kanssa.**

## Pakkauksen kierrätys

### **VAROITUS!**

**Älä anna lasten leikkiä pakkauksella tai sen osilla. Aaltopahvin tai muovikelmun palasiin voi tukehtua.**

Jotta saisit laitteen hyvässä kunnossa, se on suojattu soveliaalla pakkausmateriaalilla. Kaikki pakkausmateriaalit ovat yhteensopivia ympäristön kanssa ja kierrätettäviä. Auta meitä kierrättämään pakkausmateriaali ja suojelemaan ympäristöä!

### **TÄRKEÄÄ!**

Ennen kuin käytät laitetta lue nämä ohjeet huolellisesti ja kokonaisuudessaan. Ne sisältävät tärkeää tietoa laitteen asennuksesta, käytöstä ja huollosta. Valmistaja on vapaa kaikista vastuista, mikäli tämän ohjekirjan neuvoja ei noudateta. Säilytä nämä ohjeet varmassa paikassa, jotta ne ovat tarvittaessa helposti saatavilla. Niistä voi myös olla hyötyä seuraavalle käyttäjälle.

### **HUOMIO!**

**Laitetta saa käyttää ainoastaan käyttötarkoitukseensa (kotitalouskäyttö), sopivassa paikassa suojattuna sateelta, kosteudelta ja muilta sääilmiöiltä.**

## Kuljetusohjeet

Laitetta on kuljetettava mahdollisuuksien mukaan ainoastaan pystyasennossa. Pakkauksen on oltava täysin ehjä kuljetuksen aikana.

Jos laite asetetaan kuljetuksen aikana vaakatasoon (vain pakkauksen merkintöjen mukaan), suositellaan, että ennen käyttöä laitteen annetaan olla paikoillaan 4 tuntia kuljetuksen jälkeen, jotta jäähdytysvirtapiiri ehtii asettua.

Näiden ohjeiden noudattamatta jättäminen voi aiheuttaa kompressorimootorin rikkoutumisen ja tämän takuun raukeamiseen.

## Varoitukset ja yleiset ohjeet

- Älä liitä laitetta verkkoon, jos huomaat vian.
- Vain pätevä huolto saa tehdä korjauksia.
- Irrota laite verkkovirrasta seuraavissa tapauksissa:

- kun pakastin sulatetaan kokonaan
- kun laitetta puhdistetaan

### **Laitetta verkosta irrotettaessa on vedettävä pistokkeesta, ei johdosta!**

- Varmista minimietäisyys laitteen ja sen viereisen seinän välillä.
- Älä kiipeä laitteen päälle.
- Älä anna lasten leikkiä laitteella tai piiloutua sen sisään.
- Älä koskaan käytä laitteen sisällä sähkölaitteita sulatukseen.
- Älä käytä laitetta lämmityslaitteiden, liesien tai muiden kuumuuden tai tulen lähteiden läheisyydessä.
- Älä jätä pakastimen kantta auki pidemmäksi aikaa kuin on tarpeellista ruuan sisään laittamisen tai pois ottamisen vuoksi.
- Älä jätä ruokaa laitteeseen, jos se ei toimi.
- Älä säilytä laitteessa syttyviä aineita tai räjähtäviä kaasuja sisältäviä tuotteita.
- Älä säilytä pakastimessa hiilihappopitoisia juomia (mehua, mineraalivettä, samppanjaa jne.). Pullo voi räjähtää! Älä jäädytä juomia muovipulloissa.
- Älä syö jääkuutioita tai jäätelöä välittömästi otettuasi ne pakastimesta, sillä ne voivat aiheuttaa paleltumavammoja.
- Älä kosketa kylmiä metalliosia tai pakasteruokaa märillä käsillä, koska kätesi voivat jäätyä äkillisesti hyvin kylmillä pinnoilla.
- Laitteen suojaamiseksi varustoinnin ja kuljetuksen aikana sen varusteena on väliskappaleet, jotka asetetaan oven ja kaapin väliin. Väliskappaleet on poistettava ennen kuin laite otetaan käyttöön.
- Liiallinen runkoon kertyvä jää on poistettava säännöllisesti mukana tulevalla muovikaapimella. Jään poistamiseen ei saa käyttää metalliosia. Jäänkertyminen tekee mahdottomaksi saada ovea kunnolla kiinni.



- Jos et käytä laitetta muutamaan päivään, sen pois päältä kytkeminen ei ole suositeltavaa. Jos et käytä laitetta pidempään aikaan, toimi seuraavasti:
  - irrota laite verkosta
  - tyhjennä pakastin
  - sulata ja puhdista se
  - jätä kansi auki epämiellyttävän hajun syntymisen estämiseksi
- Jollei näitä ohjeita noudateta, seurauksena voi olla henkilövahinko tai materiaalin vahinko.
- Jos laitteessa on lukko, pidä se lukittuna ja säilytä avainta varmassa paikassa lasten ulottumattomissa. Jos hävität lukollisen laitteen, varmista, että lukko on tehty käyttökelvottomaksi. Tämä on hyvin tärkeää, jotta vältetään lasten jääminen laitteen sisään, mikä voi johtaa hengenmenetyksiin.

## Asennus

Tämä laite on suunniteltu toimimaan +10°C and +43°C (SN-T-luokka) ympäristön lämpötilassa. Jos ympäristön lämpötila on yli +43°C, laitteen sisälämpötila voi nousta. Sijoita laite kauas kuumuuden ja tulen lähteistä. Lämpimään huoneeseen sijoitettaessa suora altistus auringonvalolle tai lämmönlähteen läheisyys (lämmittimet, liedet, uunit) lisää energiankulutusta ja lyhentää tuotteen ikää.

- Noudata seuraavia minimietäisyyksiä:
  - 100 cm etäisyys hiili- ja öljyliesistä
  - 150 cm etäisyys sähkö- ja kaasuliesistä
- Varmista ilman vapaa kierto laitteen ympärillä noudattamalla kohdassa 2 annettuja etäisyyksiä.

Asenna mukana olevat välikkeet lauhduttimeen /taakse). (Kohta 3).

- Sijoita laite täysin tasaiselle, kuivalle ja hyvin ilmastoidulle paikalle.

Asenna mukana olevat lisävarusteet.

## Sähköliitännät

Laite on tarkoitettu toimimaan 220-240V:n/50 Hz:n yksivaihejännitteellä. Ennen kuin liität laitteen verkkovirtaan, varmista, että talosi sähköverkon parametrit (jännite, jännitelaji, taajuus) vastaavat laitteen toimintaparametreja.

- Käyttöjännitettä ja ottotehoa koskevat tiedot löytyvät tyyppikilvestä pakastimen takaosan alareunan oikealta puolelta.
- Sähköasennusten on noudatettava lain vaatimuksia.
- **Laitteen maadoitus on pakollinen. Valmistaja ei ole vastuussa henkilö- tai eläinvahingoista tai aineellisista vahingoista, joita voi syntyä määriteltyjen ehtojen noudattamatta jättämisestä.**
- Laite on varustettu verkkojohdolla ja pistokkeella (eurooppalaista tyyppiä, merkintä 10/16 A), jossa on turvallisuussyistä kaksoismaakosketus. Jos pistorasia ei ole samaa tyyppiä kuin pistoke, pyydä valtuutettua sähkötekniikkaa vaihtamaan se.
- Älä käytä jatkojohtoja tai moninkertaisia verkkomuuntajia.

## Pois päältä kytkeminen

Pois päältä kytkemisen on oltava mahdollista irrottamalla pistoke pistorasiasta tai verkon kaksinapaisella kytkimellä, joka on ennen pistorasiaa.

## Käyttö

Puhdista laitteen sisäpuoli ennen käyttöönottoa (katso luku ”Puhdistus”). Tehtyäsi tämän liitä laite verkkoon ja säädä termostaattivalitsin normaaliasentoon. Ohjauslohkon vihreän ja punaisen LED-valon on syyttävä. Jätä laite päälle noin kahdeksi tunniksi laittamatta elintarvikkeita sisälle. Tuoreen ruuan pakastaminen on mahdollista vähintään 20 tunnin käytön jälkeen.

## Laitteen kuvaus

(Kohta 1)

1. Kannen kahva
2. Kansi
3. Lamppukotelo
4. Korit
5. Lokero
6. Lukon kotelo
7. Termostaattirasia
8. Välilevy kuljetusta varten

## Pakastimen toiminta

### Lämpötilan säätö

Pakastimen lämpötilaa säädetään termostaattiin asennetulla valitsimella (kohta 4), sijainnin ”MAX” ollessa matalin lämpötila. Saavutetut lämpötilat voivat vaihdella laitteen käyttöolosuhteista riippuen, kuten: laitteen sijainnista, ympäristön lämpötilasta, kannen avauskerroista, pakastimen täyttöasteesta. Termostaattivalitsimen asento muuttuu näiden tekijöiden mukaan. Normaalisti termostaatin on oltava normaaliasennossa, kun ympäröivä lämpötila on. 32<sup>o</sup>C.

**Signaalijärjestelmä** on pakastimen etuosassa (Kohta 5).

Siihen kuuluu:

1. Termostaatin säätövalitsin sisälämpötilan säätöön.
2. vihreä LED-valo osoittaa, että laite saa virtaa.
3. punainen LED-valo - vaurio - syttyy, jos pakastimen lämpötila on liian korkea. LED-valo syttyy noin 15-45:ksi minuutiksi laitteen verkkoon liittämisen jälkeen, sitten se sammuu. Jos LED-valo syttyy käytön aikana, se tarkoittaa että on ilmennyt vika.
4. Oranssi LED – pikapakastustoiminto aktivoitu – asettamalla valitsin pikapakastusasentoon syttyy oranssi valo, joka osoittaa, että laite on siirtynyt pikapakastustilaan. Tästä tilasta poistutaan automaattisesti laitteen toimittua virransäästötilassa 50 tuntia, jolloin oranssi valo sammuu.

Kolme LED-valoa näyttävät tietoja pakastimen toimintatilasta.

## Neuvoja ruuan säilömiseen

Pakastin on tarkoitettu pakasteruokien pitkäaikaiseen säilytykseen ja tuoreen ruuan pakastamiseen.

Yksi päätekijöistä onnistuneessa pakastamisessa on pakkaus.

Pakkauksen on täytettävä seuraavat päävaatimukset: oltava ilmatiivis, oltava neutraali pakattua elintarviketta kohtaan, kestettävä alhaisia lämpötiloja, oltava nesteiden, rasvan, vesihöyryn ja hajujen kestävä, oltava pestävä.

Seuraavanlaiset pakkaukset täyttävät nämä ehdot: Muovi- tai alumiinikalvo, muovi- ja alumiiniastiat, vahakartonkiset tai muoviset pakkaukset.

### **TÄRKEÄÄ!**

- Käytä laitteen toimitukseen kuuluvia koreja tuoreiden ruokien pakastamiseen.
- Älä sijoita pakastimeen liian suurta ruokamäärää kerralla. Ruuan laatu säilyy parhaiten, kun se pakastetaan niin nopeasti kuin mahdollista. Siksi ei ole suositeltavaa ylittää laitteen pakastuskapasiteettia joka määritellään laitteen tuotetiedoissa.
- tuoreruoka ei saa päästä kosketuksiin jo pakastetun ruuan kanssa.
- Ostamasi pakasteruoka voidaan laittaa pakastimeen suoraan ilman termostaatin säätötarvetta.
- Jos pakastuspäivää ei mainita pakkauksessa, on oletettava yleisohjeena enintään 3 kuukautta.
- Ruokaa, edes osittain sulanutta, ei saa pakastaa uudelleen, vaan se on käytettävä välittömästi tai valmistettava ruuaksi ja pakastettava.
- Hiilihappopitoisia juomia ei saa säilyttää pakastimessa.
- Virtakatkoksen sattuessa älä avaa kantta. Pakastetut ruuat pysyvät hyvinä, mikäli sähkökatkos kestää alle 67 tuntia.

## Pakastaminen pikapakastuksella

- Aseta valitsin pikapakastusasentoon. Pikapakastusvalo syttyy.
- Odota 24 tuntia.
- Aseta tuoreruoka pakastimeen. Jotta saavutetaan nopea pakastus, ruoan tulee olla kosketuksissa sisäseinien kanssa, kun se asetetaan pakastimeen.
- Pikapakastustoiminto kytkee pikapakastuksen automaattisesti pois päältä 50 tunnin kuluttua.

### **TÄRKEÄÄ!**

Kun asetat valitsimen pikapakastusasentoon, kompressori ei ehkä kytkeydy päälle muutamaan minuuttiin. Tämä johtuu integroidusta nostoviivekytkimestä, joka on suunniteltu pidentämään jääkaapin käyttöikä.

Älä kytke pikapakastustoimintoa päälle:

- asettaessasi pakastettua ruokaa pakastimeen
- pakastettaessa enintään 2 kg tuoretta ruokaa päivässä.

## Sisälampun vaihtaminen

Jos lamppu palaa, irrota laite verkkovirrasta. Irrota lampun suojuus. Varmista, että lamppu on kierretty oikein paikoilleen. Kytke laite uudelleen verkkovirtaan. Jos lamppu vieläkin pala, vaihda se toiseen malli E14-15W –lamppuun. Kiinnitä lampun suojuus paikoilleen. Tämän kodinkoneen valaisin/valaisimet eivät sovellu huoneen valaisemiseen. Valaisimen tarkoitus on auttaa käyttäjää sijoittamaan elintarvikkeet jääkaappiin/pakastimeen on turvallisella ja mukavalla tavalla. Tässä laitteessa käytettävien lamppujen tulee kestää äärimmäisiä olosuhteita kuten alle 20 °C lämpötiloja.

## Laitteen sulattaminen

- Suosittelemme pakastimen sulatusta vähintään kaksi kertaa vuodessa tai kun jääkerros on hyvin paksu
  - Jään kertyminen on normaali ilmiö.
  - Jäänkertymisen määrä ja nopeus riippuvat ympäristöolosuhteista ja luukun aukaisemiskerroista.
  - Suosittelemme laitteen sulatusta, kun pakasteruuan määrä on pienimmillään.
  - Säädä termostaattivalitsin ennen sulatusta ylimpään asentoon, jotta ruoka kerää enemmän kylmyyttä.
  - Irrota laite verkosta.
  - Ota pakasteet ulos, kääri ne useaan kerrokseen paperia ja laita jääkaappiin tai viileään paikkaan.
- Aseta erotinpaneeli pakastimen alle vuotoputken suuntaisesti. Irrota tulppa. Sulatusvesi kootaan erityiselle tasolle (erotinpaneeli). Kun jää on sulanut ja vesi valunut pois, pyyhi pakastimen sisätila liinalla tai sienellä ja kuivaa hyvin. Aseta tulppa takaisin paikoilleen. (Kohta 6) Jätä kansi auki nopeaa sulatusta varten.

### Älä käytä teräviä metalliesineitä jään poistamiseen.

Älä käytä sulatukseen hiustenkuivaajia tai muita sähkölämmityslaitteita.

## Sisäpuolen puhdistaminen

Ennen kuin aloitat puhdistuksen, irrota laitteen pistoke virtapistorasiasta.

- On suositeltavaa puhdistaa laite sulatuksen yhteydessä.
  - Pese sisäpuoli haalealla vedellä, johon on lisätty neutraalia pesuainetta. Älä käytä saippuaa, puhdistusainetta, bensiiniä tai asetonia, joista voi jäädä voimakas haju.
  - Pyyhi märällä sienellä ja kuivaa pehmeällä liinalla.
- Vältä liiallista vettä puhdistuksen aikana, jottei sitä pääse laitteen lämpöeristeisiin, mikä voi aiheuttaa epämiellyttävän hajun.
- Älä unohda puhdistaa pehmeällä liinalla luukun tiivisteitä, erityisesti uurteista.

## Ulkopuolen puhdistaminen

- Puhdista pakastimen ulkopuoli lämpimässä saippuavedessä kastellulla sienellä, pyyhi se pehmeällä liinalla ja anna kuivaa.
  - Jäähdytysvirtapiirin ulko-osat (kompressorimoottori, lauhdutin, liitäntäputket) puhdistetaan pehmeällä harjalla tai pölynimurilla. Älä väännä putkia tai irrota johtoja puhdistuksen aikana.
- Älä käytä hankaavia tai hiovia materiaaleja!**
- Kun olet lopettanut puhdistuksen, aseta varusteet paikoilleen ja liitä laite verkkoon.

## Vianetsintäopas

### Laite ei toimi.

- Sähkökatkos.
- Virtajohdon pistoke ei ole kunnolla kiinni pistorasiassa.
- Sulake on palanut.
- Termostaatti on ”OFF”-asennossa.

### Lämpötila ei ole riittävän alhainen (punainen LED-valo palaa).

- Ruoka estää luukun sulkemisen.
- Laite on väärin sijoitettu.
- Laite on liian lähellä lämmönlähdettä.
- Termostaattivalitsin ei ole oikeassa asennossa.

### Liiallinen jäänmuodostus

- Kantta ei ole suljettu kunnolla.

### Sisävalo ei pala

- Lamppu on palanut. Irrota laite verkkovirrasta, irrota lamppu ja vaihda se uuteen.

### Seuraavat eivät ole vikoja

- Pakastimesta mahdollisesti kuuluvat rapsahdukset ja naksahdukset: jäähdytysaine kiertää järjestelmässä.

## Käytön aikaiset äänet

Jotta lämpötila pysyisi säädetyssä arvossa, pakastimen kompressorin käynnistyminen ajoittain.

Tässä tilanteessa kuuluvat äänet ovat normaaleja.

Ne häviävät heti, kun laite saavuttaa käyttölämpötilan.

Humiseva ääni kuuluu kompressorista. Se voi kuulua hieman voimakkaampana, kun kompressorin käynnistyminen.

Kuplivat ja pulppuavat äänet johtuvat jäähdytysaineen kierrosta pakastimen putkissa ja ne ovat normaaleja käyntiääniä.

## **Varoitus!**

Älä koskaan yritä itse korjata laitetta tai sen sähköosia. Kaikki valtuuttamattoman henkilön tekemät korjaukset ovat vaarallisia käyttäjälle ja ne voivat johtaa takuun raukeamiseen.



Tuotteessa tai sen pakkauksessa oleva merkintä  tarkoittaa, ettei laitetta saa käsitellä kotitalousjätteenä. Sen sijaan se on toimitettava elektroniikka- ja sähkölaiteromun kierrätyspisteeseen. Varmistamalla tuotteen oikea hävittäminen autat estämään mahdollisia haitallisia vaikutuksia ympäristölle ja ihmisten terveydelle, joita muuten saattaisi aiheutua laitteen väärästä hävittämistavasta. Lisätietoja laitteen kierrättämisestä saa kunnalliselta jätehuollolta, jätehuoltopalvelulta ja kaupasta, josta ostit tuotteen.

## **Takuu**

Uudelle laitteelle myönnetään 2 vuoden takuu. Se kattaa valmistus- ja materiaalivirheet ja on voimassa laitteen dokumentoidusta ostopäivästä lukien. Takuuseen sisältyvät tarvikkeet, työpalkka ja ajo. Huoltoapua pyydetessä on mainittava laitteen nimi ja sarjanumero, jotka löytyvät laitteen tyyppikilvestä.

Tyyppikilven tiedot on hyvä kirjoittaa käyttöohjeeseen. Tietojen avulla huoltoteknikon on myös helpompi löytää tarvittavat varaosat.

### **Takuu ei päde, jos:**

- vikoihin ja vaurioihin on syynä muu kuin valmistus- tai materiaalivirhe.
- laitteessa on käytetty muita kuin alkuperäisiä varaosia.
- asiaa tuntematon henkilö on asentanut laitteen tai korjannut sitä.
- tämän käsikirjan käyttöohjeita ei ole noudatettu.
- laitteen asennuksessa ei ole noudatettu annettuja ohjeita.

### **Kuljetusvauriot**

Mahdollisista kuljetusvaurioista ON TEHTÄVÄ ilmoitus välittömästi, ja viimeistään 24 tunnin kuluessa laitteen vastaanottamisesta. Muussa tapauksessa asiakkaan vaatimukset voidaan hylätä.

Kuljetusvaurio, joka todetaan jälleenmyyjän toimittaessa laitteen asiakkaalle, on ensisijaisesti asiakkaan ja jälleenmyyjän välinen asia.

Mikäli asiakas itse huolehtii laitteen kuljetuksesta, laitetoimittaja ei ole velvoitettu korvaamaan mahdollisia kuljetusvaurioita.

### **Turhat huoltokäynnit**

Jos osoittautuu, että olisit voinut itse korjata vian noudattamalla tä-män käyttöohjeen neuvoja tai vaihtamalla sulakkeen, joudut maksamaan paikalle kutsumasi huoltoteknikon käynnin, koska takuu kattaa AINOASTAAN valmistusvirheet.

### **Ammattikäyttö**

Ammattikäyttö tarkoittaa laitteen käyttöä muualla kuin yksityistaloudessa (ravintola, kahvio, ruokala jne.) tai laitteen vuokraamista yhden tai useamman henkilön käyttöön. Jos laite hankitaan ammattikäyttöön, sille EI MYÖNNETÄ takuuta, koska tämä tuote on tarkoitettu ainoastaan normaaliin kotitalouskäyttöön.

## **Huolto**

VM Trade OY  
Vuoripojankatu 16  
P.O. Box 9, 15101 Lahti  
Finland

Tfn: +358-3-875410

Fax: +358-3-8754150

## Gratulerer med ditt valg!

Fryseren du har kjøpt er fra produktutvalget til BEKO og representerer en velbalansert kombinasjon av kjøleteknikk og estetisk utseende. Den har en ny og attraktiv design og er bygget etter europeiske og nasjonale standarder, som garanterer driften og sikkerhetsfunksjonene. Samtidig er den brukte kjølevæsken, R600a, miljøvennlig og påvirker ikke ozonlaget.

For å kunne dra full nytte av fryseren, anbefaler vi at du leser nøye igjennom informasjonen i denne bruksanvisningen.

## Råd for resirkulering av det gamle apparatet ditt

Hvis det nykjøpte apparatet skal erstatte et eldre apparat, må du vurdere noen aspekter.

De gamle apparatene er ikke verdiløst skrot. Avhendingen, samtidig som miljøet bevares, gjør det mulig med gjenvinning av viktige råmaterialer.

Gjør slik at det gamle apparatet ikke lenger kan brukes:

- koble apparatet fra strømforsyningen.
- fjern strømledningen (kutt den av).
- fjern eventuelle låser på døren for å unngå at barn sperres inne under lek, noe som kan være livsfarlig.

Kjøleskapene inneholder isolasjonsmaterialer og kjølevæsker som krever riktig resirkulering.

**Dette apparatet er ikke ment for bruk av personer med reduserte fysiske, sensoriske eller mentale evner, eller manglende erfaring og kunnskap, med mindre de er gitt opplæring eller instruks i bruk av apparatet av en person som er ansvarlig for deres sikkerhet.  
Barn må passes for å sikre at de ikke leker med apparatet.**

## Resirkulering av emballasje

### ADVARSEL!

Ikke la barn leke med emballasjen eller deler av denne. Det er fare for kvelning med deler av korrugert papp og plastfilm.

For å nå frem til deg i god tilstand, ble apparatet beskyttet med en egnet innpakning. Alle emballasjematerialene er miljøvennlige og kan resirkuleres. Vennligst hjelp oss med å resirkulere emballasjen, samtidig som du beskytter miljøet!

### VIKTIG!

Før du setter apparatet i drift, må du lese nøye gjennom hele bruksanvisningen. Den inneholder viktig informasjon om oppsett, bruk og vedlikehold av apparatet.

Produsenten påtar seg ikke ansvar hvis informasjonen i dette dokumentet ikke overholdes. Oppbevar bruksanvisningen på et trygt sted for å kunne bruke den igjen ved behov. Den kan også være nyttig for en annen bruker senere.

### OBS!

**Dette apparatet må kun brukes til det formålet det er beregnet til (husholdningsbruk), på egnede steder, på avstand fra regn, fuktighet eller andre værtilstander.**

## Transportanvisninger

Apparatet skal kun, så langt det er mulig, transporteres i oppreist stilling. Pakkingen må være i perfekt tilstand under transport.

Hvis apparatet ble plassert i horisontal stilling (kun etter merkingen på pakningen) under transport, anbefales det at apparatet står i ro i 4 timer før det settes i drift for å sikre at kjølekretsen setter seg.

Hvis dette ikke overholdes, kan det føre til svikt av motorkompressoren og ugyldiggjøring av denne garantien.

## Advarsler og generelle råd

- Ikke koble til apparatet hvis du oppdager feil.
- Reparasjonene skal utføres kun av kvalifisert personale.
- I følgende situasjoner må apparatet kobles fra strømmettet:
  - når du avviser apparatet fullstendig
  - når du rengjør apparatet.

### For å koble fra apparatet, trekk i støpselet, ikke i kablet!

- Sikre at minsteavstanden mellom apparatet og veggen den plasseres mot overholdes.
- Ikke klatre på apparatet.
- Ikke la barn leke med eller gjemme seg inner i apparatet.
- Bruk aldri elektriske apparater på innsiden av fryseren til avising.
- Ikke bruk apparatet i nærheten av varmeapparater, komfyrer eller andre varme- eller flammekilder.
- Ikke la fryserdøren være åpen lenger enn det er nødvendig for å legge inn eller ta ut maten.
- Ikke la det ligge mat i apparatet hvis det ikke virker.
- Ikke oppbevar produkter som inneholder antenkelige eller eksplosive gasser inne i skapet.
- Ikke oppbevar kullsyreholdige drikkevarer (juice, mineralvann, champagne osv.) i fryseren. Flasken kan eksplodere! Ikke frys drinker i plastflasker.
- Ikke spis isbiter eller iskrem rett etter at de er tatt ut av fryseren, da de kan forårsake "fryserforbrenninger".
- Ikke berør kalde metalleder eller frossen mat med våte hender, da hendene dine hurtig kan fryse på de svært kalde overflatene.
- For beskyttelse av apparatet under lagerbevaring og transport, finnes avstandsstykker mellom døren og kabinettet (foran og bak). Disse avstandsstykkene skal fjernes før apparatet tas i bruk.
- Hvis det skulle danne seg ekstra mye is på rammen og kurvene, bør denne fjernes med jevne mellomrom ved hjelp av plastskrapen som ble levert med skapet. Ikke bruk metalleder til å fjerne isen.



Tilstedeværelsen av denne isdannelsen gjør det mulig å lukke døren ordentlig.

● Hvis du ikke bruker apparatet på noen dager, anbefales det ikke å slå det av. Hvis du ikke skal bruke det over lengre tid, vennligst gå frem på følgende måte:

- koble fra apparatet
- tøm fryseren
- avis den og rengjør den.
- la døren stå åpen for å unngå dannelse av ubehagelige lukter.

● Hvis apparatkabelen blir skadet, må den skiftes ut av produsenten eller dennes serviceavdeling eller en tilsvarende kvalifisert person for å unngå fare.

● Hvis apparatet har en lås, hold det låst, og oppbevar nøkkelen på et trygt sted, utilgjengelig for barn. Hvis du kaster et apparat med lås, se til at den ikke lenger virker. Dette er svært viktig for å unngå at barn fanges på innsiden, noe som kan føre til døden.

## Oppsett

Dette apparatet ble utformet til å brukes ved en omgivelsestemperatur på mellom +10°C og +43°C (SN-T klasse). Hvis omgivelsestemperature er over +43°C, kan temperaturen inne i apparatet stige.

Sett opp apparatet på god avstand fra enhver varme- og flammekilde. Hvis det plasseres i et varmt rom, vil direkte eksponering for solstråler eller en nær varmekilde (varmeapparater, komfyrer, ovner) øke energiforbruket og forkorte produktets levetid.

● Vennligst overhold de følgende minsteavstandene:

- 100 cm fra komfyrer som bruker kull eller olje
- 150 cm fra elektriske og gasskomfyrer.
- Sørg for fri luftsirkulasjon rundt apparatet ved å overholde avstandene vist i gjenstand 2. Monter de medfølgende avstandsstykkene på kondensatoren (på baksiden). (Gjenstand 3.)
- Plasser apparatet på et helt flatt, tørt og godt ventilert sted.

Monter det medfølgende tilbehøret.

## Elektrisk tilkobling

Apparatet er beregnet til bruk med enkeltfasert spenning på 220-240 V/50 Hz. Før apparatet tilkobles, vennligst se til at parameterne i strømmettet i huset (spenning, strømtype, frekvens) stemmer overens med driftsparameterne til apparatet.

● Informasjonen om forsyningsspenningen og den absorberte strømmen finnes på merkeskiltet som finnes på baksiden av fryseren.

● Den elektriske installasjonen må overholde lovkravene.

● **Jording av apparatet er obligatorisk. Produsenten har ikke noe ansvar for skade på personer, dyr eller varer som kan oppstå hvis de spesifiserte betingelsene ikke oppfylles.**

● Apparatet er utstyrt med en strømledning og et støpsel (europeisk type, merket 10/16A) med dobbel jordingskontakt for sikkerhet. Hvis kontakten ikke er av samme type som støpselet, vennligst be en spesialisert elektriker til å skifte det ut.

● Ikke bruk skjøteledninger eller multiadaptere.

## Slå av

Det må være mulig å slå det av ved å trekke støpselet ut av kontakten eller ved hjelp av en topolet strømbryter som plasseres før kontakten.

## Drift

Før det tas i drift skal innsiden av apparatet rengjøres (se kapittelet "Rengjøring"). Etter at denne operasjonen er ferdig, vennligst koble til apparatet, juster termostatknotten til en gjennomsnittsposisjon. De grønne og røde LEDene i signalblokken må tennes. La apparatet virke i omtrent 2 timer uten å legge inn mat. Frysing av fersk mat er mulig etter min. 20 timers drift.

## Beskrivelse av apparatet

(Gjenstand 1)

1. Dørhåndtak
2. Dør
3. Lampehus
4. Kurver
5. Prøv
6. Lås hus
7. Termostatboks
8. Avstandsstykke for transport

## Fryserdrift

### Temperaturjustering

Temperaturen på fryseren justeres med knotten på termostaten (Gjenstand 4), posisjonen "MAX" er den laveste temperaturen.

De oppnådde temperaturene kan variere etter bruksforholdene til apparatet, slik som:

Plassering av apparatet, omgivelsestemperatur, hyppighet på døråpning, grad av oppfylling med mat i fryseren. Posisjonen på termostatknotten skal endres etter disse faktorene. Normalt sett vil termostaten, for en omgivelsestemperatur på omtrent 32°C, justeres på en gjennomsnittsposisjon.

**Signalleringsystemet** er plassert på forsiden av fryseren (Gjenstand 5).

Det inkluderer:

1. Termostatjusteringsknott - innvendig temperatur justeres.
2. Grønn LED - viser at apparatet er tilkoblet strøm.
3. Rød LED – skade – lyser hvis temperaturen i fryseren er for høy. LEDen vil virke 15-45 minutter etter at fryseren tas i bruk, deretter må den slukke. Hvis LEDen slås på under drift, betyr dette at det har oppstått feil.
4. Oransje knapp – hurtigfrysingsfunksjon aktivert – oransje LED tennes ved å sette bryteren i Superfrys-posisjon, og viser at apparatet er i "hurtigfrysingsmodus". Denne modusen avsluttes automatisk etter 50 timer. Apparatet går da i økonomisk modus, og oransje LED slukkes.

De tre LEDene gir informasjon om driftsmodusen til fryseren.

## Råd for oppbevaring av mat

Fryseren er beregnet til å bevare frossen mat over lang tid, samt å fryse fersk mat.

En av hovedelementene for en vellykket frysing av matvarer er innpakningen.

Hovedbetingelsene som innpakningen må oppfylle er følgende: Være lufttett, ikke reagere med den innpakkelede maten, kunne tåle lave temperaturer, kunne tåle væsker, fett, vanndamp, lukter, være i stand til å kunne vaskes.

Disse betingelsene oppfylles av følgende typer innpakninger: Plast- eller aluminiumsfolie, plast- og aluminiumskar, voksede pappglass eller plastglass.

### VIKTIG!

- For frysing av fersk mat, vennligst bruk de medfølgende kurvene til apparatet.
- Ikke plasser en for stor mengde av mat samtidig i fryseren. Kvaliteten på maten blir best ivarettatt når den blir gjennomfrossen så snart som mulig. Det er derfor det ikke er å anbefale å overskride frysekapasiteten til apparatet som er spesifisert i " DATABLAD VEDR. PRODUKTET".
- Den ferske maten skal ikke komme i kontakt med den maten som allerede er frossen.
- Den frosne maten du har kjøpt, kan plasseres i fryseren uten at du trenger å justere termostaten.
- Hvis frysedatoen ikke er nevnt på pakningen, vennligst bruk en perioden på maks. 3 måneder som en generell retningslinje.
- Maten, selv delvis opptinet, kan ikke fryses på nytt, den må brukes umiddelbart eller tilberedes og deretter fryses på nytt.
- Kullsyreholdige drikkevarer skal ikke oppbevares i fryseren.
- I tilfelle strømbrudd skal døren på apparatet ikke åpnes. Frosne matvarer vil ikke påvirkes av strømbruddet hvis det varer mindre enn 67 timer.

## Fryse med Superfrost

- Sett bryteren i superfrostposisjon. Superfrost-lampen tennes.
- Vent 24 timer.
- Legg matvarene i fryseren. For å oppnå hurtigfrysing bør slik mat ha kontakt med de innvendige veggene når den legges i fryseren.
- Superfrost-funksjonen slår hurtigfrysingsfunksjonen av automatisk etter 50 timer.

### VIKTIG!

Når du setter bryteren i Superfrost-posisjon kan det hende at det går noen minutter før kompressoren slår seg på. Dette er på grunn av den innebygde økningsforsinkelsesbryteren som er konstruert for å øke levetiden på kjøleenheten.

- Du må ikke slå på Superfrost-funksjonen når:
- du legger frossen mat i fryseren
  - når du fryser ca. 2 kg ferske matvarer daglig

## Utskifting av lyspæren inne i skapet

Hvis pæren brenner ut, koble apparatet fra strømuttaket. Ta ut pærelisten. Se til at pæren skrus riktig. Plugg inn apparatet igjen. Hvis lampen fortsatt ikke tennes, skift den ut med en annen modell E14-15W. Monter pærelisten på plass.

Lampen(e) som brukes i denne enheten er ikke egnet for belysning i hjem. Formålet for denne lampen er å hjelpe brukeren til å plassere matvarer i kjøleskapet/fryseren på en trygg og komfortabel måte.

De lampen die in dit apparaat worden gebruikt moeten bestendig zijn tegen extreme fysieke omstandigheden, zoals temperaturen beneden de -20°C.

## **Avising av kjøleskapet**

- Vi anbefaler deg å avise fryseren minst to ganger årlig eller når islaget har blitt tykkere.
  - Dannelsen av is er et normalt fenomen.
  - Mengden og hyppigheten på isdannelsen avhenger av omgivelsesforholdene og på hyppigheten på døråpningen.
  - Vi anbefaler deg å avise apparatet når mengden frosne mat er minst.
  - Før avising, juster termostatknotten til en høyere posisjon, slik at maten lagrer mer kulde.
- Koble fra apparatet  
- T ut den frosne maten, pakk den inn i flere lag papir og legg den i et kjøleskap eller på en kjølig plass.
- Ta separatorpanelet og før det inn under fryseren i retningen for dryppeslangen. Ta ut sperrepluggen. Vannet som kommer vil samles i det spesielle brettet (separatorpanelet). Etter at isen har smeltet og vannet har rent ut, vask med en klut eller med en svamp og tørk deretter godt. Sett på plass sperrepluggen. (Gjenstand 6)  
For hurtig tining, vennligst la døren stå åpen.

**Ikke bruk skarpe metallgjenstander til å fjerne isen.**

**Ikke bruk hårtørkere eller andre elektriske varmeapparater til avising.**

## **Innvendig rengjøring**

Før rengjøringen skal apparatet kobles fra strømmettet.

- Det anbefales å rengjøre apparatet når du aviser det.
- Vask innsiden med lunkent vann med litt nøytralt såpemiddel. Ikke bruk såpe, rengjøringsmiddel, bensin eller aceton som kan etterlate en sterk lukt.
- Tørk av med en våt svamp og tørk med en myk klut.

Når du gjør dette, unngå å bruke for mye vann, slik at det ikke kommer vann inn i den termiske isolasjonen på apparatet, noe som kan forårsake ubehagelige lukter.

Ikke glem å rengjøre også dørpakningen, spesielt under ribbene, ved hjelp av en ren klut.

## **Utvendig rengjøring**

- Rengjør kun utsiden av fryseren ved hjelp av en svamp dyppet i varmt såpevann, tørk av med en myk klut og tørk.
- Rengjøringen av den utvendige delen av kjølekretsen (motorkompressor, kondensator, tilkoblingsrør) skal utføres med en myk kost eller med en støvsuger. I løpet av denne operasjonen, vennligst se til å ikke forvreng rørene eller løsne kablene.

**Ikke bruk skrubbende eller skurende materialer!**

- Etter at du har fullført rengjøringen, sett på plass tilbehøret på plassene og plugg inn apparatet.

## **Feilsøkingssguide**

**Apparatet virker ikke.**

- Det er strøbrudd.
- Støpselet på ledningen er ikke satt inn i uttaket.
- Sikringen er utbrent.
- Termostaten er i posisjonen "OFF".

**Temperaturene er ikke lave nok**(rød LED på).

- Maten forhindrer lukking av døren.
- Apparatet ble ikke plassert riktig.
- Apparatet er plassert for nære en varmekilde.
- Termostatknotten er ikke i riktig stilling.

**For stor isdannelse**

- Døren har ikke vært riktig lukket.

**Det indre lyset virker ikke.**

- Lampen er utbrent. Trekk ut apparatets støpsel fra strømmuttaket, ta ut pæren og skift den med en ny.

**Følgende er ikke defekter:**

- Mulige ristninger og knitrelyder som kommer fra produktet: Sirkulasjon av kjølevæske i systemet.

### Støy under bruk

For å holde temperaturen ved den verdien du har stilt inn, starter kompressoren på apparatet regelmessig.

Lydene som kan høres i en slik situasjon er normale.

De reduseres så snart apparatet når driftstemperaturen.

Den summende lyden kommer fra kompressoren. Den kan bli litt sterkere når kompressoren starter.

De boblende og gurglende lydene som kommer fra kjølevæsken som sirkulerer i rørene på apparatet, er normale driftslyder.

### **Advarsel!**

Gjør aldri forsøk på å reparere apparatet eller dets elektriske komponenter selv.

Enhver reparasjon som foretas av en uautorisert person er farlig for brukeren og kan føre til at garantien ugyldiggjøres.



Symbolet  på produktet eller på pakningen indikerer at dette produktet ikke skal behandles som husholdningsavfall. I stedet skal det innleveres til riktig avfallsinnsamlingspunkt for resirkulering av elektrisk og elektronisk utstyr. Ved å sikre at dette produktet bortskaffes på riktig måte, vil du forhindre potensielle negative konsekvenser for miljøet og menneskelig helse, som kan være tilfelle ved feil avfallshåndtering av dette produktet. For mer detaljert informasjon om resirkulering av dette produktet, vennligst ta kontakt med det lokale kontoret, renholdsverket der du bor eller butikken der du kjøpte produktet.

## Garanti

Det ytes 2 års garanti på fabrikasjons- og materialfeil på apparatet fra dokumentert kjøpedato. Garantien omfatter materialer, arbeidslønn og kjørsel. Ved henvendelser og service ber vi deg opplyse produktets navn og serienummer. Disse opplysninger kan du finne på produktets typeskilt. Skriv dem eventuelt ned i denne bruksanvisningen slik at du har dem for hånden. Det gjør det lettere for serviceteknikeren å finne de riktige reservedelene.

### Garantien dekker ikke

Feil og skader som ikke skyldes fabrikasjons- og materialfeil  
Hvis det har blitt brukt uoriginale reservedeler  
Hvis ufaglærte har installert eller reparert apparatet  
Hvis anvisningene i bruksanvisningen ikke har blitt fulgt  
Hvis installasjonen ikke er utført som anvist.

### Transportskader

Eventuelle transportskader SKAL anmeldes omgående og senest 24 timer etter at varen er levert. Hvis ikke kundens krav kunne avvises. En transportskade som konstateres ved levering fra forhandleren til kunden, er primært en sak mellom kunden og forhandleren. Dersom kunden har stått for transporten av produktet selv, påtar leverandøren seg ikke noen forpliktelse i forbindelse med en eventuell transportskade

### Ubegrunnet servicebesøk

Dersom du tilkaller en servicemontør og det viser seg at du kunne ha rettet feilen selv ved å følge anvisningene i denne bruksanvisningen eller skifte en sikring i sikringsskapet, må du selv betale for besøket, da garantien BARE dekker fabrikasjonsfeil.

### Næringskjøp

Næringskjøp er ethvert kjøp av produkter som ikke brukes i en privat husholdning, men brukes til næringsvirksomhet eller næringslignende formål (restaurant, kantine etc.) eller brukes til utleie eller annen bruk som omfatter flere brukere. I forbindelse med næringskjøp ytes det INGEN garanti, da dette produktet utelukkende er beregnet for bruk i en vanlig husholdning.

## Service

ServiceCompaniet AS, Gladengveien 8, 0661 Oslo.  
Postboks 6469 – Etterstad, 0605 Oslo.  
Telefon: 23 89 72 66  
Faks: 22 68 54 00  
Mail: [info@servicecompaniet.no](mailto:info@servicecompaniet.no)

## Parabéns pela sua escolha!

O congelador horizontal que adquiriu faz parte da gama de produtos BEKO e representa uma conjugação harmoniosa entre a técnica de refrigeração com a concepção estética. Ele possui um novo e atractivo design e foi concebido de acordo com os padrões nacionais e europeus que garantem as características de funcionamento e de segurança. Ao mesmo tempo, o aparelho de refrigeração utilizado, o R600a, é amigo do ambiente e não afecta a camada de ozono.

Para tirar o máximo do seu congelador, aconselhamo-lo a ler cuidadosamente a informação contida nessas instruções do utilizador.

## Conselhos para a reciclagem do seu equipamento velho

Se o seu equipamento recém-adquirido for substituir um equipamento mais velho, deve ter em atenção alguns aspectos. Os equipamentos velhos não são sucatas sem valor. A sua eliminação, enquanto preserva o ambiente, permite a recuperação de matérias-primas importantes.

Inutilize o seu equipamento velho:

- desligue o equipamento da corrente;
- remova o cabo de alimentação (corte-o);
- remova os eventuais trincos das portas para evitar que as crianças, ao brincarem, fiquem presas dentro dele e ponham em perigo as suas vidas.

Os equipamentos de refrigeração contêm materiais isolantes e produtos de refrigeração que necessitam de uma reciclagem apropriada.

**Este aparelho não deve ser utilizado por pessoas com capacidades reduzidas quer a nível físico, psíquico ou mental ou com falta de experiência e conhecimento, excepto quando supervisionados ou se lhes foram dadas instruções relacionadas com a utilização do aparelho, por alguém responsável pela sua segurança.**

**As crianças devem ser supervisionadas para se assegurar que não brincam com o aparelho.**

## Reciclagem da Embalagem

### AVISO!

**Não permita que as crianças brinquem com a embalagem nem com partes dela. Há risco de asfixia com as partes de cartão ondulado e de película plástica.**

Para chegar até si em boas condições, o equipamento foi protegido com uma embalagem adequada. Todos os materiais da embalagem são compatíveis com o meio ambiente e recicláveis. Por favor, ajude-nos a reciclar a embalagem para a protecção do meio ambiente!

### IMPORTANTE!

Antes de colocar o equipamento a funcionar, leia total e cuidadosamente estas instruções. Elas contêm informações importantes referentes à instalação, utilização e manutenção do equipamento.

O fabricante está isento de qualquer responsabilidade se as informações contidas nesse documento não forem observadas. Guarde as instruções num local seguro e de fácil acesso para o caso de necessitar delas. Elas também podem ser úteis para o próximo utilizador, se houver.

### ATENÇÃO!

**Este equipamento só deve ser utilizado para o fim a que se destina (uso doméstico), em locais apropriadas, longe da chuva, humidade ou outras condições climáticas.**

## Instruções de transporte

O equipamento deve ser transportado, tanto quanto possível, apenas na posição vertical. A embalagem deve estar em perfeitas condições durante o transporte.

Se durante o transporte o equipamento for colocado na posição horizontal (apenas de acordo com as marcas na embalagem), é aconselhável que, antes de ser posto a funcionar, seja deixado em repouso por 4 horas para permitir a estabilização do circuito de refrigeração.

A não observância dessas instruções pode causar a avaria do motor compressor e a anulação da sua garantia.

## Avisos e conselhos gerais

- Não ligue o equipamento se notou alguma avaria.
  - As reparações devem ser feitas apenas por pessoal qualificado.
  - Nas seguintes situações, por favor, desligue o equipamento da tomada:
    - quando descongelar completamente o equipamento;
    - quando limpar o equipamento.
- Para desligar o equipamento, puxe pela ficha e não pelo cabo!**
- Assegure o espaço mínimo entre o equipamento e a parede contra a qual ele está colocado.
  - Não suba em cima do equipamento.
  - Não permita que as crianças brinquem ou entrem dentro do equipamento.
  - Nunca utilize aparelhos eléctricos dentro do congelador para a descongelação.
  - Não use o equipamento próximo de aparelhos de aquecimento, fogões ou outras fontes de calor e fogo.
  - Não deixe a porta do congelador aberta por mais tempo que o necessário quando for colocar ou tirar alimentos.
  - Não deixe alimentos dentro do equipamento se ele não estiver a funcionar.
  - Não coloque dentro dele produtos que contenham gases inflamáveis ou explosivos.
  - Não coloque no congelador bebidas gaseificadas (sumo, água com gás, champanhe, etc.) a garrafa pode explodir! Não congele bebidas em garrafas plásticas.
  - Não consuma cubos de gelo ou gelados imediatamente após tê-los retirado do congelador, porque podem causar "queimaduras de frio".
  - Nunca toque nas partes metálicas frias ou nos alimentos congelados com as mãos molhadas; as suas mãos podem congelar-se rapidamente nas superfícies muito frias.
  - Para a protecção do equipamento durante o armazenamento e o transporte, o mesmo é fornecido com espaçadores entre a porta e o compartimento (no lado frontal e posterior). Esses espaçadores deverão ser removidos antes de ligar o equipamento.



- O depósito excessivo de gelo na estrutura e nos cestos deve ser periodicamente removido com a espátula de plástico fornecida. Não use qualquer peça metálica para remover o gelo. A presença desta acumulação de gelo impossibilita o fechamento apropriado da porta.
- Se não for utilizar o seu equipamento por alguns dias, não é aconselhável que o desligue. Se não for utilizá-lo por um período mais longo, por favor, proceda da seguinte forma:
  - desligue o equipamento;
  - esvazie o congelador;
  - descongele-o e limpe-o;
  - deixe a porta aberta para evitar a formação de odores desagradáveis.
- Se o cabo fornecido estiver danificado, deve ser substituído pelo fabricante, pelo seu agente de assistência ou pessoas igualmente qualificadas para evitar perigo.
- Se o seu equipamento tiver uma fechadura, mantenha-o fechado e guarde a chave num lugar seguro, longe do alcance das crianças. Se estiver a se desfazer de um equipamento com fechadura, certifique-se de que a deixa inutilizada. Isto é muito importante para evitar que as crianças fiquem presas dentro dele, o que pode causar a morte.

## Instalação

Este equipamento foi concebido para operar numa temperatura ambiente entre +10°C e +43°C (classe SN-T). Se a temperatura ambiente estiver acima dos +43°C, a temperatura no interior do equipamento pode aumentar.

Instale o equipamento longe de qualquer fonte de calor e fogo. Se o colocar num compartimento quente, a exposição directa aos raios solares ou a proximidade a fontes de calor (aquecedores, fogões, fornos), aumentará o consumo de energia e diminuirá a vida útil do produto.

- Por favor, observe as seguintes distâncias mínimas:
  - 100 cm de fogões a carvão ou a óleo;
  - 150 cm de fogões eléctricos ou a gás.

- Assegure-se de que haja livre circulação do ar em volta do equipamento, observando as distâncias mostradas no Item 2. Monte o condensador nos separadores plásticos fornecidos (na parte de trás). (Item 3).
- Coloque sempre o equipamento num local seco e bem ventilado. Monte os acessórios fornecidos.

## Ligação eléctrica

O seu equipamento é para ser operado com uma voltagem monofásica de 220-240 V/50 Hz. Antes de colocar a ficha do equipamento na tomada, certifique-se de os parâmetros das tomadas na sua casa (voltagem, tipo de corrente, frequência) estão em conformidade com os parâmetros de operação do equipamento.

- A informação referente à voltagem eléctrica e a energia absorvida é fornecida na placa de marcação colocada na parte de trás do congelador.
- A instalação eléctrica deve estar em conformidade com os requisitos legais.
- **A ligação à terra do equipamento é obrigatória. O fabricante não se responsabiliza por quaisquer danos a pessoas, animais ou bens que possam advir da não observação das condições específicas.**
- O equipamento está munido de um cabo de alimentação e de uma ficha (modelo europeu, marcada 10/16A) com duplo contacto de terra para segurança. Se a tomada não for compatível com a ficha, por favor, peça a um electricista especializado para trocá-la.
- Não utilize extensões nem adaptadores múltiplos.

## Desligar

O desligamento pode ser possível retirando a ficha da tomada ou por meio de um interruptor de tomadas de dois pólos colocado antes da tomada.

## Funcionamento

Antes de colocá-lo em funcionamento, limpe o interior do equipamento (ver capítulo "Limpeza").

Após terminar esta operação, por favor ligue o equipamento, ajuste o botão do termóstato para uma posição intermédia. Os LEDs verde e vermelho no bloco de sinalização devem acender. Deixe primeiro o equipamento funcionar durante cerca de 2 horas, antes de colocar os alimentos dentro dele.

O congelamento de alimentos frescos é possível após o mínimo de 20 horas de funcionamento.

## Descrição do equipamento

(Item. 1)

1. Manípulo da porta
2. Porta
3. Suporte da lâmpada
4. Cestos
5. Tabuleiro
6. Suporte da fechadura
7. Caixa do termóstato
8. Espaçador para transporte

## Funcionamento do congelador

### Ajuste da temperatura

A temperatura do congelador é ajustada por através do botão encaixado no termóstato (item 4), posição „MAX”, que é a temperatura mais baixa.

As temperaturas atingidas podem variar de acordo com as condições de utilização do equipamento, tais como: localização do equipamento, temperatura ambiente, frequência de abertura da porta, quantidade de alimentos colocados no congelador. A posição do botão do termóstato será alterada de acordo com esses factores. Normalmente, para uma temperatura ambiente de aproximadamente 32°C, o termóstato será ajustado para uma posição intermédia.

**O sistema de sinalização está colocado na parte da frente do congelador (Item 5).**

Ele inclui:

1. Botão de ajuste do termóstato - a temperatura interior é ajustada.
2. LED verde - mostra que o equipamento está alimentado com energia eléctrica.
3. LED vermelho - perigo - acende se a temperatura no congelador estiver muito alta. O LED acenderá por 15-45 minutos após o início do funcionamento do congelador; depois disso, deve apagar. Se o LED acender durante o funcionamento, significa que ocorreu algum problema.
4. LED laranja - função de congelação rápida activada - ao empurrar o botão para a posição de Super-congelação o led laranja acende, mostrando que o equipamento entrou no modo de "congelação rápida". A saída deste modo é efectuada automaticamente após 50 horas, depois o equipamento passa a funcionar no modo económico e o led laranja apaga-se.

Os três LEDs informam sobre o modo de funcionamento do congelador.

## Conselhos para a conservação dos alimentos

O congelador é destinado à manutenção de alimentos congelados por um longo período de tempo, bem como para a congelação de alimentos frescos.

Um dos principais elementos para uma congelação com sucesso de alimentos é a embalagem.

As principais condições que a embalagem deve reunir são as seguintes: ser hermética, manter-se imóvel em relação aos alimentos embalados, resistir às baixas temperaturas, ser à prova de líquidos, gordura, vapor d'água, cheiros e ser lavável.

Estas condições são plenamente preenchidas pelos seguintes tipos de embalagens: película plástica ou papel de alumínio, recipientes plásticos ou de alumínio, vasilhas de cartão encerado ou plásticas.

**IMPORTANTE!**

- Para congelar os alimentos frescos, por favor, utilize os cestos do equipamento fornecidos.
- Não coloque grandes quantidades de alimentos de uma vez só dentro do congelador. É mantida uma melhor qualidade dos alimentos se eles forem profundamente congelados o mais rápido possível. Por isso aconselha-se que não exceda a capacidade de congelação do equipamento, especificada na "Ficha do Producto".
- Os alimentos frescos não devem ficar em contacto com os alimentos já congelados.
- Os alimentos congelados que comprou podem ser colocados no congelador sem precisar de ajustar o termóstato.
- Se a data de congelação não estiver mencionada na embalagem, por favor, considere um período máximo de 3 meses, como uma orientação geral.
- Os alimentos, mesmo os parcialmente descongelados, não podem ser congelados novamente e devem ser consumidos imediatamente ou cozinhados para depois serem recongelados.
- As bebidas gaseificadas não poderão ser guardadas no congelador.
- No caso de uma falha eléctrica, não abra a porta do equipamento. Os alimentos congelados não deverão ser afectados se a falha durar menos de 36 horas.

**Congelação com Superfrost**

- Coloque o botão na posição de Superfrost. A lâmpada de Superfrost acende-se.
- Aguarde 24 horas.
- Coloque alimentos frescos no congelador. Para congelar rapidamente, o alimento deve estar em contacto com as paredes interiores quando é colocado no congelador.
- A funcionalidade de Superfrost desactiva o procedimento de congelação rápida após 50 horas.

**Importante**

**Quando colocar o botão na posição de Superfrost, o compressor pode não ligar por alguns minutos. Isto é devido ao comutador de aumento-atraso integrado que destina-se a aumentar a vida útil da unidade de refrigeração.**

Não deve ligar a função de Superfrost:

- ao colocar alimento congelado no congelador;
- ao congelar até cerca de 2 kg de alimentos frescos diariamente.

**Descongelação do equipamento**

- Aconselhamo-lo a descongelar o equipamento pelo menos duas vezes por ano ou quando a camada de gelo tiver uma espessura excessiva.
- A acumulação de gelo é um fenómeno normal.
- A quantidade e a rapidez da acumulação de gelo dependem das condições ambientais e da frequência de abertura da porta.
- Aconselhamo-lo a descongelar o equipamento quando a quantidade de alimentos congelados for mínima.
- Antes de descongelar, ajuste o botão do termóstato para uma posição mais alta, para que os alimentos acumulem mais frio.
- Desligue o equipamento.
- Retire os alimentos congelados, embrulhe-os em várias folhas de papel e coloque-os no frigorífico ou num lugar frio.

**Retire o painel separador e coloque-o sob o congelador na direcção do tubo de escoamento. Retire a tampa de obstrução. A água que surgir será recolhida no tabuleiro especial (painel separador).**

**Após o gelo derreter e do escoamento da água, por favor, limpe com um pano ou uma esponja e depois seque bem. Volte a colocar a tampa de obstrução no seu lugar. (Item. 6)** Para uma descongelação rápida, por favor, deixe a porta aberta.

**Não use objectos metálicos pontiagudos para remover o gelo.**

**Não use secadores de cabelos ou outros aparelhos de aquecimento eléctricos para a descongelação.**

## Limpeza do interior

Antes de começar a limpeza, desligue a ficha do equipamento da tomada.

- É aconselhável limpar o equipamento quando o descongelar.
- Lave o interior com água tépida à qual pode adicionar um pouco de detergente neutro. Não utilize sabão, detergente, gasolina ou acetona que podem deixar um cheiro forte.
- Limpe com uma esponja húmida e seque com um pano macio.

Durante essa operação, evite o excesso de água, para prevenir que entre dentro do isolamento térmico do equipamento, o que poderia causar odores desagradáveis.

Não se esqueça de limpar também o vedante da porta, especialmente as reentrâncias dos foles, com um pano limpo.

## Limpeza do exterior

- Limpe o exterior do congelador com uma esponja embebida em água morna e sabão, limpe com um pano macio e seque.
- A limpeza da parte exterior do circuito de refrigeração (motor compressor, condensador, tubos de ligação) deverá ser feita com uma escova macia ou aspirador. Durante esta operação, por favor, tenha cuidado para não torcer os tubos ou desprender os cabos.

### **Não utilize esfregões ou materiais abrasivos!**

- Após terminar a limpeza, recolome os acessórios nos seus lugares e ligue o equipamento.

## Substituição da lâmpada interior

Se a lâmpada fundir, desligue o equipamento da alimentação eléctrica. Retire a armação da lâmpada. Certifique-se que a lâmpada está correctamente enroscada. Ligue de novo o equipamento. Se a lâmpada continuar a não acender, substitua-a por outra do modelo E14-15W. Volte a colocar a armação da lâmpada no seu lugar.

Para substituir a lâmpada utilizada para a iluminação do seu frigorífico, por favor chame o seu Serviço de Assistência Autorizado. A(s) lâmpada(s) usada(s) neste aparelho não é ou não são adequada(s) para a iluminação do espaço. A finalidade desta lâmpada é auxiliar o utilizador a colocar produtos alimentares no frigorífico/congelador, de uma forma confortável e segura.

As lâmpadas usadas neste aparelho têm de suportar condições físicas extremas, tais como temperaturas abaixo de -20°C.

## Guia para localização dos defeitos

### **O equipamento não funciona.**

- Há uma falha eléctrica.
- A ficha do cabo de alimentação pode não estar bem introduzida na tomada.
- O fusível está queimado.
- O termóstato está na posição "DESLIGADO".

### **As temperaturas não estão suficientemente baixas (LED vermelho aceso).**

- Os alimentos impedem que a porta se feche.
- O equipamento não foi posicionado correctamente.
- O equipamento está muito próximo de uma fonte de calor.
- O botão do termóstato não está na posição correcta.

### **Acumulação excessiva de gelo.**

- A porta não foi fechada adequadamente.

### **A iluminação interior não funciona**

- A lâmpada está queimada. Desligue o aparelho das tomadas, retire a lâmpada e substitua-a por uma nova.

### **O mencionado a seguir não é considerado defeito**

- Possíveis oscilações ou estalidos vindos do produto: circulação da refrigeração do sistema.

**Ruídos durante o funcionamento**

Afim de manter a temperatura no valor que ajustou, o compressor do equipamento começa a trabalhar periodicamente.

Os ruídos que podem ser ouvidos em tal situação são normais.

Eles são reduzidos assim que o aparelho atinge a temperatura de funcionamento.

O ruído sussurrante é produzido pelo compressor. Pode se tornar um pouco mais alto quando o compressor começa a trabalhar.

Os ruídos de borbulhar e sibilos que vêm da circulação do líquido de refrigeração nos tubos do equipamento, são ruídos normais de funcionamento.

**Aviso!**

Nunca tente reparar o equipamento ou os seus componentes eléctricos por conta própria. Qualquer reparação feita por uma pessoa não autorizada é perigosa para o utilizador e pode resultar na anulação da garantia.



O símbolo  no produto ou na embalagem indica que este produto não pode ser tratado como lixo doméstico normal. Ao contrário, deve ser encaminhado para o ponto de recolha aplicável para a reciclagem de equipamentos eléctricos e electrónicos. Ao assegurar que este equipamento seja eliminado correctamente, ajudará a prevenir potenciais efeitos negativos ao meio ambiente e à saúde humana, causados pela eliminação inadequada deste produto. Para informações mais detalhadas sobre a reciclagem deste produto, contacte a câmara municipal local, o serviço de recolha de lixo doméstico ou a loja onde adquiriu o produto.

## Proficiat met uw keuze!

De diepvrieskist die u aangekocht hebt is er één uit het productgamma van BEKO en vertegenwoordigt een harmonieuze combinatie van koeltechniek met esthetisch uitzicht. Het toestel heeft een nieuw en aantrekkelijk ontwerp en is vervaardigd volgens de Europese en nationale normen die zijn werking en veiligheidsfuncties garanderen. Het gebruikte koelmiddel, R600a, is milieuvriendelijk en beïnvloedt de ozonlaag niet.

Om uw diepvriezer zo goed mogelijk te gebruiken, adviseren we u om de informatie in deze gebruikershandleiding zorgvuldig te lezen.

## Advies voor het recycleren van uw oud apparaat

Indien uw nieuw aangekocht apparaat een ouder apparaat vervangt, moet u enkele aspecten in overweging nemen.

De oude apparaten zijn geen waardeloze afval. Hun verwijdering, maakt naast het behoud van het milieu ook het terugwinnen van belangrijke grondstoffen mogelijk.

Maak uw oude apparaten onbruikbaar:

- Koppel het toestel los van het stroomnetwerk.
- Verwijder het netsnoer (knip het af).
- Verwijder de eventuele grendels op de deur om het opsluiten van kinderen in het toestel tijdens het spel en het in gevaar brengen van hun leven te vermijden.

De koeltoestellen bevatten isolatiematerialen en koelmiddelen die een juiste recyclage vereisen.

**Dit toestel is niet geschikt voor gebruik door personen met fysische of mentale problemen of met een gebrek aan ervaring of kennis tenzij er toezicht of uitleg over het product gegeven wordt door de persoon die de verantwoordelijkheid over hun veiligheid draagt.**

**Kinderen moeten onder toezicht staan zodat ze niet met het toestel kunnen spelen.**

## Recycleren van de verpakking

### **WAARSCHUWING!**

Laat kinderen niet met de verpakking of delen ervan spelen. Er bestaat een risico op verstikking met delen van golfkarton en met plastic folie.

Om het toestel in een goede toestand tot bij u te krijgen, werd het beschermd door een geschikte verpakking. Alle materialen van de verpakking zijn compatibel met het milieu en recycleerbaar. Help ons de verpakking te recycleren om het milieu te beschermen.

### **BELANGRIJK!**

Voor u het apparaat in werking stelt, moet u deze instructies zorgvuldig en volledig lezen. Ze bevatten belangrijke informatie betreffende de installatie, het gebruik en het onderhoud van het apparaat.

De fabrikant is niet verantwoordelijk indien de informatie in dit document niet in acht wordt genomen. Bewaar de instructies op een veilige plaats om ze indien nodig gemakkelijk te kunnen lezen. Ze kunnen vervolgens ook nuttig zijn voor een andere gebruiker.

### **OPGELET!**

**Dit apparaat moet enkel worden gebruikt voor het doel waarvoor het bestemd is (huishoudelijk gebruik), in geschikte gebieden, ver weg van regen, vochtigheid of andere weersomstandigheden.**

## Transportinstructies

Dit apparaat moet zoveel mogelijk uitsluitend in de verticale positie worden getransporteerd. De verpakking moet tijdens het transport in perfecte conditie zijn.

Indien het apparaat in de horizontale positie werd vervoerd (enkel volgens de markeringen op de verpakking), wordt geadviseerd dat voor het apparaat in werking wordt gesteld, men het best gedurende 4 uur laat staan om het koelcircuit te laten rusten.

Het niet inachtnemen van deze instructies kan een defect van de motorcompressor veroorzaken en de garantie annuleren.

## Waarschuwingen en algemeen advies

- Steek de stekker van het apparaat niet in het stopcontact indien u een defect opmerkt.
- Reparaties mogen enkel worden uitgevoerd door bevoegd personeel.
- Verwijder de stekker uit het stopcontact in de volgende situaties:
  - wanneer u het apparaat volledig ontvriest;
  - wanneer u het apparaat reinigt.
- Om de stekker uit het stopcontact te verwijderen, trek aan de stekker en niet aan de kabel.**
- Zorg dat er een minimum ruimte is tussen het apparaat en de muur waartegen het apparaat wordt geplaatst.
- Klim niet op het apparaat.
- Laat kinderen niet met het apparaat spelen of erin klimmen.
- Gebruik nooit elektrische toestellen binnenin de diepvriezer om te ontdooien.
- Gebruik het apparaat niet nabij verwarmingstoestellen, fornuizen of andere bronnen van warmte en vuur.
- Laat de diepvriezer niet langer open staan dan nodig om voedsel erin te plaatsen of eruit te halen.
- Laat geen voedsel in het apparaat indien het niet werkt.
- Plaats geen producten in het apparaat die ontvlambare of explosieve gassen bevatten.
- Plaats geen bruisende dranken (sap, mineraal water, champagne, enz.) in de diepvriezer: de fles kan ontploffen! Vries geen dranken in plastic flessen in.
- Eet geen ijsblokjes of roomijs onmiddellijk nadat u deze uit de diepvriezer hebt genomen omdat ze "vriesbrandwonden" kunnen veroorzaken.
- Raak nooit koude metalen delen of bevroren voedsel aan met natte handen omdat uw handen snel kunnen bevriezen op zeer koude oppervlakken.
- Ter bescherming van het toestel in de opslagplaats en tijdens het transport worden tussenstukken geleverd tussen de deur en kast (aan de voorkant- en achterkant). Deze tussenstukken worden verwijderd voor het toestel in gebruik wordt genomen.

- Overdreven ijsaanslag op het frame en de manden moet regelmatig worden verwijderd met de plastic schraper, die bij het toestel werd geleverd. Gebruik geen metalen objecten om het ijs te verwijderen. De aanwezigheid van ijsaanslag maakt het onmogelijk om de deur correct te sluiten.
- Indien u het apparaat niet gebruikt gedurende enkele dagen, is het beter om het uit te schakelen. Indien u het niet gebruikt gedurende een langere periode, ga als volgt te werk:
  - Trek de stekker uit het stopcontact.
  - Maak de diepvriezer leeg.
  - Ontdooi en reinig de diepvriezer.
  - Laat de deur open staan om het vormen van onaangename geuren te vermijden.
- Indien het netsnoer beschadigd is, moet dit door de producent, de dealer of een ander gekwalificeerd persoon worden gerepareerd om gevaar te voorkomen.
- Indien uw apparaat een vergrendeling heeft, houd deze vergrendeld en bewaar de sleutel op een veilige plaats, buiten het bereik van kinderen. Indien u een apparaat met een slot vervangt, zorg ervoor dat het slot niet meer werkt. Dit is zeer belangrijk om te vermijden dat kinderen er niet in opgesloten kunnen geraken, wat hun leven in gevaar kan brengen.

## Installatie

Het apparaat werd ontworpen om te werken bij een omgevingstemperatuur tussen +10°C en +43°C (SN/T Klasse). Indien de omgevingstemperatuur hoger is dan +43°C, kan de temperatuur binnenin het apparaat oplopen.

Installeer het apparaat ver verwijderd van een bron van warmte en vuur. Als u het in een warme kamer plaatst, of direct blootstelt aan zonnestrallen of nabij een warmtebron (verwarmingstoestellen, fornuizen, ovens), verhoogt het stroomverbruik en verkort de levensduur.

- Neem de volgende minimum afstanden in acht:
  - 100 cm van fornuizen die met olie of kolen werken
  - 150 cm van elektrische en gasfornuizen

- Zorg voor de vrije luchtcirculatie rond het toestel door de afstanden in punt 2 in acht te nemen. Plaats de meegeleverde tussenstukken op de condensator (aan de achterkant). (Afbeelding 3)
- Plaats het toestel in een perfect egale, droge en goed geventileerde ruimte. Installeer de meegeleverde accessoires.

## Elektrische aansluiting

Uw apparaat is bedoeld om te werken bij een enkelfasige spanning van 230V/50Hz. Voor u de stekker van het apparaat in het stopcontact steekt, zorg ervoor dat de parameters van de netvoeding in uw huis (spanning, stroomtype, frequentie) voldoen aan de werkingsparameters van het apparaat.

- De informatie betreffende de netspanning en de geabsorbeerde stroom staat op het typeplaatje aan de achterkant van de diepvriezer.
- De elektrische installatie moet voldoen aan de wettelijke vereisten.
- **De aarding van het apparaat is verplicht. De fabrikant is niet verantwoordelijk voor schade aan personen, dieren of goederen die voortkomt uit de niet inachtneming van de gespecificeerde voorwaarden.**
- Het apparaat is uitgerust met een snoer en een stekker (Europees type, gemarkeerd 10/16A) met een dubbel aardingscontact voor veiligheid. Indien het stopcontact niet hetzelfde type is als de stekker, vraag een gespecialiseerde elektricien om het aan te passen.
- Gebruik geen verlengstukken of meervoudige adapter.

## Uitschakelen

Het uitschakelen moet mogelijk zijn door de stekker te verwijderen uit het stopcontact of via een twee polen schakelaar geplaatst voor het stopcontact.



## Bediening

Voor de indienstneming moet de binnenkant van het apparaat worden gereinigd (zie hoofdstuk "Reinigen").

Plaats na het reinigen de stekker in het stopcontact, stel de thermostaatknop in op een gemiddelde positie. De groene en rode lampjes in het signaleringsblok moeten branden. Laat het apparaat gedurende 2 uur werken zonder er voedsel in te plaatsen.

Na een werking van ongeveer 20 uur is het invriezen van voedsel mogelijk.

## Beschrijving van het apparaat

(Afb. 1)

1. Deurhandgreep
2. Deur
3. Lampbehuizing
4. Manden
5. Plaat
6. Slotbehuizing
7. Thermostaatdoos
8. Tussenstuk voor transport

## Werking van de diepvriezer

### Temperatuurinstelling

De temperatuur van de diepvriezer wordt ingesteld met behulp van een knop op de thermostaat (afb. 4), waarbij positie "Max" de laagste temperatuur geeft.

De temperatuur die binnenin verkregen wordt, kan variëren afhankelijk van de gebruiksomstandigheden van het toestel: de plaats van het toestel, de omgevingstemperatuur; de frequentie van het openen van de deur, de mate van vullen met voedsel van de diepvriezer. De positie van de thermostaatknop zal veranderen afhankelijk van deze factoren. Voor een omgevingstemperatuur van 32°C zal de temperatuur normaal worden ingesteld op de gemiddelde positie.

**Het meldingssysteem** bevindt zich aan de voorkant van de diepvriezer (afb. 5).

Het omvat:

1. Thermostaatinstellingsknop – de binnentemperatuur wordt aangepast.
2. Groen lampje – geeft aan dat het toestel elektrische stroom krijgt.
3. Rood lampje – schade – brandt wanneer de temperatuur in de diepvriezer te hoog is. Het lampje brandt gedurende 15-45 minuten na het inwerkingstellen van de diepvriezer, daarna moet het uitgaan. Indien het lampje begint te branden tijdens de werking, betekent dit dat er defecten zijn opgetreden.
4. Oranje led - snelvriesfunctie geactiveerd - door de knop op de Superfreeze-stand te zetten gaat het oranje led aan, wat aangeeft dat het apparaat in de snelvriesmodus staat. Na 50 uur wordt deze modus automatisch beëindigd, schakelt het apparaat naar de zuinige modus en gaat het oranje led uit.

De drie lampjes geven informatie over de werkingsmodus van de diepvriezer.

## Advies voor het bewaren van voedsel

De diepvriezer is bedoeld om bevroren voedsel voor een lange tijd te bewaren, evenals om vers voedsel in te vriezen. Een van de belangrijkste elementen voor het succesvolle invriezen van voedsel is de verpakking ervan.

De hoofdvoorwaarden waaraan de verpakking moet voldoen zijn de volgende: luchtdicht zijn, inert zijn tegenover het verpakte voedsel, bestand zijn tegen lage temperaturen, bestand zijn tegen vloeistoffen, vet, waterdampen, geuren en wasbaar zijn. Deze voorwaarden zijn vervuld door de volgende soorten verpakkingen: plastic of aluminium folie, plastic en aluminium potten, glazen in waskarton of plastic.

**BELANGRIJK!**

- Gebruik de bijgeleverde manden van het apparaat om vers voedsel in te vriezen. Plaats niet teveel voedsel tegelijkertijd in de diepvriezer. De kwaliteit van het voedsel wordt het best bewaard wanneer het zo snel mogelijk wordt ingevroren. Daarom is het aan te raden de vriescapaciteit van het toestel die vermeld staat in het Apparaatgegevensblad - niet te overschrijden.
- Het vers voedsel mag niet in contact komen met voedsel dat al ingevroren is.
- Het ingevroren voedsel dat u gekocht hebt, kan in de diepvriezer worden geplaatst zonder de thermostaat aan te passen.
- Indien de vriesdatum niet vermeld staat op de verpakking, neem een periode van max. 3 maanden als algemene richtlijn.
- Het voedsel, zelfs gedeeltelijk ontdooien, kan niet opnieuw worden ingevroren, het moet onmiddellijk verbruikt worden of gekookt en vervolgens opnieuw ingevroren worden.
- Bruisende dranken mogen niet in de diepvriezer geplaatst worden.
- In het geval van een stroomonderbreking, open de deur van het apparaat niet. Ingevroren voedsel wordt niet aangetast indien de panne minder dan 67 uur duurt.

**Invriezen met Superfrost**

- Zet de knop op de superfrost-stand. Het lampje van superfrost gaat aan.
- Wacht 24 uur.
- Plaats het verse voedsel in de diepvriezer. Om snel invriezen te bereiken moet het voedsel in contact zijn met de binnenwand als het in de vriezer wordt geplaatst.
- De superfrost-functie schakelt de snelvriesprocedure na 50 uur automatisch uit.

**Belangrijk**

**Als u de knop op de superfrost-stand zet, is het mogelijk dat de compressor gedurende een aantal minuten niet aanslaat. Dit komt door de geïntegreerde inschakeltijdschakelaar, die is ontworpen om de levensduur van de koeleenheid te verlengen.**

- U moet de superfrost-functie niet activeren:
- als u bevroren voedsel in de diepvriezer plaatst;
  - als u dagelijks tot ongeveer 2 kg vers voedsel invriest.

**Ontdooien van het apparaat**

- We bevelen aan om het diepvriezergedeelte minstens tweemaal per jaar te ontdooien of wanneer de ijslaag te dik is.
  - Ijsaanslag is een normaal fenomeen.
  - De hoeveelheid en snelheid van de ijsaanslag hangt af van de omgevingsvoorwaarden en van hoe vaak de deur geopend wordt.
  - We bevelen aan het toestel te ontdooien wanneer de hoeveelheid ingevroren voedsel het kleinst is.
  - Voor het ontdooien, draai de thermostaatknop op de hoogste stand zodat de etenswaren kouder worden.
  - Trek de stekker uit het stopcontact.
  - Verwijder de diepgevroren etenswaren, verpak ze in verschillende lagen papier en plaats ze op een koude plaats. Verwijder het scheidingspaneel en plaats het onderaan in de diepvriezer in de richting van de druppelbuis. Verwijder de sluitdop. Het water wordt opgevangen in een speciale vorm (scheidingspaneel). Nadat het ijs gesmolten is en het water weggelopen is, wrijf erover met een doek of spons en droog goed af. Plaats de sluitstop terug op zijn plaats. (Afb. 6) Laat de deur open om snel te ontdooien.
- Gebruik geen scherpe metalen objecten om het ijs te verwijderen.**
- Gebruik geen haardrogers of andere elektrische verwarmingstoestellen voor het ontdooien.**

## Reinigen van binnenkant

Verwijder de stekker uit het stopcontact voor het reinigen.

- Het is aan te raden om het apparaat te reinigen wanneer u het ontdooit.
- Was de binnenkant met lauw water waaraan een neutraal reinigingsmiddel werd toegevoegd. Gebruik geen zeep, wasmiddel, benzine of aceton die een sterke geur kunnen nalaten.
- Wrijf af met een natte spons en droog met een zachte doek.

Vermijd tijdens het reinigen het gebruik van teveel water zodat het niet kan binnendringen in de thermische isolatie van het toestel wat onaangename geuren zou produceren. Vergeet ook niet om de dichting van de deur te reinigen, vooral de balgribben, met een zuivere doek.

## Reinigen van buitenkant

- Reinig de buitenkant van de diepvriezer met een spons die nat gemaakt werd in zeepwater en wrijf af met een zachte doek en droog af.
- Gebruik voor het reinigen van de buitenkant van het koelcircuit (motorcompressor, condensator, aansluitingsbuizen) een zachte borstel of een stofzuiger. Zorg ervoor dat de buizen niet vervormd worden of de kabels loskomen.

### Gebruik geen schuurmaterialen!

- Plaats na het reinigen alle accessoires terug op hun plaats en steek de stekker in het stopcontact.

## Het binnenlichtje vervangen

Indien het lampje niet meer brandt, verwijder de stekker uit het stopcontact. Verwijder de lampstrip. Controleer of de lamp goed vastgedraaid is. Plaats de stekker terug in het stopcontact. Indien de lamp nog niet brandt, vervang met een ander model E14 – 15W. Plaats de lampstrip terug op zijn plaats.

De lamp of lampen voorzien in dit apparaat mogen niet worden gebruikt voor de verlichting van huishoudelijke ruimten. Het beoogde gebruik van deze lamp is de gebruiker te helpen etenswaren op veilige en comfortabele wijze in de koelkast/diepvriezer te plaatsen.

De lampen die in dit apparaat worden gebruikt moeten bestendig zijn tegen extreme fysieke omstandigheden, zoals temperaturen beneden de -20°C.

## Probleemoplossing

### Het toestel werkt niet

- Er is een stroomstoring.
- De stekker steekt niet goed in het stopcontact.
- De zekering is gesprongen.
- De thermostaat staat in de “uit” positie.

### De temperatuur is niet laag genoeg (rood lampje brandt).

- Het voedsel verhindert dat de deur goed gesloten wordt.
- Het toestel werd niet goed gesloten.
- Het toestel staat te dicht bij een warmtebron.
- De thermostaatknop staat niet in de juiste positie.

### Teveel ijsaanslag

- De deur was niet goed gesloten.

### Het lampje binnenin brandt niet

- De lamp is gesprongen. Verwijder de stekker uit het stopcontact, verwijder de lamp en vervang door een andere.

### De volgende zaken zijn geen defecten

- Mogelijke krakende geluiden die van het product komen: de circulatie van het koelmiddel in het systeem.

### Geluiden tijdens de werking

Ten einde de temperatuur op de aangepaste waarde te houden, start de compressor van het toestel af en toe op.

De geluiden die u in deze situatie hoort, zijn normaal.

Ze worden minder luidruchtig als het toestel de werkingstemperatuur bereikt heeft.

Het zoemende geluid wordt voortgebracht door de compressor. Het kan iets luider worden wanneer de compressor start.

De bubbelende en gorgelende geluiden die worden voortgebracht door de koelvloeistof wanneer ze door de pijpen stroomt, zijn normale werkingsgeluiden.

### **Waarschuwing!**

Probeer het toestel of zijn elektrische componenten nooit zelf te repareren. Elke reparatie die wordt uitgevoerd door een onbevoegd persoon, kan gevaarlijk zijn voor de gebruiker en kan de garantie annuleren.



Het symbool  op het product of op de verpakking geeft aan dat het product niet als huishoudelijke afval kan worden behandeld. In plaats daarvan moet het worden afgegeven in het toepasselijke recyclagecentrum voor het recycleren van elektrische en elektronische apparaten. Door ervoor te zorgen dat dit product op de juiste manier wordt verwijderd, helpt u potentiële negatieve gevolgen te vermijden voor het milieu en de menselijke gezondheid, die anders veroorzaakt zouden kunnen worden door de verkeerde afvalbehandeling van dit product. Voor meer gedetailleerde informatie over het recycleren van dit product, neem contact op met de plaatselijke instanties, uw huishoudafvalverwerkingsdienst of de winkel waar u het product hebt aangekocht.

## Поздравляем Вас с удачной покупкой

Морозильник, который Вы купили – это новейшая модель в серии изделий, отлично сочетающая современные технологии и эстетический дизайн. Она разработана в соответствии с европейскими стандартами, гарантирующими качество и безопасность эксплуатации.

Используемый в морозильнике охлаждающий реагент R600a, безвреден для окружающей среды и не причиняет вред озоновому слою.

Для того, чтобы пользоваться морозильником максимально эффективно, внимательно прочитайте эту инструкцию, чтобы узнать о всех его возможностях.

## Утилизация старого морозильника

Если Вы купили новый морозильник и собираетесь выбросить старый, советуем Вам принять во внимание следующие важные моменты:

Ваш старый морозильник – это не бесполезный металлолом. В процессе его утилизации могут быть повторно использованы многие полезные детали и материалы.

Прежде чем выбрасывать старый морозильник, сделайте следующее:

- отключите его от электросети;
- снимите (отрежьте) провод электропитания;
- снимите с двери замки (если они есть), чтобы дети во время игры не оказались в нем запертыми.

В морозильнике используются термоизоляционные материалы и охлаждающий реагент, которые требуют правильной утилизации.

**Устройство не предназначено для использования людьми со сниженными физическими или умственными способностями, а также нарушениями чувствительности. Люди, не имеющие опыта обращения с данным устройством, могут использовать его только под наблюдением опытных лиц, ответственных за безопасность.**

**Использование устройства детьми также должно происходить под контролем взрослых.**

## Утилизация упаковки

### Внимание!

Не разрешайте детям играть с упаковочными материалами. Это может быть опасно.

Все упаковочные материалы разработаны с учетом требований защиты окружающей среды, и мы советуем Вам обеспечить правильную их утилизацию.

### Важное замечание!

Прежде чем включать морозильник, внимательно прочитайте эту инструкцию. В ней содержатся важные сведения по установке, эксплуатации и обслуживанию морозильника.

Изготовитель не несет ответственности за повреждение морозильника, если нарушаются вышеупомянутые рекомендации. Сохраните эту инструкцию для возможного использования в дальнейшем. А если Вы передадите этот морозильник кому-нибудь другому, не забудьте отдать и эту инструкцию.

### Важное замечание!

Морозильник должен использоваться только по назначению (для бытовых целей). Он должен стоять в надлежащем месте, быть защищенным от дождя, повышенной влажности и других атмосферных воздействий.

## Инструкция по транспортировке

Морозильник должен транспортироваться только в вертикальном положении.

Заводская упаковка при транспортировке не должна быть повреждена.

Если во время транспортировки морозильник был помещен горизонтально, им не следует пользоваться по крайней мере 4 часов для того, чтобы все его системы пришли в норму.

Изготовитель не несет ответственности за повреждение морозильника, если нарушаются вышеупомянутые рекомендации.

## Общие правила безопасности

- Не включайте морозильник, если заметили какую-либо неисправность.
- Ремонт морозильника может только квалифицированный специалист.
- Обязательно отсоединяйте морозильник от электрической сети в следующих случаях:
  - когда Вы полностью размораживаете морозильник;
  - когда Вы собираетесь вымыть морозильник.

### Отсоединяя морозильник от электрической сети, не дергайте за провод, вытаскивайте вилку.

- Устанавливайте морозильник так, чтобы между ним и стеной было минимально необходимое свободное пространство.
- Не вставляйте на морозильник.
- Не позволяйте детям прятаться внутри морозильника.
- Не пользуйтесь электронагревательными приборами при размораживании морозильника.
- Не устанавливайте морозильник вблизи отопительных приборов, кухонных плит и других источников высокой температуры.
- Не оставляйте морозильник открытым больше, чем это необходимо. Для того, чтобы достать из него или положить в него продукты.
- Не оставляйте в выключенном морозильнике продукты.
- Не храните в морозильнике предметы, содержащие легко воспламеняющиеся или взрывоопасные газы.
- Не храните в морозильнике газированные напитки (соки, минеральную воду, шампанское и т. п.). Бутылки могут разорваться. Не замораживайте напитки в пластиковых бутылках.
- Не ешьте мороженое и лед сразу же из морозильника. Вы можете обморозить губы.

- Для защиты прибора при складировании и транспортировке в комплекте имеются распорные прокладки между дверцей и шкафом (с передней и задней стороны). Эти распорки следует удалить перед вводом прибора в эксплуатацию.

- Излишние отложения льда на рамке и на корзинах следует регулярно удалять при помощи пластмассового скребка, который входит в комплект поставки. Для удаления льда не используйте никаких металлических предметов.

Наличие образований льда не дает возможности правильно закрывать дверцу.

- Не трогайте металлические части внутри морозильника и замороженные продукты мокрыми руками. Вы можете обморозить руки.

- Если Вы не собираетесь пользоваться морозильником несколько дней, не следует

- Его выключать. Если Вы не будете пользоваться им длительное время, то обязательно выключите его, выполнив следующие действия:

- отсоедините его от электрической сети;
- достаньте из него все продукты;
- Разморозьте морозильник и вымойте его;
- Оставьте морозильник открытым, чтобы избежать образования внутри него посторонних запахов.

- Во избежание несчастных случаев при повреждении шнура питания замену должен осуществлять производитель, его представитель по сервису или лицо, имеющее аналогичную квалификацию.

- Если морозильник снабжен замком, держите его запертым на замок и храните ключ в надежном месте, недоступном для детей. Если Вы выбрасываете морозильник, у которого есть замок, предварительно выведите замок из строя. Дети, играя со старым морозильником, могут оказаться запертыми в нем. Это может привести к несчастному случаю.

### **Инструкция по установке**

Морозильник рассчитан на работу при температуре в помещении в пределах от +10 до +43 °C (класс SN-T).

При более высокой температуре внутри морозильника может устанавливаться излишне высокая температура.

Не устанавливайте морозильник вблизи кухонных плит или радиаторов отопления. Если Вы поставите морозильник в теплой комнате, там, где на него падает прямой солнечный свет, или вблизи отопительных приборов и источников высокой температуры, это приведет к чрезмерному потреблению электроэнергии и, в конечном счете, сократит срок службы морозильника.

- Обеспечьте следующее минимальное расстояние:

- от кухонных плит, работающих на угле или жидком топливе - 100 см;

- от электрических или газовых кухонных плит - 150 см.

- Для эффективной работы морозильника между ним и стеной должно оставаться пространство, достаточное для свободной циркуляции воздуха. (рис. 2).

Укрепите на змеевике конденсатора на задней стенке морозильника ограничители (рис. 3).

- Морозильник должен стоять в сухом, хорошо проветриваемом помещении на ровном полу.

- Установите все дополнительные приспособления, входящие в комплект.

### **Требования к электропитанию**

Морозильник рассчитан на однофазный электрический ток напряжением 220-240 В и частотой 50 Гц.

Прежде чем включать морозильник, убедитесь, что напряжение и частота тока, на которые рассчитан морозильник, соответствуют напряжению и частоте тока в электрической сети Вашего дома.

- Информация, касающаяся потребления электроэнергии, указана на информационной табличке на задней стенке морозильника.

- При подключении морозильника к электрической сети следует соблюдать действующие правила эксплуатации электрических приборов данного типа.

- Морозильник должен быть подключен к электрической сети только через заземленную розетку. Изготовитель не несет никакой ответственности за несчастные случаи, вызванные несоблюдением данных указаний.
- Морозильник снабжен электрическим проводом с вилкой (европейский тип, 10/16 А) с двойным заземляющим контактом. Если розетка в Вашем доме не соответствует этому типу, обратитесь к квалифицированному электрику для ее замены.
- Не пользуйтесь удлинителями электрического провода и переходниками

### **Включение и выключение морозильника**

Прежде чем включать морозильник, вымойте его внутри (см. раздел «Чистка морозильника»), после чего вставьте электрическую вилку в розетку и установите ручку регулировки температуры в среднее положение. Должны загореться зеленая и красная индикаторные лампочки. Дайте морозильнику поработать не менее двух часов, прежде чем помешать в него продукты. Замораживание свежих продуктов возможно только через 20 часа после включения.

Выключить морозильник можно, вытащив электрическую вилку из розетки.

### **Описание морозильника (рис. 1)**

1. Ручка
2. Крышка
3. Освещение
4. Ручка корзины
5. Поддон (разделительная перегородка)
6. Замок
7. Термостат
8. Упор для транспортировки

### **Эксплуатация морозильника**

#### **Регулировка температуры**

Температура внутри морозильника регулируется ручкой термостата (рис. 4). Самой низкой температуре соответствует положение “MAX”.

Температура внутри морозильника зависит от условий эксплуатации: от места, где стоит морозильник, от температуры в помещении, от того, как часто Вы открываете морозильник, от того, сколько в нем продуктов. В соответствии с этими условиями изменяйте положение ручки термостата. При нормальной эксплуатации при температуре в помещении не выше 32°C ставьте ручку термостата в среднее положение.

Система индикации расположена на передней стенке морозильника (рис. 5). В нее входят

1. Ручка термостата – с ее помощью регулируется температура внутри морозильника.
2. Зеленая индикаторная лампочка – она показывает что морозильник включен в электрическую сеть.
3. Красная индикаторная лампочка - неисправность – загорается в том случае, если температура внутри морозильника повысилась выше допустимого уровня. После первого включения морозильника красная лампочка горит примерно 15-45 минут, после чего должна погаснуть. Если она загорается при обычной эксплуатации, это значит, что возникла какая-то неисправность.
4. Оранжевый светодиод – включена функция быстрого замораживания – при установке ручки в положение Superfreeze (быстрое замораживание) загорается оранжевый светодиод, указывая на то, что в устройстве включен режим быстрого замораживания. Выход из этого режима произойдет автоматически через 50 часов, когда устройство переключится в экономичный режим, и оранжевый светодиод погаснет.

Эти три лампочки показывают, в каком режиме работает морозильник



## Рекомендации по хранению продуктов

Морозильник предназначен для хранения замороженных продуктов в течение длительного времени.

Важным фактором, влияющим на срок хранения продуктов, является упаковка. Упаковка должна отвечать следующим требованиям: быть воздухонепроницаемой, быть нейтральной по отношению к хранимым продуктам, быть устойчивой к воздействию низкой температуры, жидкостей, масла препятствовать прохождению запахов и водяных паров.

Этим условиям удовлетворяют следующие упаковочные материалы: пластиковая пленка, алюминиевая фольга, пластиковые или алюминиевые контейнеры, стаканчики из вощеного картона или пластмассовые стаканы.

### **Важное замечание !**

- Для замораживания свежих продуктов используйте прилагаемые корзины.
- Не кладите в морозильник слишком много свежих продуктов за раз. Продукты лучше сохраняют свои свойства, если они заморожены как можно быстрее. Поэтому, замораживая свежие продукты, не перегружайте морозильник выше его замораживающей мощности (см. Раздел «Карта Изделия».
- Свежие продукты не должны соприкасаться с уже замороженными продуктами.
- При укладке в морозильник купленных замороженных продуктов нет необходимости перенастраивать термостат.
- Если на упаковке замороженных продуктов не указан срок хранения, лучше не хранить их дольше 3-х месяцев.
- Если продукты разморозились (хотя бы частично), их нельзя повторно замораживать. Их следует употребить в пищу или проварить и только после этого заморозить снова.

- Нельзя хранить в морозильнике газированные напитки.
- В случае перебоев с электроснабжением, не открывайте морозильник. С продуктами ничего не случится в течение 36 часов.

### **Замораживание в режиме Superfrost (супер-мороз)**

- Установите ручку в положение Superfrost. Загорится индикатор режима Superfrost.
- Подождите 24 часа.
- Поместите в морозильное отделение свежие продукты. Для обеспечения быстрой заморозки продукты должны прилегать к внутренним стенкам морозильного отделения.
- Режим Superfrost будет автоматически отключен через 50 часов.

### **Важно!**

**При установке ручки в положение Superfrost компрессор может не включиться в течение ближайших нескольких минут. Это происходит благодаря встроенному переключателю нарастания сигнала, призванному увеличить срок службы холодильника.**

Нет необходимости включать режим Superfrost в следующих случаях:

- при помещении в морозильное отделение замороженных продуктов;
- при замораживании приблизительно 2 кг свежих продуктов в день.

## **Размораживание морозильника**

- Советуем Вам размораживать морозильник по крайней мере два раза в год или, когда на стенках образуется слишком много льда.
  - Образование льда и инея – это вполне нормальное явление.
  - Скорость, с которой образуется лед, зависит от температуры и влажности в помещении и от того, как часто Вы открываете морозильник.
  - Рекомендуется размораживать морозильник, когда в нем мало продуктов.
  - Перед тем, как размораживать морозильник, установите с помощью термостата максимально низкую температуру, чтобы как можно сильнее заморозить хранящиеся продукты.
    - Отключите морозильник от электросети, вытащив провод из розетки.
    - Вытащите из морозильника продукты, заверните их в несколько слоев бумаги и поместите в холодное место.
- Вытащите разделительную перегородку (поддон) и положите ее под морозильник под сливную трубку. Вытащите из сливной трубки пробку. Талая вода будет скапливаться в поддоне.
- По окончании размораживания вымойте морозильник внутри. Заткните сливную трубку пробкой (рис. 6).
- Для ускорения размораживания держите морозильник открытым.

**Никогда не пользуйтесь острыми или режущими инструментами (типа ножей или вилок) для удаления льда.**

**Никогда не пользуйтесь феном для сушки волос и другими электронагревательными приборами для размораживания морозильника.**

## **Замена лампочки**

Если лампочка не горит, отсоедините морозильник от электрической сети. Снимите защитное стекло и проверьте, надежно ли завинчена лампочка. Включите морозильник снова. Если лампочка по-прежнему не горит, замените ее новой лампочкой типа E14 мощностью 15 Вт. Установите на место защитное стекло. Лампа (-ы), используемая (-ые) в данном изделии, не подходит (-ят) для бытового освещения помещений. Данная лампа предназначена для освещения при размещении пользователем продуктов питания в холодильной/морозильной камере, обеспечивая безопасность и удобство.

Лампы, используемые в этом приборе, должны выдерживать экстремальные физические условия, например, температуру ниже 20°C.

## **Чистка морозильника**

### **Чистка внутри**

Перед тем, как приступить к чистке морозильника, отсоедините его от электрической сети, вытащив вилку из электрической розетки.

Рекомендуем чистить морозильник, когда Вы его размораживаете.

- Вымойте морозильник внутри теплой водой с добавлением нейтрального моющего средства. Не используйте мыло, стиральный порошок, бензин, ацетон и другие вещества с сильным запахом.

- Протрите морозильник внутри сухой губкой и насухо вытрите сухой тряпкой. Не лейте много воды, иначе вода может попасть в теплоизоляцию, что приведет к появлению неприятного запаха. Не забудьте также проверить и прочистить уплотнительную прокладку на крышке морозильника. Пользуйтесь для этого сухой тряпкой.

## Чистка снаружи

- Протрите корпус морозильника снаружи губкой, смоченной в теплой воде, и насухо вытрите его мягкой тряпкой.
- Пыль с наружных деталей охлаждающей системы (компрессор, змеевик конденсатора, соединительные трубки) удаляйте кисточкой и пылесосом. Следите за тем, чтобы не погнуть трубки и не повредить провода.

### Не пользуйтесь абразивными порошками.

- Закончив чистку, установите на место все аксессуары и включите морозильник.

## Устранение неисправностей

**Если морозильник не работает**, когда он включен, убедитесь в том, что:

- электричество не отключено;
- вилка вставлена в электрическую розетку правильно;
- что не сгорел предохранитель;
- что регулятор температуры не стоит в положении «выключено»;

**Если в морозильнике высокая температура** (горит красная лампочка), убедитесь в том, что:

- ничто не мешает крышке закрываться плотно;
- морозильник установлен правильно;
- морозильник не стоит вблизи источников высокой температуры;
- регулятор температуры установлен правильно.

**Если в морозильнике слишком быстро образуется лед**, убедитесь в том, что:

- крышка закрывается плотно.

**Неисправностями не являются** различные шумы, возникающие при работе морозильника.

### Почему морозильник шумит

Для того, чтобы поддерживать заданную температуру, морозильник периодически включается и выключается автоматически. В результате возникают шумы, что вполне нормально.

Как только температура внутри морозильника установится на заданном уровне, уровень шумов снизится. Гудение, жужжание вызывается работающим компрессором. При его включении шум может на короткое время усилиться.

Охлаждающий реагент, циркулирующий в системе охлаждения, также создает шум, как будто переливается вода по трубам.

### **Внимание!**

Не пытайтесь устранить неисправность в работе морозильника самостоятельно. Ремонт, выполненный неквалифицированным мастером, может привести к тому, что морозильник станет опасным для эксплуатации, а гарантия будет аннулирована.



Символ  на изделии или на упаковке указывает, что изделие не должно утилизироваться с бытовыми отходами. Вместо этого его следует сдать на соответствующий пункт сбора отходов по утилизации электрического и электронного оборудования. Обеспечивая надлежащую утилизацию данного изделия, вы способствуете предотвращению потенциальных негативных последствий для окружающей среды и здоровья людей, которые в противном случае могут наступить вследствие неправильного обращения с его отходами. За более подробной информацией по утилизации данного изделия обратитесь в местную городскую администрацию, службу утилизации бытовых отходов или в магазин, в котором вы приобрели изделие.









4578334204/AJ  
DA,SV,FIN,NO,PT,NL,RUS

[www.beko.com](http://www.beko.com)