



P



1800126472 - 01/13 - GTP





Tefal®

PRO EXPRESS TOTAL AUTO CONTROL



EN
DE
FR
NL
ES
PT
DA
NO
SV
FI
TR
EL
PL
CS
SK
HU
SL
RU
UK
HR
RO
SR
BG
ET
LV

1

2

3

4

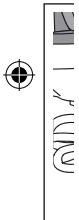

14



e

a

b



www.tefal.com



EN
DE
FR
NL
ES
PT
DA
NO
SV
FI
TR
EL
PL
CS
SK
HU
SL
RU
UK
HR
RO
SR
BG
ET
LV

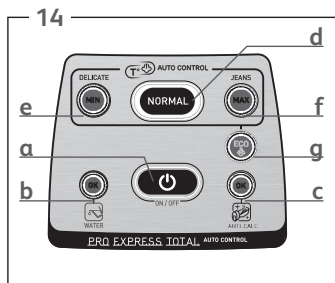
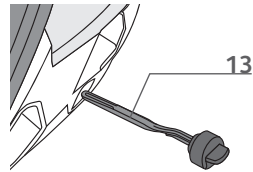
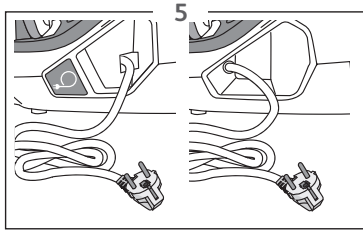
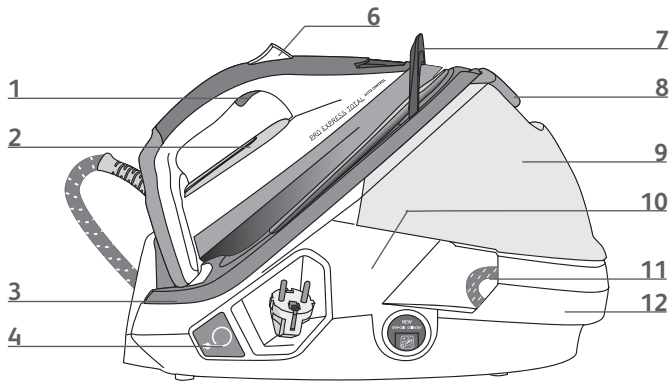

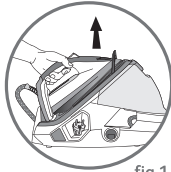

fig.1

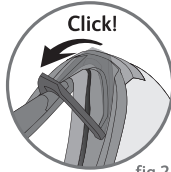

fig.2



fig.3



fig.4



fig.5



fig.6

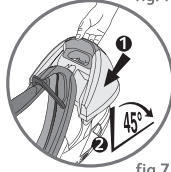

fig.7

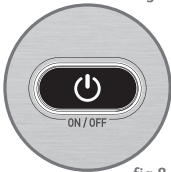

fig.8

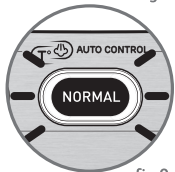

fig.9



fig.10



fig.11



fig.12



fig.13

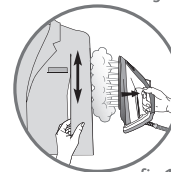

fig.14



fig.15

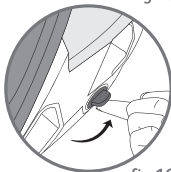

fig.16



fig.17

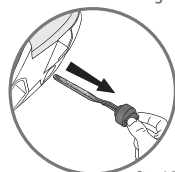

fig.18





fig.3



fig.19

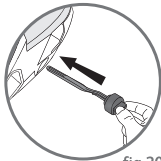

fig.20

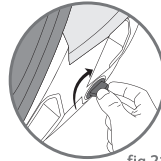

fig.21



fig.6

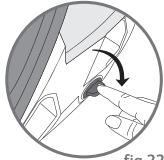

fig.22



fig.23

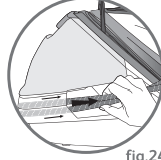

fig.24



fig.9

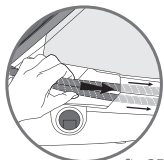

fig.25



fig.26*



fig.27



fig.12



fig.15



fig.18







ПОЖАЛУЙСТА ОБРАТИТЕСЬ К ИНСТРУКЦИИ ПО ТЕХНИКЕ БЕЗОПАСНОСТИ В НАЧАЛЕ ДАННОГО РУКОВОДСТВА, ПЕРЕД НАЧАЛОМ ИСПОЛЬЗОВАНИЯ УСТРОЙСТВА.

Описание

1. Кнопка подачи пара
2. Индикатор нагрева
3. Подставка для утюга
4. Кнопка автоматического сматывания сетевого шнура (в зависимости от модели)
5. Специальный отсек для хранения сетевого шнура (в зависимости от модели)
6. Кнопка парового удара Power Zone
7. Система защелкивания утюга
8. Ручка для извлечения и установки съемного резервуара для воды
9. Резервуар для воды на 1,8 л
10. Боилер (в корпусе парогенератора)
11. Паровой шнур
12. Отсек для хранения парового шнура
13. Коллектор для сбора накипи
14. Панель управления
 - a. Кнопка вкл. / выкл. («ON / OFF») с индикатором
 - b. Индикатор «резервуар для воды пуст» и кнопка «OK»
 - c. Индикатор «самоочистки от накипи» и кнопка «OK»
 - d. Кнопка «НОРМАЛЬНАЯ ТЕМПЕРАТУРА» / «NORMAL»
 - e. Кнопка «МИНИМАЛЬНАЯ ТЕМПЕРАТУРА (ДЕЛИКАТНЫЕ ТКАНИ)» / «MIN(DELICATE)»
 - f. Кнопка «МАКСИМАЛЬНАЯ ТЕМПЕРАТУРА (ДЖИНСОВАЯ ТКАНЬ)» / «MAX(JEANS)»
 - g. Кнопка «ECO» (режим экономии электроэнергии)
15. Самоочищающаяся подошваGloss / Glide Protect™ Autoclean (в зависимости от модели)

СИСТЕМА КРЕПЛЕНИЯ УТЮГА К КОРПУСУ – «LOCK-SYSTEM»

Ваш прибор оборудован дужкой крепления утюга на корпусе с блокировкой для облегчения его транспортировки и хранения - **fig.1** :

- Разблокировать - **fig.2.**
- Заблокировать - **fig.3.**

Для транспортировки утюга с парогенератором за ручку:

- Поставьте утюг на подставку для парогенератора и защелкните фиксатор системы хранения и переноски до конца (вы услышите щелчок) - **fig.2.**
- При переноске прибора держите утюг за ручку - **fig.1.**

Подготовка

Какую воду использовать?

• Водопроводная вода:

Данный прибор предназначен для эксплуатации с использованием водопроводной воды. Если водопроводная вода слишком жесткая, смешайте водопроводную воду 50/50 с имеющейся в продаже деминерализованной водой. В некоторых приморских районах в водопроводной воде может отмечаться повышенное содержание соли. В таком случае используйте только деминерализованную воду.

• Смягчитель:

Существует несколько типов смягчителей воды, большую часть которых можно использовать в парогенераторе. Тем не менее, некоторые смягчители особенно те, в которых используются химические вещества, например, соль, могут вызывать подтеки белого или коричневого цвета, в частности это касается воды из кувшинов-фильтров. В случае обнаружения подобной проблемы рекомендуется пользоваться неочищенной водопроводной или бутилированной водой. Проблема должна исчезнуть после смены воды и нескольких применений прибора. Чтобы не испортить одежду, рекомендуется в первый раз опробовать функцию парообразования на какой-нибудь старой, ненужной вещи.

Следует помнить:

Ни в коем случае не используйте дождевую воду или воду, содержащую добавки (крахмал, ароматизаторы или воду из бытовых приборов). Подобные добавки могут отрицательным образом повлиять на свойства пара и при высокой температуре в парообразовательной камере образовать осадок, который может оставить пятна на белье.

Залив воды

- Снимите резервуар для воды при помощи ручки (расположенной в передней части парогенератора) - **fig.4.**
- Наполните резервуар водой, не превышая отметки Max. - **fig.5 и fig.6.**
- Вставьте его в корпус до щелчка - **fig.7.**

Запуск парогенератора

При первом использовании может появиться безвредный дым или запах. Эти явления никак не повлияют на работу прибора и быстро прекратятся.

- Установите парогенератор на устойчивую горизонтальную жаропрочную поверхность.
- Полностью размотайте сетевой шнур и вытащите паровой шнур - **fig.24.**
- Включите парогенератор в розетку с заземлением.
- Нажмите кнопку вкл. / выкл. («ON / OFF») - **fig.8.**
- При включении прибора мигает кнопка «НОРМАЛЬНАЯ ТЕМПЕРАТУРА» / «NORMAL» - **fig.9,** а также индикатор нагрева утюга.
- Кнопки «МИНИМАЛЬНАЯ ТЕМПЕРАТУРА (ДЕЛИКАТНЫЕ ТКАНИ)» / «MIN(DELICATE)» / «НОРМАЛЬНАЯ ТЕМПЕРАТУРА» / «NORMAL» / «МАКСИМАЛЬНАЯ ТЕМПЕРАТУРА (ДЖИНСОВАЯ ТКАНЬ)» / «MAX(JEANS)» устанавливают комбинацию температуры подошвы и интенсивность подачи пара, предназначенную для различных видов тканей. Их можно нажимать в любое время.





- Если горит индикатор выбранной кнопки «МИНИМАЛЬНАЯ ТЕМПЕРАТУРА (ДЕЛИКАТНЫЕ ТКАНИ)» / «MIN (DELICATE)» / «НОРМАЛЬНАЯ ТЕМПЕРАТУРА» / «NORMAL» / «МАКСИМАЛЬНАЯ ТЕМПЕРАТУРА (ДЖИНСОВАЯ ТКАНЬ)» / «MAX (JEANS)» (приблизительно 2 минуты), то парогенератор готов - **fig.10**.

Функционирование панели управления

- Если горит индикатор выбранной кнопки «МИНИМАЛЬНАЯ ТЕМПЕРАТУРА (ДЕЛИКАТНЫЕ ТКАНИ)» / «MIN (DELICATE)» / «НОРМАЛЬНАЯ ТЕМПЕРАТУРА» / «NORMAL» / «МАКСИМАЛЬНАЯ ТЕМПЕРАТУРА (ДЖИНСОВАЯ ТКАНЬ)» / «MAX (JEANS)», то прибор готов к использованию.
- Мигает красный индикатор «резервуар для воды пуст» - **fig.11**: резервуар для воды пуст. Наполните резервуар водой и нажмите кнопку «OK», чтобы погас индикатор. См. раздел «Наполнение резервуара водой во время работы прибора».
- Мигает оранжевый индикатор «самоочистки от накипи» - **fig.12**: необходимо промыть картридж против накипи, см. раздел «Уход и чистка».
- Ваш парогенератор оснащен функцией автоотключения, которая активируется, если утюг стоит без движения приблизительно 8 минут. Мигает только синий индикатор кнопки вкл. / выкл. («ON / OFF»); парогенератор находится в режиме ожидания. Нажмите кнопку вкл. / выкл. («ON / OFF») - **fig.8** или кнопку подачи пара, и продолжайте гладить. См. раздел «Функция автоотключения / «AUTO-OFF»».

Применение

Глажение с паром

- Чтобы выпустить пар, нажмите кнопку подачи пара, расположенную под ручкой утюга - **fig.13**. Подача пара прекратится, как только вы отпустите кнопку подачи пара.
- Примерно через минуту после включения и регулярно во время работы прибора, электрический насос, имеющийся в вашем приборе, впрыскивает воду в бойлер. Это создает шум, что совершенно нормально.
- Если вы используете крахмал, разбрызгивайте его на изнаночную сторону изделия, которое вы гладите.

Не ставьте утюг на металлическую подставку - вы можете ее повредить. Ставьте утюг на площадку на корпусе: она имеет противоскользящее покрытие и может выдерживать значительную температуру.

Автоматическое управление посредством умной технологии / Smart Technology Auto Control

Ваш парогенератор оснащен электронным управлением – автоматическим управлением посредством умной технологии / Smart Technology Auto Control, которое предлагает на выбор три оптимальные комбинации температуры и потока пара.

Установка температуры	Рекомендации по применению	Маркировка	Примеры
NORMAL	Оптимальная температура для всех видов тканей		Хлопок, шерсть, шелк, полиэстер, кашемир, мохер, вискоза и синтетические смеси / хлопок
MAX Джинсовая ткань / (Jeans)	Наиболее высокая температура, подходит для глажения плотных или жестких тканей		Лен, плотные хлопчатобумажные ткани, джинсовая ткань (прочно окрашенные ткани)
MIN Деликатная ткань / (Delicate)	Очень низкая температура, подходит для самых тонких и слабо окрашенных тканей.		Ацетат, спандекс, полиамид, акрил и синтетические смеси <i>Примечание: Гладьте БЕЗ пара ткани, содержащие акриловые или модифицированные акриловые волокна.</i>

Внимание! Если символ утюга перечеркнут , то ткань вообще нельзя гладить.

Начните с глажения тканей, требующих низкой температуры а затем гладьте ткани, требующие более высокой температуры.

Когда вы устанавливаете более высокую температуру, можете продолжать гладить.

Если вы не можете определить тип ткани, смотрите этикетку на одежде.

Если вы гладите шерстяную одежду, то нажимайте точно на кнопку подачи пара импульсами - **fig.13**, не прикасаясь утюгом к одежде. Это поможет вам избежать блеска на одежде.

Во время первого использования или если вы не использовали пар в течение нескольких минут, нажмите несколько раз подряд кнопку подачи пара - **fig.13**, направив струю пара в сторону. Это позволит удалить холодную воду из шланга для подачи пара.



Разгл:

При глаж
льняных
удержив
несколь
чтобы не

Функт

- Ваше п
- Для ис
- Всякий

Сухое

- Не жаж

Залие

- Когда п
- воды п
- 1. Сними
- и нагн
- 2. Встав
- 3. Нажи

Техн



Чист

Ваш па
• Лока п
Ваш па
Autocle

- Эксклю
- могут в
- Если в
- остане
- протер
- покрыт
- Не исп
- Рекоме
- Никогд
- Время

Легко

Не испол
удаляющ
веществ
накипь, г
производ
того что
парогене
использ
привести
парогене
прислуп
парогене
риска по
обязател
дать ост
2 часов и





/ «MIN
-СОВАЯ

(НИ)» /
-СОВАЯ

резервуар
з время

накипи,

ижения
ератор
пара, и

у - вы
вбете
пусе:
ящее
живать
ру.

4 УМНО
ИНАЦИ

ЭМИР,
/

4,
2

4а.
и или
чение
лько
фиг.13,
то
из

КАСАЯСЬ



Функция «ECO» позволяет сократить потребление энергии для выбранного температурного режима. Чтобы гладить в экономичном режиме «ECO», выберите «МИНИМАЛЬНАЯ ТЕМПЕРАТУРА (ДЕЛИКАТНЫЕ ТКАНИ)» / «MIN(DELICATE)» / «НОРМАЛЬНАЯ ТЕМПЕРАТУРА» / «NORMAL» / «МАКСИМАЛЬНАЯ ТЕМПЕРАТУРА (ДЖИНСОВАЯ ТКАНЬ)» / «MAX(JEANS)», затем нажмите кнопку «ECO». Чтобы выйти из экономичного режима «ECO», снова нажмите кнопку «ECO».

Разглаживайте вертикально

При глажении тканей, кроме

льняных и хлопковых, удерживайте утюг в нескольких сантиметрах, чтобы не спалить ткань.

- Повесьте одежду на плечики и слегка натяните ткань рукой.
- **Образующий пар очень горячий, ни в коем случае не разглаживайте одежду на человеке, а только лишь на плечиках.**
- Нажимайте на регулятор подачи пара - **fig.13** с перерывами, выполняя движение сверху вниз - **fig.14**.

Функция Power Zone

- Ваше приспособление снабжено функцией Power Zone: концентрированный выброс пара на твердые подошвы используется, в частности, для направленного разглаживания неподатливых складок, деталей и труднодоступных мест.
- Для использования этой функции нажимайте до упора на клавишу Power Zone, расположенную на верху утюга, всякий раз при необходимости - **fig.15**.

Сухое глажение

- Не нажимайте на регулятор подачи пара.

Залив воды во время работы прибора

• Когда мигает красный индикатор «резервуар для воды пуст» - **fig.11**, отсутствует подача пара. Резервуар для воды пуст.

1. Снимите съемный резервуар для воды при помощи ручки (расположенной в передней части парогенератора) и наполните его водой, не превышая отметки Max.
2. Вставьте его в корпус до щелчка.
3. Нажмите кнопку «OK», расположенную на панели управления, чтобы погас индикатор, и продолжайте гладить.

Техническое обслуживание и очистка

Очистка парогенератора

Ваш парогенератор оснащен подошвой Ultraglass (в зависимости от модели):

Пока подошва еще теплая, протрите ее влажной неметаллической губкой.

Ваш паровой утюг оснащен самоочищающейся подошвой Gliss / Glide Protect™ Autoclean (в зависимости от модели):

• Эксклюзивное активное покрытие подошвы позволяет удалять все загрязнения, которые могут возникнуть при ежедневном нормальном использовании прибора.

• Если вы неправильно выберете температурный режим, то на подошве утюга могут остаться следы, которые нужно будет удалить вручную. В этом случае, вам следует протереть подошву еще теплого утюга мягкой влажной тканью, чтобы не повредить покрытие.

- Не используйте моющие средства или средства для удаления накипи для очистки подошвы утюга или корпуса.
- Рекомендуется всегда ставить утюг на пята-опору или на подставку для утюга, чтобы не повредить покрытие.
- Никогда не держите утюг или корпус под струей проточной воды.
- Время от времени протирайте пластмассовые части прибора чуть влажной мягкой тканью.

Никогда не используйте жесткие или абразивные моющие средства.

Внимание!
Использование абразивной губки повредит самоочищающееся покрытие подошвы утюга - **fig.27**.

RU

Легкое удаление накипи из прибора

Не используйте вещества, удаляющие накиль (уксус, вещества, удаляющие накиль, промышленного производства...), для того чтобы сполоснуть парогенератор: их использование может привести к повреждению парогенератора. Прежде чем приступить к опорожнению парогенератора, во избежание риска получения ожога в обязательном порядке следует дать остыть прибору в течение 2 часов и более.

Для увеличения срока пользования прибором и во избежание выбросов накипи ваш прибор оборудован встроенным коллектором для сбора накипи. Расположенный в резервуаре воды, коллектор автоматически собирает накиль, которая образуется на парогенераторе.

Принцип действия:

- Световой индикатор оранжевого цвета «Anti-calc» начинает мигать на панели управления, информируя вас о необходимости промыть коллектор для сбора накипи - **fig.12**.

⚠ Внимание! Для проведения этой операции прибор следует предварительно отключить от сети не менее, чем на два часа, и подождать, пока он полностью остынет. Для проведения операции прибор необходимо поставить около раковины, т.к. при открывании резервуара из него может вытекать вода.





- Когда парогенератор полностью остынет, снимите крышку коллектора для сбора накипи - **fig.16**.
- Отвинтите коллектор для сбора накипи - **fig.17** и вытащите его из корпуса - **fig.18**, в нем находится накипь, собранная в бойлере.
- Для очистки коллектора от содержащейся в нем накипи, достаточно промыть его под проточной водой - **fig.19**.
- Установите коллектор для сбора накипи в корпус и хорошо завинтите его - **fig.20-21**.
- Закройте крышку коллектора для сбора накипи - **fig.22**.
- **Во время следующего использования нажмите кнопку перезагрузки «ОК» на панели управления, чтобы погас оранжевый индикатор «самоочистки от накипи» - fig.23.**
Помимо этой регулярной очистки, рекомендуется осуществлять полную очистку бойлера раз в 6 месяцев или после каждых 25 использований.
- Убедитесь, что парогенератор охлажден и выключен более 2 часов.
- Поставьте парогенератор на край раковины, а утюг – на пятую опору.
- Снимите крышку коллектора для сбора накипи, полностью отвинтите коллектор для сбора накипи и вытащите его из корпуса.
- Держите парогенератор в наклонном положении, и из кувшина налейте в бойлер 1/4 л водопроводной воды. Встряхивайте корпус в течение нескольких секунд, а затем вылейте все его содержимое в раковину.
- Установите коллектор для сбора накипи в корпус и хорошо завинтите его.
- Закройте крышку коллектора для сбора накипи.

Во время следующего использования нажмите кнопку перезагрузки «ОК» на панели управления, чтобы погас оранжевый индикатор «самоочистки от накипи» - fig.23.

Функция автоотключения / «AUTO-OFF»

- Для вашей безопасности, парогенератор оснащен функцией автоотключения «AUTO-OFF», которая активируется автоматически, если утюг стоит без движения приблизительно 8 минут.
- Мигает только индикатор вкл. / выкл. («ON / OFF»), указывая, что прибор находится в режиме ожидания.
- Чтобы снова включить парогенератор:
 - Нажмите кнопку вкл. / выкл. («ON / OFF») или нажмите кнопку подачи пара.
 - Подождите, когда перестанет мигать индикатор кнопки вкл. / выкл. («ON / OFF»), и продолжайте гладить.
- Для вашей безопасности, функция автоотключения / «AUTO-OFF» выключает парогенератор, если утюг стоит без движения приблизительно 30 минут. Чтобы продолжить гладить, нажмите кнопку вкл. / выкл. («ON / OFF»)

Уберите парогенератор на хранение

- Поставьте утюг на подставку для парогенератора.
- Выключите парогенератор нажатием кнопки вкл. / выкл. («ON / OFF») и отключите его от электросети.
- Защелкните утюг на корпусе парогенератора до конца (вы услышите щелчок) - **fig.2**.
- Положите паровой шнур в отсек для хранения. Возьмите шнур, сложите его вдвое и вставьте один конец петли в отсек для хранения и нажимайте, пока не увидите конец шнура с другой стороны отсека для хранения - **fig.25**.
- В зависимости от модели: нажмите кнопку автоматического сматывания сетевого шнура, чтобы убрать сетевой шнур на хранение - **fig.26** или уберите сетевой шнур в место для хранения.
- Дайте парогенератору остыть не менее часа, прежде чем положить его на хранение в шкаф или в тесное пространство.
- Если вы храните парогенератор в относительно прохладном помещении (приблизительно <10°C), то подержите его в более теплом помещении, прежде чем начать гладить.
- Ваш парогенератор будет храниться в полной безопасности, если вы будете переносить его, держа за ручку утюга - **fig.1**.



Не забывайте об охране окружающей среды!

- 1 При изготовлении прибора были использованы различные ценные и подлежащие повторной переработке материалы.
- 2 По окончании срока годности направьте их в пункт сбора вторсырья или хотя бы в соответствующий сервисный центр, которые обеспечат их правильную обработку.

Непо

Парогенератор вкл. / выкл.

Вода вы

На бель

Белье п подош

Коричн ответ

Подоше и

Недост пара.

Мигает для вод наполн

Вокруг и накипи

Пар или

Мигает от наки промыв

Подоше

Мигает для вод («ON / C

В случа серви





Неполадки в работе парогенератора?

накипь,
- fig.19.

ления,
цев или

ятщите
воды.

ления,
ируется

ь.
ГТОИТ
(FFa)

ц петли
- fig.25.
сетевой

тесное
держите

а ручку

работке
вующий

Неисправности	Вероятные причины	Устранение неисправностей
Парогенератор не включается или индикатор нагрева утюга и индикатор вкл. / выкл. («ON / OFF») не горит.	Электроприбор не находится под Напряжением.	Убедитесь, что прибор подключен к рабочей розетке, и что он находится под напряжением. Нажмите кнопку вкл. / выкл. («ON / OFF»).
	Функция автоотключения / «AUTO-OFF» активировалась, так как утюг стоял без движения 30 минут, и выключила парогенератор.	Нажмите кнопку вкл. / выкл. («ON / OFF»), расположенную на панели управления, чтобы снова включить прибор.
Вода вытекает из отверстий подошвы.	Вы используете пар, в то время как Ваш утюг не достаточно горячий.	Подождите, пока погаснет индикатор нагрева утюга, прежде нажать кнопку подачи пара.
	Вода конденсируется в трубках, когда вы используете пар впервые или же если вы какое-то время не использовали пар.	Нажимайте на регулятор подачи пара в стороне от гладильной доски до тех пор, пока утюг не станет выбрасывать пар.
На белье появляются следы воды.	Покрытие-чехол вашей гладильной доски пропитано водой, т.к. оно не соответствует мощности парогенератора.	Используйте соответствующую гладильную доску.
Белье потеки появляются из отверстий подошвы.	Из бойлера выходит накипь из-за нерегулярной промывки бойлера.	Сполосните приспособление для сбора накипи (см. § удалите накипь в парогенераторе).
Коричневые потеки появляются из отверстий подошвы и пачкают белье.	Вы применяете химические средства для очистки от накипи или воду с добавками.	Никогда не добавляйте примеси в резервуар для воды (см.раздел «Какую можно использовать воду?»).
Подошва загрязнена или коричневого цвета и может испачкать белье.	Вы недостаточно сполоснули белье или Вы гладите новую одежду до стирки.	Убедитесь в том, что Вы хорошо прополоскали белье, чтобы удалить вероятные остатки мыла или химических средств с новой одежды.
	Вы используете крахмал.	Всегда распрыскивайте крахмал с обратной стороны ткани, которую гладите.
Недостаточная подача или отсутствие пара.	Резервуар для воды пуст (мигает красный индикатор).	Наполните резервуар водой и нажмите кнопку «ОК», чтобы погас индикатор.
Мигает красный индикатор «резервуар для воды пуст», несмотря на то, что он наполнен водой.	Вы не нажали кнопку перезагрузки «ОК».	Нажмите кнопку перезагрузки «ОК», расположенную на панели управления.
Вокруг приспособления для сбора накипи происходит выделение пара.	Приспособление для сбора накипи плохо зафиксировано.	Крепче прижмите приспособление для сбора накипи.
	Прокладка приспособления для сбора накипи повреждена.	Обратитесь в уполномоченный Сервисный Центр.
Пар или вода выходит снизу.	Прибор неисправен.	Не пользуйтесь парогенератором и обратитесь в авторизованный сервисный центр.
Мигает индикатор «самоочистки от накипи», несмотря на то, что вы промыли коллектор для сбора накипи.	Вы не нажали кнопку перезагрузки «ОК».	Нажмите кнопку перезагрузки «ОК», расположенную на панели управления
	Вы поставили утюг плашмя на металлическую подставку для утюга.	Всегда ставьте утюг на пилу-опору или на подставку для утюга.
Подошва поцарапана или повреждена.	Вы протерли подошву абразивной или металлической губкой.	См. раздел «Очищайте подошву».
	Мигает красный индикатор «резервуар для воды пуст» и кнопка вкл. / выкл. («ON / OFF») не работает.	Прибор хранился в прохладном помещении (приблизительно <10°C).

В случае невозможности установить причину неисправности, обратитесь в авторизованный Центр сервисного обслуживания.





Электроутюги с парогенератором Tefal моделей GV5xxx xx, GV6xxx xx, GV7xxx xx, GV8xxx xx и GV9xxx xx.

Изготовлено во Франции на заводе Calor для холдинга "Группа СЕБ", Франция (Groupe SEB, Chemin du Petit Bois Les 4 M - BP 172 69134 Ecully Cedex France)

(Груп СЕБ, Шмэн дю Пти Буа Ле 4 М – БП 17269134 Эжюи Седекс Франс)

Официальный представитель и импортер в России - ЗАО "Группа СЕБ-Восток" 119180, Москва, Старомонетный пер., 14 стр.2, тел. 213-32-32

Информация о сертификации:

- Сертификат соответствия № РОСС FR.ME20.B07256
- Срок действия с 12.08.2011 по 12.08.2014
- Выдан ОС "Сертиформ ВНИИНМАШ"
- Соответствует требованиям

ГОСТ Р 52161.2.3-2005 (МЭК 60335-2-3-2002)

ГОСТ Р 51318.14.1-2006 (СИСПР 14-1-2005) (раздел 4)

ГОСТ Р 51318.14.2-2006 (СИСПР 14-2-2001) (разделы 5,7)

ГОСТ Р 51317.3.2-2006 (МЭК 61000-3-2:2005) (разделы 6,7)

ГОСТ Р 51317.3.3-2008 (МЭК 61000-3-3:2005)

Срок службы изделия 2 года с даты продажи.



Опис

1. Кнс
2. Інд
3. Під
4. Кнс
моу
5. Від,
(зал)
6. Зон
7. Обј
8. Кнс
рез
9. Рез
10. Сис

Систе

Ваш пар
і встано
• Фіксац
• Відчеп
Для пер
- Постав
- Візьміт

Підгс

Як ви

• **Водоп**
• Не при
• Мишайт
• В деяки
• В такому

• **Пом'я**
пароген
можуть
фільтрів
У разі ви
воду.

Пробле
Щоб не
пароутв

Слід па

В жодн
побутов
пароутв

Як на

- Вийміт
- **fig.4.**
- Налийт
- Поміст

Як вві

Під час п
викорис
можуть є
нешіддл
Це явищ
впливу н
викорис:
скоро пр





INTERNATIONAL GUARANTEE : COUNTRY LIST

			
الجزائر ALGERIA	CIA 9 rue Puvis de Chavannes Saint Euquene Oran	1 an 1 year	(0)41 28 18 53
ARGENTINA	GRUPE SEB ARGENTINA S.A. Billinghurst 1833 3° C1425DTK Capital Federal Buenos Aires	2 años 2 years	0800-122-2732
ՀԱՅԱՍՏԱՆ ARMENIA	ՓԲԸ «Գրուպա ՍԻԲ», 125171, Մոսկվա, Լենինգրադյան խնուրի, 16A, գին.3	2 տարի 2 years	(010) 55-76-07
AUSTRALIA	GRUPE SEB AUSTRALIA PO Box 7535, Silverwater NSW 2128	1 year	02 97487944
ÖSTERREICH AUSTRIA	SEB ÖSTERREICH HmbH Campus 21 - Businesspark Wien Süd Liebermannstr. A02 702 2345 Brunn am Gebirge	2 Jahre 2 years	01 866 70 299 00
BELGIQUE BELGIE BELGIUM	GRUPE SEB BELGIUM SA NV 25 avenue de l'Espérance - ZI 6220 Fleurus	2 ans 2 years	070 23 31 59
БЕЛАРУСЬ BELARUS	ЗАО «Група СЕБ-Восток», 125171, Москва, Ленинградское шоссе, д. 16А, стр. 3	2 года 2 years	017 2239290
BOSNA I HERCEGOVINA	SEB Développement Predstavništvo u BiH Vrazova 8/II 71000 Sarajevo	2 godine 2 years	Info-linija za potrošače 033 551 220
BRASIL BRAZIL	SEB DO BRASIL PRODUTOS DOMÉSTICOS LTD A Avenida Arno, 146 Mooca 03108-900 São Paulo SP	1 ano 1 year	0800-119933
БЪЛГАРИЯ BULGARIA	ГРУП СЕБ БЪЛГАРИЯ ЕООД Ул. Борово 52 Г, ет. 1, офис 1, 1680 София	2 години 2 years	0700 10 330
CANADA	GRUPE SEB CANADA 345 Passmore Avenue Toronto, ON M1V 3N8	1 an 1 year	800-418-3325
CHILE	GRUPE SEB CHILE Comercial Ltda Av. Providencia, 2331, piso 5, oficina 501 Santiago	2 años 2 years	12300 209207
COLOMBIA	GRUPE SEB COLOMBIA Apartado Aereo 172, Kilometro 1 Via Zipaquirá Cajica Cundinamarca	2 años 2 years	18000919288





	HRVATSKA CROATIA	SEB Developpement S.A.S. Vodnjanska 26 10000 Zagreb	2 godine 2 years	01 30 15 294
3	ČESKÁ REPUBLIK CZECH REPUBLIC	GROUPE SEB ČR spol. s r. o. Jankovcova 1569/2c 170 00 Praha 7	2 roky 2 years	731 010 111
12	DANMARK DENMARK	GROUPE SEB NORDIC AS Tempovej 27 2750 Ballerup	2 år 2 years	44 663 155
17	DEUTSCHLAND GERMANY	GROUPE SEB DEUTSCHLAND GmbH / KRUPS GmbH Herrnrainweg 5 63067 Offenbach	2 Jahre 2 years	0212 387 400
17	EESTI ESTONIA	GROUPE SEB POLSKA Sp. z o.o. ul. Bukowińska 22b 02-703 Warszawa	2 aastat 2 years	5 800 3777
1	SUOMI FINLAND	Groupe SEB Finland Kutojantie 7 02630 Espoo	2 Vuotta 2 years	09 622 94 20
00	FRANCE Incluant uniquement Guadeloupe, Martinique, Réunion, Saint-Martin	GROUPE SEB FRANCE Service Consommateur TEFAL BP 15 69131 ECULLY CEDEX	1 an 1 year	09 74 50 47 74
1	ΕΛΛΑΔΑ GREECE	SEB GROUPE ΕΛΛΑΔΟΣ Α.Ε. Οδός Καβαλιεράτου 7 Τ.Κ. 145 64 Ν. Κηφισιά	2 χρόνια 2 years	2106371251
1	香港 HONG KONG	SEB ASIA Ltd. Room 903, 9/F, South Block, Skyway House 3 Sham Mong Road, Tai Kok Tsui, Kowloon Hong-Kong	1 year	852 8130 8998
1	MAGYARORSZÁG HUNGARY	GROUPE SEB CENTRAL-EUROPE Kft. Táviró köz 4 2040 Budaörs	2 év 2 years	06 1 801 8434
3	INDONESIA	GROUPE SEB INDONESIA (Representative office) Sudirman Plaza, Plaza Marein 8th Floor JL Jendral Sudirman Kav 76-78, Jakarta 12910, Indonesia	1 year	+62 21 5793 6881
1	ITALIA ITALY	GROUPE SEB ITALIA S.p.A. Via Montefeltro, 4 20156 Milano	2 anni 2 years	199207354
5	JAPAN	GROUPE SEB JAPAN Co. Ltd. 1F Takanawa Muse Building, 3-14-13, Higashi Gotanda, Shinagawa-Ku, Tokyo 141-0022	1 year	0570-077772
7	ҚАЗАҚСТАН KAZAKHSTAN	ЖАК «Группа СЕБ- Восток» 125171, Москва, Ленинградское шоссе, 16А, 3 үйі	2 жыл 2 years	727 378 39 39
8	한국어 KOREA	(유)그룹 세브 코리아 서울시 종로구 서린동 88 서린빌딩 3층 110-790	1 year	1588-1588





LATVIA LATVIA	GRUPE SEB POLSKA Sp. z o.o. ul. Bukowińska 22b 02-703 Warszawa	2 gadi 2 years	6 716 2007
LIETUVA LITHUANIA	GRUPE SEB POLSKA Sp. z o.o. ul. Bukowińska 22b 02-703 Warszawa	2 metai 2 years	6 470 8888
LUXEMBOURG	GRUPE SEB BELGIUM SA NV 25 avenue de l'Espérance - ZI 6220 Fleurus	2 ans 2 years	0032 70 23 31 59
MACEDONIA	Grupe SEB Bulgaria EOOD Office 1, floor 1, 52G Borovo St., 1680 Sofia - Bulgaria ГРУП СЕБ БЪЛГАРИЯ ДООЕЛ Ул. Борово 52 Г, п. 1, офис 1, 1680 София, България	2 години 2 years	(0)2 2050 022
MALAYSIA	Unit No.402-403, Level 4, Uptown 2, No.2, Jalan SS21/37, Damansara Uptown, 47400 Petaling Jaya, Selangor D.E., Malaysia.	1 year	(603) 7710 8000
MEXICO	Grupe SEB México S.A. de C.V. Calle Goldsmith 38 401 Piso 4 Polanco, Distrito Federal C.P. 11560 México	1 año 1 year	(01800) 112 8325
MOLDOVA	ТОВ «Груп СЕБ Україна» 02121, Харківське шосе, 201-203, 3 поверх, Київ, Україна	2 ani 2 years	(22) 929249
NEDERLAND The Netherlands	GRUPE SEB NEDERLAND BV Generatorstraat 6 3903 LJ Veenendaal	2 jaar 2 years	0318 58 24 24
NEW ZEALAND	GRUPE SEB NEW ZEALAND Unit E, Building 3, 195 Main Highway, Ellerslie, Auckland	1 year	0800 700 711
NORGE NORWAY	GRUPE SEB NORDIC AS Tempovej 27 2750 Ballerup DANMARK	2 år 2 years	815 09 567
PERU	Grupe SEB Perú Av. Camino Real N° 111 of. 805 B San Isidro - Lima - Perú	1 año 1 year	441 4455
POLSKA POLAND	GRUPE SEB POLSKA Sp. z o.o. ul. Bukowińska 22b 02-703 Warszawa	2 lata 2 years	0801 300 423 koszt jak za połączenie lokalne
PORTUGAL	GRUPE SEB IBÉRICA SA Urb. da Matinha Rua Projectada à Rua 3 Bloco1 - 3° B/D 1950 - 327 Lisboa	2 anos 2 years	808 284 735
REPUBLIC OF IRELAND	GRUPE SEB IRELAND Unit B3 Aerodrome Business Park, College Road, Rathcoole, Co. Dublin	1 year	01 677 4003
ROMÂNIA ROMANIA	GRUPE SEB ROMÂNIA Str. Daniel Constantin nr. 8 010632 București	2 ani 2 years	0 21 316 87 84
РОССИЯ RUSSIA	ЗАО «Группа СЕБ-Восток», 125171, Москва, Ленинградское шоссе, д. 16А, стр. 3	2 года 2 years	495 213 32 30





17	SRBIJA SERBIA	SEB Developpement Đorđa Stanojevića 11b 11070 Novi Beograd	2 godine 2 years	060 0 732 000
18	SINGAPORE	GROUPE SEB SINGAPORE Pty Ltd. 59 Jalan Pemimpin, #04-01/02 L&Y Building Singapore 577218	1 year	65 6550 8900
11 59	SLOVENSKO SLOVAKIA	GROUPE SEB Slovensko, spol. s r.o. Rybničná 40 831 06 Bratislava	2 roky 2 years	233 595 224
122	SLOVENIJA SLOVENIA	SEB d.o.o Gregorčičeva ulica 6 2000 MARIBOR	2 leti 2 years	02 234 94 90
1000	ESPAÑA SPAIN	GROUPE SEB IBÉRICA S.A. C/ Almogàvers, 119-123, Complejo Ecurban 08018 Barcelona	2 años 2 years	902 31 24 00
	SVERIGE SWEDEN	TEFAL SVERIGE SUBSIDIARY OF GROUP SEB NORDIC Truckvägen 14 A, 194 52 Upplands Väsby	2 år 2 years	08 594 213 30
8325	SUISSE CHWEIZ SWITZERLAND	GROUPE SEB SCHWEIZ GmbH Thurgauerstrasse 105 8152 Glattbrugg	2 ans 2 Jarhre 2 years	044 837 18 40
49	TAIWAN	SEB ASIA Ltd. Taipei International Building, Suite B2, 6F-1, No. 216, Tun Hwa South Road, Sec. 2 Da-an District Taipei 106, R.O.C.	1 year	886-2-27333716
24	THAILAND	GROUPE SEB THAILAND 2034/66 Italthai Tower, 14th Floor, n° 14-02, New Petchburi Road, Bangkapi, Huaykwang, Bangkok, 10320	2 years	662 351 8911
11	TÜRKIYE TURKEY	GROUPE SEB ISTANBUL AS Beybi Giz Plaza Dereboyu Cad. Meydan Sok. No: 28 K.12 Maslak	2 YIL 2 years	216 444 40 50
17	U.S.A.	GROUPE SEB USA 2121 Eden Road Millville, NJ 08332	1 year	800-395-8325
5	Україна UKRAINE	ТОВ «Груп СЕБ Україна» 02121, Харківське шосе, 201-203, 3 поверх, Київ, Україна	2 роки 2 years	044 492 06 59
123 a calne	UNITED KINGDOM	GROUPE SEB UK LTD Riverside House Riverside Walk Windsor Berkshire, SL4 1NA	1 year	0845 602 1454
35	VENEZUELA	GROUPE SEB VENEZUELA Av Eugenio Mendoza, Centro Letonia, Torre ING Bank, Piso 15, Ofc 155 Urb. La Castellana, Caracas	2 años 2 years	0800-7268724
03	VIETNAM	GROUPE SEB VIETNAM (Representative office) 127-129 Nguyen Hue Street District 1, Ho Chi Minh City, Vietnam	1 year	+84-8 3821 6395
84				
30				

 : www.tefal.com





TEFAL/T-FAL INTERNATIONAL GUARANTEE

Date of purchase: / Date d'achat / Fecha de compra / Data da compra / Data d'acquisto / Kaufdatum / Aankoopdatum / Købsdato / Inkøpsdatum / Kjøpsdato / Ostopäivä / Data zakupu / Data vânzării / Jsigijimo data/ Ostukuupäev / Datum nakupa / Sorozatszám / Dátum nákupu / Pirkuma datums / Datum Kupovine / Datum kupnje / Data cumpărării / Datum nákupu / Tarikh pembelian / Tanggal pembelian / Ngày mua hàng / Satin alma tarihi / Дата продаж / Дата на закупуване / Датум на купување / Сатылган мерзімі / Ημερομηνία αγοράς / Чышамн [i] орр / วันที่ยี่ซื้อ / 購買日期 / 購入日 / 구입일자 / تاريخ الشراء / تاريخ خرید/

Product reference: / Référence du produit / Referencia del producto / Nome do produto / Tipo de prodotto / Typnummer des Gerätes / Artikelnummer van het apparaat / Referencenummer / Produktreferens / Artikelnummer / Tuotenumero / referencia produktu / Model / Gaminio numeris / Toote viitenumber / Tip aparata / Vásárlás kelte / Typ výrobu / Produkta atsauces numurs / Model proizvodna / Oznaka proizvoda / Cod produs / Produk rujukan / Referensi produk / Mã sản phẩm/ Ürün kodu / Модель / Модель / Модел на уреда / Модели / Κωδικός προϊόντος / Цпн [i] / รุ่นผลิตภัณฑ์ / 產品模型 / 製品レファレンス番号 / 제품명 / مرجع محصول / مرجع المنتج

Retailer name & address: / Nom et adresse du vendeur / Nombre y dirección del minorista / Nome e endereço do revendedor / Nome e indirizzo del negozio / Name und Anschrift des Händlers / Naam en adres van de dealer / Forhandler navn & adresse / Återförsäljarens namn och adress / Forhandler navn og adresse / Jälleenmyyjän nimi ja osoite / nazwa i adres sprzedawcy / Numele și adresa vânzătorului / Parduoituvės pavadinimas ir adresas / Müüja kauplus ja address / Naziv in naslov trgovine / Tipusszám / Názov a adresa predajcu / Veikala nosaukums un adrese / Naziv i adresa maloprodaje / Naziv i adresa prodavca / Naziv i adresa prodajnog mjesta / Nume și adresă vânzător / Název a adresa prodejece / Nama dan alamat peruncit / Nama Toko Penjual dan alamat / Tên và địa chỉ cửa hàng bán/ Satıcı firmanın adı ve adresi / Название и адрес продавца / Назва i adresa prodavca / Търговки обект / Назив и адреса на продавницата / Сатушының аты және мекен-жайы / Επωνυμία και διεύθυνση καταστήματος / Чышамнн [i] шпн [i] шпн [i] / ชื่อและที่อยู่ของห้าง/ร้านที่ซื้อ / 零售商的店名和地址 / 販売店の名前、住所/소매점 이름과 주소 / اسم بائع التجزئة وعنوانه / نام خرده فروش و آدرس / نام خرده فروخته و آدرس

Distributor stamp: / Cachet distributeur / Sello del distribuidor / Carimbo do revendedor / Timbro del negozio / Händlerstempel / Stempel van de dealer / Forhandler stempel / Återförsäljarens stämpel / Forhandler stempel / Jälleenmyyjän leima / pieczęć sprzedawcy / Ștampila vânzătorului / Antspaudas / Tempel / Žig trgovine / Eladó neve, címe/ Razitko predajcu / Zimogs / Pečat maloprodaje/ Pečat prodavca / Pečat prodajnog mjesta / Ștampila vânzătorului/ Razitko prodejece/ Cap peruncit / Cap dari Toko Penjual / Cửa hàng bán đông dáu/ Satıcı Firmanın Kaşesi / Печать продавца / Печатна продавца / Печат на търговския обект / Печат на продавницата / Сатушының мөрі / Σφραγίδα καταστήματος / Чышамнн [i] шпн [i] шпн [i] / ตราประทับของห้าง/ร้านที่ซื้อ / 零售商的蓋印 / 販売店印 / 소매점 직인 / مهر خرده فروخته / ختم بائع التجزئة

03/21012





⋮

pra /
äivä /
ätum
ꝛpu /
Data
ꝛꝛꝛ /

a del
r van
encja
r Typ
oduk
ꝛda /
ꝛꝛꝛ /

e du
rizzo
navn
nimi
ꝛas ir
ꝛjcu /
ꝛziv i
ꝛmat
resi /
ꝛa ha
ꝛoc /
ꝛꝛꝛ /

ꝛr /
ꝛr /
a /
dó
og
i.üa
ha
ꝛoc
ꝛꝛꝛ /

Horizontal lines for text entry, corresponding to the labels on the left.



McGrp.Ru



Сайт техники и электроники

Наш сайт McGrp.Ru при этом не является просто хранилищем [инструкций по эксплуатации](#), это живое сообщество людей. Они общаются на форуме, задают вопросы о способах и особенностях использования техники. На все вопросы очень быстро находят ответы от таких же посетителей сайта, экспертов или администраторов. Вопрос можно задать как на форуме, так и в специальной форме на странице, где описывается интересующая вас техника.