



Серия SC41\*\*

# Праховсмукачка ръководство за потребителя

\* Преди да започнете работа с това устройство, прочетете внимателно тези указания.  
\* За използване само на закрито.

Български

imagine the possibilities

Благодарим ви, че си купихте продукт на Samsung.

**SAMSUNG**

## ИНСТРУКЦИИ ЗА БЕЗОПАСНОСТ

1. Прочетете внимателно цялата инструкция. Преди да включите уреда в електрическата мрежа, уверете се, че захранващото напрежение отговаря на указаното на маркировката на долната част на уреда.
2. **ВНИМАНИЕ** : Не използвайте прахосмукачката за почистване на мокри повърхности. Не засмуквайте течности.
3. Този уред може да се използва от деца на възраст на 8 години и хора с понижени физически, сензорни или умствени възможности, или от хора без опит и познания, ако те бъдат наблюдавани или инструктирани относно използването на уреда по безопасен начин, и разбират рисковете от използването.  
Деца не трябва да си играят с уреда. Почистването и поддръжката, която трябва да се прави от потребителя, не трябва да се извършват от деца без наблюдение.
4. Не използвайте прахосмукачката без торба за прах. За най-добри резултати заменяйте торбата за прах, преди да се е напълнила.
5. Не използвайте прахосмукачката за почистване на кибритени клечки, тлеещи въглени или фасове. Не оставяйте уреда близо до печки или други източници на топлина. Топлината може да деформира или обезцвети пластмасовите части на уреда.
6. Избягвайте попадането на твърди или остри предмети в прахосмукачката, защото уредът може да се повреди. Не настъпвайте и не поставяйте тежки предмети върху

маркуча. Не блокирайте входните и изходните отвори за въздух.

7. Преди да изключите прахосмукачката от контакта, изключете уреда от бутона на корпуса. Не дърпайте електрическия кабел, а извадете внимателно щепсела от контакта. Преди почистване на филтъра изключете уреда от контакта.
8. Преди почистване или ремонт на уреда, изключете уреда от контакта.
9. Не се препоръчва използването на удължители или разклонители.
10. Ако прахосмукачката не работи нормално, изключете я от контакта и се обърнете към упълномощен сервизен център.
11. Замяна на повреден електрически кабел трябва да се извършва само от производителя или от упълномощен сервизен център или техник с необходимата квалификация.
12. Прахосмукачката е снабдена със саморестартиращ се термо-датчик, който изключва уреда при прегряване. Прегряването може да бъде причинено от запушване на филтъра, накрайника, тръбата или маркуча. След като отстраните причината за прегряване и оставите уреда да изстине, той ще се включи отново автоматично.

За информация относно грижите на Samsung за околната среда и специфичните за продукта нормативни задължения, напр. REACH, посетете: [samsung.com/uk/aboutsamsung/samsungelectronics/corporatecitizenship/data\\_corner.html](https://samsung.com/uk/aboutsamsung/samsungelectronics/corporatecitizenship/data_corner.html)

# 1 МОНТАЖ НА ПРАХОСУКАЧКАТА

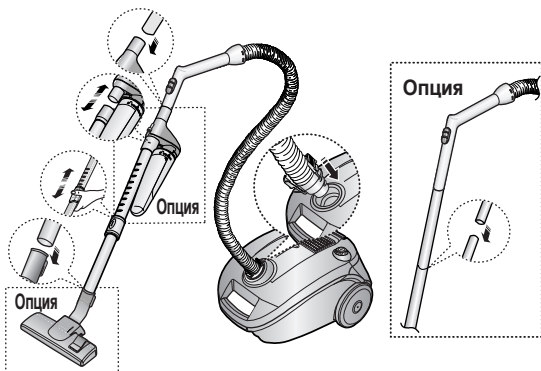

- ▶ Някои аксесоари/характеристики могат да се отличават в зависимост от модела.

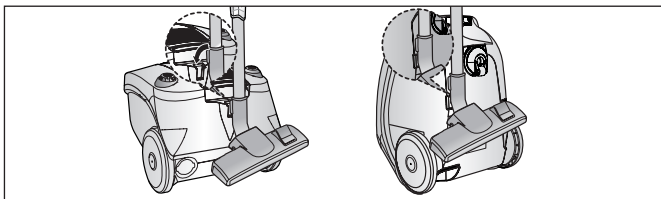

- ▶ За съхранение на прахосукачката закрепете накрайника за твърди покрития в корпуса на уреда.

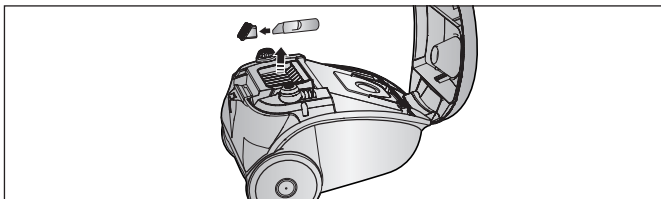

- ▶ Място за съхранение на принадлежности.

BG-4

## 2 ИЗПОЛЗВАНЕ НА ПРАХОСМУКАЧКАТА

### 2-1 ПРИБИРАНЕ НА ЕЛЕКТРИЧЕСКИЯ КАБЕЛ

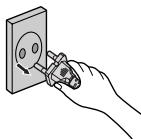
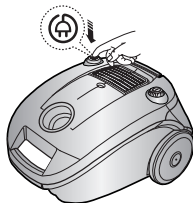

#### ВНИМАНИЕ:

За да избегнете повреди при изключване на кабела от контакта, дръпнете щепсела, а не самия кабел.

### 2-2 ВКЛЮЧВАНЕ/ ИЗКЛЮЧВАНЕ (ON/OFF)

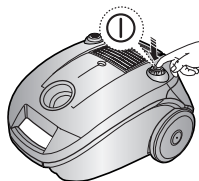

### 2-3 РЕГУЛАТОР НА МОЩНОСТТА (в модели с регулатор)

**MIN** = За деликатни повърхности (пердета и др.)

**MAX** = За твърди настилки и силно замърсени килими.

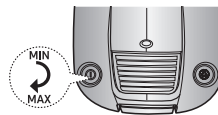

### 2-4 РЕГУЛАТОР НА ВСМУКАТЕЛНАТА МОЩНОСТ

За намаляване на всмукателната мощност при почистване на пердета, малки килими или други леки тъкани, отворете въздушния кран.

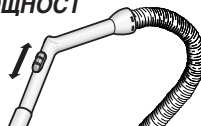

### 2-5 ФУНКЦИЯ ИЗДУХВАНЕ

Изходът на вентилатора се намира на задната част на уреда

- 1) Извадете маркуча от корпуса на прахосмукачката.
- 2) Присъединете края на маркуча към изхода на вентилатора.

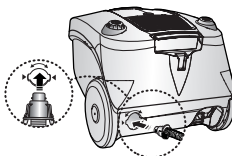

BG-5



### НАКРАЙНИК ЗА ПОЧИСТВАНЕ НА ПРАХ

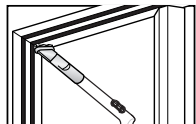

- Накрайник за почистване на прах от мебели, рафтове, книги и др.

### СКОСЕН НАКРАЙНИК

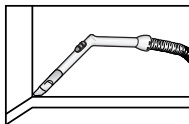

- Скосен накрайник за почистване на радиатори, ъгли, тапицерия и др.

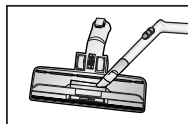

- Използвайте скосения накрайник за по-ефикасно почистване на накрайника за подове.

## 3 ИНДИКАТОР ЗА ПРЕПЪЛВАНЕ

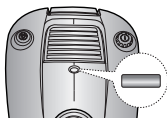

Когато се смени цвета на индикатора, заменете торбата за прах

### 3-1 ЗАМЯНА НА ТОРБАТА ЗА ПРАХ

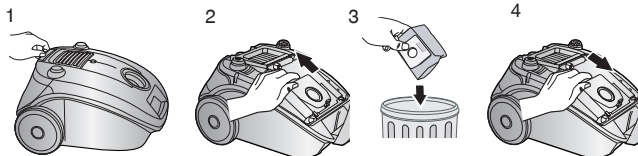

### 3-2 ПЛАТНЕНА ТОРБА ЗА ПРАХ (ОПЦИЯ)

Ако след използване торбата е пълна с прах, почистете я и я използвайте отново.

**ВНИМАНИЕ :** Не използвайте прахосмукачката ако в нея няма торба за прах.

BG-7

## 4 ФИЛТЪР ЦИКЛОН (В МОДЕЛИ ЦИКЛОНЕН ФИЛТЪР)

Благодарение на циклонната филтърна система прахосмукачката може да се използва максимално ефективно, а торбата за прах да се сменя по-рядко. По-едрият прах се задържа от циклонния филтър в контейнера за прах, а по-малките остават в торбата за прах. Когато контейнерът за прах се напълни до индикаторната линия, трябва да го свалите и почистите или изплакнете.

1. Завъртете контейнера за прах наляво и го издърпайте.
  2. Извадете циклонния филтър от удължителя и от ръкохватката.
  3. Почистете насъбралите се по мрежата косми и конци.
  4. След почистване на контейнера за прах и циклонния филтър, присъединете циклонния филтър към удължителя и ръкохватката.  
Преди сглобяване, оставете измитите части да изсъхнат напълно на сянка.
  5. Натиснете и завъртете контейнера за прах надясно.
- Нагласете индикаторите на контейнера за прах и циклонния филтър един към друг.



## 5 ПОЧИСТВАНЕ НА ВХОДЯЩИЯ ФИЛТЪР (ОПЦИЯ)

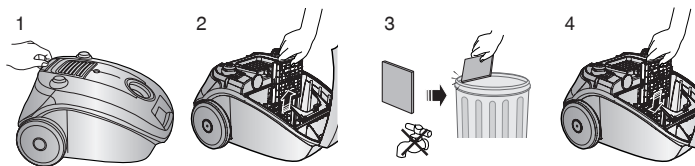

**ВНИМАНИЕ** : Не оставяйте филтъра да се запуши, защото това може да причини намаляване на мощността на уреда или повреда на мотора.

## - ОТСТРАНЯВАНЕ НА ПРОБЛЕМИ

ПРОБЛЕМ	ПРИЧИНА	РЕШЕНИЕ
Моторът не работи	Липса на електрическо захранване. Изключване при прегряване.	Проверете кабела, щепсела и контакта. Оставете уреда да изстине.
Мощността на засмукване постепенно се снижава	Накрайникът, вакуумният маркуч или тръбата са запушени.	Проверете дали не са запушени и ги почистете при необходимост
Кабелът не се навива до край	Проверете дали кабелът не е прегънат или е навит неправилно.	Издърпайте кабела на 2-3 метра и натиснете бутона за прибиране на кабела
Праховсмукачката не засмуква прах	Пукнатина или дупка във вакуумния маркуч	Проверете вакуумния маркуч и го заменете при необходимост

Термопредпазител: Тази праховсмукачка има специален термостат, който предпазва мотора от прегряване. Ако праховсмукачката внезапно се изключи, изключете превключвателя и извадете захранващия кабел на праховсмукачката от контакта. Уверете се, че в контакта има електрозахранване. За да избегнете риска от токов удар, се свържете с квалифициран техник. Проверете праховсмукачката за евентуални източници на прегряване, например пълен резервоар за прах, блокиран маркуч или тръба или запушен филтър. Ако се установи някое от тези, отстранете проблема и изчакайте поне 30 минути, преди да използвате праховсмукачката. След периода от 30 минути, включете обратно захранващия кабел на праховсмукачката и включете превключвателя. Ако праховсмукачката не се включи, се свържете със сервизен техник.

Тази праховсмукачка е снабдена със следното

EMC директива : 2004/108/EEC

Директива ниско напрежение : 2006/95/EC

**ВНИМАНИЕ :** Тази праховсмукачка е само за домашна употреба.

Не използвайте тази праховсмукачка за почистване на отломки и развалини на сгради или тонер от лазерен принтер. Редовно поддържайте филтрите чисти, за да предотвратите натрупването на фин прах в тях. Сухи почистващи препарати или освежители за килим, пудри и фин прах трябва да се праховсмучат само в много малки количества. Винаги почиствайте торбичката за прах и филтрите след праховсмучене на такива неща. Не използвайте тази праховсмукачка с извадени филтри или торбичка за прах. Не използвайте износени, деформирани или повредени филтри. Винаги монтирайте филтрите в правилната позиция, както е показано в това ръководство. Неспазването на тези изисквания може да повреди вътрешните части и да обезсили гаранцията ви. Никога не огъвайте микрофилтъра след изпиране. Това може да го деформира или повреди. Ако филтърът се деформира или повреди, го заменете (това може да доведе до навлизане на прах и остатъци в мотора). Поставете правилно филтъра без разстояние между филтъра и капака (това може да доведе до навлизане на прах и остатъци в мотора).

BG-9

# ПРОДУКТОВА СПЕЦИФИКАЦИЯ

[Български]

В съответствие с Регламент № 665/2013 и № 666/2013 на Комисията (ЕО)

A	Дистрибутор	Samsung Electronics., Co. Ltd			
B	Модел	SC41E0	SC41U0	SC41U1	SC4135
C	Клас енергийна ефективност	D	B	B	D
D	Годишна консумация на енергия (kWh/r)	61,9	34,0	34,0	86,0
E	Клас производителност за почистване на килими	F	F	D	G
F	Клас производителност за почистване на твърди подове	E	E	A	G
G	Клас реемисия на прах	E	D	D	F
H	Ниво на звуково налягане (dBA)	86	84	80	87
I	Номинална входяща мощност (W)	1300	700	700	1400
J	Вид	Прахосмукачка за обща употреба			

- 1) Референтна годишна консумация на енергия (кВтч на година), на базата на 50 задачи за чистене. Реалната годишна консумация на енергия ще зависи от това как се използва уредът.
- 2) Измерванията на консумираната мощност и производителността се основават на методите, постановени в EN 60312-1 и EN 60704.

# бележка

---

**SAMSUNG**



Серија SC41\*\*

# Правосмукалка упатство за користење

- \* Ве молиме внимателно прочитајте го упатството пред да започнете со употребата на апаратот.
- \* Се користи само во затворени простории.

Македонски

imagine the possibilities

Ви благодариме што купивте Samsung производ.

**SAMSUNG**

## **ВАЖНИ МЕРКИ НА ПРЕТПАЗЛИВОСТ**

1. Прочитајте го упатството внимателно. Пред вклучување, проверете дали волтажата на електричниот приклучок е иста со онаа што е посочена на етикетата на долната страна на правосмукалката.
2. **ПРЕДУПРЕДУВАЊЕ:** не користете ја кога тепихот или подот се мокри.  
Не користете ја за всмукување вода.
3. Овој уред можат да го користат деца на возраст од 8 или повеќе години и лица со намалени физички, сетилни или ментални способности или, пак, недоволно искусни или обучени лица, доколку бидат надгледувани или им се даваат инструкции во врска со користење на уредот на безбеден начин и доколку ги разберат опасностите кои можат да произлезат.  
Децата не смеат да си играат со уредот. Чистењето и одржувањето не смеат да го вршат деца без надзор.
4. Не користете ја правосмукалката без вреќичка за прав. Сменете ја вреќичката за прав пред да се наполни со цел да оддржувате најдобра ефикасност.
5. Не користете ја правосмукалката за всмукување чкорчиња, догорчиња или жар. Чувајте ја подалеку од печки и други грејни тела. Топлината може да ги деформира или обезбодат пластичните делови на уредот.
6. Избегнувајте собирање тврди, остри предмети со правосмукалката бидејќи тие може да оштетат нејзини делови. Не стапувајте на цревото.  
Не ставајте тежина на цревото.

МК-2

- Не блокирајте ги издувната или всмукувачката порта.
7. Исклучете ја правосмукалката на самата машина пред да го извлечете кабелот од штекерот. Не влечете го кабелот за да го извлечете од штекерот. Проверете дали сте ја исклучиле правосмукалката пред да пристапите до филтерот за оддржување.
  8. Приклучокот мора да се отстрани од штекерот пред чистење или оддржување на апаратот.
  9. Не се препорачува употреба на продолжен кабел.
  10. Доколку правосмукалката не работи правилно, исклучете ја од струја и обратете се до овластен сервис.
  11. Доколку кабелот е оштетен, производителот мора да го смени, или овластен сервис или соодветно квалификувано лице за да се избегне оштетување.
  12. Правосмукалката има саморесетирачки термички прекинувач што автоматски ја исклучува при прекумерно загревање. Прекумерно загревање се предизвикува со блокирања во филтерот, водилките, тубата или цревето. Штом ќе се отстрани причината и ќе се остави доволно време да се излади моторот, правосмукалката автоматски ќе се вклучи повторно.

За повеќе информации во врска со определбите на компанијата Samsung за заштита на животната средина и посебните законски обврски за производителите, како на пр. REACH, посетете ја веб-страницата: [samsung.com/uk/aboutsamsung/samsungelectronics/corporatecitizenship/data\\_corner.html](https://www.samsung.com/uk/aboutsamsung/samsungelectronics/corporatecitizenship/data_corner.html)

# 1 СОСТАВУВАЊЕ НА ПРАВОСМУКАЛКАТА

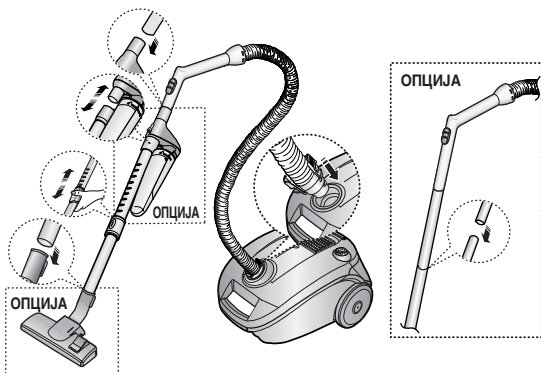

- ▶ Одликите може да се разликуваат во зависност од моделот.

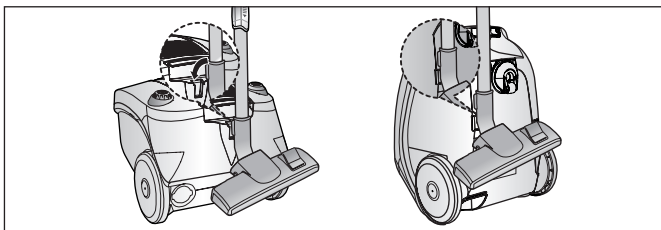

- ▶ При одлагање, поставете го прекинувачот за паркирање.

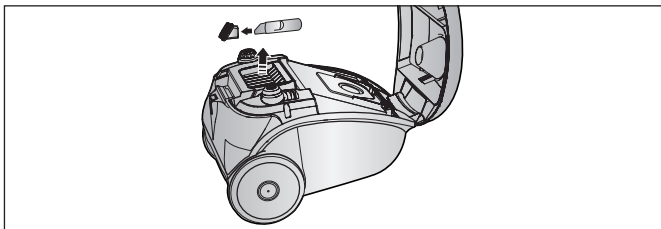

- ▶ Одлагање на дополнителната опрема.

МК-4

## 2 РАБОТА СО ПРАВОСМУКАЛКАТА

### 2-1 КАБЕЛ

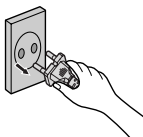
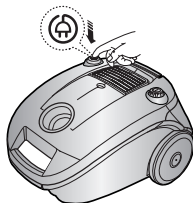

#### ЗАБЕЛЕШКА:

При отстранување на кабелот од штекерот, зафатете го приклучокот, а не кабелот за да се избегне непотребен стрес.

### 2-2 ПРЕКИНУВАЧ ЗА ВКЛУЧУВАЊЕ/ ИСКЛУЧУВАЊЕ

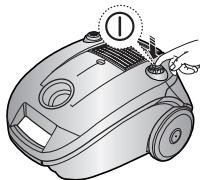

### 2-3 КОНТРОЛА НА ВКЛУЧУВАЊЕ (САМО СО РЕЖИМ НА МОКНОСТ)

**MIN** = За деликатни ткаенини, на пр. мрежни завеси

**MAX** = За тврди подови или многу нечисти теписи

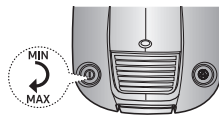

### 2-4 КОНТРОЛА НА ВСМУКУВАЊЕ

За да се намали моќта на всмукување при чистење завеси, мали простирки и други лесни ткаенини, лизгајте го вентилот за воздух се' додека не се отвори отворот.

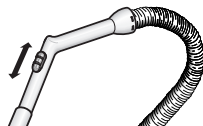

### 2-5 КОРИСТЕЊЕ НА ДУВАЛОТО

Лоциран е на задната страна одлево.

- 1) Откачете го црево то од телото на правосмукалката.
- 2) Приклучете го држачот за црево на отворот на дувалото.

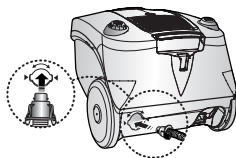

МК-5

## 2-6 КОРИСТЕЊЕ НА ДОПОЛНИТЕЛНАТА ОПРЕМА ЗА ПОДОВИ

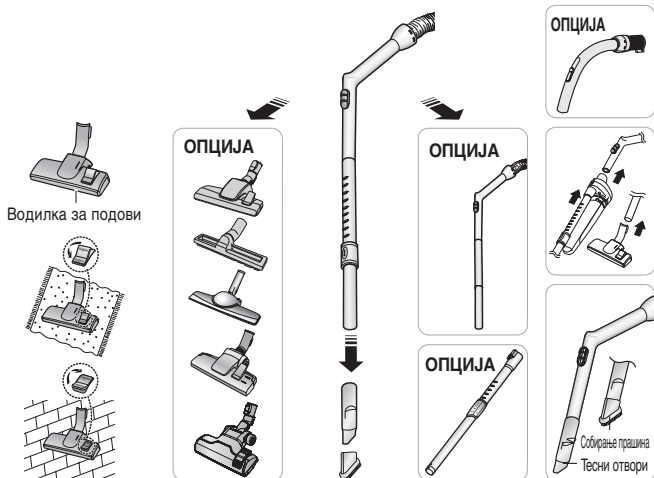

**ОПЦИЈА** Отстранете го прозирниот капак на барабанот за полесно чистење.



**ОПЦИЈА**

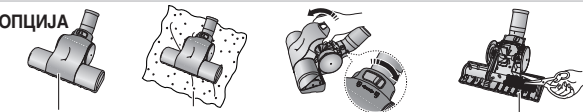

Четка за кебиња Постелнина или кебиња

Отпаѓајќи влакна од галеничиња или влакна што паѓаат од четка при користење ножички.

► Одликите може да се разликуваат во зависност од моделот.

МК-6

### ЧЕТКА ЗА СОБИРАЊЕ ПРАШИНА

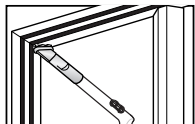

- Четка за собирање прашина на мебел, полици, книги, итн.

### АЛАТКА ЗА ТЕСНИ ОТВОРИ

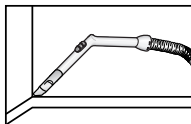

- Алатка за тесни отвори кај радијатори, пукнатини, агли, меѓу пернициња.

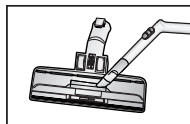

- За поголема ефикасност, исчистете ја водилката за под со алатката за тесни отвори.

## 3 ИНДИКАТОРИ

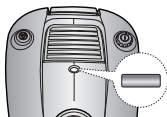

Штом ќе се смени бојата на индикаторот, сменете ја вреќичката за прав.

### 3-1 МЕНУВАЊЕ ВРЕЌИЧКА ЗА ПРАВ

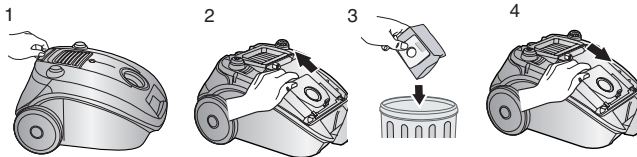

### 3-2 ЗА ПЛАТНЕНА ВРЕЌИЧКА (ОПЦИЈА)

По користење, ако платнената вреќичка е полна со прав, исчистете ја и повторно искористете ја.

**ПРЕДУПРЕДУВАЊЕ :** не обидувајте се да ракувате со правосмукалката без наместена вреќичка за прав.непотребен стрес.

МК-7

## 4 ЦИКЛОНСКИ ФИЛТЕР (САМО ЗА ВИДОВИ СО ЦИКЛОНСКИ ФИЛТРИ)

Може да ја користите вреќичката за прав подолг период благодарение на системот за циклонски филтер и воедно да оддржувате максимална ефикасност при чистење. Поголеми честички прав се филтрираат преку циклонскиот филтер и се задржуваат во буренцето за прав при всмукување воздух и прашина и циркулира во циклонскиот филтер.

Така, вреќичката за прав содржи само помали честички. Штом буренцето за прав ќе се наполни со прав до посочената линија, треба да се извади и исчисти. Буренцето за прав се чисти со вода.

1. Свртете го буренцето за прав налево и повлечете го.
2. Извлечете го циклонскиот филтер од продолжната палка и од рачката.
3. Отстранете ги влакната и конците што се заплеткани во мрежата.
4. По чистење на буренцето за прав и на циклонскиот филтер, спојте го филтерот со продолжната палка и со рачката (испраниот дел треба да се исуши целосно во сенка пред повторно составување).
5. Притиснете и свртете го буренцето за прав надесно.

Прилагодете ги ознаките за прилагодување една на друга како што е изгравирано на буренцето за прав и на филтерот.



## 5 ЧИСТЕЊЕ НА ФИЛТЕРОТ ЗА ВСМУКУВАЊЕ (ОПЦИЈА)

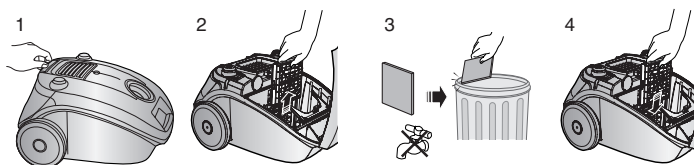

**ЗАБЕЛЕШКА :** не дозволувајте филтерот да се загуши бидејќи може да предизвика намалување на моќта или може да го оштети моторот.

## - АКО ИМАТЕ ПРОБЛЕМ

ПРОБЛЕМ	ПРИЧИНА	РЕШЕНИЕ
Моторот не се вклучува.	Нема довод на ел. енергија. Термички прекин.	Проверете ги кабелот, приклучокот и штекерот. Оставете ги да се изладат.
Моќта на всмукување постепено се намалува.	Коленото, цревото за всмукување или тубата се блокирани.	Отстранете го предметот.
Кабелот не се намотува во целост.	Проверете дали кабелот е превиткан или несоодветно намотан.	Извлечете го кабелот 2-3 м. и притиснете го копчето за намотување на кабелот.
Правосмукалната не собира нечистотии.	Пукнатина или дупка во цревото.	Проверете го цревото и заменете го ако е потребно.

Термална заштита : Оваа правосмукалка има специјален термостат што го заштитува моторот во случај на прегревање. Ако правосмукалната се исклучи неочекувано, исклучете го прекинувачот и извадете го кабелот за напојување на правосмукалната. Проверете дали штекерот е под напон. За да избегнете електричен удар, ве молиме обратете се кај квалификуван електричар. Проверете дали кај правосмукалната постои причина поради која доаѓа до прегревање, како на пример, полна кантичка за прав, блокирано црево, цевка или затнат филтер. Во таков случај, отстранете го проблемот и почекајте најмалку 30 минути пред да се обидете да ја користите правосмукалната. По периодот од 30 минути, вклучете ја правосмукалната во штекер и вклучете го прекинувачот. Ако правосмукалната повторно не се активира, обратете се кај сервисер.

Оваа правосмукалка е одобрена со :

EMC Directive : 2004/108/EEC

Low Voltage Safety Directive : 2006/95/EC

**ПРЕДУПРЕДУВАЊЕ :** Оваа правосмукалка е дизајнирана само за употреба во домаќинствата. Немојте да ја користите оваа правосмукалка за чистење градежни отпадници и остатоци и тонер за ласерски печатачи. Чистете ги филтрите редовно за да спречите насобирање на ситна прав во нив. Препорачливо е да всмукувате само мали количества на освежувачи или средства за хемиско чистење на килими, остатоци во прав и ситна прав, како брашно. Кантичката за прав и филтрите мора да се чистат по секое всмукување. Немојте да ја користите оваа правосмукалка кога се отстранети филтрите или кантичката за прав. Не употребувајте користени, деформирани или оштетени филтри. Постававајте ги филтрите во правилна положба секогаш, како што е прикажано во ова упатство. Доколку не се придржувате до овие правила, можно е да предизвикате оштетување на внатрешните делови и да ја поништите гаранцијата. Микро филтерот не треба никогаш да се превиткува. Тоа може да предизвика деформација или оштетување на филтерот. Ако филтерот се деформиран или оштетен, ве молиме заменете го филтерот (тоа може да предизвика навлегување на прав и честички во моторот). Ве молиме ставете го филтерот правилно, без да остане простор помеѓу филтерот и капакот на филтерот (тоа може да предизвика навлегување на прав и честички во моторот).

МК-9

# информативен ЛИСТ за ПРОИЗВОДОТ

[Македонски]

Во согласност со Регулативите (ЕУ) бр. 665/2013 и бр. 666/2013 на Комисијата

A	Добавувач	Samsung Electronics., Co. Ltd			
B	Модел	SC41E0	SC41U0	SC41U1	SC4135
C	Класа на енергетска ефикасност	D	B	B	D
D	Годишна потрошувачка на електрична енергија (kWh годишно)	61,9	34,0	34,0	86,0
E	Класа на ефикасност во чистење на килими	F	F	D	G
F	Класа на ефикасност во чистење на тврди подови	E	E	A	G
G	Класа на реемисија на прашина	E	D	D	F
H	Ниво на јачина на звукот (dBA)	86	84	80	87
I	Номинална моќност (W)	1300	700	700	1400
J	Тип	Правосмукалка за општа намена			

1) Индикативна годишна потрошувачка на енергија (kWh годишно), врз основа на 50 работни задачи.

Вистинската годишна потрошувачка ќе зависи од тоа како уредот се користи.

2) Мерењата за потрошувачка на енергија и ефикасност се врз основа на методите од EN 60312-1 и EN 60704.

# белешки

---

**SAMSUNG**



SC41\*\* SERIES

# Vacuum Cleaner user manual

- \* Before operating this unit, please read the instructions carefully.
- \* For indoor use only.

English

imagine the possibilities

Thank you for purchasing a Samsung product.

**SAMSUNG**

## IMPORTANT SAFEGUARDS

1. Read all instructions carefully. Before switching on, make sure that the voltage of your electricity supply is the same as that indicated on the rating plate on the bottom of the cleaner.
2. **WARNING** : Do not use the vacuum cleaner when rug or floor is wet.  
Do not use to suck up water.
3. This appliance can be used by children aged from 8 years and above and persons with reduced physical, sensory or mental capabilities or lack of experience and knowledge if they have been given supervision or instruction concerning use of the appliance in a safe way and understand the hazards involved.  
Children shall not play with the appliance. Cleaning and user maintenance shall not be made by children without supervision.
4. Do not use the vacuum cleaner without a dust bag. Replace the dust bag before it is full in order to maintain the best efficiency.
5. Do not use the vacuum cleaner to pick up matches, live ashes or cigarette butts. Keep the vacuum cleaner away from stoves and other heat sources. Heat can deform and discolour the plastic parts of the unit.
6. Avoid picking up hard, sharp objects with the vacuum cleaner as they may damage the cleaner

parts. Do not stand on the hose assembly. Do not put a weight on the hose. Do not block the suction or the exhaust part.

7. Switch the vacuum cleaner off at the machine before unplugging from the electrical outlet. Do not pull on the cord to disconnect the plug from the electrical outlet. Ensure that it is disconnected before attending to the filter.
8. The plug must be removed from the socket outlet before cleaning or maintaining the appliance.
9. The use of an extension cord is not recommended.
10. If your vacuum cleaner is not operating correctly, switch off the power supply and consult an authorized service agent.
11. If the supply cord is damaged, it must be replaced by the manufacturer or its service agent or a similarly qualified person in order to avoid a hazard.
12. The vacuum cleaner is provided with a self-resetting thermal cut-out which automatically shuts off on over-heating. Overheating can be caused by blockage in the filter, nozzle, tube or hose. After removing the cause and allowing the motor to cool, the vacuum cleaner will automatically restart.

For information on Samsung's environmental commitments and product specific regulatory obligations e.g. REACH visit: [samsung.com/uk/aboutsamsung/samsungelectronics/corporatecitizenship/data\\_corner.html](http://samsung.com/uk/aboutsamsung/samsungelectronics/corporatecitizenship/data_corner.html)

# 1 ASSEMBLING THE CLEANER

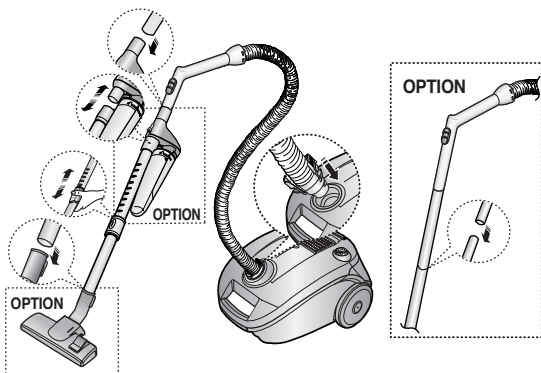

► Features may vary according to model.

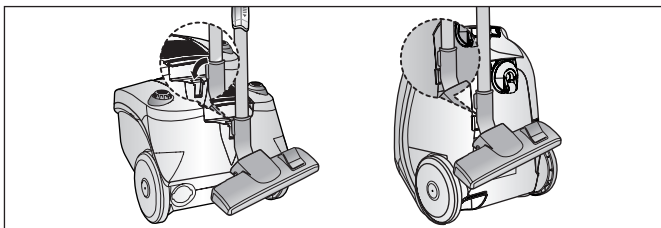

► For storage, park the floor nozzle.

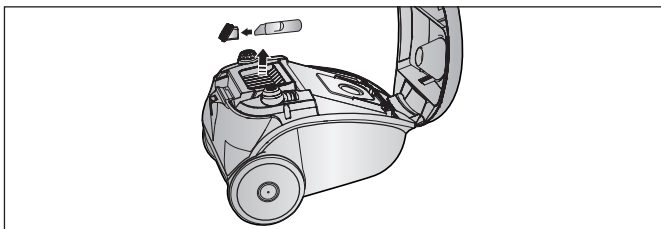

► Tool storage

EN-4

## 2 OPERATING YOUR CLEANER

### 2-1 POWER CORD

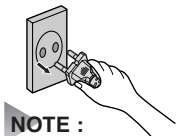
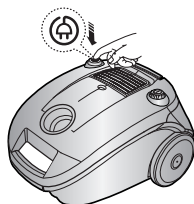

#### NOTE :

When removing the plug from the socket, please take care to grasp the plug, not the cord in order to avoid undue stress.

### 2-2 ON/OFF SWITCH

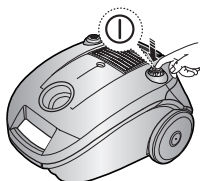

### 2-3 POWER CONTROL (VOLUME TYPE ONLY)

**MIN** = For delicate fabrics, e.g. net curtains.

**MAX** = For hard floors and heavily soiled carpets.

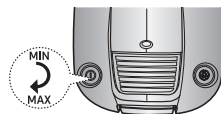

### 2-4 SUCTION CONTROL

To reduce suction for cleaning draperies, small rugs and other light fabrics, slide the air vent until the hole is open.

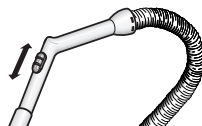

### 2-5 USING THE BLOWER

Located on the left rear side of the cleaner.

- 1) Disconnect the hose from the body of the cleaner.
- 2) Connect the hose clamber to the blow hole.

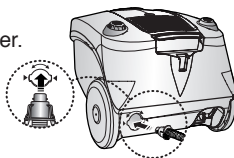

## 2-6 USING FLOOR TOOLS

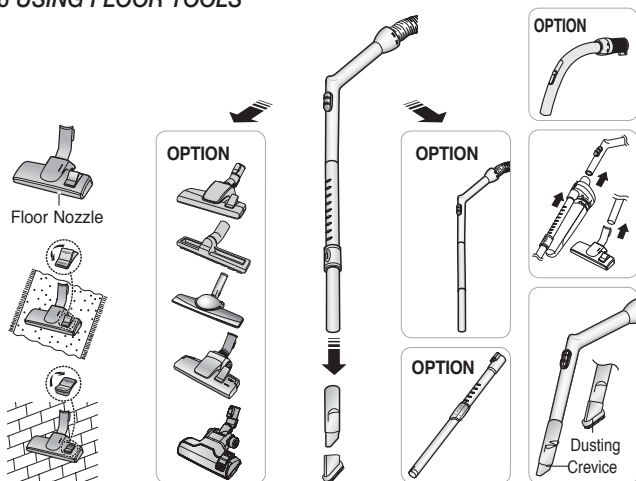

**OPTION** Detach transparent drum cover for easy cleaning.



**OPTION**

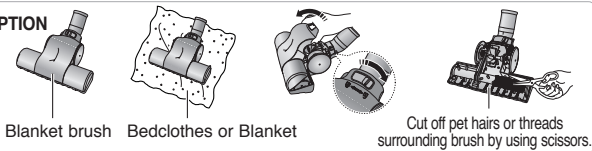

► Features may vary according to model.

### DUSTING BRUSH

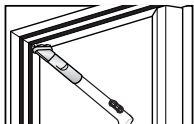

- Dusting brush for furniture, shelves, books, etc.

### CREVICE TOOL

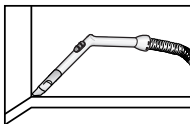

- Crevice tool for radiators, crevices, corners, between cushions.

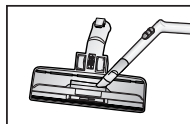

- For efficiency, clean Floor Nozzle with Crevice Tool.

## 3 INDICATOR LIGHTS

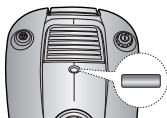

When the indicator color has changed  
Please replace the dust bag.

### 3-1 CHANGING THE DUST BAG

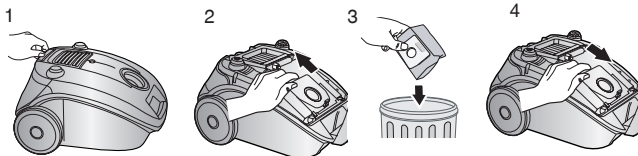

### 3-2 FOR CLOTH BAG (OPTION)

After using, if the cloth bag is full of dust, clean the cloth bag and use it again.

**WARNING** : Please do not attempt to operate the cleaner without a dust bag fitted.

## 4 CYCLONIC FILTER(ONLY CYCLONIC FILTER TYPES)

You can use a dust bag in your cleaner for a long time thanks to the Cyclonic Filter system and it maintain the maximum cleaning efficiency.

The larger particle of dust filtered from Cyclonic Filter remain in Dust Barrel when suctioned air and dust revolves in the Cyclonic Filter. So the dust bag contains only smaller ones.

When the Dust Barrel is filled with dust up to the indicating line, it needs disposing and cleaning. Dust Barrel can be cleaned in water.

1. Turn the Dust Barrel to the left and pull it.
2. Disconnect the Cyclonic Filter from extension wand and handle.
3. Remove thread and hair tangled around the net.
4. After cleaning the Dust Barrel and Cyclonic Filter, connect the Cyclonic Filter with extension wand and handle(washed part should be dried in the shade thoroughly before assembling).
5. Push and turn the Dust Barrel to the right.

Adjust indicating marks each other carved on Dust Barrel and Cyclonic Filter.

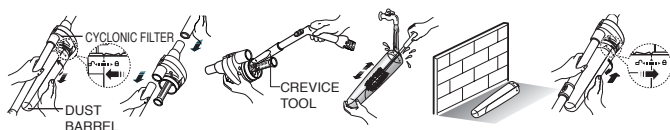

## 5 CLEANING THE INLET FILTER(OPTION)

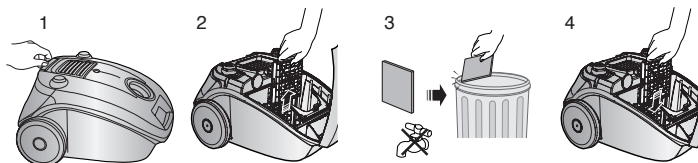

**NOTE :** Do not allow the filter to become clogged as this may cause power reduction or may damage the motor.

## - IF YOU HAVE A PROBLEM

PROBLEM	CAUSE	REMEDY
Motor does not start.	No power supply. Thermal cut-out.	Check cable, plug and socket. Leave to cool.
Suction force is gradually decreasing.	Nozzle, suction hose or tube is blocked.	Remove the object.
Cord does not rewind fully.	Check that the cord is not twisted or wound unevenly.	Pull the cord out 2-3m and push down the cord rewind button.
Vacuum cleaner does not pick up dirt.	Crack or hole in hose.	Check hose and replace if required.

Thermal protector : This vacuum cleaner has a special thermostat that protects the motor in case of its overheating. If the vacuum cleaner suddenly shuts off, turn off the switch and unplug the vacuum cleaner. Make sure that there is power in the socket.

To avoid electric shock, please contact a qualified electrician. Check the vacuum cleaner for possible source of overheating such as a full dust tank, a blocked hose, pipe, or clogged filter. If these conditions are found, fix them and wait at least 30 minutes before attempting to use the vacuum cleaner. After the 30 minute period, plug the vacuum cleaner back in and turn on the switch.

If the vacuum cleaner still does not run, contact a service engineer.

This Vacuum cleaner is approved the following.

EMC Directive : 2004/108/EEC

Low Voltage Safety Directive : 2006/95/EC

**WARNING :** This vacuum cleaner is designed for household use only.

Do not use this vacuum cleaner to clean building waste and debris, toner of laser printer.

Regularly keep the filters in clean conditions to prevent of collecting fine dust in them.

Dry carpet cleaners or fresheners, powders and fine dust such as flour should be only vacuumed in very small amounts.

Always clean the dust bin & filters after vacuuming them.

Do not use this vacuum cleaner with any of the filters or dust bin removed. Do not use worn, deformed or damaged filters.

Always install the filters in the correct position as shown in this manual. Failure to meet these requirements could cause damage to the internal parts and void your warranty.

Never twist micro filter after washing. It can be a reason of deformation or damage filter.

If filter deformed or damaged please replace the filter (it can be a reason of penetration of dust and debris into motor). Please insert filter properly without gap between filter and cover filter (it can be a reason of penetration of dust and debris into motor).

# product fiche

[English]

According to Commission Regulation (EU) No 665/2013 and No 666/2013

A	Supplier	Samsung Electronics., Co. Ltd			
B	Model	SC41E0	SC41U0	SC41U1	SC4135
C	Energy Efficiency Class	D	B	B	D
D	Annual Energy Consumption (kWh/yr)	61,9	34,0	34,0	86,0
E	Carpet Cleaning Performance Class	F	F	D	G
F	Hardfloor Cleaning Performance Class	E	E	A	G
G	Dust Re-Emission Class	E	D	D	F
H	Sound Power Level (dBA)	86	84	80	87
I	Rated Input Power (W)	1300	700	700	1400
J	Type	General purpose vacuum cleaner			

- 1) Indicative annual energy consumption (kWh per year), based on 50 cleaning tasks.  
Actual annual energy consumption will depend on how the appliance is used.
- 2) Measurements for power consumption and performance are based on methods in EN 60312-1 and EN 60704.

memo

---

**SAMSUNG**



Seriya SC41\*\*

# Usisivač

## korisnički priručnik

- \* Pre rukovanja uređajem pažljivo pročitajte uputstva.
- \* Predviđen je samo za upotrebu u zatvorenom prostoru.

Srpski

imagine the possibilities

Hvala vam što ste kupili proizvod kompanije Samsung.

**SAMSUNG**

## VAŽNE MERE ZAŠTITE

1. Pažljivo pročitajte sve instrukcije. Pre uključivanja, proverite da li je napon vašeg napajanja isti kao onaj koji se navodi na pločici sa donje strane usisivača.
2. **UPOZORENJE** : Nemojte koristiti usisivač kada je tepih ili pod vlažan.  
Nemojte da usisavate vodu.
3. Uređaj mogu da koriste deca starija od 8 godina i osobe sa umanjenim fizičkim, senzornim ili psihičkim sposobnostima i osobe koje ne poseduju odgovarajuće iskustvo i znanje ako su pod nadzorom ili su dobile uputstva za bezbedno korišćenje uređaja i ako razumeju opasnosti koje korišćenje uređaja sa sobom nosi. Deca ne smeju da se igraju sa uređajem. Čišćenje i održavanje uređaja ne smeju da obavljaju deca bez nadzora.
4. Nemojte da koristite usisivač bez kese za prašinu. Praznite je ili zamenite i pre nego što se napuni da bi čišćenje bilo što efikasnije.
5. Nemojte koristiti usisivač za skupljanje šibica, vrućeg pepela ili pikavaca. Držite usisivač dalje od peći i drugih izvora toplote. Toplota može deformisati i promeniti boju plastičnim delovima aparata.
6. Izbegavajte skupljanje teških, oštih predmeta jer oni mogu oštetiti neke delove usisivača.  
Nemojte da gazite po crevu usisivača.  
Nemojte da stavljate nešto teško na crevo.

- Nemojte da blokirate usisne i izduvne delove usisivača.
7. Isključite usisivač na dugme pre nego što ga isključite iz zida. Nemojte da vučete kabli da biste ga isključili iz utičnice. Pre nego što bilo šta radite sa filterom, proverite da li je usisivač isključen.
  8. Utikač mora da se izvadi iz utičnice pre čišćenja ili održavanja usisivača.
  9. Korišćenje produžnog kabla se ne preporučuje.
  10. Ako vaš usisivač ne radi kako treba, isključite i obratite se nekom ovlašćenom serviseru.
  11. Ako je kabli oštećen, njega mora da zameni proizvođač, serviser ili slična kvalifikovana osoba da bi se izbegla bilo kakva opasnost.
  12. Ovaj usisivač ima samoresetujući termički prekidač koji se automatski isključuje kada dođe do pregrevanja. Do pregrevanja može doći kada se blokira filter, usisni nastavak, cev ili crevo. Nakon otklanjanja uzroka i hlađenja motora, usisivač se automatski sam restartuje.

Informacije o naporima kompanije Samsung da doprinese očuvanju životne sredine i o specifičnim zakonskim obavezama u pogledu proizvoda, npr. Direktivi o registraciji, evaluaciji, autorizaciji i restrikcijama hemikalija (REACH), potražite na sledećoj adresi: [samsung.com/uk/aboutsamsung/samsungelectronics/corporatecitizenship/data\\_corner.html](http://samsung.com/uk/aboutsamsung/samsungelectronics/corporatecitizenship/data_corner.html)

# 1 MONTIRANJE USISIVAČA

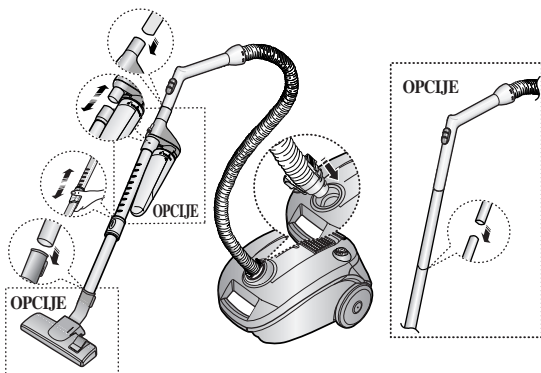

- Karakteristike mogu da se razlikuju zavisno od modela.

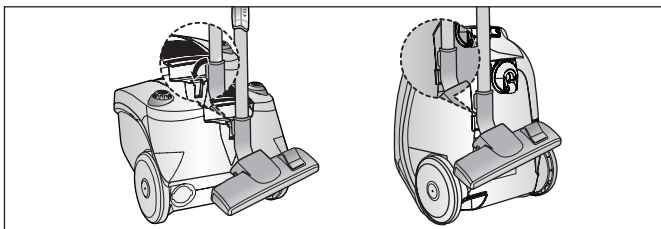

- Prilikom odlaganja usisivača, parkirajte podnu papuču.

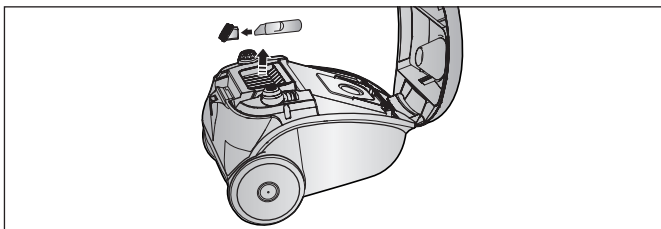

- Deo za skladištenje dodatnog pribora.

SR-4

## 2 RUKOVANJE USISIVAČEM

### 2-1 KABLI

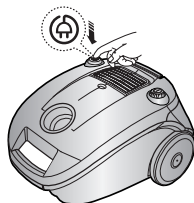

### 2-2 GLAVNI PREKIDAČ ZA UKLJUČIVANJE/ ISKLJUČIVANJE (ON/OFF)

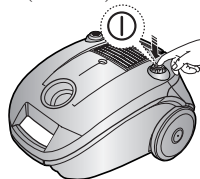

### 2-3 KONTROLA USISNE SNAGE (SAMO ZA VOLUME TIP)

**MIN** = Za delikatnije materijale, kao što su napr. mrežaste zavese.

**MAX** = Za tvrde podne obloge i jako zaprljane tepihe.

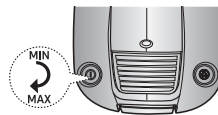

### 2-4 KONTROLA USISNE SNAGE

Da biste smanjili usisnu snagu prilikom čišćenja draperija, manjih tepiha i drugih laganih materijala, pomerajte klizač za ventilaciju vazduha sve dok se ne pojavi otvor.

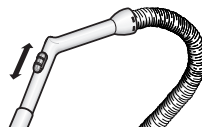

### 2-5 KORIŠĆENJE DUVAČA

Nalazi se sa leve zadnje strane usisivača.

- 1) Izvučite crevo iz tela usisivača.
- 2) Namestite fiksator creva u otvor duvača.

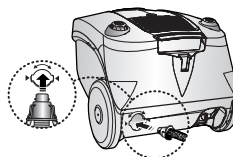

## 2-6 KORIŠĆENJE RAZNIH VRSTA PAPUČA

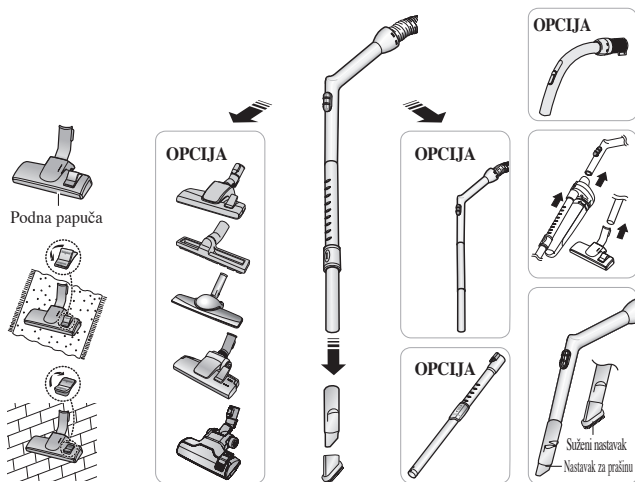

**OPCIJA** Skinite transparentni poklopac valjka da biste lakše čistili.



**OPCIJA**



Četka za čebad i pokrivače



Posteljina ili čebad



Oko četke isečite makazama upletene dlake kućnih ljubimaca i ostala vlakna.

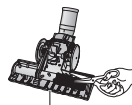

► Karakteristike mogu da se razlikuju zavisno od modela

### ČETKA ZA PRAŠINU

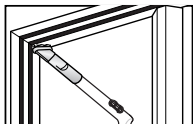

- Četka za čišćenje prašine sa nameštaja, polica, knjiga, itd.

### SUŽENI NASTAVAK

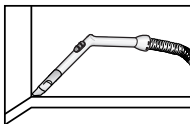

- Suženi nastavak služi za čišćenje radijatora, uskih mesta, čoškova, i na prevojima kaučeva i sofa.

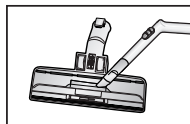

- Da biste efikasnije očistili, čistite podnu papuču suženim nastavkom.

## 3 INDIKATOR

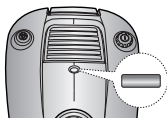

Kada se upali indikator, zamenite kesu za prašinu.

### 3-1 ZAMENA KESE ZA PRAŠINU

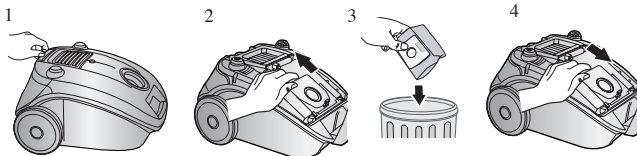

### 3-2 PLATNENA KESA ZA PRAŠINU(OPCIJA)

Ako je platnena kesu puna prašine, operite je i koristite ponovo.

**UPOZORENJE :** Molimo vas da ne koristite usisivač bez postavljene kese.

## 4 CYCLONIC FILTER (SAMO ZA USISIVAČE SA FILTEROM CIKLON - CYCLONIC)

Zahvaljujući Cyclonic Filter sistemu, možete dugo da koristite kesu za prašinu u vašem usisivaču i time da održavate maksimalnu efikasnost čišćenja.

Veće čestice prašine i prljavštine filtrirane kroz Cyclonic Filter ostaju u Dust Barrel (burencetu za prašinu) prilikom usisavanja, kada se prašina i prljavština okreću u Cyclonic Filteru. Na taj način kesu za prašinu sadrži samo manje čestice prašine. Kada se Dust Barrel napuni do označene linije, treba ga isprazniti i očistiti. Može se i prati.

1. Okrenite Dust Barrel na levo i izvucite ga.
2. Otkadžite Cyclonic Filter iz produžne cevke i drške.
3. Izvadite vlakna i kosu koji su se omotali oko mrežice.
4. Nakon čišćenja Dust Barrel-a i Cyclonic Filtera, vratite Cyclonic Filter na produžnu cev i dršku (oprani delovi treba dobro da se osuše negde u senci pre ponovnog montiranja).
5. Gurnite i okrenite Dust Barrel udesno. Poravnajte markere jedan ka drugom urezane na Dust Barrel i Cyclonic Filteru.

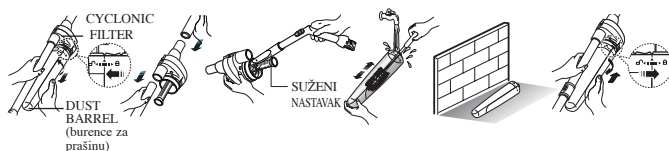

## 5 ČIŠĆENJE FILTERA NA ULAZU

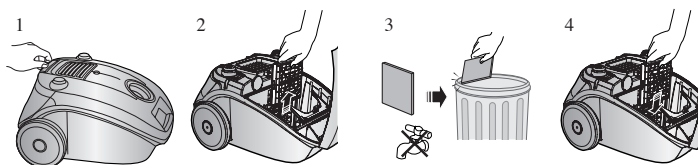

**NAPOMENA:** Ne dozvolite da se filter zapuši jer to može dovesti do smanjenja usisne snage ili može oštetiti motor.

## - AKO SE JAVI NEKI PROBLEM

PROBLEM	UZROK	REŠENJE
Motor ne radi.	Nema napajanja. Pregrejavao se.	Proverite kabli, utikač i utičnicu. Ostavite ga da se ohladi.
Usisna snaga se postepeno smanjuje.	Usisni otvor, crevo ili cev su blokirani.	Izvadite ono što blokira.
Kabli se ne mota do kraja.	Proverite da kabli nije uvijen ili neravnomerno namotan.	Izvcute kabli 2-3m i pritisnite ponovo dugme za namotavanje kabla.
Usisivač ne skuplja prašinu.	Procep ili rupa na crevu.	Proverite crevo i zamenite ga ako treba.

Termalni štitnik : Ovaj usisivač ima specijalni termostat koji štiti motor u slučaju pregrevanja. Ako se usisivač iznenada isključi, isključite prekidač i isključite strujni kabl usisivača iz utičnice. Proverite da li ima struje u utičnici. Da biste izbegli strujni udar, obratite se kvalifikovanom električaru. Proverite usisivač zbog mogućih izvora pregrevanja kao što su pun rezervoar za prašinu, blokirano crevo, cev ili zapušen filter. Ako su ova stanja pronađena, popravite ih i sačekajte barem 30 minuta pre upotrebe usisivača. Nakon 30 minuta, ponovo uključite strujni kabl usisivača u utičnicu i uključite prekidač. Ako usisivač i dalje ne radi, obratite se serviseru.

Ovaj usisivač je atestiran za sledeće direktive.

EMC Directive: 2004/108/EEC

Low Voltage Directive: 2006/95/EC

**UPOZORENJE :** Ovaj usisivač namenjen je isključivo za kućnu upotrebu.

Nemojte koristiti ovaj usisivač za usisavanje otpada i ostataka od građevinskih radova, tonera laserskog štampača. Redovno čistite filtere da se u njima ne bi nakupljala vrlo sitna prašina. Sredstva za suvo pranje tepiha ili osveživači, prahovi i vrlo sitna prašina kao što je brašno mogu se usisavati samo u jako malim količinama.

Nakon usisavanja uvek očistite posudu za prašinu i filtere.

Ovaj usisivač nemojte koristiti kada su filteri ili posuda za prašinu uklonjeni. Nemojte koristiti pohabane, deformisane ili oštećene filtere.

Filtere uvek postavite u ispravan položaj kao što je prikazano u ovom priručniku.

Neispunjenje ovih uslova može da dovede do oštećenja unutrašnjih delova i poništenja garancije. Nikada nemojte izvrtati mikro filter nakon pranja. To može biti razlog deformacije ili oštećenja filtera. Ako je filter deformisan ili oštećen, zamenite ga (to može biti razlog prodiranja prašine i ostataka u motor).

Umetnite filter ispravno bez razmaka između filtera i poklopca za filter (to može biti razlog prodiranja prašine i ostataka u motor).

# podaci o proizvodu

[Srpski]

Prema Uredbi komisije(EU) br. 665/2013 i br. 666/2013

A	Dobavljač	Samsung Electronics., Co. Ltd			
B	Model	SC41E0	SC41U0	SC41U1	SC4135
C	Klasa energetske efikasnosti	D	B	B	D
D	Godišnja potrošnja električne energije (kWh/god)	61,9	34,0	34,0	86,0
E	Klasa radnog učinka pri čišćenju tepiha	F	F	D	G
F	Klasa radnog učinka pri čišćenju tvrdih podova	E	E	A	G
G	Klasa reemisije prašine	E	D	D	F
H	Nivo zvučne snage (dBA)	86	84	80	87
I	Nazivna ulazna snaga (W)	1300	700	700	1400
J	Tip	Usisivač opšte namene			

- 1) Orijentaciona godišnja potrošnja električne energije (kWh/god.) izračunata na osnovu 50 čišćenja.  
Stvarna godišnja potrošnja električne energije zavisice od načina korišćenja uređaja.
- 2) Merenja potrošnje električne energije i učinka su zasnovana na metodama u EN 60312-1 i EN 60704.

# beleška

---

**SAMSUNG**



Seria SC41\*\*

# Aspirator manual de utilizare

- \* Citiți cu atenție aceste instrucțiuni înainte de a pune aparatul în funcțiune.
- \* Destinat exclusiv utilizării în interior.

Română

imagine the possibilities

Vă mulțumim pentru achiziția unui produs Samsung.

**SAMSUNG**

## MĂSURI DE SIGURANȚĂ IMPORTANTE

1. Citiți cu atenție toate instrucțiunile. Înainte de pornire, asigurați-vă că voltajul curentu lui electric pe care-l folosiți este identic cu cel indicat pe placa de pe partea inferioară a aspiratorului.
2. **AVERTIZARE** : Nu folosiți aspiratorul atunci când covorul sau podeaua este udă. Nu-l folosiți pentru a aspira apă.
3. Acest aparat poate fi utilizat de copii începând cu vârsta de 8 ani și de persoane cu capacități fizice, senzoriale sau mentale reduse ori cu lipsă de experiență și de cunoștințe dacă li se oferă supervizare sau instrucțiuni pentru utilizarea aparatului în siguranță și înțeleg riscurile implicate.  
Copiii nu au voie să se joace cu aparatul. Curățarea și întreținerea nu trebuie efectuate de copii fără supervizare.
4. Copiii trebuie supravegheați pentru a nu se juca cu aparatul.
5. Nu folosiți aspiratorul fără punga pentru praf. Curățați punga pentru praf înainte ca aceasta să se umple în vederea menținerii eficienței maxime.
6. Nu folosiți aspiratorul pentru a colecta chibrituri, scrum arzând sau resturi de țigări. Păstrați aspiratorul departe de aragazuri și alte surse de căldură. Căldura poate deforma și decolora părțile de plastic ale aparatului.
7. Evitați colectarea prin intermediul aspiratorului a obiectelor grele, ascuțite deoarece ele pot să producă deteriorarea părților componente ale aparatului. Nu stați

- pe furtunul de aspirare. Nu puneți greutate pe furtunul de aspirare. Nu blocați căile de aspirare și emisie.
8. Înainte de a scoate aspiratorul din priza electrică, deconectați-l. Nu trageți de fir pentru a scoate fișa de curent din priza electrică. Asigurați-vă ca acesta este deconectat înainte de a lucra cu fi ltrul.
  9. Înainte de curățarea sau efectuarea operațiunilor de întreținere a aparatului, scoateți fișa de curent din priza electrică.
  10. Folosirea prelungitorului nu este recomandată.
  11. Dacă aspiratorul dumneavoastră nu funcționează corect, deconectați-l de la sursa de energie și consultați un reprezentant autorizat al serviciului tehnic.
  12. Dacă fi rul de alimentare este deteriorat, acesta trebuie înlocuit de către producător, sau reprezentantul serviciului tehnic al acestuia, sau o persoană având o califi care similară, în vederea evitării accidentelor.
  13. Aspiratorul este dotat cu un întrerupător termic automat care-l deconectează la supraîncălzire. Supraîncălzirea poate fi cauzată de blocajul fi ltrului, periei, cilindrului sau furtunului de aspirare. După înlăturarea cauzei și lăsând motorul să se răcească, aspiratorul va porni automat.

Pentru informații despre angajamentele privind mediul și obligațiile reglementative privind produsele specifice ale Samsung, ca de exemplu REACH, vizitați: [samsung.com/uk/aboutsamsung/samsungelectronics/corporatecitizenship/data\\_corner.html](https://www.samsung.com/uk/aboutsamsung/samsungelectronics/corporatecitizenship/data_corner.html)

# 1 ASAMBLAREA ASPIRATORULUI

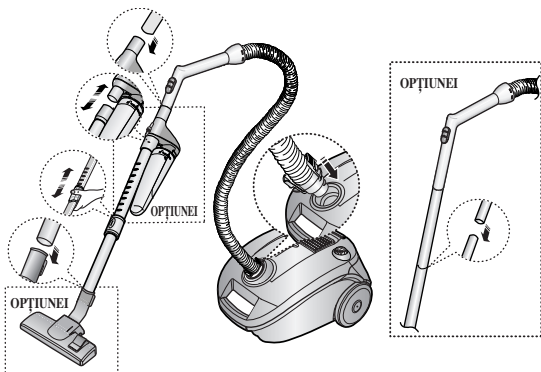

► Caracteristicile pot să difere în funcție de model.

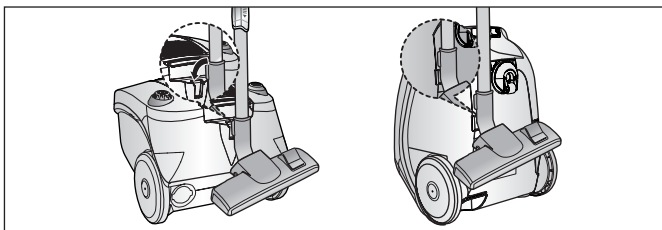

► Pentru păstrare, fixați peria pentru podea.

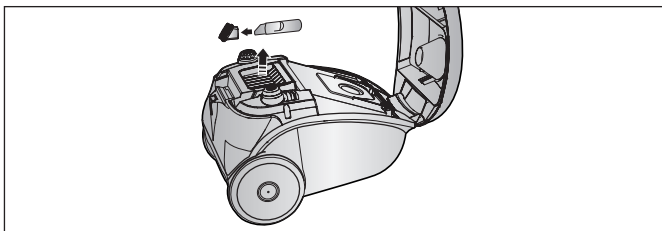

► Depozitarea ustensilelor.

RO-4

## 2 UTILIZAREA ASPIRATORULUI

### 2-1 FIRUL ELECTRIC

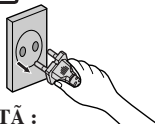
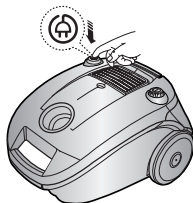

#### NOTĂ :

La îndepărtarea fișei de curent din priza electrică, vă rugăm să fiți atenți și să apucați de fișă și nu de fir în vederea evitării tensionării excesive a firului.

### 2-2 ÎNTRERUPĂTOR PORNIT/OPRIT.

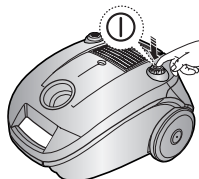

### 2-3 CONTROLUL PUTERII (DOAR TIPUL VOLUMULUI)

**MIN** = Pentru confecții fine, ex. perdele de tul.

**MAX** = Pentru podele tari și covoare foarte murdare.

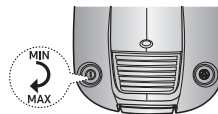

### 2-4 CONTROLUL PUTERII DE ASPIRARE

Pentru reducerea puterii de aspirare în vederea curățării draperiilor, covoarelor mici și a confecțiilor, mișcați lin clapa ce acoperă gaura pentru aerisire până ceasta este deschisă.

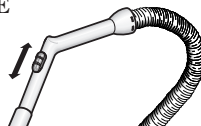

### 2-5 FOLOSIREA VENTILATORULUI

Este localizat pe stânga părții din spate a aspiratorului

- 1) Decuplați furtunul de pe carcasa aspiratorului.
- 2) Conectați furtunul la gaura ventilatorului.

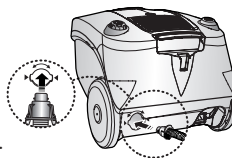



### PERIA PENTRU CURĂȚIREA PRAFULUI

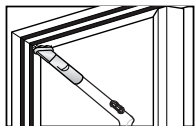

- Peria pentru curățirea prafului de pe mobilier, rafturi, cărți, etc.

### USTENSILA PENTRU SPAȚII ÎNGUSTE

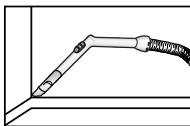

- Ustensila pentru spații înguste destinată curățirii prafului de pe radiatoare, din colțuri, dintre pernele de pat.

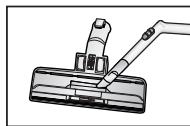

- Pentru eficiență curățați Peria de Podea cu Ustensila pentru Spații Înguste.

## 3 LUMINILE INDICATORULUI

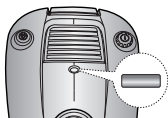

Când culoarea indicatorului s-a schimbat vă rugăm să înlocuiți punga pentru praf.

### 3-1 ÎNLOCUIREA PUNGII PENTRU PRAF

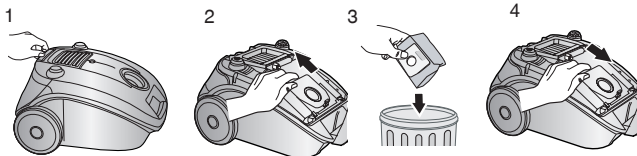

### 3-2 PUNGA DIN STOFA (OPȚIUNE)

După folosire, dacă punga din stofă este plină cu praf, curățați punga din stofă și folosiți-o din nou.

**AVERTIZARE :** Vă rugăm să nu încercați să utilizați aspiratorul fără ca punga pentru praf să fie bine instalată.

## 4 FILTRU CICLON (DOAR TIPURILE CU FILTRU CICLON)

Dumneavoastră puteți utiliza punga pentru praf din aspiratorul dumneavoastră timp îndelungat datorită sistemului Filtru Cyclon și acesta menține eficiența maximă de curățire. Particulele mai mari de praf și lărate din Filtrul Cyclon rămân în Containerul de Colectare a Prafului când aerul aspirat se rotește în Filtrul Cyclon. Astfel punga pentru praf le conține pe cele mai mici.

Atunci când Containerul de Colectare a Prafului este umplut cu praf până la indicator, acesta necesită a fi înlăturat și curățat. Containerul de Colectare a Prafului poate fi curățat în apă.

1. Întoarceți Containerul de Colectare a Prafului spre stânga și trageți-l.
2. Decuplați Filtrul Cyclon de tubul de extensie a aspiratorului și de mâner.
3. Înlăturați firele și părul încălțit în jurul plasei.
4. După curățarea Containerului de Colectare a Prafului și a Filtrului Cyclon, uniți Filtrul Cyclon cu tubul de extensie a aspiratorului și cu mânerul (componentele spălate trebuie să fie complet uscate la umbră înainte de asamblare).
5. Împingeți și întoarceți spre dreapta Containerul de Colectare a Prafului. Ajustați semnele-indiciu de pe Containerul de Colectare a Prafului și Filtrul Cyclon unele cu celelalte.

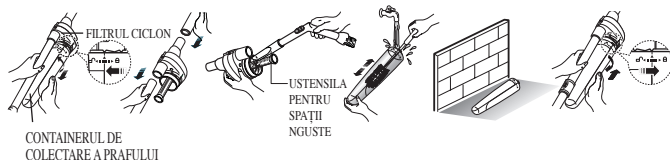

## 5 CURAȚIREA FILTRULUI DE INTRARE (OPȚIUNE)

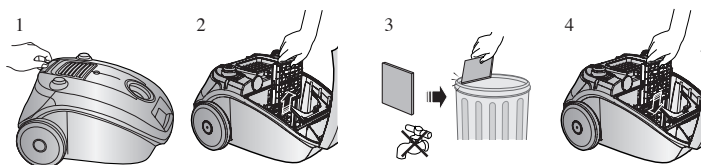

**NOTĂ :** Nu permiteți înfundarea fi ltrului deoarece acest fapt poate cauza reducerea puterii sau deteriorarea motorului.

## - DACĂ AVEȚI PROBLEME

PROBLEMA	CAUZA	REMEDIU
Motorul nu pornește.	Nu este alimentat cu electricitate. Deconectare pe motiv termic.	Verifi cați cablul, fișa de curent și priza electrică. Lăsați-l să se răcească.
Puterea de aspirare descreește gradual.	Peria, furtunul de aspirare sau tubul este blocat.	Înlăturați Obiectul.
Firul nu se rebobinează pe deplin.	Verifi cați dacă cablul nu este răsucit sau spiralat incorect.	Trageți cablul afară până la 2-3m și apăsați butonul de rebobinare.
Aspiratorul nu aspiră murdăria.	Crăpătură sau gaură în furtun.	Verifi cați furtunul și înlocuiți-l dacă este necesar.

Dispozitiv de protecție termică : Acest aspirator robotizat are un termostat special care protejează motorul în caz de supraîncălzire. Dacă aspiratorul se oprește brusc, opriți comutatorul și deconectați aspiratorul. Asigurați-vă că priza este alimentată. Pentru a evita electrocutarea, contactați un electrician calificat. Verificați dacă aspiratorul are o sursă de supraîncălzire cum ar fi recipientul pentru praf, un furtun sau un tub blocat, sau un filtru înfundat. Dacă aceste defecțiuni sunt identificate, reparați-le și așteptați cel puțin 30 de minute înainte de a încerca să utilizați aspiratorul. După 30 de minute, conectați din nou aspiratorul și porniți butonul.

Dacă aspiratorul încă nu funcționează, contactați un inginer din service.

Acest aspirator este aprobat pentru următoarele

Directiva EMC: 2004/108/EEC

Directiva de Siguranță a Tensiunii Joase: 2006/95/EC

**AVERTIZARE :** Aspiratorul este destinat exclusiv uzului casnic.

Nu utilizați acest aspirator pentru a curăța deșeurile și gunoiul din clădire sau tonerul imprimantei pe laser. Păstrați întotdeauna filtrele curate pentru a preveni acumularea de particule fine de praf în acesta.

Trebuie aspirate numai cantități mici de produse de curățare uscată și împropățare a covoarelor, pulberi sau praf fin, cum ar fi făina.

Curățați întotdeauna recipientul pentru praf și filtrele după aspirare.

Nu utilizați acest aspirator fără filtre sau recipientul de praf. Nu utilizați filtre uzate, deformatate sau deteriorate.

Instalați întotdeauna filtrele în poziția corectă, așa cum se arată în acest manual.

Nerespectarea acestor condiții poate duce la deteriorarea pieselor și la anularea garanției.

Nu stoarceți micro filtrul după spălare. Acest lucru poate deforma sau deteriora filtrul.

Dacă filtrul este deformat sau deteriorat, înlocuiți-l (acest lucru poate favoriza pătrunderea prafului și mizeriei în motor). Introduceți filtrul corespunzător fără a lăsa spațiu între filtrul și capac (acest lucru poate duce la pătrunderea prafului și mizeriei în motor).

RO-9

# fișa produsului

[Română]

Conform Regulamentelor Comisiei (UE) nr. 665/2013 și nr. 666/2013

A	Furnizor	Samsung Electronics., Co. Ltd			
B	Model	SC41E0	SC41U0	SC41U1	SC4135
C	Clasa de eficiență energetică	D	B	B	D
D	Consumul anual de energie (kWh/an)	61,9	34,0	34,0	86,0
E	Clasa de performanță la curățarea covoarelor	F	F	D	G
F	Clasa de performanță la curățarea pardoselilor tari	E	E	A	G
G	Clasa de reemisie a prafului	E	D	D	F
H	Nivelul puterii acustice (dBA)	86	84	80	87
I	Puterea absorbită nominală (W)	1300	700	700	1400
J	Tip	Aspirator de uz general			

- 1) Consumul anual orientativ de energie (kWh/an), calculat pe baza a 50 cicluri de curățare. Consumul anual efectiv va depinde de modul în care este utilizat aparatul.
- 2) Măsurătorile pentru consumul de energie și performanță se bazează pe metodele din EN 60312-1 și EN 60704.

note

---

**SAMSUNG**



Seriya SC41\*\*

# Usisivač korisnički priručnik

- \* Prije rada s ovim uređajem pažljivo pročitajte upute.
- \* Samo za korištenje u zatvorenom prostoru.

Hrvatski

imagine the possibilities

Zahvaljujemo vam na kupnji proizvoda tvrtke Samsung.

**SAMSUNG**

## VAŽNE MJERE PREDOSTROŽNOSTI

1. Pažljivo pročitajte sve upute. Prije uključjenja uređaja, provjerite je li napon vaše električne mreže isti kao napon označen na specifikacijskoj naljepnici na dnu usisavača.
2. UPOZORENJE : Ne koristite usisavač kada je tepih ili pod vlažan.  
Ne koristite usisavač za usisavanje vode.
3. Uređaj je namijenjen za uporabu od strane djece starije od 8 godina ili osoba smanjenih fizičkih, motoričkih ili mentalnih sposobnosti, ili nedovoljnog iskustva i znanja ako ih se nadgleda ili su dobili upute o sigurnom korištenju uređaja te ako razumiju opasnosti koje mogu proizaći iz korištenja uređaja. Djeca se ne smiju igrati s uređajem. Djeca ne smiju vršiti čišćenje i održavanje bez nadzora.
4. Usisavač ne koristite bez vrećice za prašinu. Vrećicu za prašinu zamijenite prije nego se napuni kako bi održali najbolju učinkovitost uređaja.
5. Usisavač ne koristite za usisavanje šibica, vrućeg pepela ili opušaka. Usisavač držite dalje od peći i drugih izvora topline. Toplina može iskriviti ili oštetiti boju plastičnih dijelova uređaja.
6. Izbjegavajte usisavanje tvrdih, oštrih predmeta jer tako možete oštetiti dijelove usisavača. Pazite da ne nagazite crijevo usisavača. Ne stavljajte teret na crijevo usisavača. Ne zatvarajte otvor za usisavanje i

ispušni otvor.

7. Isključite usisavač pomoću prekidača na tijelu usisavača prije nego što iskopčate utikač iz utičnice. Ne potežite kabel kako iskopčali utikač iz utičnice. Pazite da prije pristupanja filteru iskopčate utikač iz utičnice.
8. Prije čišćenja ili održavanja uređaja potrebno je iskopčati utikač iz utičnice.
9. Ne preporučuje se upotreba produžnog kabla.
10. Ako vaš usisavač ne radi pravilno, isključite električno napajanje i potražite savjet kod ovlaštenog servisnog zastupnika.
11. U slučaju oštećenja električnog kabla, kako bi se izbjegla opasnost, električni kabel mora zamijeniti proizvođač, njegov servisni zastupnik ili druga kvalificirana osoba.
12. Usisavač je opremljen samoresetirajućim toplinskim prekidačem koji se automatski isključuje u slučaju pregrijavanja. Pregrijavanje može biti posljedica začepljenja filtera, nastavka za usisavanje, cijevi ili crijeva. Nakon otklanjanja uzroka pregrijavanja i nakon što ste ostavili motor da se ohladi, usisavač će automatski biti spreman za rad.

Informacije o obvezama tvrtke Samsung u pogledu okoliša i regulatornih obveza specifičnih za proizvod npr. REACH, posjetite stranicu: [samsung.com/uk/aboutsamsung/samsungelectronics/corporatecitizenship/data\\_corner.html](https://www.samsung.com/uk/aboutsamsung/samsungelectronics/corporatecitizenship/data_corner.html)

# 1 SASTAVLJANJE USISAVAČA

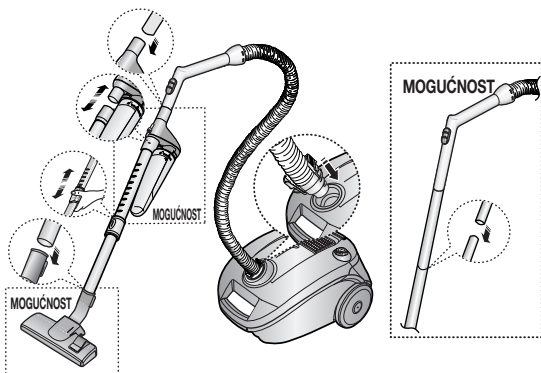

► Značajke se mogu razlikovati ovisno o modelu.

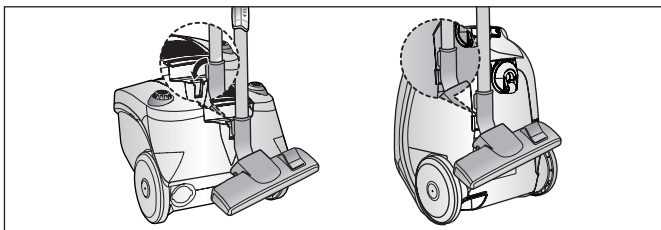

► Kod spremanja, podni nastavak stavite na njegovo mjesto na tijelu usisavača.

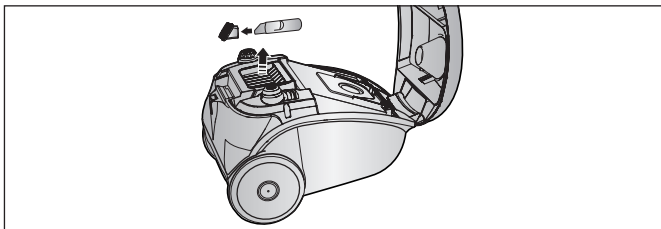

► Spremanje alata

HR-4

## 2 RAD S USISAVAČEM

### 2-1 ELEKTRIČNI KABEL

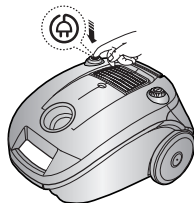

#### NAPOMENA :

Kod iskapčanja utikača iz utičnice, molimo uhvatite rukom utikač, a ne kabel, kako bi izbjegli nepotrebno naprezanje kabela.

### 2-2 UKLJUČI/ISKLJUČI PREKIDAČ

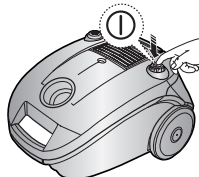

### 2-3 UPRAVLJANJE SNAGOM (VOLUME TIP SAMO)

**MIN** = Za osjetljive materijale, na pr. mrežaste zavjese.

**MAX** = Za tvrde podove i jako uprljane tepihe.

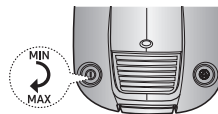

### 2-4 UPRAVLJANJE USISAVANJEM

Za smanjenje snage usisavanja za čišćenje tapeta, malih tepiha ili drugih laganih tkanina, povucite polugu otvarača za zrak dok se ne otvori rupa.

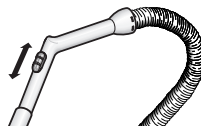

### 2-5 KORIŠTENJE PUHALA

Nalazi se na lijevoj strani usisavača.

- 1) Skinite crijevo s kućišta usisavača.
- 2) Priključak crijeva spojite na rupu puhalo.

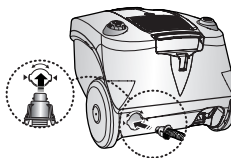

## 2-6 KORIŠTENJE ALATA ZA POD



**MOGUĆNOST** Za lakše čišćenje skinite prozirni poklopac bubnja.



**MOGUĆNOST**

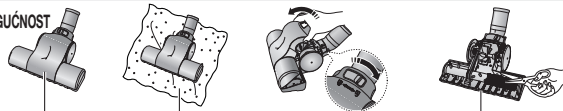

Četka za pokrivač Posteljina ili prekrivač

Odrežite škarama dlake kućnih ljubimaca ili vlakna nakupljene oko četke.

► Značajke se mogu razlikovati ovisno o modelu.

HR-6

### ČETKA ZA PRAŠINU

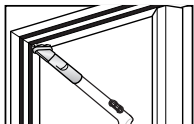

- Četka za prašinu na namještaju. Police, knjige i sl..

### USKI NASTAVAK ZA USISAVANJE KUTOVA

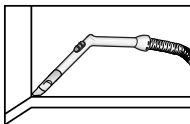

- Uski nastavak za usisavanje radijatora, kutova, između jastuka.

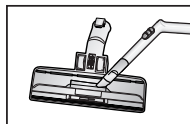

- Za učinkovitost. Očistite nastavak za pod uskim nastavkom za usisavanje kutova.

## 3 SVJETLA INDIKATORA

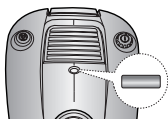

Kada se promjeni boja svjetla indikatora, molimo zamijenite vrećicu za prašinu.

### 3-1 ZAMJENA VREĆICE ZA PRAŠINU

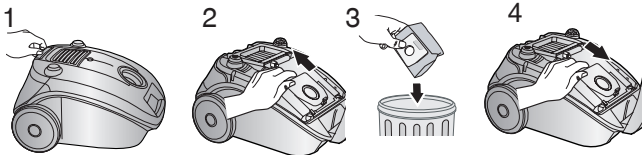

### 3-2 ZA PLATNENU VREĆICU (MOGUĆNOST)

Ako je platnena vrećica za prašinu, nakon upotrebe, puna prašine, očistite vrećicu i ponovno je upotrijebite.

**UPOZORENJE :** Molimo ne pokušavajte koristiti usisavač u koji nije stavljena vrećica za prašinu.

## 4 CIKLONSKI FILTER (SAMO TIPOVI S CIKLONSKIM FILTEROM)

Vrećicu za prašinu u svom usisavaču možete koristiti duže vrijeme zahvaljujući sustavu s ciklonskim filterom, koji održava najveću učinkovitost usisavanja.

Veće čestice prašine koje filtrira ciklonski filter ostaju u bubnju za prašinu kada se usisavani zrak i prašina vrte u ciklonskom filteru.

Tako u vrećicu za prašinu odlaze samo manje čestice prašine.

Kada se bubanj za prašinu napuni prašinom do označene razine, potrebno je istresti prašinu i očistiti bubanj. Bubanj za prašinu se može oprati vodom.

1. Okrenite bubanj za prašinu u lijevo i izvucite ga.
  2. Otkopčajte ciklonski filter s tijela produžetka i ručke.
  3. Uklonite nakupljena vlakna i dlake s mrežice.
  4. Nakon čišćenja bubnja za prašinu i ciklonskog filtera, priključite ciklonski filter s tijelom produžetka i ručkom (oprani dijelovi trebaju biti potpuno osušeni na sjenovitom mjestu prije sastavljanja).
  5. Gurnute i okrenite bubanj za prašinu u desno.
- Poravnajte oznake koje su urezane na bubnju za prašinu i ciklonskom filteru.

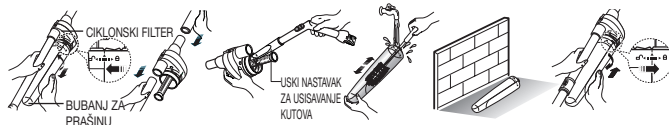

## 5 ČIŠĆENJE USISNOG FILTERA (DODATNA MOGUĆNOST)

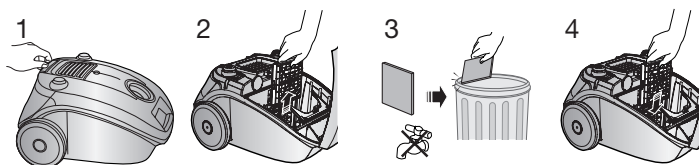

**NAPOMENA :** Ne dopustite začepljenje filtera, jer to može uzrokovati smanjenje snage usisavanja ili oštećenje motora.

## - AKO IMATE PROBLEM

PROBLEM	UZROK	RJEŠENJE
Motor se ne pokreće.	Nema električnog napajanja. Termalni prekidač je prekinuo napajanje.	Provjerite kabel, utikač i utičnicu. Pustite uređaj da se ohladi.
Snaga usisavanja se postupno smanjuje.	Začepljen je nastavak za usisavanje, crijevo ili cijev.	Uklonite predmet.
Kabel se ne namata do kraja.	Provjerite je li kabel presavijen ili neravnomjerno namotan.	Izvučite 2 – 3 m kabela i pritisnite tipku za namatanje kabela.
Usisavač ne usisava nečistoće.	Crijevo ima rupu ili pukotinu.	Provjerite crijevo i ako je potrebno zamijenite crijevo.

Zaštita od pregrijavanja : Usisivač sadrži posebni termostat koji štiti motor u slučaju pregrijavanja. Ako se usisivač iznenada isključi, isključite prekidač i iskopčajte usisivač iz napajanja. Provjerite provodi li utičnica struju. Kako biste izbjegli strujni udar, obratite se kvalificiranom električaru. Provjerite moguće izvore pregrijavanja usisivača, primjerice je li posuda za prašinu puna, jesu li crijevo ili cijev blokirani i je li filter začepljen.

Ako ste otkrili neki od navedenih izvora pregrijavanja, uklonite ga i pričekajte najmanje 30 minuta prije ponovnog korištenja usisivača. Nakon 30 minuta priključite usisivač u napajanje i uključite ga.

Ako i dalje ne možete pokrenuti usisivač, obratite se servisnom inženjeru.

Usisivač je u skladu sa sljedećim odredbama :

EMC direktiva: 2004/108/EEC

Direktiva sigurnosti za niski napon: 2006/95/EC

**UPOZORENJE :** Ovaj usisivač namijenjen je isključivo za kućnu upotrebu.

Usisivač ne koristite za čišćenje otpada i ostataka od građevinskih radova ili tonera laserskog pisača. Redovito čistite filter kako biste spriječili nakupljanje fine prašine.

Sredstva za suho čišćenje tepiha, prašak i fini prah poput brašna smije se usisivati isključivo u veoma malim količinama.

Nakon usisavanja uvijek očistite posudu za prašinu i filtre.

Nemojte koristiti usisivač dok je izvađen filter ili posuda za prašinu. Nemojte koristiti istrošene, izobličene ili oštećene filtre.

Filtere uvijek umetnite na odgovarajuće mjesto naznačeno u priručniku.

Ako ne zadovoljite ove uvjete, može doći do oštećenja unutarnjih komponenti i poništavanja garancije.

Nikada ne savijajte mikrofilter nakon pranja. To može uzrokovati izobličenje ili oštećenje filtra.

Ako je filter izobličen ili oštećen, zamijenite ga (u suprotnom može doći do nakupljanja prašine i prljavštine u motoru).

Pravilno umetnite filter tako da između filtra i poklopca filtra ne bude slobodnog prostora (u suprotnom može doći do nakupljanja prašine i prljavštine u motoru).

# podatkovni list proizvoda

[Hrvatski]

U skladu s uredbom Komisije (EU) br. 665/2013 i br. 666/2013

A	Dobavljač	Samsung Electronics., Co. Ltd			
B	Model	SC41E0	SC41U0	SC41U1	SC4135
C	Razred energetske učinkovitosti	D	B	B	D
D	Godišnja potrošnja energije (kWh/g)	61,9	34,0	34,0	86,0
E	Razred učinkovitosti čišćenja tepiha	F	F	D	G
F	Razred učinkovitosti čišćenja tvrdih podova	E	E	A	G
G	Razred ponovne emisije prašine	E	D	D	F
H	Razina zvučne snage (dB(A))	86	84	80	87
I	Nazivna ulazna snaga (W)	1300	700	700	1400
J	Tip	Usisivač prašine opće namjene			

- 1) Indikativna godišnja potrošnja energije (kWh/g), na temelju 50 postupaka čišćenja. Stvarna godišnja potrošnja energije ovisit će o tome kako se uređaj koristi.
- 2) Mjerenja potrošnje energije i radnog učinka temelje se na metodama u EN 60312-1 i EN 60704.

memo

---

**SAMSUNG**



Seria SC41\*\*

# Fshesë me korrent manuali i përdorimit

- \* Para se ta vini pajisjen në punë, lexoni me kujdes udhëzimet.
- \* Vetëm për përdorim në mjedise të brendshme.

Shqip

imagine the possibilities

Faleminderit që bletë këtë produkt të Samsung.

**SAMSUNG**

## PIKA TË RËNDËSISHME SIGURIE

1. Lexojini me kujdes të gjitha udhëzimet. Para se ta ndizni, sigurohuni që tensioni i rrymës elektrike të jetë i njëjtë me atë që tregohet në etiketën metalike që ndodhet në pjesën e poshtme të fshesës.
2. **PARALAJMËRIM:** Mos e përdorni fshesën me korrent kur rrugica ose dyshemeja është e lagur.  
Mos e përdorni për të thithur ujin.
3. Kjo aparaturë mund të përdoret nga fëmijë të moshës 8 vjeç e lart dhe personat me aftësi të pakësuar fizike, të ndjesisë ose mendore ose mungesë të përvojës dhe njohurisë nëse u është dhënë mbikëqyrje ose udhëzime në lidhje me përdorimin e sigurt dhe nëse i kuptojnë rreziqet e mundshme.  
Fëmijët nuk duhet të luajnë me aparaturën. Pastrimi dhe mirëmbajtja e përdoruesit nuk duhet bërë nga fëmijë pa mbikëqyrje.
4. Mos e përdorni fshesën me korrent pa qesen e pluhurave. Për efikasitet më të mirë ndërrojeni qesen e pluhurave para se të mbushet.
5. Mos e përdorni fshesën me korrent për të pastruar shkrepëset, hirin ose bishtat e cigareve. Mbajeni fshesën me korrent larg sobave ose burimeve të tjera të nxehtësisë.  
Nxehtësia mund të deformojë dhe të çngjyrosë pjesët plastike të pajisjes.
6. Shmangni mbledhjen e objekteve të forta dhe të mprehta

nëpërmjet fshesës me korrent, pasi mund të dëmtoni pjesët e saj. Mos u mbështetni te paneli i tubave. Mos vendosni ngarkesë mbi tub. Mos e bllokoni pjesën thithëse dhe atë shkarkuese.

7. Fikeni fshesën me korrent duke shtypur butonin te pajisja, para se ta hiqni nga priza elektrike. Mos e kapni nga kordoni për ta hequr spinën nga priza elektrike. Sigurohuni që të jetë e shkëputur para se të merreni me filtrin.
8. Hiqeni nga priza para se të merreni me pastrimin apo me mirëmbajtjen e pajisjes.
9. Nuk rekomandohet përdorimi i kordonëve zgjatues.
10. Nëse fshesa me korrent nuk funksionon siç duhet, fikeni dhe konsultohuni me agjentin e shërbimit të autorizuar.
11. Për të shmangur rrezikun, nëse kordoni elektrik është dëmtuar, zëvendësimi i tij duhet të bëhet nga prodhuesi ose nga agjenti i shërbimit ose nga një person i kualifikuar.
12. Fshesa me korrent ofrohet me një çelës stakues termik që rivendoset vetë, i cili fiket automatikisht në rast mbinxehjeje. Mbinxehja mund të shkaktohet nga bllokimi i filtrit, i kokës, i tubit ose i gypit. Pas pastrimit të papastërtive dhe pasi motori është lënë të ftohet, fshesa me korrent do të rindizet automatikisht.

Për informacion mbi zotimet mjedisore të "Samsung" dhe detyrimet rregullatore specifike për produktin, p.sh. "REACH", vizitoni: [samsung.com/uk/aboutsamsung/samsungelectronics/corporatecitizenship/data\\_corner.html](https://www.samsung.com/uk/aboutsamsung/samsungelectronics/corporatecitizenship/data_corner.html)

# 1 MONTIMI I FSHESËS

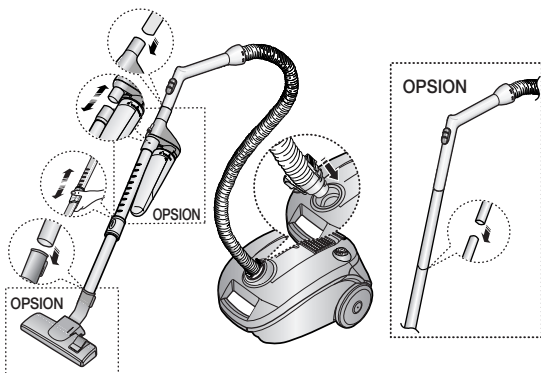

- Veçoritë mund të ndryshojnë në varësi të modelit.

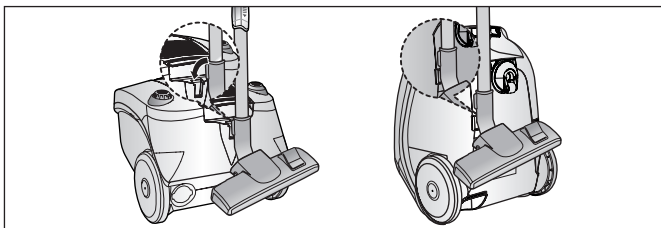

- Për ta ruajtur, hiqeni kokën për fshirjen e dyshemesë.

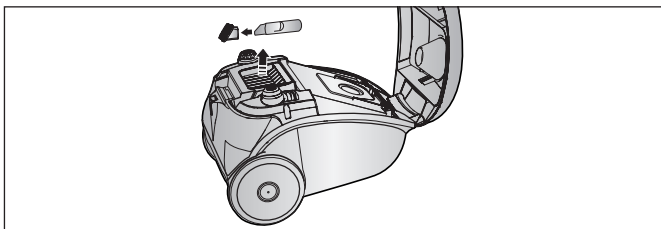

- Vendruajtja e veglave

SQ-4

## 2 VËNIA NË PUNË E FSHESËS SUAJ

### 2-1 KORDONI ELEKTRIK

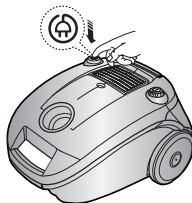

#### SHËNIM:

Kur të hiqni spinën nga priza, ju lutemi, tregoni kujdes që ta kapni nga spina dhe jo nga kordoni, në mënyrë që të shmangni ndonjë incident të padëshiruar.

### 2-2 ÇELËSI NDEZUR/FIKUR

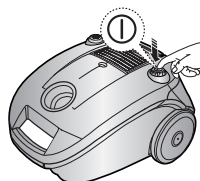

### 2-3 KONTROLLI I FUQISË (VETËM VARIANTI ME VOLUM)

**MIN** = Për materiale delikate, p.sh., perdet prej tyli.

**MAX** = Për dysheme të ashpra dhe tapete me material të fortë.

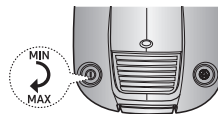

### 2-4 KONTROLLI I THITHJES

Për të ulur fuqinë thithëse për pastrimin e pëlhurave, të qilimave të vegjël dhe të pëlhurave të tjera të lehta, rëshqitni butonin e vrimës së ajrosjes derisa të hapet.

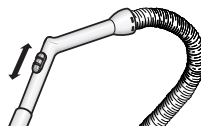

### 2-5 PËRDORIMI I VENTILATORIT

I vendosur në anën e majtë mbrapa fshesës.

- 1) Shkëputeni tubin nga trupi i fshesës.
- 2) Bashkoni kapësen metalike me vrimën e ventilimit.

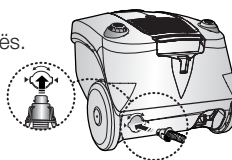

SQ-5

## 2-6 PËRDORIMI I VEGLAVE TË DYSHEMESË

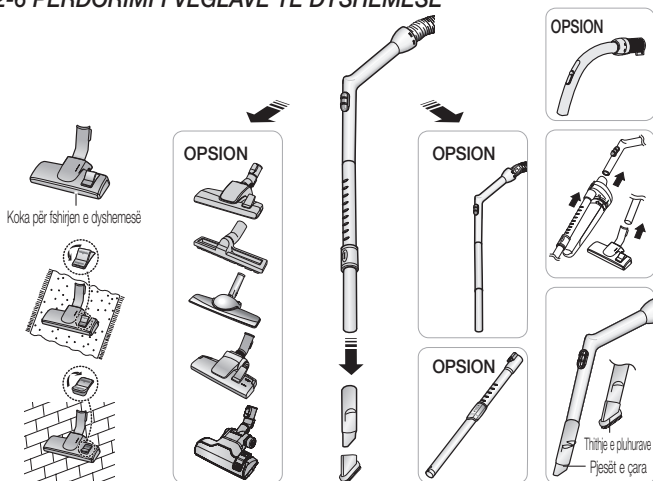

**OPSION** Hiqeni kapakun e kokës për të pastruar më me lehtësi.



**OPSION**



Forçë për kuvertë



Shtresat ose kuverta

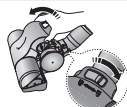

Pritini me gërshtëre qimet e kafshëve  
shtëpiake ose hijet që janë ngjitur rreth forçës.

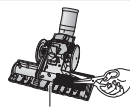

► Veçoritë mund të ndryshojnë në varësi të modelit.

### FURÇA E PLUHURAVE

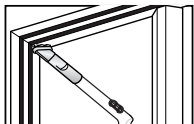

- Furçë pluhurash për mobiliet, raftet, librat, etj.

### KOKA PËR PASTRIMIN E PJESËVE TË ÇARA

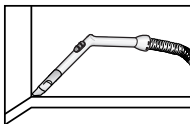

- Vegël për pastrimin e radiatorëve, pjesëve të çara, cepave, pjesëve ndërmjet jastëkéve.

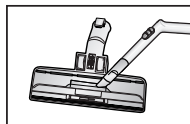

- Për të pasur efikasitet, pastroni kokën që përdoret për pastrimin e dyshemesë me anë të veglës që përdoret për pastrimin e pjesëve të çara.

## 3 DRITA E TREGUESIT

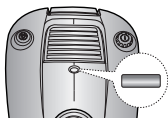

Kur ngjyra e treguesit të ketë ndryshuar Ju lutemi, ndërrojeni qesen e pluhurave.

### 3-1 NDËRRIMI I QESËS SË PLUHURAVE

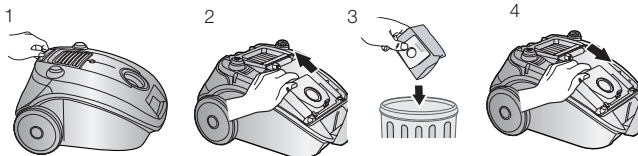

### 3-2 PËR QESËN E LECKËS (OPSION)

Pasi ta keni përdorur, nëse qesja e leckës është mbushur me pluhur, pastrojeni atë dhe përdoreni përsëri.

**PARALAJMËRIM:** Ju lutemi, mos u mundoni të vini në punë fshesën pa vendosur qesen e pluhurave.

## 4 FILTRI CIKLONIK (VETËM VARIANTET ME FILTËR CIKLONIK)

Ju mund të përdorni një qese pluhurash për një kohë të gjatë për fshesën tuaj, falë sistemit me filtër ciklonik i cili ruan në maksimum efikasitetin e pastrimit. Copat më të mëdha të pluhurit që filtrohen nga filtri ciklonik mbahen në cilindrin e pluhurit kur ajri dhe pluhuri i thithur rrotullohen në filtrin ciklonik. Pra, qesja e pluhurave përmban vetëm copa më të vogla pluhuri.

Kur cilindri i pluhurit mbushet me pluhur deri në vizën treguese, duhet shkarkuar dhe pastruar. Cilindri i pluhurit mund të pastrohet me ujë.

1. Kthejeni cilindrin e pluhurit në të majtë dhe tërhiqeni.
  2. Shkëputeni filtrin ciklonik nga shufra zgjatuese dhe doreza.
  3. Pastroni fijet dhe flokët e mbledhur rreth rjetës.
  4. Pasi të pastroni cilindrin e pluhurit dhe filtrin ciklonik, lidhni filtrin ciklonik me shufrën zgjatuese dhe me dorezën (pjesa e larë duhet të thahet në një vend me hije para se të montohet).
  5. Shtyjeni dhe rrotullojeni cilindrin e pluhurit në të djathtë.
- Fregulloni shenjat treguese, që ndodhen secila të gdhendura në cilindrin e pluhurit dhe në filtrin ciklonik.



## 5 PASTRIMI I FILTRIT TË HYRJES (OPSION)

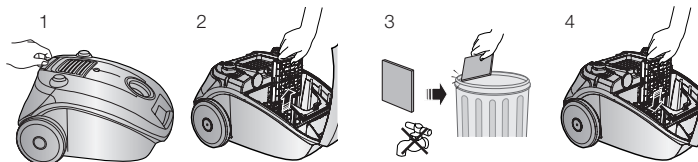

**SHËNIM:** Mos e lini filtrin që të blokohet, pasi kjo mund të shkaktojë uljen e fuqisë ose mund të dëmtojë motorin.

## - NËSE NDESHNI NJË PROBLEM

PROBLEMI	SHKAKU	ZGJIDHJA
Motori nuk ndizet.	Nuk ka energji. Çelësi stakues termik.	Kontrolloni kablлон, spinën dhe prizën. Lëreni të ftohet.
Fuqia thithëse ulet gradualisht.	Koka, tubi thithës ose gypi është bllokuar.	Hiqini papastërtitë.
Kordoni nuk rimbështillet plotësisht.	Kontrolloni që kordoni të mos jetë përdredhur ose mbështjellë në mënyrë të çregullt.	Tërhiqeni kordonin 2-3 m dhe shtyjeni poshtë butonin e rimbështjelljes.
Fshesa me korrent nuk i thith papastërtitë.	Krisje ose vrimë në tub.	Kontrollojeni tubin dhe ndërrojeni nëse kërkohet.

Mbrojtësi termik: Kjo fshesë me korrent ka termostat të posaçëm që mbron motorin në rast mbinxehjeje. Nëse fshesa me korrent fiket papritur, fikni çelësin dhe hiqeni fshesën nga priza. Sigurohuni që ka korrent në prizë. Për të shmangur goditjen elektrike, kontakti një elektrikist të kualifikuar. Kontrolloni fshesën me korrent për burim të mundshëm mbinxehjeje, si p.sh. koshi i pluhurave i mbushur plot, zorrë ose tub i bllokuar apo filtri i bllokuar. Nëse zbulohen raste të tilla, ndreqini dhe prisni së paku 30 minuta përpara se të provoni të përdorni fshesën me korrent. Pas periudhës 30-minutëshe, futni në prizë spinën e fshesës me korrent dhe ndizni çelësin. Nëse fshesa me korrent vazhdon të mos punojë, kontakti një inxhinier shërbimi.

Kjo fshesë me korrent plotëson standardet si më poshtë.

Direktiva EMC: 2004/108/EEC

Direktiva për tension të ulët: 2006/95/EC

**PARALAJMËRIM:** Kjo fshesë me korrent është krijuar vetëm për përdorim shtëpiak.

Mos e përdorni fshesën me korrent për të pastruar mbetje dhe papastërti ndërtime dhe tonerit e printerit me laser. Mbajini rregullisht të pastër filtrat për të parandaluar grumbullimin e pluhurit të imët. Pastruesit dhe aromatizuesit e tapeteve dhe pluhurat e imëta si mielli duhet të pastrohen me fshesën me korrent vetëm në sasi shumë të vogla.

Pastrojini gjithmonë filtrat dhe koshin e pluhurave pas fshirjes me fshesën me korrent.

Mos e përdorni fshesën me korrent pa vendosur filtrat ose koshin e pluhurave. Mos përdorni filtra të konsumuar, të shformuar apo të dëmtuar.

Instalojini gjithmonë filtrat në pozicionin e duhur siç tregohet në këtë manual.

Moszbatimi i këtyre kërkesave mund të shkaktojë dëmtim të pjesëve të brendshme dhe mund ta bëjë të pavlefshme garancinë tuaj.

Mos e përdridhni mikrofiltrin pas larjes. Mund të bëhet shkak për shformimin ose dëmtimin e filtrit. Ndërrojeni filtrin nëse shfomohet ose dëmtohet (mund të bëhet shkak për futjen e pluhurave dhe papastërtive në motor). Futeni filtrin siç duhet, pa lejuar hapësirë midis filtrit dhe kapakut të filtrit (mund të bëhet shkak për futjen e pluhurave dhe papastërtive në motor).

# fleta e të dhënave të produktit

[Shqip]

Sipas Rregullore të Komisionit (BE) Nr. 665/2013 dhe Nr. 666/2013

A	Furnizuesi	Samsung Electronics., Co. Ltd			
B	Modeli	SC41E0	SC41U0	SC41U1	SC4135
C	Kategoria e efikasitetit të energjisë	D	B	B	D
D	Konsumimi vjetor i energjisë (kWh/vit)	61,9	34,0	34,0	86,0
E	Kategoria e performancës së pastrimit të tapetave	F	F	D	G
F	Kategoria e performancës së pastrimit të dyshemeve të forta	E	E	A	G
G	Kategoria e riemimit të pluhurit	E	D	D	F
H	Niveli i zhurmës (dBA)	86	84	80	87
I	Fuqia e klasifikuar në hyrje (W)	1300	700	700	1400
J	Lloji	Fshesë me korrent, për përdorim të përgjithshëm			

- 1) Konsumi tregues vjetor i energjisë (kWh në vit), bazuar në 50 detyra pastrimi.  
Konsumi aktual vjetor i energjisë varet nga mënyra e përdorimit të pajisjes.
- 2) Matjet për konsumin e energjisë dhe performancën janë bazuar mbi metodat në EN 60312-1 dhe EN 60704.

shënim

---

**SAMSUNG**



Serija SC41\*\*

# Uporabniški priročnik za sesalnik

- \* Pred uporabo naprave pozorno preberite navodila.
- \* Samo za uporabo v zaprtih prostorih.

slovenščina

imagine the possibilities

Zahvaljujemo se vam za nakup Samsungovega izdelka.

**SAMSUNG**

## POMEMBNA VARNOSTNA OPOZORILA

1. Pozorno preberite vsa navodila. Preden vklopite sesalnik, se prepričajte, da je napetost električnega napajanja enaka napetosti na ploščici s podatki na spodnji strani sesalnika.
2. **OPOZORILO:** Sesalnika ne uporabljajte za čiščenje mokrih preprog ali tal.  
Ne uporabljajte ga za vsesavanje vode.
3. Če jih kdo nadzira ali jim svetuje o varni uporabi aparata in če poznajo tveganja, povezana z uporabo aparata, smejo ta aparat uporabljati otroci, stari od osem let naprej, in osebe s fizičnimi, senzoričnimi ali psihičnimi motnjami ali s premalo izkušnjami in znanja.  
Otroci se ne smejo igrati z aparatom. Otroci ne smejo čistiti in vzdrževati aparata, če pri tem nimajo nadzora.
4. Sesalnika ne uporabljajte brez vrečke za prah. Vrečko za prah zamenjajte, preden je polna, da zagotovite optimalno učinkovitost.
5. Sesalnika ne uporabljajte za sesanje vžigalic, vročega pepela ali cigaretnih ogorkov. Sesalnika ne hranite v bližini peči ali drugih virov toplote. Toplota lahko poškoduje in razbarva plastične dele naprave.
6. Izogibajte se vsesavanju trdih, ostrih predmetov, saj lahko poškodujejo dele sesalnika. Ne stojte na

sklopu cevi. Ne naslanjajte se na cev. Ne blokirajte sesalne ali izpušne odprtine.

7. Sesalnik najprej izklopite na aparatu, šele nato ga odklopite iz električne vtičnice. Pri odklapanju vtiča iz električne vtičnice ne vlecite kabla. Pred delom s filtrom poskrbite, da je aparat odklopljen.
8. Pred čiščenjem ali vzdrževanjem aparata odklopite vtič iz vtičnice.
9. Uporaba kableskega podaljška ni priporočljiva.
10. Če sesalnik ne deluje pravilno, izklopite napajanje in se posvetujte s pooblaščenim servisnim zastopnikom.
11. Če je napajalni kabel poškodovan, ga mora zamenjati proizvajalec, njegov servisni zastopnik ali podobno usposobljena oseba, da se izognete nevarnosti.
12. Sesalnik je opremljen s samoponastavitvenim toplotnim izklopnim stikalom, ki v primeru pregretja samodejno izklopi aparat. Do pregretja lahko pride zaradi zamašenega filtra, nastavka ali cevi. Ko odpravite vzrok in počakate, da se motor ohladi, se sesalnik samodejno znova vklopi.

Za informacije o Samsungovih okoljskih zavezah in regulatornih obveznostih v zvezi z izdelki, npr. REACH, obiščite: [samsung.com/uk/aboutsamsung/samsungelectronics/corporatecitizenship/data\\_corner.html](https://www.samsung.com/uk/aboutsamsung/samsungelectronics/corporatecitizenship/data_corner.html).

# 1 SESTAVLJANJE SESALNIKA

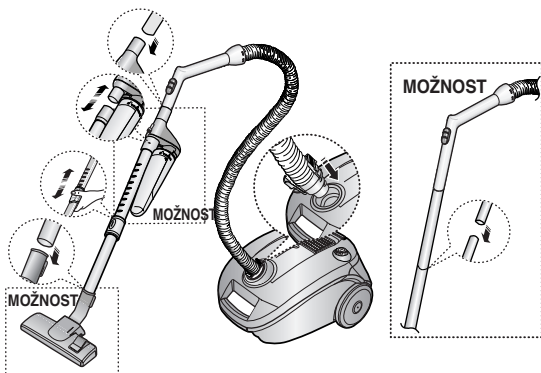

► Funkcije se lahko razlikujejo glede na model.

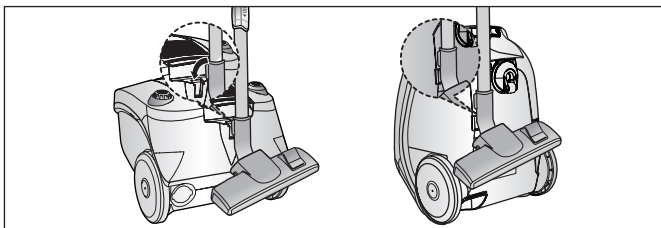

► Za shranjevanje vstavite talni nastavek v nosilec.

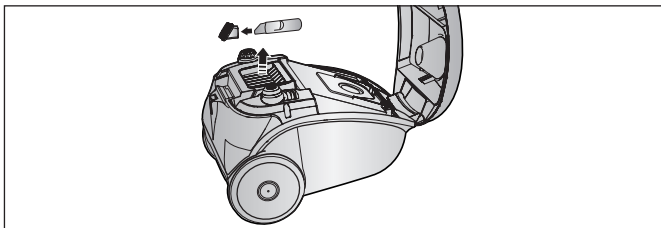

► Shranjevanje nastavkov

SL-4

## 2 UPORABA SESALNIKA

### 2-1 NAPAVALNI KABEL

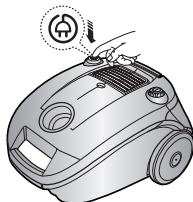

### 2-2 STIKALO ZA VKLOP/IZKLOP

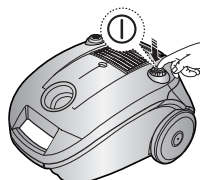

### 2-3 UPRAVLJANJE MOČI

**MIN** = za občutljive tkanine, na primer mrežaste zavese.

**MAX** = za trda tla in močno umazane preproge.

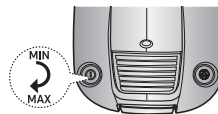

### 2-4 UPRAVLJANJE SESANJA

Če želite zmanjšati moč sesanja za čiščenje zaves, manjših preprog in drugih občutljivih tkanin, premaknite pokrovček za zrak, dokler odprtina ni odprta.



### 2-5 UPORABA PUHALA

Nahaja se na zadnji levi strani sesalnika.

- 1) Odklopite cev z ohišja sesalnika.
- 2) Priklopite objemko cevi na pihalno odprtino.

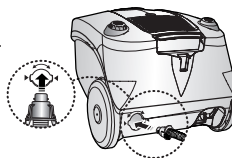

SL-5

## 2-6 UPORABA NASTAVKOV ZA ČIŠČENJE TAL

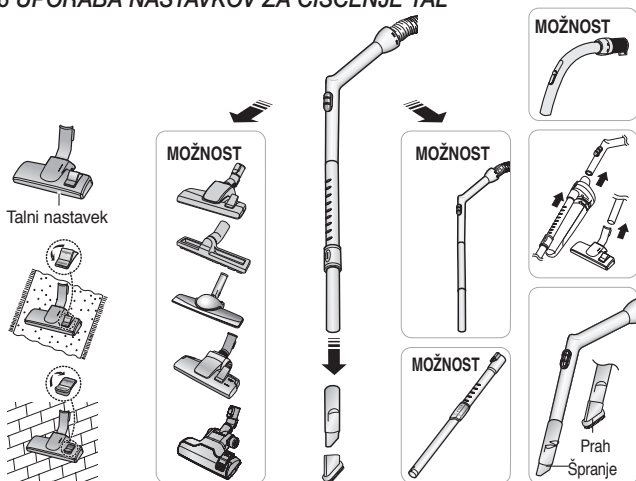

**MOŽNOST** Odstranite prozorni pokrov krtače za preprosto čiščenje.



**MOŽNOST**

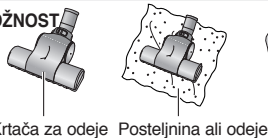

► Funkcije se lahko razlikujejo glede na model.

### KRTAČA ZA PRAH

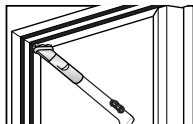

- Krtača za prah za pohištvo, police, knjige itd.

### NASTAVEK ZA SESANJE ŠPRANJ

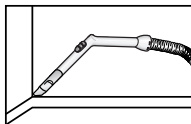

- Nastavek za sesanje špranj za radiatorje, špranje, vogale, med blazinami.

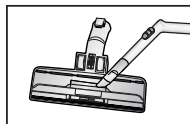

- Za učinkovitejše delovanje očistite talni nastavek z nastavkom za sesanje špranj.

## 3 INDIKATORJI

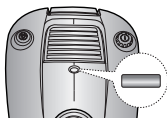

Ko se spremeni barva indikatorja, zamenjajte vrečko za prah.

### 3-1 ZAMENJAVA VREČKE ZA PRAH

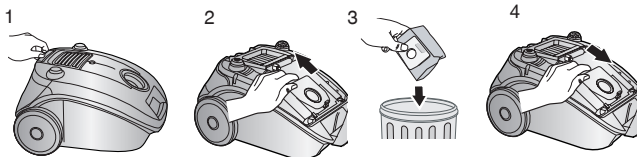

### 3-2 ZA VREČKO IZ BLAGA (MOŽNOST)

Če je po uporabi vrečka iz blaga polna praha, jo očistite in znova uporabite.

**OPOZORILO:** Sesalnika ne uporabljajte brez nameščene vrečke za prah.

## 4 CIKLONSKI FILTER (SAMO MODELI S CIKLONSKIM FILTROM)

Sesalnik je opremljen s sistemom ciklonskega filtra, ki zagotavlja najučinkovitejše čiščenje in dolgo življenjsko dobo vrečke za prah.

Ko se vsesani zrak in prah vrtila v ciklonskem filtru, se večji prašni delci odstranijo in ostanejo v posodi za prah. Vrečka za prah zato vsebuje samo manjše delce.

Ko je posoda za prah napolnjena s prahom do črte, jo je treba odstraniti in očistiti.

Posodo za prah lahko očistite v vodi.

1. Zavrtite posodo za prah v levo in jo povlecite.
2. Odklopite ciklonski filter s podaljševalne palice in držala.
3. Odstranite niti in lase, ki so naviti okrog mreže.
4. Ko očistite posodo za prah in ciklonski filter, priključite ciklonski filter na podaljševalno palico in držalo (pred sestavljanjem morate oprani del temeljito posušiti v senci).
5. Potisnite in zavrtite posodo za prah v desno.  
Poravnajte oznaki na posodi za prah in ciklonskem filtru.



## 5 ČIŠČENJE VHODNEGA FILTRA (MOŽNOST)

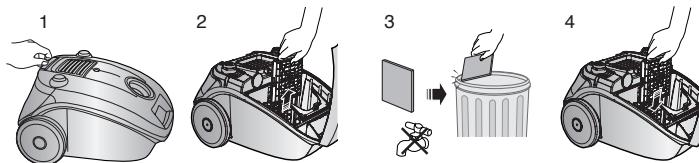

**OPOMBA:** Ne pustite, da se filter zamaši, saj lahko to povzroči zmanjšanje moči ali poškodbe motorja.

## - ČE IMATE TEŽAVO

TEŽAVA	VZROK	REŠITEV
Motor se ne vklopi.	Ni napajanja. Toplotni izklop.	Preverite kabel, vtič in vtičnico. Počakajte, da se ohladi.
Moč sesanja se postopoma zmanjšuje.	Zamašen nastavek, sesalna cev ali mehka cev.	Odstranite predmet.
Kabel se ne navije v celoti.	Kabel je morda prepleten ali neenakomerno navit.	Iz sesalnika povlecite dva do tri metre kabla in pritisnite gumb za navijanje kabla.
Sesalnik ne sesa umazanije.	Počena ali preluknjana cev.	Preverite cev in jo po potrebi zamenjajte.

Toplotna zaščita: Ta sesalnik ima poseben termostat, ki ščiti motor v primeru pregrevanja. Če se sesalnik nenadoma izklopi, izklopite stikalo in sesalnik odklopite. Prepričajte se, da je vtičnica pod napetostjo. Obrnite se na usposobljenega električarja, da preprečite nevarnost električnega udara. Sesalnik preverite za morebitne vzroke pregrevanja, kot so polna posoda za prah, zamašena gibka cev, cev ali zamašen filter. Če odkrijete katerega od teh pogojev, jih odpravite in počakajte vsaj 30 minut, preden znova uporabite sesalnik. Po 30 minutah priklopite sesalnik in ga vklopite. Če sesalnik še vedno ne deluje, se obrnite na serviserja.

Sesalnik je skladen z naslednjima direktivama.

Direktiva o elektromagnetni združljivosti: 2004/108/EEC

Direktiva o nizki napetosti: 2006/95/EC

**OPOZORILO:** Sesalnik je namenjen samo za uporabo v gospodinjstvu.

Sesalnika ne uporabljate za čiščenje gradbenih odpadkov in ostankov ali tonerja laserskega tiskalnika. Filtre ohranjajte čiste, da preprečite nabiranje drobnega prahu. Suha čistilna sredstva za preproge ali osvežilnike, praške in droben prah, npr. moko, sesajte samo v zelo majhnih količinah.

Ko posesate posodo za prah in filtre, jih vedno očistite.

Sesalnika ne uporabljajte, če ste odstranili filtre ali posodo za prah. Ne uporabljajte obrabljenih, deformiranih ali poškodovanih filtrov.

Filtre vedno namestite v ustrezen položaj, kot je prikazano v tem priložniku.

Če teh zahtev ne upoštevate, lahko pride do poškodbe notranjih delov.

V tem primeru garancija ni veljavna.

Mikro-filtra po pranju nikoli ne zvijte. S tem lahko spremenite obliko filtra ali ga poškodujete.

Če filter spremeni obliko ali se poškoduje, ga zamenjajte. (V motor lahko vstopijo prah ali delci.)

Filter ustrezno vstavite, da med njim in pokrovom filtra ni razmaka (v motor lahko vstopijo prah ali delci).

# podatkovna kartica izdelka

[Slovenščina]

Skladno z predpisoma Komisije (EU) št. 665/2013 in št. 666/2013

A	Dobavitelj	Samsung Electronics., Co. Ltd			
B	Model	SC41E0	SC41U0	SC41U1	SC4135
C	Razred energetske učinkovitosti	D	B	B	D
D	Letna poraba energije (kWh/leto)	61,9	34,0	34,0	86,0
E	Razred učinkovitosti čiščenja preprog	F	F	D	G
F	Razred učinkovitosti čiščenja trdih tal	E	E	A	G
G	Razred izpusta prahu	E	D	D	F
H	Nivo zvočne moči (dBA)	86	84	80	87
I	Nazivna vhodna moč (W)	1300	700	700	1400
J	Tip	Sesalnik za prah za splošno uporabo			

1) Okvirna letna potrošnja energije (v kWh na leto) na osnovi 50 opravil čiščenja.

Dejanska letna poraba energije je odvisna od načina uporabe naprave.

2) Meritve porabe energije in delovanja temeljijo na metodah v EN 60312-1 in EN 60704.

beležka

---

# SAMSUNG

If you have any questions or comments relating to Samsung products, please contact the SAMSUNG customer care center.

Country	Customer Care Center ☎	Web Site
CROATIA	072 726 786	<a href="http://www.samsung.com/hr/support">www.samsung.com/hr/support</a>
SERBIA	011 321 6899	<a href="http://www.samsung.com/rs/support">www.samsung.com/rs/support</a>
MONTENEGRO	020 405 888	<a href="http://www.samsung.com/support">www.samsung.com/support</a>
BOSNIA	055 233 999	<a href="http://www.samsung.com/support">www.samsung.com/support</a>
MACEDONIA	023 207 777	<a href="http://www.samsung.com/support">www.samsung.com/support</a>
BULGARIA	*3000 Цена в мрежата 0800 111 31 , Безплатна телефонна линия	<a href="http://www.samsung.com/bg/support">www.samsung.com/bg/support</a>
ROMANIA	*8000 (apel in retea) 08008-726-78-64 (08008-SAMSUNG) Apel GRATUIT	<a href="http://www.samsung.com/ro/support">www.samsung.com/ro/support</a>
SLOVENIA	080 697 267 (brezplačna številka)	<a href="http://www.samsung.com/si">www.samsung.com/si</a>



DJ68-00471P-12