



MANUAL DE UTILIZARE TV cu imagini colore și ecran LED

LED TV
43 UK950
50 UK950
55 UL 950
65 UK850



Enjoy it.

UD DISTRIBUTION FZE
FZJOAB1104 in Jafza One 11th floor, - Dubai
Emiratele Arabe Unite

Notație pentru proprietarul produsului:
Numele modelului și numărul seriei este
indicat pe spatele televizorului.

© 2019 Toate drepturile sunt apărute.





Vă rugăm faceți cunostiță cu Manual de utilizare înainte utilizării.
Se recomandă păstrarea Manualului de utilizare în cazul nevoii utilizării.
Imaginile demonstrate în Manualul de utilizare se pot deferenția de cele reale.

Avertisment și note de siguranță	1
Instalarea și conectarea	3
Setul de livrare	3
Instalarea TV	3
Conectarea echipamentelor externe	4
Panoul de control	5
Telecomanda	7
Fucțiile de baza	8
Pornit / Oprit	8
Selectarea sursei.....	8
Descrierea funcțiilor meniului	8
Scanarea canalelor (căutare)	8
Funcția de înregistrare (REC)	9
Funcția „Shift Time”	9
Instrucțiuni pentru funcțiile „SMART”	10
Funcții principale	10
Pornire rapidă	10
Aplicații SMART	10
Configurarea rețelei	11
Dispoziții importante despre serviciile de rețea	12
Depanarea	13
Specificații tehnice	14
Instrucțiuni de instalare a stăndului	15
Utilizarea suportului de perete	15
Alte	17

Avertizare de siguranță

Vă mulțumim că ați ales o performanță înaltă și o mulțime de funcții SMART ale televizorului produs de compania noastră. Acest produs vă va aduce o mulțime de plăceri. Proiectul produsul este proiectat luând în vedere factorii care influențează asupra securității personale, iar produsul însuși a trecut teste riguroase. Cu toate acestea, poate apărea o defecțiune, șoc electric și foc. Pentru o extensie a securității de deservire a acestui produs și o garantare cât mai bună a performanței de redare, vă rog citiți cu atenție instrucțiunile și marcasele de pe etichetat înainte de a-l utiliza. Vă rugăm să păstrați instrucțiunile pentru referințe viitoare.

 Avertisment	Poate aduce la traumare.
	Desemnarea acțiunilor care sunt interzise.
 Atentie	Poate provoca vătămări, daune și pierderea proprietății.

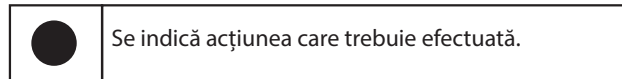

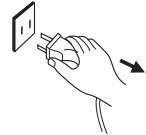

În următoarele situații:

- Disparația puterii sau voltaj instabil.
- Sunet sau miros atipic din dispozitiv.
- Cablul de alimentare este deteriorat.
- Televizorul este deteriorat prin căderi sau pălituri.
- Pătrunderea lichidului sau a obiectelor străine în dispozitiv.







Opriti televizorul, imediat deconectati cablul de alimentare din priză, contactați specialiști tehnici.

- **Dacă există o scurgere de gaz natural sau altul, inflamabil, nu deconectați cablul de alimentare cu putere din priză. Opriti alimentarea și deschideți ferestrele și ușile.**



ATENȚIE

- Doar alimentare 100-240 V, ~ 60/50 Hz pt conexiuni TV.
- Acest televizor trebuie să fie conectat la rețea cu priză cu trei mufe.
- Toate conexiunile la televizor trebuie făcute cu alimentarea de circuit oprită.
- Nu instalați televizorul pe o suprafață instabilă pentru prevenirea căderilor, deteriorarea și foc.
- Nu așezați televizorul într-un mediu cu:
 1. Soare direct, umiditate, praf de temperatură ridicată
 2. Aproape exploziv și periculos de incendiu.
- 3. Pericol de incendiu sau gaze corozive.
- 4. În camera de baie sa în bucătărie.
- Nu folosiți o priză de alimentare deteriorată, asigurați-vă că conexiunea este în siguranță.
- Păstrați priza de alimentare in stare curată.
- Nu deteriorați cablul de alimentare.
 1. Este interzisă repararea cablului de alimentare;
 2. Nu așezați obiecte grele pe cablul de alimentare;
 3. Țineți cablul de alimentare departe de surse de căldură;
 4. Nu trageți cablul când deconectați aparatul din priză.

ATENȚIE

-  ● Nu conectați multe dispozitive de pe același conector la surse de alimentare, deoarece acest lucru poate duce la incendiu.
- Nu instalați flăcări goale în apropierea televizorului, deoarece acest lucru poate duce la șocuri electrice.
- Nu așezați vasele cu apă pe televizor pentru a evita deteriorarea cu curent electric și foc, cauzate de pătrunderea picăturilor de apă.
- Nu introduceți obiecte ascuțite, lucruri din metal, nu turnați lichide în terminalele de semnal sau în orificiile de aerisire pentru a evita scurtcircuitul și deteriorarea televizorului, precum și șocurile electrice.
- Deschiderile șasiului pe carcasă sunt proiectate pentru a scurge căldura, pentru a preveni supraîncălzirea componentelor. Vă rugăm să nu blocați aceste deschideri.
-  **Nu atingeți ștecherul cu mâinile ude, altfel poate fi soc electric.**
-  **Nu porniți televizorul în timpul furtunii; în schimb, deconectați mufa de alimentare și conectorul antenei pentru a preveni loviturile de trăsnet.**
-  **Nu dezasamblați singur televizorul. Contactați personalul de service calificat.**

Avertisment

- Nu lăsați copiii să urce pe televizor.
- Păstrați accesoriile mici departe de copii, pot să le înghită.
- Dacă televizorul nu va fi folosit mult timp, opriți-l și deconectați-l.
- Deconectați cablul de alimentare înainte de a curăța televizorul. Ștergeți cu o cârpă moale; Nu folosiți substanțe chimice și nu evitați lichide care ar putea intra în dispozitiv. O curățare necorespunzătoare (de exemplu, cu lichid de curățare, apă etc.) poate duce la deteriorare.

ATENȚIE

- Pentru a regla poziția sau unghiul televizorului, vă rugăm să deconectați toate firele și să continuați cu atenție pentru a evita căderea.
- Nu frecăți cu obiecte dure, nu bateți, nu apăsați pe ecran.
- Nu aprindeți imediat după transportul dintr-un loc cu o temperatură ridicată într-un loc cu o temperatură scăzută (sau invers), ceea ce va duce la condensarea și defectarea dispozitivului în interior.
- Dacă integritatea ecranului este afectată și stropii de lichid au ajuns pe piele, vă rugăm să vă spălați cu apă curată imediat timp de 15 minute și consultați un medic.
- Când transportați televizorul cu mâinile, sprijiniți-l de colțuri și de jos; Nu atingeți ecranul.
- Afișarea imaginilor statice pentru o lungă perioadă de timp poate lăsa pe ecran o „imagine de persistență” care nu va dispărea după închiderea îndelungată. Acest eveniment advers nu este acoperit de garanție.
- Vizionare TV fara pericol:
 1. Vizionarea cu lumină suficientă; lumina slabă sau vizionarea prelungită pot deteriora ochii.
 2. Reglați nivelul volumului pentru a evita senzațiile inconfortabile.
- Deconectați cablul de alimentare al dispozitivului pentru a-l deconecta de la sursa de alimentare.
- Când utilizați fișa sau conectorul dispozitivului ca dispozitiv de separare, acesta trebuie să fie ușor accesibil.
- Mufa de alimentare trebuie conectată sigur. Recipientele libere pot provoca scânteii și incendii.
- Toate specificațiile tehnice indicate în instrucțiuni și ambalaje pot fi modificate fără notificare prealabilă pentru utilizator. În cazul în care există ușoare abateri între datele din manual și specificațiile reale, de facto, acestea vor prevala.

HDMI™

Interfața multimedia HDMI și HDMI High Definition Multimedia Interface și logotipul HDMI sunt mărci comerciale înregistrate ale administratorului de licență HDMI în SUA și în alte țări.

Instalarea și conectarea Setul de livrare

1. TV.
2. Manual de utilizare.
3. Telecomanda.
4. Cablu de alimentare (sau atașat la televizor).
5. Telecomandă suplimentară (opțional).

Instalarea TV

Sfaturi pentru instalare:

- Televizorul ar trebui instalat lângă o sursă de curent alternativ.
- Pentru siguranța dumneavoastră, vă rugăm să selectați suportul de montaj adecvat.
- Pentru a evita deteriorarea, instalați televizorul pe o suprafață plană sau montați-l pe un perete solid.
- Angajați lucrători calificați pentru a monta televizorul pe perete. Autoinstalarea poate determina căderea televizorului.
- Nu așezați televizorul în locații supuse vibrațiilor mecanice.
- Nu așezați televizorul în locuri unde pot intra insecte.
- Nu instalați televizorul în fața aparatului de aer condiționat pentru a evita condensarea; umezeala provoacă defectarea dispozitivului.
- Nu așezați televizorul în locuri cu un câmp magnetic puternic: acesta poate interfera cu funcționarea și poate fi deteriorat de unde electromagnetice.

Instalarea pe stand

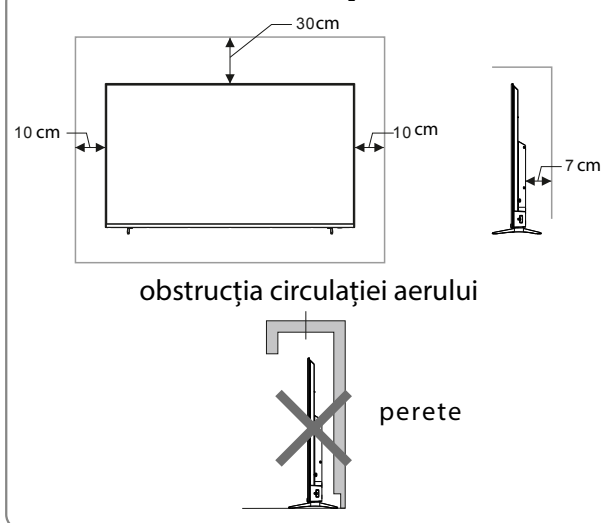

Montarea pe perete

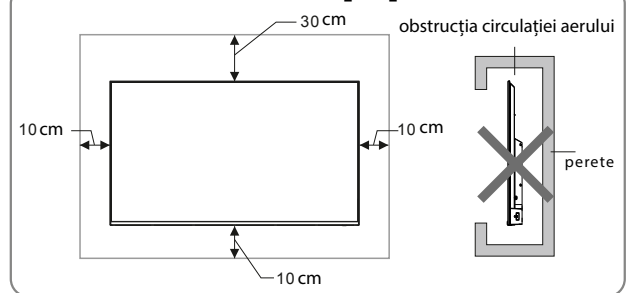

Ventilație

- Vă rugăm să păstrați spațiul liber cel puțin în jurul televizorului așa cum se arată.
- Nu blocați orificiile de ventilație și nu introduceți obiecte în deschiderile din carcasă.
- Nu instalați dispozitivul într-un spațiu limitat, cum ar fi un dulap sau un dulap încorporat, deoarece televizorul nu este ventilat corespunzător acolo.

ATENȚIE

Nu așezați niciodată televizorul într-un loc instabil. Un televizor prost instalat poate cădea, ceea ce duce la vătămări grave, defectări sau deces. Multe răni, în special a copiilor, pot fi evitate prin luarea unor măsuri simple de siguranță, cum ar fi:

- Folosiți dulapuri sau suporturi recomandate de producătorul TV-ului.
- Folosiți numai mobilă care poate susține în siguranță televizorul.
- Evitați să atârnați televizorul de marginea mobilierului de susținere.
- Nu așezați televizorul prea sus fără să îl montați.
- Nu așezați televizorul pe pânză sau alte materiale care pot fi amplasate între televizor și suportul principal.
- Explicați-le copiilor pericolele pe care le pot obține la urcarea pe mobilier pentru a ajunge la televizor sau telecomanda acestuia.

Dacă vechiul dvs. televizor este stocat sau așteaptă un transport, toate aceste considerente sunt relevante și pentru el.

Conectarea echipamentelor externe

Notă:

1. Interfețele USB acceptă echipamente periferice, inclusiv o unitate USB, un mouse USB, o tastatură și altele asemenea.
2. Când trebuie să conectați un dispozitiv care acceptă funcția ARC, selectați interfața HDMI-1.
3. Conectorul HDMI poate realiza funcția conectorului DVI cu un comutator HDMI / DVI extern.
4. Echipamentele și cablurile periferice descrise în acest manual sunt vândute separat.

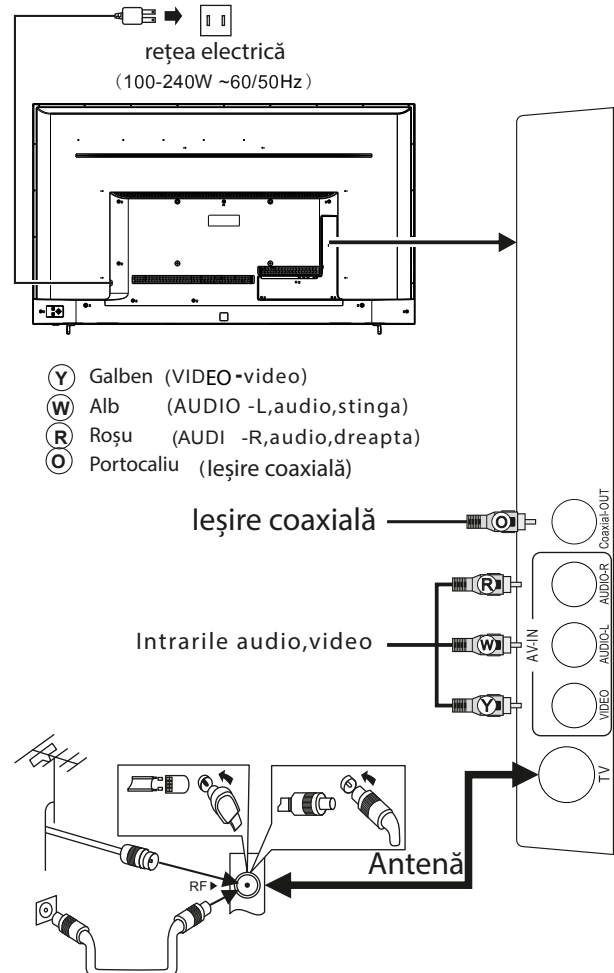
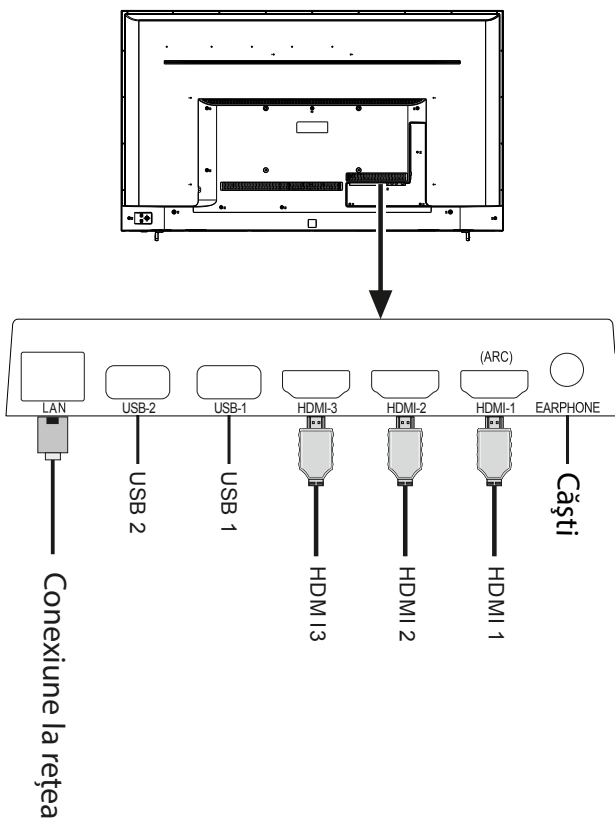

ATENȚIE

La conectarea antenei externe, închideți televizorul. Nu vă apropiați de antena externă, pentru a evita electrocutarea cu curentul electric. Antena conectată la televizor trebuie izolată pentru a preveni incendiul sau alte pericole.

Panoul de control pentru modelele 43UK950, 50UK950, 55UL950

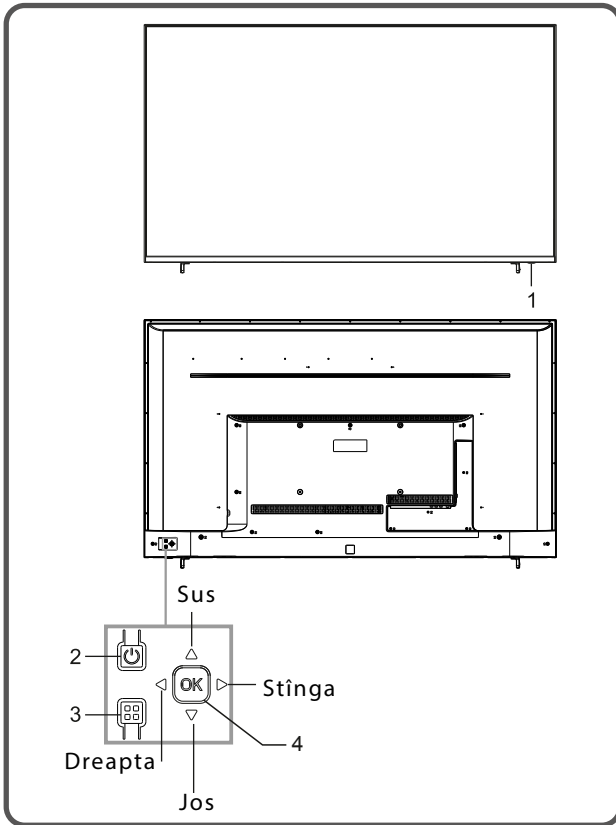

1) Indicator de alimentare LED și receptor de telecomandă.

2) Regimul de așteptare: Pentru a porni sau a pune televizorul în regim de așteptare, apăsați tasta [] de pe telecomandă.

3) Tasta meniu:

Apăsați butonul pentru a afișa meniul. În panoul de control, apăsați butonul pentru a reveni la meniul anterior; același rezultat este apăsând butonul [**MENU**] de pe telecomandă.

4) Butoane joystick:

Faceți clic pe butonul **OK**:

①. Dacă acțiunea este efectuată în afara meniului, apăsarea **OK** reflectă alegerea sursei de semnal; același rezultat când apăsați [**SOURCE**] pe telecomandă.

②. Dacă acțiunea este efectuată într-un meniu, apăsați **OK** pentru a selecta; același rezultat înainte de a apăsa [**OK**] pe telecomandă.

Apăsați butoanele **Sus / Jos**:

①. În meniul TV, apăsați **Sus / Jos** pentru a lista canalele la următorul (anterior) similar cu apăsarea unui buton [**CH +**] / [**CH-**] de pe telecomandă.

②. În regimul meniului, apăsați **Sus / Jos** pentru a naviga prin elemente; la fel ca și apăsarea butonului [**▲**] / [**▼**] de pe telecomandă.

Împingând joystick-ul spre **Stînga / Dreapta**:

①. Dacă acțiunea nu este efectuată în panoul de control, apăsați stînga / dreapta pentru a reduce / crește volumul; la fel ca și apăsarea butoanelor [**VOL -**] / [**VOL +**] de pe telecomandă.

②. În regimul Meniu, apăsați Stînga / Dreapta pentru a parcurge parametrii unui element de meniu; similar cu apăsarea butoanelor [**◀**] / [**▶**] de pe telecomandă.

Remarcă

① Comanda curentă poate varia de la cea specificată în funcție de model.

② În regimul Smart, utilizați telecomanda.

Panoul de control 65UK850

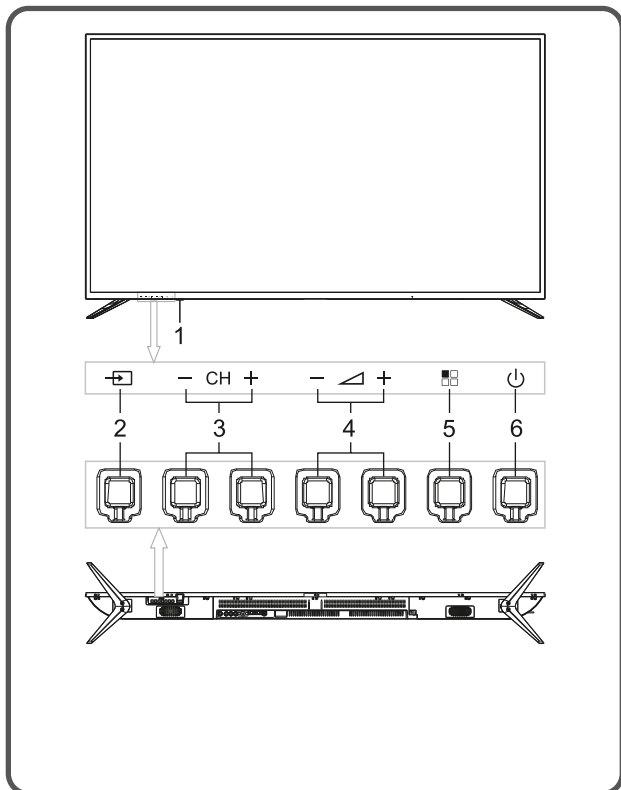

1) Indicator de alimentare LED și receptor de telecomandă

2) **[SOURCE]**: Selectați o sursă de semnal. Apăsați butonul pentru a intra în meniul de selectare a sursei de semnal; când lucrați în panoul de control, apăsarea este aceeași cu butonul **[OK]** de pe telecomandă.

3) **-CH + (CH- / CH +)**: Treceți la următorul canal sau la anterior. Apăsarea acestor butoane în meniul TV este aceeași cu apăsarea butoanelor **[▲]/[▼]** de pe telecomandă.

4) **-VOL + (VOL- / VOL +)**: volum mai mic /mai mare; în timpul funcționării OSD, precum și **[◀]/[▶]** pe telecomandă.

5) **[MENU]**: Apăsați pentru a afișa meniul de pe ecran.

6) **[Power]** **Regimul de așteptare**: Apăsați pentru a porni sau trece în regimul de așteptare.

Notă:

1) Aspectul poate varia în funcție de model.

2) În regimul Smart, utilizați telecomanda.

Telecomanda

Avertismente la utilizarea telecomenzii

- Telecomanda trebuie să fie îndreptată către senzorul receptorului în timpul funcționării. Un obiect plasat între telecomandă și senzorul telecomenzii poate interfera cu funcționarea normală.
- Păstrați telecomanda departe de vibrații puternice. În plus, vă rugăm să nu lăsați telecomanda în lumina directă a soarelui, acest lucru poate duce la deformare.
- Funcționarea telecomenzii se poate opri dacă senzorul receptorului este în lumina directă a soarelui sau la lumină puternică; în acest caz, vă rugăm să schimbați unghiul de iluminare sau locația televizorului sau utilizați telecomanda mai aproape de senzorul receptorului.
- O baterie scăzută influențează la distanța de funcționare a telecomenzii, caz în care bateriile trebuie înlocuite cu altele noi.
- Dacă telecomanda nu este folosită mult timp, scoateți bateriile pentru a preveni scurgerea din baterii, ceea ce poate duce la coroziune, deteriorare și defectare.
- Nu folosiți diferite tipuri de baterii. Nu folosiți baterii vechi și noi împreună; bateriile trebuie înlocuite în perechi.

Butoanele telecomenzii



Notă: Telecomanda se poate deferenția față de imaginea prezentată mai jos.

Кнопки	Функция
INCHIS/DESCHIS (⏻)	Listarea între regimul de așteptare și regimul de pornire.
CASA (Home) (🏠)	Afișează ecranul de start SMART.
MUTE (🔇)	Activați / opriți sunetul.
CIFRE (0~9)	Introduceți numărul canalului.
LIST (📺❤)	Afișează o listă de canale.
↶↷	Reveniți la canalul anterior.
SOURCE	Selectarea sursei. (Numai în regimul TV).
MENU	Afișați meniul pe ecran.
Кнопки курсора (▲, ▼, ◀, ▶)	Selectați elementele sau valorile acestora.
OK	Confirmare.
VOL+/- (+ ◀ -)	Setați volumul sus / jos.
INAPOI (↶)	Reveniți la poziția anterioară.
🔇 ^{ON} 🔇 ^{OFF}	Porniți / opriți mouse-ul.
CH+/- (^ P v)	Comutarea canalelor.
INFO	Afișați informații despre program de televiziune.
SUBTITLE	Selectați limba de subtitrare.
AUDIO	Selectați o limbă audio.
AD	Activați / opriți descrierea audio.
TTX	Deschideți regimul teletext.
REC	Înregistrarea programului.
T-Shift	Funcționează „Schimbarea de timp” în regimul DTV.
REVEAL (EPG)	Afișează text ascuns. (ghid electronic de programe).
INDEX (▶▶)	Afișează pagina index. (Joacă / pauză în regimul multimedia).
ZOOM (■)	Dimensiunea teletextului. (Opriți în regimul multimedia).
HOLD (⏮)	Ține afișarea paginii. (Fișier media anterior).
LANGUAGE (▶▶▶)	Schimbați limba teletextului. (Următorul fișier media).
Rosu	Butoane funcționale speciale.
Verde	
Galben	
Albastru	

Instalarea bateriilor în telecomandă

Scoateți capacul bateriei și introduceți două Baterii AAA (1,5 W); asigurați polaritatea bateriei, bateria trebuie să se potrivească cu designul "+" și "-" în compartimentul bateriei.

Funcțiile de bază

Notă:

1. Funcționarea tastelor se referă la telecomandă. Pentru o explicație a funcționării tastelor de pe panoul de control, consultați secțiunea „Butoanele telecomenzii”.
2. Funcționarea meniului din acest manual se aplică în regimul TV. Aplicarea în alte regimul se desfășoară în mod similar.
3. Înainte de a porni sistemul, asigurați-vă că alimentația este stabilă.







Pornit / Oprit



Conectați cablul de alimentare la o priză electrică și apăsați  în colțul din stânga sus al telecomenzii, pentru a porni televizorul. Va apărea ecranul meniului, „Bine ai venit.”
Selectați „Următorul” (NEXT) și apăsați tasta [OK] pentru a continua.





Apoi puteți seta limba și internetul în funcție de preferința Dvs.

Apoi alegeți **FINALIZAREA (FINISH)** și apăsați tasta [OK], pentru a finaliza configurația. Apăsați butonul  /  pentru a selecta **TIPUL ANTENEI (Antena Type)**.

Apoi selectați „Următorul” (NEXT) și faceți clic pe [OK] pentru a trece la pasul următor. (De asemenea, puteți selecta **SALT (SKIP)** și apăsați tasta [OK] pentru a sări.)

În meniul afișat, apăsați  /  pentru a selecta tip de căutare (**Search Type**), apoi apăsați  pentru a selecta țara în care utilizați butoanele  /  /  / ; apoi faceți clic pe [OK] pentru a continua. Alegeți **ÎNCEPE (Start Scan)** și apăsați [OK], începe căutarea canalului.

(Dacă tipul antenei este setat pe DVB-C, după ce porniți scanarea **Start scan** apăsați  /  pentru a selecta tipul de căutare (**Search Type**), care include căutarea **TOTALĂ (Full)** și REȚEAUA (**NETWORK**). Dacă este electual tipul de căutare (**Search Type**)





REȚELELOR (NETWORK) apăsați  /  /  /  pentru a selecta parametri de frecvență a identificador de rețea, modularea, viteza de transmisie.

În regimul de lucru, apăsați  pentru a intra în modul de așteptare.

★ **Sfat special:** Acest produs acceptă tehnologiile de economisire a energiei.









Când nu există semnal de intrare la pornire, acesta va intra automat în modul de așteptare după cinci minute, iar dispozitivul va intra automat în modul de așteptare la ora specificată în setări.

Selectarea sursei

Puteți conecta diverse dispozitive la televizor pentru a vizualiza imagini de înaltă calitate, dacă dispozitivul video are HDMI, AV, porturi pentru PC și alte ieșiri video. Puteți selecta una dintre ele și vă puteți conecta la intrarea corespunzătoare din portul TV. După conectare și pornire, apăsați tasta [SURSA], - pe ecran apare meniul de selectare a sursei. Apăsați butoanele  /  /  / , selectați semnalul de intrare și apăsați [OK] pentru a confirma.

Descrierea funcțiilor meniului

Apăsați tasta [MENU] pentru a afișa pe ecran meniul principal:



1. Apăsați tasta  /  pentru a selecta imaginea, sunetul, canalul, instalare sau control parental. Apăsați tasta [OK] pentru a intra în meniul selectat.
2. Apăsați tasta  /  pentru a selecta un element de meniu.
3. Apăsați tasta [OK] pentru a intra în submeniu.
4. Apăsați tasta  /  pentru a ajusta valorile parametrilor.
5. Când meniul principal este afișat pe ecran, apăsați tasta  / [MENU] pentru a ieși din meniul principal; Apăsați  / [MENU] pentru a reveni la meniul anterior când televizorul afișează un submeniu.
6. În timpul funcționării meniului, pictogramele cu parametri nevalide își vor schimba culoarea în gri.





Notă: Parolă standard pentru sistemul blocării: 0000.

Setarea canalelor

Configurați canalele înainte de a viziona televizorul pentru prima dată. Înainte de scanare, asigurați-vă că antena este conectată corect și selectați tipul de antenă pe care doriți să o selectați. Următorul exemplu descrie cum să căutați canale de **Antenna Type** sub acțiunea **DVB-T**.





Scanarea canalelor

Apăsați [MENU], selectați **Channel > Auto Tuning** și faceți clic pe [OK]. Apăsați  /  selectați tipul de căutare: **ATV + DTV, ATV, DTV**.









Apăsați  pentru a selecta o țară folosind /// setați necesarul și apăsați **[OK]**. Reglarea automată a canalelor începe. Când este apăsat butonul **[MENU]** în timpul solicitărilor de configurare este afișată cererea "Vrei să ieșiți din DTV Setup? "

Selecționați **DA** și apăsați **[OK]** și apoi setările canalului vor începe în **ATV** sau selecționați **NU** și apăsați **[OK]** pentru a anula această acțiune. Când configurați canalele **ATV**, apăsând **[MENU]** se afișează interogarea "Vrei configurarea completă a ATV-ului? ".
Selecționați **DA** și apăsați **[OK]** pentru confirmare sau **NU**, apoi **[OK]** pentru a prelungi.

Ajustarea manuală (sursa DTV).









Apăsați **[MENU]**, selecționați **Channel > DTV Setare manuală**, apăsați **[OK]** pentru a intra în Meniu DTV Reglare manuală, apăsați / pentru a selecta un canal, apoi apăsați butonul  pentru a selecta **Căutare** și apăsați **[OK]**. Când căutați, puteți apăsa  / **[MENU]** pentru a întrerupe căutarea și a reveni la meniul anterior.

Reglare manuală (sursă ATV)

Apăsați **[MENU]**, selecționați **Channel > ATV Setare manuală**, apăsați **[OK]** pentru a intra în meniul **ATV Setare manuală**, apăsați / pentru a selecta **Channel** / setarea culorilor / setarea audio și apăsați /, pentru a selecta valorile dorite. Apăsați / pentru selectarea frecvențelor mai mici sau mai mari. După selectarea **Frecvenței**, apăsați / pentru a seta nivelul frecvențelor de la inferioare la superioare. Când setați, apăsați  / **[MENU]** pentru a întrerupe căutarea și reveniți la meniul anterior.

Funcție de înregistrare (REC)

În modul **DTV**, apăsați **[REC]**, pentru a afișa opțiunile de înregistrare, înregistrarea de transfer va începe. Faceți clic pe  pentru a opri înregistrarea. Apăsați **[MENU]** și selecționați **Setări > Lista înregistrărilor**, la

Вид	Semifacție
	Play: Joacă.
	Stop: Oprire sau ieșire.
	Pause: Pauză.
	Rev Înapoi, apăsați [INDEX] pentru redarea este normală.
	FF Înainte, apăsați [INDEX] pentru a joacă normal.
	Time Play: Setări ora de joc.
	Forward: Înainte 30 de secunde mergeți.
	Backward: Înapoi 30 de secunde.



afișare selecționați fișierul care doriți să fie redat; faceți clic pe **[OK]** pentru a reda.

Notă:

Funcția de scriere poate suporta memoria doar cu sistemul de fișiere FAT32. Suporturile cu alte sisteme de fișiere trebuie să fie formate. Înainte de formatarea memoriei, faceți o copie de siguranță a datelor utile, întrucât conținutul suportului nu poate fi restabilit după formatare.

Funcția Shift Time





În modul DTV, apăsați **[T-Shift]** pentru a afișa meniul **Shift Time** și pentru a afișa programul care este în pauză. Apăsați **[INDEX]** pentru a continua afișarea programului. Apăsați  pentru a opri sau ieși din modul de schimbare a timpului. Dacă utilizatorul este întrerupt din program pentru o perioadă scurtă de timp, funcția de schimbare a timpului poate scrie programul în memoria cache-ului.

Вид	Semifacție
	Play: Joacă
	Stop: Oprire sau ieșire.
	Pause: Pauză
	Rev: Înapoi, apăsați [INDEX] pentru redarea este normală.
	FF: Înainte, apăsați [INDEX] pentru a joacă normal.
	Time Play: Setări ora de joc.
	Forward: Înainte 30 de secunde.
	Backward: Înapoi cu 30 secunde.

Instrucțiuni pentru funcțiile SMART

Operații de bază

Apăsați  pentru a accesa pagina principală.

1. Apăsați /// și selectați aplicația dorită pentru a începe;
2. Faceți clic pe [OK] pentru a lansa aplicația;
3. Apăsați  pentru a reveni la pagina anterioară;

Sfaturi speciale

Lucrul în modul Smart poate fi dificil. Utilizatorul poate instala aplicații în diferite moduri, astfel încât metoda descrisă în instrucțiuni este dată doar ca exemplu. Unele aplicații pot necesita conectivitate suplimentară pentru o funcționare normală. Utilizând telecomanda, este posibil ca unele funcții să nu funcționeze corect. Utilizarea unui mouse sau tastatură USB este recomandată.



Pornire rapidă

Înainte de a utiliza dispozitivul, vă recomandăm să citiți următoarele instrucțiuni.



Controlul mouse-ului

1. Clic: Faceți clic și eliberați rapid;
2. Apăsați și mențineți apăsat: Faceți clic și mențineți apăsat timp de cel puțin trei secunde;
3. Faceți clic stânga cu același efect ca și apăsarea [OK] pe panoul de control;
4. Făcând clic dreapta are același efect ca  pe panoul de control.

Selectarea limbii de intrare

Limbă: În regimul **SMART**, selectați  > **Limbă** și apăsați [OK]. Apăsați / pentru a selecta limba dorită și apăsați [OK].

Selectarea limbii de intrare: În regimul **SMART** selectați > **Toate setările** > **Beneficii** >

Tastatură > **Tastatură curentă** și apăsați [OK], apoi utilizați / pentru a selecta metoda de introducere din submeniu; Puteți descărca și instala metode suplimentare pentru introducerea informațiilor.

Setarea orei: în regimul **SMART**, selectați > **Ora** > **Ora și data automate**, ora rețelei va fi setată dacă selectați

Folosiți timpul de rețea; va fi instalat

ora rețelei TV, dacă selectați **Utilizare timp rețea TV**. De asemenea, poate fi instalat manual.

Aplicații SMART





Browser: Puteți utiliza browserul pentru a vizualiza texte, videoclipuri, audio și alte informații de pe Internet.

Înainte de a accesa Internetul, configurați rețeaua; consultați secțiunea „**Setări rețea**”.





1	Înapoi la pagina precedentă.
2	Accesați pagina următoare.
3	Actualizați pagina.
4	Fereastra de pagini browser.
5	Închideți fereastra paginii curente.
6	Adăugați o fereastră nouă a paginii.
7	Linie de intrare URL.
8	Adăugarea unei pagini favorite.
9	Funcții pentru introducerea unui șir de adrese URL.
10	Meniu Browser.
11	Vizualizați paginile preferate.

■ Cum să mergeți la bara de adrese?

Apăsați /// pentru a merge la bara de adrese, introduceți adresa web, apoi selectați [Go] în opțiunile de intrare și apăsați [OK] pentru a merge la pagina web dorită.

■ Cum puteți salva o pagină ca favorită (Bookmark)?

Selectați în browser și faceți clic pe [OK] pentru a accesa fila browserului și adresele web. Selectați **Cont** și faceți clic pe [OK]. Apăsați / pentru a selecta o locație de stocare, apăsați [OK]. Selectați **OK** și apăsați [OK] pentru a adăuga la paginile preferate.

■ Cum poți copia și lipi textul pe web pagină?

Puneți cursorul pe textul pe care doriți să îl copiați, apoi apăsați și mențineți apăsat butonul stânga al mouse-ului. Când apare cursorul pe ecran, trageți-l pe textul selectat. Selectați **Copiere (COPY)** cu butonul stâng al mouse-ului. Selectați poziția de inserat, apăsați și mențineți apăsat butonul stâng al mouse-ului și selectați **Lipire (PASTE)** în caseta de dialog.





Instalator de aplicații (APK Instalare):

Instalatorul Apk ajută utilizatorului să gestioneze aplicații, precum și instalarea și deinstalarea de pe discul local.

Notă:

Selecți  > Toate setările > Personal > Securitate și restricții >

Surse necunoscute și setați „Da” pentru a permite instalarea aplicațiilor din surse necunoscute.

■ **Cum se instalează aplicația?** Selecți **Asistent TV** > **Manager fișiere** și apăsați **[OK]**, apoi utilizați /// pentru a selecta și  apăsați **[OK]** pentru a intra. Selecți fișierul care se instalează pe disc și în caseta de dialog „Confirmați instalarea fișierului APK?” faceți clic pe **[OK]**. Selecți **OK** și apăsați **[OK]** pentru confirmare, apoi selecți Instalare și apăsați **[OK]**.

■ Cum se deinstalează aplicația?

Selecți **Asistent TV** > **Ștergere memorie (MemoryClean)** și faceți clic pe **[OK]**.



Selecți **Ștergeți** și apăsați **[OK]**, apoi selecți aplicația pe care doriți să o eliminați și apăsați **[MENU]**. Selecți **Ștergeți** și apăsați **[OK]**, - sistemul va șterge automat aplicația.

Player multimedia:

În regimul **SMART** selecți **Recomendații** > **Multimedia** în interfața principală și apăsați **[OK]** pentru a porni.

Selecți tipul de fișier **All**, **Images**, **Music** sau **Video**.

■ **Redarea fișierelor:** Introduceți USB înainte de redarea fișierelor în unitatea pentru USB.

Selecți discul din listă și apăsați  pentru a intra. Selecți dosarul sau fișierul dorit și apăsați **[OK]** pentru a intra în dosar sau pentru a reda fișierul, sau apăsați  pentru a reveni.

ATENȚIE:

1. Este posibil ca dispozitivele USB nu standard să nu fie recunoscute; în acest caz, înlocuiți USB-ul dispozitiv cu unul standard;
2. Sistemul de fluxuri de fișiere media are anumite restricții asupra formatului fișierului;
- Redarea media nu poate fi normală dacă formatul sistemului nu se potrivește;
3. Nu deconectați dispozitivul USB în timp ce





se efectuează redarea, altfel sistemul sau dispozitivul pot avea probleme;

Înainte de a înlocui dispozitivul USB, vă rugăm să opriți alimentarea;

4. Sistemul acceptă dispozitivele USB1.1 standard și USB2.0, cum ar fi unitățile USB și hard disk-urile;





5. Curent maxim de ieșire a portului USB este - 500 mA, sistemul de protecție se activează dacă această valoare este depășită;

Vă rugăm să utilizați o sursă de alimentare externă dacă dispozitivul extern necesită un curent mai puternic;

6. Sistemul are un algoritm de operare complex; când redați fișiere, artefacte pot apărea pe ecran, stabilitatea redării poate fi afectată; În acest caz, opriți și reinițializați sistemul. Apăsați **[INFO]** pentru a afișa sau ascunde bara de instrumente, apoi selecți elementul de meniu și apăsați butonul **[OK]** pentru a efectua operația; poate face clic pe  pentru a ieși sau apăsați /// pentru a efectua acțiunea dorită.

Configurarea rețelei

Wi-Fi

1. În regimul **SMART** selecți  > Rețea și apăsați **[OK]**, apoi utilizați / pentru a selecta o rețea Wi-Fi. Apăsați **[OK]** și folosiți / pentru a seta **Pornit** sau **Dezactivat (Oprit)** și sistemul va începe căutarea rețelelor disponibile atunci când este setat pe **Activat**.

Pictograma de căutare în rețea  afișează rețele la care vă puteți conecta fără parolă.

Rețelele marcate cu o pictogramă  indică faptul că sunt criptate și necesită o parolă.

2. Selecți rețeaua la care doriți să vă conectați și faceți clic pe **[OK]**;

3. Introduceți parola, dacă este necesară de rețea, Faceți clic pe **Următorul (Next)** și faceți clic pe **[OK]** pentru a vă conecta;

4. Dacă rețeaua nu acceptă alocarea automată a adreselor IP, trebuie să selecți funcții avansate > **Setări IP** > **Static (STATIC)** și apăsați **[OK]** pentru confirmare;

5. Setăți adresa IP, prefixul rețelei, **DNS**;

6. Selecți **Conectare** și apăsați **[OK]** pentru a vă conecta la rețea.

Internet:

1. Selectați  > **Rețea** > **Internet** și apăsați **[OK]**;
2. Dacă nu este acceptată obținerea automată a unei adrese IP, selectați **Funcții suplimentare > Setări IP > Static (STATIC)** și apăsați **[OK]**;
3. Introduceți adresa IP, (Gateway), lungimea prefixului rețelei și DNS;
4. Selectați din nou **Conectare** și **[OK]** pentru a vă conecta la rețea.

WIFI portabil

1. Selectați  >> **Rețea** > **Punctul hot port** și apăsați **[OK]**;
2. Selectați Punctul fierbinte Wi-Fi portabil și apăsați **[OK]** pentru a începe funcția;
3. Selectați **Configurare HOT SPOT Wi-Fi** și faceți clic pe **[OK]**;
4. Introduceți numele **HOT SPOT** în câmpul de solicitare corespunzător. Sistemul îl recunoaște ca fiind "AndroidAP";
5. În câmpul de securitate, faceți clic pe **[OK]** pentru a selecta tipul de securitate. Atunci când tipul de securitate a fost selectat ca None, atunci oricine caută o rețea nu va avea nevoie de o parolă pentru a vă conecta la rețeaua Dvs. Dacă ați selectat criptarea WPA2 PSK, trebuie să introduceți o parolă cu mai mult de opt caractere. Oricine găsește rețeaua Dvs. Wi-Fi partajată trebuie să introducă parola corectă pentru a se conecta la rețea;
6. Puteți introduce parola într-un câmp special pentru parola;
7. Selectați salvare și apăsați **[OK]** pentru a salva setările, apoi alte dispozitive WiFi vor putea găsi rețeaua dvs.

Dispoziții importante pentru serviciile de rețea

Tot conținutul și serviciile primite prin acest televizor sunt deținute de a treia persoană și sunt protejate de drepturile autorului, brevet, mărci comerciale și / sau alte legi de proprietate intelectuală.

Conținutul și serviciile specificate sunt furnizate numai în scopuri necomerciale. Este interzisă utilizarea oricărui conținut sau serviciu fără acordul și autorizarea proprietarului sau a prestatorului de servicii.

Compania noastră nu poartă nici o responsabilitate pentru pierderi directe, indirecte și incidentale sau pierderi generate de primirea accesului Dvs. sau a unei a treia persoane la orice conținut, informații în alte circumstanțe.

Serviciile terților pot fi schimbate, șterse sau suspendate fără notificare prealabilă. Compania noastră nu implică și nu garantează disponibilitatea continuă a unui anumit serviciu sau conținut pentru o perioadă de timp.

Compania noastră nu este responsabilă pentru serviciile asociate serviciului și conținutului menționate. În plus, nu suntem responsabili pentru serviciul clienți. Vă rugăm să contactați furnizorii de conținut și servicii direct dacă aveți probleme sau întrebări cu privire la serviciul sau conținutul aferent.

Depanarea

■ Pe imaginea televizorului au apărut pete și „fulgi de zăpadă”, sunetul este însoțit de zgomot.

1. Verificați dacă conectorul antenei este bine fixat și dacă cablul este în stare bună.
2. Verificați tipul de antenă (VHF / UHF).
3. Reglați direcția și poziția antenei.
4. Încercați să utilizați un amplificator de semnal.

■ Nu există nici o imagine sau sunet pe ecran. Indicatorul nu se aprinde.

Verificați dacă este conectată linia electrică.

■ Atunci când este afișată o imagine apare o linie punctată sau o serie de linii.

Nu folosiți un uscător de păr electric lângă televizor; ajustați direcția antenei pentru a reduce interferențele.

■ Imaginile sunt incolore.

Accesați setările „Image” pentru a crește saturația culorii.

■ Imaginea este dublată.

1. Folosiți o antenă cu orientare.
2. Reglați direcția antenei.

■ Videoclipul nu are sunet.

1. Reglați volumul în mod corespunzător.
2. Apăsăți tasta [MUTE] de pe telecomandă pentru a anula modul silențios.

■ Imaginile semnalului de intrare nu sunt afișate pe unitate. Indicatorul clipește.

1. Verificați, posibil cablul este deconectat. Reconectați-l.
2. Dispozitivul poate fi în regim de așteptare, Reconectați-l.

■ Telecomanda funcționează doar pe distanță scurtă sau nu funcționează deloc.

1. Scoateți obiectul dintre telecomandă și televizor.
2. Înlocuiți bateria.

■ Browserul nu urmărește linkul către adresa introdusă.

1. Cereți administratorului dvs. de rețea să configureze adresa IP și alte setări de rețea.
2. Verificați dacă cablul de rețea este conectat corect.

3. Așteptați 1-2 minute și conectați-l din nou.

Contactați furnizorul de servicii.

■ Redarea videoclipurilor online este foarte lentă.

1. Măriți lățimea de bandă a rețelei la mai mare.
2. Încercați să utilizați alte adrese care furnizează conținut.

■ Aparatul lucrează lent, sistemul este blocat sau nu funcționează deloc.

Deconectați aparatul, așteptați 1-2 minute, reconectați-l.

Specificații tehnice

Televizor

Max. permis	3840 × 2160
Consumul de energie	100 W - 240 W ~ 60/50Hz
Puterea difuzorului	8W +8W
Mediul de lucru:	
Temperatură	5 °C ~ 40 °C
Umiditatea relativă	10 % ~ 85 %
Presiunea atmosferică	86 kPa ~ 106 kPa
Temperatura de depozitare:	
Temperatură	-20 °C ~ 55 °C
Umiditatea relativă	5 % ~ 95 %
Presiunea atmosferică	86 kPa ~ 106 kPa

43UK950 Mărime (L × L × Î) greutate

Cu suport	Fără ambalare: 968 × 73 × 564 (mm ³)
Fără suport	Fără ambalare: 968 × 235 × 619 (mm ³) În pachet: 1085 × 140 × 661 (mm ³) Greutate netă: 7 kg Greutate brută: 9 kg

50UK95 Mărime (L × L × Î) greutate

Cu suport	Fără ambalare: 1126 × 70 × 653 (mm ³)
Fără suport	Fără ambalare: 1126 × 220 × 711 (mm ³) În pachet: 1232 × 154 × 754 (mm ³) Greutate netă: 9.5 kg Greutate brută: 12.9 kg

55UL950 Mărime (L × L × Î) greutate

Cu suport	Fără ambalare: 1234 × 73 × 713 (mm ³)
Fără suport	Fără ambalare: 1234 × 243 × 744 (mm ³) În pachet: 1341 × 150 × 812 (mm ³) Greutate netă: 12.2 kg Greutate brută: 15.6 kg

65UK850 Mărime (L × L × Î) greutate

Cu suport	Fără ambalare: 1464 × 85 × 845 (mm ³)
Fără suport	Fără ambalare: 1464 × 258 × 906 (mm ³) În pachet: 1620 × 210 × 949 (mm ³) Greutate netă: 20.5 kg Greutate brută: 29.5 kg

Consumul de energie

Regim	Consumul de energie		
	43"	50/55"	65"
de lucru	≤ 98	≤ 130	≤ 180
de așteptare	≤ 0,5	≤ 0,5	≤ 0,5

HDMI regimuri

regimuri pentru video			
No.	regim	rezoluție	frecvență
1	SD	720×480i/p	60 Hz
2		720×576i/p	50 Hz
3		1280×720p	50 Hz
4			60 Hz
5	HD	1920×1080i/p	50 Hz
6			60 Hz
7	UHD	3840×2160p	24 Hz
8			25 Hz
9			30 Hz
10			50 Hz
11			60 Hz

Notă: În regimul UHD, 50 Hz și 60 Hz, frecvența este disponibilă numai în versiunea 2.0 HDMI.

VESA regimuri pentru video			
No.	regim	rezoluție	frecvență
1	VGA	640×480	60 Hz
2	SVGA	800×600	60 Hz
3	XGA	1024×768	60 Hz
4	SXGA	1280×1024	60 Hz
5	WXGA	1600×900	60 Hz
6	WUXGA	1920×1080	60 Hz
7	4K	3840×2160	30 Hz
8			60 Hz

Notă: În regimul 4K, frecvența de 60 Hz este disponibilă numai în versiunea 2.0 HDMI.

Specificațiile tehnice ale receptorului de televiziune

1. Standarde:

ATV analogic: PAL D / K, I, B / G, SECAM D / K, B / G;

DTV digital: DVB-T / T2 / C (DVB-S / S2)

2. Intrare antena: 75Ω coaxial, dezechilibrat.

3. Intrare video AV: 75Ω, 1 ± 0.1Vp-p, conector RCA.

4. Intrare audio AV: 20KΩ, 0,2 ~ 2Vrms.

5. Intrare video HDMI: 480i, 480P, 576i, 576P, 720P, 1080i, 1080P.

6. Mărimea memoriei interne în funcție de configurația curentă.

7. Dimensiunea memoriei cache în funcție de configurația curentă.

8. Conexiune wireless: Wi-Fi (IEEE 802.11 b / g / n).

9. Sistem inteligent SMART: Android.

Instrucțiuni de instalare a stăndului

Puneți dispozitivul pe o suprafață plană, selectați suporturile din stânga și din dreapta și, de asemenea, determinați direcția de instalare a acestora în față sau în spate. Instalați suporturile în baza televizorului în partea inferioară a capacului din spate (în direcția săgeții, ca în figură). Aliniați orificiile șuruburilor și apoi fixați șuruburile (rețineți că suportul trebuie să fie amplasat așa cum se arată în figură, altfel nu va fi posibilă instalarea).

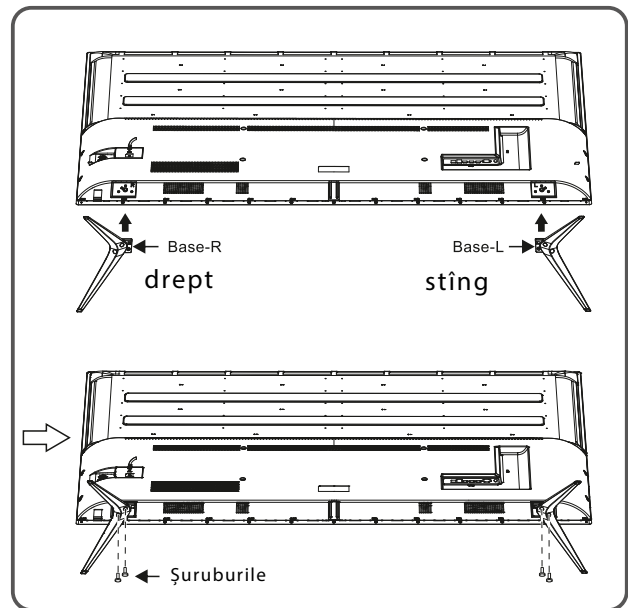
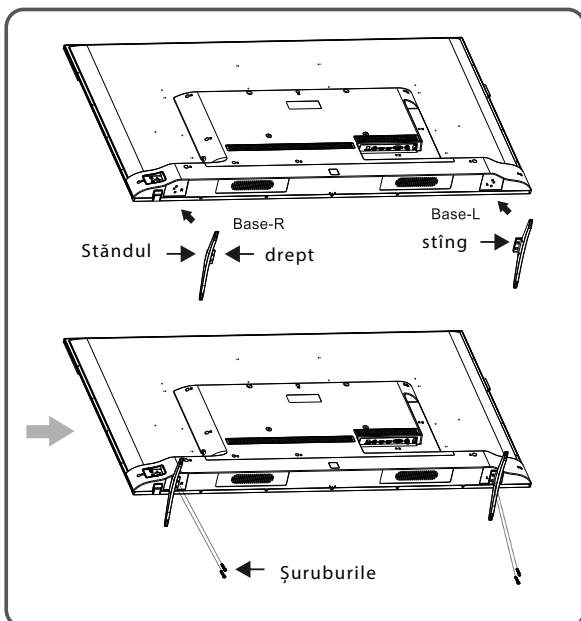
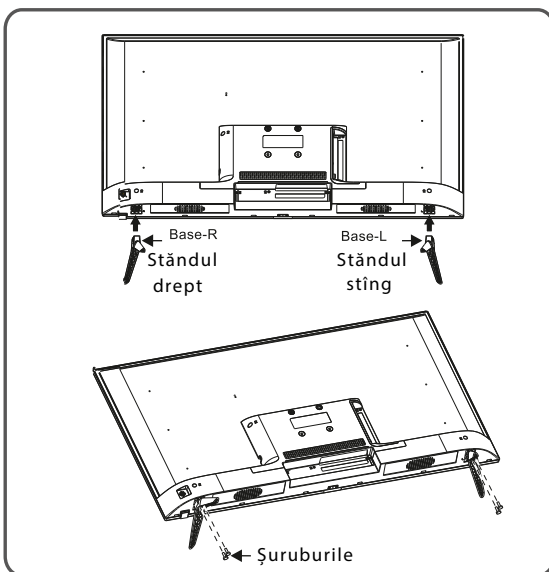

Montarea pe perete

ATENȚIE

- Cumpărați un suport de perete adecvat pentru a monta televizorul pe perete.
- Asigurați-vă că peretele pe care este montat televizorul este de cel puțin 4 ori mai greu decât televizorul cu suport pentru a nu cădea.
- Folosiți instrucțiunile pentru televizor, precum și suportul de perete în timpul instalării.
- Asigurați-vă că nu există cabluri sau fire în peretele pe care produceți montarea.
- Încredințați acest lucru specialiștilor. Compania nu este responsabilă de pierderile și traumările în urma unei instalări incorecte.

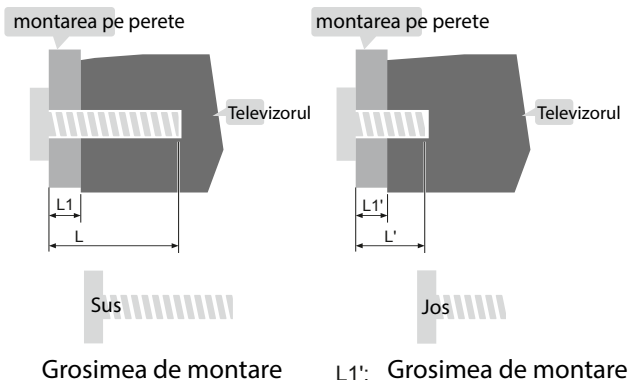
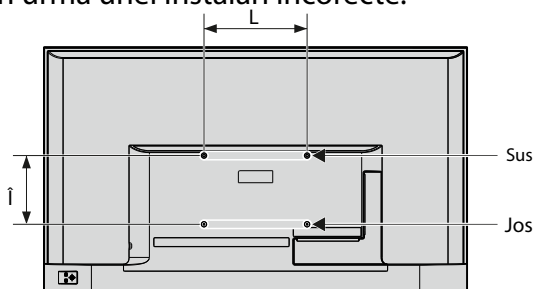

Notă:

- Dacă există șuruburi în orificiile șuruburilor din televizor, deșurubați-le și utilizați-le ulterior.
- Cumpărați șuruburile necesare, după cum este necesar.
- Dacă în accesorii sunt incluse șuruburi autofiletante, decideți-vă dacă sunt potrivite pentru montarea suportului.

Șuruburi autofiletante (M6x8) 2 buc. (Opțional)

43UK950

Distanța (L × Î)(mm)	Șuruburile necesare (lungimea recomandată) (mm)
400 x 200	Sus : 2 x M6 (26.5+L1≤L≤30+L1), șurub de fixare. Jos : 2 x M6 (5+L1'≤L'≤7+L1'), șuruburi cu autoapăcare

55UL950

Distanța (L × Î)(mm)	Șuruburile necesare (lungimea recomandată) (mm)
300 x 200	Sus : 2 x M6 (28+L1≤L≤30+L1), șurub de fixare. Jos : 2 x M6 (6+L1'≤L'≤9.5+L1'), șuruburi cu autoapăcare

50UK950, 65UK850

Distanța (L × Î)(mm)
200 x 200

Eliminarea produsului



După trecerea timpului de expirare, acest produs trebuie returnat la punctul de colectare corespunzător

pentru echipamente electrice și electronice pentru prelucrare ulterioară și reciclare.

Asigurarea eliminării și eliminării corespunzătoare a deșeurilor și prevenirea deteriorării mediului și a sănătății umane care ar putea rezulta dintr-o manipulare necorespunzătoare activității de eliminare.

Informații mai detaliate despre punctele de colectare pentru prelucrarea acestui tip de echipament pot fi obținute la autoritățile municipale locale sau la întreprinderile de colectare a gunoiului gospodăresc.

Durata de serviciu 5 ani.

După încheierea duratei de serviciu, contactați un furnizor central de servicii, dacă este necesar.

Produsul este certificat și nu conține substanțe periculoase pentru sănătate, îndeplinește cerințele directivelor UE.

După încheierea duratei sale de serviciu, acest produs trebuie returnat la punctul de colectare corespunzător pentru echipamente electrice și electronice pentru prelucrare și eliminare ulterioară. Asigurarea eliminării corespunzătoare ajută la conservarea resurselor naturale și la prevenirea pierderilor pentru mediu și sănătatea umană care ar putea rezulta din măsuri necorespunzătoare de eliminare.

Informațiile privind adresele centrelor de service, producătorilor, declarații de conformitate cu reglementările tehnice sunt indicate în cardul de garanție sau în alte documente însoțitoare (sau resursele online ale producătorului sau furnizorului).

Eficiența energetică

	clasa energiei de eficacitate	putere consum (Wt)	consum energie pe an (kW*ora)
43UK950	A	70	102
50UK950	A	92	134
55UL950	A	86	126
65UK850	A	123	180