



BOSCH



Зарегистрируйте
свое новое
устройство на MyBosch
сейчас и получите
бесплатные преимущества:

[bosch-home.com/
welcome](https://bosch-home.com/welcome)

Стирально-сушильная машина

WNC254A0ME

[ru] Руководство пользователя и
инструкция по установке

Для получения дополнительной информации см.
Цифровое руководство пользователя.



Содержание

1 Безопасность.....	4	8 Кнопки	26
1.1 Общие указания	4	9 Программы	29
1.2 Использование по назначению.....	4	10 Аксессуары	33
1.3 Ограничение круга пользователей	4	11 Стирка	33
1.4 Безопасный монтаж	5	11.1 Подготовка белья	33
1.5 Безопасная эксплуатация	7	12 Моющие средства и средства	по уходу.....
1.6 Безопасная очистка и техоб- служивание.....	10		33
2 Предотвращение материаль-	ного ущерба	13 Стандартное управление.....	34
	12	13.1 Включение прибора.....	34
3 Защита окружающей среды и	экономика	13.2 Установка программы	34
	13	13.3 Корректировка установок для	программы
3.1 Утилизация упаковки.....	13		34
3.2 Экономия энергии и ресурсов.....	13	13.4 Сохранение установок.....	34
3.3 Режим экономии энергии	14	13.5 Открытие дверцы	35
4 Установка и подключение.....	14	13.6 Загрузка белья	35
4.1 Распаковка прибора.....	14	13.7 Запуск программы	35
4.2 Комплектация.....	14	13.8 Дозагрузка белья	35
4.3 Требования к месту установки	14	13.9 Отмена программы стирки	36
4.4 Снятие транспортировочных креплений	15	13.10 Отмена выполнения про- граммы сушки.....	36
4.5 Подключение прибора к сети	17	13.11 Извлечение белья.....	36
4.6 Выравнивание прибора	18	13.12 Переключение прибора в состояние готовности/режим ожидания.....	36
5 Перед первым использованием..	18	14 Результат сушки.....	36
5.1 Запуск холостого цикла стирки	18	14.1 Изменить результат сушки	37
6 Знакомство с прибором.....	20	15 Блокировка для безопасно-	сти детей
6.1 Прибор	20		37
6.2 Кювета для моющих средств	21	15.1 Активация блокировки для	безопасности детей
6.3 Панель управления.....	21		37
6.4 Логика управления	22	15.2 Деактивация блокировки для	безопасности детей
7 Дисплей.....	23		37

16 Интеллектуальная система дозирования	37	21.3 Повторный ввод прибора в эксплуатацию.....	62
16.1 Заполнение дозаторов жидким моющим средством и кондиционером	37	21.4 Утилизация старого бытового прибора	63
16.2 Использование ячейки для дозирования вручную	38	22 Сервисная служба	63
16.3 Перестановка дозатора 	39	22.1 Номер изделия (E-Nr.), заводской номер (FD) и порядковый номер (Z-Nr.)	63
16.4 Установка базового дозируемого количества	39	22.2 Гарантия на систему «Аква-стоп»	64
17 Home Connect	39	23 Параметры расхода	65
17.1 Установка приложения Home Connect	40	24 Технические характеристики ...	66
17.2 Установка Home Connect	40	25 Сертификат соответствия	67
17.3 Меню Home Connect.....	40		
17.4 Включение Wi-Fi на приборе	40		
17.5 Выключение Wi-Fi на приборе ...	40		
17.6 Сброс настроек сети на приборе	40		
17.7 Дистанционный запуск.....	41		
17.8 Защита данных	41		
18 Базовые установки	41		
18.1 Обзор базовых установок	42		
18.2 Изменение базовых установок	42		
19 Очистка и уход	42		
19.1 Очистка барабана	42		
19.2 Очистка кюветы для моющих средств.....	42		
19.3 Очистка откачивающего насоса	44		
19.4 Очистка впускного отверстия в резиновой манжете	47		
20 Устранение неисправностей	48		
20.1 Экстренная разблокировка	62		
21 Транспортировка, хранение и утилизация	62		
21.1 Демонтаж прибора.....	62		
21.2 Установка транспортировочных креплений.....	62		



1 Безопасность

Соблюдайте следующие указания по технике безопасности.

1.1 Общие указания



- Внимательно прочитайте данное руководство.
- Сохраните инструкцию и информацию о приборе для дальнейшего использования или для передачи следующему владельцу.
- В случае обнаружения повреждений, связанных с транспортировкой, не подключайте прибор.

1.2 Использование по назначению

Используйте прибор только:

- для стирки текстильных изделий, пригодных для машинной стирки, и шерстяных стираемых вручную изделий согласно ярлыку с информацией по уходу.
- с использованием проточной воды и подходящих для машинной стирки универсальных моющих средств и средств для ухода.
- для сушки и освежения текстильных изделий, выстиранных в воде и пригодных для сушильной машины.
- в бытовых условиях и в закрытых помещениях домашних хозяйств.
- на высоте не более 4000 м над уровнем моря.

1.3 Ограничение круга пользователей

Данный прибор может использоваться детьми в возрасте от 8 лет и старше, а также лицами с ограниченными физическими, сенсорными или умственными способностями или с недостатком опыта и/или знаний, если они находятся под присмотром или после получения указаний по безопасному использованию прибора и после того, как они осознали опасности, связанные с неправильным использованием.

Детям запрещено играть с прибором.

Очистку и обслуживание прибора запрещается выполнять детям без надзора взрослых.

Не подпускайте детей младше 3 лет и домашних животных к прибору.

1.4 Безопасный монтаж

⚠ ПРЕДУПРЕЖДЕНИЕ – Опасность поражения электрическим током!

При неквалифицированном монтаже прибор может стать источником опасности.

- ▶ При подключении прибора и его эксплуатации соблюдайте данные, приведенные на фирменной табличке.
- ▶ Прибор можно подключать только к электросети переменного тока через установленную согласно предписаниям розетку с заземлением.
- ▶ Система заземления в домашней электропроводке должна быть установлена согласно предписаниям. Для установки должны использоваться кабели с достаточно большим поперечным сечением проводников.
- ▶ В случае применения устройства защитного отключения допускается использовать только тип с обозначением .
- ▶ Запрещается оснащать прибор внешним переключателем, например, таймером или пультом дистанционного управления.
- ▶ Запрещается подключать прибор к цепи, регулярно включающейся и выключающейся энергоснабжающей организацией.
- ▶ Если прибор встроен, необходимо предусмотреть свободный доступ к вилке сетевого кабеля или, если это невозможно, предусмотреть в стационарной электропроводке специальный выключатель для размыкания всех полюсов согласно условиям монтажа.
- ▶ При установке прибора не допускайте зажатия или повреждения сетевого кабеля.

Поврежденная изоляция сетевого кабеля является источником опасности.

- ▶ Ни в коем случае не допускайте контакта сетевого кабеля с горячими частями прибора или с источниками тепла.

- ▶ Ни в коем случае не допускайте контакта сетевого кабеля с острыми концами или кромками.
- ▶ Запрещается перегибать, заземлять или переоборудовать сетевой кабель.

⚠ ПРЕДУПРЕЖДЕНИЕ – Опасность возгорания!

Использование удлиненного сетевого кабеля и недопустимых адаптеров опасно.

- ▶ Не используйте удлинительные кабели или многоконтактные розетки.
- ▶ Используйте только допущенные производителем адаптеры и сетевые кабели.
- ▶ Если сетевой кабель слишком короткий и более длинного нет в наличии, следует связаться со специализированной электротехнической фирмой, чтобы адаптировать домовую внутреннюю проводку.

⚠ ПРЕДУПРЕЖДЕНИЕ – Опасность травмирования!

Вследствие большого веса прибора при его подъеме возможны травмы.

- ▶ Не поднимайте прибор в одиночку.

⚠ ПРЕДУПРЕЖДЕНИЕ – Опасность удушья!

Дети могут завернуться в упаковочный материал или надеть его себе на голову и задохнуться.

- ▶ Не подпускайте детей к упаковочному материалу.
- ▶ Не позволяйте детям играть с упаковочным материалом.

⚠ ОСТОРОЖНО – Опасность травмирования!

Прибор может вибрировать или перемещаться во время работы.

- ▶ Установите прибор на чистой, ровной и прочной поверхности.
 - ▶ Выровняйте прибор с помощью ножек и уровня.
- Неправильная прокладка шлангов и соединительных кабелей может привести к спотыканию.
- ▶ Прокладывайте шланги и сетевые кабели таким образом, чтобы никто не мог споткнуться о них.

Передвигание прибора за выступающие части, например, за дверцу, может привести к их поломке.

- ▶ Не допускайте передвигание прибора за выступающие части.

⚠ ОСТОРОЖНО – Опасность пореза!

Прикосновение к острым краям прибора может привести к порезам.

- ▶ Не прикасайтесь к острым краям прибора.
- ▶ Надевайте защитные перчатки при установке и транспортировке прибора.

1.5 Безопасная эксплуатация

⚠ ПРЕДУПРЕЖДЕНИЕ – Опасность поражения электрическим током!

Поврежденный прибор или поврежденный сетевой кабель являются источником опасности.

- ▶ Категорически запрещается эксплуатировать поврежденный прибор.
- ▶ Запрещается тянуть за сетевой кабель, чтобы отсоединить прибор от сети электропитания. Вынимайте из розетки вилку сетевого кабеля.
- ▶ В случае повреждения прибора или сетевого кабеля немедленно выньте вилку сетевого кабеля из розетки или отключите предохранитель в блоке предохранителей и закройте водопроводный кран.
- ▶ Обратитесь в сервисную службу. → *Страница 63*

Проникшая в прибор влага может стать причиной поражения током.

- ▶ Используйте прибор только в закрытом помещении.
- ▶ Не пользуйтесь прибором при слишком высокой температуре или влажности.
- ▶ Не используйте для очистки прибора пароочистители, очистители высокого давления, шланги или душевые установки.

⚠ ПРЕДУПРЕЖДЕНИЕ – Риск нанесения вреда здоровью!

Дети могут оказаться запертыми в приборе и подвергнуть свою жизнь опасности.

- ▶ Не устанавливайте прибор за дверью, если она будет мешать свободному открыванию дверцы прибора.
- ▶ На отслуживших приборах отсоедините вилку сетевого кабеля, после чего разрежьте сетевой кабель и приведите в негодность замок дверцы прибора, чтобы дверца более не могла закрываться.

При отжиме объемных водонепроницаемых вещей может возникнуть дисбаланс машины, что может привести к травмам.

- ▶ Запрещено стирать и отжимать в машине объемные водонепроницаемые вещи, такие как одеяла или наматрасники.

⚠ ПРЕДУПРЕЖДЕНИЕ – Опасность удушья!

Дети могут вдохнуть или проглотить мелкие детали, в результате чего задохнуться.

- ▶ Не подпускайте детей к мелким деталям.
- ▶ Не позволяйте детям играть с мелкими деталями.

⚠ ПРЕДУПРЕЖДЕНИЕ – Опасность взрыва!

Угольная пыль или мука, находящиеся вокруг устройства, могут привести к взрыву.

- ▶ Содержите прибор в чистоте во время эксплуатации.

⚠ ПРЕДУПРЕЖДЕНИЕ – Опасность отравления!

Моющие средства и средства по уходу могут вызвать отравление при проглатывании.

- ▶ При случайном попадании вовнутрь организма обратитесь за помощью к врачу.
- ▶ Храните моющие средства и средства по уходу в недоступном для детей месте.

⚠ ПРЕДУПРЕЖДЕНИЕ – Опасность взрыва!

Легковоспламеняющиеся предметы, в частности, зажигалки или спички, могут воспламеняться во время сушки.

- ▶ Перед сушкой удалите все легковоспламеняющиеся предметы из карманов одежды.

Невыстиранные текстильные изделия со следами растворителя, масла, воска, средства для удаления воска, краски, жира или пятновыводителя могут вспыхнуть во время сушки.

- ▶ Запрещается сушить нестиранную одежду в этом приборе.
- ▶ Перед сушкой тщательно промойте одежду горячей водой с моющим средством.
- ▶ Не пользуйтесь прибором, если одежда предварительно очищалась промышленными химикатами.

Если одежда была предварительно обработана воспламеняющимися моющими средствами на основе растворителя, ее сушка может привести к взрыву прибора.

- ▶ Перед стиркой тщательно прополощите предварительно обработанную одежду водой.

⚠ ПРЕДУПРЕЖДЕНИЕ – Опасность возгорания!

В случае досрочного прерывания сушки одежда будет недостаточно охлаждена и может воспламениться.

- ▶ Не останавливайте программу сушки раньше срока.
- ▶ В случае преждевременного прекращения сушки немедленно выньте и расправьте одежду.

⚠ ОСТОРОЖНО – Опасность травмирования!

При вставании или опирании на прибор крышка может сломаться.

- ▶ Не допускайте вставания или опирания на прибор.

При вставании или опирании на открытую дверцу прибор может опрокинуться.

- ▶ Не вставляйте и не опирайтесь на открытую дверцу прибора.
- ▶ Не оставляйте никакие предметы на дверце прибора.

Не касайтесь вращающегося барабана - это может привести к травмам рук.

- ▶ Дождитесь полной остановки барабана.

⚠ ОСТОРОЖНО – Опасность ошпаривания!

Во время стирки при высокой температуре раствор моющего средства сильно нагревается.

- ▶ Не прикасайтесь к горячему раствору моющего средства.

⚠ ОСТОРОЖНО – Опасность химического ожога!

При открывании кюветы для моющих средств возможно вылетание брызг моющего средства и средств по уходу из прибора. Попадание моющих средств в глаза или на кожу может вызывать раздражение.

- ▶ При попадании моющих средств или средств по уходу в глаза или на кожу промойте их большим количеством чистой воды.
- ▶ При случайном попадании вовнутрь организма обратитесь за помощью к врачу.
- ▶ Храните моющие средства и средства по уходу в недоступном для детей месте.

1.6 Безопасная очистка и техобслуживание

⚠ ПРЕДУПРЕЖДЕНИЕ – Опасность поражения электрическим током!

При неквалифицированном ремонте прибор может стать источником опасности.

- ▶ Запрещено технически модифицировать прибор или вносить изменения в его функционал.
- ▶ Ремонтировать прибор разрешается только квалифицированным специалистам.
- ▶ Для ремонта прибора можно использовать только оригинальные запчасти.
- ▶ Во избежание опасностей замена поврежденного сетевого кабеля данного прибора может быть выполнена только производителем или авторизованной им сервисной службой либо лицом, имеющим аналогичную квалификацию.

Проникшая в прибор влага может стать причиной поражения током.

- ▶ Перед выполнением очистки выньте вилку сетевого кабеля из розетки или отключите предохранитель в блоке предохранителей.
- ▶ Не используйте для очистки прибора пароочистители, очистители высокого давления, шланги или душевые установки.

⚠ ПРЕДУПРЕЖДЕНИЕ – Опасность травмирования!

Использование неоригинальных запасных частей и аксессуаров опасно.

- ▶ Используйте только оригинальные запчасти и оригинальные аксессуары производителя.

⚠ ПРЕДУПРЕЖДЕНИЕ – Опасность отравления!

Использование чистящих средств, содержащих растворители, может привести к образованию токсичных паров.

- ▶ Не используйте средства для чистки, в состав которых входят растворители.

2 Предотвращение материального ущерба

ВНИМАНИЕ!

Неправильное обращение с кондиционерами, моющими средствами, средствами по уходу и чистящими средствами может привести к ухудшению работы прибора.

- ▶ Соблюдайте указания производителей по дозированию.

Превышение максимального объёма загрузки ухудшает работу прибора.

- ▶ Соблюдайте и не превышайте максимальный объём загрузки для каждой программы.

→ "Программы", Страница 29

Во время сушки вставки из пеноматериала или резины могут деформироваться или расплавиться.

- ▶ Запрещается сушить текстильные изделия со вставками из пеноматериала или пенорезины.

Безопасность прибора во время транспортировки обеспечивают транспортировочные крепления. Не снятые транспортировочные крепления могут привести к материальному ущербу и повреждению оборудования.

- ▶ Перед вводом в эксплуатацию полностью снимите все транспортировочные крепления и сохраните их.
- ▶ В целях предотвращения повреждений при последующей транспортировке прибора обязательно установите все транспортировочные крепления до начала транспортировки.

Неправильное подключение шланга подачи воды может привести к материальному ущербу.

- ▶ Затяните резьбовые соединения на шланге подачи воды вручную.
- ▶ По возможности подсоедините шланг подачи воды к водопроводному крану напрямую, без использования до-

полнительных соединительных элементов, таких как переходники, удлинители, клапаны и т.п.

- ▶ Корпус клапана шланга подачи воды установлен герметично и не подвергается воздействию внешних сил.
- ▶ Убедитесь, что внутренний диаметр крана составляет не менее 17 мм.
- ▶ Убедитесь, что длина резьбы на соединении с водопроводным краном составляет не менее 10 мм.

Недостаточное или чрезмерное давление воды может отрицательно повлиять на функции прибора.

- ▶ Давление воды в системе водоснабжения должно составлять не менее 100 кПа (1 бар) и не более 1000 кПа (10 бар).
- ▶ Если давление воды превышает указанное максимальное значение, между подключением питьевой воды и комплектом шлангов прибора необходимо установить редуцирующий клапан.
- ▶ Не подключайте прибор к смесителю безнапорного прибора для нагрева воды.

Модифицированные или повреждённые шланги подачи воды могут привести к материальному ущербу и повреждению прибора.

- ▶ Не перегибайте, не пережимайте, не модифицируйте и не обрезайте шланги подачи воды.
- ▶ Используйте только шланги для воды, входящие в комплект прибора, или оригинальные запасные шланги.
- ▶ Не используйте уже бывшие в использовании шланги подачи воды.

Эксплуатация прибора с грязной или слишком горячей водой может привести к материальному ущербу или повреждению прибора.

- ▶ Подключайте прибор только к водопроводной сети холодного водоснабжения.

Неподходящие чистящие средства могут повредить поверхности прибора.

- ▶ Не используйте агрессивные или абразивные чистящие средства.
- ▶ Не используйте чистящие средства с большим содержанием спирта.
- ▶ Не используйте жесткие мочалки или губки.
- ▶ Протирайте прибор только мягкой влажной тряпкой.
- ▶ При контакте с прибором немедленно удалите все остатки моющего средства, распыленных веществ или других загрязнений.

3 Защита окружающей среды и экономия

3.1 Утилизация упаковки

Упаковочные материалы экологически безопасны и могут использоваться повторно.

- ▶ Утилизируйте отдельные части, предварительно рассортировав их.

3.2 Экономия энергии и ресурсов

При соблюдении этих указаний прибор будет расходовать меньше электроэнергии и воды.

Используйте программы с низкими температурами и более длительной продолжительностью стирки, а также соблюдайте максимальный объем загрузки.

- ✓ В этом случае потребление энергии и расход воды будут наиболее эффективными.

Дозируйте моющее средство в зависимости от степени загрязнения белья.

- ✓ Для слабых или обычных загрязнений будет достаточно небольшого количества моющего средства. Соблюдайте рекомендации производителя по дозированию моющего средства.

Температуру стирки белья лёгкой и обычной степени загрязнения можно уменьшить.

- ✓ При более низких температурах прибор потребляет меньше энергии. Для лёгкой или обычной степени загрязнения достаточно более низкие температуры по сравнению с указанными на этикетке.

Если после стирки вы намерены сушить бельё в приборе, необходимо установить максимальную скорость отжима.

- ✓ Чем более сухим будет бельё, тем короче время выполнения программы сушки и ниже расход электроэнергии. При более высокой скорости отжима остаточная влажность в бельё уменьшается, а уровень шума повышается.

Стирайте бельё без предварительной стирки.

- ✓ Предварительная стирка увеличивает продолжительность программы, а также расход электроэнергии и воды.

В данном приборе предусмотрена функция автоматической дозировки.

- ✓ В зависимости от вида текстильных изделий и объёма загрузки система автоматической дозировки устанавливает оптимальное соответствие между потреблением воды и продолжительностью программы.

Прибор оснащен датчиком «AquaSensor» (Аква-сенсор).

- ✓ «AquaSensor» (Аква-сенсор) проверяет степень мутности воды во время полоскания и соответствующим образом регулирует продолжительность и количество полосканий.

3.3 Режим экономии энергии

Если вы не пользуетесь прибором в течение длительного времени, он автоматически переключается в режим экономии электроэнергии.

Режим экономии электроэнергии завершается при повторном использовании прибора.

Если прибор не будет использоваться, он автоматически перейдет в режим ожидания.

4 Установка и подключение

4.1 Распаковка прибора

ВНИМАНИЕ!

Оставшиеся в барабане предметы, не предназначенные для эксплуатации прибора, могут стать причиной материального ущерба и повреждения прибора.

- ▶ Выньте эти предметы и прилагаемые аксессуары из барабана перед использованием.
1. Снимите с прибора весь упаковочный материал и защитную плёнку.
→ *"Утилизация упаковки", Страница 13*
 2. Проверьте прибор на отсутствие видимых повреждений.
 3. Откройте дверцу. → *Страница 35*
 4. Выньте принадлежности из барабана.
 5. Закройте дверцу.

4.2 Комплектация

После распаковки проверьте все детали на отсутствие транспортных повреждений, а также комплектность поставки.

ВНИМАНИЕ!

Эксплуатация с неполным комплектом принадлежностей или с неисправными принадлежностями может повлиять на работу прибора или привести к материальному ущербу и повреждению прибора.

- ▶ Не используйте прибор с неполными комплектными принадлежностями или с неисправными принадлежностями.
- ▶ Перед использованием прибора замените соответствующие принадлежности.
→ *"Аксессуары", Страница 33*

Заметка: На производстве был выполнен функциональный тест прибора. Из-за этого на приборе могут остаться пятна от воды.

В комплект поставки входят:

- Стирально-сушильная машина
- Сопроводительная документация
- Транспортные крепления
→ *"Снятие транспортных креплений", Страница 15*
- Пластиковые наклейки

4.3 Требования к месту установки

ПРЕДУПРЕЖДЕНИЕ

Опасность поражения электрическим током!

Прибор содержит детали под напряжением. Прикосновение к деталям под напряжением опасно.

- ▶ Запрещается эксплуатировать прибор без верхней крышки.

⚠ ПРЕДУПРЕЖДЕНИЕ

Опасность травмирования!

При эксплуатации на цоколе прибор может опрокинуться.

- ▶ Перед началом эксплуатации необходимо установить ножки прибора на цоколь с помощью крепежных планок → Страница 33 производителя.

ВНИМАНИЕ!

Остатки воды могут повредить прибор при замерзании.

- ▶ Не устанавливайте и не эксплуатируйте прибор на открытом воздухе и/или в местах, где существует угроза замерзания.

Остатки воды могут выливаться при наклоне прибора под углом более 40°, что может привести к материальному ущербу.

- ▶ Наклоняйте прибор с осторожностью.
- ▶ Транспортируйте прибор в вертикальном положении.

Место установки	Требования
<p>Подставка</p> 	<p>Закрепите прибор с помощью специальных накладок → Страница 33.</p>
<p>Деревянная опора</p> 	<p>Установите прибор на надежно привинченную к полу влагозащищенную деревянную подставку (толщиной не менее 30 мм).</p>

Место установки	Требования
<p>Кухонный гарнитур</p> 	<p>Прибор можно устанавливать в нишу только под сплошной столешницей, жёстко закреплённой на соседних шкафчиках. Требуемая ширина ниши: 60 см.</p>
<p>На стене</p> 	<p>Не прокладывайте сетевые кабели и шланги между стеной и прибором.</p>

4.4 Снятие транспортировочных креплений

Безопасность прибора во время транспортировки обеспечивают транспортировочные крепления на задней стенке прибора.

Заметка: Храните винты транспортировочных креплений и втулки в надёжном месте для использования при последующей транспортировке.

→ "Установка транспортировочных креплений", Страница 62

1. Извлеките шланги из креплений.

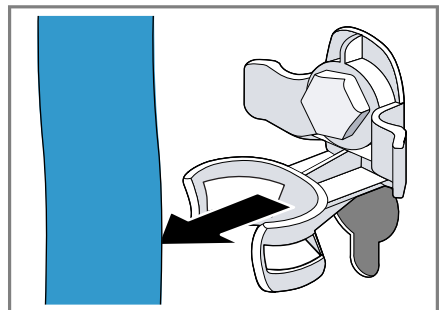

ru Установка и подключение

2. Выверните ① и снимите ② винты всех 4 транспортировочных креплений при помощи гаечного ключа на 13.

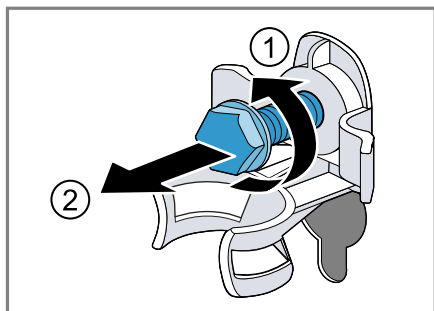

3. Извлеките сетевой кабель из крепления.

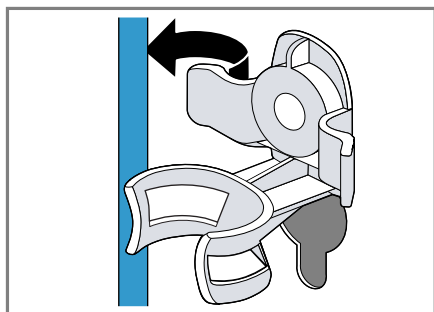

4. Снимите 4 втулки.

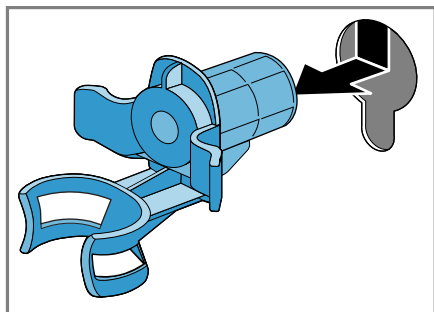

5. Закройте шляпки винтов 4 пластиковыми накладками.

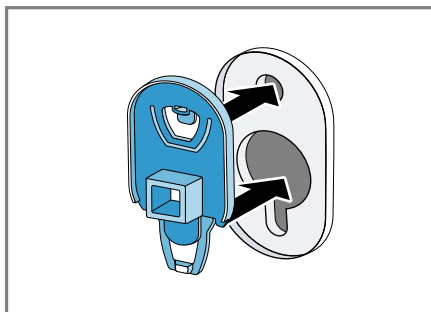

6. Сдвиньте 4 пластиковые наклейки вниз.

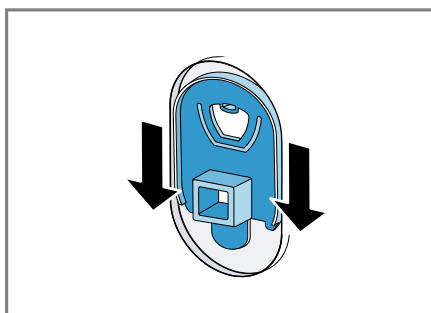

Заметка: Для установки транспортировочных креплений на прибор в целях транспортировки выполните эти действия в обратном порядке.

4.5 Подключение прибора к сети

Шланг подачи воды подсоедините к водопроводному крану

⚠ ПРЕДУПРЕЖДЕНИЕ Опасность поражения электрическим током!

Прибор содержит детали под напряжением. Прикосновение к деталям под напряжением опасно.

- ▶ Не погружайте в воду электрический клапан AquaStop.

1. Подключите шланг подачи воды к водопроводному крану (26,4 мм = 3/4").

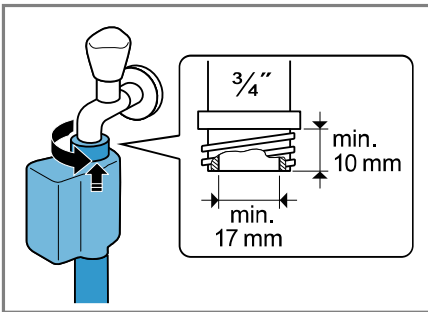

2. Осторожно откройте водопроводный кран и убедитесь в герметичности точек соединения.

Варианты подключения слива воды

Эта информация поможет вам подключить прибор к канализации.

ВНИМАНИЕ!

При откачивании сливной шланг находится под давлением и может отсоединиться от установленного места подключения.

- ▶ Обезопасьте сливной шланг от случайного отсоединения.

Заметка: Учитывайте высоту откачивания.

Диапазон высот откачивания составляет: мин. 60 см, макс. 100 см

Сифон

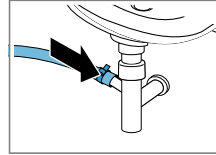

Зафиксируйте соединение хомутом (24-40 мм).

Раковина

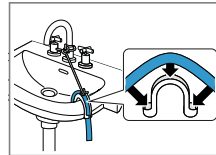

Зафиксируйте и закрепите сливной шланг скобой.
→ "Аксессуары",
Страница 33

Пластиковая трубка с резиновой муфтой

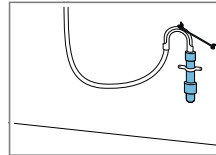

Зафиксируйте и закрепите сливной шланг скобой.
→ "Аксессуары",
Страница 33

Подключение прибора к электросети

Заметка: Для эксплуатации данного прибора электропроводка в домашних условиях должна соответствовать местным законодательным требованиям и правилам техники безопасности и должна быть оснащена устройством защитного отключения.

1. Вставьте вилку сетевого кабеля прибора в розетку, расположенную вблизи прибора.

Параметры подключения прибора содержатся в разделе технических данных → Страница 66.

2. Проверьте прочность подключения вилки сетевого кабеля.

4.6 Выравнивание прибора

Чтобы снизить уровень шума и вибрации и предотвратить перемещение прибора, правильно выровняйте прибор.

1. Отверните контргайки по часовой стрелке при помощи гаечного ключа на 17.

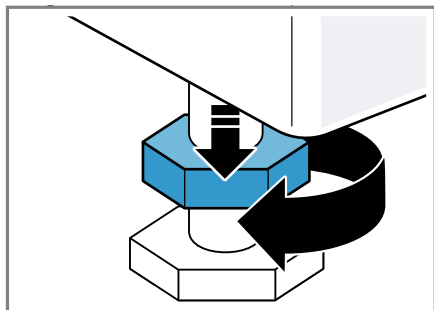

2. Выравнивание прибора осуществляется путем вворачивания и выворачивания регулируемых ножек. Проверьте выравнивание по уровню.

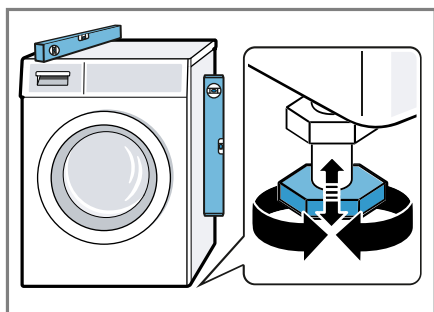

Все ножки прибора должны прочно стоять на полу.

3. Затяните контргайки ключом на 17 таким образом, чтобы они плотно прилегали к корпусу прибора.

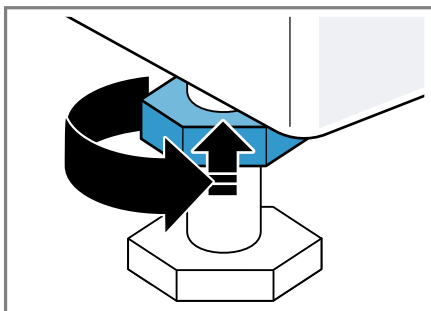

При этом придерживайте ножку и не переставляйте ее по высоте.

5 Перед первым использованием

Подготовьте прибор к использованию.

5.1 Запуск холостого цикла стирки

Перед отправкой с завода прибор прошел функциональную проверку. Чтобы слить воду, оставшуюся после проверки, выполните первую стирку без белья.

1. Нажмите .

Процесс включения занимает несколько секунд.

2. Выберите программу **Cottons 90° C (Хлопок 90° C)**.
3. Закройте дверцу.
4. Выдвиньте кювету для моющих средств.

5. Вручную добавьте универсальное моющее средство с кислородным отбеливателем в ячейку для дозирования.

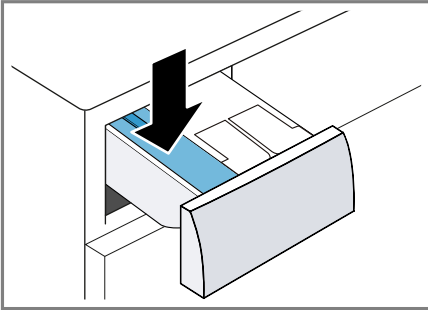

Во избежание пенообразования для слабо загрязненного белья используйте только половину рекомендованного количества моющего средства. Не используйте моющее средство для стирки шерсти или деликатного белья.

6. Задвиньте кювету для моющих средств на место.
7. Для запуска программы нажмите ▶||.
- ✓ На дисплее отображается оставшееся время выполнения программы.
 - ✓ По окончании программы на дисплее отображается: "End".
8. Запустите первую стирку или нажмите ⏻, чтобы перевести прибор в режим ожидания (Standby).
- "Стандартное управление",
Страница 34

6 Знакомство с прибором

6.1 Прибор

Здесь приведен обзор составных частей прибора.

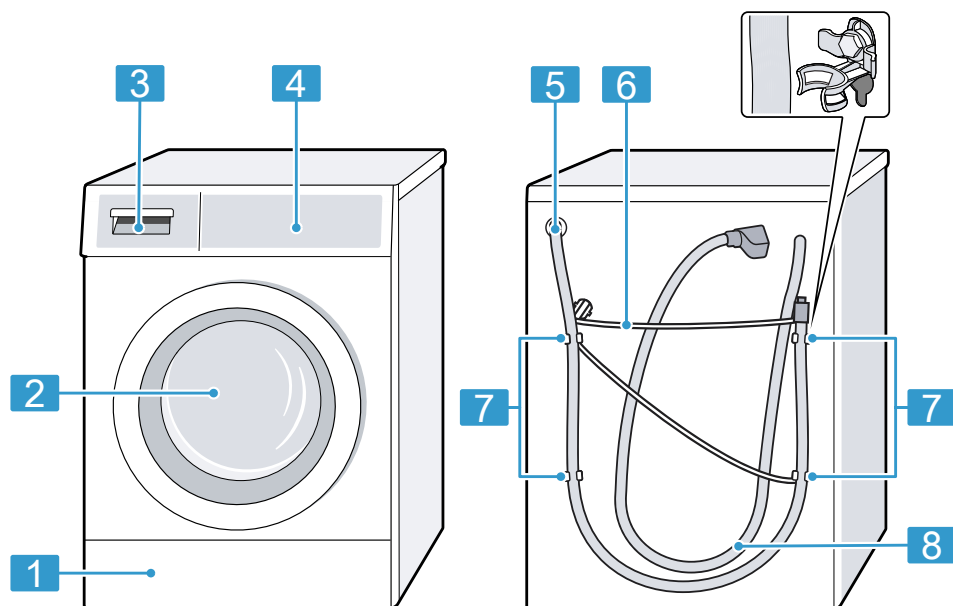

В зависимости от типа прибора отдельные детали на рисунке могут отличаться, например, по цвету и форме.

1 Крышка для техобслуживания откачивающего насоса
→ Страница 44

2 Дверца

3 Кювета для моющих средств
→ Страница 21

4 Панель управления
→ Страница 21

5 Сливной шланг → Страница 17

6 Сетевой кабель → Страница 17

7 Транспортировочные крепления
→ Страница 15

8 Шланг подачи воды
→ Страница 17

6.2 Кювета для моющих средств

Заметка: Соблюдайте указания производителя по использованию и дозированию моющих средств и средств по уходу, а также учитывайте описание программ.

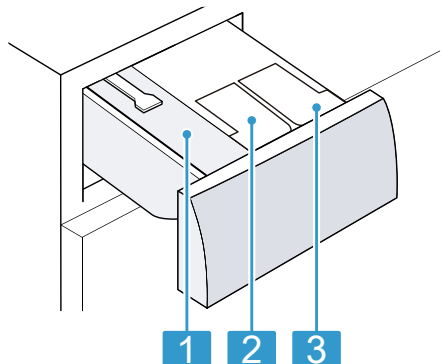

-
- 1** Ячейка для дозирования вручную
→ "Использование ячейки для дозирования вручную", Страница 38
-
- 2** ☒ / Ⓞ: дозатор для кондиционера или жидкого моющего средства
→ "Интеллектуальная система дозирования", Страница 37
-
- 3** Ⓞ: дозатор для жидких моющих средств
→ "Интеллектуальная система дозирования", Страница 37
-

6.3 Панель управления

Настроить все функции прибора и получить информацию о его рабочем состоянии можно через панель управления.

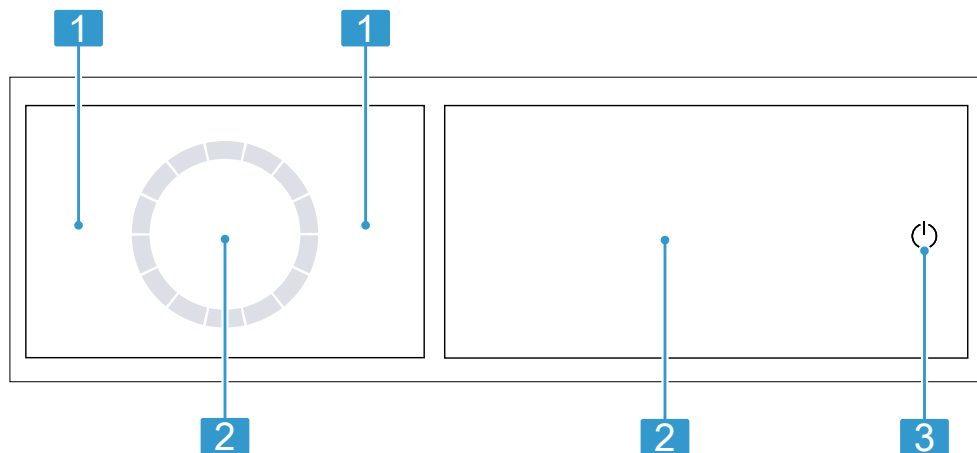

-
- 1** Программы → Страница 29
-

2 Кнопки и дисплей
→ Страница 23

3 Кнопки → Страница 26

6.4 Логика управления

Некоторые зоны дисплея действуют как кнопки и реагируют на касание. Активация, деактивация или изменение установок происходит путем нажатия кнопок. Активированные установки выделяются на дисплее светлым цветом.

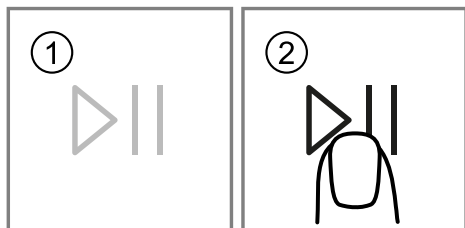

ВНИМАНИЕ!

Воздействие на дисплей с применением силы может привести к его повреждению.

- ▶ Не касайтесь дисплея острыми предметами.
- ▶ Не нажимайте на дисплей колющими или режущими предметами.

Отображение или скрытие дополнительных кнопок

Некоторые кнопки скрыты для сокращения количества элементов индикации на дисплее. Когда на дисплее отображаются дополнительные кнопки, вы можете активировать или деактивировать соответствующие настройки.

1. Чтобы просмотреть дополнительные кнопки, однократно нажмите **More**.

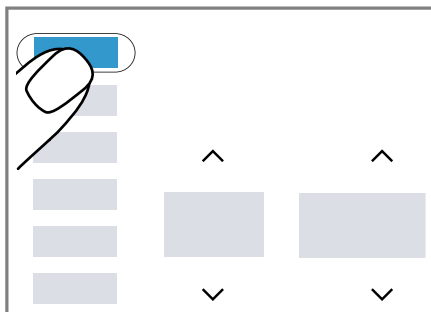

- ✓ На дисплее отображаются все дополнительные кнопки.

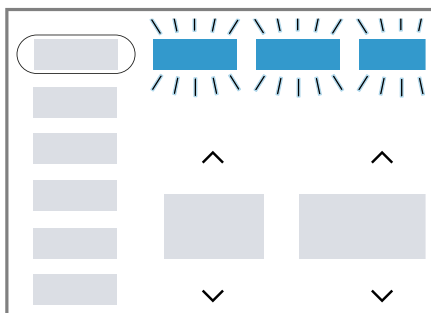

2. Чтобы скрыть дополнительные кнопки, снова однократно нажмите **More**.

Изменение установочных значений

При активации определенных настроек на дисплее отображаются кнопки выбора, и вы можете изменить установочное значение.

- ▶ Нажмите на кнопки выбора
→ Страница 26.

На дисплее отображается установочное значение.

7 Дисплей



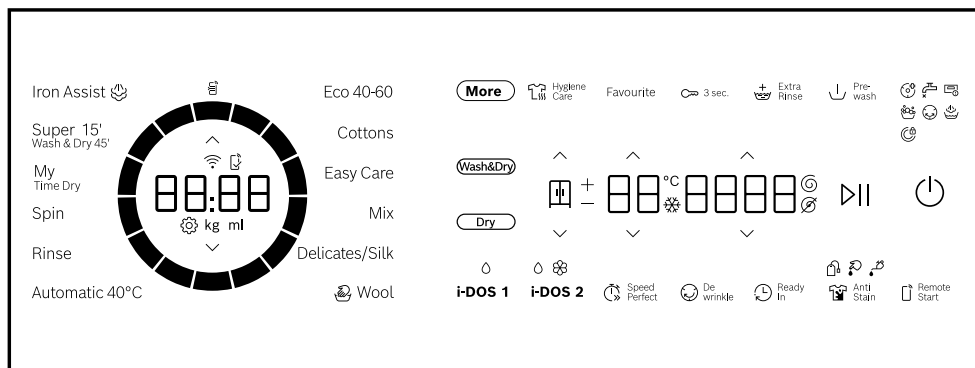







На дисплее отображаются текущие установочные значения, опции для выбора или текстовые указания.







Пример индикации на дисплее

Индикация	Описание
0:40 ¹	Предположительная продолжительность программы или оставшееся время выполнения программы в часах и минутах.
8h ¹	Время окончания программы → "Кнопки", Страница 26
6,0 ¹	Рекомендация по максимальному объему загрузки для установленной программы в кг.
∅ - 1400 Ⓞ	Установленная скорость отжима в об/мин. → "Кнопки", Страница 26 ∅: без отжима, только слив
☼ - 90	Установленная температура в °C. → "Кнопки", Страница 26 ☼ (холодная)
End	Статус программы: Завершение программы
👉	Статус программы: Уменьшение сминания и устранение запаха
😊	Статус программы: Защита от сминания
☼	Результат сушки активирован.
☼ +	Результат сушки активирован.
☼ -	Результат сушки активирован.
👉	Вид пятен «Кровь» активирован.
👉	Вид пятен «Жир пищевой/масло» активирован.

¹ Пример







Индикация	Описание
	Вид пятен «Чай» активирован.
	Изменение базовых установок.
	мигает: Требуется очистка барабана. Выполните программу Cottons 90°C (Хлопок 90°C) для очистки и ухода за барабаном и баком для раствора моющего средства. → <i>"Очистка барабана", Страница 42</i>
	<ul style="list-style-type: none"> ■ горит: прибор подключен к домашней сети по Wi-Fi. ■ мигает: прибор пытается подключиться к домашней сети по Wi-Fi. → <i>"Home Connect", Страница 39</i>
	Установки, которые невозможно задать на приборе, можно установить в приложении Home Connect. Дополнительную информацию можно найти в приложении Home Connect.
	<ul style="list-style-type: none"> ■ горит: интеллектуальная система дозирования жидких моющих средств активирована. ■ мигает: не достигнут минимальный уровень заполнения соответствующего дозатора. → <i>"Интеллектуальная система дозирования", Страница 37</i> ◊ (Жидкое моющее средство)
 	<ul style="list-style-type: none"> ■ горит: интеллектуальная система дозирования жидких моющих средств или кондиционера активирована. ■ мигает: не достигнут минимальный уровень заполнения соответствующего дозатора. → <i>"Интеллектуальная система дозирования", Страница 37</i> ◊ (Жидкое моющее средство) ⊗ (Кондиционер)
50 ml ¹	Базовое дозируемое количество моющего средства или кондиционера. → <i>Страница 39</i>
:	мигает: программа была приостановлена в результате срабатывания системы контроля напряжения из-за недопустимого понижения или повышения напряжения. → <i>"Мигает .:", Страница 50</i> Заметка: Программа будет возобновлена, когда напряжение снова будет достаточным.
	Прибор распознал слишком много пены. →  , <i>Страница 51</i>

¹ Пример







Индикация	Описание
	<ul style="list-style-type: none"> ■ горит: дверца заблокирована. <ul style="list-style-type: none"> – Можно разблокировать дверцу для дозагрузки белья. <ul style="list-style-type: none"> → "Дозагрузка белья", Страница 35 – Можно прервать выполнение программы для открытия дверцы. <ul style="list-style-type: none"> → "Отмена программы стирки", Страница 36 ■ мигает: дверца не закрыта.
	<ul style="list-style-type: none"> ■ Нет давления воды. <ul style="list-style-type: none"> → "E:30 / -10 и/или ", Страница 49 ■ Слишком низкое давление воды в водопроводном кране.
	<p>Кювета для моющих средств не задвинута полностью. →  ", Страница 50</p>
E:35 / -10 ¹	<p>Код ошибки, индикация ошибки, сигнал. → "Устранение неисправностей", Страница 48</p>
¹ Пример	

8 Кнопки

Выбор установок программы зависит от выбранной программы.



Кнопка	Выбор	Описание
 (Сетевой выключатель)	<ul style="list-style-type: none"> ■ включить ■ Режим готовности/ожидания ■ Повторное включение прибора 	<p>Включите прибор или переключите в режим готовности/ожидания.</p> <p>Если панель управления не реагирует, нажмите и удерживайте  около 5 секунд, чтобы перезапустить прибор.</p> <p>→ "Прибор не работает.", Страница 52</p>
 	Выбор нескольких установок	Для изменения установок нажимайте кнопку  или  до тех пор, пока на дисплее не появится необходимая установка.
	 - 90	Установите температуру. Установленная температура в °С.
	 - 1400	Изменить скорость отжима или отключить отжим. Установленная скорость отжима в об/мин. В результате установки  вода сливается и отжим отключается. Белье остается в барабане мокрым.
	<ul style="list-style-type: none"> ■ Запустить ■ Отменить ■ Приостановить 	Запустите, отмените или приостановите программу.
 Ready in	до 24 часов	Установите время окончания программы. Продолжительность программы определена в виде заданного количества часов. После запуска программы отображается продолжительность программы.
More	<ul style="list-style-type: none"> ■ Отображение или скрытие дополнительных кнопок 	<ul style="list-style-type: none"> ■ Коротким нажатием кнопки можно установить скрытие или отображение кнопок. <p>→ "Отображение или скрытие дополнительных кнопок", Страница 22</p>
More	Выбор нескольких установок	→ "Базовые установки", Страница 41
 Speed Perfect	<ul style="list-style-type: none"> ■ Активация ■ Деактивация 	<p>Активируйте или деактивируйте сокращенную продолжительность программы.</p> <p>Заметка: Расход электроэнергии повышается. Это не влияет на результат стирки.</p>

Кнопка	Выбор	Описание
 Prewash	<ul style="list-style-type: none"> ■ активировать ■ деактивировать 	<p>Активировать или деактивировать предварительную стирку, например, для стирки сильно загрязненного белья.</p> <p>Заметка: Если интеллектуальная система дозирования активирована, моющее средство автоматически дозируется для предварительной и основной стирки. Если интеллектуальная система дозирования деактивирована, внесите моющее средство для предварительной стирки непосредственно в барабан, а для основной стирки – в отсек ручного дозирования.</p> <p>→ "Кювета для моющих средств", Страница 21</p>
 Extra Rinse	<ul style="list-style-type: none"> ■ активировать ■ деактивировать 	<p>Активировать или деактивировать дополнительный цикл полоскания.</p> <p>Рекомендовано при чувствительной коже или в регионах с очень мягкой водой.</p>
 3 sec.	<ul style="list-style-type: none"> ■ Активировать ■ Деактивировать 	<p>→ "Блокировка для безопасности детей", Страница 37</p>
Favourite	<ul style="list-style-type: none"> ■ Сохранить ■ Установить 	<p>Чтобы сохранить индивидуальные установки программ, удерживайте кнопку нажатой в течение примерно 3 секунд.</p> <p>→ "Сохранение установок", Страница 34</p> <p>При однократном нажатии кнопки программа устанавливается с индивидуальными установками.</p>
 Hygiene Care	<ul style="list-style-type: none"> ■ активировать ■ деактивировать 	<p>Активируйте или деактивируйте бережную предварительную обработку сухого белья горячим воздухом до 65° С для повышенных гигиенических требований.</p> <p>После предварительной обработки горячим воздухом текстильные изделия стираются при более низкой температуре.</p> <p>Заметка: Подсветка барабана остается активной до 10 минут после запуска программы.</p>
 De wrinkle	<ul style="list-style-type: none"> ■ активировать ■ деактивировать 	<p>Активация или деактивация уменьшения сминания.</p> <p>Для минимизации сминания ткани по окончании программы подается теплый пар и белье регулярно перемещается в барабане.</p>

Кнопка	Выбор	Описание
 Anti Stain	Выбор нескольких установок	Выберите тип пятен. Температура, движение барабана и время замачивания будут адаптированы к типу пятен.
i-DOS 1	<ul style="list-style-type: none"> ■ активировать ■ деактивировать ■ Установка базового дозируемого количества 	Кратковременное нажатие клавиши активирует или деактивирует интеллектуальную систему дозирования жидких моющих средств  . Удерживая кнопку нажатой в течение прим. 3 секунд, можно отрегулировать базовое дозируемое количество. → <i>Страница 39</i>
i-DOS 2	<ul style="list-style-type: none"> ■ активировать ■ деактивировать ■ Перестановка дозатора ■ Установка базового дозируемого количества 	Кратковременное нажатие кнопки активирует или деактивирует интеллектуальную систему дозирования кондиционера  или жидких моющих средств  . Удерживая кнопку нажатой в течение прим. 3 секунд, можно настроить дозатор  или отрегулировать базовое дозируемое количество. → <i>"Интеллектуальная система дозирования", Страница 37</i>
Dry	<ul style="list-style-type: none"> ■ активировать ■ деактивировать 	Активируйте или деактивируйте сушку без предварительной стирки.
Wash&Dry	<ul style="list-style-type: none"> ■ активировать ■ деактивировать 	Активируйте стирку с последующей сушкой.
	<ul style="list-style-type: none"> ■  - ■  ■  + 	Результат сушки устанавливает степень влажности или сухости белья по окончании программы.
 Remote Start	<ul style="list-style-type: none"> ■ Активировать ■ Деактивировать ■ Открыть меню Home Connect 	→ <i>"Дистанционный запуск", Страница 41</i>

9 Программы



Заметка: На этикетках по уходу за бельём приведена дополнительная информация по выбору программы.

Программа	Описание	макс. загрузка кг	Макс. загрузка (кг)
		Стирка	Режим просушивания
Cottons (Хлопок)	<p>Стирка прочных текстильных изделий из хлопка, льна и смешанных волокон.</p> <p>Подходит в качестве короткой программы для белья средней степени загрязнения, если активировано  Speed Perfect.</p> <p>Программные установки:</p> <ul style="list-style-type: none"> ■ макс. 90 °C ■ макс. 1400 об/мин 	10,0 5,0 ¹	6,0
Eco 40-60 (Эко 40-60)	<p>Стирка текстильных изделий из хлопка, льна и смешанных волокон.</p> <p>Заметка: Текстильные изделия, которые, в соответствии с информацией на этикетке, можно стирать при температуре от 40 °C  до 60 °C , можно стирать вместе.</p> <p>Эффект стирки соответствует самому высокому классу стирки в соответствии с требованиями законодательства.</p> <p>Для этой программы температура стирки регулируется автоматически в зависимости от загрузки, чтобы достичь оптимальной энергоэффективности и наилучшего результата стирки. Температуру стирки изменить нельзя.</p> <p>Программные установки:</p> <p>Заметка: В этой программе нельзя установить температуру, она устанавливается автоматически.</p> <ul style="list-style-type: none"> ■ макс. - °C ■ макс. 1400 об/мин 	10,5	6,0

¹  Speed Perfect активировано

² Сушка невозможна



³ Стирка невозможна

Программа	Описание	макс. загрузка кг	Макс. загрузка (кг) Режим просушивания
Delicates/Silk (Тонкое бельё/Шёлк)	<p>Стирка деликатных текстильных изделий, предназначенных для стирки, из шелка, вискозы и синтетики.</p> <p>Используйте средство для стирки тонкого белья или шелка.</p> <p>Заметка: Стирайте особенно деликатные текстильные изделия или изделия с крючками, пуговицами или скобами в сетке для белья.</p> <p>Программные установки:</p> <ul style="list-style-type: none"> ■ макс. 40 °C ■ макс. 800 об/мин 	2,0	— ²
 Wool(Шерсть)	<p>Стирка текстильных изделий из шерсти или с шерстью в составе, пригодных для ручной или машинной стирки.</p> <p>Чтобы избежать усадки белья, барабан очень бережно перемещает текстильные изделия, выдерживая длинные паузы.</p> <p>Используйте средство для стирки шерсти.</p> <p>Программные установки:</p> <ul style="list-style-type: none"> ■ макс. 40 °C ■ макс. 800 об/мин 	2,0	1,0
Rinse (Полоскание)	<p>Полоскание с последующим отжимом и сливом воды.</p> <p>Программные установки: макс. 1400 об/мин</p>	—	—
Spin (Отжим)	<p>Отжим и слив воды.</p> <p>Не используйте кондиционер.</p> <p>Программные установки: макс. 1400 об/мин</p>	—	—
 (App)	<p>Выберите дополнительные программы непосредственно через приложение Home Connect.</p> <p>Описание программ приведено в приложении Home Connect.</p>	—	—

¹  **Speed Perfect** активировано

² Сушка невозможна

³ Стирка невозможна

Программа	Описание	макс. загрузка кг	Макс. загрузка (кг)
	<p>Заметка: Ваш прибор должен быть подключен к домашней сети и зарегистрирован в вашем приложении Home Connect. → "Home Connect", Страница 39</p>		Режим просушивания
Automatic 40°C (Авто)	<p>Стирка прочных текстильных изделий из хлопка, синтетики и смешанных волокон. Степень загрязнения и тип ткани определяются автоматически. Процесс стирки регулируется.</p> <p>Заметка: В этой программе нельзя установить температуру и скорость отжима, она устанавливается автоматически. Температура составляет макс. 40 °C. Скорость отжима составляет макс. 1400 об/мин.</p>	6,0	— ²
Iron Assist 	<p>Разгладьте заломы и устраните посторонние запахи от костюмов, рубашек, пуховых изделий, верхней одежды, а также изделий из шерсти, кашемира и шелка.</p> <p>Рекомендация: По завершении программы сразу же взвлеките изделия, чтобы избежать сминания.</p> <p>Примечания</p> <ul style="list-style-type: none"> ■ Текстильные изделия не просушиваются и не простирываются. ■ Если вы часто используете программу Iron Assist , не выполняя в перерывах стирку, в приборе может появиться запах. 	— ³	1,0
My Time Dry (Сушка по времени)	<p>Сушка текстильных изделий из синтетических и смешанных волокон. Программа с регулируемой продолжительностью.</p>	— ³	6,0
Super 15' Wash & Dry 45' (Супер 15'/ Стирка & Сушка 45')	<p>Стирка и сушка текстильных изделий из хлопка, льна, синтетических и смешанных волокон. Подходит для тонких или легких рубашек, футболок или спортивной одежды. Короткая программа для небольших партий легко загрязненного белья.</p>	2,0	1,0

¹  **Speed Perfect** активировано

² Сушка невозможна

³ Стирка невозможна

Программа	Описание	макс. загрузка кг	Макс. загрузка (кг)
	<p>Заметка: Если вы хотите только простирать бельё и не сушить его, нажмите Wash&Dry.</p> <p>Программные установки:</p> <ul style="list-style-type: none"> ■ макс. 40 °C ■ макс. 1400 об/мин 		Режим просушивания
Mix (Смешанное бепьё)	<p>Стирка текстильных изделий из хлопка, льна, синтетических и смешанных волокон.</p> <p>Подходит для белья легкой степени загрязнения.</p> <p>Рекомендация: Программа с оптимизированным расходом энергии и времени, благодаря гибридной технологии.</p> <p>Программные установки:</p> <ul style="list-style-type: none"> ■ макс. 60 °C ■ макс. 1400 об/мин 	4,0	2,5
Easy Care (Синтетика)	<p>Стирка текстильных изделий из синтетических и смешанных волокон.</p> <p>Подходит для белья легкой степени загрязнения.</p> <p>Рекомендация: Программа с оптимизированным расходом энергии и времени, благодаря гибридной технологии.</p> <p>Программные установки:</p> <ul style="list-style-type: none"> ■ макс. 60 °C ■ макс. 1400 об/мин 	4,0	2,5
<p>¹  Speed Perfect активировано</p> <p>² Сушка невозможна</p> <p>³ Стирка невозможна</p>			

10 Аксессуары

Используйте оригинальные аксессуары. Они адаптированы к данному прибору.

	Применение	Номер для заказа
Удлинитель шланга подачи воды	Удлинитель шланга подвода воды / шланга Aquastop (2,50 м).	WMZ2381
Накладки для крепления	Повышение устойчивости прибора.	WMZ2200
Колено	Фиксация сливного шланга.	00655300
Средство для очистки стиральной машины	Чистящее средство для ухода за внутренними компонентами прибора.	00311929

11 Стирка

11.1 Подготовка белья

ВНИМАНИЕ!

Предметы, оставленные в белье, могут повредить бельё и барабан.

- ▶ Удалите все предметы из карманов одежды.

Заметка

Для защиты прибора и белья подготовьте белье.

- Вычистите землю и песок
- Рассортируйте белье по цвету и типу ткани, учитывая информацию на этикетках по уходу за изделиями
- Застегните застёжки на молниях, липучках, а также крючки и пуговицы
- Свяжите тканевые ремни, ленты и шнуры
- Снимите ролики и металлические полочки со штор
- стирайте небольшие изделия или вещи из деликатных тканей в мешке-сетке для стирки
- Старайтесь стирать большие и маленькие изделия вместе
- Белье со свежими пятнами стирайте сразу

- Предварительно обработайте белье с застарелыми пятнами и постирайте несколько раз
- Кладите белье в барабан в расправленном виде
- Отожмите изделия перед сушкой
- Белье, предварительно обработанное хлорсодержащим отбеливателем, следует несколько раз прополоскать перед загрузкой в барабан

12 Моющие средства и средства по уходу

Информация производителя об использовании и дозированию приведена на упаковке.

Примечания

- используйте только жидкие моющие средства, которые могут стекать в машину самостоятельно
- Не смешивайте различные жидкие моющие средства
- Не смешивайте моющее средство и кондиционер
- Не используйте средств с истекшим сроком годности, а также сильно загустевшие продукты.

ru Стандартное управление

- не используйте средства, в состав которых входят растворители, едкие или газообразующие средства
- не используйте хлоросодержащие отбеливатели
- Экономно применяйте красители, если разъедают поверхности из нержавеющей стали
- Ни в коем случае не используйте в приборе средства для обесцвечивания
- Не добавляйте уксус в дозатор
→ Страница 37 для интеллектуальной системы дозирования

13 Стандартное управление

13.1 Включение прибора

Заметка: После подключения к электросети при первом включении прибора процесс приведения в рабочий режим занимает до одной минуты.

Требование: Прибор установлен и подключен надлежащим образом.

→ "Установка и подключение",
Страница 14

- ▶ Нажмите .

Процесс включения занимает несколько секунд.

- ✓ При выполнении функционального теста раздаются звуковые сигналы.

Заметка: Подсветка барабана гаснет автоматически.

13.2 Установка программы

1. Нажмите на необходимую программу.

→ "Программы", Страница 29

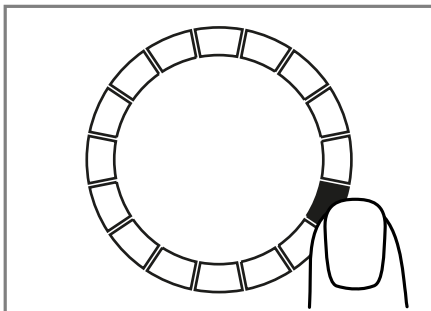

2. При необходимости отрегулируйте установки программ. → Страница 34

13.3 Корректировка установок для программы

Требование: Программа установлена.

→ "Установка программы", Страница 34

- ▶ Настройте программные установки.
→ "Кнопки", Страница 26

Учитывайте информацию по теме Логика управления → Страница 22.

Примечания

- Выбранные установки не сохраняются постоянно для программы.
- Установка сохраняется при активации или деактивации интеллектуальной системы дозирования.

13.4 Сохранение установок

Можно сохранить индивидуальные установки как «Избранные».

Требования

- Программа установлена.
→ "Установка программы",
Страница 34
- Установки для программы изменены.
→ "Корректировка установок для программы", Страница 34

- ▶ В течение 3 секунд нажмите и удерживайте **Favourite**.

Для вызова сохраненной программы нажмите **Favourite**.

Заметка: Для перезаписи сохраненной программы повторите операции.

13.5 Открытие дверцы

1. Надавите на край дверцы.

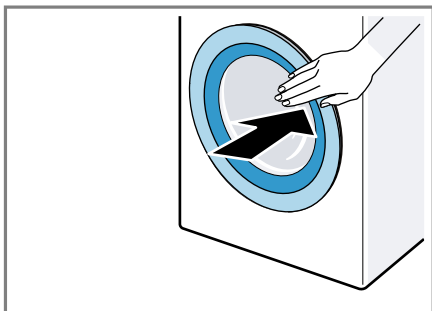

2. Откройте дверцу.

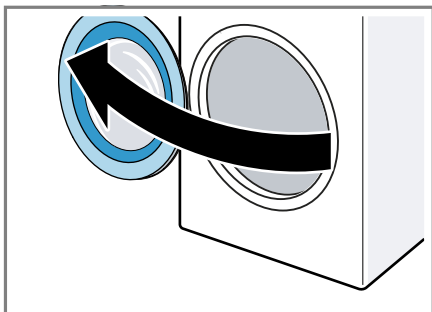

13.6 Загрузка белья

Заметка: Для предотвращения сминания учитывайте максимальную загрузку для программы.

→ "Программы", Страница 29

Требования

- Белье подготовлено и отсортировано.
→ "Стирка", Страница 33
- Барабан пуст.

1. Откройте дверцу.
→ "Открытие дверцы", Страница 35
2. Загрузите белье в барабан.
3. Закройте дверцу.
Убедитесь, что белье не зажато дверцей.

13.7 Запуск программы

Заметка: Если интеллектуальная система дозирования активирована, убедитесь, что дозатор заполнен

→ Страница 37 и установлено базовое дозируемое количество → Страница 39.

Требование: Программа установлена.

→ "Установка программы", Страница 34

- ▶ Нажмите **▶II**.
- ✓ Барабан вращается, и выполняется контроль загрузки, что может занять до 2 минут. После этого начинается поступление воды.
- ✓ На дисплее отображается время выполнения и время окончания программы.
- ✓ По окончании программы на дисплее отображается: "End".

Заметка: Если не вынуть белье по окончании программы, через 15 минут запускается функция уменьшения сминания ткани. Она выполняется около 30 минут. Нажмите на дисплей, чтобы отменить выполнение функции уменьшения сминания и вынуть белье.

13.8 Дозагрузка белья

После запуска программы вы можете доложить или вынуть белье в зависимости от статуса программы.

1. Нажмите **▶II**.

Прибор останавливается при выполнении стирки.

В процессе сушки прибор проверяет, можно ли доложить белье.

ru Результат сушки

Заметка: При дозагрузке вещей соблюдайте указания на дисплее.

→ "Дисплей", Страница 25

1. Откройте дверцу.
→ "Открытие дверцы", Страница 35
2. Загрузите или выньте белье.
3. Закройте дверцу.
4. Нажмите **▶▶**.

13.9 Отмена программы стирки

1. Нажмите **▶▶**.
2. Откройте дверцу.

При высоком уровне воды и высокой температуре дверца остается закрытой согласно требованиям безопасности.

- При высокой температуре запустите программу **Rinse (Полоскание)**.
- При высоком уровне воды запустите программу **Spin (Отжим)** или установите подходящую программу для слива.

→ "Программы", Страница 29

3. Выньте белье. → Страница 36

13.10 Отмена выполнения программы сушки

- ▶ Нажмите **▶▶**.

Процесс охлаждения начинается автоматически примерно через 30 секунд, белье охлаждается во время вращения барабана. После этого дверца автоматически разблокируется.

13.11 Извлечение белья

1. Откройте дверцу.
→ "Открытие дверцы", Страница 35
2. Выньте белье из барабана.

13.12 Переключение прибора в состояние готовности/режим ожидания

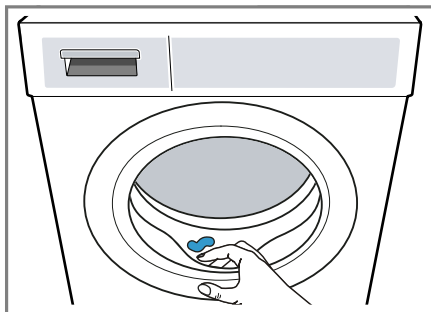

1. Нажмите **⏻**.
2. Вытрите резиновую манжету насухо и удалите посторонние предметы.



3. Оставьте дверцу прибора и кювету для моющих средств открытыми, чтобы остаточная жидкость могла высохнуть.

14 Результат сушки





В некоторых программах предусмотрен результат сушки. Результат сушки устанавливает степень влажности или сухости текстильных изделий по окончании программы.

Результат сушки	Описание
 +	Для многослойных, плотных текстильных изделий, требующих длительной сушки.
	Для однослойных текстильных изделий.
 -	Для однослойных текстильных изделий. По завершении программы текстильные изделия слегка влажные. Во избежание об-

Результат сушки	Описание
	разования заломов следует прогладить или развесить текстильные изделия.

14.1 Изменить результат сушки

В некоторых программах можно изменить результат сушки, чтобы текстильные изделия были более сухими или более влажными.

1. Установить программу стирки и сушки или сушки. → *Страница 29*
- ✓ На дисплее появится индикация заданного результата сушки.
2. Нажмите  .
- ✓ На дисплее появляется индикация:  +,  или  -.

15 Блокировка для безопасности детей

Защитите свой прибор от непреднамеренного использования.

15.1 Активация блокировки для безопасности детей

- ▶ В течение 3 секунд удерживайте нажатой  **3 sec.**
- ✓ Элементы управления заблокированы.
- ✓ Блокировка для безопасности детей остается активированной даже после переключения прибора в режим готовности/ожидания и при отключении электроэнергии.

15.2 Деактивация блокировки для безопасности детей

Требование: Для деактивации блокировки для безопасности детей требуется включить прибор.

- ▶ В течение 3 секунд удерживайте нажатой  **3 sec.**

16 Интеллектуальная система дозирования

Интеллектуальная система дозирования активирована по умолчанию и выполняет автоматическую подачу жидкого моющего средства и кондиционера в соответствии с программой, если эта функция для нее доступна.

Заметка: Интеллектуальную систему дозирования можно отключить нажатием кнопок → *Страница 26*, например, для добавления порошка вручную → *Страница 38*.

16.1 Заполнение дозаторов жидким моющим средством и кондиционером

Если вы используете интеллектуальную систему дозирования или на приборе во время работы отображается указание, заполните дозаторы.



Примечания

- Наполняйте дозатор только подходящим жидким моющим средством и кондиционером. → *Страница 33*
- Если вы добавляете в дозатор жидкое моющее средство или кондиционер для белья, используйте те же средства.

ru Интеллектуальная система дозирования

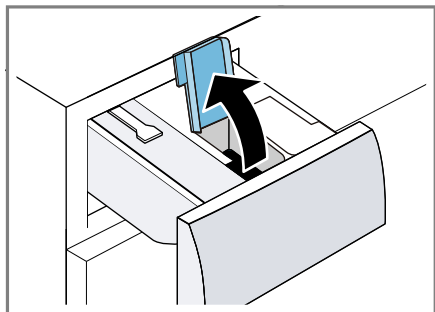
- Если вы заменяете жидкое моющее средство или кондиционер для белья в дозаторе на другое средство, предварительно очистите кювету для моющих средств → *Страница 42*.
 - При использовании Интеллектуальной системы дозирования не добавляйте дополнительно моющее средство или кондиционер для белья в ячейку для дозирования вручную, чтобы избежать передозировки или увеличенного пенообразования.
1. Выдвиньте кювету для моющих средств.
 2. Откройте крышку.



3. Заполните жидким моющим средством  и кондиционером  соответствующие дозаторы → *Страница 21*.

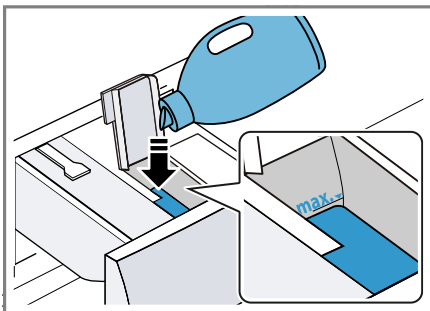

Не превышайте отметку максимального уровня наполнения.

Заметка: Можно добавлять жидкое моющее средство сразу в оба дозатора. Для этого переставьте дозатор. → *Страница 39*

4. Закройте крышку.

Заметка: Чтобы жидкое моющее средство или кондиционер для белья не высыхали, закройте крышку сразу после наполнения.

5. Задвиньте кювету для моющих средств на место.

16.2 Использование ячейки для дозирования вручную

Если вы не используете интеллектуальную систему дозирования, если эта функция недоступна для программы или вы хотите использовать дополнительные средства по уходу, например, пятновыводитель или крахмал, воспользуйтесь ячейкой для дозирования вручную.

Заметка: Соблюдайте указания по использованию моющих средств и средств по уходу → *Страница 33*.

1. Выдвиньте кювету для моющих средств.

2. Добавьте моющее средство или средство по уходу в ячейку для дозирования вручную → *Страница 21*.
3. Задвиньте кювету для моющих средств на место.

16.3 Перестановка дозатора



В дозатор можно добавлять кондиционер или жидкое моющее средство . По умолчанию установлен дозатор для кондиционера. Если вам необходимо автоматическое дозирование второго жидкого моющего средства, замените дозатор.

Примечания

- При настройке содержимого дозатора базовое дозируемое количество для этого дозатора будет сброшено.
 - Если вы используете оба дозатора для жидкого моющего средства, потребуется установить дозатор, который будет использоваться при стирке. → *"Кнопки", Страница 26*
1. В течение 3 секунд удерживайте нажатой **i-DOS 2**.
 2. Нажимайте на **i-DOS 2** до тех пор, пока на дисплее не появится (жидкое моющее средство) или (кондиционер).
 3. Немного подождите, пока настройка сохранится.

16.4 Установка базового дозируемого количества

Для включения Интеллектуальной системы дозирования установите базовое дозируемое количество вещества для дозаторов. Базовое дозируемое количество соответствует рекомендациям производителя моющего средства, указанным на упаковке. Установите базовое дозируемое количество в рекомен-

дуемой дозировке для 4,5 кг белья средней степени загрязнения. При этом учитывайте жесткость воды.

Рекомендация: Вы также можете настроить базовое дозируемое количество в приложении Home Connect.

1. В течение 3 секунд удерживайте нажатой **i-DOS 1**.
- ✓ На дисплее отображается базовое дозируемое количество.
2. Для изменения установки нажмите / .
3. Немного подождите, пока настройка сохранится.

Заметка: Для установки базового дозируемого количества для другого дозатора повторите шаги **i-DOS 2**.

17 Home Connect

Данный прибор можно подключить к домашней сети связи. Подключите прибор к мобильному устройству, чтобы управлять функциями прибора через приложение Home Connect, изменять базовые установки и отслеживать актуальный статус стирки.

Сервис Home Connect доступен не во всех странах. Возможность использования функции Home Connect зависит от наличия сервиса Home Connect в вашей стране. Информацию об этом вы найдете здесь: www.home-connect.com.

Приложение Home Connect поможет вам пройти весь процесс регистрации. Для выполнения настроек следуйте указаниям в приложении Home Connect.

Рекомендация: Также соблюдайте указания, приведенные в приложении Home Connect.

Примечания

- Соблюдайте изложенные в данной инструкции правила техники безопасности, в том числе при управлении

прибором через приложение Home Connect.

→ "Безопасность", Страница 4

- Приоритетным является управление непосредственно на самом приборе. В этом случае одновременное управление через приложение Home Connect невозможно.

17.1 Установка приложения Home Connect

1. Приложение Home Connect установлено на мобильном устройстве.
2. Запустите приложение Home Connect и настройте доступ для Home Connect.

Приложение Home Connect поможет вам пройти весь процесс регистрации.

17.2 Установка Home Connect

Требования

- Приложение Home Connect настроено на мобильном устройстве.
 - Место установки прибора находится в радиусе действия домашней сети WLAN (Wi-Fi).
1. В течение 3 секунд нажмите и удерживайте  **Remote Start**.
 2. Следуйте указаниям в приложении Home Connect.

17.3 Меню Home Connect

В меню Home Connect находятся все установки Home Connect.

Вызов меню Home Connect

- ▶ Нажмите и удерживайте  **Remote Start** не менее 3 секунд.
- ✓ На дисплее отображается первая установка меню Home Connect.

Навигация по меню Home Connect

- ▶ Коротко нажимайте  **Remote Start**, пока на дисплее не появится необходимая установка.

Выход из меню Home Connect

- ▶ Нажмите и удерживайте  **Remote Start** не менее 3 секунд.

17.4 Включение Wi-Fi на приборе

Требования

- Вызвано меню Home Connect.
→ Страница 40
- На дисплее отображается "выкл".
- ▶ Нажмите  для изменения установки.
- ✓ На дисплее отображается "вкл", если Wi-Fi активирован.

Заметка: Когда Wi-Fi активирован, на дисплее попеременно отображаются "вкл" и уровень сигнала Wi-Fi.

17.5 Выключение Wi-Fi на приборе

Требования

- Вызвано меню Home Connect.
→ Страница 40
- На дисплее отображается "вкл".
- ▶ Нажмите  для изменения установки.
- ✓ На дисплее отображается "ВЫКЛ", если Wi-Fi отключен.

17.6 Сброс настроек сети на приборе

Требования

- Вызвано меню Home Connect.
→ Страница 40
- На дисплее отображается "rES".

- ▶ Нажмите и удерживайте **III** не менее 3 секунд.
- ✓ Настройки сети сбрасываются.

17.7 Дистанционный запуск

Разблокируйте прибор для дистанционного запуска через приложение Home Connect.

Заметка

Дистанционный запуск отключается в следующих случаях:

- Выполняется разблокировка дверцы прибора.
- После отключения электроэнергии.

Активация дистанционного запуска

Требования

- Дверца прибора закрыта.
- Кювета для моющих средств задвинута.
- ▶ Нажмите **Remote Start**.
- ✓ Горит **Remote Start** и прибор становится доступен для дистанционного запуска через приложение Home Connect.

Деактивация дистанционного запуска

- ▶ Нажмите **Remote Start**.
- ✓ **Remote Start** гаснет.

17.8 Защита данных

Соблюдайте указания по защите данных. При первом соединении прибора с домашней сетью, имеющей выход в интернет, прибор передает на сервер Home Connect данные следующих категорий (первоначальная регистрация):

- Уникальный идентификатор прибора (состоит из кодовых номеров прибора и MAC-адреса встроенного модуля Wi-Fi).

- Сертификат безопасности модуля Wi-Fi (для информационно-технической защиты соединения).
- Текущие версии программного и аппаратного обеспечения вашего бытового прибора.
- Статус предыдущего восстановления заводских настроек, если оно выполнялось.

Первоначальная регистрация является этапом подготовки к использованию функций Home Connect и требуется лишь однократно, при первом использовании функций Home Connect.

Заметка: Обратите внимание, что использование функций Home Connect возможно только при наличии приложения Home Connect. Информацию о защите данных можно найти в приложении Home Connect.

18 Базовые установки

Вы можете задать базовые установки прибора в соответствии с вашими потребностями.

Заметка: Вы также можете изменить базовые установки в приложении Home Connect.

18.1 Обзор базовых установок

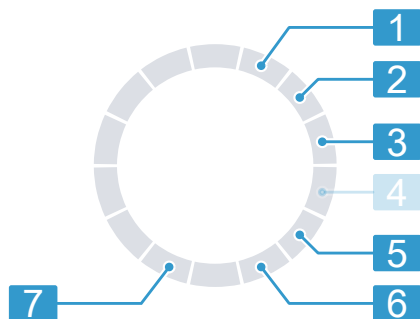

Переключатель программ и положение программ

- | | |
|---|--|
| 1 | Установить громкость сигнала по окончании программы:
От 0 (выкл.) до 4 (очень громко) |
| 2 | Установить громкость сигнала при нажатии кнопок:
От 0 (выкл.) до 4 (очень громко) |
| 3 | Установить яркость дисплея:
От 1 (низкая) до 4 (очень высокая) |
| 5 | Активировать (On) или деактивировать (OFF) напоминание об очистке барабана. |
| 6 | Показывает количество завершенных программ. |
| 7 | Сбросить настройки прибора до заводских (rES). |

18.2 Изменение базовых установок

- Для вызова базовых установок нажмите и удерживайте **More** прим. 3 секунды.
 - ✓ На дисплее отображается
- Выберите необходимую установку переключателем программ.
→ Страница 42
- Измените базовую установку:

- Для изменения значения нажмите или .
 - Чтобы сбросить настройки прибора до заводских, нажмите и удерживайте прим. 3 секунды.
- Чтобы сохранить изменения, выключите прибор.

19 Очистка и уход

Для долговременной исправной работы прибора требуется его тщательная очистка и уход.

19.1 Очистка барабана

ОСТОРОЖНО

Опасность травмирования!

Стирка только при низких температурах и недостаточная циркуляция воздуха в приборе могут повредить барабан и стать причиной травм.

- ▶ Регулярно запускайте программу для очистки барабана или стирайте при температуре не ниже 60 °С.
- ▶ После каждого использования оставляйте прибор просохнуть с открытой дверцей и выдвинутой кюветой для моющих средств.
- ▶ Запустите программу **Cottons 90°С (Хлопок 90°С)** без белья с универсальным моющим средством с кислородным отбеливателем или с моющим средством по уходу за внутренними компонентами прибора.
→ "Аксессуары", Страница 33

19.2 Очистка кюветы для моющих средств

Если вы хотите заменить жидкое моющее средство или кондиционер для белья в дозаторе на другое средство или

если кювета для моющих средств загрязнена, очистите кювету для моющих средств.

ВНИМАНИЕ!

Насос-дозатор содержит электрические компоненты. Контакт с жидкостями может вывести электрические элементы из строя.

- ▶ Не мойте насос-дозатор в посудомоечной машине и не погружайте в воду.
- ▶ Защищайте электрические соединения на задней стенке от влаги, моющих средств и остатков кондиционера.

1. Переключение прибора в режим готовности/ожидания.
→ "Переключение прибора в состояние готовности/режим ожидания",
Страница 36
2. Выдвиньте кювету для моющих средств.
3. Прижмите вставку и полностью извлеките кювету для моющих средств.

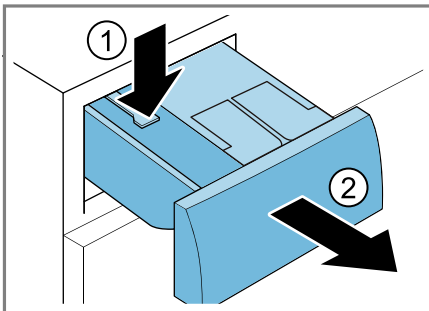

4. Извлеките насос-дозатор.

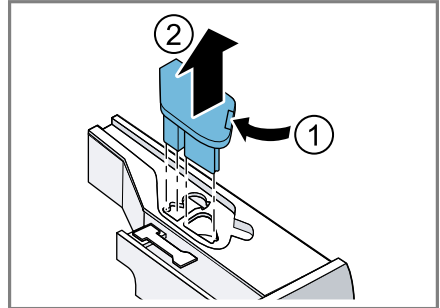

5. Расфиксируйте крышку кюветы для моющих средств и снимите ее.

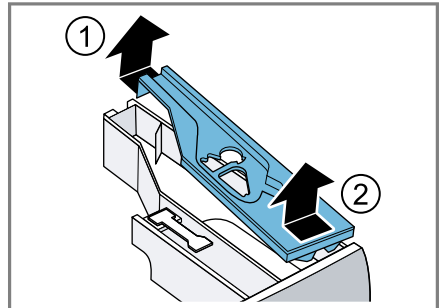

6. Опорожните кювету для моющих средств.

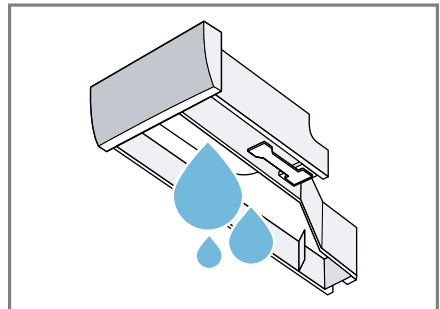

7. Очищайте насос-дозатор только влажной тканью.

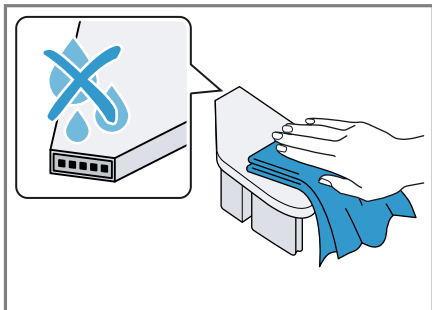

8. Очищайте кювету для моющих средств и крышку мягкой влажной тканью или ручным душем.

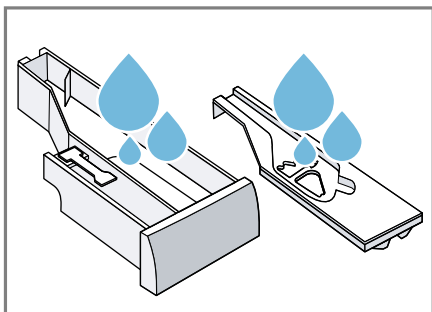

9. Просушите и установите на место кювету для моющих средств, крышку и насос-дозатор.

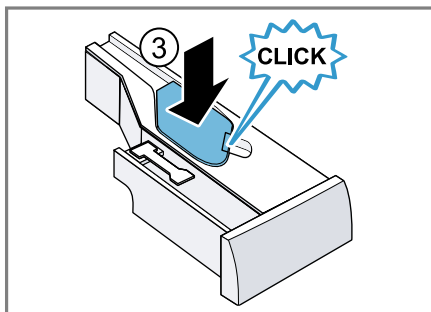
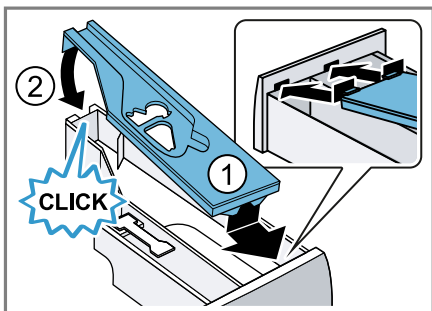

10. Очистите корпус кюветы для моющих средств в приборе.

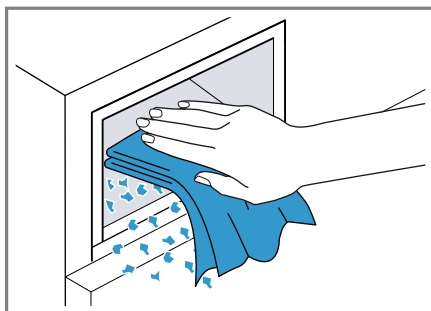

11. Задвиньте кювету для моющих средств на место.

19.3 Очистка откачивающего насоса

Регулярно (минимум раз в год), а также в случае возникновения неисправностей, например, засорения или дребезга очищайте откачивающий насос.

Осушение откачивающего насоса

1. Закройте водопроводный кран.
2. Переключите прибор в режим готовности/ожидания.
→ "Переключение прибора в состояние готовности/режим ожидания",
Страница 36
3. Отсоедините вилку сетевого кабеля прибора от электросети.

4. Откройте и снимите крышку с отверстия для технического обслуживания.

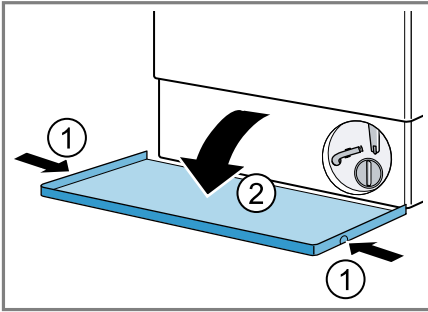

5. Подставьте ёмкость соответствующего объема под отверстие.

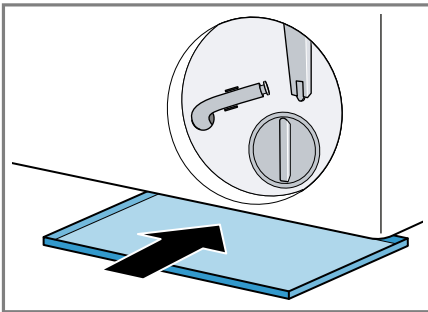

6. Выньте сливной шланг из держателя.

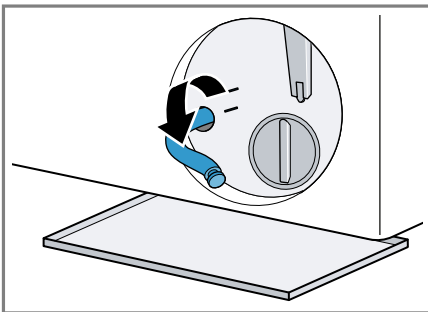

7. **⚠ ОСТОРОЖНО - Опасность ошпаривания!** Во время стирки при высокой температуре раствор моющего средства сильно нагревается.
▶ Не прикасайтесь к горячему раствору моющего средства.

Для слива раствора моющего средства в ёмкость выньте пробку.

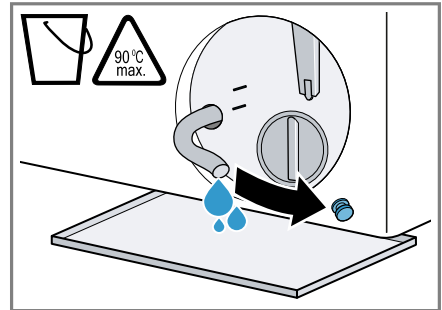

8. Плотно установите закрывающую пробку на место.

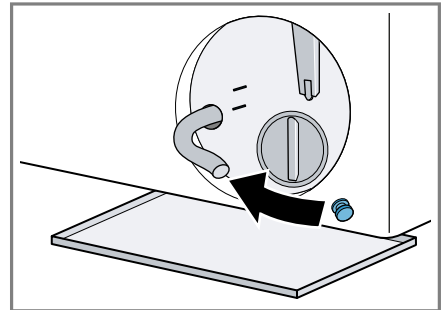

9. Вставьте сливной шланг в держатель.

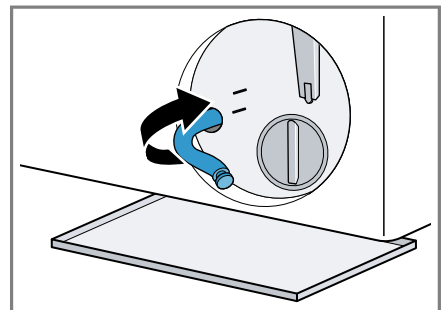

Очистка откачивающего насоса

Требование: Откачивающий насос пуст.
→ Страница 44

1. Поскольку в откачивающем насосе может оставаться вода, откручивайте крышку насоса с осторожностью.
 - Значительное загрязнение может привести к залипанию фильтрующего элемента в корпусе насоса. Удалите загрязнения и извлеките фильтрующий элемент.

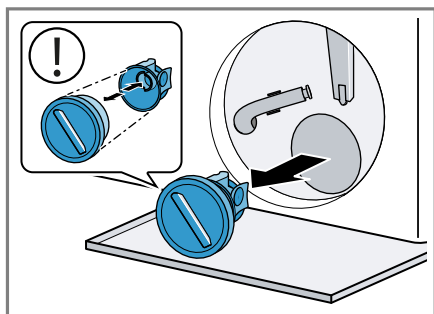

Крышка насоса состоит из двух деталей, которые можно разобрать при очистке.

2. Очистите внутреннюю поверхность, резьбу крышки насоса и корпус насоса.

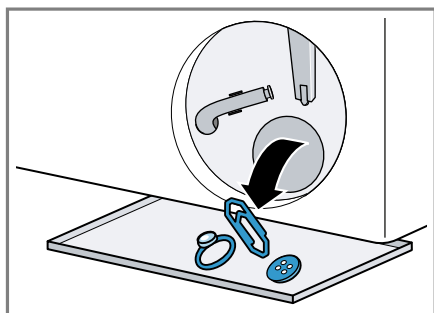

3. Убедитесь, что оба лопастных колеса откачивающего насоса проворачиваются.

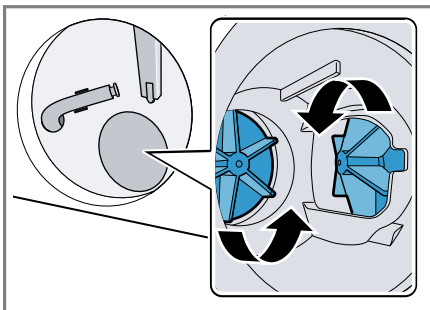

4. Установите на место крышку насоса.
 - Убедитесь, что компоненты крышки насоса установлены правильно.

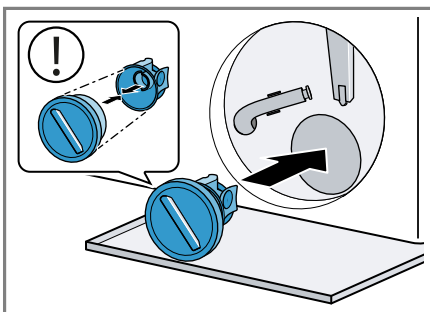

5. Закрутите крышку насоса до упора.

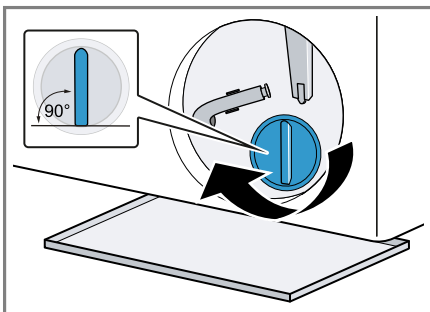

Ручка крышки насоса должна находиться в вертикальном положении.

6. Установите и закройте крышку отверстия для технического обслуживания.

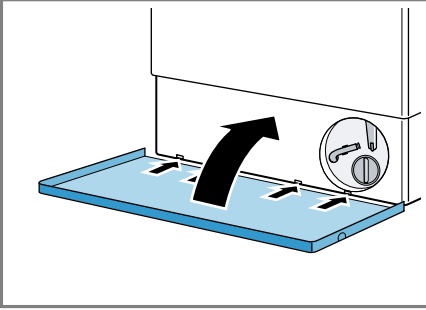

19.4 Очистка впускного отверстия в резиновой манжете

Регулярно проверяйте и очищайте впускное отверстие в резиновой манжете от засоров.

1. Откройте дверцу прибора.
2. Устраните засор впускного отверстия.

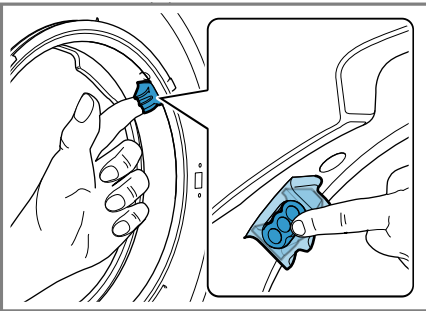

Заметка: Не используйте острые и режущие предметы.

20 Устранение неисправностей

Вы можете самостоятельно устранить незначительные неисправности вашего прибора. Воспользуйтесь информацией из главы «Устранение неисправностей» перед обращением в сервисную службу. Это позволит избежать дополнительных расходов.

ПРЕДУПРЕЖДЕНИЕ





Опасность поражения электрическим током!



При неквалифицированном ремонте прибор может стать источником опасности.





- ▶ Ремонтировать прибор разрешается только квалифицированным специалистам.
- ▶ Для ремонта прибора можно использовать только оригинальные запчасти.
- ▶ Во избежание опасностей замена поврежденного сетевого кабеля данного прибора может быть выполнена только производителем или авторизованной им сервисной службой либо лицом, имеющим аналогичную квалификацию.

Неисправность	Причина и устранение неисправностей
Дисплей гаснет и мигает 	Режим энергосбережения активен. ▶ Нажмите II . ✓ Дисплей снова загорается.
"E:10 / -00 / -10 / -20"	Насос интеллектуальной системы дозирования заблокирован. 1. Переключите прибор в режим готовности/ожидания. 2. Очистите насос-дозатор. → "Очистка кюветы для моющих средств", Страница 42 3. Включите прибор. 4. Если после очистки насоса-дозатора индикация появляется снова или не удается запустить программу, обратитесь в сервисную службу. → "Сервисная служба", Страница 63 Заметка: Пока неисправность не будет устранена, можно деактивировать интеллектуальную систему дозирования и осуществлять дозирование вручную.
"E:30 / -80"	Засорён откачивающий насос. ▶ Очистите откачивающий насос. → Страница 44 Крышка насоса установлена неправильно. ▶ Установите крышку откачивающего насоса правильно. Крышка не полностью прикручена. ▶ Убедитесь, что крышка насоса полностью прикручена к прибору. Ручка крышки насоса должна находиться в вертикальном положении. Канализационная труба или сливной шланг засорены. ▶ Прочистите канализационную трубу или сливной шланг.

Неисправность	Причина и устранение неисправностей
"E:30 / -80"	<p>Канализационная труба или сливной шланг перегнулись или засорены.</p> <ul style="list-style-type: none"> ▶ Убедитесь, что сливной шланг и канализационная труба не перегнулись и не засорены. <hr/> <p>Сливной шланг подсоединен слишком высоко.</p> <ul style="list-style-type: none"> ▶ Подсоедините сливной шланг на высоту не более 1 м. <hr/> <p>Произведено недопустимое удлинение сливного шланга.</p> <ul style="list-style-type: none"> ▶ Удалите недопустимое удлинение сливного шланга. → <i>"Подключение прибора к сети", Страница 17</i> <hr/> <p>Слишком высокая дозировка моющего средства.</p> <ul style="list-style-type: none"> ▶ Срочные меры: разведите одну столовую ложку кондиционера в 0,5 л воды и залейте в левую ячейку (решение не подходит для функциональной одежды для активного отдыха и спорта и пуховых изделий!). ▶ Если активирована система интеллектуального дозирования, уменьшите базовое дозируемое количество. → <i>Страница 39</i> ▶ При дозировании вручную уменьшите дозируемое количество моющего средства для следующей стирки с аналогичным объемом загрузки.
"E:36 / -25 / -26"	<p>Засорён откачивающий насос.</p> <ul style="list-style-type: none"> ▶ Очистите откачивающий насос. → <i>Страница 44</i>
"H:32"	<p>Система контроля дисбаланса прервала отжим вследствие неравномерного распределения белья в машине.</p> <ul style="list-style-type: none"> ▶ Заново распределите бельё в барабане. <p>Заметка: По возможности загрузите в барабан одновременно крупные и мелкие предметы белья. Бельё различного размера лучше распределяется в барабане во время отжима.</p>
"E:30 / -10" и/или 	<p>Низкое давление воды. Устранение неисправности невозможно.</p> <hr/> <p>Сетчатый фильтр в шланге подачи воды засорен.</p> <ul style="list-style-type: none"> ▶ Очистите сетчатый фильтр в линии подачи воды. <hr/> <p>Водопроводный кран закрыт.</p> <ul style="list-style-type: none"> ▶ Откройте водопроводный кран. <hr/> <p>Шланг подачи воды согнут или пережат.</p> <ul style="list-style-type: none"> ▶ Убедитесь, что шланг подачи воды не согнут и не пережат.

Неисправность	Причина и устранение неисправностей
"E:35 / -10"	<p>В поддоне скопилась вода.</p> <ul style="list-style-type: none"> ▶ Закройте водопроводный кран. ▶ Обратитесь в сервисную службу. → <i>"Сервисная служба", Страница 63</i> <hr/> <p>Прибор негерметичен.</p> <ul style="list-style-type: none"> ▶ Закройте водопроводный кран. ▶ Обратитесь в сервисную службу. → <i>"Сервисная служба", Страница 63</i>
	<p>Кювета для моющих средств не задвинута полностью.</p> <ul style="list-style-type: none"> ▶ Задвигайте кювету для моющих средств до тех пор, пока не погаснет символ. <hr/> <p>Насос-дозатор не установлен.</p> <ol style="list-style-type: none"> 1. Установите насос-дозатор в кювету для моющих средств. → <i>"Очистка кюветы для моющих средств", Страница 42</i> 2. Задвигайте кювету для моющих средств до тех пор, пока не погаснет символ.
Горит  .	<p>Слишком высокая температура.</p> <ul style="list-style-type: none"> ▶ Подождите, пока температура немного снизится. ▶ Отменить выполнение программы. → <i>"Отмена программы стирки", Страница 36</i> <hr/> <p>Слишком высокий уровень воды.</p> <ul style="list-style-type: none"> ▶ Выберите подходящую программу для слива. → <i>"Программы", Страница 29</i>
 мигает.	<p>Дверца не закрыта.</p> <ul style="list-style-type: none"> ▶ Закройте дверцу. <hr/> <p>Бельё зажато дверцей.</p> <ul style="list-style-type: none"> ▶ Удалите зажатое бельё.
Мигает  .	<p>Система контроля напряжения фиксирует недопустимое понижение напряжения.</p> <ul style="list-style-type: none"> ▶ Устранение неисправности невозможно. <p>Заметка: После восстановления электроснабжения выполнение программы продолжится.</p> <hr/> <p>Падение напряжения может вызвать увеличение продолжительности программы. Устранение неисправности невозможно.</p>

Неисправность	Причина и устранение неисправностей
	<p>Слишком высокая дозировка моющего средства.</p> <ul style="list-style-type: none"> ▶ Срочные меры: разведите одну столовую ложку кондиционера в 0,5 л воды и залейте в левую ячейку (решение не подходит для функциональной одежды для активного отдыха и спорта и пуховых изделий!). ▶ Если активирована система интеллектуального дозирования, уменьшите базовое дозируемое количество. → <i>Страница 39</i> ▶ При дозировании вручную уменьшите дозируемое количество моющего средства для следующей стирки с аналогичным объемом загрузки.
	<p>Требуется очистка барабана.</p> <ul style="list-style-type: none"> ▶ → <i>"Очистка барабана", Страница 42</i>
Попеременно горят "H:95" и "End".	<p>Низкое давление воды.</p> <ul style="list-style-type: none"> ▶ См. → <i>"E:30 / -10 и/или $\frac{E}{3}$", Страница 49</i>
Все остальные коды ошибок.	<p>Функциональная неисправность</p> <ol style="list-style-type: none"> 1. Выключите прибор и снова включите. 2. Если сообщение появится снова, отключите прибор от электросети минимум на 30 секунд, вынув штепсельную вилку из розетки или отключив соответствующий предохранитель в блоке предохранителей. <p>✓ В случае однократной неисправности сообщение исчезнет.</p> <ol style="list-style-type: none"> 3. Если сообщение появится снова, обратитесь в сервисную службу. Позвонив, укажите точное сообщение об ошибке. → <i>"Сервисная служба", Страница 63</i>
Слишком длительная сушка.	<p>Температура окружающей среды выше 30 °С.</p> <ul style="list-style-type: none"> ▶ Убедитесь, что температура окружающей среды ниже 30 °С. <hr/> <p>Недостаточная циркуляция воздуха в месте установки прибора.</p> <ul style="list-style-type: none"> ▶ Проветривайте в месте установки прибора. <hr/> <p>В барабане скопился ворс.</p> <ul style="list-style-type: none"> ▶ Выполните программу Cottons 90 °С (Хлопок 90 °С) без загрузки белья и добавления моющего средства.
Сминание тканей.	<p>Превышен объем загрузки.</p> <p>После сушки бельё слишком долго лежит в барабане.</p> <ol style="list-style-type: none"> 1. Вынимайте бельё из барабана сразу по завершении сушки.

Неисправность	Причина и устранение неисправностей
Сминание тканей.	<p>2. Разложите бельё, чтобы оно остыло.</p> <p>Неподходящая программа для данного типа ткани.</p> <ul style="list-style-type: none"> ▶ Установите программу, подходящую для типа ткани. <p>Синтетическое бельё сохнет слишком долго.</p>
Прибор не работает.	<p>Вилка сетевого кабеля не вставлена в розетку.</p> <ul style="list-style-type: none"> ▶ Подключите прибор к электросети. <p>Сработал предохранитель в блоке предохранителей.</p> <ul style="list-style-type: none"> ▶ Проверьте предохранитель в блоке предохранителей. <p>Сбой электропитания.</p> <ul style="list-style-type: none"> ▶ Проверьте, работает ли освещение или другие приборы в помещении. <p>Возникла программная ошибка.</p> <ul style="list-style-type: none"> ▶ Для перезапуска прибора нажмите и удерживайте  около 5 секунд.
Не запускается программа.	<p>Кнопка  не была нажата.</p> <ul style="list-style-type: none"> ▶ Нажмите . <p>Дверца не закрыта.</p> <ul style="list-style-type: none"> ▶ Закройте дверцу. <p>Активирована блокировка для безопасности детей.</p> <ul style="list-style-type: none"> ▶ Деактивирована блокировка для безопасности детей. → "Деактивация блокировки для безопасности детей", Страница 37 <p>Установка  Ready in активирована.</p> <ul style="list-style-type: none"> ▶ Проверьте, активирована ли установка  Ready in. → "Кнопки", Страница 26 <p>Бельё зажато дверцей.</p> <ul style="list-style-type: none"> ▶ Удалите зажатое бельё. <p>Насос интеллектуальной системы дозирования заблокирован.</p> <ol style="list-style-type: none"> 1. Переключите прибор в режим готовности/ожидания. 2. Очистите насос-дозатор. → "Очистка кюветы для моющих средств", Страница 42 3. Включите прибор. 4. Если после очистки насоса-дозатора индикация появляется снова или не удастся запустить программу, обратитесь в сервисную службу. → "Сервисная служба", Страница 63

Неисправность	Причина и устранение неисправностей
Не запускается программа.	<p>Заметка: Пока неисправность не будет устранена, можно деактивировать интеллектуальную систему дозирования и осуществлять дозирование вручную.</p> <p>Кювета для моющих средств не задвинута полностью.</p> <ul style="list-style-type: none"> ▶ Задвигайте кювету для моющих средств до тех пор, пока не погаснет символ.
Дверца не открывается.	<p>Слишком высокая температура.</p> <ul style="list-style-type: none"> ▶ Подождите, пока температура немного снизится. ▶ Отменить выполнение программы. → <i>"Отмена программы стирки", Страница 36</i> <p>Слишком высокий уровень воды.</p> <ul style="list-style-type: none"> ▶ Выберите подходящую программу для слива. → <i>"Программы", Страница 29</i> <p>Отключение электроэнергии.</p> <ul style="list-style-type: none"> ▶ Откройте дверь при помощи функции аварийной разблокировки. → <i>"Экстренная разблокировка", Страница 62</i>
Не сливается раствор моющего средства.	<p>Канализационная труба или сливной шланг засорены.</p> <ul style="list-style-type: none"> ▶ Прочистите канализационную трубу или сливной шланг. <p>Канализационная труба или сливной шланг перегнулись или засорены.</p> <ul style="list-style-type: none"> ▶ Убедитесь, что сливной шланг и канализационная труба не перегнулись и не засорены. <p>Засорён откачивающий насос.</p> <ul style="list-style-type: none"> ▶ Очистите откачивающий насос. → <i>Страница 44</i> <p>Сливной шланг подсоединен слишком высоко.</p> <ul style="list-style-type: none"> ▶ Подсоедините сливной шланг на высоту не более 1 м. <p>Крышка насоса установлена неправильно.</p> <ul style="list-style-type: none"> ▶ Установите крышку откачивающего насоса правильно. <p>Слишком высокая дозировка моющего средства.</p> <ul style="list-style-type: none"> ▶ Срочные меры: разведите одну столовую ложку кондиционера в 0,5 л воды и залейте в левую ячейку (решение не подходит для функциональной одежды для активного отдыха и спорта и пуховых изделий!). ▶ Если активирована система интеллектуального дозирования, уменьшите базовое дозируемое количество. → <i>Страница 39</i> ▶ При дозировании вручную уменьшите дозируемое количество моющего средства для следующей стирки с аналогичным объёмом загрузки.

Неисправность	Причина и устранение неисправностей
Не сливается раствор моющего средства.	Произведено недопустимое удлинение сливного шланга. ▶ Удалите недопустимое удлинение сливного шланга. → <i>"Подключение прибора к сети", Страница 17</i>
	Крышка не полностью прикручена. ▶ Убедитесь, что крышка насоса полностью прикручена к прибору. Ручка крышки насоса должна находиться в вертикальном положении.
Вода не поступает. Моющее средство не смывается.	Кнопка III не была нажата. ▶ Нажмите III .
	Сетчатый фильтр в шланге подачи воды засорен. ▶ Очистите сетчатый фильтр в линии подачи воды.
	Водопроводный кран закрыт. ▶ Откройте водопроводный кран.
	Шланг подачи воды согнут или пережат. ▶ Убедитесь, что шланг подачи воды не согнут и не пережат.
Многokrатное начало отжима.	Система контроля дисбаланса пытается устранить неравномерное распределение белья в машине, заново распределяя бельё. ▶ Не является неисправностью – никаких действий не требуется.
	Заметка: Загружайте в барабан одновременно крупные и мелкие предметы белья. Бельё различного размера лучше распределяется в барабане во время отжима.
В барабане не видно воды.	Вода ниже видимой области. ▶ Не является неисправностью – никаких действий не требуется. ▶ Во время работы не заливайте в прибор дополнительную воду.
Вибрация и перемещение прибора во время отжима.	Прибор установлен некорректно. ▶ → <i>"Выравнивание прибора", Страница 18</i>
	Ножки прибора не зафиксированы. ▶ Зафиксируйте ножки прибора. → <i>"Выравнивание прибора", Страница 18</i>
	Транспортные крепления не сняты. ▶ → <i>"Снятие транспортных креплений", Страница 15.</i>

Неисправность	Причина и устранение неисправностей
Барабан вращается, вода не поступает.	<p>Контроль загрузки активен.</p> <ul style="list-style-type: none"> ▶ Не является неисправностью, никаких действий не требуется. <p>Заметка: Контроль загрузки может продолжаться до 2 минут.</p>
Сильное пенообразование.	<p>Слишком высокая дозировка моющего средства.</p> <ul style="list-style-type: none"> ▶ Срочные меры: разведите одну столовую ложку кондиционера в 0,5 л воды и залейте в левую ячейку (решение не подходит для функциональной одежды для активного отдыха и спорта и пуховых изделий!). ▶ Если активирована система интеллектуального дозирования, уменьшите базовое дозируемое количество. → <i>Страница 39</i> ▶ При дозировании вручную уменьшите дозируемое количество моющего средства для следующей стирки с аналогичным объёмом загрузки.
Нельзя задействовать i-DOS 1 i-DOS 2.	<p>Интеллектуальная система дозировки для этой программы не предусмотрена.</p> <ul style="list-style-type: none"> ▶ Используйте ячейку для дозирования вручную. → <i>Страница 38</i> <p>Этап выполнения программы не предусматривает задействование интеллектуальной системы дозировки. Устранение неисправности невозможно.</p>
Не достигается самая высокая скорость отжима.	<p>Установлена низкая скорость отжима.</p> <ul style="list-style-type: none"> ▶ Установите более высокую скорость отжима для следующей стирки. <p>Система контроля дисбаланса компенсирует неравномерное распределение белья в машине, уменьшая скорость отжима.</p> <ul style="list-style-type: none"> ▶ Заново распределите бельё в барабане. <p>Заметка: По возможности загрузите в барабан одновременно крупные и мелкие предметы белья. Бельё различного размера лучше распределяется в барабане во время отжима.</p> <ul style="list-style-type: none"> ▶ Запустите программу Spin (Отжим).
Не запускается программа «Отжим».	<p>Канализационная труба или сливной шланг засорены.</p> <ul style="list-style-type: none"> ▶ Прочистите канализационную трубу или сливной шланг. <p>Канализационная труба или сливной шланг перегнулись или засорены.</p> <ul style="list-style-type: none"> ▶ Убедитесь, что сливной шланг и канализационная труба не перегнулись и не засорены.

Неисправность	Причина и устранение неисправностей
Не запускается программа «Отжим».	<p>Система контроля дисбаланса прервала отжим вследствие неравномерного распределения белья в машине.</p> <ul style="list-style-type: none"> ▶ Заново распределите бельё в барабане. <p>Заметка: По возможности загрузите в барабан одновременно крупные и мелкие предметы белья. Бельё различного размера лучше распределяется в барабане во время отжима.</p> <ul style="list-style-type: none"> ▶ Запустите программу Spin (Отжим).
Из шланга подачи воды вытекает вода.	<p>Шланг подачи воды установлен некорректно / неплотно.</p> <ol style="list-style-type: none"> 1. Правильно установите шланг подачи воды. → <i>"Шланг подачи воды подсоедините к водопроводному крану", Страница 17</i> 2. Затяните винтовое крепление.
Из сливного шланга вытекает вода.	<p>Сливной шланг поврежден.</p> <ul style="list-style-type: none"> ▶ Замените поврежденный сливной шланг. <hr/> <p>Сливной шланг подсоединен некорректно.</p> <ul style="list-style-type: none"> ▶ Правильно подсоедините сливной шланг. → <i>"Варианты подключения слива воды", Страница 17</i>
Неудовлетворительная эффективность очистки.	<p>Значение базового дозируемого количества не настроено.</p> <ul style="list-style-type: none"> ▶ Если активирована система интеллектуального дозирования, настройте базовое дозируемое количество . → <i>Страница 39</i> <hr/> <p>Моющее средство или средство для ухода в дозаторах интеллектуальной системы дозирования загустело.</p> <ol style="list-style-type: none"> 1. Проверьте, что используется подходящее моющее средство. → <i>"Моющие средства и средства по уходу", Страница 33</i> 2. Удалите моющее средство из дозатора. → <i>"Очистка кюветы для моющих средств", Страница 42</i> 3. Очистите дозатор. 4. Заново наполните дозатор. → <i>"Заполнение дозаторов жидким моющим средством и кондиционером", Страница 37</i> <hr/> <p>В дозатор интеллектуальной системы дозировки добавлено неподходящее моющее средство.</p> <ol style="list-style-type: none"> 1. Проверьте, что используется подходящее моющее средство. → <i>"Моющие средства и средства по уходу", Страница 33</i> 2. Удалите моющее средство из дозатора. → <i>"Очистка кюветы для моющих средств", Страница 42</i> 3. Очистите дозатор.

Неисправность	Причина и устранение неисправностей
Неудовлетворительная эффективность очистки.	<p>4. Заново наполните дозатор. → <i>"Заполнение дозаторов жидким моющим средством и кондиционером", Страница 37</i></p>
Неудовлетворительный результат отжима. Бельё мокрое / слишком влажное.	<p>Установлена низкая скорость отжима.</p> <ul style="list-style-type: none"> ▶ Установите более высокую скорость отжима для следующей стирки. ▶ Запустите программу Spin (Отжим). <hr/> <p>Канализационная труба или сливной шланг засорены.</p> <ul style="list-style-type: none"> ▶ Прочистите канализационную трубу или сливной шланг. <hr/> <p>Канализационная труба или сливной шланг перегнулись или засорены.</p> <ul style="list-style-type: none"> ▶ Убедитесь, что сливной шланг и канализационная труба не перегнулись и не засорены. <hr/> <p>Система контроля дисбаланса прервала отжим вследствие неравномерного распределения белья в машине.</p> <ul style="list-style-type: none"> ▶ Заново распределите бельё в барабане. <p>Заметка: По возможности загрузите в барабан одновременно крупные и мелкие предметы белья. Бельё различного размера лучше распределяется в барабане во время отжима.</p> <ul style="list-style-type: none"> ▶ Запустите программу Spin (Отжим). <hr/> <p>Система контроля дисбаланса компенсирует неравномерное распределение белья в машине, уменьшая скорость отжима.</p> <ul style="list-style-type: none"> ▶ Заново распределите бельё в барабане. <p>Заметка: По возможности загрузите в барабан одновременно крупные и мелкие предметы белья. Бельё различного размера лучше распределяется в барабане во время отжима.</p> <ul style="list-style-type: none"> ▶ Запустите программу Spin (Отжим).
Остатки моющего средства на влажном белье.	<p>Моющее средство может содержать нерастворимые в воде вещества, которые скапливаются на белье.</p> <ul style="list-style-type: none"> ▶ Запустите программу Rinse (Полоскание). <hr/> <p>В дозатор интеллектуальной системы дозировки добавлено неподходящее моющее средство.</p> <ol style="list-style-type: none"> 1. Проверьте, что используется подходящее моющее средство. → <i>"Моющие средства и средства по уходу", Страница 33</i> 2. Удалите моющее средство из дозатора. → <i>"Очистка кюветы для моющих средств", Страница 42</i>

Неисправность	Причина и устранение неисправностей
Остатки моющего средства на влажном белье.	<p>3. Очистите дозатор.</p> <p>4. Заново наполните дозатор. → <i>"Заполнение дозаторов жидким моющим средством и кондиционером", Страница 37</i></p>
Остатки моющего средства на сухом белье.	<p>Значение базового дозируемого количества не настроено.</p> <p>▶ Если активирована система интеллектуального дозирования, уменьшите базовое дозируемое количество. → <i>Страница 39</i></p>
Остатки моющего средства на сухом белье.	<p>Моющее средство может содержать нерастворимые в воде вещества, которые скапливаются на белье.</p> <p>▶ Очистите щеткой бельё после стирки и высыхания.</p>
	<p>В дозатор интеллектуальной системы дозировки добавлено неподходящее моющее средство.</p> <p>1. Проверьте, что используется подходящее моющее средство. → <i>"Моющие средства и средства по уходу", Страница 33</i></p> <p>2. Удалите моющее средство из дозатора. → <i>"Очистка кюветы для моющих средств", Страница 42</i></p> <p>3. Очистите дозатор.</p> <p>4. Заново наполните дозатор. → <i>"Заполнение дозаторов жидким моющим средством и кондиционером", Страница 37</i></p> <p>Значение базового дозируемого количества не настроено.</p> <p>▶ Если активирована система интеллектуального дозирования, уменьшите базовое дозируемое количество. → <i>Страница 39</i></p>
Home Connect не работает надлежащим образом.	<p>Возможны различные причины.</p> <p>▶ Зайдите на www.home-connect.com.</p>
Подключение к домашней беспроводной сети отсутствует.	<p>Wi-Fi выключен.</p> <p>▶ Включение Wi-Fi на приборе. → <i>"Включение Wi-Fi на приборе", Страница 40.</i></p>
	<p>Wi-Fi включен, однако подключение к домашней беспроводной сети не происходит.</p> <p>1. Убедитесь, что домашняя беспроводная сеть доступна.</p> <p>2. Снова подключите прибор к домашней беспроводной сети. → <i>"Установка Home Connect", Страница 40</i></p>
DII не работает.	<p>Включен цикл сушки.</p> <p>▶ Не является неисправностью – никаких действий не требуется.</p>

Неисправность	Причина и устранение неисправностей
Программа сушки не запускается.	<p>Дверца не закрыта.</p> <ul style="list-style-type: none"> ▶ Закройте дверцу.
	<p>Не выбрана программа сушки.</p> <ul style="list-style-type: none"> ▶ Выберите подходящую программу сушки. → "Программы", Страница 29
Продолжительность программы изменяется во время процесса стирки.	<p>Выполнение программы оптимизируется автоматически. Это может привести к изменению продолжительности программы.</p> <ul style="list-style-type: none"> ▶ Не является неисправностью – никаких действий не требуется. <p>Система контроля дисбаланса пытается устранить неравномерное распределение белья в машине, заново распределяя бельё.</p> <ul style="list-style-type: none"> ▶ Не является неисправностью – никаких действий не требуется. <p>Заметка: Загружайте в барабан одновременно крупные и мелкие предметы белья. Бельё различного размера лучше распределяется в барабане во время отжима.</p> <p>Система контроля пенообразования запускает цикл полоскания в случае повышенного пенообразования.</p> <ul style="list-style-type: none"> ▶ Не является неисправностью – никаких действий не требуется.
Резкие толчки барабана после запуска программы.	<p>Причиной является внутренняя проверка двигателя.</p> <ul style="list-style-type: none"> ▶ Не является неисправностью – никаких действий не требуется.
Ворс на белье.	<p>В барабане скопился ворс.</p> <ul style="list-style-type: none"> ▶ Выполните программу Cottons 90° C(Хлопок 90° C) без загрузки белья и добавления моющего средства.
Бельё слишком влажное.	<p>Неподходящая программа для данного типа ткани.</p> <p>Сбой электропитания.</p> <ul style="list-style-type: none"> ▶ Проверьте, работает ли освещение или другие приборы в помещении. <p>Превышен объем загрузки.</p> <p>После окончания программы тёплое бельё кажется более влажным, чем есть на самом деле.</p> <ol style="list-style-type: none"> 1. Вынимайте бельё из барабана сразу по завершении сушки. 2. Разложите бельё, чтобы оно остыло. <p>Результат сушки не соответствует типу белья.</p> <p>Слишком малый объем загрузки.</p>

Неисправность	Причина и устранение неисправностей
Бельё слишком влажное.	<p>Во время фазы сушки перекрыт водопроводный кран.</p> <ul style="list-style-type: none"> ▶ Убедитесь, что водопроводный кран остается открытым даже в фазе сушки.
	<p>Температура окружающей среды выше 30 °С.</p> <ul style="list-style-type: none"> ▶ Убедитесь, что температура окружающей среды ниже 30 °С.
	<p>Недостаточная циркуляция воздуха в месте установки прибора.</p> <ul style="list-style-type: none"> ▶ Проветривайте в месте установки прибора.
	<p>Низкое давление воды. Устранение неисправности невозможно.</p>
	<p>Белье недостаточно отжато.</p> <ul style="list-style-type: none"> ▶ Всегда выбирайте максимально возможную скорость отжима для соответствующей программы стирки.
	<p>Плотные и многослойные ткани требуют более длительного времени сушки.</p> <ul style="list-style-type: none"> ▶ Чтобы просушить бельё, установите программу по времени. <p style="text-align: right;">→ "Программы", Страница 29</p>
Громкие звуки во время отжима.	<p>Прибор установлен некорректно.</p> <ul style="list-style-type: none"> ▶ → "Выравнивание прибора", Страница 18
	<p>Ножки прибора не зафиксированы.</p> <ul style="list-style-type: none"> ▶ Зафиксируйте ножки прибора. <p style="text-align: right;">→ "Выравнивание прибора", Страница 18</p>
	<p>Транспортировочные крепления не сняты.</p> <ul style="list-style-type: none"> ▶ → "Снятие транспортировочных креплений", Страница 15.
Дребезжащий шум в откачивающем насосе.	<p>В откачивающий насос попали посторонние предметы.</p> <ul style="list-style-type: none"> ▶ → "Очистка откачивающего насоса", Страница 44
Ритмический шум всасывания.	<p>Откачивающий насос активен, откачивается раствор моющего средства.</p> <ul style="list-style-type: none"> ▶ Не является неисправностью – обычный шум при нормальной работе прибора.
Шум вентилятора во время стирки.	<p>Работает вентилятор операционной системы.</p> <ul style="list-style-type: none"> ▶ Не является неисправностью – обычный шум при нормальной работе прибора.
Продолжительный гул перед началом стирки или обработки кондиционером.	<p>Интеллектуальная система дозирования дозирует моющее средство или кондиционер.</p> <ul style="list-style-type: none"> ▶ Не является неисправностью – обычный шум при нормальной работе прибора.

Неисправность	Причина и устранение неисправностей
Непродолжительный гул после включения прибора.	Интеллектуальная система дозирования проводит проверку функционирования. ▶ Не является неисправностью – обычный шум при нормальной работе прибора.
Шум отжима во время фазы сушки.	Активен термический отжим. ▶ Не является неисправностью – обычный шум при нормальной работе прибора.
Шум, свистящий звук.	Вода под давлением поступает в кювету для моющих средств. ▶ Не является неисправностью – обычный шум при нормальной работе прибора.
Шум поступления воды в фазе сушки.	В фазе сушки потребляется вода. 1. Не является неисправностью. 2. Убедитесь, что водопроводный кран остается открытым даже в фазе сушки.
В приборе образовались неприятные запахи.	Влажность и остатки моющих средств могут способствовать размножению бактерий. ▶ → <i>"Очистка барабана", Страница 42</i> ▶ Если вы не используете прибор, то оставьте дверцу и кювету для моющих средств открытыми, чтобы остатки воды высохли.

20.1 Экстренная разблокировка

Разблокировка дверцы

Требование: Откачивающий насос пуст.
→ Страница 44

1. **ВНИМАНИЕ!** Вытекающая вода может причинить материальный ущерб.
- ▶ Не открывайте дверцу до тех пор, пока через стекло дверцы видна вода.

Потяните вниз устройство аварийной разблокировки с помощью инструмента и затем отпустите.

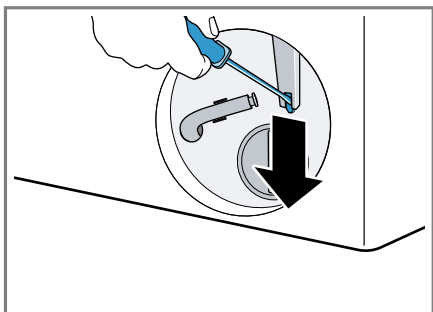

- ✓ Защелка дверцы разблокирована.
2. Установите и зафиксируйте дверцу для технического обслуживания.
3. Закройте дверцу для технического обслуживания.

21 Транспортировка, хранение и утилизация

21.1 Демонтаж прибора

1. Закройте водопроводный кран.
2. Опорожните шланг подачи воды.
3. Переключение прибора в режим готовности/ожидания.
→ "Переключение прибора в состояние готовности/режим ожидания", Страница 36

4. Выньте вилку прибора из розетки.
5. Слейте остатки раствора моющего средства.
→ "Очистка откачивающего насоса", Страница 44
6. Отсоедините шланги.
7. Удалите моющее средство из дозатора.

21.2 Установка транспортировочных креплений

Для предотвращения повреждения прибора при транспортировке зафиксируйте прибор транспортировочными креплениями.

1. Снимите 4 пластиковые наклейки с помощью отвертки.

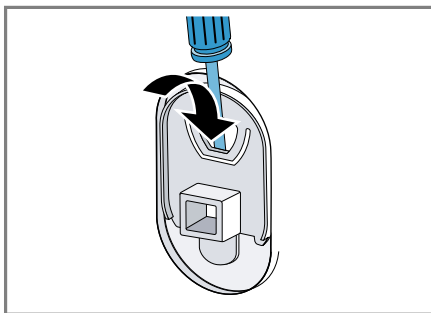

- Сохраните пластиковые наклейки.
2. Установите 4 транспортировочных крепления.
→ "Снятие транспортировочных креплений", Страница 15

21.3 Повторный ввод прибора в эксплуатацию

- ▶ Дополнительную информацию можно найти в
→ "Установка и подключение", Страница 14 и
→ "Запуск холостого цикла стирки", Страница 18.

21.4 Утилизация старого бытового прибора

Утилизация в соответствии с экологическими нормами обеспечивает возможность вторичного использования ценных сырьевых материалов.

ПРЕДУПРЕЖДЕНИЕ

Риск нанесения вреда здоровью!

Дети могут оказаться запертыми в приборе и подвергнуть свою жизнь опасности.

- ▶ Не устанавливайте прибор за дверью, если она будет мешать свободному открыванию дверцы прибора.
- ▶ На отслуживших приборах отсоедините вилку сетевого кабеля, после чего разрежьте сетевой кабель и приведите в негодность замок дверцы прибора, чтобы дверца более не могла закрываться.

1. Выньте из розетки вилку сетевого кабеля.
2. Обрежьте сетевой кабель прибора.
3. Утилизируйте прибор в соответствии с экологическими нормами.

Сведения о возможных способах утилизации можно получить в специализированном торговом предприятии, а также в районных или городских органах управления.



Данный прибор имеет метку о соответствии европейским нормам 2012/19/ EU утилизации электрических и электронных приборов (waste electrical and electronic equipment - WEEE).

Данные нормы определяют действующие на территории Евросоюза правила возврата и утилизации старых приборов.

22 Сервисная служба

Подробную информацию о гарантийном сроке и условиях гарантии в вашей стране вы можете запросить в нашей сервисной службе, у вашего продавца или найти на нашем сайте.

Адрес и телефон сервисной службы можно найти в прилагаемом перечне сервисных служб или на нашем веб-сайте.

Для доступа к контактам служб клиентского сервиса, вы также можете использовать данный QR код.

<https://www.bosch-home.ru>



Импортер/Организация, принимающая претензии по качеству/ ТОО «BSH Home Appliances (БСХ Хоум Аплайансэс)»

Республика Казахстан, г. Алматы, ул.

Хаджи Мукана, 22/5, 7 этаж

e-mail: ala-infokz@bshg.com

Срок службы устройства – 7 лет.

На территории Республики Казахстан, при обнаружении неисправности, звоните в сервисный контакт-центр 5454 (только для мобильных телефонов).

Сделано в Китае

22.1 Номер изделия (E-Nr.), заводской номер (FD) и порядковый номер (Z-Nr.)

В зависимости от модели фирменная табличка находится:

- с внутренней стороны дверцы.
- с внутренней стороны дверцы для технического обслуживания.
- с задней стороны прибора.

Чтобы быстро найти данные прибора и номер телефона сервисной службы, вы можете записать эти данные.

22.2 Гарантия на систему «Аква-стоп»



Дополнительно к гарантийным обязательствам продавца в соответствии с договором купли-продажи и в дополнение к нашей гарантии производителя на бытовой прибор мы гарантируем возмещение ущерба в указанных ниже случаях.

- Мы возмещаем частному пользователю ущерб, причиненный водой, возникший из-за неисправности нашей системы «Аква-стоп». Чтобы можно было гарантировать защиту от утечки воды, прибор должен быть подключен к электросети.
- Эта гарантия действует на протяжении всего срока службы прибора.
- Гарантийные обязательства выполняются при условии квалифицированной установки и подключения прибора с системой «Аква-стоп» в соответствии с нашей инструкцией, включая также квалифицированно выполненный монтаж удлинителя системы «Аква-стоп» (оригинальная запчасть). Наша гарантия не распространяется на неисправные подводящие трубопроводы или арматуры до места подключения системы «Аква-стоп» к водопроводному крану.
- Бытовые приборы с системой «Аква-стоп» в целом не нуждаются в присмотре во время работы, а после работы не требуется закрывать водопроводный кран. Только лишь в случае вашего длительного отсутствия, например, на время отпуска, водопроводный кран необходимо закрыть.

23 Параметры расхода



Следующая представленная информация соответствует Директиве ЕС по экодизайну. Заявленные значения для других программ, таких как **Есо 40-60 (Эко 40-60)**, являются ориентировочными и были определены в соответствии с действующими стандартами EN60456 и EN62512. В этом случае функция автоматического дозирования будет отключена.

Указание по проведению сравнительной проверки: отключите функцию автоматического дозирования, только если эта функция не является предметом испытания.

Программа	Загрузка (кг)	Продолжительность программы (ч:мин) ¹	Расход электроэнергии (кВт*ч/цикл) ¹	Расход воды (л/цикл) ¹	Максимальная температура (°C) 5 мин ¹	Скорость отжима (об/мин) ¹	Остаточная влажность (%) ¹
Есо 40-60 (Эко 40-60) ²	10,5	4:00	1,110	76,0	39	1390	53,00
Есо 40-60 (Эко 40-60) ²	5,3	3:00	0,500	50,0	30	1400	53,00
Есо 40-60 (Эко 40-60) ²	2,5	2:20	0,185	35,0	24	1400	53,00
Есо 40-60 (Эко 40-60) + Wash&Dry + 	6,0	8:20	3,750	90,0	23	-	-0,1
Есо 40-60 (Эко 40-60) + Wash&Dry+ 	3,0	4:20	2,000	52,0	22	-	-0,1
Cottons (Хлопок) 20 °C	10,0	4:05	0,550	90,0	25	1400	50,00
Cottons (Хлопок) 40 °C	10,0	4:05	1,300	90,0	40	1400	50,00
Cottons (Хлопок) 60 °C	10,0	4:05	2,200	90,0	60	1400	50,00

¹ Фактические значения могут отличаться от заявленных под воздействием давления воды, жёсткости и температуры воды на входе, температуры окружающей среды, типа, количества и степени загрязнения белья, используемого моющего средства, перепадов электроснабжения и выбранных дополнительных функций.

² Программа испытания в холодной воде (15 °C) в соответствии с Директивой ЕС по экологическому проектированию электропотребляющей продукции, и Директивой о наклейках с информацией об энергопотреблении.

Программа	Загрузка (кг)	Продолжительность программы (ч:мин) ¹	Расход электроэнергии (кВт*ч/цикл) ¹	Расход воды (л/цикл) ¹	Максимальная температура (°C) 5 мин ¹	Скорость отжима (об/мин) ¹	Остаточная влажность (%) ¹
Cottons (Хлопок) 40 °C +  Prewash	10,0	4:25	1,500	105,0	40	1400	50,00
Easy Care (Синтетика) 40 °C	4,0	2:35	0,900	68,0	43	1400	30,00
Mix (Смешанное бепье) 40 °C	4,0	1:10	0,750	50,0	41	1400	45,00
 Wool(Шерсть) 30 °C	2,0	0:41	0,180	45,0	22	800	30,00

¹ Фактические значения могут отличаться от заявленных под воздействием давления воды, жёсткости и температуры воды на входе, температуры окружающей среды, типа, количества и степени загрязнения белья, используемого моющего средства, перепадов электроснабжения и выбранных дополнительных функций.

² Программа испытания в холодной воде (15 °C) в соответствии с Директивой ЕС по экологическому проектированию электропотребляющей продукции, и Директивой о наклейках с информацией об энергопотреблении.

24 Технические характеристики

Высота прибора	84,8 см
Ширина прибора	59,8 см
Глубина прибора	62,2 см
Глубина прибора при закрытой дверце	65,4 см
Глубина прибора при открытой дверце	114,2 см
Вес	84,6 кг
Максимальный объем загрузки	10,5 кг

Напряжение сети	220-240 В, 50 Гц
 Минимальный номинал предохранителя	10 А
Номинальная мощность	1900-2300 Вт

Потребляемая мощность	<ul style="list-style-type: none"> ■ Режим готовности (ожидания): 0,50 Вт ■ Включенное состояние: 0,50 Вт ■ Время до установки сетевого режима готовности (Wi-Fi): 5 мин ■ Режим готовности при подключении к сети (Wi-Fi): 2,00 Вт
-----------------------	---

Давление воды	<ul style="list-style-type: none"> ■ Минимум.: 100 кПа (1 бар) ■ Максимум: 1000 кПа (10 бар)
---------------	--

Длина шланга подачи воды	150 см
--------------------------	--------

Длина сливного шланга	150 см
-----------------------	--------

Длина сетевого кабеля	182 см
-----------------------	--------

25 Сертификат соответствия

Настоящим компания BSH Hausgeräte GmbH заявляет, что прибор с функциональными возможностями Home Connect соответствует основным требованиям и прочим применимым положениям директивы 2014/53/EU. Полный текст RED сертификата соответствия размещен на интернет-сайте www.bosch-home.com на странице с описанием вашего прибора в разделе дополнительной документации.



Диапазон 2,4 ГГц (2400–2483,5 МГц): макс. 100 мВт

Диапазон 5 ГГц (5150–5350 МГц + 5470–5725 МГц): макс. 150 мВт

	BE	BG	CZ	DK	DE	EE	IE	EL	ES
	FR	HR	IT	CY	LI	LV	LT	LU	HU
	MT	NL	AT	PL	PT	RO	SI	SK	FI
	SE	NO	CH	TR	IS	UK (NI)			

5 ГГц WLAN (Wi-Fi): только для использования в помещениях.

AL	BA	MD	ME	MK	RS	UK	UA
----	----	----	----	----	----	----	----

5 ГГц WLAN (Wi-Fi): только для использования в помещениях.



Благодарим за выбор бытовой техники Bosch!

Зарегистрируйте свой новый прибор на MyBosch прямо сейчас и получите следующие преимущества:

- Полезные советы по использованию вашего прибора
- Возможности расширения гарантии
- Скидки на аксессуары и запасные части
- Руководство по эксплуатации в электронном виде, чтобы все данные о приборе были всегда под рукой
- Быстрый доступ к Службе сервиса бытовой техники Bosch

Бесплатная удобная регистрация, в том числе с мобильных телефонов:

www.bosch-home.com/welcome



Нужна помощь? Вы найдете ее здесь.

Обращайтесь, когда нужны советы экспертов Bosch, помощь в решении проблем или ремонт бытовой техники. Bosch поможет вам справиться с техническими сложностями и окажет всестороннюю поддержку:

www.bosch-home.com/service

Контактная информация по всем странам в приложенном перечне центров сервисного обслуживания.

BSH Hausgeräte GmbH

Carl-Wery-Straße 34
81739 München, GERMANY
www.bosch-home.com

A Bosch Company



9001771568 (040126)

ru