

Saturn[®]

TV LED40FHD800UST2

SMART LED TV

LED ТЕЛЕВИЗОР

LED ТЕЛЕВИЗОР



GB

LED TV

Dear Buyer!

We congratulate you on having bought the device under trade name "SATURN". We are sure that our devices will become essential and reliable assistance in your housekeeping.

Avoid extreme temperature changes. Rapid temperature change (e.g. when the unit is moved from freezing temperature to a warm room) may cause condensation inside the unit and a malfunction when it is switched on. In this case leave the unit at room temperature for at least 1.5 hours before switching it on.

If the unit has been in transit, leave it indoors for at least 1.5 hours before starting operation.

Before connecting, operating or adjusting this product, please read the manual completely. Please keep this manual for future reference.

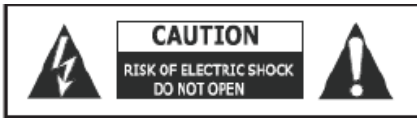

CAUTION: To reduce the risk of an electric shock, do not remove the cover (or back). There are no user serviceable parts inside. For any required servicing, please contact qualified service personnel.



The lightning flash symbol with an arrowhead inside a triangle alerts the user about an uninsulated dangerous voltage that may be of sufficient magnitude to constitute a risk of electric shock.



The flash with the symbol of an exclamation point inside a triangle alerts the user about important operating and maintenance instructions related to the product.

CAUTION: To reduce the risk of electric shock and fire, do not put the TV set near sources of humidity. Do not use any

abrasive cleaners which may scratch or damage the LCD screen. Avoid contact with objects that may scratch the LCD screen.

IMPORTANT SAFETY PRECAUTIONS

1. Read these instructions.
 2. Keep these instructions.
 3. Heed all warnings.
 4. Follow all instructions.
 5. Do not use this apparatus near water.
 6. Clean only with dry cloth.
 7. Do not block any ventilation openings. Install in accordance with the manufacturer's instructions.
 8. Do not install near any heat sources such as radiators, heat registers, stoves, or other apparatus (including amplifiers) that produce heat.
 9. Do not defeat the safety purpose of the polarized or grounding-type plug. A polarized plug has two blades with one wider than the other. A grounding type plug has two blades and a third grounding prong. The wide blade or the third prong are provided for your safety. If the provided plug does not fit into your outlet, consult an electrician for replacement of the obsolete outlet.
 10. Protect the power cord from being walked on or pinched particularly at plugs, convenience receptacles, and the point where they exit from the apparatus.
 11. The equipment should connect with plug seat which is for protective grounding and connecting power network source and output.
 12. Only use attachments/accessories specified by the manufacturer.
 13. Use only with the cart, stand, tripod, bracket, or table specified by the manufacturer, or sold with the apparatus.
- When a cart is used, use caution when moving the cart/Apparatus combination to avoid injury from tip-over.
14. Unplug this apparatus during lightning storms or when unused for long periods of time.
 15. Refer all servicing to qualified service personnel. Servicing is required when the apparatus has been damaged in any way, such as power-supply cord or plug is damaged, liquid has been spilled or objects have fallen into the apparatus, the apparatus has been exposed to rain or moisture, does not operate normally, or has been dropped.

16. The apparatus shall not be exposed to dripping or splashing and that no objects filled with liquids, such as vases, shall be placed on the apparatus.

17. The mains plug or appliance inlet is used as the disconnect device, remain it readily operable during the apparatus normal use.

18. The main plug of this adaptor is used as disconnect device, the disconnect device shall remain readily operable.

Service life – 6 years.

Before putting into operation shelf life is unlimited.

TV BRACKET ASSEMBLE

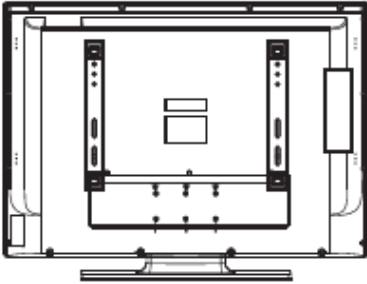

figure 1

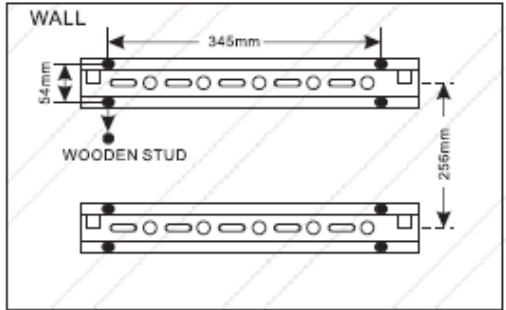

Figure2

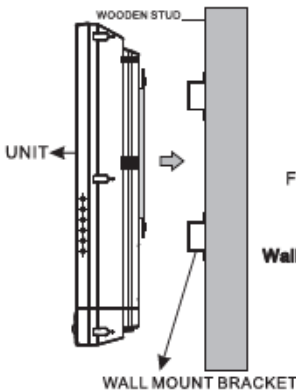

Figure3

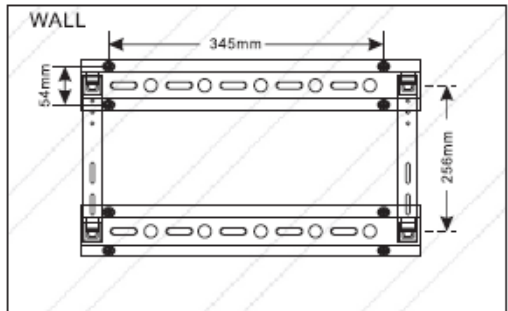

Figure4

1 First, put the TV on the table smoothly and put some soft close on the table to avoid scratching the screen.

2 Use the screw driver to take off the 6pcs screws which are fixed on the bottom stand (the direction of the arrow, refer to the figure 1)- And take out the bottom stand (please keep the screws and bottom stand carefully).

3. Mounting steps (See below figures 1 to 4 for details):

Step 1: Decide whether or not to use padding behind the wall mount brackets.

Step 2: Locate and fix the wall mount brackets with 8 studs into the wooden part of the plasterboard wall, Details see Figure2.

Step 3: Be sure that the wall mount brackets are level with each other.

Step 4: Hang the unit on the secured wall mount brackets.

To ensure a reliable and sturdy installation, please consult a professional installer before mounting the unit to the wall-

Moreover, the spacers can be used in combination to adjust unit's distance from the wall in order to match the mounted Flat-Panel TV. When using the 1/4", 1/2", 3/4", 1" padding, longer screws must be purchased.

Note:

1. The desktop TV bracket is optional.

2. We highly recommend using a qualified technician.
3. Fix the mounting bracket at the places chosen as the following:
 - Plasterboard wall
 - Plasterboard ceiling
 - Wooden wall

USING THE REMOTE CONTROL

Use the remote control by pointing it towards the remote sensor window of the set. Objects between the remote control and sensor window may prevent proper operation.

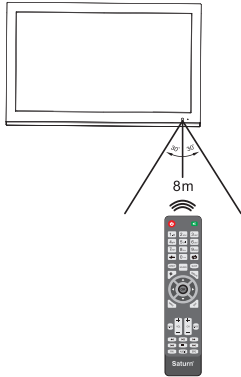

Cautions regarding use of remote control.

1. Do not expose the remote control to shock. In addition, do not expose the remote control to liquids, and do not place in an area with high humidity.
2. Do not install or place the remote control under direct sunlight. The heat may cause deformation of the unit.
3. The remote control may not work properly if the remote sensor window of the main unit is under direct sunlight or strong lighting. In such a case, change the angle of the lighting or the TV set, or operate the remote control closer to the remote sensor window.

INSTALLING THE BATTERIES

If the remote control fails to operate the TV functions, replace the batteries in the remote control.

1. Open the battery cover.
2. Insert two size-AAA batteries. (Place the batteries with their terminals corresponding to the (+) and (-) indications in the battery compartment.)
3. Replace the cover.

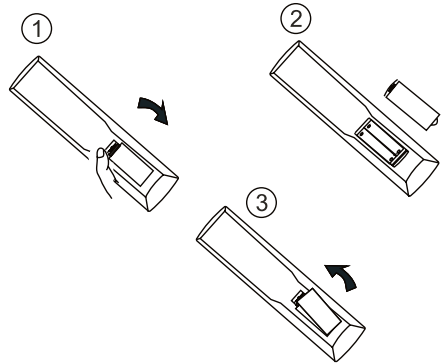

Precaution on battery use

Improper use of batteries can result in a leakage of chemicals and/or explosion. Be sure to follow the instructions below.

- Place batteries with their terminals corresponding to the (+) and (-) indications.
- Different types of batteries have different characteristics. Do not mix batteries of different types.
- Do not mix old and new batteries. Mixing old and new batteries can shorten the life of new batteries and/or cause old batteries to leak chemicals.
- Remove batteries as soon as they are non-operable. Chemicals that leak from batteries can cause a rash. If chemical leakage is found, wipe with a cloth.
- If the remote control is not used for an extended period of time, remove the batteries from the remote control.
- The batteries (battery pack of batteries installed) shall not be exposed to excessive heat such as sunshine, fire or the like.

ANTENNA CONNECTION

INSTALL the unit in a room where direct light will not fall upon the screen. Total darkness or a reflection on the picture screen may cause eyestrain. Soft and indirect lighting is recommended for comfortable viewing. Optimum reception of color requires a good signal and will generally mean that an outdoor antenna must be used.

The exact type and position of the antenna will depend upon your particular area.

TV REAR

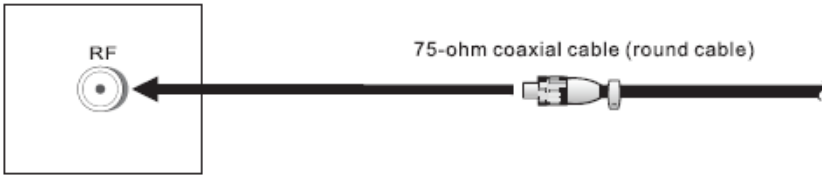

Note:

- It is recommended that the 75-ohm coaxial cable be used to eliminate interference and noise which may occur due to radio wave conditions.
- The antenna cable should not be bundled with the power cord.

POWER CONNECTION

Insert the AC plug into a conveniently located AC outlet.

Note:

- This product should be operated only from the type of power source indicated on the marking label.

- Always unplug the AC cord from power outlet when not using for a long period of time.

MAIN UNIT DESCRIPTION

Control Panel Button Function

VOL+/-: Adjust Volume.

CH+/-: Select channel.

MENU: Into or exit from menu (Use CH+/- button select item, VOL+/- button adjust item).

SOURCE: Source select.

POWER: Turn on/off TV.

TV Terminal Connections

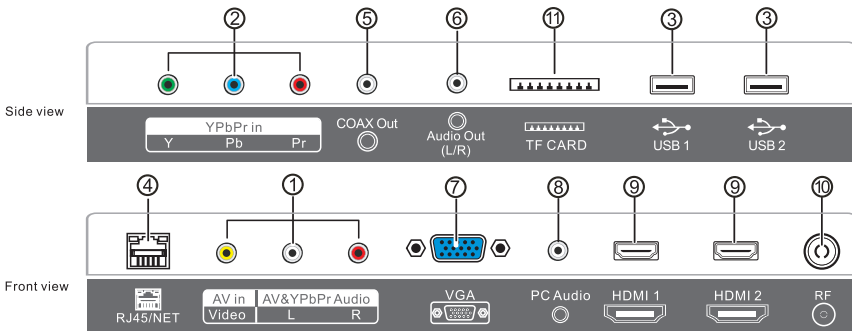

1	AV input: External AV signal input and relevant right/left sound channel inputs.
2	YPbPr: Color difference components input.
3	USB input
4	RJ45/NET: Cable network input.
5	COAXIAL(Coaxial output port)
6	Audio Output: Relevant right/Left sound channel outputs.
7	VGA input terminal of simulation signal of PC.
8	PC AUDIO input
9	HDMI input: Digital signal input from HDMI video connector.
10	ANT 75 Ohm.
11	TF Card.

REMOTE CONTROLLER



- **[POWER **]

Turns the TV on and off (standby).

- **[MUTE **] Switches the sound on or off.

- **[0-9]** Select and switch to a channel using 0-9.

- **[-/--]** Multi-digital button.

- **[ASPECT]** Selects the screen size.

- **[SOURCE]** Displays input source menu.

- **[SLEEP]** Set the sleep timer.

-   **[HOME]** Select HOME mode.

-  **[MOUSE]** Select MOUSE mode.

- **[DISPLAY]** Display TV information.

- **[▲/▼/◀/▶/ENTER]** Allows you to navigate the on-screen menus and adjust the system settings to your preference.

- **[MENU]** Displays the OSD menu (on screen display).

- **[EXIT]** Exits the OSD menu (on screen display).



- **[RED, GREEN, YELLOW, CYAN]**

correspond to the different menu item colors.

- **[VOL+ / VOL-]** Adjust the volume.

- **[CH+ / CH-]** Change the channel.

- **[SMODE]** Select sound mode.

- **[P.MODE]** Select picture mode.

- **[PLAY / PAUSE **] Press this button to PLAY or PAUSE.

- **[STOP **] Press this button to STOP.

- **[REV / **] Fast reverse USB media playback.

- **[FWD / **] Fast forward USB media playback.

- **[PREV / **] Skip to previous file during USB media playback.

- **[NEXT / **] Skip to next file during USB media playback.

- **[FAV]** Displays the Favorite Channel List.

- **[EPG]** Press to display the EPG menu in DTV mode.

- **[]** Record button.

SELECT INPUT SOURCE

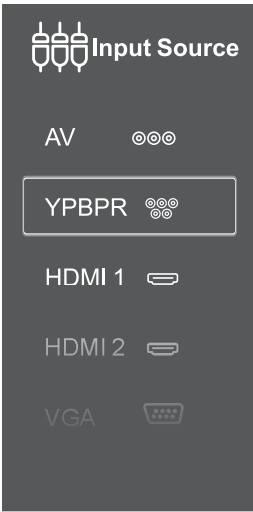

Press SOURCE button to display the input source menu.
Press ▼/▲ button to select.
Press ENTER button to select source.

TV SETTING

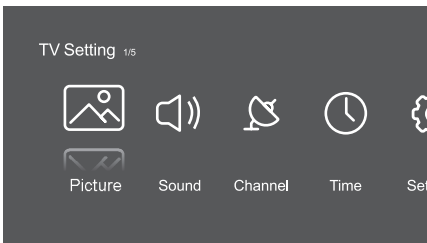

Press MENU button to enter TV Setting menu when you are watching TV. Press ◀/▶ button to select.
Press ENTER to enter setting.

PICTURE MENU

Press MENU button to enter the Main Menu. Press ◀/▶ button to select PICTURE Menu.

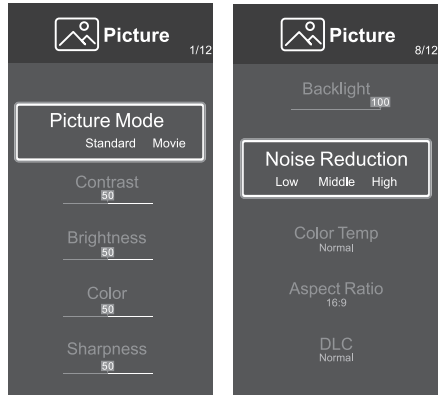

1. Press ▼/▲ to select: Picture Mode/ Contrast/ Brightness/ Color/ Sharpness/ Hue/ Backlight/ NR/ Color Temperature/ Aspect Ratio/ DLC/ DBC
2. Press ◀/▶ to adjust or select.

Picture mode

Press ▼/▲ button to select Picture Mode, then press ◀/▶ button to select. (Optional: Standard, Movie, Sport, Sharpness, Brightness).
Note: Press PMODE to select Picture Mode quickly.

Standard - The default mode, to make users experience high-quality images under normal light.
Movie - This mode is more suitable for watching movies.
Vivid - Image colors more beautiful, more vivid picture.
Energy Saving - Reduce screen brightness, improved contrast for energy saving.
User settings - User-defined picture settings.

Contrast/ Sharpness/ Brightness/ Hue/ Backlight
Press ▼/▲ to select, and press ◀/▶ to adjust.

Contrast - Adjust image contrast.
Brightness - Adjust image brightness.
Color - Adjust image color density.
Sharpness - Adjust the image edge sharpness.

Hue - Adjust image hue (red, green, blue)
Backlight - Adjust the screen backlight brightness.

Noise reduction
Setting the option to eliminate image noise intensity.
Press ▼/▲ to select Noise Reduction, and press ◀/▶ to select. (Optional: off, weak, medium, strong, auto).

Color Temperature
Adjust the overall color of the image.
Press ▼/▲ to select Color Temperature, press ◀/▶ to select. (Optional: Cool, Standard, Warm).

Cool - Produces a gentle blue-hued image.
Standard - Produces a vivid image.
Warm - Produces a red-hued image.

Aspect Ratio
Press ▼/▲ to select Aspect Ratio, press ◀/▶ to select. (Optional: Standard, 16:9, 4:3, Zoom1, Zoom2).

DLC
Press ▼/▲ to select DLC, press ◀/▶ to select Dark/Normal/Bright.

DBC
Press ▼/▲ to select DBC, press ◀/▶ to select ON/OFF.

SOUND MENU

Press MENU button to display the Main Menu. Press ◀/▶ button to select SOUND in the Main Menu.

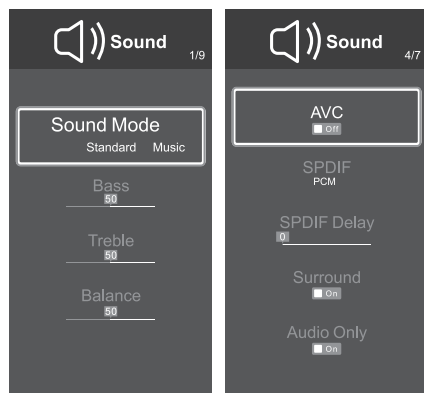

Press ▼/▲ button to select: Sound Mode/ Bass/ Treble/ Balance/ AVC/ SPDIF/ SPDIF Delay/ Surround/ Audio Only
Press ENTER/◀/▶ to select or adjust.

Sound Mode

Press ▼/▲ button to select Sound Mode, then press ◀/▶ button to select. (Optional: Standard, Music, Movie, News, User).

Note: Press **SMODE** to select Sound Mode quickly.

Standard- Produces a balanced sound in all environments.

Music- Preserves the original sound. Good for musical programs.

Theater- Enhances treble and bass for a rich sound experience.

News- Enhanced voice.

User- Select to customize sound settings.

Balance
Adjust the left and right channel output balance.

Press ▼/▲ button to select Balance, then press ◀/▶ button to adjust.

AVC

Press ▼/▲ button to select AVC, then press ◀/▶ button to choose ON/OFF. After opening the AVC, once the volume is set, regardless of any difference TV version printed on each channel, it can make the speaker volume remained stable.

SPDIF

Press ▼/▲ button to select SPDIF, then press ◀/▶ button to choose OFF/RAW/PCM.

SPDIF Delay

You can adjust the case of sound and picture are not synchronized.

Press ▼/▲ button to select SPDIF Delay, then press ◀/▶ button to adjust.

Surround

Achieve better surround sound effect.

Press ▼/▲ button to select Surround, then press ◀/▶ button to choose ON/OFF.

Audio Only

After the opening the screen is not displayed, only plays sound.

Press ▼/▲ button to select Audio Only, then press ◀/▶ button to choose ON/OFF.

CHANNEL

Press MENU button to display the main menu.
Press ◀/▶ button to select CHANNEL in the main menu.

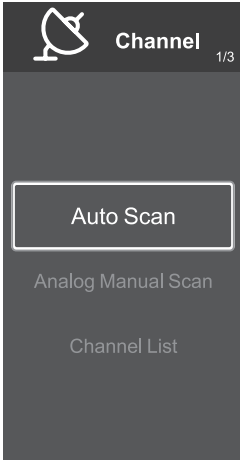

Press ▼/▲ button to select: Auto Scan/ Digital Manual Scan/ Channel List.
Press ENTER/◀/▶ to enter.

Auto Scan

Press ▼/▲ button to select Auto Scan, press ENTER to start Auto Scan.

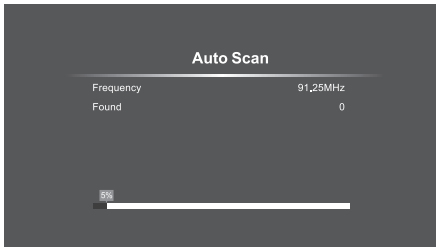

Analog Manual Scan

Press ▼/▲ button to select Analog Manual Scan, press ENTER to start Analog Manual Scan.

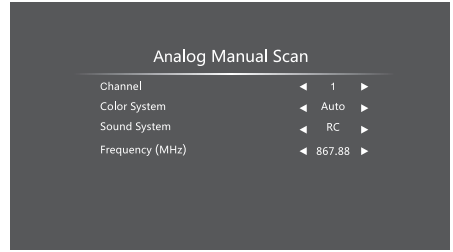

Channel List

Press ▼/▲ button to select Channel List, press ENTER to start Channel List.

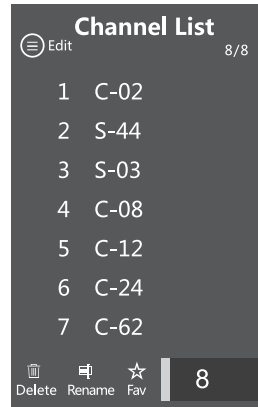

Press  to edit channel in the list, options: Move/ Skip/ Delete/ Rename/ Favorite.

TIME MENU

Press MENU button to display the Main Menu. Press ◀/▶ button to select TIME in the Main Menu.

Press ▼/▲ button to select: Date&time settings/ OSD Timer/ Sleep Timer.
Press ◀/▶ to select.

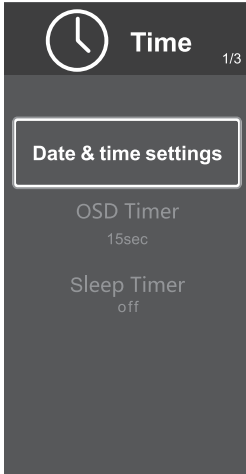

OSD Timer

Press ▼/▲ button to select OSD Timer.
Press ◀/▶ to select. (Optional: off, 5sec, 10sec, 15sec, 20sec, 25sec).

Sleep Timer

Press ▼/▲ button to select Sleep Timer.
Press ◀/▶ to select. (Optional: off, 15min, 30min, 45min, 60min, 90min, 120min, 240min).

SETTING MENU

Press MENU button to display the Main Menu. Press ◀/▶ button to select SETTING in the Main Menu.

Press ▼/▲ button to select:
OSD Language/ Blue Screen/ HDMI CEC Setup/ System Info/ Reset.

OSD Language
Press ▼/▲ button to select OSD Language. Press ◀/▶ to select Simplified Chinese/ English.

Blue Screen
Press ▼/▲ button to select Blue Screen.
Press ◀/▶ to select ON/OFF.

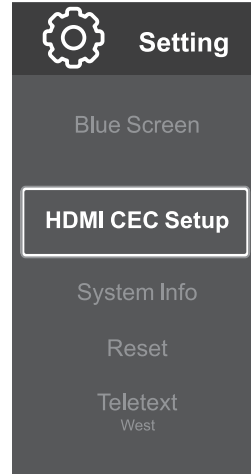

System Info
Press ▼/▲ button to select System Info.
Press ENTER to enter the sub-menu.



Reset
Press ▼/▲ button to select Reset.
Press ENTER to enter the sub-menu.

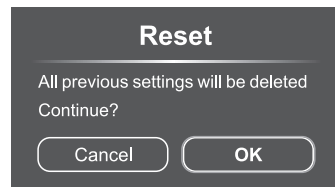

Teletext
Press ▼/▲ button to select Teletext.
Press ◀/▶ to select: Arabic/ East/ West/ Farsi/ Russian.

HDMI CEC Setup

Press ▼/▲ button to select HDMI CEC Setup. Press ENTER to enter the sub-menu.

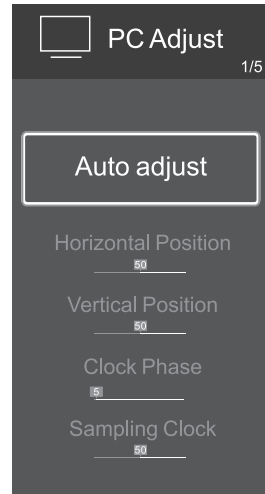

PC ADJUST MENU

Press MENU button to display the Main Menu. Press ◀/▶ button to select PC Adjust in the Main Menu.

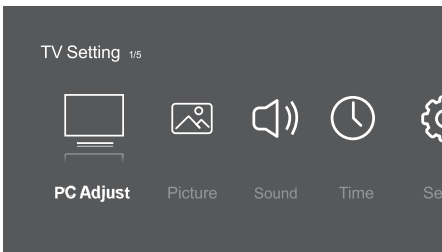

MAIN MENU

Press [HOME] to enter main menu. Press ◀/▶ to select:

Media

Select Media, enter the multimedia player. You can add USB devices on the video / image / music for viewing.

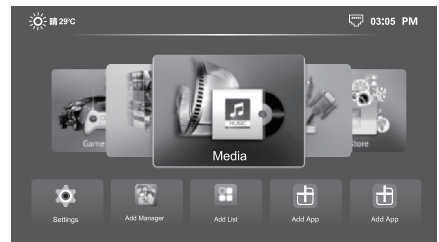

Source

You can select a source depending on the external device to be displayed.

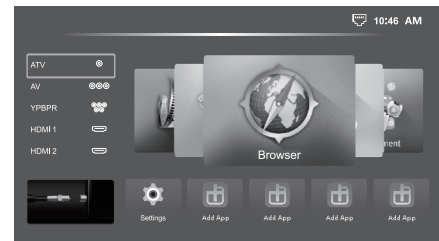

AppStore

Rich application resource for you to choose, and the classification intuitive support search.

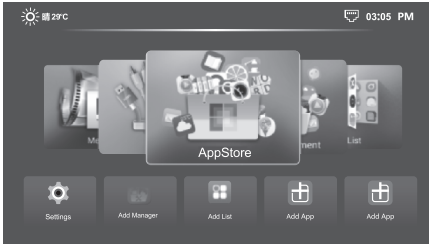

AppManagement

You can already download the application install/ uninstall/ download operations.

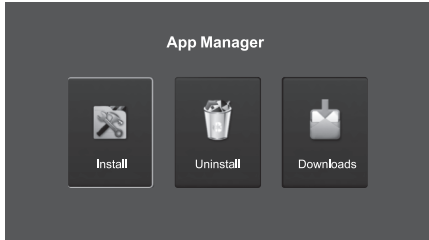

AppList

You can view downloaded applications



SYSTEM SETTINGS

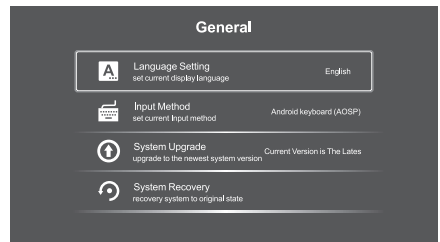
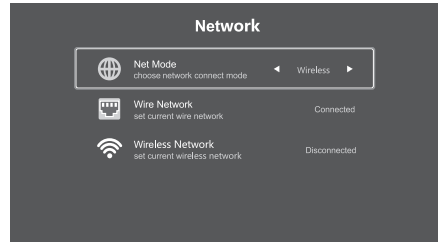
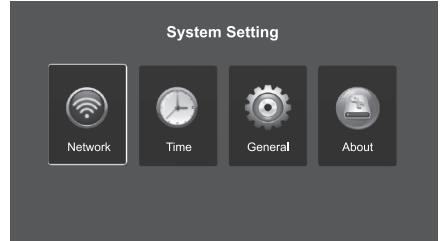

LED ТЕЛЕВИЗОР

Уважаемый покупатель!
Поздравляем Вас с приобретением изделия торговой марки "Saturn". Мы уверены, что наши изделия будут верными и надежными помощниками в Вашем домашнем хозяйстве.

Не подвергайте устройство резким перепадам температур. Резкая смена температуры (например, внесение устройства с мороза в теплое помещение) может вызвать конденсацию влаги внутри устройства и нарушить его работоспособность при включении. Устройство должно отстояться в теплом помещении не менее 1,5 часов. Ввод устройства в эксплуатацию после транспортировки производить не ранее, чем через 1,5 часа после внесения его в помещение.

Перед подключением, эксплуатацией или настройкой данного изделия, пожалуйста, прочитайте инструкцию. Пожалуйста, сохраните эту инструкцию для дальнейшего использования.



ОСТОРОЖНО
ОПАСНОСТЬ УДАРА ТОКОМ
НЕ ОТКРЫВАТЬ

ОСТОРОЖНО: Во избежание риска поражения электрическим током не снимайте крышку (или заднюю панель). При необходимости осмотра или ремонта обратитесь в сервисный центр.

 Символ молнии внутри треугольника предупреждает пользователя о неизолированном опасном напряжении, которое может быть достаточной величины, чтобы представлять опасность поражения электрическим током.

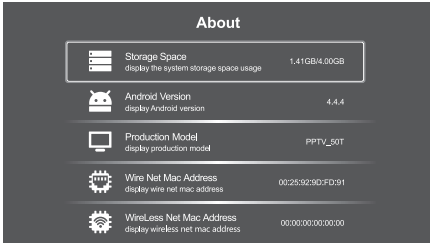
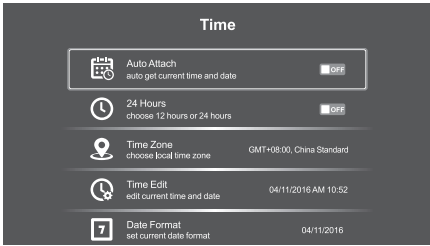

SPECIFICATIONS

Power: 30 W
 Rated voltage: AC 120-240 V
 Rated frequency: 50/60 Hz
 Rated current: <1 A
 Screen size: 40"
 Net weight: 6.5kg
 Gross weight: 8.0kg
 Service life - 6 years

SET

SMART LED TV 1
 INSTRUCTION MANUAL WITH WARRANTY BOOK 1
 PACKAGE 1
 REMOTE CONTROL 2

ENVIRONMENT FRIENDLY DISPOSAL



You can help protect the environment! Please remember to respect the local regulations: hand in the non-working electrical equipment to an appropriate waste disposal center.

The manufacturer reserves the right to change the specification and design of goods.



Восклицательный знак внутри треугольника предупреждает пользователя о важных инструкциях по эксплуатации и техническому обслуживанию данного продукта.

ОСТОРОЖНО: Во избежание риска поражения электрическим током и пожара, не ставьте телевизор вблизи источников влажности. Не используйте абразивные чистящие средства, которые могут поцарапать или повредить ЖК-экран. Избегайте контакта с предметами, которые могут поцарапать ЖК-экран.

МЕРЫ ПРЕДОСТОРОЖНОСТИ

1. Прочитайте данную инструкцию.
2. Сохраните данную инструкцию.
3. Учтите все предостережения.
4. Следуйте всем указаниям.
5. Не используйте этот аппарат вблизи воды.
6. Протирайте только сухой тканью.
7. Не перекрывайте вентиляционные отверстия. Установите в соответствии с инструкциями изготовителя.
8. Не устанавливайте вблизи каких-либо источников тепла, таких как радиаторы, обогреватели, печи, или другая аппаратура (включая усилители), которые производят тепло.
9. Не пренебрегайте мерами безопасности поляризованного или заземляющего штепселя. Поляризованный штепсель имеет два контакта, один шире, чем другой. Штепсель с заземлением имеет два контакта и третий заземляющий контакт. Широкий контакт или дополнительный контакт заземления служат для вашей безопасности. Если штепсель не подходит к вашей розетке, обратитесь к электрику для замены устаревшей розетки.

10. Защищайте шнур питания от натягивания и сдавливания, особенно в области штепселя, розетки и точки, где он выходит из аппарата.

11. Оборудование должно плотно соединяться с заземленной розеткой для безопасности использования.

12. Используйте только приспособления/ аксессуар, рекомендованные производителем.

13. Используйте только с тележкой, стендом, штативом, кронштейном или столом, рекомендованным производителем, или продающимся вместе с аппаратом.



При использовании тележки, будьте осторожны при перемещении тележки/устройства, чтобы избежать травм при опрокидывании.

14. Отключайте аппарат от электросети во время грозы или если не используете его длительное время.

15. Все работы по обслуживанию должны производиться квалифицированным персоналом. Ремонт требуется при каком-либо повреждении устройства, например, шнура питания или штепселя, попадании влаги или посторонних предметов внутрь аппарата, или если аппарат упал.

16. Запрещено размещать на аппарате предметы, наполненные жидкостью, например, вазы.

17. Розетка является устройством отключения аппарата и должна быть в легкодоступном месте.

18. Штепсель является устройством отключения аппарата и должен быть в легкодоступном месте.

**Срок службы – 6 лет.
До введения в эксплуатацию срок хранения неограничен.**

КРЕПЛЕНИЕ КРОНШТЕЙНА



Рисунок 1



Рисунок 2

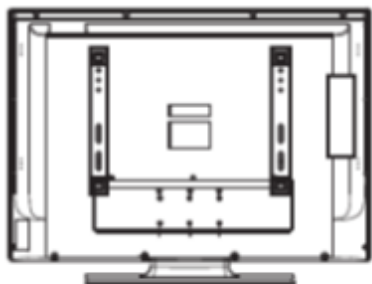

Рисунок 3

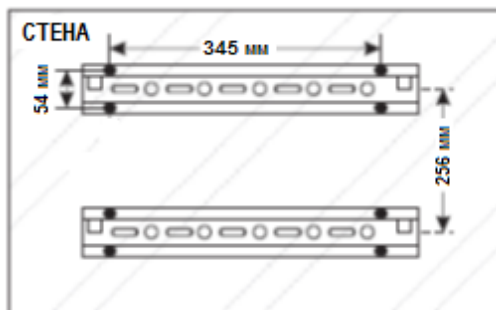

Рисунок 4

1 Сначала положите мягкую ткань на стол и положите телевизор на стол осторожно, чтобы не поцарапать экран.

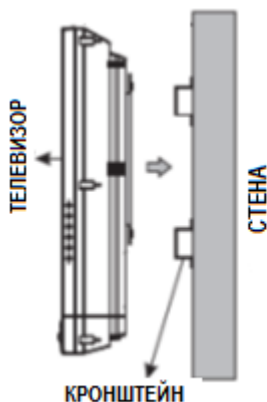
2 Отверткой выкрутите 6 винтов, которые крепятся на подставке (в направлении, указанном стрелкой, см.рис.1) Снимите подставку аккуратно, чтобы не уронить ее и не потерять винты.

3. Шаги по установке крепежа (См. рисунки 1 - 4):

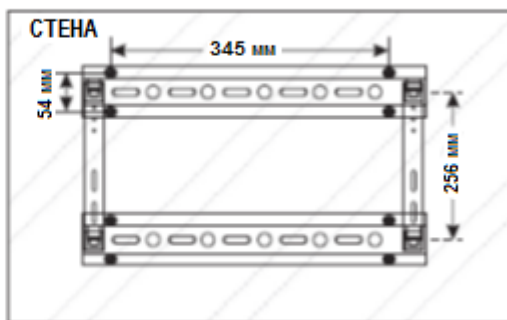
Шаг 1: Решите, нужна ли вам прокладка за кронштейном.

Шаг 2: Закрепите кронштейны на стене 8 шурупами (См.рис.2)

Шаг 3: Убедитесь, что кронштейны закреплены ровно и параллельно.

Шаг 4: Надежно закрепите телевизор на кронштейнах.

Для надежности проконсультируйтесь со специалистом-монтажником.

Если вы используете прокладку между стеной и кронштейном, то купите более длинные шурупы.

Примечание:

1. Возможна установка на подставке.

2. Настоятельно рекомендуется воспользоваться услугами профессионала.

3. Кронштейн можно крепить к таким поверхностям:

- Гипсокартонная стена
- Гипсокартонный потолок
- Деревянная стена

ДИСТАНЦИОННОЕ УПРАВЛЕНИЕ

Направляйте пульт на сенсорное окошко телевизора. Предметы между пультом и сенсорным окошком могут мешать функционированию.

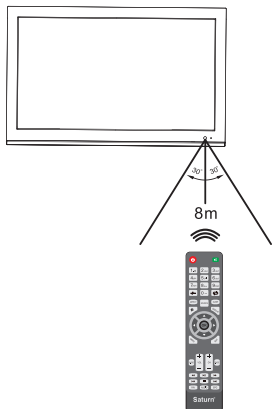

Указания по использованию ПДУ

1. Не подвергайте пульт дистанционного управления воздействию влаги, не оставляйте его в сыром месте.
2. Не оставляйте пульт дистанционного управления под прямыми солнечными лучами. Высокая температура может привести к деформации пластика.
3. ПДУ может плохо работать, если на сенсорное окошко телевизора попадает яркий свет. В таком случае измените угол освещения телевизора или поднесите пульт ближе к сенсорному окошку.

УСТАНОВКА БАТАРЕЕК

Если пульт дистанционного управления не работает, замените батарейки в пульте дистанционного управления.

1. Откройте крышку отсека для батареек.
2. Вставьте две батарейки типа AAA. (Соблюдайте направление (+) и (-) как указано в отсеке.)
3. Закройте крышку.

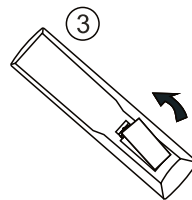

Указания по использованию батареек

Неправильное использование батареек может привести к утечке химикатов и/или взрыву. Обязательно следуйте приведенным ниже инструкциям.

- Располагайте батарейки соответственно знакам (+) и (-).
- Различные типы батареек имеют различные характеристики. Не используйте одновременно батарейки различных типов.
- Не используйте одновременно новые и старые батарейки. Из-за этого новые батарейка садятся быстрее, а старые могут потечь.
- Удаляйте батарейки как только они садятся. Химикаты, вытекающие из батарей, могут вызвать раздражение кожи. Если обнаружена утечка химикатов, вытрите тряпкой.
- Если пульт дистанционного управления не используется в течение длительного времени, извлеките батарейки из пульта дистанционного управления.
- Батарейки не должны подвергаться чрезмерному воздействию тепла, например солнечного света, огня и т.п.

ПОДКЛЮЧЕНИЕ АНТЕННЫ

Установите телевизор в комнате, где прямой свет не будет падать на экран. Полная темнота или отражение на экране, может привести к утомляемости глаз. Мягкое и неяркое освещение рекомендуется для комфортного просмотра. Для оптимальной передачи цвета требуется хороший сигнал, поэтому, как правило, нужно подключить внешнюю антенну. Точный тип и положение антенны будет зависеть от вашей конкретной области.

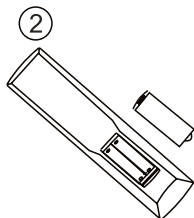
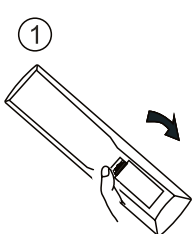

ЗАДНЯЯ ПАНЕЛЬ

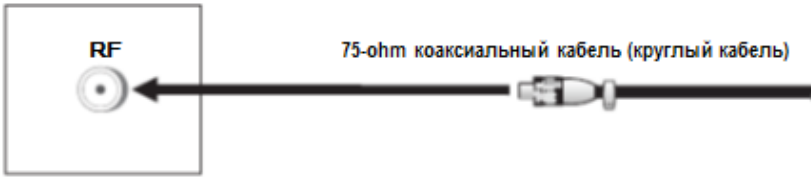

Примечание:

- Рекомендуется использовать 75-ом коаксиальный кабель для устранения помех и шумов, которые могут возникнуть из-за радиоволн.
- Антенный кабель не должен переплетаться со шнуром питания.

ПОДКЛЮЧЕНИЕ К ЭЛЕКТРОСЕТИ

Вставьте штепсель шнура питания в удобно расположенную розетку.

Примечание:

- Этот продукт должен работать только от типа источника питания, указанного на заводской табличке.

- Всегда отключайте шнур питания от розетки, если не используете прибор в течение длительного времени.

ОПИСАНИЕ ИЗДЕЛИЯ

Кнопки на панели управления

VOL+/-: Громкость.

CH+/-: Переключение каналов.

MENU: Инфо или выход из меню.

SOURCE: Выбор источника

POWER: Включение/выключение телевизора.

РАЗЪЕМЫ

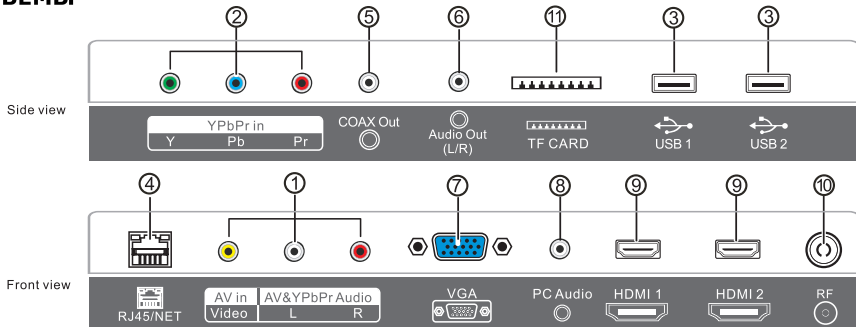

1	Вход AV: Внешний вход AV и соответственно правый/левый звуковые входы.
2	YPbPr: Вход для компонентов цветовой дифференциации.
3	USB HOST: Соединение для устройства USB.
4	Rj45/NET: Cable network input.
5	Выход Coax OUT.
6	Audio Output: Relevant right/Left sound channel outputs.
7	Вход VGA симуляции сигнала ПК.
8	Вход PC AUDIO
9	Вход HDMI: Вход для цифрового сигнала с HDMI видео коннектора.
10	Антенна 75 Ohm
11	TF Card.

ПУЛЬТ ДИСТАНЦИОННОГО УПРАВЛЕНИЯ (ПДУ)



POWER Включение и выключение телевизора (режим ожидания).

MUTE Выключение/возобновление звука.

Цифровые кнопки 0-9 Выбор каналов между 0-9.

P.MODE Выбор режима изображения: Пользовательский, Стандартный, Динамический или Мягкий.

S.MODE Выбор режима звука.

АСПЕКТ (режим ТВ) Выбор формата изображения в режиме аналогового телевидения.

SLEEP Установка времени автоматического отключения.

VOL+/- Регулирование громкости звука.

CH+/- Переключение каналов.

AUDIO (режимы ТВ и ЦТВ) Выбор режима Nicasat в режиме аналогового телевидения. Выбор языка в режиме цифрового телевидения.

FAV Отображение списка любимых каналов.

Mix (режим телетекста) Изображение и текст видны вместе на прозрачном фоне.

EPG Отображение меню EPG в режиме цифрового телевидения.

SOURCE Отображение меню выбора источника. Нажмите **▼/▲** или **SOURCE** повторно, чтобы выбрать желаемый режим и нажмите **ENTER** для подтверждения.

MENU Отображение меню на экране.

ENTER Подтверждение выбора в меню настроек.

EXIT Нажмите, чтобы убрать все меню с экрана.

T.SHIFT Нажмите, чтобы активировать функцию T.shift. Нажмите еще раз для паузы. Нажмите еще раз для обычного режима просмотра.

TV/RADIO Выбор режима ЦТВ. Радио.

SIZE (режим телетекста)

Изменение размера дисплея в режиме телетекста.

INDEX (режим телетекста)

Запрос индексной страницы

LIST (режимы ТВ и ЦТВ) Отображение списка программ

аналогового или цифрового телевидения.

SUBTITLE

В режиме цифрового телевидения нажмите для выбора другого языка субтитров во время просмотра. В режиме телетекста нажмите для отображения стр.100.

Примечание: Субтитры и телетекст доступны, если эти услуги предоставляются транслятор.

SUBPAGE (режим телетекста)

Развернуть или свернуть подстраницу.

Цветные кнопки (медиа и телетекст)

Кнопки медиа

◀◀ Быстрая перемотка назад в режиме просмотра.

▶▶ Быстрая перемотка вперед в режиме просмотра.

◀◀◀ Переход назад.

▶▶▶ Переход вперед.

■ Остановка просмотра и выход в предыдущее меню.

● Кнопка записи..

ВЫБОР ИСТОЧНИКА ВХОДЯЩЕГО СИГНАЛА

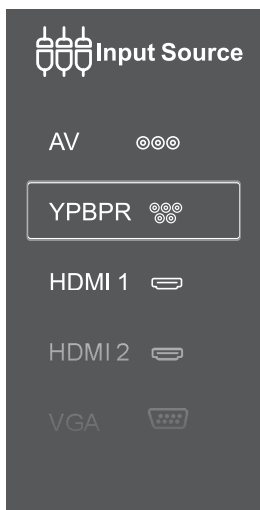

Нажмите кнопку SOURCE, чтобы отобразить список входящих источников.

Нажмите кнопки ∇/\blacktriangle , чтобы выбрать желаемый источник.

Нажмите кнопку ENTER, чтобы активировать входящий источник.

НАСТРОЙКИ ТВ

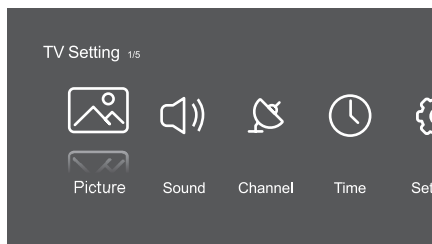

Нажмите кнопку MENU, чтобы открыть TV Setting. Нажмите $\blacktriangle/\blacktriangleright$ для выбора. Нажмите ENTER, чтобы войти в настройки.

МЕНЮ ИЗОБРАЖЕНИЯ

Нажмите кнопку MENU, чтобы отобразить главное меню. Нажмите $\blacktriangle/\blacktriangleright$, чтобы выбрать меню PICTURE.

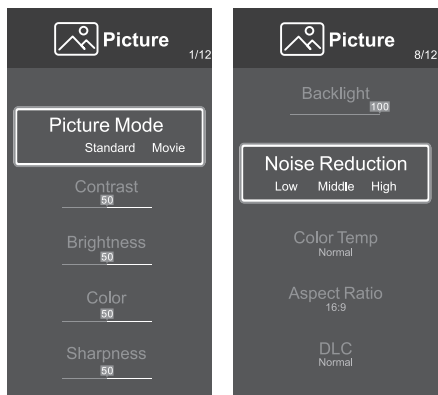

1. Нажмите ∇/\blacktriangle , чтобы выбрать: Picture Mode/ Contrast/ Brightness/ Color/ Sharpness/ Hue/ Backlight/ NR/ Color Temperature/ Aspect Ratio/ DLC/ DBC

2. Нажмите $\blacktriangle/\blacktriangleright$ для настройки или выбора.

Режим изображения

Нажмите ∇/\blacktriangle , чтобы выбрать Picture Mode, затем нажмите $\blacktriangle/\blacktriangleright$, чтобы выбрать. (Optional: Standard, Movie, Sport, Sharpness, Brightness).

Примечание: Нажмите PMODE, чтобы выбрать Picture Mode быстро.

Standard - Режим по умолчанию, чтобы пользователь видел высокое качество изображения при обычном освещении.

Movie - Этот режим больше подходит для просмотра фильмов.

Vivid - Цвета изображения более красивые, более насыщенное изображение.

Energy Saving - Уменьшенная яркость экрана, улучшенная контрастность для экономии энергии.

User - Настройки изображения, определяемые пользователем.

Контрастность/ Яркость/ Цвет/ Резкость/ Оттенок/ Подсветка

Нажмите ∇/\blacktriangle , чтобы выбрать, и нажмите $\blacktriangle/\blacktriangleright$, чтобы настроить.

Contrast - Настройка контрастности.

Brightness - Настройка яркости.

Color - Настройка цветовой насыщенности.

Sharpness - Настройка резкости краев изображения.

Hue - Настройка оттенка (красный, зеленый, синий).

Backlight - Настройка яркости подсветки экрана.

Подавление шума
Установка опции для снижения интенсивности шума изображения. Нажмите ∇/\blacktriangle , чтобы выбрать Noise Reduction, и нажмите $\blacktriangle/\blacktriangleright$, чтобы выбрать. (Доступно: off (выкл.), weak (слабо), medium (средне), strong (сильно), auto (автоматически)).

Цветовая температура
Настройка общего цвета изображения. Нажмите ∇/\blacktriangle , чтобы выбрать Color Temperature, и нажмите $\blacktriangle/\blacktriangleright$, чтобы выбрать. (Доступно: Cool (холодный), Standard (обычный), Warm (теплый)).

Cool - придает голубоватый цвет.
Standard - придает натуральный цвет.
Warm - придает красноватый цвет.

Формат экрана
Нажмите ∇/\blacktriangle , чтобы выбрать Aspect Ratio, и нажмите $\blacktriangle/\blacktriangleright$, чтобы выбрать. (Доступно: Стандартный, 16:9, 4:3, Zoom1, Zoom2).

DLC
Нажмите ∇/\blacktriangle , чтобы выбрать DLC, нажмите $\blacktriangle/\blacktriangleright$, чтобы выбрать Dark (темный)/ Normal (нормальный)/ Bright (яркий).

DBC
Нажмите ∇/\blacktriangle , чтобы выбрать DBC, нажмите $\blacktriangle/\blacktriangleright$, чтобы выбрать ON/OFF.

МЕНЮ ЗВУКА

Нажмите MENU, чтобы открыть главное меню. Нажмите $\blacktriangle/\blacktriangleright$, чтобы выбрать SOUND в главном меню.

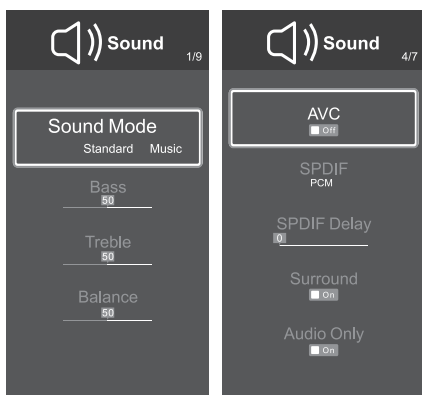

Нажмите ∇/\blacktriangle , чтобы выбрать Sound Mode/ Bass/ Treble/ Balance/ AVC/ SPDIF/ SPDIF Delay/ Surround/ Audio Only
Нажмите ENTER/ $\blacktriangle/\blacktriangleright$, чтобы выбрать или настроить.

Режим звука

Нажмите ∇/\blacktriangle , чтобы выбрать Sound Mode, затем нажмите $\blacktriangle/\blacktriangleright$, чтобы выбрать. (Доступно: Standard (обычный), Music (музыка), Movie (кино), News (новости), User (пользовательский)).

Примечание: Нажмите **SMODE**, чтобы выбрать Sound Mode быстро.

Standard- Производит сбалансированное звучание в любой обстановке.

Music- Сохраняет оригинальный звук. Подходит для музыкальных программ.

Theater- Усиливает низкие и высокие частоты для богатого звучания.

News- Усиливает звук голоса.

User- Выберите для настройки параметров звука.

Баланс

Регулировка баланса левого и правого каналов выхода звука.

Нажмите ∇/\blacktriangle , чтобы выбрать Balance, затем нажмите $\blacktriangle/\blacktriangleright$, чтобы настроить.

AVC

Нажмите ∇/\blacktriangle , чтобы выбрать AVC, затем нажмите $\blacktriangle/\blacktriangleright$, чтобы выбрать ON/OFF. После вступления при AVC, когда звук уже настроен, независимо от разницы звука на разных каналах, эта функция сохраняет параметры звука неизменными.

SPDIF

Нажмите ∇/\blacktriangle , чтобы выбрать SPDIF, затем нажмите $\blacktriangle/\blacktriangleright$, чтобы выбрать OFF/RAW/PCM.

SPDIF задержка

Вы можете настроить в случае, когда звук и изображение не синхронны.

Нажмите ∇/\blacktriangle , чтобы выбрать SPDIF Delay, затем нажмите $\blacktriangle/\blacktriangleright$, чтобы настроить.

Surround (Сурраунд)

Получение лучшего эффекта объемного звучания.

Нажмите ∇/\blacktriangle , чтобы выбрать Surround, затем нажмите $\blacktriangle/\blacktriangleright$, чтобы выбрать ON/OFF.

Только Audio

После вступления экран ничего не показывает, а слышен только звук. Нажмите ▼/▲, чтобы выбрать Audio Only, затем нажмите ◀/▶, чтобы выбрать ON/OFF.

КАНАЛЫ

Нажмите MENU, чтобы открыть главное меню.

Нажмите ◀/▶, чтобы выбрать CHANNEL в главном меню.

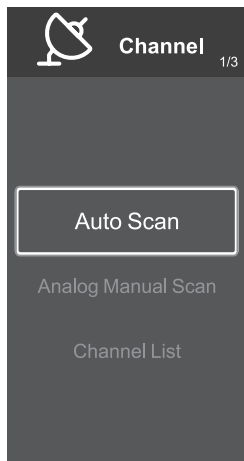

Нажмите ▼/▲, чтобы выбрать: Auto Scan/ Digital Manual Scan/ Channel List.

Нажмите ENTER/◀/▶, чтобы войти.

Авто-поиск

Нажмите ▼/▲, чтобы выбрать Auto Scan, нажмите ENTER, чтобы начать автоматический поиск каналов.

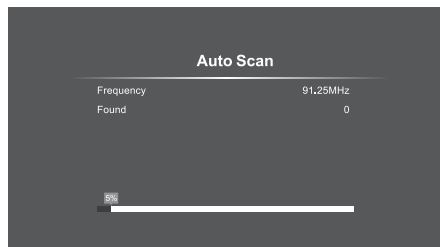

Ручной поиск

Нажмите ▼/▲, чтобы выбрать Analog Manual Scan, нажмите ENTER, чтобы начать ручной поиск каналов.

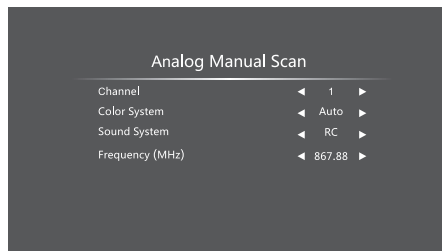

Список каналов

Нажмите ▼/▲, чтобы выбрать Channel List, нажмите ENTER, чтобы начать просмотр списка каналов.

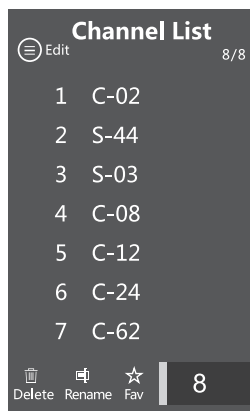

Нажмите ☰, чтобы редактировать канал в списке. Доступно: Move (сдвинуть)/ Skip (пропустить)/ Delete (удалить)/ Rename (переименовать)/ Favorite (любимый).

МЕНЮ ЧАСОВ

Нажмите MENU, чтобы открыть главное меню. Нажмите ◀/▶, чтобы выбрать TIME в главном меню.

Нажмите ▼/▲, чтобы выбрать настройки: Дата и время (Date&time)/ Таймер экрана/ Таймер сна. Нажмите ◀/▶, чтобы выбрать.

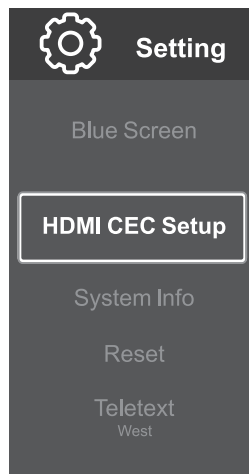
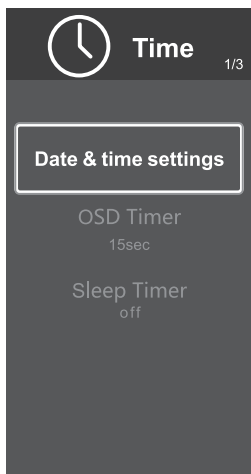

Таймер экрана

Нажмите ▼/▲, чтобы выбрать OSD Timer. Нажмите ◀/▶, чтобы выбрать. (Доступно: off, 5сек, 10сек, 15сек, 20сек, 25сек).

Таймер сна

Нажмите ▼/▲, чтобы выбрать Sleep Timer. Нажмите ◀/▶, чтобы выбрать. (Доступно: off, 15min, 30min, 45min, 60min, 90min, 120min, 240min).

МЕНЮ НАСТРОЕК

Нажмите MENU, чтобы открыть главное меню. Нажмите ◀/▶, чтобы выбрать SETTING в главном меню.

Нажмите ▼/▲, чтобы выбрать: OSD Language (язык экрана)/ Blue Screen (синий экран)/ HDMI CEC Setup/ System Info (информация о системе)/ Reset (сброс).

Язык экрана
Нажмите ▼/▲, чтобы выбрать OSD Language. Нажмите ◀/▶, чтобы выбрать упрощенный китайский/ английский.

Синий экран
Нажмите ▼/▲, чтобы выбрать Blue Screen. Нажмите ◀/▶, чтобы выбрать ON/OFF.

Информация о системе
Нажмите ▼/▲, чтобы выбрать System Info. Нажмите ENTER, чтобы открыть следующее меню.



Сброс настроек
Нажмите ▼/▲, чтобы выбрать Reset. Нажмите ENTER, чтобы открыть следующее меню.

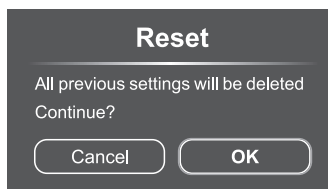

Телетекст
Нажмите ▼/▲, чтобы выбрать Teletext.
Нажмите ◀/▶, чтобы выбрать:
арабский/ восток/ запад/ фарси/
русский.

Настройки HDMI CEC

Нажмите ▼/▲, чтобы выбрать HDMI
CEC Setup. Нажмите ENTER, чтобы
открыть следующее меню.



МЕНЮ НАСТРОЕК ПК

Нажмите MENU, чтобы открыть главное
меню. Нажмите ◀/▶, чтобы выбрать PC
Adjust в главном меню.

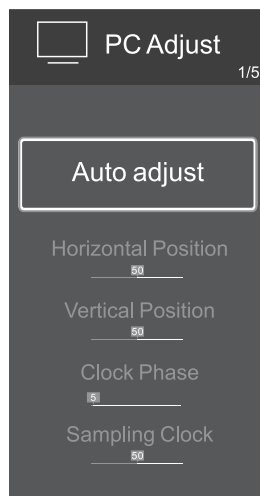
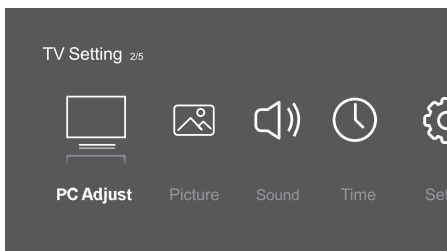

ГЛАВНОЕ МЕНЮ

Нажмите [HOME], чтобы открыть
главное меню. Нажмите ◀/▶, чтобы
выбрать:

Медиа

Выберите Media, введите мультиме-
дийный проигрыватель. Вы можете
добавить USB-устройства на видео/
фото/ музыку для просмотра.



Источник

Вы можете выбрать источник в
зависимости от внешнего устройства,
которое будет отображаться.

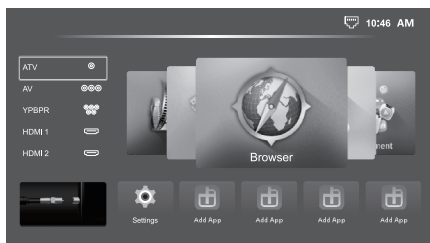

Магазин приложений (AppStore)
 Богатый ресурс приложений на ваш выбор, а также классифицированный интуитивный поиск поддержки.

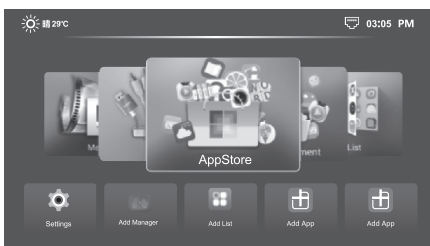

Управление приложениями (AppManagement)
 Вы можете проводить такие операции как загрузка/ установка/ удаление приложений.

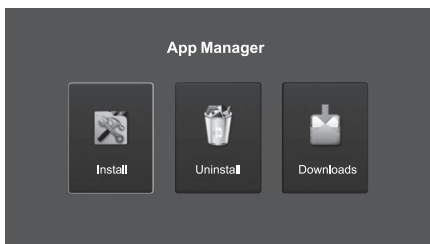
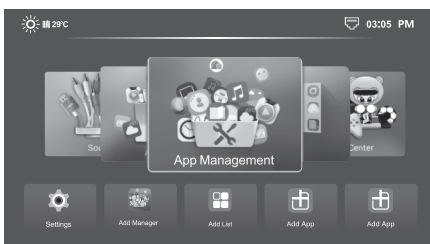

Список приложений (AppList)
 Вы можете просматривать загруженные приложения.

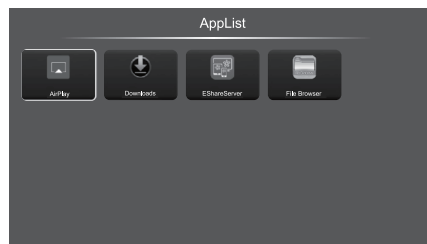

НАСТРОЙКИ СИСТЕМЫ

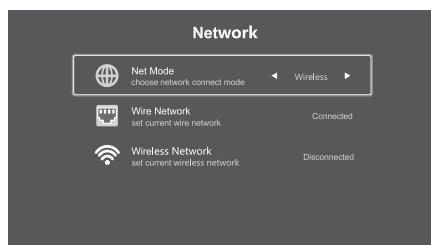
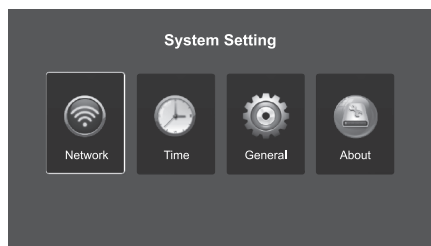

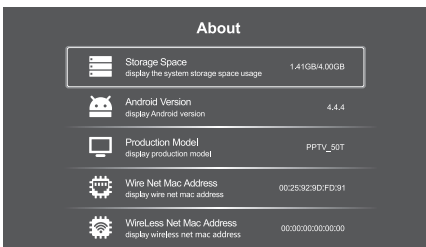
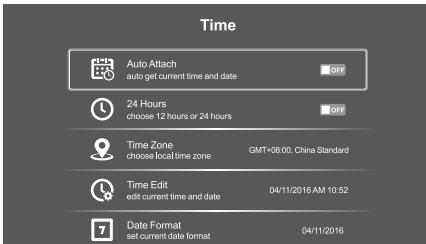
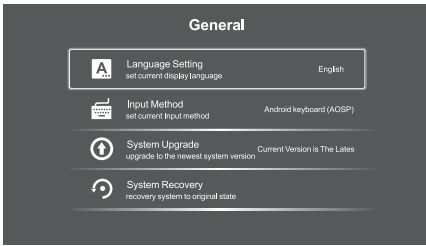

ТЕХНИЧЕСКИЕ ХАРАКТЕРИСТИКИ

Мощность: 60 Вт
 Номинальное напряжение: AC 120-240 В
 Номинальная частота: 50/60 Hz
 Номинальный ток: <1 А
 Размер экрана: 40"
 Вес нетто: 6.5kg
 Вес брутто: 8.0kg

КОМПЛЕКТАЦИЯ

LED ТЕЛЕВИЗОР 1
 ИНСТРУКЦИЯ ПО ЭКСПЛУАТАЦИИ С ГАРАНТИЙНЫМ ТАЛОНОМ 1
 УПАКОВКА 1
 ПУЛЬ ДУ 2

БЕЗОПАСНОСТЬ ОКРУЖАЮЩЕЙ СРЕДЫ. УТИЛИЗАЦИЯ



Вы можете помочь в охране окружающей среды! Пожалуйста, соблюдайте местные правила: передавайте неработающее электрическое оборудование в соответствующий центр утилизации отходов.

Производитель оставляет за собой право вносить изменения в технические характеристики и дизайн изделий.

UA

LED ТЕЛЕВИЗОР

Шановний покупцю!

Вітаємо Вас із придбанням виробу торгівельної марки "Saturn". Ми впевнені, що наші вироби будуть вірними й надійними помічниками у Вашому домашньому господарстві. **Не піддавайте пристрій різким перепадам температур. Різка зміна температури (наприклад, внесення пристрою з морозу в тепле приміщення) може викликати конденсацію вологи всередині пристрою та порушити його працездатність при вмиканні. Пристрій повинен відстоятися в теплому приміщенні не менше ніж 1,5 години. Введення пристрою в експлуатацію після транспортування проводити не раніше, ніж через 1,5 години після внесення його в приміщення.**

Перед підключенням, користуванням або налаштуванням даного виробу, будь ласка, прочитайте інструкцію. Збережіть цю інструкцію для подальшого використання.



ОБЕРЕЖНО
ризик ураження
електричним струмом
не відкривати

ОБЕРЕЖНО: Щоб уникнути ризику ураження електричним струмом, не відкривайте кришку (або задню панель). При необхідності огляду або ремонту зверніться в сервісний центр.



Символ блискавки всередині трикутника попереджає користувача про неізольовану небезпечну напругу, яка може бути достатньої величини, щоби становити небезпеку ураження електричним струмом.



Знак оклику всередині трикутника попереджає користувача про важливі інструкції з експлуатації та технічного обслуговування даного продукту.

ОБЕРЕЖНО: Щоб уникнути ризику ураження електричним струмом та пожежі, не ставте телевизор поблизу джерел вологості. Не використовуйте абразивні чистячі засоби, які можуть подряпати або пошкодити РК-екран. Унікайте контакту з предметами, які можуть подряпати РК-екран.

ВАЖЛИВІ ЗАХОДИ БЕЗПЕКИ

1. Прочитайте цю інструкцію.
2. Збережіть цю інструкцію.
3. Врахуйте всі застереження.
4. Дотримуйтеся всіх вказівок.
5. Не використовуйте цей апарат поблизу води.
6. Протирайте лише сухою тканиною.
7. Не перекривайте вентиляційні отвори. Встановіть відповідно до інструкцій виробника.
8. Не встановлюйте поблизу будь-яких джерел тепла, таких як радіатори, обігрівачі, печі, або інша апаратура (включаючи підсилювачі), які виробляють тепло.
9. Не хтуйте заходами безпеки поляризованого або заземлюючого штепселя. Поляризований штепсель має два контакти, один ширше, ніж інший. Штепсель із заземленням має

два контакти і третій заземлювальний контакт. Широкий контакт або додатковий контакт заземлення служать для вашої безпеки. Якщо штепсель не підходить до вашої розетки, зверніться до електрика для заміни застарілої розетки.

10. Захищайте шнур живлення від натягування і здавлювання, особливо в області штепселя, розетки і місця, де він виходить з апарату.

11. Обладнання повинно щільно з'єднуватися з заземленою розеткою для безпеки використання.

12. Використовуйте тільки пристосування/ аксесуари, рекомендовані виробником.

13. Використовуйте тільки з візком, стендом, штативом, кронштейном або столом, рекомендованим виробником, або тими, що продаються разом з апаратом.



При використанні візка будьте обережні при переміщенні візка/ пристрою, щоб уникнути травм при перекиданні.

14. Вимикайте апарат з електромережі під час грози або якщо не використовуєте його тривалий час.

15. Всі роботи з обслуговування повинні проводитися кваліфікованим персоналом. Ремонт необхідний при будь-якому пошкодженні пристрою, наприклад, шнура живлення або штепселя, попаданні вологи або сторонніх предметів всередину апарату, або якщо апарат упав.

16. Заборонено розміщувати на телевізорі предмети, наповнені рідиною, наприклад, вази.

17. Розетка є пристроєм відключення апарату і повинна бути в легкодоступному місці.

18. Штепсель є пристроєм відключення апарату і повинен бути в легкодоступному місці.

Термін служби – 6 років.

До введення в експлуатацію термін зберігання не обмежений.

КРІПЛЕННЯ КРОНШТЕЙНА

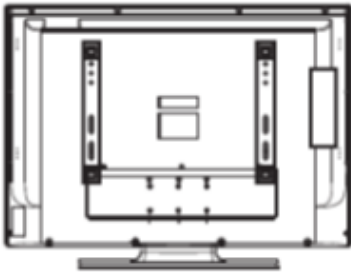

Малюнок 1

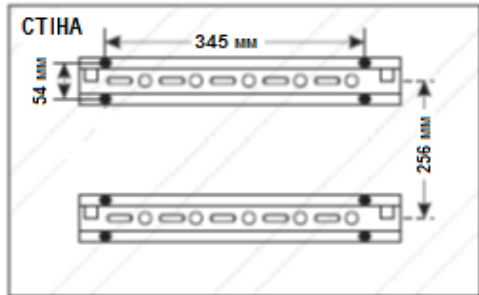

Малюнок 2

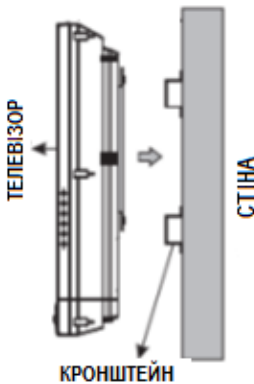

Малюнок 3

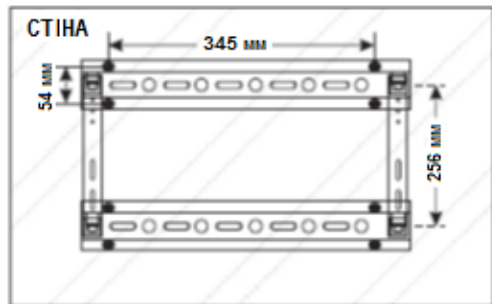

Малюнок 4

1 Спочатку покладіть м'яку тканину на стіл і покладіть телевізор на стіл обережно, щоб не подряпати екран.

2 Викруткою викрутіть 6 гвинтів, які кріпляться на підставці (у напрямку стрілки, див. мал.1) Зніміть підставку акуратно, щоб не впустити її і не загубити гвинти.

3. Кроки по встановленню кріплення (Див. малюнки 1 - 4):

Крок 1: Вирішіть, чи потрібна вам прокладка за кронштейном.

Крок 2: Закріпіть кронштейни на стіні 8 шурупами (Див. мал.2)

Крок 3: Переконайтеся, що кронштейни закріплені рівно і паралельно.

Крок 4: Надійно закріпіть телевізор на кронштейнах.

Для надійності проконсультуйтеся з фахівцем-монтажником.

Якщо ви використовуєте прокладку між стіною і кронштейном, то купіть довші шурупи.

Примітка:

1. Можливе встановлення на підставці.

2. Настійно рекомендується скористатися послугами професіонала.

3. Кронштейн можна кріпити до таких поверхонь:

- Гіпсокартонна стіна
- Гіпсокартонна стеля
- Дерев'яна стіна

ПУЛЬТ ДИСТАНЦІЙНОГО КЕРУВАННЯ (ПДК)

Спрямуйте пульт на сенсорне віконце телевізора. Предмети між пультом і сенсорним віконцем можуть заважати функціонуванню.

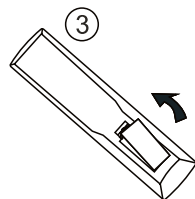
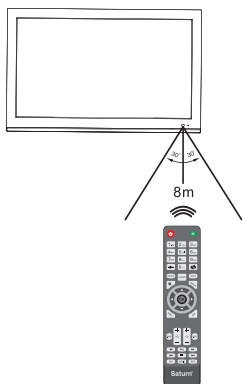

Вказівки з використання батарейок

Неправильне використання батарейок може призвести до витоків хімікатів та/або вибуху. Обов'язково виконайте наступне:

- Розташуйте батарейки відповідно знакам (+) і (-).
- Різні типи батарейок мають різні характеристики. Не використовуйте одночасно батарейки різних типів.
- Не використовуйте одночасно нові й старі батарейки. Через це нові батарейки сідають швидше, а старі можуть потекти.
- Виймайте батарейки як тільки вони сідають. Хімікати, що витікають з батарейок, можуть викликати подразнення шкіри. Якщо виявлено витік хімікатів, витріть ганчіркою.
- Якщо пульт дистанційного керування не використовується протягом тривалого часу, вийміть батарейки з пульта дистанційного керування.
- Батарейки не повинні піддаватися надмірному впливу тепла, наприклад сонячного світла, вогню, тощо.

Вказівки з використання ПДК

1. Не піддавайте пульт дистанційного керування впливу вологи, не залишайте його у вологому місці.
2. Не залишайте пульт дистанційного керування під прямими сонячними променями. Висока температура може призвести до деформації пластику.
3. ПДК може погано працювати, якщо на сенсорне віконце телевізора потрапляє яскраве світло. У такому випадку змініть кут освітлення телевізора або піднесіть пульт ближче до сенсорного віконця.

ВСТАНОВЛЕННЯ БАТАРЕЙОК

Якщо пульт дистанційного керування не працює, замініть батарейки в пульті дистанційного керування.

1. Відкрийте кришку відсіку для батарейок.
2. Вставте дві батарейки типу AAA. (Дотримуйтеся напрямку (+) і (-) як показано у відсіку.)
3. Закрийте кришку.

ПІДКЛЮЧЕННЯ АНТЕНИ

Встановіть телевізор у кімнаті, де пряме світло не падатиме на екран. Повна темрява або віддзеркалення на екрані, може призвести до стомлюваності очей. М'яке і непряме освітлення рекомендується для комфортного перегляду. Для оптимальної передачі кольору потрібен хороший сигнал, тому, як правило, потрібно підключити зовнішню антену. Точний тип і положення антени буде залежати від вашої конкретної області.

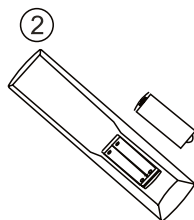
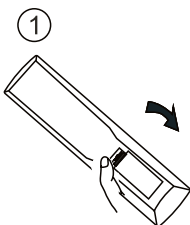

ЗАДНЯ ПАНЕЛЬ

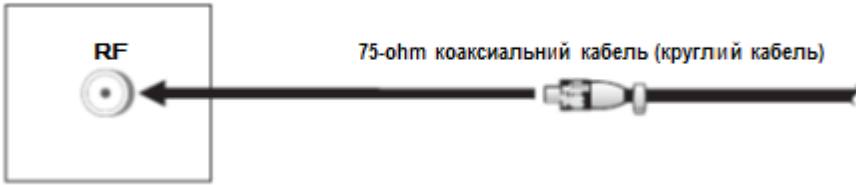

Примітка:

- Рекомендується використовувати 75-ohm коаксіальний кабель для усунення перешкод і шумів, які можуть виникнути через радіохвилі.
- Антенний кабель не повинен переплітатися зі шнуром живлення.

Підключення до електромережі

Вставте штепсель шнура живлення у зручно розташовану розетку.

Примітка:

- Цей продукт повинен працювати тільки від типу джерела живлення, вказаного на заводській таблиці.

- Завжди виймайте шнур живлення з розетки, якщо не використовуєте прилад протягом тривалого часу.

ОПИС ВИРОБУ

Кнопки на панелі керування

VOL+/-: Гучність.

CH+/-: Перемикання каналів.

MENU: Інфо або вихід з меню.

SOURCE: Вибір джерела

POWER: Увімкнення/вимкнення телевізора.

Роз'єми

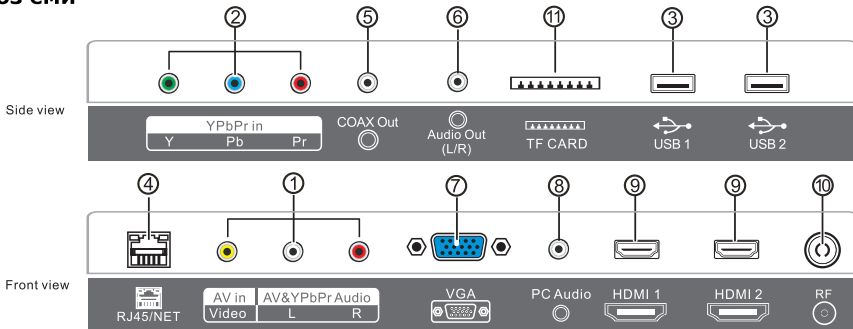

1	Вхід AV: Зовнішній вхід AV и відповідно правий/лівий звукові входи.
2	YPbPr: Вхід для компонентів кольорової диференціації.
3	USB HOST: З'єднання для пристрою USB.
4	RJ45/NET
5	Вихід Coax OUT.
6	Audio Output: Relevant right/Left sound channel outputs.
7	Вхід VGA симуляції сигналу ПК.
8	Вхід PC AUDIO
9	Вхід HDMI: Вхід для цифрового сигналу з HDMI відео конектора.
10	Антенна 75 Ohm
11	TF Card.

ПУЛЬТ ДИСТАНЦІЙНОГО КЕРУВАННЯ (ПДК)



POWER

Увімкнення або вимкнення телевізора (режим очікування).

MUTE

Вимкнення / відновлення звуку.

Цифрові кнопки 0-9
Вибір каналів між 0-9.

P.MODE

Вибір режиму зображення: Користувач, Стандарт-ний, Динамічний або М'який.

S.MODE

Вибір режиму звука.

ASPECT (режим ТВ)

Вибір формату зображення в режимі аналогового телебачення.

SLEEP

Встановлення часу автоматичного вимкнення.

VOL +/- Регулювання гучності звуку.

CH +/- Перемикання каналів.

AUDIO (режими ТВ и ЦТВ)

Вибір режиму Nicam в режимі аналогового телебачення. Вибір мови в режимі цифрового телебачення.

FAV Відображення списку улюблених каналів.

Mix (режим телетексту)

Зображення і текст видно разом на прозорому фоні.

EPG Відображення меню EPG (програма передач) в режимі цифрового телебачення.

SOURCE

Відображення меню вибору джерела. Натисніть ∇/\blacktriangle або SOURCE повторно, щоб обрати бажаний режим і натисніть ENTER для підтвердження.

MENU

Відображення меню на екрані.

ENTER

Підтвердження вибору в меню налаштувань.

EXIT

Натисніть, щоб прибрати всі меню з екрану.

T.SHIFT

Натисніть, щоб активувати функцію T.shift. Натисніть ще раз для паузи.

Натисніть ще раз для звичайного режиму перегляду.

TV/RADIO

Вибір режиму ЦТВ, Радіо.

SIZE (режим телетексту)

Зміна розміру дисплея в режимі телетексту.

INDEX (режим телетексту)

Запит індексної сторінки

LIST

(режими ТВ и ЦТВ)
Відображення переліку програм аналогового і цифрового телебачення.

SUBTITLE

У режимі цифрового телебачення натисніть для вибору іншої мови субтитрів під час перегляду. У текстовому режимі натисніть для відображення стор.100.

Примітка: Субтитри і телетекст доступні, якщо ці послуги надає транслятор.

SUBPAGE (режим телетексту)

Розгорнути або згорнути підсторінку.

Кольорові кнопки (медіа і телетекст)

Кнопки медіа

$\blacktriangleleft\blacktriangleleft$ Швидке переміщення назад в режимі перегляду.

$\blacktriangleright\blacktriangleright$ Швидке переміщення вперед в режимі перегляду.

\blacktriangleleft Перехід назад.

\blacktriangleright Перехід вперед.

■ Зупинення перегляду і вихід у попереднє меню.

● Кнопка запису.

ВИБІР СИГНАЛУ ДЖЕРЕЛА ВХІДНОГО

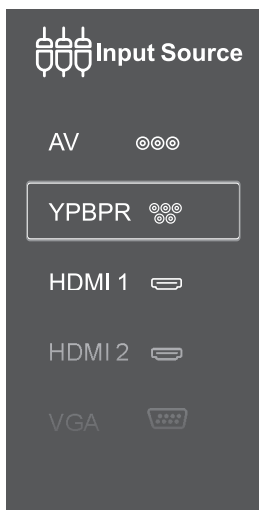

Натисніть кнопку SOURCE, щоб відобразити список вхідних джерел. Натисніть кнопки ∇/\blacktriangle , щоб вибрати бажане джерело. Натисніть кнопку ENTER, щоб активувати вхідне джерело.

НАЛАШТУВАННЯ ТБ

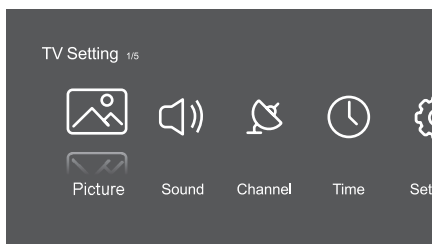

Натисніть кнопку MENU, щоб відкрити TV Setting. Натисніть $\blacktriangle/\blacktriangleright$ для вибору. Натисніть ENTER, щоб увійти в налаштування.

МЕНЮ ЗОБРАЖЕННЯ

Натисніть кнопку MENU, щоб відобразити головне меню. Натисніть $\blacktriangle/\blacktriangleright$, щоб обрати меню PICTURE.

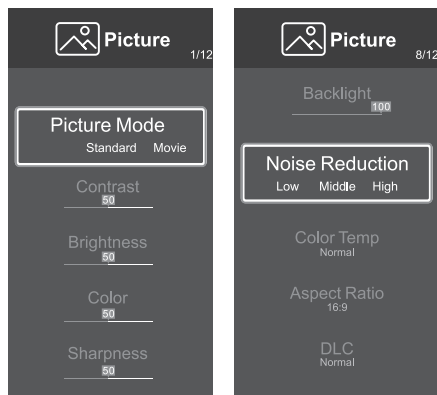

1. Натисніть ∇/\blacktriangle , щоб обрати: Picture Mode/ Contrast/ Brightness/ Color/ Sharpness/ Hue/ Backlight/ NR/ Color Temperature/ Aspect Ratio/ DLC/ DBC
2. Натисніть $\blacktriangle/\blacktriangleright$ для налаштування або вибору.

Режим зображення

Натисніть ∇/\blacktriangle , щоб обрати Picture Mode, потім натисніть $\blacktriangle/\blacktriangleright$, щоб обрати. (Optional: Standard, Movie, Sport, Sharpness, Brightness). *Примітка:* Натисніть PMODE, щоб обрати Picture Mode швидко.

Standard - Режим за замовчуванням, щоб користувач бачив високу якість зображення при звичайному освітленні.

Movie - Цей режим більше підходить для перегляду фільмів.

Vivid - Кольори зображення більш красиві, більш насичене зображення.

Energy Saving - Зменшена яскравість екрану, поліпшена контрастність для економії енергії.

User - Налаштування зображення, що визначаються користувачем.

Контрастність/ Яскравість/ Колір/ Чіткість/ Відтінок/ Підсвічування

Натисніть ∇/\blacktriangle , щоб обрати, і натисніть $\blacktriangle/\blacktriangleright$, щоб налаштувати.

Contrast - Налаштування контрастності.

Brightness - Налаштування яскравості.

Color - Налаштування колірної насиченості.

Sharpness - Налаштування чіткості країв зображення.

Hue - Налаштування відтінку (червоний, зелений, синій).

Backlight - Налаштування
яскравості підсвічування екрану.

Зменшення шуму
Встановлення опції для зниження
інтенсивності шуму зображення.
Натисніть ▼/▲, щоб обрати Noise
Reduction, і натисніть ◀/▶, щоб
обрати. (Доступно: off (вимк.), weak
(слабо), medium (середньо), strong
(сильно), auto (автоматично)).

Колірна температура
Налаштування загального кольору
зображення. Натисніть ▼/▲, щоб
обрати Color Temperature, і натисніть
◀/▶, щоб обрати. (Доступно: Cool
(холодний), Standard (звичайний),
Warm (теплый)).

Cool - надає блакитний
колір.
Standard - надає натуральний
колір.
Warm - надає червонуватий
колір.

Формат екрана
Натисніть ▼/▲, щоб обрати Aspect
Ratio, і натисніть ◀/▶, щоб обрати.
(Доступно: Стандартний, 16:9, 4:3,
Zoom1, Zoom2).

DLC
Натисніть ▼/▲, щоб обрати DLC,
натисніть ◀/▶, щоб обрати Dark
(темний)/ Normal (нормальний)/ Bright
(яскравий).

DBC
Натисніть ▼/▲, щоб обрати DBC,
натисніть ◀/▶, щоб обрати ON/OFF.

МЕНЮ ЗВУКУ
Натисніть MENU, щоб відкрити головне
меню. Натисніть ◀/▶, щоб обрати
SOUND у головному меню.

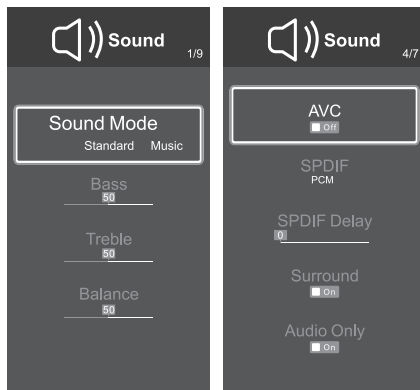

Натисніть ▼/▲, щоб обрати Sound
Mode/ Bass/ Treble/ Balance/ AVC/
SPDIF/ SPDIF Delay/ Surround/ Audio
Only
Натисніть ENTER/◀/▶, щоб обрати або
налаштувати.

Режим звуку
Натисніть ▼/▲, щоб обрати Sound
Mode, потім натисніть ◀/▶, щоб
обрати. (Доступно: Standard
(звичайний), Music (музика), Movie
(кіно), News (новини), User
(користувацький)).
Примітка: Натисніть **SMODE**, щоб
обрати Sound Mode швидко.
Standard- Робить збалансоване
звучання в будь-якій обстановці.
Music- Зберігає оригінальний
звук. Підходить для музичних програм.
Theater- Підсилює низькі і
високі частоти для багатого звучання.
News- Підсилює звук голосу.
User- Оберіть для налашту-
вання параметрів звуку.

Баланс
Регулювання балансу лівого та правого
каналів виходу звуку.
Натисніть ▼/▲, щоб обрати Balance,
потім натисніть ◀/▶, щоб
налаштувати.

AVC
Натисніть ▼/▲, щоб обрати AVC, потім
натисніть ◀/▶, щоб обрати ON/OFF.
Після вступу при AVC, коли звук вже
налаштований, незалежно від різниці
звуку на різних каналах, ця функція
зберігає параметри звуку незмінними.

SPDIF
Натисніть ▼/▲, щоб обрати SPDIF,
потім натисніть ◀/▶, щоб обрати
OFF/RAW/PCM.

SPDIF затримка

Ви можете налаштувати в разі, коли звук і зображення не синхронні. Натисніть ▼/▲, щоб обрати SPDIF Delay, потім натисніть ◀/▶, щоб налаштувати.

Surround (Сурраунд)

Отримання кращого ефекту об'ємного звучання.

Натисніть ▼/▲, щоб обрати Surround, потім натисніть ◀/▶, щоб обрати ON/OFF.

Тільки Audio

Після вступу екран нічого не показує, а чути лише звук.

Натисніть ▼/▲, щоб обрати Audio Only, потім натисніть ◀/▶, щоб обрати ON/OFF.

КАНАЛИ

Натисніть MENU, щоб відкрити головне меню.

Натисніть ◀/▶, щоб обрати CHANNEL у головному меню.

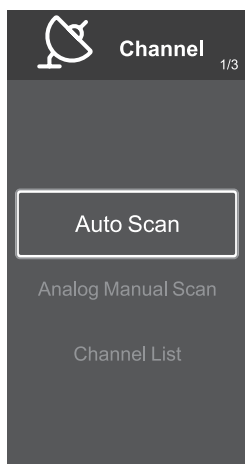

Натисніть ▼/▲, щоб обрати: Auto Scan/ Digital Manual Scan/ Channel List.

Натисніть ENTER/◀/▶, щоб увійти.

Авто-пошук

Натисніть ▼/▲, щоб обрати Auto Scan, натисніть ENTER, щоб почати автоматичний пошук каналів.

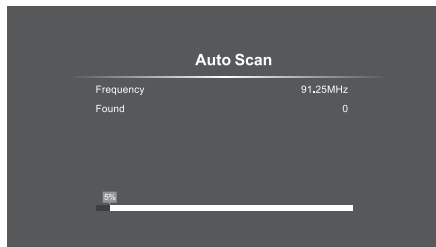

Ручний пошук

Натисніть ▼/▲, щоб обрати Analog Manual Scan, натисніть ENTER, щоб почати ручний пошук каналів.

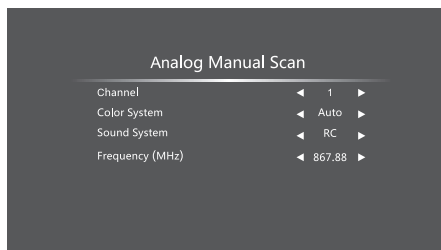

Список каналів

Натисніть ▼/▲, щоб обрати Channel List, натисніть ENTER, щоб почати перегляд списку каналів.

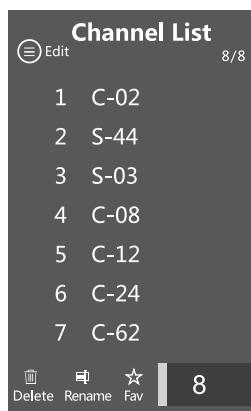

Натисніть Ⓞ, щоб редагувати канал у списку. Доступно: Move (зсунути)/

Skip (пропустити)/ Delete (видалити)/ Rename (перейменувати)/ Favorite (улюблений).

МЕНЮ ГОДИННИКА

Натисніть MENU, щоб відкрити головне меню. Натисніть ◀/▶, щоб обрати TIME у головному меню.

Натисніть ▼/▲, щоб обрати налаштування: Дата і час (Date&time)/ Таймер екрана/ Таймер сну. Натисніть ◀/▶, щоб обрати.

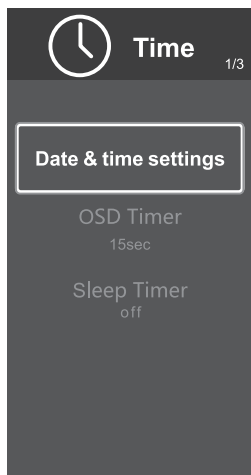

Таймер екрана

Натисніть ▼/▲, щоб обрати OSD Timer. Натисніть ◀/▶, щоб обрати. (Доступно: off, 5сек, 10сек, 15сек, 20сек, 25сек).

Таймер сну

Натисніть ▼/▲, щоб обрати Sleep Timer. Натисніть ◀/▶, щоб обрати. (Доступно: off, 15хв, 30хв, 45хв, 60хв, 90хв, 120хв, 240хв).

МЕНЮ НАЛАШТУВАНЬ

Натисніть MENU, щоб відкрити головне меню. Натисніть ◀/▶, щоб обрати SETTING у головному меню.

Натисніть ▼/▲, щоб обрати: OSD Language (мова екрана)/ Blue Screen (синій екран)/ HDMI CEC Setup/ System Info (інформація про систему)/ Reset (скидання).

Мова екрана
Натисніть ▼/▲, щоб обрати OSD Language. Натисніть ◀/▶, щоб обрати спрощена китайська / англійська.

Синій екран
Натисніть ▼/▲, щоб обрати Blue Screen. Натисніть ◀/▶, щоб обрати ON/OFF.

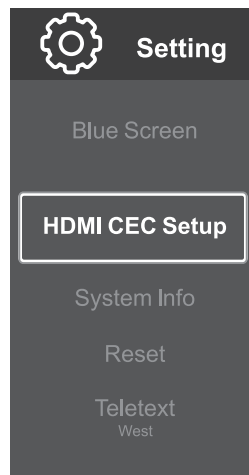

Інформація про систему
Натисніть ▼/▲, щоб обрати System Info. Натисніть ENTER, щоб відкрити наступне меню.



Скидання налаштувань
Натисніть ▼/▲, щоб обрати Reset. Натисніть ENTER, щоб відкрити наступне меню.

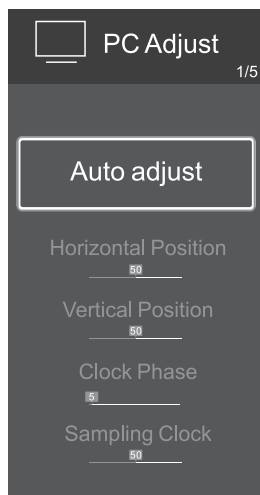
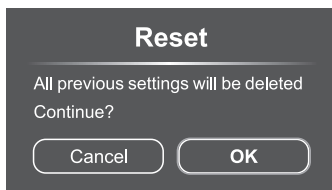

Телетекст
 Натисніть $\blacktriangledown/\blacktriangle$, щоб обрати Teletext.
 Натисніть $\blacktriangleleft/\blacktriangleright$, щоб обрати: арабська/
 схід/ захід/ фарсі/ російська.

Налаштування HDMI CEC

Натисніть $\blacktriangledown/\blacktriangle$, щоб обрати HDMI CEC Setup. Натисніть ENTER, щоб відкрити наступне меню.



ГОЛОВНЕ МЕНЮ

Натисніть [HOME], щоб відкрити головне меню. Натисніть $\blacktriangleleft/\blacktriangleright$, щоб обрати:

Media

Оберіть Media, введіть мультимедійний програвач. Ви можете додати USB-пристрої на відео / фото / музику для перегляду.



МЕНЮ НАЛАШТУВАННЯ ПК

Натисніть MENU, щоб відкрити головне меню. Натисніть $\blacktriangleleft/\blacktriangleright$, щоб обрати PC Adjust у головному меню.

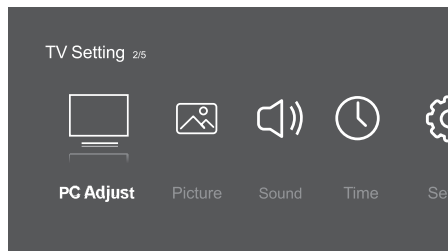

Джерело

Ви можете обрати джерело в залежності від зовнішнього пристрою, який буде відображатися.

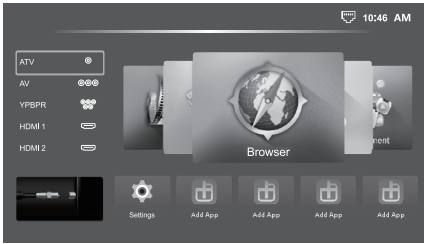

Магазин додатків (AppStore)
 Багатий ресурс додатків на ваш вибір,
 а також кваліфікований інтуїтивний
 пошук підтримки.

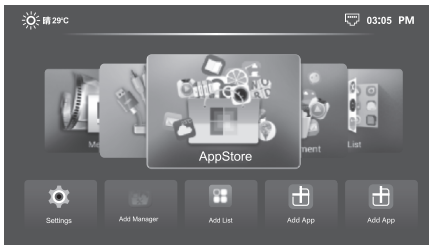

Керування додатками (AppManagement)
 Ви можете проводити такі операції як
 завантаження / встановлення /
 видалення додатків.

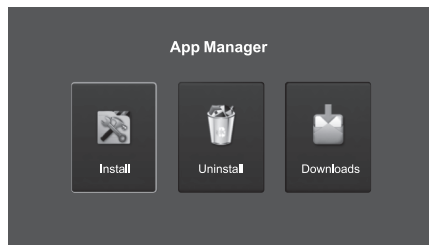
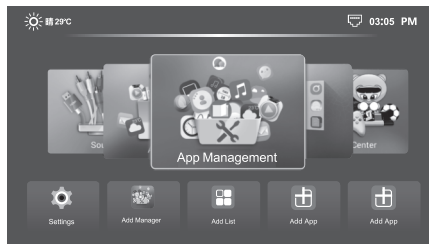

Список додатків (AppList)
 Ви можете переглядати завантажені
 додатки.

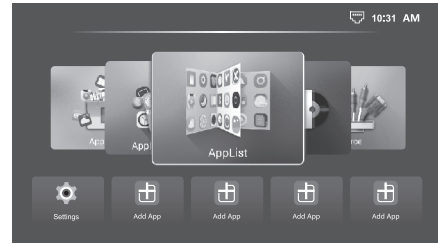

НАЛАШТУВАННЯ СИСТЕМИ

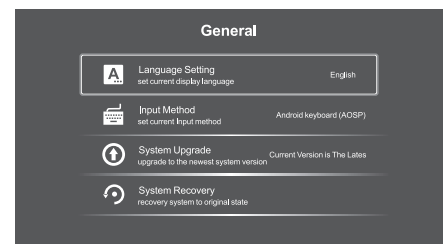
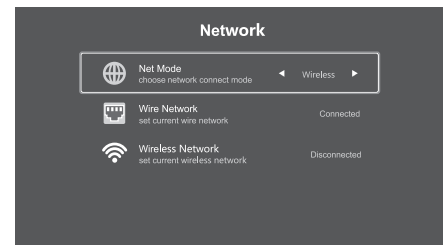
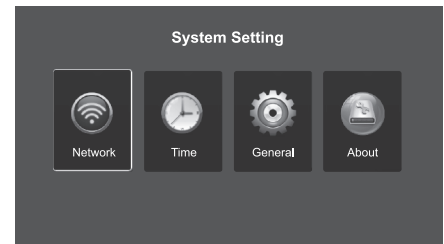

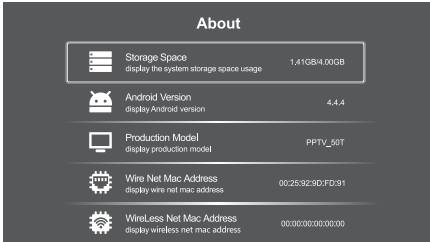
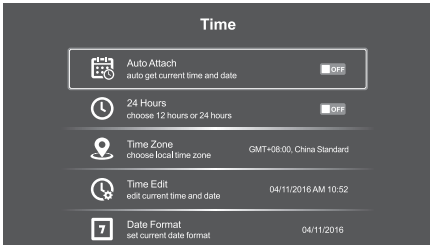

ТЕХНІЧНІ ХАРАКТЕРИСТИКИ

Потужність: 60 Вт
 Номінальна напруга: AC 120-240 В
 Номінальна частота: 50/60 Hz
 Номінальна сила струму: <1 А
 Розмір екрана по діагоналі: 40"
 Вага нетто: 6.5kg
 Вага брутто: 8.0kg

КОМПЛЕКТАЦІЯ

LED ТЕЛЕВІЗОР	1
ІНСТРУКЦІЯ З ЕКСПЛУАТАЦІЇ	1
З ГАРАНТІЙНИМ ТАЛОНОМ	1
УПАКОВКА	1
ПУЛЬ ДК	2

БЕЗПЕКА НАВКОЛИШНЬОГО СЕРЕДОВИЩА. УТИЛІЗАЦІЯ

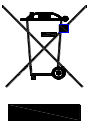

Ви можете допомогти в охороні навколишнього середовища! Будь ласка, дотримуйтесь місцевих правил: передавайте непрацююче електричне обладнання у відповідний центр утилізації відходів.

Виробник залишає за собою право вносити зміни в технічні характеристики й дизайн виробів.



Saturn®

**МЕЖДУНАРОДНЫЕ ГАРАНТИЙНЫЕ
ОБЯЗАТЕЛЬСТВА**

**INTERNATIONAL
MANUFACTURER'S WARRANTY**

**МІЖНАРОДНІ ГАРАНТІЙНІ
ЗОБОВ'ЯЗАННЯ**

INTERNATIONAL MANUFACTURER'S WARRANTY

The Warranty is provided for the period of 2 years or more if the Law on User Right of the country where the appliance was bought provides for a greater minimum warranty period.

All terms of warranty comply with to the Law on Protection of the Consumer Rights and are governed by the legislation of the country where the product was bought. The warranty and free of charge repair are provided in any country where the product is delivered to by "Saturn-TV" or authorized representative thereof, and where no restriction of import or other legal provisions interfere with rendering of warranty services and free of charge repair.

Cases uncovered by the warranty and free of charge repair:

1. Guarantee coupon is filled in improperly.
2. The product has become inoperable because of the Buyer's nonobservance of the service regulations indicated in the instruction.
3. The product was used for professional, commercial or industrial purposes (except for the models, specially intended for this purpose that is indicated in the instruction).
4. The product has external mechanical damage or damage caused by penetration of the liquid inside, dust, insects and other foreign objects.
5. The product has damages caused by non-observance of the rules of power supply from batteries, mains or accumulators.
6. The product was exposed to opening, repair or modification of design by the persons, unauthorized to repair; independent cleaning of internal mechanisms etc. was made.
7. The product has natural wear of parts with limited service life, expendables etc.
8. The product has deposits of scale inside or outside of fire-bar elements, irrespective of used water quality.
9. The product has damages caused by effect of high (low) temperatures or fire on non-heat resistant parts of the product.
10. The product has damages of accessories and nozzles which are included into the complete set of product shipment (filters, grids, bags, flasks, cups, covers, knives, sealing rings, graters, disks, plates, tubes, hoses, brushes, and also power cords, headphone cords etc.).
11. A defect was a result of inappropriate installing of the appliance by non-specialists of the supplier's authorized service center.

Note: the product should be clean before handing over to the service center.

On the warranty service and repair, please contact the authorized service centers of "Saturn-TV".

MEZINÁRODNÍ ZÁRUKA

Záruka se poskytuje na dobu 2 roky. V případě že Zákon na ochranu spotřebitele dané země nařizuje delší dobu, prodlužuje se záruka na tuto dobu.

Veškeré záruční podmínky odpovídají Zákonu o ochraně práv uživatelů a jsou řízené zákonodárstvím státu, kde byl výrobek koupen.

Záruka a bezplatná oprava se poskytují v každém státě, kam jsou výrobky dodané společností „Saturn-TV“ nebo jejím zplnomocněným

zástupcem a kde nejsou žádná omezení na dovoz nebo jiné právní předpisy omezující poskytnutí záručního servisu a bezplatné opravy.

Případy, na které se záruka a bezplatná oprava nevztahují

1. Záruční list je vyplněn nesprávně.
2. Výrobek byl poškozen kvůli tomu, že zákazník nesplnil pravidla použití, která jsou uvedena v návodu.
3. Výrobek byl používán k profesionálním, komerčním nebo průmyslovým cílům (kromě modelů speciálně určených pro tyto cíle, což je uvedeno v návodu).
4. Výrobek má vnější mechanická poškození nebo poškození, vyvolaná tím, že se dovnitř dostala tekutina, prach, hmyz a jiné cizí předměty.
5. Výrobek má poškození, která jsou vyvolaná nesplněním pravidel napájení od baterií, sítě nebo akumulátorů.
6. Výrobek rozebírali, opravovali nebo měnili jeho konstrukci lidé, kteří nebyli zplnomocněni k opravě, bylo provedeno samostatné čištění vnitřních mechanismů a pod.
7. Výrobek má přirozené opotřebování dílů s omezenou dobou použití, spotřebních materiálů atd.
8. Výrobek má vrstvu usazeniny uvnitř nebo zvenku termoelektrických ohříváčů, bez ohledu na kvalitu používané vody.
9. Výrobek má poškození, která jsou vyvolaná působením vysokých (nízkých) teplot nebo ohně na termonestabilní části výrobku.
10. Výrobek má poškozené příslušenství a nástavce, které jsou dodané spolu s výrobkem (filtry, sítky, sáčky, baňky, mísy, víka, nože, šlehače, struhadla, kotouče, talíře, trubky, hadice, kartáče a také síťové šňůry, sluchátkové šňůry atd.).
11. Vada je důsledkem nesprávné instalace výrobku neoprávněnou osobou.

Poznámka: výrobek se musí dávat na opravu pouze v čisté podobě.

V otázkách záručního servisu a oprav se obraťte na autorizovaná servisní střediska společnosti „Saturn-TV“.

МЕЖДУНАРОДНЫЕ ГАРАНТИЙНЫЕ ОБЯЗАТЕЛЬСТВА

Гарантия на изделие предоставляется на срок 2 года или более в случае, если Законом о защите прав потребителей страны, в которой было приобретено изделие, предусмотрен больший минимальный срок гарантии.

Все условия гарантии соответствуют Закону о защите прав потребителей и регулируются законодательством страны, в которой приобретено изделие. Гарантия и бесплатный ремонт предоставляются в любой стране, в которую изделие поставляется компанией «Сатурн-ТВ» или ее уполномоченным представителем, и где никакие ограничения по импорту или другие правовые положения не препятствуют предоставлению гарантийного обслуживания и бесплатного ремонта.

Случаи, на которые гарантия и бесплатный ремонт не распространяются:

1. Гарантийный талон заполнен неправильно.
2. Изделие вышло из строя из-за несоблюдения Покупателем правил эксплуатации, указанных в инструкции.
3. Изделие использовалось в профессиональных, коммерческих или промышленных целях (кроме специально предназначенных для того моделей, о чем указано в инструкции).
4. Изделие имеет внешние механические повреждения или повреждения, вызванные попаданием внутрь жидкости, пыли, насекомых и др. посторонних предметов.
5. Изделие имеет повреждения, вызванные несоблюдением правил питания от батарей, сети или аккумуляторов.
6. Изделие подвергалось вскрытию, ремонту или изменению конструкции лицами, не уполномоченными на ремонт; производилась самостоятельная чистка внутренних механизмов и т.д.
7. Изделие имеет естественный износ частей с ограниченным сроком службы, расходных материалов и т.д.
8. Изделие имеет отложение накипи внутри или снаружи ТЭНов, независимо от качества используемой воды.
9. Изделие имеет повреждения, вызванные воздействием высоких (низких) температур или огня на нетермостойкие части изделия.
10. Изделие имеет повреждения принадлежностей и насадок, входящих в комплект поставки изделия (фильтров, сеток, мешков, колб, чаш, крышек, ножей, венчиков, терок, дисков, тарелок, трубок, шлангов, щеток, а также сетевых шнуров, шнуров наушников и т.д.).
11. Дефект возник в результате некорректной установки изделия не специалистами уполномоченного сервисного центра поставщика.

Примечание: изделие сдается в ремонт исключительно в чистом виде.

По вопросам гарантийного обслуживания и ремонта обращайтесь в специализированные сервисные центры фирмы «Сатурн-ТВ».

Перечень сервисных центров постоянно меняется. Посмотреть актуальный перечень специализированных сервисных центров можно на сайте: <http://saturn.ua/ru/serwis>, или узнать по телефону горячей линии: 0-800 505-27-09

Город, адрес	Название АСЦ	Телефон	МБТ	Сплит- системы	LCD	СМА	Мороз, лари
г. Азов, ул. Привокзальная, 4	«МИР СЕРВИСА»	8(988) 993-37-78	+		+	+	+
г. Альметьевск, ул. К. Цеткин, 18а	Сервисный Центр ИП Валиуллин М.Р.	8(8553) 32-22-11 8(960) 047-22-11	+	+	+	+	+
г. Апшеронск, Краснодарский край, ул. Ворошилова, 109	Абсолют-сервис	8(86152) 2-81-99	+	+	+	+	+
г. Архангельск, ул. Котласская, 1, кор. 1, офис 12	«ВЕГА-29»	8(8182) 44-15-55	+				
г. Астрахань, ул. Савушкина, 47	ООО ПКЦ «ВДВ»	8(8512) 25-19-39 8(8512) 25-12-00	+	+	+		
г. Астрахань, ул. Кирова, 54	«Радиомастерская»	8(8512)50-19-97	+		+		
г. Астрахань, ул. Максаковой, 16, 2 этаж, комн.77	СЦ «Ремонтная Бригада»	8(8512)54-67-67 8(8512)54-91-91		+		+	+
г. Ахтубинск, м-н Мелиораторов, 15	ООО «Ковчег»	8(85141) 3-61-25	+	+	+	+	+
г. Ахтубинск, ул. Волгоградская, д.8	«СКВ Сервис»	8(927) 565-11-56	+	+	+	+	+
г. Ахтубинск, ул. Панфилова, 32	Сервисный Центр ИП Комаров Николай	8(927) 552-47-21 8(937) 122-13-99				+	+
г. Ачинск, ул. Кирова, 4 А	СЦ «ВИД-Сервис»	8(39151) 5-90-94 8(983) 158-21-94	+			+	+
г. Барнаул, ул. Пролетарская, 113	ООО «Диод»	8(3852) 63-94-02	+		+	+	+
г. Барнаул, ул. Пролетарская, д.114	«Сибстайл»	8(3852) 20-25-52 8(3852) 69-60-09		+			+
г. Батайск, пер. Книжный, 9, кв.25	ИП Кулешов А.П.	8(905) 425-604-73	+	+	+		
г. Батайск, ул. Матросова, 37	Центральный Сервисный Центр	8(8635) 47-47-72 8(8635) 47-47-72	+	+	+	+	+
г. Белгород, ул. Железнодорожная, 79В, 2 этаж.	СЦ «Регион-Сервис»	8(980) 521-76-16	+				
г. Белореченск, ул. Мира, 63	ООО «Дело техники»	8(86155) 3-11-00 8(918) 980-64-75	+	+	+	+	+
г. Благовещенск, ул. Кузнечная, 63	СЦ «Radmond»	8(4162) 21-00-88 8(4162) 54-01-23	+				
г. Брянск, ул. Ульянова, 36	СЦ «Техномастер»	8(4832) 68-71-75	+	+	+	+	+
г. Брянск, проезд Московский, 3	ООО «Центр Климата»	8(4832) 63-06-00 8(4832) 33-15-61		+			
г. Бугуруслан, ул. Транспортная, 18	«Рембыттехника»	8(3535) 23-23-98 8(922) 802-21-58	+	+	+	+	+

г. Буденновск, ул. Октябрьская, 84	ИП Цивенов Д.С.	8(86559) 2-08-02 8(86559) 5-29-71	+	+	+	+	+
г. Буденновск, пер. Рабочий, 1	Арутюнян Гарник Гургенович	8(928) 92-00-497 8(86559) 2-07-17					+
г. Буйнакс, ул. Шамиля, 136/4	Техник-ise	8(964) 013-00-59	+	+	+	+	+
г. Владимир, ул. Батурина, 39	ООО «ДОМСЕРВИС»	8(4922) 44-72-80 8(4922) 44-72-81	+	+	+	+	+
г. Волгоград, ул. Елецкая, 173	ООО «МастерКласс»	8(8442) 97-50-10 8(960) 883-59-00		+			
г. Волгоград, ул. Томская, 4А	ИП Спицын С.В.	8(8442) 98-16-47 8(8442) 53-06-04	+	+	+	+	+
г. Волгоград, ул. М. Балоница, 11 Г	ООО «Спец-Холод»	8(8442) 37-16-74 8(8442) 37-69-03		+			
Волгоградская обл., Калачевский р-н, п. Береславка	Сервисный Центр «ТехноБыт»	8(961) 688-53-48		+			
Волгоградская обл., р.п. Быково, ул. Калинина, 9	Сервисный Центр ИП Рахимов Ренат	8(927) 521-52-00		+		+	+
Волгоградская обл., п. Елань, ул. Л. Толстого, 32	Сервисный Центр ИП Егоров Юрий	8(937) 722-68-12				+	+
Волгоградская обл., р.п. Октябрьский, ул. Кругликова, 158	Сервисный Центр ИП Макеев Юрий	8(937) 730-66-03		+		+	+
Волгоградская обл., г. Суровикино	Сервисный Центр ИП Караичев Алексей	8(904) 404-14-55				+	+
г. Волгодонск, Ростовская обл., пр-т. Строителей, 12/15	СЦ «Master»	8(928) 126-63-66	+		+		
г. Волгодонск, ул. Ленина, 110	«Х МОБАЙЛ»	8(961) 41-001-71 8(918) 500-54-99	+	+	+	+	+
Вологодская обл., п. Рубцово, 1а	ООО «МИГ»	8(8172) 52-72-51	+		+		
г. Воронеж, ул. Б. Хмельницкого, 46	СЦ «ТЕХНО»	8(473) 260-09-08 8(473) 240-57-73	+		+	+	
г. Воронеж, ул. Рижская, д. 12-15	ООО «АМГ»	8(920) 436-08-52 8(960) 131-17-99		+			
г. Горно-Алтайск, пер. Жукова, 13	СЦ «Викс»	8(38822) 6-23-32	+		+	+	+
г. Грозный, ул. Дадин Айбика, 48	«Арсгир»	8-962-655-20-00	+	+	+	+	+
г. Грозный, ул. Угольная, 308	ИП Лачиев Р. М.Ч	8-962-753-67-67	+				
Грозный, ул. Маяковского, 17 в	ООО «Алиф»	8(8712) 22-49-21 8(928) 001-33-03	+	+	+	+	+
г. Дзержинск, Нижегородская обл., ул. Чапаева, 68	Мастерская «СЕРВИС ПЛЮС»	8(8313) 21-14-14	+		+		
г. Дзержинск, пр. Циолковского, 54	СЦ «Кварц»	8(8313) 20-56-00	+	+	+	+	

г. Димитровград, ул. Октябрьская, 63	АСЦ «ЭлКом Сервис»	8(84235) 2-86-59 8(84235) 9-14-64	+		+	+	+
г. Ейск, ул. Пушкина, 84	АСЦ «Техносервис»	8(86132) 2-11-71 8(86132) 3-66-02	+	+	+	+	+
г. Ейск, ул. Маяковского, 55	СЦ «Гарант»	8(86132)5-05-00	+	+		+	+
г. Екатеринбург, ул. Походная, 81, офис 3	СЦ «Элитдетальсервис»	8(343) 361-11-77 8(343) 361-11-78	+		+	+	+
г. Екатеринбург, ул. Амундсена, 64	Мастерская «Ремонт бытовой техники и электроники»	8(343) 240-26-60	+		+		
г. Екатеринбург, ул. Кислородная, 7А, офис 201	Сервисный центр «GOLD»	8(919) 372-28-04			+		+
г. Екатеринбург, ул. Д. Зверева, 31, А, оф.2	СЦ «Мастер-Сервис»	8(343) 385-12-89	+	+	+	+	+
г. Елец, Липецкая обл., ул. Октябрьская, 47	ООО фирма «ПОЛЮС»	8(47467) 4-12-08 8(47467) 4-33-17	+		+		
г. Зерноград, ул. им. Косарева, 22	ИП Поддубный Л.Ю.	8(86359) 4-32-23 8(86359) 4-06-42			+		
г. Иваново, ул. Дзержинского, 45/6	ООО «Спектр- Сервис»	8(4932) 335185 8(4932) 335236	+	+	+	+	+
г. Изобильный, мк-н. «Радуга» №7 (рынок «Светлана»)	«Автоматика 26»	8(86545) 2-74-74			+		
г. Ижевск, ул. Азина, 4	ООО «АРГУС- Сервис»	8(3412) 30-79-79 8(3412) 30-83-07	+		+	+	+
г. Ижевск, ул. М. Горького, 76	ООО «АРГУС- Сервис»	8(3412) 78-76-85 8(3412) 78-06-64	+		+	+	+
г. Ижевск, ул. Буммашевская, 7/1, офис 301, 307	«Климат-Контроль»	8(3412) 44-60-40 8(3412) 44-60-67			+		
г. Йошкар-Ола, ул. Воинов Интернационалистов, 24а	СЦ «Акварин»	8(8362) 24-11-24 8(8362) 25-55-40	+	+	+	+	
г. Иркутск, ул. Академическая, 24	ООО «Мастер ТВ»	8(3952) 42-55-76 8(3952) 78-15-83	+		+	+	
г. Иркутск, ул. Сурнова, 56	СЦ «Комту»	8(3952) 28-74-50 8(3952) 76-71-75			+	+	+
г. Ишим, ул. Карасульская, 183	ООО «Домотехника- сервис»	8(34551) 7-46-31					+
г. Казань, ул. Гвардейская, 9А	АСЦ «VIP-SERVIS»	8(843) 258-92-15	+		+	+	
г. Казань, ул. Восстания, 100, кор. 45	Сервисный центр «Элнет»	8(843) 240-64-94	+	+	+	+	+
г. Калининград, Московский пр-т, д. 163	«1000 мелочей сервис»	8(4012) 58-83-54 8(4012) 76-04-77	+		+		
г. Каменск-Уральский, ул. Исетская, 336	Техноцентр-Сервис	8(3439) 39-95-20 8(34399) 34-74-40	+	+	+	+	+

г. Камышин, ул. Ленина, 6В	ООО СЦ «Альфа»	8(84457) 9-17-43 8(84457) 9-45-89	+	+	+	+	+
г. Карабулак, ул. Джабагиева, 157	ИП Хамхоев И.М.	8(8734) 44-42-44	+	+		+	+
г. Кемерово, пр. Октябрьский, 53/2	ВК-Сервис	8(3842) 35-39-67	+			+	
г. Кизляр, пер. Рыбный 17	«Терек»	8(87239) 2-33-55 8(87239) 3-01-77	+	+	+	+	+
г. Киров, ул. Некрасова, 42	ООО «Экран- Сервис»	8(8332) 56-25-95 8(8332) 54-70-77	+		+	+	
г. Константиновск, ул. Коммунистическая, 96 Б	«Эверест»	8(86393) 2-10-43		+			
г. Константиновск, Ростовская обл., пер. Студенческий, 9	Макаров-ЮГ	8(988) 548-24-36	+		+		
г. Кореновск, ул. Пурыхина, 2, кор. А	ИП Бондаренко А.В.	8(86142) 4-43-59	+	+	+	+	+
г. Кореновск, ул. Ярославская, 1	«Сервис Бытовой Техники»	8(918) 936-36-53		+		+	+
г. Краснодар, ул. Новороссийская, 3	«Абсолют-сервис	8(861) 267-50-88	+	+	+	+	+
г. Краснодар, ул. Академика Лукьяненко, 103, оф.55	«М-Сервис-Юг»	8(861) 222-64-13 8(861) 222-85-55 8(905) 408-08-38	+	+	+	+	+
г. Краснодар, ул. Воронежская, 16	ТЕХНОЛОГИИ КОМФОРТА	8(861) 235-49-68	+	+	+	+	+
г. Краснодар, ул. Белозерная, 1\1	«БАТ-СЕРВИС»	8(918) 102-00-10 8(961) 501-92-22	+	+	+	+	+
Краснодарский край, ст. Брюховецкая, ул. Энгельса, 106 Б	СЦ «Офисная Техника»	8(86156) 3-40-40 8(918) 990-35-04	+		+	+	
Краснодарский край, ст. Каневская, ул. Свердликова, 116	ИП Галишников А.А.	8(86164) 7-01-22			+		
Краснодарский край, ст. Ленинградская, ул. Жлобы, 57 Г	ООО «Уманьбытсервис»	8(86145) 3-78-74			+		+
Краснодарский край, ст. Стародеревянковская, ул. Комсомольская, 25	ООО «ЭлитСервис»	8(86164) 65-4-95 8(918) 355-81-70	+	+		+	+
Краснодарский край, ст. Староминская, ул. Толстого, 1	ИП Галишников А.А.	8(86153) 4-16-70			+		
Краснодарский край, ст. Старощербиновская, ул. Шевченко, 242, кв. 1	ИП Притула И.В.	8(86 151) 4-10-92	+	+	+	+	+
г. Красноярск, ул. Дудинская, 6	ООО «Сибирский мастер»	8(3912) 92-92-22 8(3912) 41-78-88	+	+	+	+	+
г. Красноярск, ул. Дудинская, 1	СЦ «Электроальянс»	8(3912) 93-54-33 8(3912) 94-52-82	+	+	+	+	+

г. Курск, ул. Студенческая, 36-А, ул. Сумская, д. 37-Б	СЦ «Маяк+»	8(4712) 50-85-90 8(4712) 35-04-91	+	+	+	+		
г. Курск, ул. Садовая, 5	ООО «Первая Сервисная Компания»	8(4712) 51-45-75	+	+	+	+	+	
г. Курск, ул. Добролюбова, 17	ООО «Первая Сервисная Компания»	8(4712) 54-74-24	+	+	+	+	+	
г. Лабинск, Краснодарский край, ул. Турчанинова, 2	ООО «БЫТСЕРВИС»	8(86169) 7-39-99 8(86169) 7-24-96	+	+	+	+	+	
г. Липецк, ул. Космонавтов, 66	ООО «Владон»	8(4742) 33-45-65 8(4742) 33-45-95	+	+	+	+	+	
г. Майкоп, ул. Димитровад, 25	ООО «Электрон-Сервис»	8(8772) 55-62-38		+				+
г. Махачкала, ул. М. Гаджиева, 164	Сервисный центр «РОСАМ»	8(8722) 93-30-73	+	+	+	+	+	
г. Махачкала, пр-кт Акушинского 14-линия, 21	«Техник-ise»	8(8722) 63-23-94 8(8722) 93-55-15	+	+	+	+	+	
г. Миллерово, Ростовская обл., ул. Калинина, 11	СЦ «Мастер Плюс»	8(86385) 2-33-26 8(960) 458-07-11	+	+			+	+
г. Морозовск, ул. Советская, 9 А	«Х МОБАЙЛ»	8(909) 401-35-21	+	+	+	+	+	
г. Москва, б-р Маршала Рокоссовского, 3 (м.ул. Подбельского)	Технический Центр «Юник»	8(495) 721-30-70 8(499) 168-05-19 8(499) 168-47-15	+			+	+	+
г. Набережные Челны, ул. Вахитова, 20 (30/05)	Сервисный Центр «ТриО»	8(8552) 359002 8(8522) 359042	+	+	+	+	+	
г. Набережные Челны, пр-т. Московский, 154 (52/28)	АСЦ «VIP-SERVIS»	8(8552) 99-91-45	+	+	+	+	+	
г. Нальчик, пр-т. Ленина, 24	ООО «Алфа-Сервис»	8(8662) 42-04-30 8(8662) 42-12-21	+			+	+	
г. Невинномыск, ул. Гагарина, 55	СЦ «ЭДВИС»	8(86554) 5-59-77 8(86554) 3-67-57	+	+	+	+	+	
г. Нефтекамск, ул. Победы, 10А	АСЦ «Техно-Мастер»	8(34783) 3-43-44	+	+	+	+	+	
г. Нижнекамск, ул. Кайманова, 9 (маг. «Ак Калфак»)	«Техника»	8(8555) 48-08-80 8(917) 906-60-06	+			+	+	+
г. Нижний Новгород, ул. Марата, 51	ООО «Прок-Сервис»	8 (831) 220-84-94 8 (831) 413-82-91	+			+		
г. Нижний Новгород, ул. Ларина, 18А	ООО «Бытовая Автоматика-Сервис»	8(831) 46-18-848				+		+
г. Нижний Новгород, ул. Коновалова, 6		8(831) 46-18-848				+		+
г. Новокузнецк, Кемеровская обл., ул. Грдины, 18	ООО «Сибсервис»	8(3843) 20-31-33	+			+	+	+

г. Новомосковск, ул. Московская, 21/27	ООО «ЕСКО»	8(48762) 6-46-46	+	+	+	+	+
г. Новороссийск, ул. Серова, 14	ООО «АРГОН- СЕРВИС»	8(8617) 63-11-15 8(8617) 63-03-95	+		+	+	
г. Новосибирск, ул. Королёва, 17А	ООО «К-техника»	8(383)274-99-33 8(383) 274-99-45	+		+		
г. Новосибирск, ул. Воинская, 63, кор. 3	ООО «Керамика»	8(383) 210-59-49 8(383) 210-52-92	+		+	+	
г. Новосибирск, ул. Котовского, 2	«Сервис Центр»	8(383) 351-39-19	+		+		
г. Новошахтинск, пл. Базарная, 24А	«ЭлектроМир	8(86369) 3-74-75 8(928) 609-35-85	+	+	+		
г. Оренбург, ул. Космическая, 4	ИП Бабина Т.В.	8(3532) 36-87-94	+			+	+
г. Омск, ул. 5-я Кордная, 1	АСЦ «Вес-Трэйд»	8(3812) 577-092 8(3812) 576-329	+		+		
г. Омск, ул. Лермонтова, 194	ООО «Домотехника- сервис»	8(3812) 36-74-01					+
г. Омск, ул. Б. Хмельницкого, 130	«Гарантийная мастерская»	8(3812) 36-42-02	+	+	+	+	
г. Орск, ул. Батумская, 25	«Айс-Сервис+»	8(3537) 37-23-83	+	+	+	+	+
г. Орск, пр. Ленина, 11	ООО «Гранд- Сервис»	8(3537) 35-79-93 8(3537) 20-60-70	+	+	+	+	+
г. Орск, ул. Грозненская, 11-А	ООО «Гранд- Сервис»	8(3537) 35-79-93 8(987) 796-00-19	+	+	+	+	+
г. Пермь, ул. Деревообделочная, 3, кор. Б	ООО «СК-Сервис»	8(342) 221-40-99	+	+	+	+	+
г. Пермь, ул. Маршрутная, 19, кор. 1	СЦ «Энерго-климат»	8(342) 240-88-88 8(342) 205-57-88	+	+	+	+	+
г. Пермь, ул. Маршрутная, 11	СЦ «Энергоклимат»	8(342) 240-93-35 8(342) 240-93-24			+		
г. Петрозаводск, ул. Северная, 11	«Алкор-Сервис»	8(8142) 78-06-93 8(8142) 70-65-48	+		+		
г. Прокопьевск, ул. Обручева, 39-5	ИП Сюткин В.В.	8(3846) 69-33-00	+	+	+	+	+
г. Псков, ул. Труда, 11	ООО «Ремонт и Сервис»	8 (8112)-53-86-30 8 (8112)-53-86-50	+		+		+
г. Пятигорск, ул. 5-ый Переулок, 13	Сервисный Центр	8(8793) 98-70-11 8-918-743-69-46	+	+	+	+	+
г. Россошь, Воронежская обл., ул. Малиновского, 50-Е	Региональная Сервисная Компания	8(47396) 48-911	+	+	+	+	+
г. Россошь, Воронежская обл., ул. Простеева 18 стр.1	Региональная Сервисная Компания	8(47396) 47-676	+	+	+	+	+
г. Ростов-на-Дону, ул. Евдокимова, 37 В	ООО «Максим- Сервис»	8(863) 250-47-77	+		+		
г. Ростов-на-Дону, пр. Шолохова, 7	«Алиса-Сервис»	8(863) 227-60-90 8(863) 299-00-50	+	+	+	+	+

г. Ростов-на-Дону ул. 50-летия Ростсельмаша, 1/52, офис 55	ООО «Мастер»	8(863) 21-92-112 8(800) 100-51-52	+	+	+	+	+
Ростовская обл., ст. Багаевская, ул. Трюта, 11-А/17-А	ИП Иванов А.П.	8(906) 453-35-81	+		+		
Ростовская обл., ст. Егорлыкская, ул. Ворошилова, 14	«Всё Для Дома»	8(86370) 2-19-50	+	+	+	+	+
г. Рыбинск, Ярославская обл., ул. Свободы 12	Сервисная служба «ТЕХНОСЕРВИС»	8(4855) 22-04-77 8(4855) 25-38-60	+	+	+	+	+
г. Рыбинск, Ярославская обл., ул. Моторостроителей, 21	Сервисная служба «ТЕХНОСЕРВИС»	8(4855) 24-31-21	+	+	+	+	+
г. Рязань, ул. Пушкина, 14, кор. 1	ООО «Гарант-Климат»	8(4912) 76-88-01 8(4912) 40-30-30	+	+	+	+	+
г. Рязань, ул. Касимовское шоссе, 42-А	ООО «Гарант-Климат»	8(4912) 41-33-02	+	+	+	+	+
г. Самара, ул. Ленинградская, 100/ ул. Ленинская, 56	ООО «Спец-Мастер»	8(846) 990-37-51 8(846) 240-98-17	+	+	+	+	+
г. Самара, ул. Свободы, 149	ООО «СК-Сервис-Самара»	(846) 979-9-979	+	+	+	+	+
г. Санкт-Петербург, пр. Обуховской обороны, 197	ООО «Евросервис XXI»	8(812) 600-11-97	+	+	+	+	
г. Санкт-Петербург, пр. Стачек, 41- А	ООО «Прогресс-Сервис»	8(812) 325-36-56 8(812) 325-36-57	+		+	+	
г. Санкт-Петербург, ул. Магнитогорская, 11, 36-Н, лит. И	ООО «БИТ-95»	8(812) 822-18-00 8(812) 320-06-61	+				
г. Саранск, ул. Садовая, 1	ООО «ТЕСТ-СЕРВИС»	8(8342) 23-05-91 8(8342) 47-48-59	+	+	+		
г. Саратов, ул. Большая Садовая, 95	ООО «ТРАНССЕРВИС-Саратов»	8(8452) 52-81-21 8(8452) 52-83-84	+	+	+	+	+
г. Сергиев Посад, пр-т. Красной Армии, 253-А	СП «Городская Служба Бытового Сервиса»	8(496) 547-04-95 8(496) 549-32-79	+	+		+	+
г. Серпухов, ул. Советская, 47	БЮРО РЕМОНТА «АЛЬФА-S»	8(963) 624-49-46			+	+	+
г. Смоленск, ул. Крупской, 44	СЦ «АТЛАНТ»	8(4812) 45-05-13 8(920) 333-09-44	+	+	+	+	+
г. Сочи, ул. Донская, 90	ООО «ДЭЛ»	8(8622) 55-51-19 8(8622) 55-01-08	+			+	+
г. Ставрополь, ул. Пушкина, 63	ООО «Унисервис»	8(8652) 24-30-14 8(8652) 23-31-81	+	+	+	+	+
г. Ставрополь, пр. Кулакова, 15-Е, оф. 21	«Мир Климата»	8(8652) 95-53-68 8(8652) 95-61-90		+			
г. Ставрополь, пр. Буйнакского, 3/4	«Империя Климата»	8(8652) 44-88-66		+			

г. Старый Оскол, Белгородская обл., м-н. Лебединец, 1а	ЗАО «АВАНТАЖ- ИНФОРМ»	8(4725) 24-62-27 8(4725) 24-73-49	+	+	+			
г. Стерлитамак, Республика Башкортостан, ул. Худайбердина, 158	ООО «Сервис- Технос»	8(3473) 20-12-13 8(3473) 20-27-70	+		+	+	+	+
г. Сыктывкар, Респуб. Коми, ул. Гаражная, 25	«ТехСервис»	8(8212) 22-95-29 8(8212) 29-12-20	+	+	+	+	+	+
г. Тамбов, ул. Мичуринская, 137-А	ООО «БВС-2000»	8(4752) 56-19-42 8(4752) 56-19-44	+	+	+	+	+	+
г. Тверь, б-р. Шмидта, 18	СЦ «СПЕКТР»	8(4822) 47-65-65 8(4822) 47-58-58	+	+	+	+	+	+
г. Тимашевск, Краснодарский кр., ул. Ленина, 24/2	Сервис бытовой техники	8(86130) 4-86-59 8(918)147-02-03	+	+			+	+
г. Тихорецк, ул. Гоголя, 2/2	АСЦ «БЫТ-СЕРВИС»	8(86196) 7-20-53	+	+	+	+	+	+
г. Тольятти, ул. Мира, 48	ООО «Волга Техника+»	8(8482) 22-72-41 8(8482) 22-71-85 8(8482) 61-65-64	+	+	+	+	+	+
г. Тула, пр. Ленина, 115 Б	ООО «Виксам»	8(910) 949-68-44 8(953) 182-61-82	+	+	+	+	+	+
г. Тюмень, ул. Республики, 169/5	СЦ «Пульсар»	8(3452) 75-95-08 8(3452) 20-82-65	+		+	+		
г. Тюмень, ул. Николая Зелинского, 24	СЦ «КАНИФОЛЬ»	8(9292) 69-56-60; 60-56-60- городск.	+	+	+	+	+	+
г. Тюмень, ул. Ватутина, 55	Сервисный Центр«Ваш Дом»	8(3452) 47-35-69	+		+	+	+	+
г. Улан-Удэ, ул. Ербанова, 28	СЦ «Мастер»	8(3012) 21-89-63	+		+	+	+	+
г. Ульяновск, ул. Metallистов, д.16/7	АСЦ «Современный сервис»	8(8422) 73-44-22 8(8422) 73-29-19	+	+			+	+
г. Уфа, ул. Академика Королева, 6/1	ООО «Бирюса- сервис»	8(347) 236-57-07	+		+			
г. Уфа, пр-т. Салавата Юлаева, 59	«Импорт-сервис»	(347) 2281701	+		+	+	+	+
г. Уфа, ул. Мира, 7; ул. Менделеева, 153; пр. Октября, 42	СЦ «Дженерал»	8(347) 279-90-70 8(347) 241-62-02						+
г. Хасавюрт, ул. Махачкалинская, 70-А	«Техник-ise»	8(928) 048-93-10	+	+	+	+	+	+
г. Цимлянск, Ростовская обл., ул. Социалистическая, 15-А	«Телерадиотовары»	8(86391) 2-18-06	+		+			
г. Чебоксары, ул. Гагарина, 36	ЗАО «Телерадиосервис»	8(8352) 62-30-97 8(4942) 63-20-98	+		+			
г. Челябинск, ул. Производственная, 8Б	Рембыттехника	8(351) 239-39-34 8(351) 239-39-35	+	+	+	+	+	+
г. Челябинск, ул. Ворошилова, 57 В, оф. 3	ООО РСЦ «Подебус»	8(351) 225-13-13 8(351) 236-12-40	+		+	+	+	+

г. Черкесск, пр. Ленина, 340-В	АСЦ «ЮГ-СЕРВИС»	8(8782) 27-30-60 8(8782) 27-70-77	+	+	+	+	+
г. Черкесск, ул. Первомайская, 48, оф. 11	АСЦ «Мак.Сим. »	8(8782) 25-04-66 8(8782) 25-19-15	+	+	+	+	+
г. Черкесск, Пятигорское шоссе, 13	СЦ «КАВКАЗ- СЕРВИС»	8(8782) 23-91-26 8(928) 385-22-42	+	+	+	+	+
г. Чита, ул. Токамова, 33	«Центрбытсервис»	8(3022) 36-39-36 8(3022) 36-39-32	+	+	+	+	+
г. Шахты, Ростовская обл., ул. Садовая, 1	ТехноСервис	8(904) 345-83-18	+	+	+	+	+
г. Элиста, 3-й микрорайон, 21-А	«СКВ Сервис»	8(84722) 9-52-07 8(937) 469-52-07	+	+	+	+	+
г. Энгельс, ул. Петровская, 57	«Ремонт-сервис»	8(8453) 55-80-89 8(964) 848-45-06	+		+	+	+
г. Ярославль, ул. Угличская, 12	ООО «Трио-Сервис»	8(4852) 25-94-83	+		+		

МІЖНАРОДНІ ГАРАНТІЙНІ ЗОБОВ'ЯЗАННЯ

Гарантія на виріб надається на термін 2 роки чи більше у випадку, якщо Законом про захист прав споживачів країни, в якій був придбаний виріб, передбачений більший мінімальний термін гарантії.

Всі умови гарантії відповідають Закону про захист прав споживачів і регулюються законодавством країни, у якій придбано виріб.

Гарантія і безкоштовний ремонт надаються в будь-якій країні, у яку виріб постачається компанією «Saturn Home Appliances» чи її уповноваженим представником, і де ніякі обмеження по імпорту чи інші правові положення не перешкоджають наданню гарантійного обслуговування і безкоштовного ремонту.

Випадки, на які гарантія і безкоштовний ремонт не поширюються:

1. Гарантійний талон заповнений неправильно.
2. Виріб вийшов з ладу через недотримання Покупцем правил експлуатації, зазначених в інструкції.
3. Виріб використовувався в професійних, комерційних чи промислових цілях (крім спеціально призначених для цих моделей, про що зазначене в інструкції).
4. Виріб має зовнішні механічні ушкодження, або ушкодження, викликані потраплянням всередину рідини, пилу, комах та інших сторонніх предметів.
5. Виріб має ушкодження, викликані недотриманням правил живлення від батарей, мережі чи акумуляторів.
6. Виріб піддавався розкриттю, ремонту чи зміні конструкції особами, не уповноваженими на ремонт; проводилося самостійне чищення внутрішніх механізмів тощо.
7. Виріб має природний знос частин з обмеженим терміном служби, витратних матеріалів і т. д.
8. Виріб має відкладення накипу всередині чи зовні ТЕНів, незалежно від якості використовуваної води.
9. Виріб має ушкодження, які викликані впливом високих (низьких) температур чи вогню на нетерmostійкі частини виробу.
10. Виріб має ушкодження приладдя і насадок, що входять у комплект постачання виробу (фільтрів, сіток, мішків, колб, чаш, кришок, ножів, вінчиків, терок, дисків, тарілок, трубок, шлангів, щіток, а також мережних шнурів, шнурів навушників тощо).
11. Дефект виник внаслідок некоректного встановлення виробу не фахівцями уповноваженого сервісного центру постачальника.

Примітка: виріб здається в ремонт виключно в чистому вигляді.

З питань гарантійного обслуговування і ремонту звертайтеся до спеціалізованих сервісних центрів фірми «Saturn Home Appliances».

Перелік сервісних центрів постійно змінюється. Переглянути актуальний перелік спеціалізованих сервісних центрів можна на сайті: <http://saturn.ua>, або дізнатися за телефоном гарячої лінії: 0-800 502-502

Місто, Адреса АСЦ	Назва АСЦ	№ телефона	Аудіо-Відео техніка (АВ)	Мала побутова техніка (МПТ)	Велика побутова техніка (ВПТ)	Кондиціонери	Холодильники, ладі	Газові таганки	ІТ-техніка
Алчевськ, вул. Гагаріна, 36	Hi-Fi (Кіслов)	(06442) 9-11-37 (099) 052-10-01	+	+	+	+	+	+	+
Біла Церква, бул. Олександрійський (50-років Перемоги), 82	Маяк-сервіс (ФОП Паппа Ю.К.)	(04563) 6-84-13	+	+	+	+	+	+	+
Бердичів, вул. Житомирська, 57	Євросервіс	(04143) 4-06-36	+	+	+	-	+	+	+
Берегове, вул. І. Франка 43	ФОП Пруниця	(03141) 4-34-32	+	+	+	-	-	+	+
Вінниця, вул. Енергетична, 3а	ВФ ТОВ Лотос	(0432) 69-95-73, (067) 622-56-62	+	+	+	+	+	+	+
Вінниця, пров. Костя Широцького, 3а	Базелюк	(0432) 64-24-57 (0432) 64-26-22	-	+	+	-	-	-	-
Вінниця, вул. Космонавтів, 53	ФОП Призюк	(0432)-523509, 465590	+	+	+	+	+	+	+
Вінниця, пр-т. Юності, 16	Скормаг- Сервіс	(0432) 46-43-93 (0432) 46-82-13 (0432) 51-92-54 (067)-4304472	+	+	+	+	+	+	+
Дніпро, пр. Олександра Поля (Кірова), 59	ТОВ Лотос	(0562)-346705, (0562)-312957	+	+	+	+	+	+	+
Дніпро, вул. Олеся Гончара, 6	Дінек-сервіс	(056) 735-63-28 (056) 735-63-25	+	+	+	-	-	+	+
Дніпро, вул. Коротка, 41-А, р-н Індустріальний	АСЦ Універсал-сервіс	(056) 790-04-60	+	+	+	+	+	+	+
Донецьк, вул. Університетська, 75	IQ Service	(050) 940-00-61, (063) 940-00-61, (062) 213-00-61	+	+	+	+	+	+	+
Житомир, вул. Львівська 11	СЦ Коваль (Євросервіс)	(0412) 555-515, (093) 461-95-96	+	+	+	+	+	+	+
Житомир, вул. Львівська, 8	Тандем-Сервіс	(0412) 471568, (067) 4115812	+	+	+	-	-	+	+
Житомир, вул. Комерційна, 4, офіс 222	Мельник	(0412) 482425, (067) 4102198	+	+	+	-	-	+	+
Житомир, вул. Новий бульвар, 7	Техносервіс Сфера	(0412) 445-100, (096) 908-77-95	+	+	+	+	+	+	+
Запоріжжя, вул. Гоголя, 175	ЗФ ТОВ Лотос	(061) 787-50-51	+	+	+	+	+	+	+
Запоріжжя, вул. Грязнова, 67	ПП Електротехніка	(0612) 12-03-03 2120068	+	+	+	+	+	+	+
Запоріжжя,	"Ремпобутсервіс"	(0612) 12-54-90,	+	+	+	+	+	+	-

вул. Жаботинського, 50	(ФОП Калашник Г.В.)	(0612) 20-03-22, (0612) 20-97-64, (0612) 20-97-65, (067) 631-10-81								
Івано-Франківськ, вул. Нова, 19-А	Бріз ЛТД	(0342) 55-95-25 (0342) 75-07-77	+	+	+	+	+	+	+	+
Канів, вул. Енергетиків (Леніна), 179	М-Н Сатурн	(067) 490-54-04	+	+	+	+	+	+	+	+
Київ, вул. Бориспільська 9, корп 57	Аматі-Сервіс	(044) 369-50-01	+	+	+	-	+	+	+	+
Київ, вул. Новоконстантинів- ська, 1-Б	ПП Михайленко О.А.	(044) 591-11-90	+	+	+	+	+	+	+	+
Кропивницький (Кірово- град), вул. Короленко, 2	ЛОТОС	(0522) 35-79-23 (0522) 27-80-02 (0522) 27-33-00	+	+	+	+	+	+	+	+
Кропивницький (Кірово- град), вул. Чорновола, 1-В	Європобуттех (ПП Денисенко)	(0522) 27-28-40 (0522) 27-76-67	+	+	+	+	+	+	+	+
Коломия, вул. Привокзальна, 13	Бріз ЛТД	(097) 776-67-70 (097) 264-21-67	+	+	+	+	+	+	+	+
Костянтинівка, вул. Безнощенко, 10	ФОП Гусев В.О.	(06272) 2-62-23 (06272) 2-21-86 (050) 279-68-16	+	+	+	-	-	+	+	+
Коростень, вул. Жори Кудаківа, 2-В	ПП Муровицькі	(04142) 5-05-04	+	+	+	+	+	+	+	+
Подільськ (Котовськ) Котовськ, вул. Соборна, 192-Б	ТОВ Схід Сервіс Центр	(04862) 22-9-22 (050) 333-86-39	+	+	+	+	+	+	+	+
Краматорськ, вул. Шкільна, 7	Технолюкс СЦ	(050) 526-06-68	+	+	+	+	+	+	+	+
Краматорськ, б-р. Краматорський, 3	Елма Сервіс	(06264) 5-93-89 (06264) 8-85-97	+	+	+	+	+	+	+	+
Краматорськ, вул. Ринкова, 20	Сатурн-Донбас	(050) 973-20-14	+	+	+	-	-	+	+	+
Краматорськ, вул. Поштова, 5-А	Сатурн- Краматорськ	(0626) 41-21-34 (067) 255-79-90	+	+	+	+	+	+	+	+
Краматорськ, ул. Ярослава Мудрого (19 Партз'їзду) 67	Крам сервіс	(050) 473-56-12	+	+	+	+	+	+	+	+
Кременчук, вул. Академіка Мяслова (Радянська) , 44, офіс 2	ФОП Дашко І.В.	(05366)-39192, (096)-446-7106, (066)-2304471	+	+	+	+	+	+	+	+
Кривий Ріг, вул. Соборності (Косіора), 64/7	КРФ ТОВ Лотос	(056) 440-07-79 (056) 440-01-19	+	+	+	+	+	+	+	+
Куп'янськ, пл. Центральна, 38-А	ФОП Щербак О.В.	(099) 2237998	+	+	+	+	+	+	+	+
Луцьк,	"Склад-магазин	(0332) 290-752	+	+	+	+	+	+	+	+

вул. Ківерцівська	Сатурн" (ФОП Соловійов Р.Є.)								
Луцьк, вул. Перемоги, 24	ПП СЦ Сервіс-Майстер	(0332) 78-56-24, (0332) 78-56-25	+	+	+	+	+	+	+
Львів, вул. Шараневича, 28	Росімпекс	(032) 239-51-52 (032) 239-55-77	+	+	+	-	+	+	+
Львів, вул. Червоної калини, 106	Захід холод сервіс	(032) 222-87-10 (032) 344-72-24	+	+	+	+	+	+	+
Макіївка, вул. Тайोजना, 1К	Скіф АСЦ	(0623) 41-37-58	+	+	+	+	+	+	+
Маріуполь, бул. Меотиди (50-років Жовтня), 32/18	Марф ТОВ Лотос	(0629) 49-60-05 (0629) 49-30-06	+	+	+	+	+	+	+
Маріуполь, пр-т. Металургів, 227	СЦ Реалсервіс	(098) 312-26-28 (095) 028-26-28	+	+	+	+	+	+	+
Маріуполь, пр-т. Будівельників, 84	Глобалтек	(0629) 49-18-81 (067) 597-56-15	+	+	+	+	+	+	+
Мелітополь, вул. Гетьмана Сагайдачного (Фрунзе), 42	АСЦ Компроміс	(0619) 44-44-00 (067) 858-83-21	+	+	+	+	+	+	+
Могилів-Подільський, вул. Покровська, 51-А	Скормаг-Сервіс	(04337) 6-48-47 (0432) 46-82-13	+	+	+	+	+	+	+
Мукачеве, вул. Пушкіна, 24/1а	Сигнал	(03131)-5-60-96, (099) 262-11-18	+	+	+	-	-	+	+
Миколаїв, вул. Чкалова, 33	ТСЦ Аладін	(0512) 47-04-96 (0512) 47-83-48	+	+	+	+	+	+	+
Миколаїв, Внутрішньоквартальний проїзд, 2	НФ ТОВ Лотос	(0512) 58-06-47 (0512) 58-06-46	-	+	+	+	+	+	+
Миколаїв, вул. Озерна, 17Б	АСЦ ТОВ фірма "Аладдин"	(0512) 58-21-80 (067) 517-05-70 (066) 705-64-44	-	+	+	+	+	+	+
Миколаїв, вул. Севастопольська, 65/3	ТОВ УТК Веда	(0512) 464-2-43, 464-0-53, 465-5-59	-	-	-	+	+	+	+
Нікополь, вул. Електрометалургів, 54	Лікс	(066) 463-60-44	+	+	+	+	+	+	+
Нікополь, Вул. Шевченко, 189	Рейнфорд АСЦ	(0566) 688-563, (050) 58-00-296	+	+	+	+	+	+	+
Нова Каховка, вул. Заводська, 38	Стародубець А.В.	(095) 724-72-66 (067) 117-48-06	+	+	+	-	-	+	+
Новоград-Волинський, вул. Вокзальна, 38	СПД Кожедуб О.С	(04141) 5-20-10	+	+	+	+	+	+	+
Новомосковськ, вул. Сучкова, 54	ТОВ Лотос	(05693) 7-57-96	+	+	+	+	+	+	+
Одеса, вул. Щоголева, 14	ТОВ Схід Сервіс Центр	(0482) 32-00-05	+	+	+	+	+	+	+
Одеса, вул. Б. Хмельницького, 55	ПП Кушнір	(0482) 39-06-18 (094) 839-06-18	+	+	+	-	-	-	+
	ТОВ Схід Сервіс	(0482) 32-00-05	+	+	+	+	+	+	+

Одеса, вул. Л. Шмідта, 21	Центр									
Одеса, вул. Новосельського, 66 (Тобольського, 2)	Ремус	(048) 731-77-03 (048) 731-77-04	+	+	+	-	-	+	+	
Павлоград, вул. Дніпровська, 172-Б	АСЦ Інтерсервіс	(05632) 6-15-54, (066) 95-09-132, (067) 63-08-242	+	+	+	+	+	+	+	
Пологи, вул. (Державна) Пролетар- ська, 75	Дивосервіс	(096) 284-08-36 (066) 085-75-39	+	+	+	-	+	+	+	
Полтава, вул. Степного Фронту, 29	ПФ ТОВ Лотос	(0532) 69-42-62 (099) 60-14-24, (067) 63-06-023	+	+	+	-	+	+	+	
Полтава, вул. Європейська, 66	НВТОВ "Пром- електроніка"	(0532) 61-56-21	+	+	+	+	+	+	+	
Полтава, вул. Зеньківська, 21	Аматі-Сервіс	(0532) 69-09-46	+	+	+	+	+	+	+	
Прилуки, (вул. Ветеранська) вул. Борців Революції, 101/1	ЧП Костюченко	(04637) 3-85-95 (095) 886-21-99 (063) 597-41-27 (067) 272-57-51	+	+	+	+	+	+	+	
Прилуки, вул. Київська 371-А	Аматі-Сервіс	(04637) 5-39-82	+	+	+	+	+	-	-	
Рівне, вул. Тиха, 12	Електроніка- сервіс	(0362) 26-65-85	+	+	+	+	+	+	+	
Рівне, пров. Робочий, 5	Рубікон	(0362) 43-33-40 (067) 360-42-42	-	-	+	+	+	-	-	
Стрий, вул. Шевченка, 171-Б\10	КП "Телерадіо- сервіс"	(03245) 5-83-81	+	+	+	+	+	+	+	
Суми, вул. Білопольське шосе, 19	ПП Панченко	(096) 340-06-96	+	+	+	-	-	+	+	
Суми, вул. Петропавлівська 86/1	СЦ Ельф	(0542) 660-300, 650-340, 655-510	+	+	+	+	+	+	+	
Тернопіль, вул. Чалдаєва, 2	АСЦ Сем (Саму- ляк)	(067) 357-63-78 (050) 512-48-87	+	+	+	+	+	+	+	
Умань, вул. Успенська (Ленінської іскри) 1/24	Електро-сервіс	(04744) 4-66-14 (04744) 4-61-34	+	+	+	-	-	+	+	
Ужгород, вул. Легоцького, 3, корпус 2	Ремонт домаш- ньої техніки АСЦ	(0312) 65-42-66 (099) 557-53-07	+	+	+	+	+	+	+	
Харків, вул. Полтавський шлях, 3	ПП «Тевяшов»	(057) 734-97-24 (057) 712-51-81	+	+	+	+	-	+	+	
Харків, вул. Бакуліна, 12	ФОП Горбенко А.І.	(057) 717-13-39 (057) 702-16-20	+	+	+	-	-	+	+	
Харків, вул. Фонвізіна, 18, (Кашена-Марселя, 42 А)	ПП Саванов	(096) 595-37-46	+	+	+	-	-	+	+	
Херсон, вул. Соборна (Ле- ніна), 35	ПП Командин	(0552) 42-02-35	-	-	-	+	-	-	-	

Херсон, пр. 200 років Херсона, 9	ХФ ТОВ Лотос	(0552) 43-40-40 (050) 494-60-43	+	+	+	+	+	+	+
Херсон, вул. Димитрова, 23	ТТЦ Електроніка (ФОП Токар Ю.І.)	(0552) 29-60-42	+	+	+	-	-	+	+
Хмельницький, вул. Молодіжна, 7	Орбіта-Ікстал	(0382) 66-45-01 (063) 075-08-89	+	+	+	+	+	+	+
Хмельницький, вул. Молодіжна, 8	Радіодонор АСЦ	(0382) 70-47-00 (0382) 70-47-07 (03822) 66-46-16	+	+	+	+	+	+	+
Хмельницький, вул. Курчатова, 18	Тритон	(0382) 78-37-73 (0382) 78-37-55	+	+	+	+	+	+	+
Черкаси, вул. Громова, 146, офіс 102	Техно-холод	(0472) 56-34-78 (0472) 50-03-54 (0472) 56-42-16 (096) 505-63-63	+	+	+	+	+	+	+
Чернігів, вул. 77-ї Гвардійської дивізії, 1	ТОВ Вена	(0462)-601585	+	+	+	+	+	+	+
Чернівці, вул. Лук'яна Кобилиці, 76	ФОП Блошко Є.І.	(0372) 55-48-69 (050) 434-55-29	+	+	+	+	+	+	+
Чернівці, вул. Головна, 265/А	СЦ ЧП Гринчук	(0372) 58-43-01	+	+	+	+	+	+	+
Шепетівка, вул. Некрасова, 3	Рубікон	(03840) 4-00-17 (067) 360-16-32	+	+	+	-	-	+	+

WARRANTY COUPON

GB

**When purchasing the product,
please require its checking before you;
BE SURE
that the goods sold to you, are functional and complete
and that the warranty coupon is filled in correctly.**

This warranty coupon confirms the absence of any defects in the product you purchased and provides for free of charge repair of the product failed through the fault of the manufacturer throughout the period of warranty service and free of charge repair.

Failing the presentation of this coupon, in case of its improper filling in, in the absence of the payment document proving the purchasing fact, infringement of factory seals (if any), and also in cases indicated in the warranty obligations, the claims are not accepted, and no warranty service and free of charge repair is made!

The warranty coupon is valid only in the original copy with the stamp of trading organization, signature of the seller, date of sale and signature of the buyer.

Complex home appliances should be installed by supplier's authorized service centers, authorized specialists. In the case of a malfunction of the home appliance because of incorrect installation, the buyer must pay the cost of the visit (call) of the specialist, as well as the cost of fault diagnostics if necessary.

CZ

ZÁRUČNÍ LIST

**Při koupi výrobku
žádejte o jeho vyzkoušení ve Vaší přítomnosti,
PŘESVĚDČTE SE,
že Vám prodaný výrobek je dobře fungující a kompletní
a že záruční list je vyplněn správně.**

Tento záruční list potvrzuje, že na Vámi koupeném výrobku nejsou žádné vady a zajišťuje bezplatnou opravu nefungujícího přístroje z viny výrobce, během celé záruční doby.

Bez předložení tohoto listu, při jeho nesprávném vyplnění, v případě nepřítomnosti platebních dokumentů, který potvrzují nákup, porušení plomb výrobce (jsou-li na výrobku) a také v případech, které jsou uvedené v záručním listě, nároky se nepřijímají a záruční oprava se neprovádí!

Záruční list je platný jenom jako originál s razítkem obchodní organizace, podpisem prodáváče, termínem prodeje a podpisem zákazníka.

Instalace komplexní spotřebiče musí být provedena autorizovaným servisním střediskem, specialistou. V případě poruchy v důsledku nesprávné instalace výrobku, kupující je povinen uhradit náklady na výjezd (volání) odborný, pokud je to nezbytné, a náklady na diagnostiku poruch.

RU

ГАРАНТИЙНЫЙ ТАЛОН

**При покупке изделия
требуйте его проверки в Вашем присутствии,
УБЕДИТЕСЬ,
что проданный Вам товар исправен и полностью укомплектован,
гарантийный талон заполнен правильно.**

Данный гарантийный талон подтверждает отсутствие каких-либо дефектов в купленном Вами изделии и обеспечивает бесплатный ремонт вышедшего из строя изделия по вине производителя в течение всего срока гарантийного обслуживания и бесплатного ремонта.

Без предъявления данного талона, при его неправильном заполнении, при отсутствии расчетного документа, свидетельствующего факт покупки, нарушении заводских пломб (если они имеются на изделии), а также в случаях, указанных в гарантийных обязательствах, претензии не принимаются, а гарантийный и бесплатный ремонт не производится!

Гарантийный талон действителен только в оригинале со штампом торгующей организации, подписью продавца, датой продажи, подписью покупателя.

Установка сложных бытовых приборов должна осуществляться уполномоченными поставщиком сервисными центрами, специалистами. В случае возникновения поломки по причине некорректной установки изделия покупатель должен оплатить стоимость выезда (вызова) специалиста, а в случае необходимости и стоимость диагностики неисправности.

ГАРАНТІЙНИЙ ТАЛОН

**При придбанні виробу
вимагайте його перевірки у Вашій присутності,
ПЕРЕКОНАЙТЕСЬ,
що проданий Вам товар справний і цілком укомплектований,
гарантійний талон заповнений правильно.**

Даний гарантійний талон підтверджує відсутність будь-яких дефектів у купленому Вами виробі і забезпечує безкоштовний ремонт виробу, що вийшов з ладу, з вини виробника протягом всього терміну гарантійного обслуговування і безкоштовного ремонту.

Без пред'явлення даного талона, при його неправильному заповненні, при відсутності розрахункового документу, що засвідчує факт покупки, порушенні заводських пломб (якщо вони є на виробі), а також у випадках, зазначених у гарантійних зобов'язаннях, претензії не приймаються, а гарантійний і безкоштовний ремонт не проводиться!

Гарантійний талон дійсний тільки в оригіналі зі штампом торгуючої організації, підписом продавця, датою продажу і підписом покупця.

Встановлення складних побутових приладів повинно здійснюватися уповноваженими постачальником сервісними центрами, фахівцями. В разі виникнення поломки з причини некоректного встановлення виробу покупець повинен сплатити вартість виїзду (виклику) фахівця, а в разі необхідності і вартість діагностування несправності.

Saturn®

WARRANTY COUPON

ZÁRUČNÍ LIST

ГАРАНТИЙНЫЙ ТАЛОН

Г А Р А Н Т І Й Н І Й Т А Л О Н

SATURN HOME APPLIANCES S.R.O.
TISKARSKA 563/6, 108 00, PRAGUE, CZECH
REPUBLIC

Model/Артикул

Serial number/Sériové číslo/Серийный номер/Серійний номер

Date of sell/Termín prodeje/Дата продажи/Дата продажу

Shop stamp/Razítko obchodu/Штамп магазина/Штамп магазину

Seller's signature/Podpis prodavače/Подпись продавца/Підпис продавця

Buyer's Signature confirming the acquaintance and consent with terms of free of charge maintenance service of the product, and absence of the complaints on appearance and color of the product. Podpis zákazníka, potvrzující seznámení a souhlas s podmínkami bezplatného záručního servisu výrobku, a také neexistence nároku na vnějšíek a barvu výrobku.

Подпись покупателя, подтверждающая ознакомление и согласие с условиями бесплатного сервисно-технического обслуживания изделия, а также отсутствие претензий к внешнему виду и цвету изделия.

Підпис покупця, що підтверджує ознайомлення і згоду з умовами Безкоштовного сервісно-технічного обслуговування виробу, а також Відсутність претензій до зовнішнього вигляду та кольору виробу.

ВІДМІТКИ ПРО ВСТАНОВЛЕННЯ ВИРОБУ**

Дата встановлення	Назва організації, СЦ	№ наряду	ПІБ та підпис майстра	
			ПІБ та підпис споживача**	

* Побутові прилади, для введення в експлуатацію котрих необхідні установочні, монтажні роботи, повинні вводитись в експлуатацію уповноваженими спеціалістами сервісних центрів постачальника. В разі виникнення несправності виробу з причини некоректної установки, виріб може бути знятий з гарантійного обслуговування, а покупець повинен сплатити вартість візду (виклику) фахівця, а в разі необхідності і вартість діагностування несправності.

ВІДМІТКИ ПРО ПРОВЕДЕННЯ СЕРВІСНОГО ОБСЛУГОВУВАННЯ

Дата прийому в ремонт	Заявлений споживачем неДолік	№ наряду	Назва організації, СЦ	Перелік виконаних робіт	Перелік встановлених запчастин	Дата завершення ремонту	ПІБ та підпис майстра	
							ПІБ та підпис споживача**	

** Підпис споживача свідчить про прийняття виробу в робочому стані.

ОТМЕТКИ ОБ УСТАНОВКЕ ИЗДЕЛИЯ *

Дата установки	Название организации, СЦ	№ наряда	ФИО и подпись мастера	
			ФИО и подпись потребителя **	

* Бытовые приборы, для ввода в эксплуатацию которых необходимы установочные, монтажные работы, должны вводиться в эксплуатацию уполномоченными специалистами сервисных центров поставщика. В случае возникновения неисправности по причине некорректной установки, изделие может быть снято с гарантийного обслуживания, а покупатель должен оплатить стоимость выезда (вызова) специалиста, а в случае необходимости и стоимости диагностики неисправности.

ОТМЕТКИ О ПРОВЕДЕНИИ СЕРВИСНОГО ОБСЛУЖИВАНИЯ

Дата приема в ремонт	Заявленный потребителем недостаток	№ наряда	Название организации, СЦ	Перечень выполненных работ	Перечень установленных запчастей	Дата завершения ремонта	ФИО и подпись мастера	
							ФИО и подпись потребителя**	

** Подпись потребителя свидетельствует о приеме изделия в рабочее состояние.

NOTES ABOUT THE INSTALLATION OF THE DEVICE*

Installation date	Name of organization, Service Center	Order №	Repairer 's surname, name, patronymic and signature
			Client's surname, name, patronymic and signature **

* Household appliances for commissioning of which installation and mounting works are required should be commissioned by the supplier's authorized service center specialists. In case of a malfunction of the product because of incorrect installation, the product may become invalid for warranty service, and the buyer must pay the cost of the visit (call) of the specialist, as well as the cost of a fault diagnostics if necessary.

NOTES ABOUT CARRYING OUT SERVICE MAINTENANCE

Date of receipt for repair	Client's declared problem	Order №	Name of organization, Service Center	List of performed work	List of installed spare parts	The repair end date	Repairer 's surname, name, patronymic and signature
							Client's surname, name, patronymic and signature **

** Client's signature certifies the appliance's receipt at a working condition.

Saturn®

Model/Артикул/Артикул.....

Date of sale/Дата продажу/Дата
продажу/.....

Serial number/Серійний номер/

Серійний номер

Name of the Trade Company and Stamp/

Назва торгової організації і
штамп/Найменування торгової
організації і штамп

М.п./М.п/Stamp

Customer's address, phone#, name,
surname/Адреса, телефон, ПІБ
споживача/Адрес, телефон, ФІО
потребителя.....

Date of Receiving/Дата прийому/Дата приема

Date of Return/Дата видачі

Defect/Дефект/Дефект.....

Stamp of the Service Center, signature/

Печатка сервісного центру, підпис
Печатка сервісного центру, підпис

М.п./М.п/Stamp

COUPON 1

Saturn®

Model/Артикул/Артикул.....

Date of sale/Дата продажу/Дата
продажу/.....

Serial number/Серійний номер/

Серійний номер

Name of the Trade Company and Stamp/

Назва торгової організації і
штамп/Найменування торгової
організації і штамп

М.п./М.п/Stamp

Customer's address, phone#, name,
surname/Адреса, телефон, ПІБ
споживача/Адрес, телефон, ФІО
потребителя.....

Date of Receiving/Дата прийому/Дата приема

Date of Return/Дата видачі

Defect/Дефект/Дефект.....

Stamp of the Service Center, signature/

Печатка сервісного центру, підпис
Печатка сервісного центру, підпис

М.п./М.п/Stamp

COUPON 2

Saturn®

Model/Артикул/Артикул.....

Date of sale/Дата продажу/Дата
продажу/.....

Serial number/Серійний номер/

Серійний номер

Name of the Trade Company and Stamp/

Назва торгової організації і
штамп/Найменування торгової
організації і штамп

М.п./М.п/Stamp

Customer's address, phone#, name,
surname/Адреса, телефон, ПІБ
споживача/Адрес, телефон, ФІО
потребителя.....

Date of Receiving/Дата прийому/Дата приема

Date of Return/Дата видачі

Defect/Дефект/Дефект.....

Stamp of the Service Center, signature/

Печатка сервісного центру, підпис
Печатка сервісного центру, підпис

М.п./М.п/Stamp

COUPON 3

Клієнт дає згоду на обробку своїх персональних даних, відповідно до закону України
Про захист персональних даних від 01 червня 2010 року №2297 VI.