

HEINNER

DISHWASHER HEINNER HDW-BI4506A++



- Dishwasher
- Number of place settings: 10
- Number of programs: 6
- Energy class: A++

Thank you for purchasing this product!

I. INTRODUCTION

Before using the appliance, please read carefully this instruction manual and keep it for future reference.

This instruction manual is designed to provide you with all required instructions related to the installation, use and maintenance of the appliance.

In order to operate the unit correctly and safety, please read this instruction manual carefully before installation and usage.

II. CONTENT OF YOUR PACKAGE



- **Dishwasher**
- **User manual**
- **Warranty card**

III. SAFETY INSTRUCTIONS

General Safety Warnings

Read these instructions carefully before using your appliance and keep this manual for future reference. Please check the packaging of your machine before installation and the outer surface of the machine once the packaging has been removed. Do not operate the machine if it appears damaged or if the packaging has been opened.

Packaging materials protect your machine from any damage that might occur during transportation. The packaging materials are environmentally friendly as they are recyclable. Use of recycled material reduces raw material consumption and decreases waste production.

This appliance can be used by children aged from 8 years and above, and by persons with reduced physical, sensory or mental capabilities or lack of experience and knowledge if they have been given supervision or instruction concerning the use of the appliance in a safe way and understand hazards involved. Children should not be allowed to play with the appliance.

Remove packaging and keep it out of reach of children.

Keep children away from detergents and rinse aids.

There may be some residue left in the machine after washing. Keep children away from the machine when it is open.

Installation Warnings

- Choose a suitable and safe place to install your machine.
- Only original spare parts should be used with the machine.
- Unplug the machine before installation.
- Your machine must only be installed by a service agent or a similar qualified person.
- Check that the indoor electrical fuse system is connected in line with safety regulations.
- All electrical connections must match the values on the plate.
- Ensure the machine does not stand on the electrical supply cable.
- Never use an extension cord or a multiple socket connection.
- The plug should be accessible after the machine is installed
- After installation, run your machine unloaded for the first time.
- The machine must not be plugged in during positioning.
- Always use the coated plug supplied with your machine.
- If the electrical cable is damaged, it should only be replaced by a qualified electrician.

During Usage

This machine is for domestic use only; do not use it for other purposes. Commercial use will void the guarantee.

Do not stand, sit or place loads on the open door of the dishwasher.

Only use detergents and rinse aids produced specifically for dishwashers. Our company is not responsible for any damage that may occur due to misuse.

Do not drink water from the machine.

Due to the danger of explosion, do not place any chemical dissolving agents into the machine's washing section.

Check the heat-resistance of plastic items before washing them in the machine.

Only put items in the machine which are suitable for dishwashing, and take care not to overfill the baskets.

Do not open the door while the machine is in operation, hot water may spill out. Safety devices ensure the machine stops if the door is opened.

The machine door should not be left open. It may cause accidents.

Place knives and other sharp objects in the cutlery basket in a blade-down position.

Only for models with the automatic door-opening system (This model don't have automatic door-opening sistem) - when the EnergySave option is active, the door will open at the end of a program. To prevent damage to your dishwasher, do not attempt to close the door for one minute after it has opened. For effective drying, keep the door open for 30 minutes after a programme has ended. Do not stand in front of the door after the auto-open signal sounds.

In the case of a malfunction, repair should only be performed by an authorised service company, otherwise the warranty will be void.

Before repair work, the machine should be disconnected from the mains. Do not pull the cable to unplug the machine. Switch off the water tap.

Operation at a low voltage will cause a decline in performance levels.

For safety, disconnect the plug once a program has finished.

To avoid an electric shock, do not unplug the machine with wet hands.

Pull the plug to disconnect the machine from the mains, never pull on the cord.

RECYCLING

- Some machine components and packaging consist of recyclable materials.
- Plastics are marked with the international abbreviations: (>PE<, >PP<, etc.)
- The cardboard parts consist of recycled paper. They can be put into waste paper containers for recycling.
- Material unsuitable for domestic waste must be disposed of at recycling centres.
- Contact a relevant recycling centre to obtain information about disposal of different materials.

PACKAGING AND THE ENVIRONMENT

Packaging materials protect your machine from damage that may occur during transportation. The packaging materials are environmentally friendly as they are recyclable. The use of recycled material reduces raw material consumption and therefore decreases waste production.

IV. PRODUCT DESCRIPTION

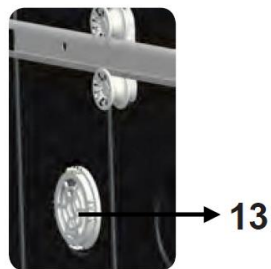
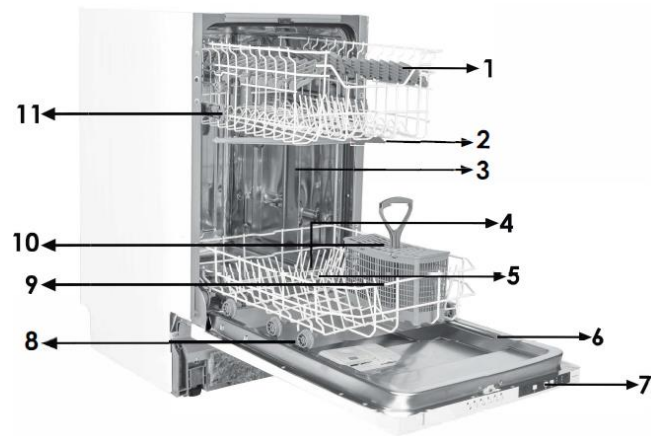

1. Upper basket with racks
2. Upper spray arm
3. Lower basket
4. Lower spray arm
5. Filters
6. Rating plate
7. Control panel
8. Detergent and rinse-aid dispenser
9. Cutlery basket
10. Salt dispenser
11. Upper basket track latch
13. Mini Active Drying Unit: This system provides better drying performance for your dishes.

Technical specifications

Capacity	10 place settings
Dimensions (mm)	820(mm)-870(mm)
Height	450(mm)
Width	598(mm)
Depth	
Net weight	32kg
Operating voltage / frequency	220-240V 50 Hz
Total current (A)	10(A)
Total power (W)	1900(W)
Water supply pressure	Maximum: 1 (Mpa) Minimum: 0.03 (Mpa)

V. INSTALLATION

Machine positioning

When positioning the machine, place it in an area where dishes can be easily loaded and unloaded. Do not put the machine in an area where the ambient temperature falls below 0°C. Read all warnings located on the packaging before removing the packaging and positioning the machine.

Place the machine close to a water tap and drain. Take into consideration that the connections will not be altered once the machine is in position.

Do not hold the machine by its door or panel.

Leave an adequate distance around the machine to allow ease of movement when cleaning.

Ensure the water inlet and outlet hoses are not squeezed or trapped and that the machine does not stand on the electrical cable while positioning. Adjust the feet so the machine is level and balanced. The machine should be placed on flat ground otherwise it will be unstable and the door of the machine will not close properly.

Water connection

We recommend fitting a filter to your water inlet supply in order to prevent damage to your machine due to contamination (sand, rust, etc.) from indoor plumbing. This will also help prevent yellowing and deposit formation after washing.

Water inlet hose

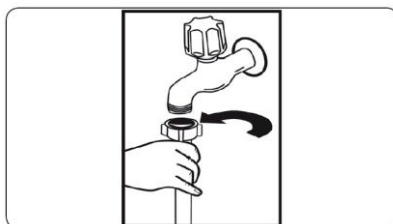

WARNING: Use the new water inlet hose supplied with your machine, do not use an old machine's hose.

WARNING: Run water through the new hose before connecting.

WARNING: Connect the hose directly to the water inlet tap. The pressure supplied by the tap should be a minimum of 0.03 MPa and a maximum of 1 MPa. If the pressure exceeds 1 MPa, a pressure relief valve must be fitted between the connection.

WARNING: After the connections are made, turn the tap on fully and check for water leaks. Always turn off the water inlet tap after a wash program has finished.

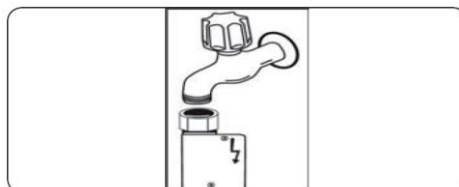

An Aquastop water spout is available with some models. Do not damage it or allow it to become kinked or twisted.

Drain hose

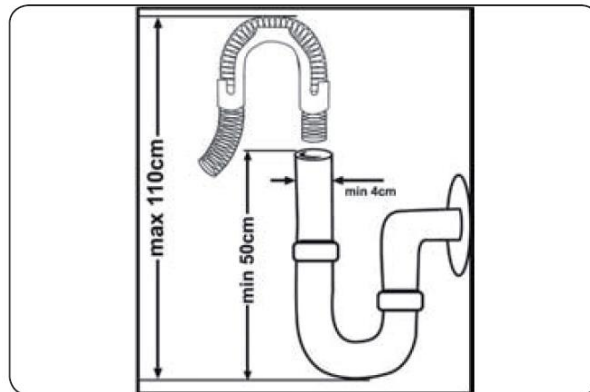

Connect the water drain hose directly to water drain hole or to the sink outlet spigot. This connection should be minimum 50 cm and maximum 110 cm from floor plane.

IMPORTANT: Items will not wash properly if a drain hose longer than 4 m is used.

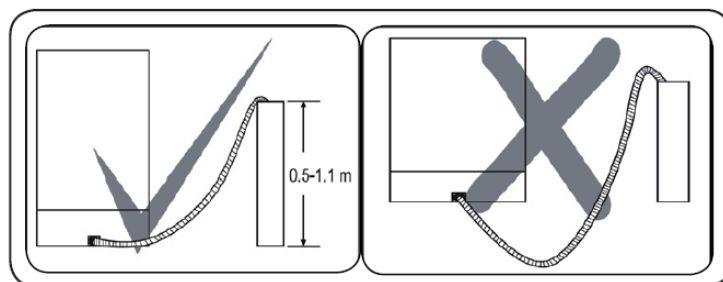

Electrical connection

WARNING: Your machine is set to operate at 220-240 V. If the mains voltage supply to your machine is 110 V, connect a transformer of 110/220 V and 3000 W between the electrical connection.

The earthed plug of the machine must be connected to an earthed outlet supplied by suitable voltage and current.

In the absence of earthing installation, an authorised electrician should carry out an earthing installation. In the case of use without earthing installed, we will not be responsible for any loss of use that may occur.

The indoor fuse current value should be 10-16 A.

VI. BEFORE USING THE APPLIANCE

Preparing your Dishwasher for first use

- Check whether the electricity and supply water specifications match the values indicated in the installation instructions for the machine.
- Remove all packaging materials inside the machine.
- Set the water softener level.
- Fill the rinse aid compartment.

Fill the salt

To fill with softener salt, open the salt compartment cap by turning it counter clockwise. (1) (2) At first use, fill the compartment with 1 kg salt and water (3) until it is almost overflowing. Using a funnel (4) (the funnel is not provided with the product) will make filling easier. Replace the cap and close it. After every 20th-30th wash, add salt into your machine until it fills up (approx. 1 kg).

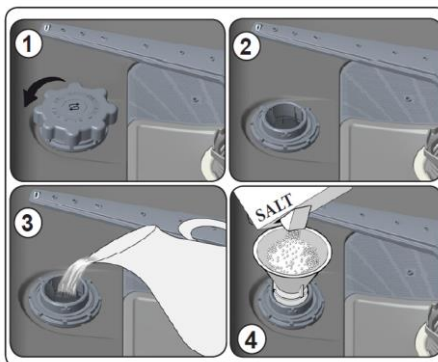

Fill the salt compartment with water the first time you fill the salt compartment only.

Use softener salt specifically produced for use in dishwashers. When you start your dishwasher, the salt compartment is filled with water, therefore put the softener salt in prior to starting your machine. If the softener salt has overflowed and you do not start the machine immediately, run a short washing program to protect your machine against corrosion.

Test Strip (it's not provided with product)

Run water through tap (1min.)	Keep the strip in water (1sec)	Shake the strip.	Wait (1min.)	Set the hardness level of your machine.
				1 2 3 4 5 6

NOTE: Level is set 3 as default. If the water is well water or has a hardness level above 90 dF, we recommend that you use filter and refinement devices.

Water Hardness Table

Level	German dH	French dF	British dE	Indicator
1	0-5	0-9	0-6	L1 is shown on the display.
2	6-11	10-20	7-14	L2 is shown on the display.
3	12-17	21-30	15-21	L3 is shown on the display.
4	18-22	31-40	22-28	L4 is shown on the display.
5	23-34	41-60	29-42	L5 is shown on the display.
6	35-50	61-90	43-63	L6 is shown on the display.

Water Softener System

The dishwasher is equipped with a water softener which reduces the hardness in the mains water supply. To find out the hardness level of your tap water, contact your water company or use a test strip (The test strip is not provided with the product).

Setting

- Turn the knob to the “off” position.
- Push the “Start/Pause” button and hold it down.
- Turn the knob clockwise one step.
- Hold down the “Start/Pause” button until the LEDs flash.
- The machine will display the last setting.
- Set the level by pushing the “Start/Pause” button.
- Turn the knob to the “off” position to save the setting.

Detergent usage

Only use detergents specifically designed for domestic dishwashers.

Add the recommended amount of detergent for the selected programme to ensure the best performance.

Keep your detergents in cool, dry places out of reach of children.

See the detergent manufacturer’s instructions for a further information.

Filling the detergent

Push the latch to open the dispenser and pour in the detergent.

Close the lid and press it until it locks in place. The dispenser should be refilled just before the start of each programme. If the dishes are heavily soiled, place additional detergent in the pre-wash detergent chamber.

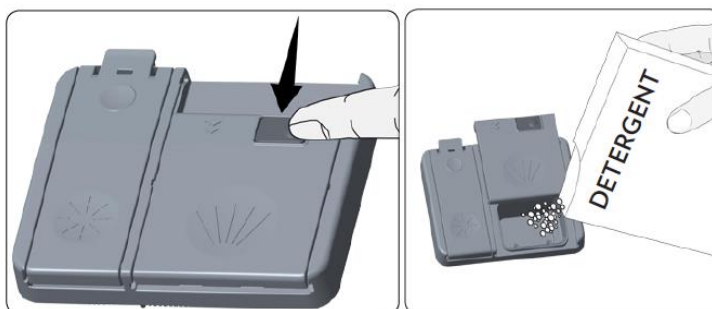

Using combined detergents

These products should be used according to the manufacturer's instructions. Never put combined detergents into the interior section or the cutlery basket. Combined detergents contain not only the detergent but also rinse-aid, salt replacement substances and additional components depending on the combination. We recommend you do not use combined detergents in short programmes. Please use powder detergents in such programmes. If you encounter problems when using combined detergents, please contact the detergent manufacturer. When you stop using combined detergents, make sure that water hardness and rinse aid settings are set to correct level.

Rinse-aid usage

Rinse-aid makes dishes sparkle and helps them to dry without spotting. Rinse-aid is required for stain-free utensils and clear glasses. Use only rinse-aid for domestic dishwashers.

Filling the rinse-aid and setting

To fill the rinse aid compartment, open the rinse-aid compartment cap. Fill the compartment with rinse aid to the MAX level and then close the cap. Be careful not to overfill the rinse aid compartment and wipe up any spills.

In order to change the rinse aid level, follow the below steps before turning on the machine:

- Push the programme button and hold it down.
- Turn on the machine.
- Hold down the programme button until "rA" disappears from the display. Rinse aid set follows water hardness set.
- The machine will display the current setting.
- Change level by pushing the programme button.
- Switch off the machine to save the setting.

The factory setting is "4".

If the dishes are not drying properly or are spotted, increase the level. If blue stains form on your dishes, decrease the level.

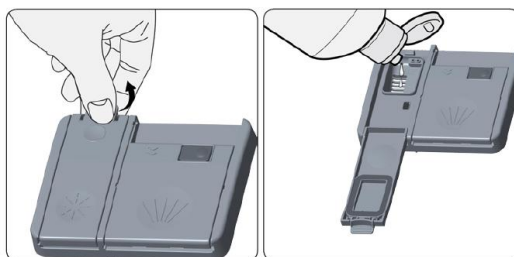

Level	Brightener Dose	Indicator
1	Rinse-aid not dispensed	r1 is shown on the display.
2	1 dose is dispensed	r2 is shown on the display.
3	2 doses are dispensed	r3 is shown on the display.
4	3 doses are dispensed	r4 is shown on the display.
5	4 doses are dispensed	r5 is shown on the display.

VII. LOADING YOUR DISHWASHER

For best results, follow these loading guidelines.

We recommend that you place large items (pots, pans, lids, plates and bowls) which are heavily soiled in the lower basket.

The upper basket is designed for delicate and lighter dishware such as glasses, coffee and tea cups and saucers. Position the dishes so that they will not get moved by the spray of water.

Cutlery should be placed in the cutlery basket. Items should be loaded individually into the appropriate slots with their handles downwards. Long utensils should be placed horizontally on the baskets.

WARNING: Take care not to obstruct the rotation of spray arms.

Recommendations

Remove any coarse residue on dishes before placing the dishes in the machine. Start the machine with full load.

Do not overload the drawers or place dishes in the wrong basket.

WARNING: Always place sharp utensils with the sharp point down and open utensils with their openings down.

Dish rack

The upper basket racks can either be open, a, or closed, b. Place cups and large utensils (horizontally) on the racks to be washed.

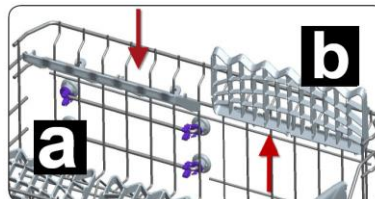

Height adjustment

The upper basket includes a mechanism which enables the height of the basket to be adjusted up (1) or down (2) without having to remove the basket. Hold the basket on both sides and pull it up or push it down, ensuring both sides of the upper basket are in the same position.

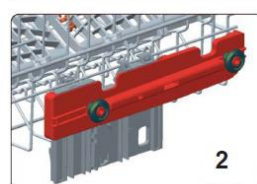
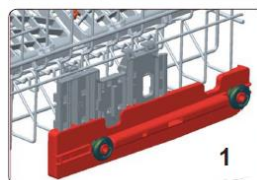
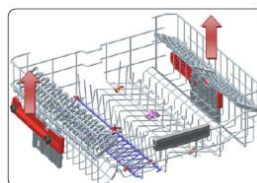

Alternative Basket Loads Lower Basket

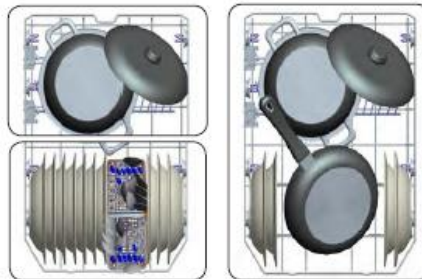

Top Basket

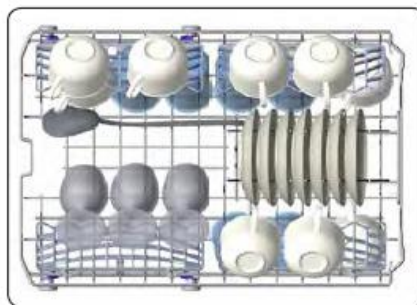

Incorrect Loads

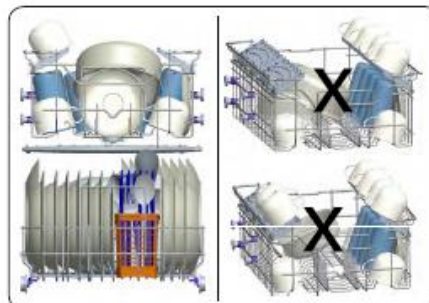

Important Note for Test Laboratories

For detailed information required for tests according to EN normatives, please send the model name and serial number to the following address: dishwasher@standardtest.info.

VIII. PROGRAMME TABLE

Programme	Duration (min)	Description
Extra Hygiene	124	High-temperature, disinfecting programme for heavily soiled dishes.
Intensive	115	For heavily soiled dishes.
Super 50'	50	For normally soiled, daily-used dishes with a faster programme.
Eco (Reference)	198	Standard programme for normally soiled, daily-used dishes.
Quick 30'	30	For lightly soiled dishes and a quick wash.
Prewash	15	To rinse dishes that you plan to wash later.

NOTE: THE PROGRAMME DURATION MAY CHANGE ACCORDING TO THE AMOUNT OF DISHES, THE WATER TEMPERATURE, THE AMBIENT TEMPERATURE AND SELECTED ADDITIONAL FUNCTIONS.

- Only use powder detergent for short programmes.
- Short programmes do not include drying.
- To assist drying, we recommend slightly opening the door after a cycle is complete.

IX. CONTROL PANEL

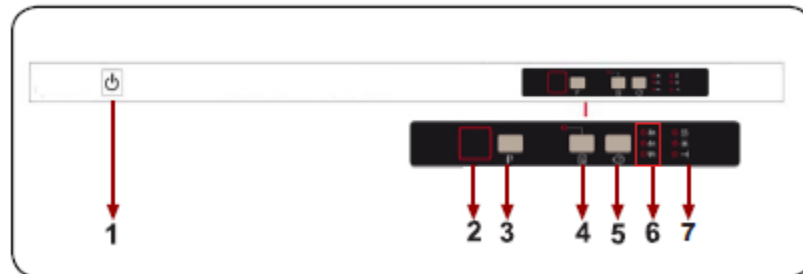

Press the Power On/Off button (1), the End Of Programme Indicator (7) will illuminate. Select the programme most suitable for your dishes using the Programme Selection button (3). The Programme Display (2) will show the number of the selected programme. Additional features can be selected.

Half load function

Press the Half Load button (4) to reduce the duration of your selected programme, and therefore decrease your energy and water consumption.

NOTE (only for models with extra features): If an extra feature (4) is used on the most recent wash programme, the feature will remain active on the next programme. To cancel this feature on the newly selected programme, press the relevant feature button until the light on the button switches off.

NOTE: If you decide not to start the selected programme, please see the "Changing a Programme" and "Cancelling a Programme" sections.

NOTE: When there is not enough dishwasher salt, the Salt Lack Warning Indicator (7) will illuminate to indicate the salt chamber needs filling.

NOTE: When there is not enough rinse aid, the Rinse Aid Lack Warning Indicator (7) will illuminate indicating the salt chamber needs filling.

Delaying the Programme

Press the Delay button (5) to delay the start time of the selected programme by 3, 6 or 9 hours. Pressing the button once delays the start time by 3 hours, pressing twice by 6 hours, and pressing a third time by 9 hours. The programme can be selected first and the delay duration after, or vice versa. Press the Delay button to change or cancel the delayed start. The remaining delay time will show on the display and the corresponding Delay Indicator will be illuminated (3h, 6h, or 9h).

Changing a Programme

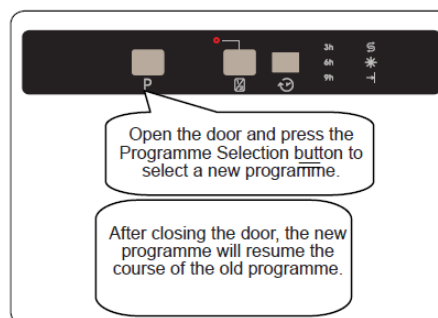

NOTE: Open the door slightly at first to avoid water spillage if you wish to stop the wash programme before it is complete.

Cancelling a Programme

Follow the steps below if you would like to cancel a programme while in operation.

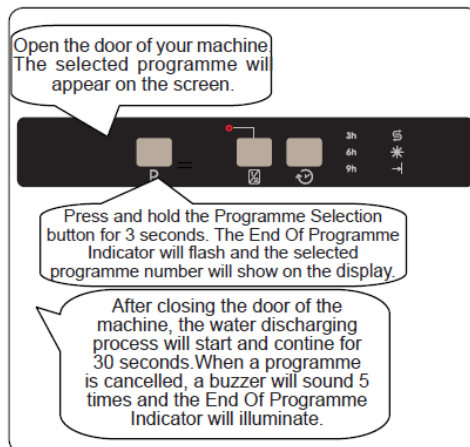

Switching the Machine Off

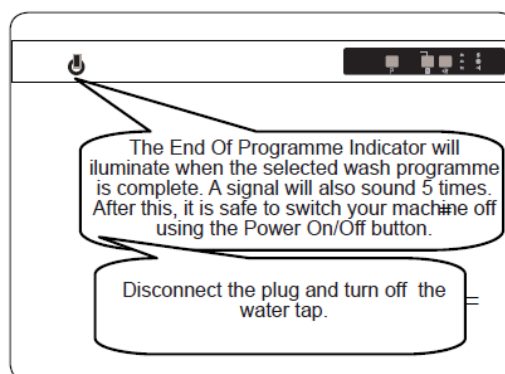

NOTE: Do not open the door before the programme is complete.

NOTE: If the door of the machine is opened or the power is cut off while a programme is in operation, the programme will continue when the door is closed or the power returns.

NOTE: If the power is cut off or the machine door is opened during the drying process, the programme will terminate. Your machine will now be ready for a new programme selection.

X. CLEANING AND MAINTENANCE

Cleaning your Dishwasher is important to maintain the machine's service life.

Oil and lime may build up in your Dishwasher over time. If this occurs:

- Fill the detergent compartment but do not load any dishes. Select a programme which runs at high temperature and run the Dishwasher empty. If this does not clean your Dishwasher sufficiently, use a cleaning agent designed for use with dishwashers.
- Wipe the door seals regularly with a damp cloth to remove any accumulated residue.

Cleaning machine and filters

Clean the filters and spray arms at least once a week. If any food waste remains on the coarse and fine filters, remove them and clean them thoroughly with water.

- a) Micro Filter
- b) Coarse Filter
- c) Metal Filter

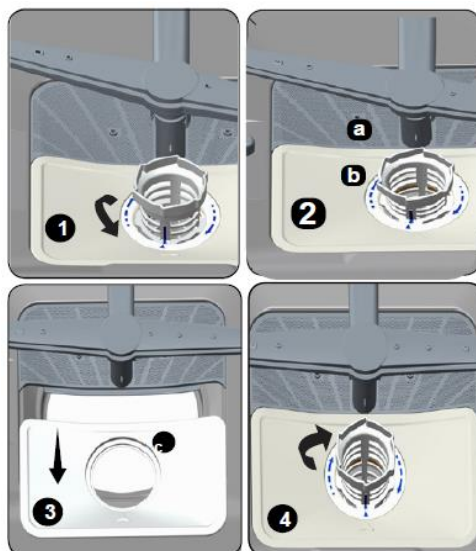

To remove and clean the filter combination, turn it counter clockwise and remove it by lifting it upwards (1). Pull the coarse filter out of the micro filter (2). Then pull and remove the metal filter (3). Rinse the filter with lots of water until it is free of residue. Reassemble the filters. Replace the filter insert, and rotate it clockwise (4).

- Never use your Dishwasher without a filter.
- Incorrect fitting of the filter will reduce the washing effectiveness.
- Clean filters are necessary for proper running of the machine.

Spray arms

Make sure that the spray holes are not clogged and that no food waste is stuck to the spray arms. If there is any clogging, remove the spray arms and clean them under water. To remove the upper spray arm undo the nut holding it in position by turning it clockwise and pulling it downwards. Make sure that the nut is properly tightened when refitting the upper spray arm.

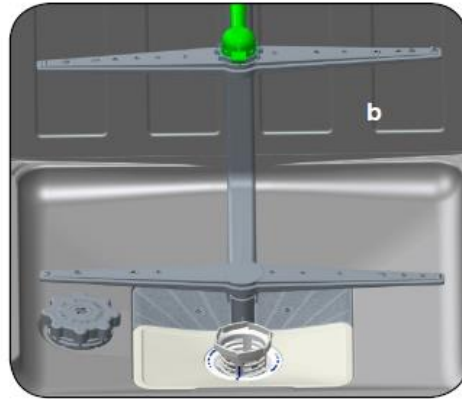











VIII. TROUBLESHOOTING

FAULT	POSSIBLE CAUSE	TROUBLESHOOTING
The programme does not start.	Your Dishwasher is not plugged in.	Plug your Dishwasher in.
	Your Dishwasher is not switched on.	Switch your Dishwasher on by pressing the On/Off button.
	Fuse blown.	Check your indoor fuses.
	Water inlet tap is closed.	Turn on the water inlet tap.
	Your Dishwasher door is open.	Close the Dishwasher door.
	Water inlet hose and machine filters are clogged.	Check the water inlet hose and machine filters and make sure they are not clogged.
Water remains inside the machine.	Water drain hose is clogged or twisted.	Check the drain hose, then either clean or untwist it.
	The filters are clogged.	Clean the filters.
	The programme is not finished yet.	Wait until the programme is finished.
Machine stops during washing.	Power failure.	Check mains power.
	Water inlet failure.	Check water tap.
Shaking and hitting noises are heard during a wash operation.	The spray arm is hitting the dishes in the lower basket.	Move or remove items blocking the spray arm.
Partial food wastes remain on the dishes.	Dishes placed incorrectly, sprayed water not reaching affected dishes.	Do not overload baskets.
	Dishes leaning each another.	Place dishes as instructed in the section on loading your dishwasher.
	Not enough detergent used.	Use the correct amount of detergent, as instructed in the programme table.
	Wrong wash programme selected.	Use the information in the programme table to select the most appropriate programme.
	Spray arms clogged with food waste.	Clean the holes in the spray arms with thin objects.
	Filters or water drain pump clogged or filter misplaced.	Check the drain hose and filters are correctly fitted.

FAULT	POSSIBLE CAUSE	TROUBLESHOOTING
Whitish stains remains on dishes.	Not enough detergent used.	Use the correct amount of detergent, as instructed in the programme table.
	Rinse aid dosage and/or water softener setting set too low.	Increase rinse aid and/or water softener level.
	High water hardness level.	Increase water softener level and add salt.
	Salt compartment cap not closed properly.	Check that the salt compartment cap is closed properly.
Dishes do not dry.	Drying option is not selected.	Select a programme with a drying option.
	Rinse aid dosage set too low.	Increase rinse aid dosage setting.
Rust stains form on the dishes.	Stainless-steel quality of the dishes is insufficient.	Use only dishwasher-proof sets.
	High level of salt in wash water.	Adjust the water hardness level using water hardness table.
	Salt compartment cap not closed properly.	Check that the salt compartment cap is closed properly.
	Too much salt spilled in the Dishwasher while filling it with salt.	Use funnel while filling salt to the compartment to avoid spillage.
	A poor mains grounding.	Consult a qualified electrician immediately.
Detergent remains in the detergent compartment.	Detergent was added when the detergent compartment was wet.	Make sure detergent compartment is dry before use.

AUTOMATIC FAULT WARNINGS AND WHAT TO DO

TROUBLE CODE			POSSIBLE FAULT	WHAT TO DO
Wash	End	Start/ Pause		
			Insufficient water	Make sure the water inlet tap is open and water is flowing.
				Separate the inlet hose from the tap and clean the filter of the hose.
				Contact for service if the error continues.
			Continuous water input	Close the tap and contact for service.
			Inability to discharge water	Water discharge hose and filters may be clogged.
				Cancel the program.
				If the error continues, contact for service.
				Contact for service.
			Faulty heater and heater sensor	Contact for service.
			Overflow	Unplug the machine and close the tap.
				Contact for service.
			Faulty electronic card	Contact for service.

IX. PRACTICAL INFORMATION

1. When the machine isn't in operation:
 - Disconnect the plug and close the tap.
 - Leave the door slightly open to prevent odour formation.
2. Select the dry option to remove water droplets.
3. Place dishes in the machine properly to achieve the best energy consumption, washing and drying performance. Please see the programme and consumption table for more information.
4. Rinse dirty dishes before placing them in the dishwasher.
5. Only use the Prewash programme when necessary.
6. Do not place the machine near a refrigerator because it will reach high temperatures.
7. If the machine is located in an area that is at risk of freezing, close the tap, disconnect the inlet hose from the tap and drain the water inside the hose and the machine completely.



Environment friendly disposal

You can help protect the environment!

Please remember to respect the local regulations: hand in the non-working electrical equipment's to an appropriate waste disposal center.



HEINNER is a registered trademark of **Network One Distribution SRL**. Other brands and product names are trademarks or registered trademarks of their respective holders.

No part of the specifications may be reproduced in any form or by any means or used to make any derivative such as translation, transformation, or adaptation without permission from NETWORK ONE DISTRIBUTION.

Copyright © 2013 Network One Distribution. All rights reserved.

www.heinner.com, <http://www.nod.ro>

<http://www.heinner.com>, <http://www.nod.ro>



This product is in conformity with norms and standards of European Community

Importer: **Network One Distribution**

Marcel Iancu Street, 3-5, Bucharest, Romania

Tel: +40 21 211 18 56, www.heinner.com , www.nod.ro

HEINNER

MASINA DE SPALAT VASE HEINNER HDW-BI4506A++



- Masina de spalat vase
- Numar de seturi: 10
- Numar de programe: 6
- Clasa energetica: A++

Vă mulțumim pentru alegerea acestui produs!

I. INTRODUCERE

Înainte de a utiliza acest aparat, citiți cu atenție manualul de instrucțiuni și păstrați-l pentru consultări ulterioare.

Acest manual este conceput pentru a vă oferi toate instrucțiunile necesare referitoare la instalarea, utilizarea și întreținerea aparatului.

Pentru utilizarea corectă și în siguranță a aparatului, vă rugăm să citiți cu atenție acest manual de instrucțiuni, înainte de instalare și utilizare.

II. CONȚINUTUL PACHETULUI DUMNEAVOASTRĂ



- Mașina de spălat vase
- Manual de utilizare
- Certificat de garanție

III. MĂSURI DE SIGURANȚĂ

Când mașina vă este livrată

- Verificați dacă mașina sau ambalajul a fost avariata. Nu porniți niciodată o mașină avariata.
- Îndepărtați ambalajul după cum este indicat și eliminați-le conform reglementărilor.

Recomandări cu privire la instalarea mașinii de spălat vase

- Alegeți un loc stabil, sigur, potrivit pentru a amplasa mașina.
- Efectuați montajul și conexiunile mașinii de spălat vase urmând instrucțiunile.
- Această mașină de spălat trebuie montată și reparată numai de service-uri autorizate sau persoane cu calificare similară.
- Folosiți numai piese de schimb originale.
- Înainte de montaj, asigurați-vă că mașina este deconectată.
- Verificați dacă sistemul de siguranță intern este conectat conform reglementărilor.
- Toate conexiunile electrice trebuie să fie compatibile cu valorile indicate pe eticheta mașinii.
- Asigurați-vă că nu așezați mașina pe cablul de alimentare.
- Nu utilizați niciodată un cablu prelungitor sau prize multiple pentru a crea o conexiune. Priza trebuie să fie accesibilă după ce mașina a fost montată.
- După montarea mașinii într-un loc potrivit, lăsați-o să funcționeze goală prima dată.

Folosirea zilnică

- Această mașină este destinată exclusiv uzului casnic, nu o folosiți în alte scopuri. Folosirea comercială va anula garanția.
- Nu stați sau plasați o sarcină pe ușa deschisă a mașinii de spălat vase, aceasta se poate răsturna.
- Nu introduceți niciodată detergent sau agenți de clătire în mașina dumneavoastră de spălat vase ci doar acei detergenți și agenți de clătire care sunt produși specific pentru mașini de spălat. Compania noastră nu este responsabilă pentru deteriorarea mașinii datorită folosirii altor asemenea soluții.
- Apa din secțiunea de spălare a mașinii de spălat vase nu este potabilă.
- Datorită pericolului de explozie, nu introduceți în secțiunea de spălat a mașinii oricare agenți chimici de dizolvare cum ar fi solvenții.
- Verificați dacă obiectele din plastic sunt termorezistente înainte de a le spăla la mașina de spălat vase.
- Acest aparat poate fi utilizat de către copii cu vârsta mai mare de 8 ani și persoane cu capacități fizice, senzoriale sau mentale reduse sau care nu au experiență și cunoștințe necesare, în afara cazului în care au fost supravegheați sau instruiți în legătură cu folosirea aparatului de către o persoană responsabilă pentru siguranța lor. Copii nu se vor juca cu aparatul. Curățarea și întreținerea nu vor fi efectuate de către copii fără supraveghere.
- Nu puneți în mașina de spălat vase acele obiecte care nu sunt potrivite pentru a fi spălate la mașină. De asemenea, nu încărcăți coșul peste capacitatea acestuia. Compania noastră nu este responsabilă de zgârieturile sau rugina produse pe partea interioară a mașinii de spălat vase datorită mișcării coșului.
- În special datorită faptului că apa fierbinte se poate scurge, nu deschideți ușa mașinii de spălat vase niciodată în timpul funcționării. În orice caz, mașina este dotată cu un dispozitiv de siguranță care oprește funcționarea mașinii dacă ușa se deschide.
- Nu lăsați ușa mașinii de spălat vase deschisă. În caz contrar se pot produce accidente.
- Puneți cuțitele și alte obiecte ascuțite în cosul pentru tacâmuri cu lama în jos.
- Dacă cablul de alimentare este avariata, acesta trebuie înlocuit de către un agent de service sau persoane similar calificate pentru a evita un pericol.

- Acest aparat nu trebuie folosit de persoane (inclusiv-copii) cu capacități fizice, senzoriale sau mentale reduse, sau care nu au experiență și cunoștințe necesare, în afara cazului în care au fost supravegheați sau instruiți în legătură cu folosirea aparatului de către o persoană responsabilă pentru siguranța lor.
- Doar pentru modelele cu „Automatic Open door system (Modelul Dvs nu are acest sistem): Dacă opțiunea EnergySave este selectată ca „Da”, ușa se va deschide la finalizarea programului. Nu forțați închiderea ușii pentru a evita avarierea mecanismului automat de închidere a acesteia în primul minut. Ușa trebuie să fie deschisă timp de 30 de minute pentru a efectua o uscare eficientă (doar pentru modelele dotate cu sistem automate de deschidere a ușii).

Avertisment: Nu stați în fața ușii după ce auziți semnalul sonor ce anunța deschiderea automată a ușii.

Pentru siguranța copiilor

- După ce ați îndepărat ambalajul mașinii de spălat, asigurați-vă că nu lăsați ambalajele la îndemâna copiilor.
- Nu permiteți copiilor să se joace cu mașina sau să o pornească.
- Mențineți copii departe de detergenți sau aditivii de clătire.
- Mențineți copii departe de mașină când aceasta este deschisă deoarece în mașina de vase mai pot fi resturi de substanțe de curățat.
- După ce nu mai folosiți mașina, asigurați-vă că aceasta nu reprezintă un pericol pentru copii. Au existat cazuri în care copiii s-au închis în mașina veche. Pentru evitarea unei asemenea situații, rupeți sistemul de închidere al mașinii vechi și scoateți cablurile electrice.

În cazul problemelor de funcționare

- Orice problemă de funcționare a mașinii de spălat vase trebuie efectuată numai de personal calificat. Orice reparație efectuată de persoane neautorizate altele decât personalul unui service autorizat va duce la anularea garanției.
- Înainte de a repara mașina de spălat vase, asigurați-vă că mașina este deconectată din priză. Decuplați siguranța sau deconectați-o de la priză. Când deconectați din priză nu trageți de cablu. Asigurați-vă că robinetul de apă este închis.

Recomandări

- Pentru a face economie de energie și apă, îndepărtați resturile de mâncare de pe vase înainte de a le băga în mașina de spălat. Porniți mașina după ce ați încărcat-o.
- Folosiți programul de prespălare numai când este necesar.
- Amplasați obiectele precum bolurile, paharele și tigăile în mașina de spălat vase în așa fel încât toate sunt cu fața în jos.
- Vă recomandăm să nu puneți mașina de spălat prea multe vase sau vase diferite de cele indicate în acest manual de utilizare.

Obiecte care nu se spală la mașina de spălat vase

- Scrumiere, resturi de lumânări, vopsea, substanțe chimice, materiale din fier-aliaj.
- Furculițe, linguri și cuțite cu mâner din lemn, os sau fildeș; obiecte lipite, obiecte pătate cu substanțe chimice abrazive, acide sau bazice.
- Obiecte de plastic care nu sunt termorezistente, recipiente din cupru sau acoperite cu cositor.
- Obiecte din aluminiu și argint (se pot decolora, deteriora).
- Anumite tipuri de sticlă sensibilă, porțelanuri cu modele orientale imprimate deoarece se șterg după prima spălare; anumite obiecte din cristal deoarece în timp își vor pierde transparența, tacâmurile care nu sunt termorezistente, pahare de cristal, tocătoare, obiecte fabricate cu fibră sintetică.
- Obiecte absorbante precum bureții sau lavetele de bucătărie nu sunt potrivite pentru mașina de spălat.

Atentionare: În viitor cumpărați vase și tacâmuri ce pot fi spălate la mașină.

Reciclare

- Anumite componente și ambalajul mașinii au fost produse din materiale reciclabile.
- Componentele din plastic sunt marcate cu prescurtările internaționale: (>PE< , >PS< , >POM<, >PP<,))
- Componentele din carton au fost produse din hârtie reciclată și acestea trebuie eliminate la punctele de colectare a deșeurilor de hârtie în vederea reciclării.
- Aceste materiale nu trebuie aruncate împreună cu deșeurile menajere. Trebuie predate centrelor de reciclare.
- Contactați centrele de reciclare pentru a obține informații asupra metodelor și punctelor de colectare.

Declarație de conformitate UE

Acest produs este conform cerințelor tuturor directivelor UE aplicabile cuprinse în standardele armonizate corespunzătoare, ce furnizează aplicarea marcajul CE.

IV. DESCRIEREA PRODUSULUI

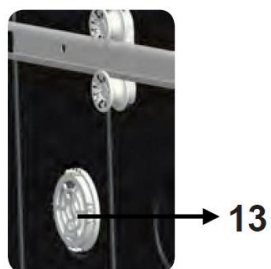
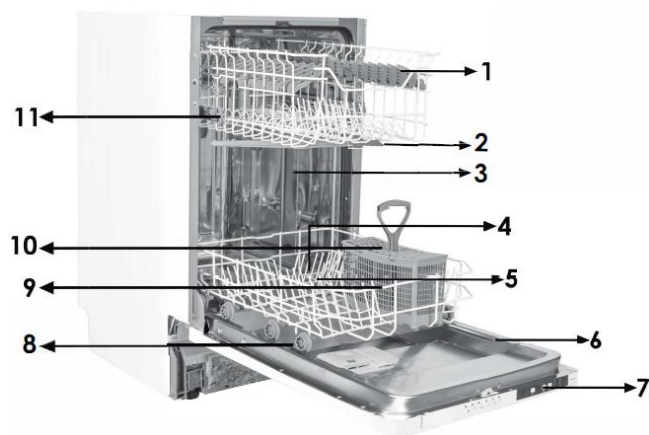

1. Cos superior cu gratar
2. Brat jet superior
3. Cos inferior
4. Brat jet inferior
5. Filtre
6. Eticheta
7. Panou control
8. Compartiment detergent si aditiv clatire
9. Cos tacamuri
10. Compartiment sare
11. Sina cos superior
13. Unitatea de uscare activa: Acest sistem permite o uscare mai eficientă.

Specificații tehnice

Capacitate	10 seturi
Înălțime	820 mm-870mm
Lățime	450 mm
Adâncime	598 mm
Greutate netă	32 kg
Alimentare	220-240 V, 50 Hz
Putere totală	1900 W
Putere încălzire	1800 W
Putere pompă	100 W
Putere pompă evacuare	30 W
Presiune alimentare cu apă	0,03 MPa (0,3 bar)-1 MPa (10 bar)
Tensiune	10 A

V. INSTALARE

Poziționarea mașinii

Când alegeți locul unde doriți să poziționați mașina, alegeți un loc accesibil unde puteți introduce ușor vasele în mașină.

Nu poziționați mașina în locuri unde este posibil ca temperatura camerei să scadă sub 0°C.

Înainte de poziționarea mașinii, îndepărtați ambalajul mașinii urmând avertizările de pe ambalaj.

Poziționați mașina aproape de robinetul de apă sau de evacuare. Mașina trebuie poziționată ținând cont de faptul că toate conexiunile acesteia nu trebuie să fie modificate după ce au fost făcute.

Nu apucați mașina de ușă sau panou dacă doriți să o mutați.

Asigurați-vă că lăsați un spațiu între mașina de spălat vase și perete pentru a putea să o mișcați înainte și înapoi în timpul curățării.

Asigurați-vă că furtunul care asigură alimentarea cu apă sau cel de evacuare nu este obstrucționat în timp ce poziționați mașina. De asemenea, asigurați-vă că mașina de spălat nu stă pe cablul electric.

Reglați mașina utilizând piciorușele de reglare pentru ca aceasta să fie stabilă și echilibrată. Așezarea corectă a mașinii de spălat vase asigură eliminarea problemelor când deschideți și închideți ușa.

Dacă ușa mașinii de spălat vase nu se închide bine, verificați dacă mașina este stabilă pe podea; în caz contrar, reglați piciorușele și asigurați astfel poziția corectă.

Conexiunea la apă

Asigurați-vă că instalația de apă este potrivită pentru montarea unei mașini de spălat vase. De asemenea, vă recomandăm să montați un filtru la intrarea în apartamentul dumneavoastră pentru evitarea oricărui pericol datorită contaminării (nisip, praf etc) ce poate fi transportată ocazional în instalația principală de apă, și pentru a evita reclamații cu privire la îngălbenire și formarea depunerilor după spălare.

Furtun de alimentare cu apă

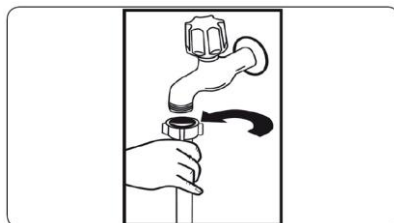

Nu folosiți furtunul uzat al unei mașini de spălat vase mai vechi. Folosiți furtunul nou furnizat cu mașina. Dacă veți monta un furtun nou sau lung – nefolosit la mașină, lăsați să curgă apa prin el înainte de a-l monta pe mașină. Conectați furtunul de alimentare cu apă direct la robinet. Presiunea apei furnizată de robinet trebuie să fie de minim 0,03 Mpa și de maxim 1 Mpa. Dacă presiunea apei este de peste 1 Mpa, trebuie montată o supapă de reglare a presiunii între furtun și robinet.

După ce ați făcut conexiunile, robinetul trebuie deschis la maxim și verificat pentru etanșeitate. Pentru siguranța mașinii, asigurați-vă că ați oprit robinetul de alimentare cu apă, după finalizarea fiecărui program de spălare.

NOTĂ: Acest model folosește dispozitivul de siguranță Aquastop. În cazul utilizării dispozitivului Aquastop, există o tensiune periculoasă. Nu tăiați dispozitivul Aquastop. Nu permiteți îndoirea sau răsucirea acestuia.

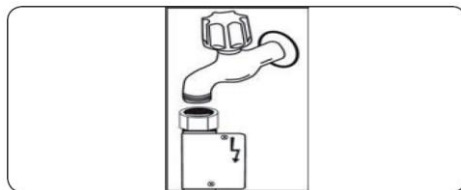

Furtun de evacuare al apei

Furtunul de evacuare al apei poate fi conectat fie direct la orificiul de evacuare al apei sau la sistemul de evacuare al chiuvetei. Folosind o țeavă specială îndoită (dacă aveți), apa poate fi evacuată direct în sistemul de evacuare al chiuvetei cuplând țeava îndoită la furtunul chiuvetei. Această conexiune trebuie făcută la o distanță de minim 50 cm și maxim 110 cm de la podea.

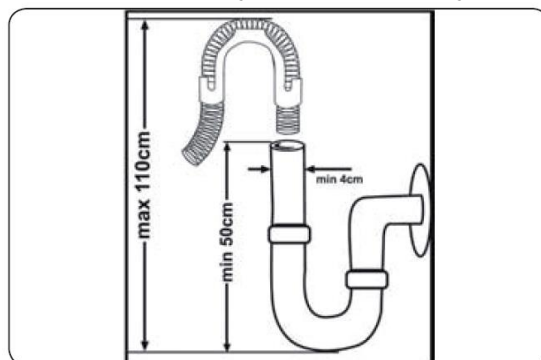

Avertizare: Dacă folosiți un furtun de evacuare mai lung de 4 m, este posibil ca vasele să rămână murdare. Compania noastră nu este responsabilă de asemenea situații.

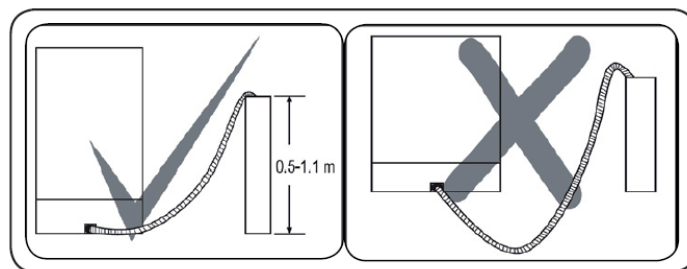

Conexiuni electrice

Ștecherul cu împământare a mașinii de spălat vase trebuie să fie conectat la o priză cu împământare care este alimentată cu voltaj și tensiune potrivită. Dacă nu există priză cu împământare, vă rugăm apelați la un electrician calificat pentru a executa instalația de împământare. În cazul folosirii mașinii la priza fără împământare, compania noastră nu va fi responsabilă de eventualele pierderi.

Valoarea tensiunii interioare trebuie să fie de 10-16 A.

Mașina este setată la 220-240 V. Dacă tensiunea dumneavoastră este de 110 V, conectați un transformator de 110/220V și 3000 W între. Mașina nu trebuie conectată la priză în timpul montării.

Întotdeauna folosiți ștecherul căptușit cu care este dotată mașina.

La tensiuni scăzute, eficiența de spălare a mașinii se va reduce.

Cablul de alimentare al mașinii trebuie înlocuit numai de un service autorizat sau de un electrician autorizat. Nerespectarea acestei indicații poate duce la producerea de accidente.

Din motive de siguranță, întotdeauna asigurați-vă că ați scos din priză mașina după ce programul de spălare s-a terminat.

Pentru a evita pericolul de electrocutare, nu deconectați mașina de spălat vase de la priză având mâinile umede.

Când scoateți din priză mașina întotdeauna trageți de ștecher. Niciodată nu trageți de cablu.

VI. ÎNAINTE DE PRIMA UTILIZARE

Înainte de a folosi mașina pentru prima dată

- Verificați dacă specificațiile instalațiilor de apă și electricitate se potrivesc cu valorile indicate în instrucțiunile de instalare a mașinii.
- Îndepărtați ambalajele din mașina.
- Setati the water softener.
- Adăugați 1 kg de sare în compartimentul de sare și umpleți cu apă la maxim.
- Puneți aditiv clătire în compartimentul special.

Pentru o funcționare la parametri optimi, mașina de spălat vase necesită apă decalcifiată. În caz contrar, reziduri albe vor rămâne pe vase și pe componentele interne ale mașinii. Acest lucru va afecta în mod negativ performanțele de spălare și uscare ale mașinii. Când apa trece prin sistemul de decalcifiere, ionii ce formează duritatea apei sunt înlăturați din apă, iar apa va atinge calitatea necesară pentru o spălare optimă. În funcție de nivelul de duritate al apei, acești ioni ce formează duritatea apei, se acumulează rapid în interiorul sistemului de dedurizare a apei. De aceea, sistemul de dedurizare trebuie reimprospătat pentru a putea funcționa la același nivel de performanță și la următoarele spălări. În acest scop se folosește sarea specială pentru mașinile de spălat vase.

Umplerea cu sare

Folosiți săruri de dedurizare produse special pentru folosirea în mașinile de spălat vase.

Pentru a pune săruri de dedurizare, mai întâi scoateți coșul de jos și deschideți capacul compartimentului de săruri rotindu-l în sens contrar acelor de ceas. 1. La prima utilizare, umpleți compartimentul cu 1 kg de săruri și apoi la nivelul maxim. Folosiți o pâlnie pentru o umplere mai ușoară (pâlnia nu este furnizată împreună cu produsul). Puneți la loc capacul și închideți-l.

După 20-30 de spălări adăugați săruri în mașina până când aceasta se umple (aprox. 1 kg).

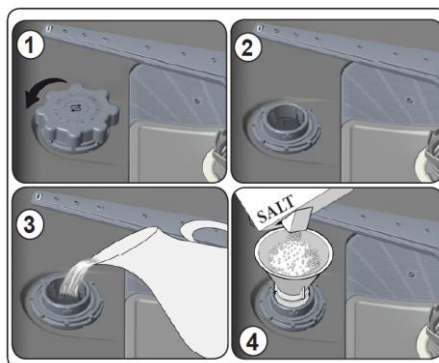

Umpleți compartimentul cu apă doar la prima folosire

Vă recomandăm să folosiți sare de dedurizare cu grăuntele mic. Nu puneți sare de masă în mașină. Altfel, funcția compartimentului de dedurizare poate scădea în timp. Când porniți mașina de spălat vase, compartimentul de săruri se umple cu apă. Astfel, puneți sărurile de dedurizare înainte pornirii mașinii.







Astfel, sarea este curățată imediat prin operațiunea de spălare. Dacă nu aveți de gând să spălați imediat vasele după aplicarea sării, rulați un program scurt de spălare cu mașina goală pentru a evita unele avarii (a evita coroziunea) ale mașinii din cauza revărsării sărurilor în timpul umplerii compartimentului pentru săruri.

Pentru a afla dacă sărurile de dedurizare din mașină sunt la un nivel suficient, verificați secțiunea transparentă a capacului compartimentului pentru săruri. Cantitatea este suficientă dacă secțiunea transparentă este verde. Mai trebuie adăugate săruri dacă secțiunea transparentă nu este verde.

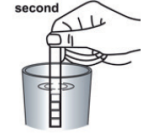
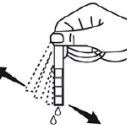
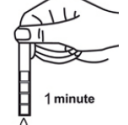
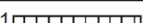
Testare apa

Eficiența mașinii de spălat depinde de duritatea apei de la robinet. Din acest motiv, mașina dvs. este echipată cu un sistem care reduce duritatea apei. Eficiența mașinii de spălat va spori atunci când sistemul e setat corect. Pentru a afla mai multe despre nivelul de duritate a apei din zona dvs., contactați compania distribuitoare a apei sau determinați nivelul de duritate a apei folosind o bandă de test (nu se livrează împreună cu produsul).

Hârtie indicatoare (Nu este furnizată împreună cu produsul)

Lăsați apa să curgă la robinet (1 min)	Țineți hârtia în apă (1 s)	Scuturați hârtia	Așteptați (1 min)	Setați nivelul de duritate a apei pe mașină.
				1  2  3  4  5  6 

NOTĂ: Nivelul 3 este setat implicit. Dacă apa este apă de puț sau are o duritate peste 90 dF recomandăm utilizarea unor dispozitive de filtrare și tratare.

Tabelul duritatii apei

Nivel	Duritate germană dH	Duritate franceză dF	Duritate britanică dE	Indicație
1	0-5	0-9	0-6	pe afișaj apare G1.
2	6-11	10-20	7-14	pe afișaj apare G2.
3	12-17	21-30	15-21	pe afișaj apare G3.
4	18-22	31-40	22-28	pe afișaj apare G4.
5	23-34	41-60	29-42	pe afișaj apare G5.
6	35-50	61-90	43-63	pe afișaj apare G6.

Dacă duritatea apei pe care o folosiți este de peste 90 dF (French hardness) sau dacă folosiți apă de fântână; vi se recomandă folosirea filtrelor și a dispozitivelor de curățare.

NOTA: Nivelul de dedurizare a apei este reglat din fabrică la nivelul 3.

Folosirea detergentului

Folositi detergenti speciali pentru masinile de spalat vase pentru uz casnic.

Puteti gasi detergenti sub forma de praf, gel si pastile pe piata create special pentru masini de spalat vase de uz casnic.

Trebuie sa puneti detergenti in compartiment inainte de a porni masina. Pastrati detergentii in locuri racoroase, uscate si nu le lasati la indemana copiilor.

Nu puneti mai mult detergent in compartimentul detergenti decat e necesar; in caz contrar pot fi sgarbate paharele, iar detergentul nu se va dizolva corespunzator.

Daca aveti nevoie de informatii suplimentare referitor la detergentul pe care il veti folosi, contactati direct producatorul detergentului.

Umplerea compartimentului cu detergent

Impingeti butonul pentru a deschide recipientul pentru detergent cum e indicat in imagine. Compartimentul detergent are linii indicatoare nivel in interior. Puteti masura cantitatea corecta de detergent folosind aceste linii.

Compartimentul detergent poate lua in total 40 cm³ de detergent.

Deschideti cutia de detergent si puneti in compartimentul mai mare 25 cm³ daca vasele sunt foarte murdare sau 15 cm³ daca nu sunt foarte murdare.

Daca vasele au stat murdare mai mult timp, daca au resturi de mancare uscate pe ele, si daca ati incarcat incarcat mult masina, puneti 5 cm³ de detergenti in compartimentul pre-spalare si porniti masina.

Poate fi nevoie sa adaugati mai mult detergent in masina, in functie de gradul de murdarire si de nivelul de duritatea a apei.

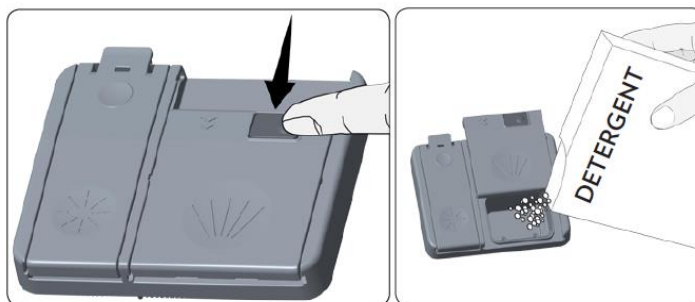

Detergenti combinati

Producatorii de detergenti produc si detergenti combinati numiti 2 in 1 – 3 in 1 - 5 in 1.

Detergentii 2 in 1 contin detergent + sare sau aditiv clatire. Cand folositi detergenti 2 in 1, verificati ce contine detergentul.

Alti detergenti contin detergent + aditiv clatire + sare + alte extra functii.

In general, detergentii combinati produc rezultate eficiente numai in anumite conditii de utilizare. Asemenea detergenti contin aditiv clatire si/sau sare in anumite cantitati.

Recomandari la folosirea acestui tip de produse:

- Intotdeauna asigurati-va ca ati verificat specificatiile produsului pe care il veti folosi sau daca este un produs combinat.
- Verificati daca detergentul folosit este adecvat pentru duritatea apei din zona in care locuiti.
- Cititi cu atentie instructiunile de pe ambalaje cand folositi asemenea produse.
- Daca detergentul este sub forma de pastile, niciodata nu le puneti in interiorul masinii sau in cosul de tacamuri al masinii de spalat vase. Intotdeauna puneti pastilele in compartimentul detergenti din sertarul detergenti.

- Veti obtine foarte bune rezultate pentru anumite tipuri de detergenti. Daca folositi acest tip de detergenti, trebuie sa contactati producatorul pentru a afla conditiile corecte de utilizare.
- Cand conditiile de folosire ale acestui tip de detergenti si setarile masinii sunt corecte, veti obtine economii in consumul de sare si/sau aditiv clatire.
- Contactati producatorul detergentului daca nu obtineti rezultate bune (daca vasele raman ude si calcaroase) dupa ce ati folosit detergent 2 in 1 sau 3 in 1. Garantia masinii de spalat vase nu acopera reclamatiiile provocate de utilizarea acestor tipuri de detergenti.

Recomandari folosire: Daca doriti sa obtineti rezultate mai bune cand folositi detergenti combinati, adaugati sare si aditiv clatire in masina si reglati setarea de dedurizare a apei si setarea aditivului clatire la minim.

Indicele de solubilitate al detergentilor produsi de diferite companii poate depinde de temperatura si perioada.

Avertizare: Daca apar probleme pe care nu le-ati mai intalnit cand folositi acest tip de detergenti, contactati producatorul detergentului direct.

Cand renuntati la folosirea detergentilor combinati

- Umpleti compartimentele sare si aditiv clatire.
- Reglati setarea de dedurizare a apei la maxim si porniti un program de spulare cu masina goala.
- Reglati nivelul de dedurizare a apei.
- Faceti setarile corecte pentru aditivul de clatire.

Umplerea cu aditiv de clătire și setarea

Pentru a umple compartimentul aditivului de clătire, deschideți capacul compartimentului. Umpleți compartimentul cu aditiv de clătire până la nivelul MAX și apoi închideți capacul. Aveți grijă să nu introduceți prea mult aditiv în compartiment și ștergeți eventualele scurgeri.

Pentru a schimba nivelul de aditiv de clătire, urmați pașii de mai jos înainte de a porni mașina:

- Apăsăți butonul programului și mențineți-l apăsat.
- Porniți mașina.
- Mențineți apăsat butonul programului până ce indicația „rA” dispăre de pe afișaj. Setarea pentru aditivul de clătire depinde de setarea pentru duritatea apei.
- Mașina va afișa setarea curentă.
- Modificați nivelul apăsând pe butonul programului.
- Pentru salvarea setării în memorie, opriți mașina.

Setarea din fabrică este „4”.

Dacă vasele nu se usucă în mod corespunzător sau prezintă pete, măriți nivelul. Dacă pe vase se formează pete albastre, micșorați nivelul.

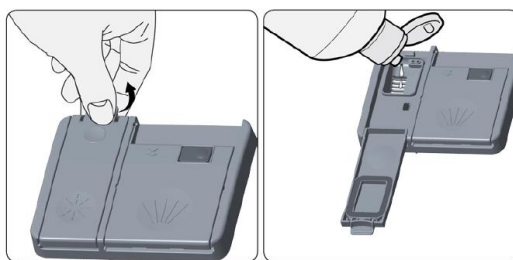

Nivel	Doză de soluție de strălucire	Indicator
1	Aditivul de clătire nu este dozat	pe afișaj apare „r1”.
2	este livrată 1 doză	pe afișaj apare „r2”.
3	sunt livrate 2 doze	pe afișaj apare „r3”.
4	sunt livrate 3 doze	pe afișaj apare „r4”.
5	sunt livrate 4 doze	pe afișaj apare „r5”.

VII. INCARCAREA MASINII DE SPALAT VASE

Daca veti puneți în mod corect vasele în mașina de spălat, o veți folosi în mod optim în privința consumului de energie, performanțelor de spălare și uscare.

Mașina are 2 cosuri separate în care să puneți vasele. În cosul de jos puteți pune vase rotunde și adânci precum ibrice cu coada lungă, oale, capace de oale, farfurii adânci, tacamuri.

Cosul de sus a fost creat pentru farfurii plate, boluri salate, cani și pahare. Când puneți pahare și cani mai lungi, sprijiniți-le de marginea cosului sau sarma și nu de alte obiecte. Nu sprijiniți paharele lungi unele de altele întrucât nu vor avea stabilitate și chiar se pot deteriora.

Este mai corect să puneți obiectele subțiri și înguste în secțiunea de mijloc a cosului.

Puteți pune lingurile printre celelalte tacamuri pentru a preveni lipirea acestora între ele. Va recomandăm să folosiți gratarul de tacamuri pentru a obține rezultate optime.

Pentru a evita posibilele vatamari, întotdeauna puneți obiectele cu maner lung și varf ascuțit precum furculița servitor, cutit de pâine etc. cu partea ascuțită în jos sau în poziție orizontală pe cos.

Avertizare: Puneți vasele în mașina astfel încât să nu blocheze mișcarea brațelor jet superior și inferior.

Gratar vase

În cosul de sus al mașinii există gratar vase „a b”. Puteți folosi aceste gratare în poziție deschisă sau închisă. Când tava se află în poziție deschisă „a” puteți pune cesti pe el; iar în poziție închisă „b” puteți să puneți pahare lungi. De asemenea, puteți să folosiți acest gratar pentru a pune furculițe lungi, cutite și linguri pe lateral.

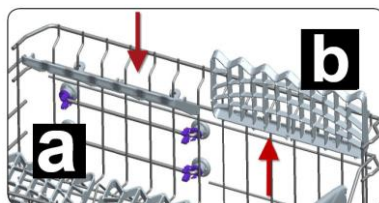

Mecanismul de reglare a înălțimii coșului aflat pe coșul superior al mașinii dumneavoastră este proiectat să vă permită să reglați înălțimea coșului superior în sus sau în jos, fără a-l scoate din mașină atunci când este plin, și să creați spații mai mari în partea superioară sau inferioară a mașinii după cum aveți nevoie. Setările din fabrică prevăd ca coșul mașinii dumneavoastră să fie setat în poziția superioară. Pentru ridicarea coșului, prindeți-l de ambele părți și trageți de acesta în sus. Pentru coborârea coșului, prindeți-l din nou de ambele părți, și lăsați-l. Atunci când mecanismul de reglare a coșului se află sub sarcină, asigurați-vă că ambele părți se află în aceeași poziție (sus sau jos).

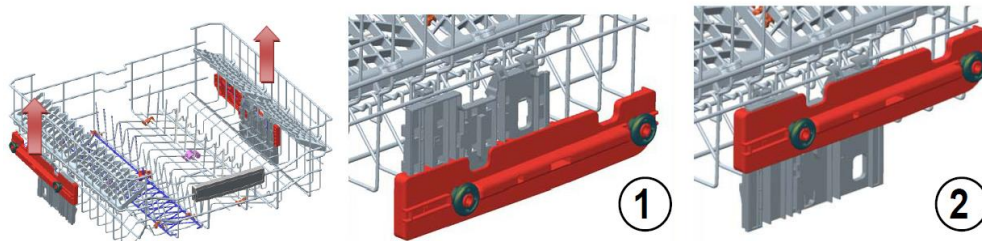

Asezarea vaselor in cosuri

Cos inferior

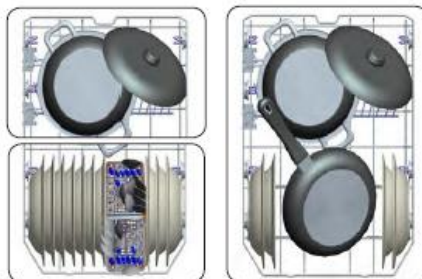

Cos superior

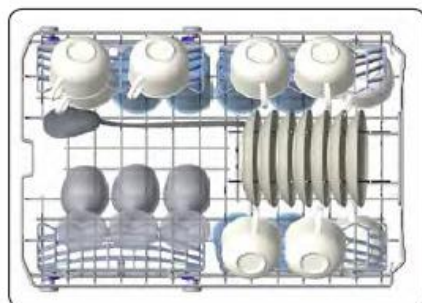

Exemple de asezare incorecta

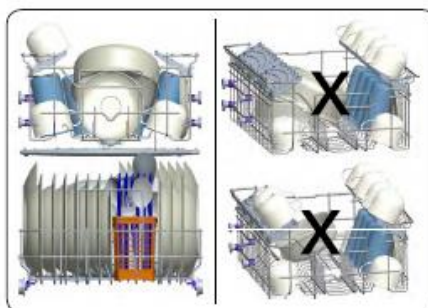

Observație importantă pentru laboratoarele de testare

Pentru informații detaliate referitoare la testele de performanță, puteți trimite un mesaj la următoarea adresă: "dishwasher@standardtest.info." În e-mail-ul dumneavoastră, indicați numele modelului și numărul de serie (20 caractere) pe care-l puteți găsi pe ușa echipamentului.

VIII. TABEL DE PROGRAME

Program	Durață (min)	Descriere
Extra igienă	124	Program cu temperatură înaltă și dezinfectare pentru vase foarte murdare.
Intensiv	115	Pentru vase foarte murdare.
Super 50'	50	Pentru vase cu un grad normal de murdărie, vase utilizate zilnic spălate cu un program mai rapid.
Eco (Referință)	198	Program standard pentru vase cu un grad normal de murdărie, vase utilizate zilnic.
Quick 30'	30	Pentru vase puțin murdare și o spălare rapidă.
Prespălare	15	Pentru clătirea vaselor ce umează a fi spălate ulterior.

NOTĂ: DURATA PROGRAMULUI SE POATE MODIFICA ÎN FUNCȚIE DE CANTITATEA DE VASE, TEMPERATURA APEI, TEMPERATURA AMBIANTĂ ȘI FUNCȚIILE SUPLIMENTARE SELECTATE.

- Pentru programele scurte folosiți numai detergent pulbere.
- Programele scurte nu includ uscarea
- Pentru a grăbi uscarea vă recomandăm să deschideți puțin ușa după finalizarea unui ciclu.

IX. PANOUL DE CONTROL

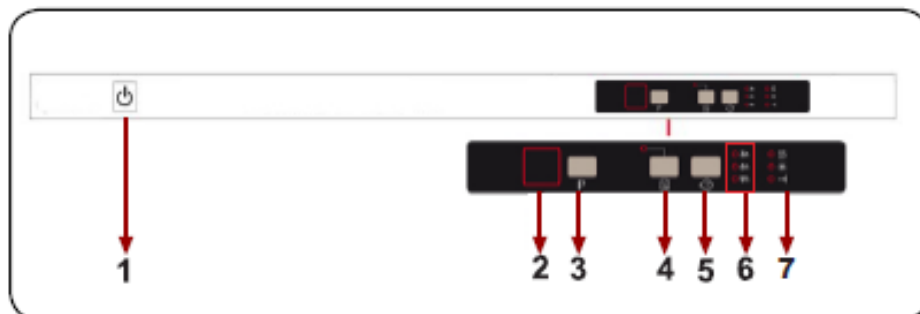

Apăsați butonul Pornire/ Oprire (1), indicatorul Sfârșit Program se va lumina (7).
 Selectați programul cel mai potrivit pentru vasele dvs folosind butonul Selecție Program (3).
 Afișajul programelor (2) va arăta numărul programului selectat.

Se pot selecta funcții suplimentare.

NOTĂ: Apăsați butonul Jumătate de încărcătură (4) pentru a reduce durata programului selectat, și, astfel, pentru a reduce consumul de energie și apă.

NOTĂ (numai pentru modelele cu funcții suplimentare): Dacă se folosește o funcție suplimentară (4) la cel mai recent program de spălare, aceasta va rămâne activă pentru programul următor. Pentru a anula această funcție pe programul nou selectat, apăsați butonul funcției respective până ce lumina butonului se stinge.

NOTĂ: Dacă decideți să nu porniți programul respectiv, consultați secțiunile „Schimbarea unui program” și „Anularea unui program”.

NOTĂ: Dacă sarea pentru mașina de spălat vase este insuficientă, se va aprinde indicatorul de avertizare Lipsă de sare (7) pentru a indica necesitatea umpleri compartimentului de sare.

NOTĂ: Dacă aditivul de clătire este insuficient, se va aprinde indicatorul de avertizare Lipsă de aditiv de clătire pentru a indica necesitatea umpleri compartimentului de sare.

Temporizarea programului

Apăsați butonul Temporizare (5) pentru a amâna pornirea programului selectat cu 3, 6, sau 9 ore. O apăsare a butonului amână pornirea cu 3 ore, două apăsări o amână cu 6 ore, iar 3 apăsări cu ore. Se poate selecta întâi programul și apoi temporizarea, sau invers. Apăsați butonul Temporizare pentru a modifica sau anula pornirea temporizată. Durata de temporizare rămasă va fi indicată pe afișaj, iar indicatorul de temporizare corespunzător va fi iluminat (3h, 6h, sau 9h).

Schimbarea unui program

Urmați pașii de mai jos dacă doriți să modificați un program în timpul funcționării.

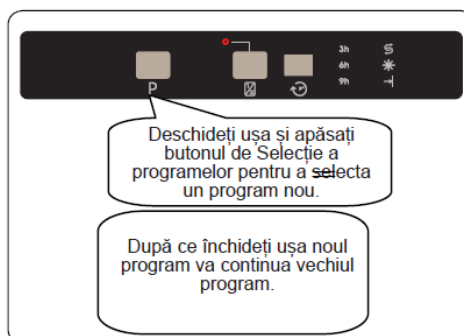

NOTĂ: La început deschideți ușa puțin, pentru a evita curgerea apei, dacă doriți să opriți un program de spălare înainte de finalizare.

Anularea unui program

Urmați pașii de mai jos dacă doriți să anulați un program în timpul funcționării.

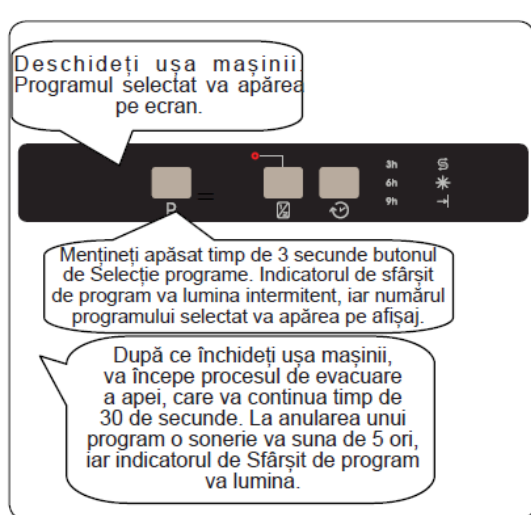

Oprirea mașinii

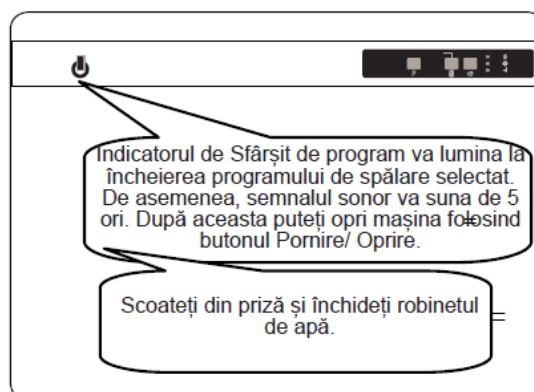

NOTĂ: Nu deschideți ușa înainte de încheierea programului.

NOTĂ: Dacă ușa mașinii este deschisă sau alimentarea este întreruptă în timpul efectuării unui program, acesta va continua la închiderea ușii sau la reluarea alimentării.

NOTĂ: Dacă ușa mașinii este deschisă sau alimentarea este întreruptă în timpul procesului de uscarea, programul va fi întrerupt. Mașina va fi acum gata pentru selectarea unui nou program.

X. ÎNTRETINEREA ȘI CURĂȚAREA MASINII

Curatarea masinii la intervale regulate prelungeste durata de viata a acesteia.

In sectiunea spalare a masinii se pot acumula resturi si grasimi. In acest caz:

Umpleti compartimentul detergent fara a pune vase in masina, selectati un program care functioneaza la temperatura mare, si porniti masina. In caz de insuficienta, folositi solutii speciale de curatare disponibile pe piata. (Solutii de curatare produse special pentru masini de catre producatorii de detergenti).

Curatarea garniturilor usii

Pentru a curata reziduurile acumulate pe garniturile usii, stergeti garniturile in mod regulat folosind o carpa umeda.

Curatarea masinii

Curatati filtrele si bratele jet cel putin o data pe saptamana.

Scoateti din priza masina si opriti robinetul inainte de a incepe curatarea.

Nu folositi substante dure (abrazive) cand curatati masina. Stergeti cu un o solutie de curatare fina si o carpa umeda.

Filtre

Verificati daca au ramas resturi de mancare pe filtre.

Daca observati resturi de mancare, scoateti filtrele si curatati-le foarte bine su apa de la robinet.

- a) Micro Filtru
- b) Filtru brut
- c) Filtru Metal/Plastic

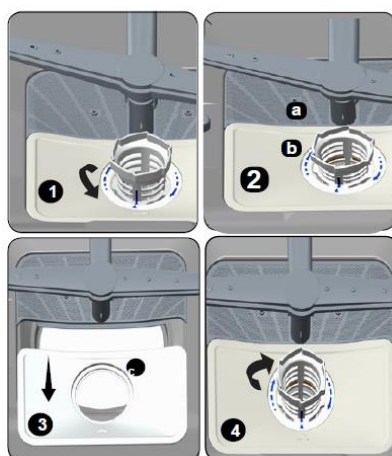

Pentru a demonta si curata filtrele, rotiti in sens invers acelor ceasului si scoateti-le ridicand in sus. 1

Trageti si scoateti filtrul metal/plastic. 3 Apoi trageti filturul brut din micro filtru. 2 Clatiti su multa apa sub robinet. Puneti la loc filtrul metal/plastic. Introduceti filtrul brut in micro filtru astfel incat semnele sa corespunda intre ele. Atasati micro filtrul in filtrul metal/plastic si rotiti in directia sagetii si se va bloca cand sageata de pe micro filtru se poate vedea din partea cealalta. 4

- Nu folositi niciodata masina de spalat vase fara nici un filtru.
- Montarea incorecta a filtrelor va reduce eficienta spalarii.
- Filtrele curate sunt foarte importante pentru functionarea corespunzatoarea a masinii.

Brate jet

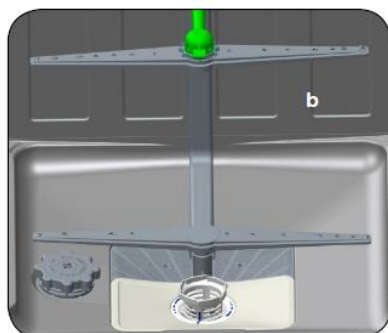

Verificati daca orificiile bratelor jet superior si inferior sunt blocate. Daca sunt blocate scoateti, bratele jet si curatati-le in apa.

Puteti scoate bratul jet inferior tragandu-l in sus, iar piulita bratului jet superior poate fi scoasa rotind piulita spre stanga. Asigurati-va ca piulita e bine stransa cand puneti la loc bratul jet superior.

Filtru furtun

Furtunul alimentare cu apa este prevazut cu un filtru pentru a evita deteriorarea masinii datorita contaminarii (nisip, praf, rugina etc.) ce poate fi uneori prezenta in apa, si pentru a evita ingalbenirea si formarea depozitelor dupa spalare. Verificati din cand in cand filtrul si furtunul si curatati-le daca este cazul. Pentru a curata filtrul, mai intai opriti robinetul si apoi scoateti furtunul. Dupa ce ati scos filtrul din furtun, curatati-l sub robinet. Puneti la loc in furtun filtrul curat. Montati furtunul.

XI. PROBLEME DE FUNCTIONARE

CODURI DE DEFECTIUNI ȘI CE TREBUIE FĂCUT ÎNCAZ DE DEFECTIUNE

COD DE EROARE				DESCRIERE EROARE	CONTROL
P1	P2	P3	Indicator de finalizare		
☀	☀			alimentare necorespunzătoare cu apă	<ul style="list-style-type: none"> • Asigurați-vă că robinetul de apă este deschis complet și că nu sunt întreruperi de apă. • Închideți robinetul de admisie a apei, separați furtunul de admisie a apei de la robinet și curățați filtrul aflat la capătul conexiunii furtunului. • Reporniți mașina, contactați service-ul dacă eroarea revine.
	☀		☀	Eroare a admisisii continue de apă	<ul style="list-style-type: none"> • Închideți robinetul. • Contactați service-ul.
		☀	☀	Apa murdară din mașină nu poate fi evacuată.	<ul style="list-style-type: none"> • Furtunul de evacuare a apei este înfundat. • Filtrele mașinii pot fi înfundate. • Opriti și porniti din nou mașina și activați comanda de anulare a programului.
☀			☀	Temperatura apei stabilită nu poate fi atinsă: radiator defect sau senzor radiator	Contactați service-ul.
	☀	☀		Alarma este activă în ciuda revărsării apei	<ul style="list-style-type: none"> • Opriti mașina și opriti robinetul. • Contactați service-ul.
☀	☀	☀	☀	Card electronic defect	Contactați service-ul.

Dacă programul nu pornește

- Verificați dacă ștecherul este conectat.
- Verificați siguranțele interioare.
- Asigurați-vă că robinetul de admisie a apei este deschis.
- Asigurați-vă că ați închis ușa mașinii.
- Asigurați-vă că ați oprit mașina prin apăsarea butonului Pornit/Oprit.
- Asigurați-vă că filtrul de admisie a apei și filtrele mașinii nu sunt înfundate.

Dacă reziduuri de detergent sunt lăsate în compartimentul de detergent

Detergentul a fost adăugat atunci când compartimentul de detergent a fost umed.

Dacă rămâne apă în interiorul mașinii la finalizarea programului

- Furtunul de evacuare a apei este înfundat sau răscuit.
- Filtrele sunt înfundate.
- Programul nu este încă finalizat.

Dacă mașina se oprește în timpul operațiunii de spălare

- Pană de curent.
- Defecțiune admisie apă.

Dacă se aud zgomote de trepidație și bătaie în timpul operațiunii de spălare

- Vase plasate incorect
- Brațul de pulverizare lovește vasele.

Dacă sunt reziduuri parțiale de mâncare rămase pe vase

- Vase plasate incorect în mașină, apa pulverizată nu a ajuns în locurile respective.
- Coș prea încărcat.
- Vasele se sprijină una de cealaltă.
- Cantitate mică de detergent adăugată.
- Un program nepotrivit de spălare selectat, destul de slab.
- Brațul de pulverizare înfundat cu reziduuri de mâncare.
- Filtre infundate
- Filtre montate incorect
- Pompa de evacuare a apei infundată.

Dacă există pete albicioase pe vase

- Se utilizează o cantitate mică de detergent.
- Setarea de dozare a aditivului de clătire este la un nivel prea scăzut.
- Nu este utilizată o sare specială în ciuda gradului ridicat de duritate a apei.
- Sistemul de dedurizare a apei este setat la un nivel foarte scăzut.
- Protecția compartimentului de sare nu este închisă corect.

Dacă vasele nu se usucă

- Se selectează un program fără funcție de uscare selectată.
- Dozarea aditivului de clătire setat la nivel prea mic.
- Vasele descărcate prea rapid.

Dacă există pete ruginii pe vase

- Calitatea oțelului inoxidabil al vaselor este slabă.
- Cantitate prea mare de sare în apa de spălare.
- Protecția compartimentului de sare nu este închisă corect.
- Prea multă sare răspândită spre parti și în mașină în timpul umplerii compartimentului cu sare.
- Împământare efectuată necorespunzător.

Ușa nu este închisă / închisă corespunzător

- Nu este plasată o greutate suficientă de lemn pe ușă (Respectați greutatea indicată în Manualul de asamblare).
- Rezistența tracțiunii arcului ușii nu a fost reglată corespunzător. Reglați în funcție de Manualul de asamblare.

Dacă au ramas pete pe vase

- Se folosește o cantitate foarte mică de detergent.
- Doza de aditiv clătire setată la un nivel mic.
- Nu s-a folosit sare specială în ciuda gradului mare de duritate a apei.
- Sistemul de dedurizare e setat la un nivel foarte mic.
- Capacul compartimentului sare nu e bine închis.

Dacă vasele nu se usuca

- A fost selectat un program fara uscare.
- Cantitatea de aditiv clătire prea mică.
- Vasele scoase din mașina prea repede.

Dacă pe vase sunt pete de rugină

- Vasele din inox de slabă calitate.
- Cantitatea de sare din mașina prea mare.
- Capacul compartimentului sare nu e închis bine.
- Prea multă sare varsată în mașina când ati pus sarea.
- Împământare incorectă.

XII. INFORMATII PRACTICE

1. Cand nu folositi masina
 - Scoateti masina din priza si inchideti robinetul apa.
 - Lasati usa intredeschisa pentru a preveni formarea mirosurilor neplacute .
 - Pastrati interiorul masinii curat.
2. Eliminarea picaturilor de apa
 - Spalati vasele la program intensiv.
 - Scoateti toate recipientele metalice din masina.
 - Nu adaugati detergent.
3. Daca puneti vasele in masina in mod corect, o veti folosi la parametri optimi de consum de energie, performante de spalare si uscare.
4. Indepartati toate resturile mari de mancare de pe vase inainte de a le pune in masina.
5. Porniti masina dupa ce ati pus toate vasele.
6. Folositi programul prespalare numai cand e necesar.
7. Cand selectati un program de spalare, cititi cu atentie tabelul cu informatiile referitoare la program si valorile nominale de consum.
8. Deoarece masina va functiona la temperaturi inalte, nu trebuie montata in apropierea frigiderului.
9. Dacă aparatul se află într-un loc în care există riscul de îngheț, trebuie să scurgeți complet apa rămasă în mașină. Opriti robinetul de apă, deconectați furtunul de admisie a apei de la robinet și lăsați apa din interior să se scurgă.



MASURI PENTRU PROTECTIA MEDIULUI

Va informam ca persoanele fizice au urmatoarele obligatii prin legislatia specifica privind protectia mediului si regimul deseurilor:

- Deseurile de echipamente electrice si electronice (DEEE), pot contine substante periculoase pentru mediu si sanatatea umana. Conform OUG 5/2015, exista obligativitatea predarii acestora, pentru tratarea corespunzatoare si valorificarea componentelor reciclabile. Societatea Network One Distribution S.R.L. este platitoare de taxa de "timbru verde" pentru fiecare Echipament Electric si Electronic (EEE) pe care il pune pe piata. Acest cost asigura tratarea ulterioara a echipamentelor uzate colectate. Din acest motiv, odata ce devine deseu, produsul EEE poate fi predat gratuit operatorului Dvs. de salubritate, la magazine atunci cand achizitionati alt echipament similar, sistemul "unul la unu" sau la punctul de colectare organizat de Primaria Sectorului / localitatii Dvs.
- Simbolul (marcajul) aplicat produselor, care indica faptul ca deseurile DEEE, bateriile si acumulatorii - fac obiectul unei colectari separate, il reprezinta o pubela barata cu o cruce.



Aceste masuri vor ajuta la protejarea mediului

Societatea Network One Distribution S.R.L. este inregistrata in Registrul de punere pe piata a echipamentelor electrice si electronice, avand numarul de inregistrare: RO-2016-03-EEE-0201-IV. De asemenea, au fost intocmite si sunt gestionate: Registrul de Retragere EEE si Registrul de Rechemare EEE, in conformitate cu HG 322/2013. Totodata societatea este inregistrata in Registrul de punere pe piata a bateriilor, avnd numarul de inregistrare: RO-2011-03-B&A-0283.

Conformitatea cu directiva RoHS: Produsul pe care l-ați cumpărat este conform cu Directiva RoHS UE (2011/65/UE). Nu conține materialele dăunătoare și interzise specificate în Directivă.

Va multumim ca participati alaturi de noi la protejarea mediului si a sanatatii umane!



HEINNER este marcă înregistrată a companiei **Network One Distribution SRL**. Celelalte branduri și denumirile produselor sunt mărci de comerț sau mărci de comerț înregistrate ale respectivilor deținători.

Nicio parte a specificațiilor nu poate fi reprodusă sub nicio formă și prin niciun mijloc, nici utilizată pentru obținerea unor derivate precum traduceri, transformări sau adaptări, fără consimțământul prealabil al companiei NETWORK ONE DISTRIBUTION.

Copyright © 2013 Network One Distribution. Toate drepturile rezervate.

www.heinner.com, <http://www.nod.ro>



Acest produs este proiectat și realizat în conformitate cu standardele și normele Comunității Europene.

Importator: **Network One Distribution**

Str. Marcel Iancu, nr. 3-5, București, România

Tel: +40 21 211 18 56, www.heinner.com, www.nod.ro