

HYUNDAI

РУКОВОДСТВО ПОЛЬЗОВАТЕЛЯ

КОНДИЦИОНЕР НАСТЕННЫЙ

HAC-07/T-PRO

HAC-09i/T-PRO

HAC-09/T-PRO

HAC-12i/T-PRO

HAC-12/T-PRO

HAC-18i/T-PRO

HAC-18/T-PRO

HAC-24i/T-PRO

HAC-24/T-PRO

McGrp.Ru



СОДЕРЖАНИЕ

Меры безопасности	3
Назначение	5
Описание прибора.....	5
Схема прибора	6
Дисплей внутреннего блока	7
Пульт дистанционного управления	7
Технические характеристики	10
Комплектация	15
Установка внутреннего блока	15
Установка внешнего блока.....	21
Первый запуск прибора.....	25
Эксплуатация прибора	26
Техническое обслуживание	33
Транспортировка и хранение.....	34
Утилизация.....	35
Реализация прибора	35
Устранение неполадок.....	35
Гарантийный талон и контактная информация.....	39-44

McGrp.Ru

МЕРЫ БЕЗОПАСНОСТИ

Перед использованием прибора внимательно ознакомьтесь с настоящим руководством пользователя.

- Сохраняйте настоящее руководство пользователя, гарантийный талон, чек, упаковочную коробку и по возможности другие элементы упаковки устройства.
- Регулярно проверяйте прибор и его кабель для выявления повреждений. Не используйте прибор в случае обнаружения каких-либо повреждений.
- Прибор должен быть установлен в соответствии с государственными правилами монтажа электропроводки.
- Не устанавливайте и не эксплуатируйте прибор в среде, содержащей газ, нефть, серу, или рядом с источниками тепла.
- Пользователь должен обеспечить установку прибора специалистом, который обязан заземлить его в соответствии с действующими нормами и подключить термоманитный размыкатель цепи. Не пытайтесь устанавливать прибор самостоятельно.
- Не допускайте детей в рабочую зону во время установки внутреннего и наружного блоков. Это опасно.
- Прибор должен быть оснащен приспособлениями для отключения от питающей электрической сети при размыкании контактов во всех полюсах, что обеспечивает полное разъединение при перенапряжении III категории. Данные приспособления должны быть присоединены к фиксированной проводке в соответствии с правилами монтажа электропроводки.
- Использовать прибор можно только с предохранителем с подходящей по максимальной силе потребляемого тока мощности или с другим защитным устройством.
- Перед использованием прибора извлеките все элементы упаковки и установите воздушный фильтр. Использование кондиционера без соответствующего фильтра может привести к накоплению пыли на внутренних частях прибора и возникновению поломок.
- Убедитесь, что напряжение сети соответствует заявленному напряжению в паспорте прибора. Выключатель и разъем электропитания должны содержаться в чистоте. Удостоверьтесь, что вилка подходит к розетке, если не подходит – поменяйте розетку.
- Вставляйте вилку в розетку правильно и до конца, чтобы избежать удара током или возгорания из-за плохого контакта.
- Убедитесь, что основание наружного блока надежно закреплено. Мощность плавкого предохранителя, встроенного в блок, составляет 3.15 ампер/250 В для типа на 220 В.
- Убедитесь, что воздух не попадает в систему хладагента, и проверьте, нет ли утечки хладагента во время перестановки кондиционера.
- После установки прибора запустите пробный рабочий цикл и зафиксируйте операционные показатели.
- Легковоспламеняющиеся жидкости (спирт и т. п.) и баллоны, находящиеся под давлением (например, аэрозоли), держите на расстоянии не менее 50 см от прибора.

- Если прибор используется в помещении, которое невозможно проветривать, примите меры по предотвращению утечки газообразного хладагента, поскольку это может привести к пожару.
- Не вынимайте вилку из розетки при включенном приборе, поскольку это может вызвать искрение и привести к пожару.
- Поток воздуха должен быть направлен правильно. Клапаны следует направить вниз при режиме обогрева и вверх при режиме охлаждения. Выбор оптимальной температуры убережет прибор от возможных повреждений.
- Не загораживайте каналы впуска или выпуска воздуха внутреннего и внешнего блоков. Блокировка этих каналов приводит к снижению продуктивности прибора, а также возможным поломкам и повреждениям.
- Не находитесь под прямым потоком холодного воздуха длительное время, это может навредить вашему здоровью. Будьте особенно осторожны при использовании прибора в помещениях с детьми, пожилыми или болеющими людьми.
- Не направляйте поток воздуха на растения и животных.
- В целях поддержания оптимального уровня влажности рекомендуем вместе с кондиционером включать в помещении увлажнитель воздуха HYUNDAI.
- Запрещается сгибать, тянуть и сжимать электропровод, поскольку это может повредить его. Повреждение электропровода может привести к удару током и возгоранию. Поврежденный электропровод может быть заменен только специалистом.
- Не используйте удлинители или группу модулей.
- Не вносите изменения в конструкцию прибора.
- Запрещается вставлять на прибор, класть на его поверхность тяжелые или горячие предметы.
- Не оставляйте открытыми двери и окна при включенном приборе.
- Предохраняйте прибор от контакта с водой. Электрическая изоляция может быть повреждена, что приведёт к удару током. Не трогайте прибор влажными руками.
- Запрещается вставлять на наружный блок прибора, класть на его поверхность какие-либо предметы.
- Не вставляйте в прибор палок и прочих предметов. Это может привести к повреждениям.
- Прибор должен быть отключен от сети при длительном перерыве в эксплуатации, а также при чистке, обслуживании и ремонте.
- Чистка и техническое обслуживание должны осуществляться специалистом.
- Если из прибора появился дым или запах гари, немедленно отключите прибор из сети и обратитесь в сервисный центр. Продолжение эксплуатации такого прибора может привести к пожару или поражению электрическим током. Ремонт должен производиться авторизованным сервисным центром производителя. Неправильно произведенный ремонт может создать угрозу здоровью пользователя (поражение электрическим током и т. п.).
- Данное устройство предназначено для использования детьми возрастом от 8 лет и старше, а также людьми с ограниченными физическими и умственными способностями строго при условии, что эксплуатация устройства осуществляется под присмотром ответственных лиц, ознакомившихся со всеми мерами технической безопасности. Не позволяйте указанному списку людей играть с устройством и производить очистку и/или обслуживание устройства.

McGrp.Ru

ВНИМАНИЕ!



! Есть риск воспламенения !

Площадь помещения, где устанавливается и используется оборудование, содержащее хладагент R32, должна превышать минимально допустимую площадь (м²), указанную в таблице с техническими характеристиками, в зависимости от количества хладагента в системе.



Спасибо, что выбрали климатическую технику HYUNDAI!

НАЗНАЧЕНИЕ

Кондиционер настенный предназначен для кондиционирования жилых и коммерческих помещений и не должен быть использован для других целей, таких как: сушение одежды, охлаждение продуктов и т. п.

ОПИСАНИЕ ПРИБОРА

Система кондиционирования предназначена для создания комфортных климатических условий в помещении. Она может охлаждать и осушать, а также нагревать воздух в автоматическом режиме.

Воздух, всасываемый вентилятором внутреннего блока, проходит через решетку на передней панели и пылевой фильтр. Затем воздух проходит через теплообменник, где он охлаждается, осушается или нагревается. Далее вентилятор подает обработанный воздух в помещение. Направление выхода воздуха регулируется воздушными заслонками, движущимися автоматически вверх и вниз и, при наличии опции вертикальных автоматических заслонок, влево и вправо. Тепло, удаленное из помещения, рассеивается снаружи. В процессе работы кондиционер (внутренний блок) обрабатывает воздух внутри помещения. Кондиционер не является источником воздуха и не обеспечивает приток свежего (уличного) воздуха, в связи с чем помещение необходимо периодически проветривать.



СХЕМА ПРИБОРА

1. Монтажная пластина для крепления внутреннего блока к стене
2. Воздушный фильтр (устанавливается во внутреннем блоке)
3. Решетки для входа воздуха внутреннего блока
4. Передняя панель
5. Аварийная кнопка
6. Дефлекторы
7. Выход обработанного воздуха внутреннего блока
8. Трубопровод хладагента
9. Вход воздуха внешнего блока
10. Крышка бокса электроподключений
11. Выход воздуха внешнего блока
12. Дренажная трубка
13. Кабель электроподключений
14. Защитная крышка портов
15. Вентиль газовой линии (вентиль низкого давления)
16. Вентиль жидкостной линии (вентиль высокого давления)

Внутренний блок

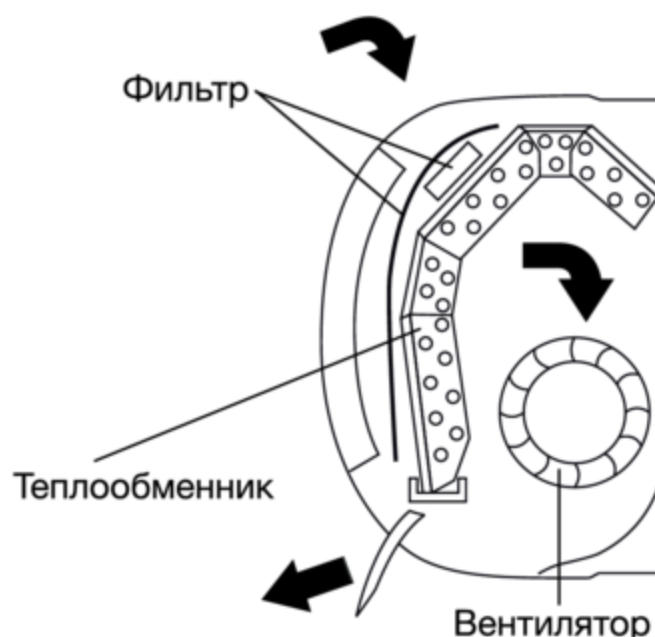
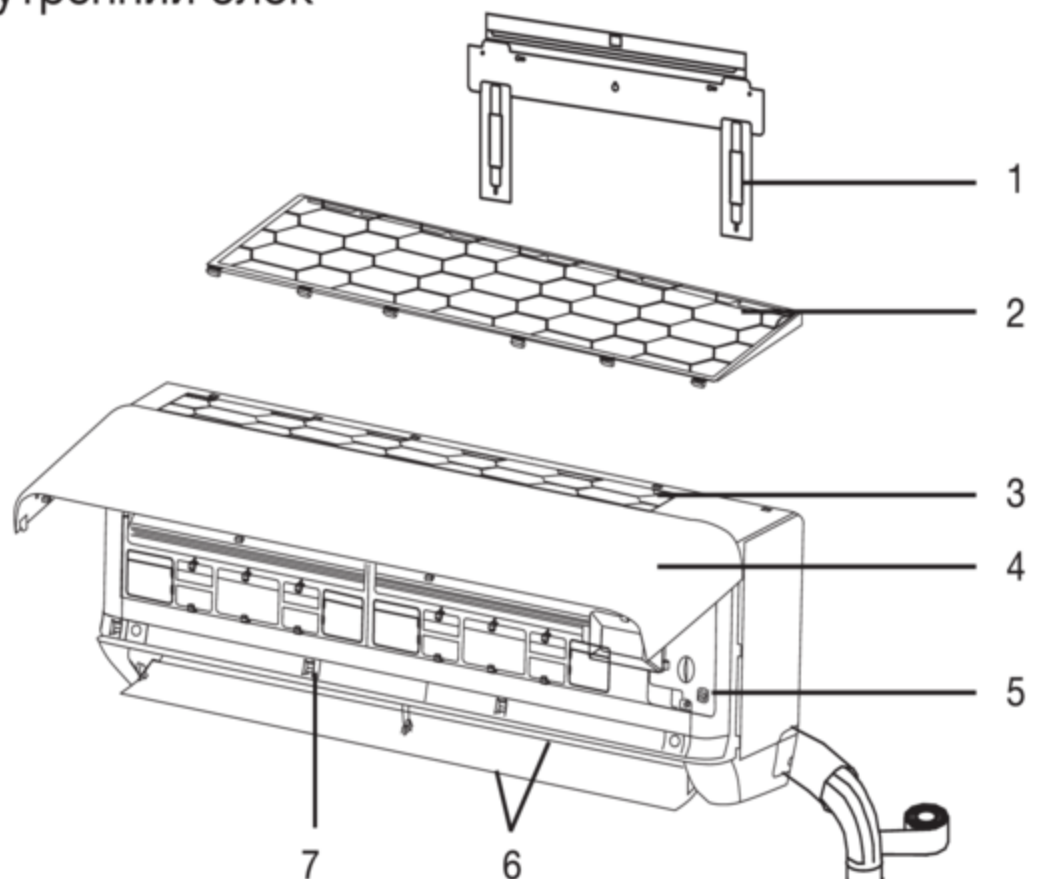

McGrp.Ru
Внешний блок

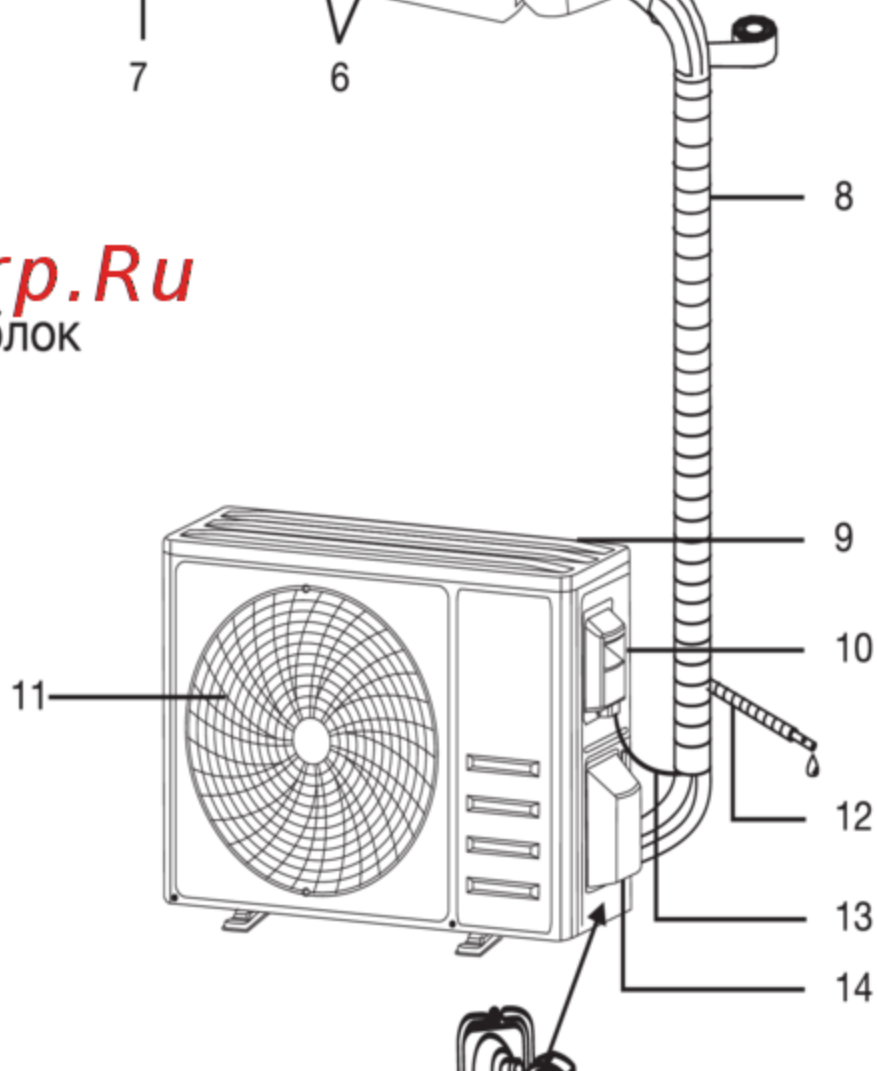

Примечание: внешний вид прибора может отличаться от схемы, приведенной в данном руководстве пользователя.

ДИСПЛЕЙ ВНУТРЕННЕГО БЛОКА

1. Дисплей времени, температуры, ошибок
2. Индикатор таймера
3. Индикатор режима ожидания

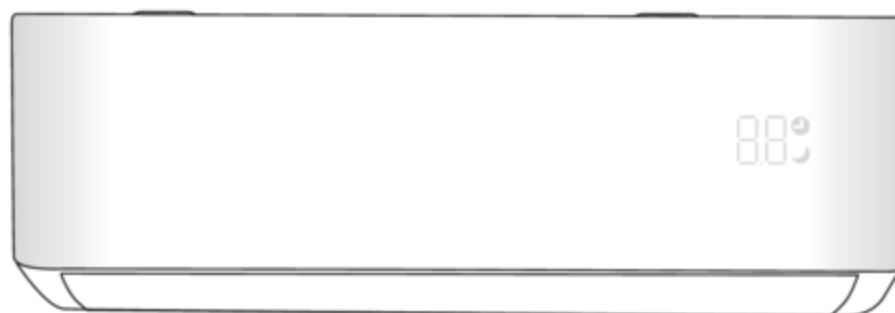

Примечание: внешний вид и индикаторов у разных моделей может отличаться, но их назначение одинаково.



ПУЛЬТ ДИСТАНЦИОННОГО УПРАВЛЕНИЯ

Примечание: кнопки I FEEL и I SET являются опциональными.

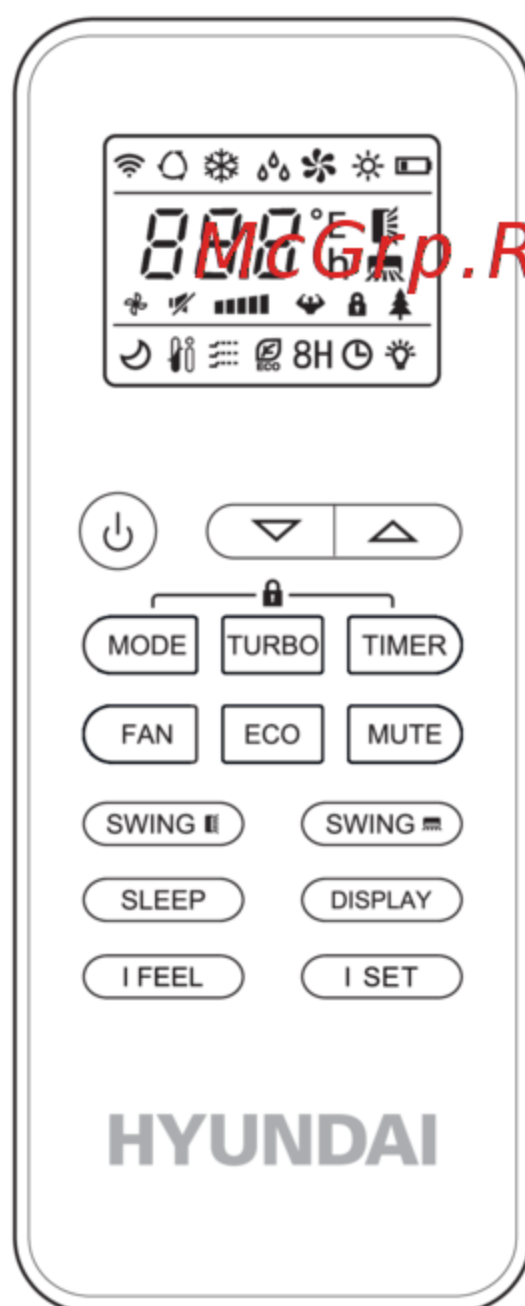

Кнопки управления

Кнопка	Назначение
	Включение/выключение прибора
	Установка температуры/таймера
	Выбор режима работы (AUTO, COOL (ОХЛАЖДЕНИЕ), DRY (ОСУШЕНИЕ), FAN (ВЕНТИЛЯЦИЯ), HEAT (НАГРЕВ))
	Включение/выключение экономичного режима
	Включение/выключение режима TURBO (ускоренный режим нагрева/охлаждения)
	Выбор скорости вентилятора
	Установка автоматического включения/выключения
	Включение/выключение режима ожидания
	Включение/выключение LED-дисплея внутреннего блока
	Включение/выключение вертикального движения жалюзи или настройка направления потока воздуха
	Включение/выключение горизонтального движения жалюзи или настройка направления потока воздуха
	Включение/выключение автоматической оптимизации температурного режима (опционально)
	Включение/выключение бесшумного режима либо активация режима работы GEN с ограниченным потреблением тока
	Включение/выключение блокировки от детей
	Включение/выключение функции самоочистки (опционально)
	Включение/выключение режима «Бриз» (опционально)
	Включение/выключение оздоровительного режима ионизации воздуха (опционально)
	Сохранение текущих настроек (температура, режим, скорость вентилятора)

Дисплей

Индикатор	Значение
	Получение сигнала
	Автоматический режим
	Охлаждение
	Осушение
	Режим вентилятора
	Обогрев
	Индикатор разряда батареек
	Индикатор температуры
	Вращение заслонок по вертикали
	Вращение заслонок по горизонтали
	Автоматический режим работы вентилятора
	Индикатор скорости вентилятора (минимальная, низкая, средняя, высокая, максимальная)
	Бесшумный режим McGrp.Ru
	Режим TURBO
	Блокировка кнопок от детей
	Ионизатор
	Режим ожидания
	Режим I feel – автоматическая оптимизация температурного режима
	Режим «Бриз»
	Режим ECO (экономичный режим)
8 °C или 46 F	Режим 8 °C HEATING – дежурный обогрев
	Таймер
	Индикатор «вкл./выкл.» дисплея внутреннего блока

Примечания:

- В некоторых моделях кнопки и индикаторы могут отличаться и располагаться иначе, но выполняют те же функции.
- Если команда, заданная кнопкой, принята, вы услышите звуковой сигнал.

ТЕХНИЧЕСКИЕ ХАРАКТЕРИСТИКИ

Модель			НАС-07/T-PRO	НАС-09/T-PRO	НАС-12/T-PRO	НАС-18/T-PRO	НАС-24/T-PRO
Вид кондиционера			Неинверторный				
Тип			Тепловой насос				
Тип управления			С помощью пульта дистанционного управления				
Производительность, охлаждение		Вт	2200	2640	3520	5280	7030
Производительность, обогрев			2200	2780	3660	5420	7180
Коэффициент энергоэффективности EER			3,21				
Класс энергопотребления, охлаждение			A				
Коэффициент энергоэффективности COP			3,61				
Класс энергопотребления, обогрев			A				
Отвод конденсата		л/час	0,8	1,0	1,2	1,8	2,2
Давление	Высокое	мПа	4,5				
	Низкое		1,9				
Уровень шума внутреннего блока (S/H/M/L/Mute)		дБ (A)	<i>McGrp.Ru</i> 38/35/32/29/27			44/41/38/34/30	49/45/42/38/35
Уровень шума внешнего блока			48	50	52	56	
Электрические параметры							
Напряжение			220-240 В, ~50 Гц/1P				
Диапазон напряжения сети		В	198~242				
Номинальный ток	Охлаждение	A	3,2	3,9	5,1	7,8	10,4
	Обогрев	A	2,9	3,6	4,7	7,1	9,4
Номинальная потребляемая мощность	Охлаждение	Вт	685	822	1095	1645	2190
	Обогрев	Вт	609	770	1013	1500	1985
Ежегодный расход электроэнергии в режиме охлаждения		кВт·ч	343	411	548	823	1095
Максимальный ток	Охлаждение	A	5,8	7,0	9,5	11,5	15,5
	Обогрев	A	4,9	6,0	9,3	12,4	13,9

Максимальная потребляемая мощность	Охлаждение	Вт	1080	1250	1760	2255	3000
	Обогрев	Вт	1045	1130	1720	2305	2700
Система охлаждения и вентиляции							
Тип хладагента/масса заправленного хладагента		кг	R410A/ 0.420	R410A/ 0.390	R410A/ 0.620	R410A 1.130	R410A/ 1.350
Компрессор	Тип		Ротационный				
	Бренд		GMCC				HIGHLY
Расширительное устройство		Капиллярная трубка					
Расход воздуха внутреннего блока (охлаждение/обогрев)		м³/ч	500/520			850/850	1250/ 1300
Двигатель вентилятора внутреннего блока		Производительность	В	16	14	25	45
Скорость вентилятора внутреннего блока Н/М/Л	Охлаждение	Об/мин	1150/1080/1030/980/920/860/800			1360/1230/ 1120/1030/ 950/870/ 800	1370/1280/ 1200/1150/ 1080/1010 /930
	Обогрев		1150/1080/1050/1000/950/900/850			1250/1150/ 1070/1000/ 930/860/ 800	1370/1250/ 1170/1090 /1010/930 /850
	Режим DRY		860			870	1010
	Режим ожидания		860/900			870/860	1010/930
Двигатель вентилятора внешнего блока	Производительность	Вт	20	25	31	44	54
	Скорость	Об/мин	850	895	860		890
Коммуникации							
Соединительная трубка	Газ	мм	Ø 9.52 (3/8")			Ø 12 (1/2")	Ø 15.88 (5/8")
	Жидкость		Ø 6 (1/4")				
Соединительные провода	Количество жил и номинальное сечение (мм²)		3 × 1.0; 2 × 0.75				4 × 0.75; 2 × 0.75
Прочие характеристики							
Обслуживаемая площадь	м²	7~13	9~16	15~23	20~35	27~45	
Длина трассы, max	м	15					
Перепад высот, max		5					

Диапазон рабочих температур		°C	16~31				
Диапазон значений температур окружающей среды	Внешний		Охлаждение: 15-43/Обогрев: -7-24				
	Внутренний		Охлаждение: 17-32/Обогрев: 0-27				
Размеры прибора	Внутренний	мм	790 × 275 × 192		920 × 306 × 195	1100 × 333 × 222	
	Внешний		712 × 276 × 459	777 × 290 × 498	853 × 349 × 602	920 × 380 × 699	
Масса нетто	Внутренний	кг	8		8,5	11	14
	Внешний		20	22,5	25	37	48,5
Размеры упаковки	Внутренний	мм	860 × 345 × 265		990 × 380 × 265	1165 × 405 × 295	
	Внешний		765 × 310 × 481	818 × 325 × 520	890 × 385 × 628	960 × 400 × 732	
Масса брутто	Внутренний	кг	10		10,5	13	17
	Внешний		22,5	25	28	40	52
Объем загрузки контейнера	40'HQ		330		305	200	145

McGrp.Ru

Модель		НАС-09i/T-PRO	НАС-12i/T-PRO	НАС-18i/T-PRO	НАС-24i/T-PRO
Вид кондиционера		Инверторный			
Тип		Тепловой насос			
Тип управления		С помощью пульта дистанционного управления			
Производительность, охлаждение	Вт	2600 (940~3300)	3400 (1000~3770)	5100 (1250-5900)	6840 (1830~7820)
Производительность, обогрев		2630 (940~3360)	3430 (1000~3810)	5130 (1250-6080)	7050 (1850~7960)
Коэффициент энергетической эффективности при охлаждение		6,3	6,1		6,5
Класс энергоэффективности при охлаждение		A++			
Средняя расчетная нагрузка, обогрев	Вт	2100	2400	3800	5700
Коэффициент энергетической эффективности при нагреве		4			
Класс энергоэффективности при нагреве		A+			

Отвод конденсата	Л/час	0,8	1,0	1,2	1,8	
Звуковое давление внутреннего блока S/H/M/L/Mute)	дБ (A)	41/37/33/25/22		43/41/38/35/27	47/42/38/34/31	
Звуковое давление внешнего блока	дБ (A)	55		57	52	
Электрические параметры						
Напряжение		220-240 В, ~50 Гц/1P				
Диапазон напряжения сети		В	165~265			
Рабочий ток	Охлаждение	А	4.7 (1.2~8.0)	5.1 (1.5~9.0)	8.2 (1.7~12.0)	9.8 (2.3~13.0)
	Нагрев		4.2 (1.2~9.0)	4.7 (1.5~10.0)	7.2 (1.7~13.0)	8.6 (2.3~14.0)
Потребляемая мощность	Охлаждение	Вт	802 (240~1380)	1049 (290~1500)	1574 (330-2350)	2099 (410~2800)
	Нагрев		706 (240~1550)	922 (290~1730)	1382 (340-2550)	1900 (420~3000)
Система охлаждения и вентиляции						
Тип хладагента/масса заправленного хладагента /GWP/эквивалент CO ²		R32/0.57 кг/675/0.385 тонн		R32/1.00 кг/675/0.675 тонн	R32/1.11 кг /675/0.750 тонн	
Компрессор	Тип		Ротационный			
	Бренд		GMCC		SANYO	
Расход воздуха внутреннего блока в режиме охлаждения/обогрева		м ³ /ч	560/560	560/560	820/820	1100/1100
Вентилятор внутреннего блока		Тангенциальный				
Скорость вентилятора внутреннего блока High/Mid-High/Middle/Low-Mid/Low/Mute	Охлаждение	Об/мин	1250/1100/1050/1000 /950/900/850		1360/1230/1120/1030/950/870/ 800	1220/1130/1060/990/920/850/ 750
	Нагрев		1150/1080/980/920/860 /800/700		1360/1230/1120/1030/950/870/ 800	1220/1130/1070/1000/940/880/ 800
	Режим Dry		900	870	850	870
	Режим ожидания		/			
Вентилятор внешнего блока		Лопастный				
Производительность воздуха		м ³ /час	1900		2600	3000
Скорость вентилятора внешнего блока S/H/M/Low/Mute	Охлаждение	Об/мин	900/820/710/610/510		910/810/690/570/450	860/820/720/620/450
	Нагрев		910/850/710/610/510		910/810/690/570/450	860/820/720/620/450

Коммуникации						
Соединительные провода	Количество жил и номинальное сечение (мм ²)	4 × 0.75				
Расширительное устройство		Капиллярная трубка			Электронный расширительный вентиль	
Соединительная трубка	Газ	Дюйм	3/8		1/2	
	Жидкость		1/4			
Прочие характеристики						
Обслуживаемая площадь	м ²	9~16	14~22	20~35	27~45	
Длина трубопровода хладагента, max	м	25				
Перепад высот, max		10	10	10	10	
Диапазон рабочих температур	°C	16-31	16-31	16-31	16-31	
Диапазон значений температур окружающей среды		Внешний	Охлаждение: -15-53/Нагрев: -20-30			
		Внутренний	Охлаждение: 17-32/Нагрев: 0-30			
Размеры прибора	Внутренний	мм	799 × 275 × 192	920 × 306 × 195	1100 × 333 × 222	
	Внешний		777 × 498 × 290	853 × 602 × 349	920 × 699 × 380	
Масса нетто	Внутренний	кг	8,5	11	14	
	Внешний		24	35	40	
Размеры упаковки без трубки	Внутренний	мм	860 × 345 × 265	990 × 380 × 265	1165 × 405 × 295	
	Внешний		818 × 520 × 325	890 × 628 × 385	960 × 732 × 400	
Размеры упаковки с трубкой	Внешний		818 × 520 × 325 (трубка до 4 м) 838 × 540 × 338 (трубка 5 м)	890 × 628 × 385	960 × 732 × 430	
Масса брутто	Внутренний	кг	10,5	13	17	
	Внешний		26 (без трубки) 27 (с трубкой)	38 (без трубки) 39 (с трубкой)	43 (без трубки) 46 (с трубкой)	40
Объем загрузки контейнера	40'HQ	305		195	143	

КОМПЛЕКТАЦИЯ

Упаковка внутреннего блока

- Внутренний блок кондиционера настенного
- Пульт дистанционного управления (без элементов питания)
- Фиксатор настенный для пульта дистанционного управления
- Набор крепежных элементов
- Руководство пользователя с гарантийным талоном

Упаковка внешнего блока

- Внешний блок кондиционера настенного
- Дренажная трубка
- Адаптер для дренажной трубки
- Герметик
- Трубка теплоизоляционная
- Теплоизолента

УСТАНОВКА ВНУТРЕННЕГО БЛОКА

Установка кондиционера должна выполняться только квалифицированными специалистами. Перед началом работ покупатель должен удостовериться в наличии у компании по установке или у конкретного специалиста соответствующей квалификации, опыта и необходимого инструмента.

Информация для установщика

Инверторные модели				
Производительность, BTU/h	9000-12000		18000-36000	
Длина трубок при стандартной заправке хладагентом, м	5			
Максимальное расстояние между внутренним и внешним блоками, м	15	25		
Дозаправка хладагентом, г/м	20	15	30	25
Максимальная разница между уровнем внутреннего и внешнего блоков, м	10			
Тип хладагента	R22/ R410A	R32	R22/ R410A	R32
Неинверторные модели				
Производительность, BTU/h	7000-12000		18000-36000	
Длина трубок при стандартной заправке хладагентом, м	5			
Максимальное расстояние между внутренним и внешним блоками, м	15			
Дозаправка хладагентом, г/м	20	15	30	25
Максимальная разница между уровнем внутреннего и внешнего блоков, м	5			
Тип хладагента	R22/ R410A	R32	R22/ R410A	R32

Труба	Крутящий момент (Н·м)	Работа (кгс·м)	
1/4" (ø 6.35)	18 - 20	2.4 - 2.7	
3/8" (ø 9.52)	30 - 35	4.1 - 4.8	
1/2" (ø 12)	45 - 50	6.2 - 6.9	
5/8" (ø 15.88)	60 - 65	8.2 - 8.9	
Максимальный рабочий ток (А)	Максимальная площадь поперечного сечения проводов (мм ²)	Характеристики электрической розетки или переключателя (А)	Характеристики предохранителя (А)
≤ 8	0.75	10	20
> 8 и ≤ 10	1.0	10	20
> 10 и ≤ 15	1.5	16	32
> 15 и ≤ 24	2.5	25	32
> 24 и ≤ 28	4.0	32	64
> 28 и ≤ 32	6.0	40	64

Примечание: установка кондиционеров должна производиться в соответствии с требованиями местного законодательства.

Выбор места установки

- Не устанавливайте блок рядом с источниками тепла, пара или воспламеняющегося газа; рядом с электрической розеткой либо в местах, где он будет подвержен воздействию прямых солнечных лучей.
- Не устанавливайте блок в ванной комнате или рядом с бассейном. Избегайте установки внутреннего блока в коридорах и проходных помещениях.
- Установите внутренний блок кондиционера на надежную стену, которая не подвергается вибрациям. Расстояние между внутренним и внешним блоком должно быть минимальным. Убедитесь, что расстояние между прибором и стеной или потолком соответствует рисунку. Расстояние от внутреннего блока до антенны телевизора или радио должно быть не менее 3 метров, в противном случае кондиционер может создавать помехи.
- Расположение прибора на стене должно быть оптимальным для технического обслуживания.
- Убедитесь, что воздухозаборные и выпускные отверстия не будут заблокированы.

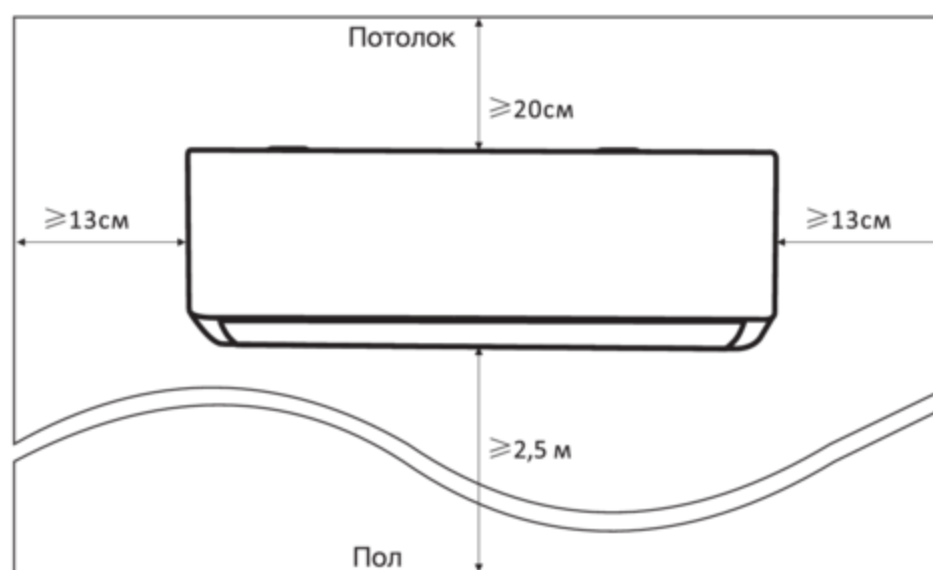

- Установите прибор таким образом, чтобы можно было осуществлять слив воды.
- Внутренний блок должен быть вне зоны доступа детей.

Крепление монтажной пластины

Выберите правильное расположение блока на стене. С помощью строительного уровня убедитесь, что блок располагается точно горизонтально, и разметьте расположение отверстий под винты. Просверлите дрелью отверстия в отмеченных местах. Вставьте в отверстия нейлоновые дюбели и закрепите монтажную пластину на стене с помощью винтов. Убедитесь, что монтажная пластина надежно закреплена.



Отверстие в стене для коммуникаций

Для вывода дренажной трубки и электрических соединений в наружной стене необходимо просверлить отверстие диаметром не менее 7 см. Для этого определите место для пробивки отверстия, установите фланец, чтобы скрыть повреждения от перфоратора, и пробейте отверстие под углом 5-10° в сторону улицы, чтобы обеспечить отведение конденсата самотеком.

ВНИМАНИЕ!

Чтобы избежать контакта со скрытыми системами электро-, водо- и газоснабжения, применяйте соответствующие металлоискатели или обратитесь в соответствующие коммунальные службы. Контакт с электропроводкой может привести к поражению электрическим током и пожару, а повреждение газопровода — к взрыву.

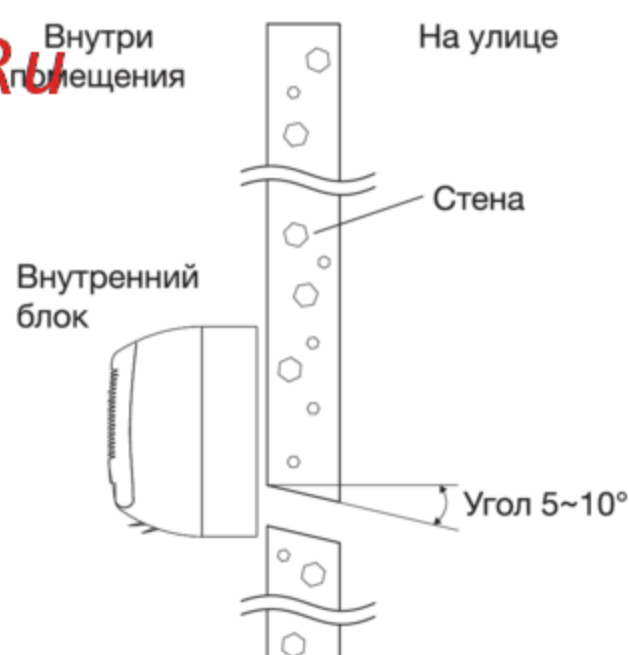

Прокладка трасс трубопровода хладагента

Трубы для подключения трубопровода хладагента могут идти в одном из направлений, обозначенных цифрами на рисунке. Если труба идет в направлении 1 или 3, удалите резакон пластиком заглушки на корпусе внутреннего блока.

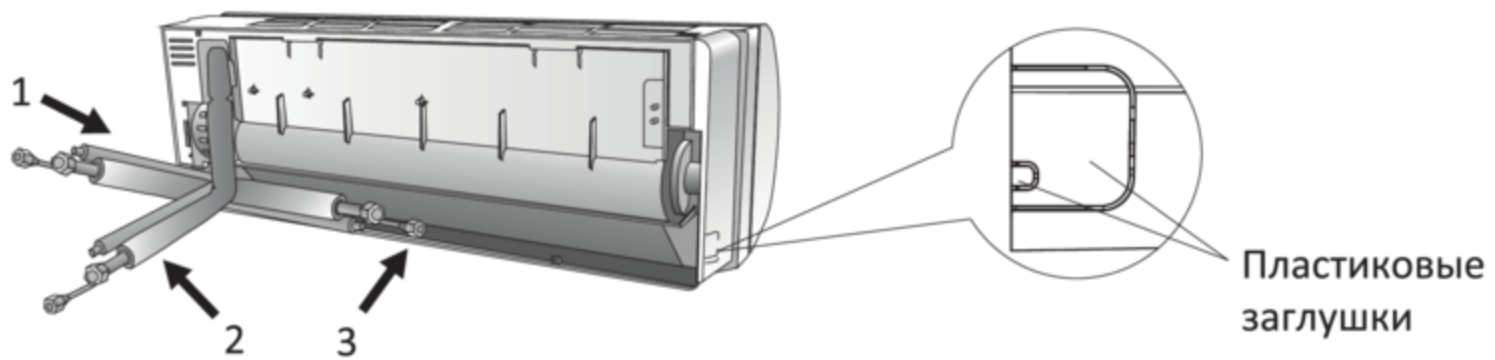

Примечание: края прорезов должны быть гладкими.

Осторожно разверните свернутые трубы, как показано на рисунке. Следите, чтобы трубки не заламывались. Не сгибайте трубки в одном месте более трех раз, в противном случае они утратят прочность. Наденьте гайку на трубу и развальцуйте трубу. Используйте для развальцовки труб строго эксцентриковую развальцовку.

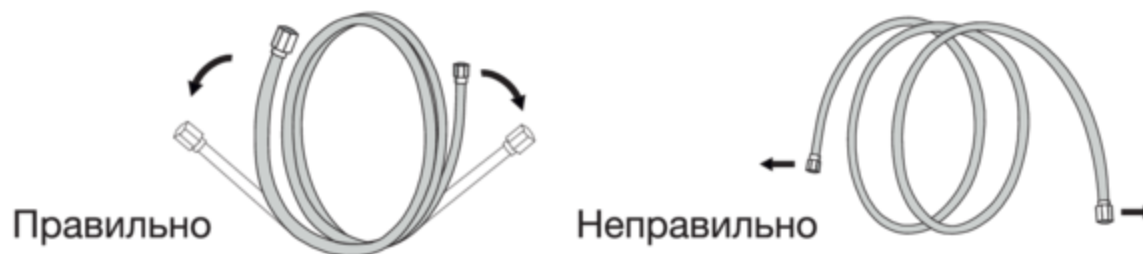

Примечания:

- Не снимайте с трубок пластиковые колпачки вплоть до момента монтажа труб.
- Не допускается, чтобы гайки соединения медных трубопроводов, соединения дренажного шланга и электрические соединения находились в полостях стен или в местах с сильно ограниченным доступом.

Подключение трубопровода хладагента

Удалите колпачок с трубы внутреннего блока (проверьте чтобы внутрь не попала влага и грязь). Соедините конусную гайку и конец развальцованной трубы так, чтобы они были направлены строго друг на друга под одним углом. Начинайте накручивать гайку от руки. Гайка должна свободно накручиваться от руки пока вплоть до соприкосновения с медной трубой в месте развальцовки. Затяните соединение, используя два гаечных ключа соответствующих размеров.

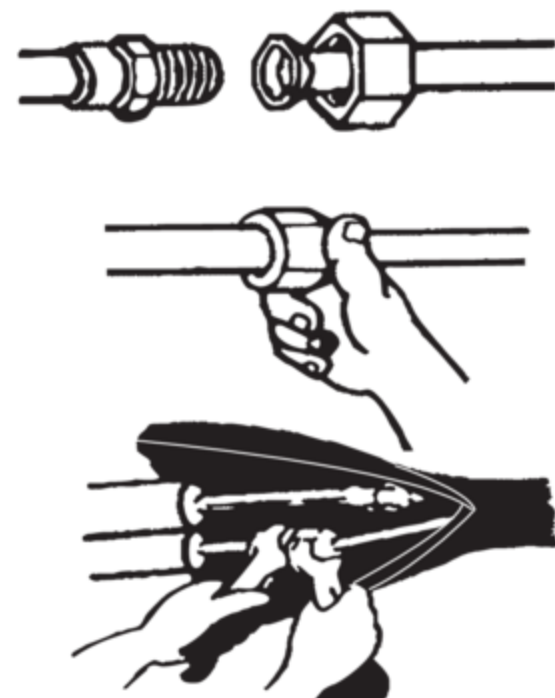

Примечание: всегда используйте два гаечных ключа для затяжки соединений.

Примечание: при использовании хладагента Фреон R32 соединительная муфта должна находиться на улице.

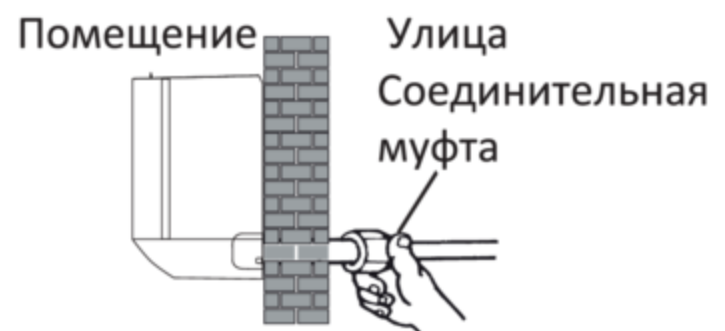

Дренаж конденсата внутреннего блока

Монтаж дренажного шланга необходим для удаления (отвода) конденсата из внутреннего блока при работе прибора в режиме охлаждения.

Подсоедините сливной шланг к дренажному отверстию (у некоторых моделей таких отверстий два) и убедитесь в надежности крепления. Во избежание протечек оберните место соединения теплоизоляцией. Сливной шланг должен быть проложен под уклоном.

Сливной шланг должен быть проложен так, чтобы не было перегибов, волн, петель и других элементов, создающих свойства сифона. Не сгибайте сливной шланг, не оставляйте его висеть, не сворачивайте и не опускайте его конец в воду. Если сливной шланг был удлинен, место соединения должно быть герметичным и обмотано теплоизоляцией.

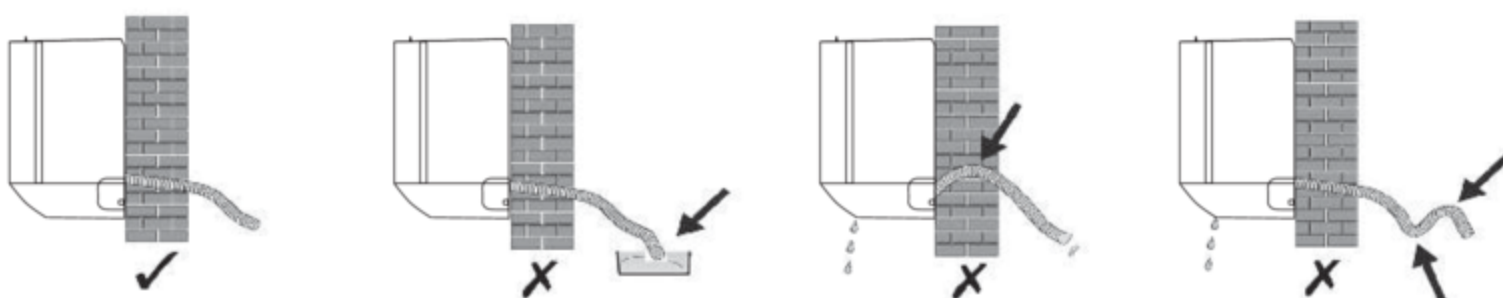

Примечание: дренажный шланг рекомендуется прокладывать вместе с трубопроводом хладагента до наружного блока и закреплять к кронштейну (под ножкой) с вылетом 5 см от края кронштейна. Это позволит избежать падения капель дренажа на подоконники окон этажей ниже.

McGrp.Ru

Прокладка электрокоммуникаций

Поднимите переднюю лицевую панель и с помощью отвертки снимите крышку отсека электроподключений. Обожмите конец кабеля соответствующим наконечником (кольцевым или вилочного типа), заведите кабель в отсек электроподключений внутреннего блока и при помощи винта затяните наконечник в колодке. Кабель, соединяющий внутренний и наружный блоки, должен быть необходимого сечения и предназначенным для наружного использования.

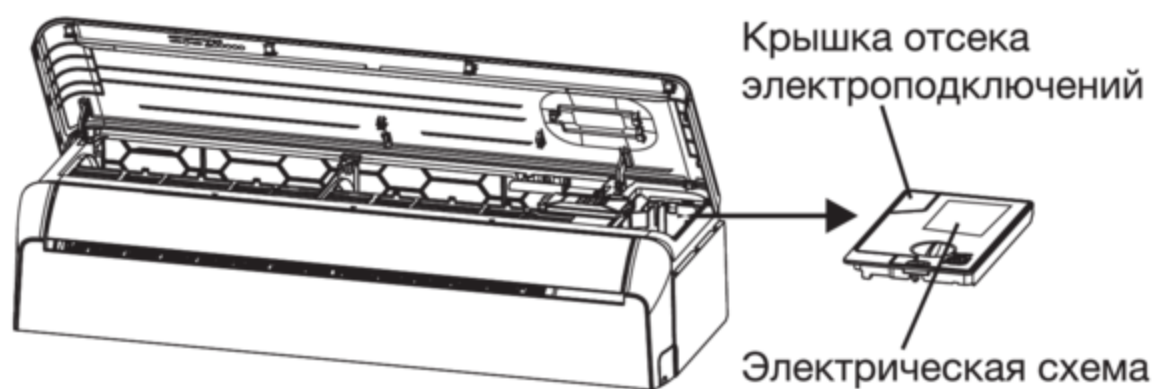

Подсоедините провода кабеля к клеммам, используя ту же нумерацию, что и во внутреннем блоке. Для наладки электрических соединений изучите электрическую схему на задней поверхности крышки. Зафиксируйте кабель. Обеспечьте надежное заземление. Закройте крышку отсека и лицевую панель.

Установка внутреннего блока

После монтажа коммуникаций необходимо обмотать трассу (медные трубы, сливной шланг, межблочный кабель) защитной тефлоновой лентой. Убедитесь в отсутствии перегибов, петель и т. д., а также в том, что сливной шланг находится снизу. Обмотайте соединительные части труб теплоизоляцией. Протяните трассу через отверстие, проложите вдоль стены и надежно закрепите внутренний блок на верхней части монтажной пластины. Плотно прижмите нижнюю часть внутреннего блока к монтажной пластине до щелчка.

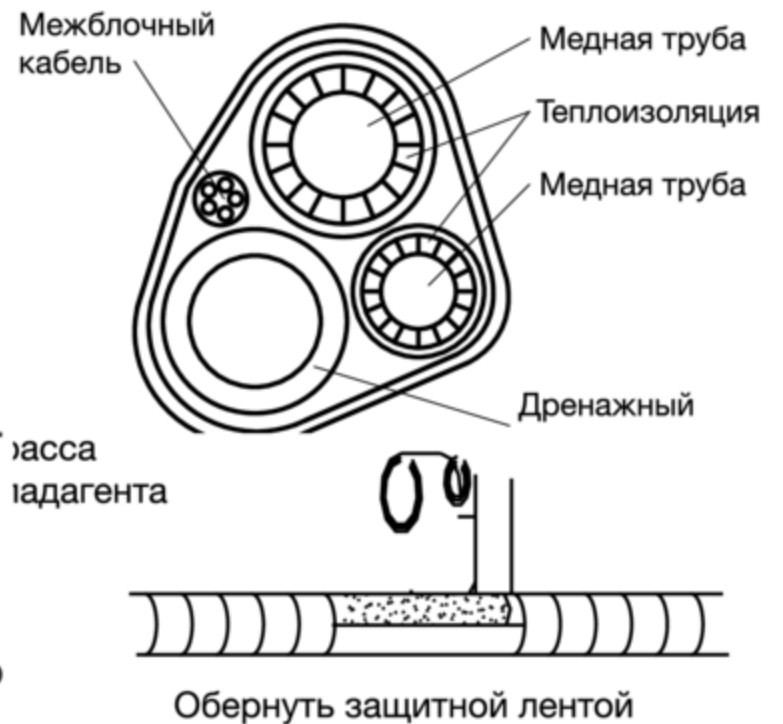

Если трубки хладагента уже были заложены в стену или вам необходимо отсоединить их от блока, выполните следующий порядок действий:

- Возьмитесь за оба конца нижней панели внутреннего блока и приложите небольшое усилие, чтобы снять панель.
- Закрепите верхнюю часть внутреннего блока на монтажной пластине (в случае монтажа – без трубопроводов и проводов).
- Приподнимите нижнюю часть внутреннего блока, контролируя необходимую фиксацию сверху, и раскройте удерживающие кронштейны (лапки), расположенные на монтажной пластине. Монтажные лапки позволяют зафиксировать внутренний блок с зазором от стены и монтажной пластины, облегчая доступ к трубкам и зоне проведения работ по их подключению.
- Выполните операции по подключению трубопроводов хладагента и сливного шланга согласно данному руководству.
- Закройте удерживающие кронштейны (лапки).
- Опустите нижнюю часть внутреннего блока и аккуратно надавите на нее, чтобы внутренний блок защелкнулся на нижних крючках монтажной пластины. Убедитесь в надежности фиксации.
- Установите на место нижнюю панель внутреннего блока.

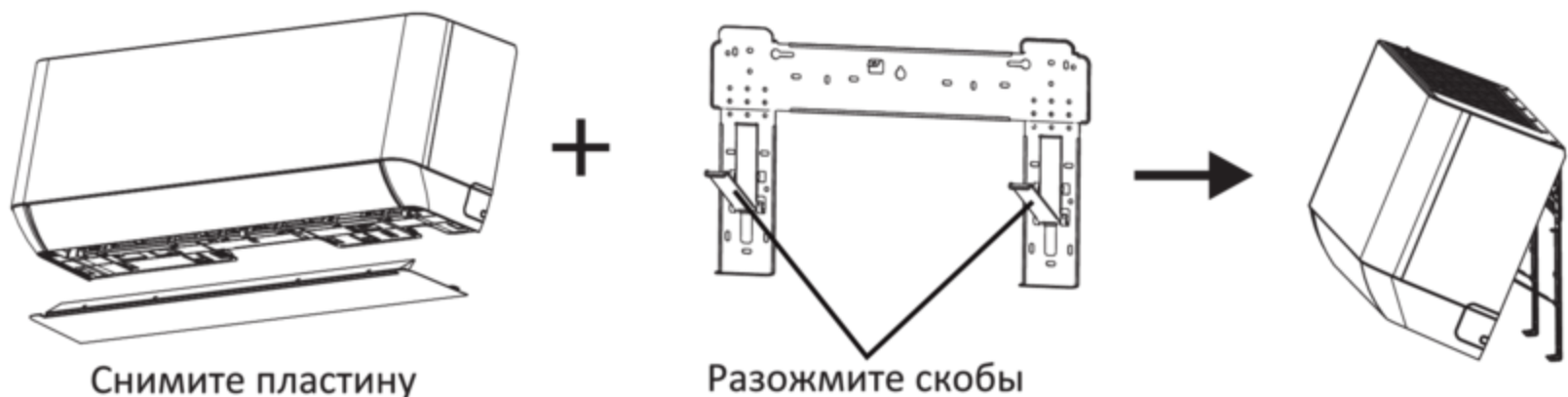

УСТАНОВКА ВНЕШНЕГО БЛОКА

Выбор места установки

При выборе места установки внешнего блока руководствуйтесь следующими принципами:

- Наружный блок должен быть установлен на крепкую и надежную стену и хорошо закреплен. Если стена недостаточно прочная, установите блок на земле на подставке.
- Если блок подвергается вибрации, используйте резиновые прокладки или виброопоры.
- Не устанавливайте блок рядом с источниками тепла, пара и воспламеняющегося газа.
- Не устанавливайте блок в слишком ветреных и пыльных местах.
- Не устанавливайте блок в людных местах.
- Блок не должен подвергаться воздействию солнечных лучей. Если место солнечное, защитите корпус специальным кожухом (но убедитесь, что он не препятствует воздушному потоку).
- Перед подключением труб и кабелей убедитесь, что вокруг блока есть необходимое пространство для работ и технического обслуживания.
- Убедитесь, что выбранное место и способ установки не нарушают местные правила.

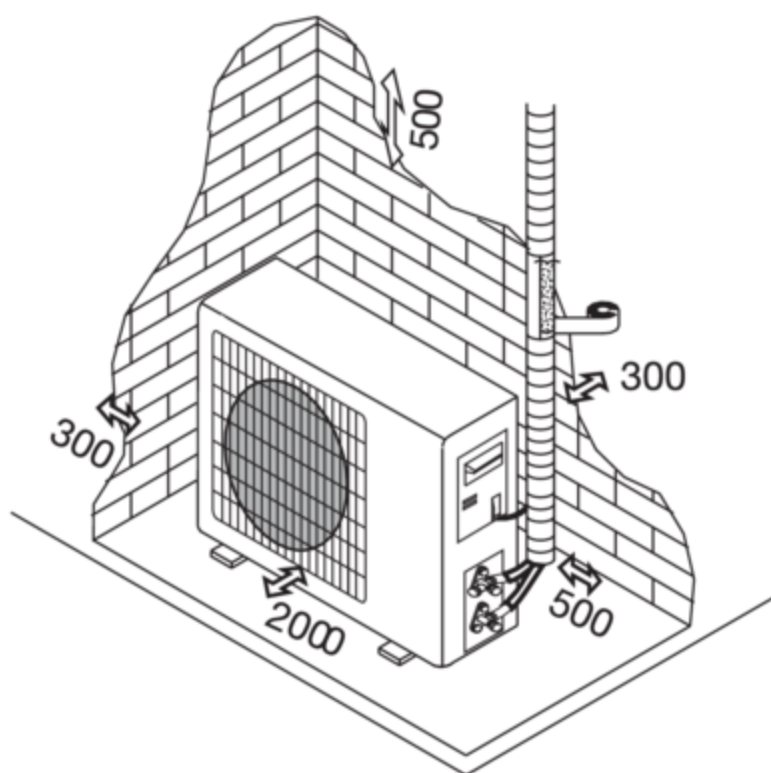

Установка дренажной трубки

Во время работы кондиционера в режиме обогрева на наружном блоке образуется конденсат. Для отвода конденсата в поддоне внешнего блока предусмотрено дренажное отверстие.

Установите дренажную трубку в отверстие в поддоне, закрепите на ней дренажный шланг и отведите трубку в сторону. Убедитесь, что конденсат течет через дренажную трубку и одновременно не капает (сливается) на конструкции здания или на дорогу, где могут находиться люди.

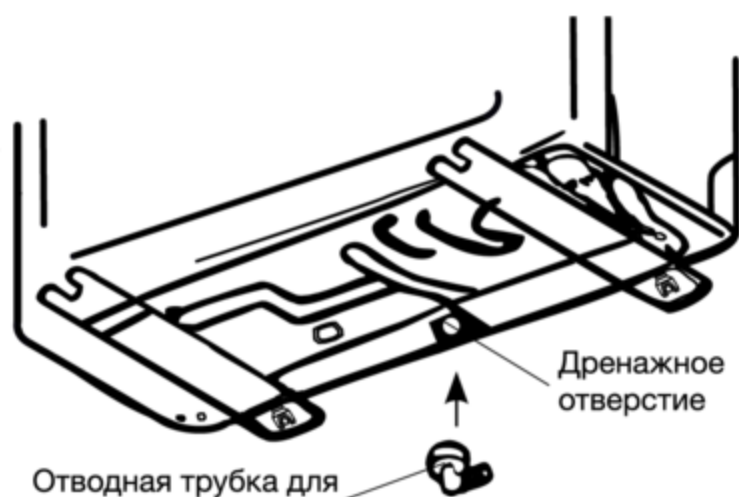

Примечание: во время работы наружного блока в режиме обогрева теплообменник наружного блока может покрываться инеем и обмерзать. Кондиционер периодически будет запускать режим разморозки, что будет приводить к оттаиванию теплообменника наружного блока и обильному сбросу влаги.

Монтаж внешнего блока

Разметьте места для анкеров, просверлите в стене отверстия и очистите их от пыли. При необходимости, для снижения вибрации и шума установите резиновые прокладки. Закрепите внешний блок на стене анкерами с помощью гаечного ключа.

Примечание: внешний блок можно установить с помощью кронштейна, выбираемого в соответствии с типом стены. Используйте все отверстия в кронштейнах для крепления блока к стене. Для снижения вибрации и надежного крепления используйте в четыре раза больше анкеров, чем обычно требуется для такого веса.

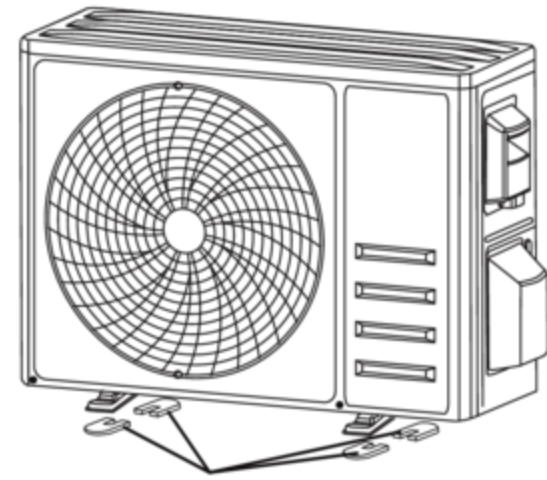

Резиновые прокладки (опционально)

Прокладка электрокоммуникаций

С помощью отвертки снимите крышку отсека электроподключений. Снимите кабельный зажим. Подсоедините провода кабеля к клеммной колодке в соответствии со схемой электроподключений, которая находится с обратной стороны крышки отсека электроподключений. Обожмите концы кабеля соответствующим наконечником (кольцевым или вилочного типа). Заведите кабель в отсек электроподключений внешнего блока и при помощи винта затяните наконечник в колодке. Закройте крышку.



Примечания:

- Кабель, соединяющий внутренний и наружный блоки, должен быть необходимого сечения и предназначен для наружного использования.
- Наружный блок должен быть надежно заземлен.
- Во время прокладки кабеля электричество должно быть отключено.

Монтаж трубопровода хладагента

Снимите крышку над вентилями (при ее наличии). Снимите с вентилях защитные колпачки. Снимите защитные колпачки с трубок и убедитесь, что концы трубок не засорены. Наденьте на трубы гайки и развальцуйте концы медных труб. Соедините руками медные трубы с посадочными местами на вентилях. Вручную закрутите гайки. Затяните соединения с помощью двух гаечных ключей соответствующего размера.

Чтобы избежать протечки, обратите внимание на следующие моменты:

- Затяните конусные гайки с помощью двух ключей. Старайтесь не повредить трубы.
- Если гайки недостаточно затянуты, может возникнуть протечка. При чрезмерном затягивании также вероятна протечка, поскольку фланец может быть поврежден.
- Наиболее надежное крепление обеспечивается с помощью ключа с ограничением по крутящему моменту и нераздвижного гаечного ключа.

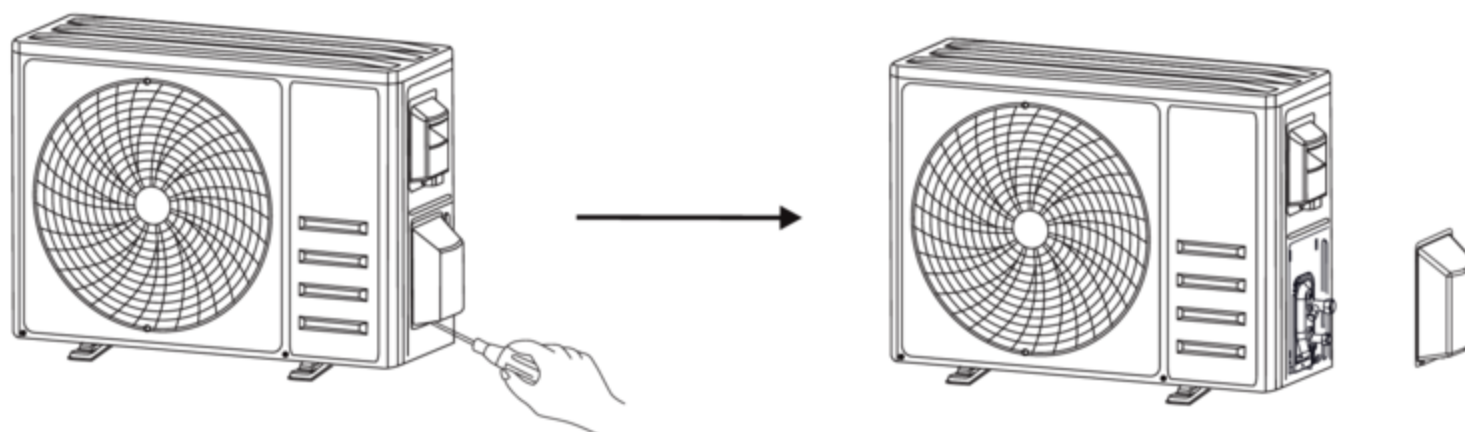

Снимите крышку над вентилями

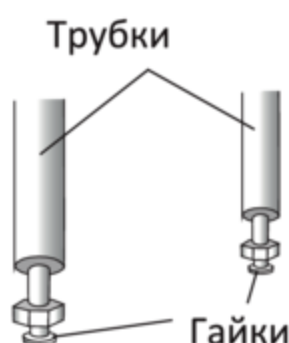

McGrp.Ru



Вакуумирование

После подсоединения труб для циркуляции хладагента к внутреннему и внешнему блокам, необходимо удалить воздух и влагу из контура при помощи вакуумного насоса, так как они могут привести к окислению масла и поломке компрессора. Время, которое требуется для вакуумирования системы, зависит от ее объема, температуры и влажности воздуха. Минимальное время вакуумирования составляет 15 минут, либо убедитесь, что мановакуумметр показывает не меньше -0.1 МПа (-76 см рт. ст.).

Порядок действий по удалению воздуха и влаги из холодильного контура:

- Открутите и снимите защитные крышки с вентиля и сервисного порта.
- Подсоедините напорный рукав манометрической станции к сервисному порту вентиля низкого давления на внешнем блоке.
- Подсоедините заправочный шланг манометрической станции к вакуумному насосу.
- Откройте вентиль низкого давления манометрической станции, закрыв вентиль высокого давления.
- Запустите вакуумный насос и продолжайте вакуумирование не менее 15 минут.

- Закройте вентиль низкого давления на манометрической станции и выключите насос.
- Через 5 минут после остановки вакуумного насоса убедитесь, что давление не превышает 0.005 МПа. Если давление не растет, открутите на 1/4 оборота вентиль низкого давления на 5 секунд, затем быстро отсоедините напорный рукав.
- Проверьте все соединения на предмет утечек при помощи пены (мыла и воды) или при помощи течеискателя. Если утечек не обнаружено, откройте вентиль низкого давления, затем вентиль высокого давления.
- Закрутите защитные крышки вентиля и сервисного порта.



Дозаправка системы фреоном

Кондиционер в заводской комплектации заправлен фреоном на длину трассы не более 5 метров. Если длина трассы трубопровода хладагента превышает 5 метров, необходимо произвести дозаправку системы хладагентом. Расчет дозаправки производится по длине жидкостной трубы (трубы меньшего диаметра).

Дозаправка производится исключительно по весу, с использованием специальных высокоточных весов. Категорически не допускается дозаправка системы по давлению, звуку, опыту и т. д.

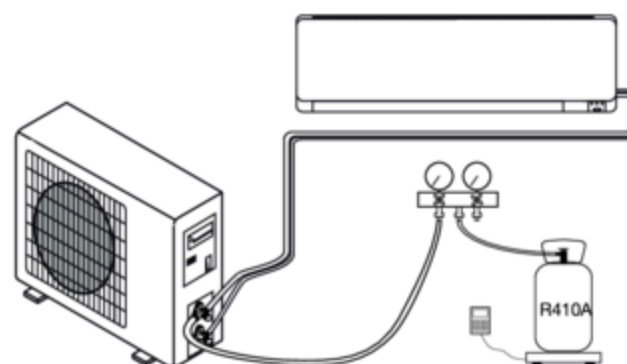

Примечание: максимальная длина трассы трубопровода хладагента составляет 20 метров, при большей длине трассы проконсультируйтесь с производителем.

Финальный монтаж

Зафиксируйте трубы на стене, предварительно обмотав их защитной изоляцией, с помощью зажимов или иных креплений. Загерметизируйте отверстие в стене через которое проходят трубы хладагента, чтобы исключить проникновение влаги и воздуха. Установите декоративный фланец (опционально). Убедись, что все пункты контрольного списка выполнены.

Описание	Контрольный список
Электрическая безопасность	<ul style="list-style-type: none"> • Напряжение сети соответствует характеристикам прибора; • Провода соединены правильно, на линии нет разрывов; • Прибор должным образом заземлен и изолирован.
Изоляция	<ul style="list-style-type: none"> • Дренажная трубка расположена правильно, без заломов; • Трубка для циркуляции хладагента верно подсоединена; • Внешний и внутренний блоки надежно закреплены; • Вентили открыты до конца; • Внутри блоков нет посторонних предметов; • Решетка воздухозаборника и передняя панель установлены.
Установка утечки	<p>Места возможной утечки: соединения труб, место соединения вентиля и внешнего блока, золотник.</p> <p>Выясните, нет ли утечки, с помощью мыльной воды, нанеся ее на места возможной утечки, либо течеискателем. Проверяйте не менее 3 минут. Если течь будет обнаружена, затяните гайки в месте протечки. После оберните патрубок внешнего блока изоляционным материалом и замотайте изолентой.</p>

ПЕРВЫЙ ЗАПУСК ПРИБОРА

Перед запуском кондиционера убедитесь, что давление фреона в системе соответствует расчетному давлению кипения фреона для температуры при которой происходит измерение (запуск).

McGrp.Ru

Включите кондиционер, нажав на кнопку ON/OFF на пульте дистанционного управления, и активируйте режим охлаждения или обогрева, нажав на кнопку MODE. Если вы включили режим охлаждения, установите самую низкую температуру. Если выбрали обогрев – установите самую высокую температуру. Проверьте работу кондиционера в обоих режимах в течение 8 минут.

Проверьте базовые параметры.

Тестирование внутреннего блока

- Кондиционер корректно включается и выключается?
- Работает ли таймер, сохраняются ли настройки?
- Горят ли лампочки-индикаторы на дисплее?

Тестирование наружного блока:

- Есть ли посторонние шумы?

Общее тестирование системы

- Температура выходящего воздуха соответствует выбранному режиму?
- Сливаются ли конденсат при работе в режиме охлаждения?
- Заслонки и дефлекторы вращаются корректно?

Кондиционер должен проработать в тестовом режиме не менее 30 минут. Выключите прибор с помощью пульта.

Примечание: если температура окружающей среды не соответствует допустимым значениям для запуска режима охлаждения или обогрева, поднимите переднюю панель внутреннего блока и запустите кондиционер в режиме охлаждения или обогрева с помощью аварийной кнопки.

ЭКСПЛУАТАЦИЯ ПРИБОРА

Перед включением прибора убедитесь, что температура окружающей среды находится в допустимом диапазоне значений.

В случае использования кондиционера в нарушение температурного диапазона, указанного в таблице ниже, кондиционер может перейти в защитный режим и временно прекратить работу.

Многочисленные попытки запуска кондиционера вне допустимого температурного диапазона могут привести к существенному сокращению срока службы кондиционера или появлению серьезных неисправностей.

Неинверторные кондиционеры

Температура Режим	Обогрев	Охлаждение	Режим Dry
В помещении	0-27 °C	17-32 °C	
На улице	7-24 °C	В умеренном климате: 15-43 °C	
		В жарком климате: 15-52 °C	

Инверторные кондиционеры

Температура Режим	Обогрев	Охлаждение	Режим Dry
В помещении	0-27 °C	17-32 °C	
На улице	-20-30 °C (При низкотемпературном комплекте: -25-30 °C)	В умеренном климате: 15-43 °C (При низкотемпературном комплекте: -15-53 °C)	
		В жарком климате: 15-55 °C	

Примечание: после прекращения работы или смены режима потребуется около 3 минут для возобновления работы прибора.

Работа в аварийном режиме

Если пульт дистанционного управления потерян или не работает, поднимите переднюю панель, чтобы достичь аварийной кнопки кондиционера, и переведите прибор в необходимый режим.

Состояние прибора	Порядок действий	Звуковой сигнал	Режим
Ожидание	Нажмите аварийную кнопку	Один короткий звуковой сигнал	Охлаждение
Ожидание	Нажмите аварийную кнопку два раза	Два коротких звуковых сигнала	Нагрев
Работа	Нажмите аварийную кнопку	Долгий звуковой сигнал	Выключение

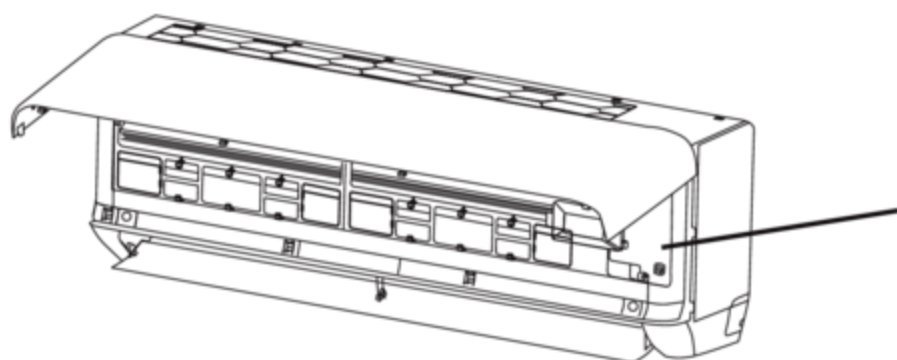

Откройте переднюю панель внутреннего блока

Установка и замена элементов питания в пульте управления

Снимите крышку отсека батареек, сдвинув ее по стрелке. Вставьте новые батарейки, проверив полярность (+ и -). Задвиньте крышку на место.



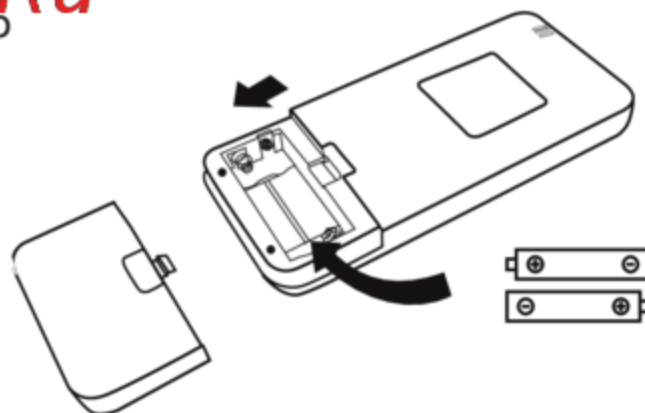

Примечания:

- Используйте две батарейки AAA (1,5 В) (приобретаются отдельно). Не используйте аккумуляторы. Заменяйте старые батарейки новыми того же типа, когда изображения на дисплее становятся нечеткими или появляется значок «батарейка».
- Если вы не пользуетесь пультом более 1 месяца, извлеките батареи, так как они могут протечь и повредить ПДУ.
- При ежедневной эксплуатации прибора срок службы элементов питания составляет около 6 месяцев
- Батарейки следует утилизировать в соответствии с действующими правилами.



Чтобы воспользоваться пультом, направляйте его на внутренний блок. После нажатия кнопки на пульте, внутренний блок кондиционера издаст короткий звуковой сигнал в качестве подтверждения получения команды, даже в случае если выбранная функция недоступна для вашего кондиционера.

Примечания:

- При первом использовании пульта некоторые модели кондиционеров могут работать только в режиме охлаждения или нагрева. Вставив батарейки, выключите пульт, затем нажмите и удерживайте кнопку . На дисплее загорится значок  (режим охлаждения) либо  (режим нагрева). При включении режима охлаждения вы не сможете переключить кондиционер в режим нагрева. Для этого выньте из пульта и снова установите батарейки.
- Некоторые модели пультов позволяют выбрать отображение температуры в °C и °F. Для переключения нажмите и удерживайте в течение 5 секунд кнопку , пока не будет выбрана нужная единица измерения. Отпустите кнопку и подождите 5 секунд.
- Между пультом и приемником внутреннего блока не должно быть штор, дверей и других предметов.
- Не оставляйте пульт под прямыми солнечными лучами.
- Храните пульт на расстоянии не менее 1 м от телевизоров и других электроприборов.

Управление кондиционером

Включение/выключение

Нажмите кнопку , чтобы включить кондиционер. Снова нажмите, чтобы выключить.

Выбор режима



McGrp.Ru

Нажимая кнопку , вы можете выбрать один из следующих режимов работы кондиционера: AUTO, COOL, DRY, FAN, HEAT.

Режим охлаждения

Для установки режима охлаждения (COOL) нажимайте , пока на дисплее не появится знак . Установите нужную температуру кнопками .

Режим обогрева

Для установки режима обогрева (HEAT) нажимайте , пока на дисплее не появится знак . Установите нужную температуру кнопками .

Примечания:

- Если при активации режима обогрева внешний блок покрыт льдом или инеем, автоматически включится функция разморозки. Во время разморозки вентилятор внутреннего блока не работает. Разморозка может занять 2-10 минут. Кондиционер возобновит нагрев сразу после завершения разморозки.
- При включении режима обогрева внутренний блок кондиционера будет предварительно прогревать воздух в течение 2-5 минут.

Режим DRY (осушение)

Для установки режима DRY нажимайте **MODE**, пока на дисплее не появится знак .

Режим вентиляции (FAN)

Для установки режима вентиляции нажимайте **MODE**, пока на дисплее не появится знак . Чтобы отрегулировать скорость вентилятора, нажмите **FAN** и выберите один из 8 режимов.

AUTO MUTE MIN LOW MID HI MAX TURI

Автоматический режим

Для установки автоматического режима (AUTO) нажимайте **MODE**, пока на дисплее не появится знак . В автоматическом режиме режим работы будет устанавливаться в зависимости от температуры в помещении.

Блокировка от детей

Для блокировки всех кнопок одновременно нажмите и удерживайте кнопки **MODE** и **TIMER**. Повторите шаг для отключения функции.

Таймер

Установка таймера включения кондиционера

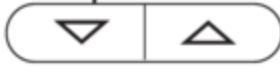
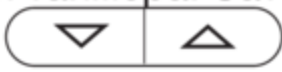

Убедитесь, что кондиционер выключен. Нажмите кнопку **TIMER**, на дисплее загорится значок таймера  и цифры 50h для установки времени. Кнопками  установите время, через которое кондиционер должен включиться. В интервале 0-10 часов шаг – 30 минут, в интервале 10-24 часа шаг – 1 час. Нажмите **TIMER** для подтверждения установленного времени и выхода из режима настройки таймера. Затем с помощью кнопки **MODE** выберите нужный режим. Кнопками  установите необходимую температуру. Для отмены настроек таймера нажмите кнопку **TIMER** еще раз.

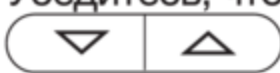
Установка таймера выключения кондиционера

Убедитесь, что кондиционер включен. Нажмите кнопку **TIMER** и кнопками  установите время, через которое кондиционер должен выключиться. Нажмите **TIMER** для подтверждения установленного времени и выхода из режима настройки таймера. Для сброса настроек нажмите кнопку **TIMER** еще раз.

Примечание: паузы между нажатием кнопок не должны быть дольше 5 секунд, в противном случае настройки будут сброшены.

Направления потока воздуха

Нажмите кнопку , заслонки начнут двигаться вверх вниз. На дисплее появится . Нажмите  еще раз, чтобы заслонки остановились в текущем положении.

Чтобы заслонки двигались влево вправо, нажмите  (данная функция может быть недоступна для некоторых моделей). Нажмите кнопку еще раз, чтобы заслонки остановились в текущем положении.

Примечание: положение дефлекторов, находящихся под заслонками, можно настроить вручную. С помощью дефлекторов можно направить воздух вправо или влево.

ВНИМАНИЕ!



- **Во время регулировки потока воздуха кондиционер должен быть выключен.**
- **Не пытайтесь настроить положение заслонок вручную, это может повредить прибор.**
- **Не вставляйте в воздуховыпускное отверстие пальцы или другие предметы. Это может привести к травме.**

Режим TURBO



В режиме TURBO кондиционер переходит в режим максимальной мощности, температура становится минимальной (при охлаждении) или максимальной (при обогреве), компрессор и вентилятор начинают работать на максимальной скорости.

Чтобы активировать режим, нажмите . На дисплее загорится .



Бесшумный режим (MUTE)

В бесшумном режиме вентилятор внутреннего блока будет вращаться на самой низкой скорости; на дисплее пульта скорость вентилятора будет отображена как AUTO. Чтобы активировать режим, нажмите , на дисплее пульта появится знак . Нажмите снова, чтобы выключить режим.



Примечания:

- При нажатии кнопок  /  /  бесшумный режим будет отключен.
- Бесшумный режим не совместим с режимом DRY.

Режим ECO

В режиме ECO кондиционер может регулировать заданную температуру для экономии электроэнергии, при этом интенсивность охлаждения или обогрева снижается. Для включения режима нажмите . На дисплее пульта появится знак .

Режим ожидания (SLEEP)

Нажмите кнопку  для включения режима ожидания. На дисплее пульта появится знак . Нажмите снова, чтобы отключить режим.

Примечание: кондиционер вернется к предыдущим настройкам спустя 10 часов работы в режиме ожидания.

Дисплей внутреннего блока

Дисплей отображает время, температуру и ошибки. Чтобы выключить LED-подсветку, нажмите кнопку . Нажмите еще раз, чтобы включить подсветку.



Режим I FEEL (опционально)

В данном режиме скорость вентилятора и температура задаются автоматически в соответствии с температурой в помещении для создания наиболее комфортных условий (анализ воздуха осуществляется датчиком, расположенным во внутреннем блоке).

Для активации режима нажмите кнопку . На экране пульта появится знак . Нажмите еще раз, чтобы выключить режим. Режим будет автоматически отключен через 2 часа работы.

Режим GEN (опционально)

Режим GEN характеризуется ограниченной мощностью при работе кондиционера от генератора электричества.

Включите внутренний блок, нажмите и удерживайте в течение 3 секунд кнопку . Затем, нажимая , выберите режим ограничения мощности L3 - L2 - L1 -OF.

Рабочий ток (в % от номинального тока)

Режим L1 – 30 %



Режим L2 – 50 %

Режим L3 – 70 %

При выборе OF кондиционер выйдет из режима GEN в течение 2 секунд.

Режим GENTLE WIND (опционально)



В данном режиме вертикальные перфорированные заслонки поворачиваются перпендикулярно и перекрывают воздушный поток, что приводит к рассеиванию направленного воздушного потока.

Переведите кондиционер в режим охлаждения, затем одновременно нажмите и удерживайте 3 секунды кнопки  и . На экране пульта появится знак . Повторите шаги, чтобы выключить режим.

Примечание: данная функция работает только в режиме охлаждения.

Режим самоочистки SELF-CLEAN (опционально)

Данная функция помогает содержать теплообменник внутреннего блока в чистоте, что препятствует скоплению пыли, размножению бактерий и плесени.

Для активации режима выключите кондиционер и одновременно нажмите кнопки  и . Удерживайте их, пока не услышите звуковой сигнал; на экране пульта и дисплее внутреннего блока появится знак [AC].

Длительность самоочистки составляет 30 минут. Для преждевременного выхода из режима нажмите . По завершению самоочистки вы услышите 2 звуковых сигнала.

Запускать функцию самоочистки следует при соблюдении следующего температурного диапазона:



Внутренний блок	до + 30 °С
Внешний блок	от + 5 до + 30 °С

Примечания:

- Данная функция доступна только для инверторных моделей кондиционеров.
- Во время процедуры возможны щелчки, потрескивания и другие звуки, появляющиеся из-за термического расширения пластика.
- Рекомендуется запускать режим самоочистки не реже 1 раза каждые 3 месяца.

Режим HEALTH (опционально)

В данном режиме ионизатор насыщает воздух в помещении отрицательно заряженными атомами кислорода (ионами) и вызывает ощущение свежести.

Нажмите и в течение 3 секунд удерживайте кнопки  и . На экране пульта появится знак . Повторите шаг, чтобы выключить режим.

Примечание: при включении функции будут активированы ионизатор/генератор плазмы/биполярный ионизатор/УФ-лампы (в зависимости от модели).

Функция I SET (опционально)

Данная функция позволяет сохранить приоритетные настройки работы кондиционера. Для этого в основном режиме (COOL, HEAT, FAN, DRY) нажмите и в течение 3 секунд удерживайте кнопку . На экране пульта замигает знак AU – это значит, что настройки сохранены. Нажмите любую кнопку, чтобы выйти из режима сохранения настроек. Чтобы сбросить настройки, повторите первый шаг.

Для того, чтобы включить сохраненные настройки, в одном из основных режимов нажмите . На экране пульта замигает AU. Чтобы отменить настройки, нажмите любую кнопку.

Режим 8 °С HEATING (дежурный обогрев)

В данном режиме кондиционер автоматически включит обогрев, если температура в помещении падает ниже 8 °С, и перейдет в ждущий режим, когда

температура поднимется до 9 °С. Режим будет автоматически отключен, если температура в помещении станет выше 18 °С.

Для включения режима нажмите и в течение 3 секунд удерживайте кнопку , пока на экране пульта не появится знак [8°C].

ТЕХНИЧЕСКОЕ ОБСЛУЖИВАНИЕ

- До начала обслуживания отключите питание кондиционера и подождите не менее 5 минут.
- Использование химических средств и растворителей (например, бензина) может повредить кондиционер. Для очистки используйте нейтральные моющие вещества и мягкую сухую или влажную ткань. Внутренний блок кондиционера нельзя промывать под ни при каких обстоятельствах.
- Регулярно удаляйте загрязнения с кондиционера.
- Регулярно проверяйте загрязнение воздушного фильтра и проводите его очистку: сильное загрязнение мешает прохождению воздуха через теплообменник и может привести к недостаточной эффективности и поломке прибора.
- После демонтажа фильтрующей рамки не прикасайтесь к ребрам внутреннего блока, чтобы избежать повреждений и царапин.

<p>Очистка внутреннего блока</p>	 <p>Бережно протрите поверхность</p> <p>Выжмите излишнюю влагу</p>
<p>Демонтаж, очистка и установка рамки воздушного фильтра</p>	<ul style="list-style-type: none"> • Возьмитесь за ручку на рамке секции воздушного фильтра и потяните ее к себе, затем извлеките рамку из прибора. Фильтр извлекается из рамки в направлении вверх. • В случае загрязнения воздушного фильтра очистите его: это необходимо для поддержания здоровой атмосферы внутри помещения и обеспечения эффективной и надежной работы прибора.  <p>Извлеките фильтр из внутреннего блока</p> <p>Произведите очистку фильтра в мыльной воде и высушите его</p> <p>Установите фильтр обратно</p> <p>В направлении противоположном демонтажу фильтра</p> <ul style="list-style-type: none"> • При установке рамки воздушного фильтра обратно вставьте край рамки в соответствующие направляющие, затем задвиньте рамку до упора в корпус кондиционера.  <p>Пластиковый ручки секции фильтра</p>

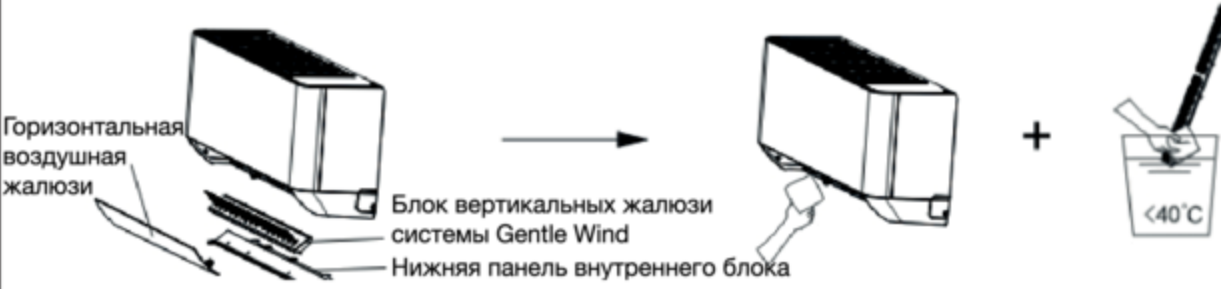
<p>Очистка внутренних полостей кондиционера</p>	<ul style="list-style-type: none"> Ослабьте крепление посередине заслонки, отогните его наружу и извлеките заслонку. Возьмитесь за оба конца нижней панели внутреннего блока и снимите ее, надавливая вниз. Ослабьте большим пальцем крепление блока дефлекторов и извлеките их. Очистите блок дефлекторов и заслонки мыльным раствором воды и высушите его. Снова установите его в кондиционер.  <p>Горизонтальная воздушная жалюзи</p> <p>Блок вертикальных жалюзи системы Gentle Wind</p> <p>Нижняя панель внутреннего блока</p>
<p>Сервис и техническое обслуживание</p>	<ul style="list-style-type: none"> Если кондиционер не используется в течение длительного времени, извлеките батарейки из пульта дистанционного управления и отключите питание кондиционера. При начале эксплуатации после длительного отключения: <ul style="list-style-type: none"> произведите очистку устройства и секции воздушного фильтра; проверьте, нет ли препятствий на входе и выходе воздуха, как у внутреннего, так и наружного блока; проверьте качество соединения и направление отвода дренажного шланга; проверьте подключение электропитания; установите батарейки в пульт дистанционного управления.

ТРАНСПОРТИРОВКА И ХРАНЕНИЕ

- Транспортировка устройства проводится всеми видами транспорта в соответствии с правилами перевозки грузов.
- При транспортировке в заводской упаковке необходимо обеспечить защиту от повреждений, исключив возможность воздействия атмосферных осадков и агрессивной среды.
- При транспортировке без заводской упаковки рекомендуется использовать воздушно-пузырьковую пленку и тару из гофрированного картона.
- Рекомендуется качественно обернуть каждый элемент устройства в пленку и расположить в таре вертикально.
- Свободное расстояние между элементами изделия необходимо проложить воздушно-пузырьковой пленкой или сложенным картоном с целью исключения их свободного перемещения по таре в процессе транспортировки.
- Хранение изделий осуществляется в чистом закрытом сухом помещении при температуре окружающей среды в диапазоне от 5 до 40 °С и относительной влажности не выше 70 %, при отсутствии в окружающей среде пыли, кислотных и других паров, отрицательно влияющих на материалы электроприборов.

УТИЛИЗАЦИЯ

- В целях защиты окружающей среды после окончания срока службы прибора и элементов питания не выбрасывайте их вместе с обычными бытовыми отходами. Передайте прибор и элементы питания в специализированные пункты для дальнейшей утилизации.
- Отходы, образующиеся при утилизации изделий, подлежат обязательному сбору с последующей утилизацией в установленном порядке.
- Для получения дополнительной информации об утилизации данного продукта обратитесь в местный муниципалитет, службу утилизации бытовых отходов или в магазин, где вы приобрели данный продукт.
- Данное изделие соответствует требуемым европейским и российским стандартам безопасности и гигиены.

РЕАЛИЗАЦИЯ ПРИБОРА

Прибор предназначен для реализации через розничные торговые сети и не требует специальных условий.

УСТРАНЕНИЕ НЕПОЛАДОК

Неполадка	Вероятная причина
Кондиционер не работает	Отключено электропитание/вилка не включена в розетку
	Повреждение вентилятора наружного или внутреннего блока
	Повреждение термоманитного прерывателя цепи компрессора
	Поврежден плавкий предохранитель
	Повреждены контакты
	Кондиционер находится в защитном режиме
	Напряжение в сети ниже или выше допустимого для прибора
	Активна функция включения таймера
Повреждения в блоке электроподключений	
Специфичный запах	Загрязненный фильтр
Шум текущей воды	Звук хладагента в трубах
Образование тумана в месте выхода воздуха из кондиционера	Это происходит, если воздух в комнате становится очень холодным, например в режимах COOL и DRY

Странный звук, щелчки	Звук возникает из-за расширения и сжатия лицевой панели от изменения температур и не свидетельствует о наличии проблемы
Недостаточный поток теплого или холодного воздуха	Неподходящая настройка температуры
	Кондиционер не реагирует на команды с пульта управления
	Дисплей выключен
	Вентилятор настроен на минимальную скорость
	В помещении есть другие источники тепла
	Нет или недостаточно хладагента
Кондиционер не реагирует на команды с пульта управления	ПДУ находится на слишком большом расстоянии от внутреннего блока
	Дисплей выключен
	Между ПДУ и внутренним блоком находятся препятствия
	Батарейки в ПДУ разряжены (заменить)
Дисплей выключен	Дисплей выключен с пульта кнопкой DISPLAY
	Отключено электропитание кондиционера

Немедленно выключите кондиционер и отсоедините шнур от сети, если:

- Работающий кондиционер издает странные звуки (хруст, писк, громкий гул, треск и т. д.).
- Повреждена защитная крышка электронного блока управления.
- Повреждены плавкие предохранители или выключатели.
- В прибор попала вода или посторонние предметы.
- Кабели или розетка перегрелись.
- От прибора исходит сильный запах и/или дым.
- Дисплей отображает сообщения об ошибках.

ВНИМАНИЕ!

Механические повреждения корпуса, аксессуаров и комплектующих частей не являются гарантийным случаем.

Считывание ошибок при неисправности кондиционера

Во время работы кондиционера микропроцессор постоянно считывает и анализирует показания и данные, поступающие с разных датчиков системы. Если показания с датчиков выходят за рамки допустимых значений, на дисплее внутреннего блока кондиционера загорается код ошибки.

	Описание ошибки
E1	Ошибка датчика температуры входящего воздуха
E2	Ошибка датчика температуры теплообменника внутреннего блока
E3	Ошибка датчика температуры теплообменника внешнего блока
E4	Обнаружена утечка фреона (несоответствие измеренных значений)
E6	Ошибка вентилятора внутреннего блока и/или ошибка связи между DC-вентилятором и платой управления
E7	Ошибка датчика температуры наружного воздуха
E0	Ошибка взаимодействия внутреннего и внешнего блоков
E8	Ошибка датчика температуры трубы нагнетания внешнего блока
E9	Ошибка инверторного модуля (IPM) внешнего блока
EA	Ошибка по датчику тока внешнего блока
EE	Ошибка главной платы управления (PCB EEPROM) внешнего блока
EH	Ошибка вентилятора внешнего блока (DC motor)
EF	Ошибка датчика температуры трубы всасывания наружного блока

Сведения об ограничениях в использовании прибора с учетом его предназначения для работы в жилых, коммерческих и производственных зонах

Данный прибор предназначен для работы в коммерческих или домашних зонах в соответствии с мерами безопасности и назначения, описанных в данном руководстве пользователя.

McGrp.Ru

Наименование устройства

Модель

Серийный номер

Дата продажи

Фирма-продавец

Адрес фирмы-продавца

Телефон фирмы-продавца

С условиями гарантийного обслуживания ознакомлен и согласен.
Подтверждаю получение исправного изделия. Претензий к
внешнему виду не имею.

Печать

McGrp.Ru

Подпись покупателя

Отрывной талон 1

Модель

Серийный номер

Дата продажи

Продавец:

Информация о покупателе:

Отрывной талон 2

Модель

Серийный номер

Дата продажи

Продавец:

Информация о покупателе:

Отрывной талон 3

Модель

Серийный номер

Дата продажи

Продавец:

Информация о покупателе:

ГАРАНТИЙНЫЕ ОБЯЗАТЕЛЬСТВА

Уважаемый покупатель!

При оформлении покупки требуйте проверки комплектности, внешнего вида и основных режимов работы изделия, правильность и полноту заполнения настоящего гарантийного талона. Компания HYUNDAI выражает Вам признательность за Ваш выбор. При возникновении каких-либо проблем при эксплуатации изделия обращайтесь в ближайшие авторизованные сервисные центры (АСЦ). Адреса и телефоны АСЦ Вы можете узнать: в магазине; у наших дилеров; на сайте компании: www.hyundai-electronics.com.ru; по телефону: 8 800 302 03 94. Только эти сервисные центры имеют право и соответствующую квалификацию обслуживать технику HYUNDAI. Убедительно просим Вас во избежание недоразумений внимательно изучить Инструкцию по эксплуатации и проверить правильность заполнения гарантийного талона. Гарантийные обязательства обретают силу при возможности однозначного определения гарантийности изделия для чего необходимо: наличие правильно и четко указанных в гарантийном талоне модели, серийного номера, а также совпадение серийного номера и модели на изделии с указанными в гарантийном талоне. Запрещается вносить какие-либо изменения в идентификационные данные в гарантийном талоне и на изделии, а также стирать их или переписывать. Нарушение этих условий может привести к необходимости проведения экспертизы для установления гарантийности изделия. Данным гарантийным талоном компания HYUNDAI подтверждает принятие на себя обязательств по удовлетворению требований потребителей, установленных действующим законодательством о защите прав потребителей, в случае обнаружения недостатков изделия. Однако, компания HYUNDAI оставляет за собой право отказать в гарантийном сервисном обслуживании изделия в случае несоблюдения изложенных ниже условий. Все условия гарантийных обязательств действуют в рамках законодательства о защите прав потребителей и регулируются законодательством страны, на территории которой они предоставлены.

Гарантийный срок

Гарантийные обязательства действуют в течение 24 (двадцати четырёх) месяцев с даты продажи изделия, при соблюдении настоящих Условий. При отсутствии чека, подтверждающего дату продажи, и отсутствия печати продавца в гарантийном талоне, гарантийный срок исчисляется от даты выпуска и равен 24 (двадцати четырёх) месяцам.

Условия гарантии

- Гарантия предоставляется только на модели, официально поставляемые компанией HYUNDAI и прошедшие сертификацию.
- Гарантия предоставляется покупателям, приобретающим и использующим свой товар для личных или бытовых нужд.
- Покупатель обязуется при возникновении неисправности в изделии обратиться в АСЦ для проведения гарантийного ремонта.
- Гарантийные обязательства не распространяются на принадлежности и аксессуары, входящие в комплектность изделия - элементы питания (батареи, аккумуляторы), монтажные приспособления, также гарантия не распространяется на:

- микроволновые печи: на решётки для гриля, стеклянные блюда, роликовые кольца, муфты вала мотора, элементы пароварки, лампы подсветки, слюдяные пластины, предохранители, аккумуляторы;
- духовые шкафы: на внешние и внутренние стекла дверей, стеклянные поверхности панели управления, ручки двери и ручки управления, подносы, решетки, телескопические направляющие, стеклянные тарелки, керамические тарелки, вертела, термощупы, лампы подсветки;
- пылесосы: на щетки, насадки, трубки, шланги, пылесборники, фильтры, аккумуляторы;
- стиральные машины: на шланги для подвода и слива воды;
- посудомоечные машины: на шланги для подвода и слива воды, корзины для загрузки посуды, распылители, лампы подсветки;
- варочные панели: на стеклянные поверхности, ручки управления, чугунные решетки, газовые конфорки, жиклеры;
- кухонные вытяжки: на декоративные короба, воздуховоды, лампочки, фильтры;
- холодильники: на полки, лотки и ящики, лампочки;
- прочую МБТ: на аксессуары и принадлежности, идущие в комплекте, расходные материалы (предметы с ограниченным сроком службы), пульты дистанционного управления.

- Изделие снимается с гарантийного обслуживания в случаях:

- если изделие использовалось в целях, не соответствующих его прямому назначению;
- если нарушены правила эксплуатации, изложенные в Руководстве по эксплуатации;
- нарушения сохранности гарантийных пломб;
- если изменен, удален или неразборчив серийный номер изделия;
- изменения внутреннего устройства или попытки самостоятельного ремонта изделия;
- получения деформации, изменения геометрии корпуса товара;
- монтажа, подключения и установки изделия, выполненных не в соответствии с Руководством по эксплуатации.

- Гарантийные обязательства не распространяются на:

- механические повреждения, возникшие после передачи изделия потребителю;
- повреждения, вызванные воздействием влаги, высоких или низких температур, коррозией, окислением;
- повреждения, вызванные попаданием внутрь посторонних предметов, веществ, жидкостей, насекомых, животных;
- повреждения, вызванные стихией, пожаром, бытовыми факторами, случайными внешними факторами (скачок напряжения в электрической сети, гроза и т.п.);
- дефекты, возникшие вследствие естественного износа при эксплуатации изделия. При этом под естественным износом понимаются последствия эксплуатации изделия, вызвавшие ухудшение их технического состояния и внешнего вида из-за использования данного изделия или использования агрессивных чистящих средств, приведших к удалению символов и надписей на внешних поверхностях товара;
- некомплектность товара, которая была обнаружена покупателем после передачи товара от продавца;
- повреждения, вызванные несоответствием стандартам параметров электрических сетей и других подобных внешних факторов.

В вышеуказанных случаях Изготовитель снимает с себя ответственность за возможный вред, прямо или косвенно нанесенный продукцией людям, домашним животным, имуществу.

- Изделие может быть снято с гарантийного обслуживания, если будет установлено, что нарушены гарантийные пломбы, имеются следы разборки и других, не предусмотренных инструкцией по эксплуатации, вмешательств.
- Не подлежат гарантийному ремонту изделия с дефектами, возникшими вследствие выхода из строя деталей, обладающих ограниченным сроком службы или ограниченным гарантийным сроком.
- Настройка и установка (сборка, подключение и т.п.) изделия, описанные в документации, прилагаемой к товару, могут быть выполнены как самим пользователем, так и специалистами АСЦ соответствующего профиля и фирм-продавцов (на платной основе). При этом лицо (организация), установившее изделие, несет ответственность за правильность и качество установки (настройки). Стоит обратить внимание на значимость правильной установки изделия, как для его надежной работы, так и для получения гарантийного и бесплатного сервисного обслуживания. Необходимо требовать от специалиста по установке внести все необходимые сведения об установке в гарантийный талон.
- Настройка изделия, порядок которой изложен в Руководстве по эксплуатации, не относится к гарантийному обслуживанию. Производитель оставляет за собой право изменять характеристики устройств и их комплектность без предварительного уведомления.

Уважаемые покупатели! Перед обращением в сервисный центр внимательно изучите раздел «Возможные неисправности» в Руководстве по эксплуатации.

По лицензии Hyundai Corporation Holdings, Корея
Licensed by Hyundai Corporation Holdings, Korea

Отрывной талон 3

Дата поступления

Дата выполнения

Характер ремонта

Сервисный центр:

Прибор принял, претензий не имею

Подпись

Отрывной талон 2

Дата поступления

Дата выполнения

Характер ремонта

Сервисный центр:

Прибор принял, претензий не имею

Подпись

Отрывной талон 1

Дата поступления

Дата выполнения

Характер ремонта

Сервисный центр:

Прибор принял, претензий не имею

Подпись

McGrp.Ru

McGrp.Ru

HYUNDAI

КОНТАКТНАЯ ИНФОРМАЦИЯ

ИЗГОТОВИТЕЛЬ:

TCL Air Conditioner (Zhongshan) Co., Ltd.
No. 59, West of Nantou Avenue, Nantou Town, Zhongshan, Guangdong, China

McGrp.Ru

TCL Air Conditioner (Zhongshan) Co., Ltd.

№.59, Уэст оф Наньтоу Авеню, Наньтоу Таун, Чжуншань, Гуандун, Китай

Импортер и организация уполномоченная на принятие претензий от потребителей:

ООО «Мерлион»

Московская обл., г. Красногорск, б-р Строителей, д. 4

Сделано в Китае.

Для получения более подробной информации об устройстве посетите сайт:

www.hyundai-electronics.com.ru

Адреса сервисных центров указаны на сайте: <https://hyundai-electronics.com.ru/support/service/>

Телефон сервисной службы: **8-800-302-0394**

Продукция прошла обязательное подтверждение соответствия требованиям техническим требованиям ЕАЭС.

Сведения о серийном номере и технические характеристики представлены на наклейке на устройстве.

Дата изготовления указана на этикетке и на упаковке.

По лицензии Hyundai Corporation Holdings, Корея

Licensed by Hyundai Corporation Holdings, Korea

Срок службы устройства составляет **5 лет** при условии использования устройства в строгом соответствии с настоящим руководством пользователя.

Срок гарантии: **24 месяца**

Срок годности: не ограничен

