

CVH Anniversary Edition



Deutsch	4
English	6
Français	8
Italiano	11
Español	13
Português	16
Nederlands	18
Türkçe	20
Svenska	23
Suomi	25
Norsk	27
Dansk	29
Eesti	32
Latviešu	34
Lietuviškai	36
Polski	39
Magyar	41
Čeština	43
Slovenčina	46
Slovenščina	48
Românește	50
Hrvatski	52
Srpski	55
Ελληνικά	57
Русский	59
Українська	62
Қазақша	65
Български	67
العربية	73



**Register
your product**

www.kaercher.com/welcome



97749000 (08/24)

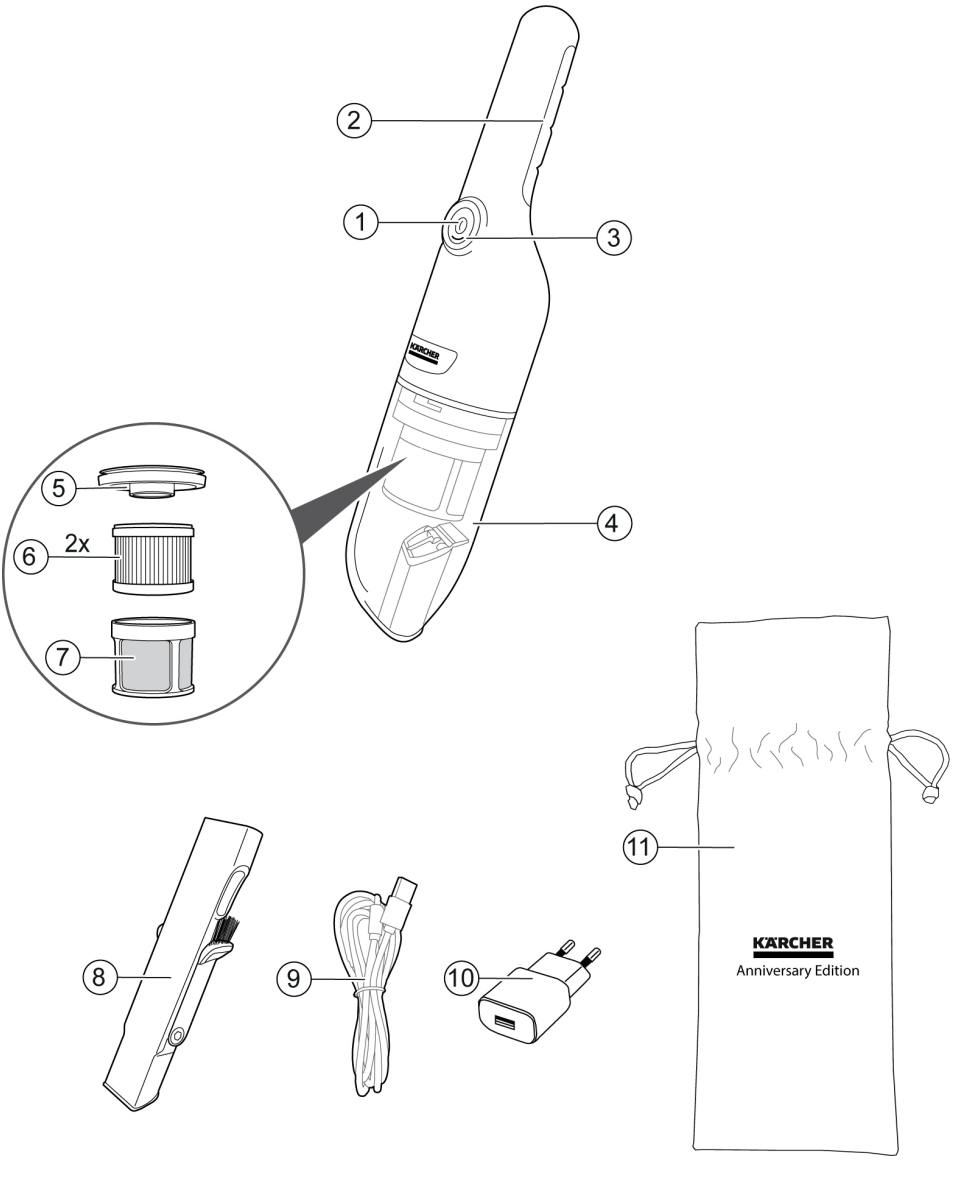

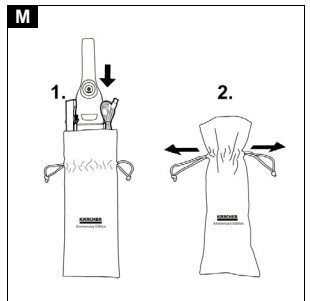
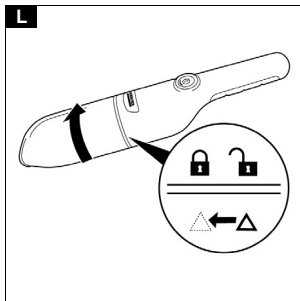
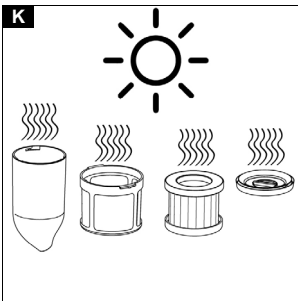
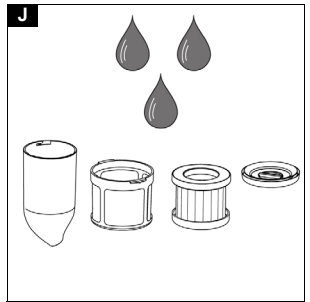
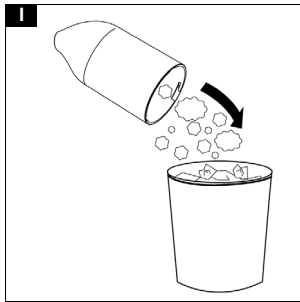
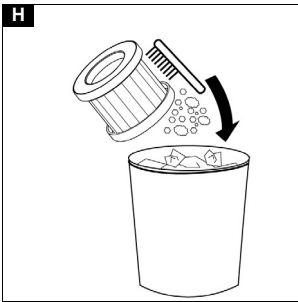
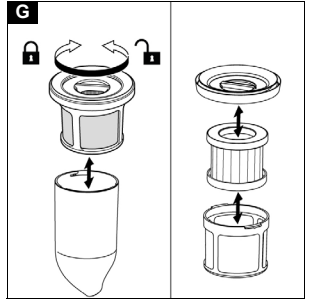
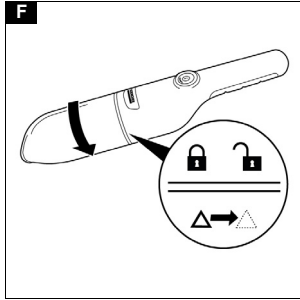
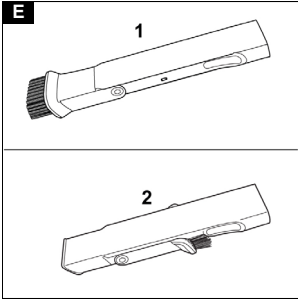
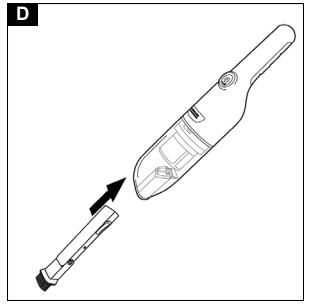
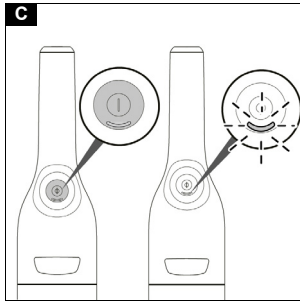
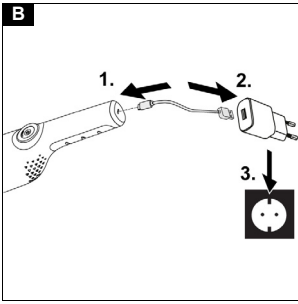

Inhalt

Allgemeine Hinweise	4
Verwendungszweck.....	4
Umweltschutz	4
Zubehör und Ersatzteile	4
Lieferumfang	4
Gerätebeschreibung	4
Garantie.....	5
Transport	5
Lagerung	5
Pflege und Wartung	5
Hilfe bei Störungen.....	5
Technische Daten	6

Allgemeine Hinweise



Lesen Sie vor der ersten Benutzung des Geräts diese Originalbetriebsanleitung und die beiliegenden Sicherheitshinweise. Handeln Sie danach.

Bewahren Sie beide Hefte für späteren Gebrauch oder für Nachbesitzer auf.

Verwendungszweck

Dieser Universalstaubsauger ist für den privaten Gebrauch im Haushalt und nicht für gewerbliche Zwecke bestimmt. Der Hersteller haftet nicht für eventuelle Schäden, die durch nicht bestimmungsgemäßen Gebrauch oder falsche Bedienung verursacht werden. Den Universalstaubsauger nur verwenden mit:

- Original-Filtern
 - Original-Ersatzteilen, -Zubehör und -Sonderzubehör.
- Der Universalstaubsauger ist **nicht** geeignet für:
- Das Absaugen von Menschen oder Tieren.
 - Das Aufsaugen von:
 - Kleinlebewesen (z. B. Fliegen, Spinnen, usw.).
 - Gesundheitsschädlichen, scharfkantigen, heißen oder glühenden Substanzen.
 - Feuchten oder flüssigen Substanzen.
 - Leicht entzündlichen oder explosiven Stoffen und Gasen.

⚠ **WARNUNG**

Kinder dürfen nicht mit diesem Gerät spielen.

Umweltschutz



Die Verpackungsmaterialien sind recyclebar. Bitte Verpackungen umweltgerecht entsorgen.



Elektrische und elektronische Geräte enthalten wertvolle recyclebare Materialien und oft Bestandteile wie Batterien, Akkus oder Öl, die bei falschem Umgang oder falscher Entsorgung eine potenzielle Gefahr für die menschliche Gesundheit und die Umwelt darstellen können. Für den ordnungsgemäßen Betrieb des Geräts sind diese Bestandteile jedoch notwendig. Mit diesem Symbol gekennzeichnete Geräte dürfen nicht mit dem Hausmüll entsorgt werden.

Hinweise zu Inhaltsstoffen (REACH)

Aktuelle Informationen zu Inhaltsstoffen finden Sie unter: www.kaercher.de/REACH

Zubehör und Ersatzteile

Nur Original-Zubehör und Original-Ersatzteile verwenden, sie bieten die Gewähr für einen sicheren und störungsfreien Betrieb des Geräts.

Informationen über Zubehör und Ersatzteile finden Sie unter www.kaercher.com.

Lieferumfang

Der Lieferumfang des Geräts ist auf der Verpackung abgebildet. Prüfen Sie beim Auspacken den Inhalt auf Vollständigkeit. Bei fehlendem Zubehör oder bei Transportschäden benachrichtigen Sie bitte Ihren Händler.

Gerätebeschreibung

Abbildung A

- ① EIN/AUS-Taste
- ② Handgriff
- ③ Akkuanzeige
- ④ Staubbehälter
- ⑤ Filterdeckel
- ⑥ HEPA-Filter (2x)
- ⑦ Stahlnetzfilter
- ⑧ 2-in-1 Fugendüse
- ⑨ Ladekabel
- ⑩ Ladegerät
- ⑪ Aufbewahrungsbeutel

Ladegerät

⚠ **WARNUNG**

- Laden Sie das Gerät nur mit dem beiliegenden Originalladegerät oder einem von KÄRCHER zugelassenen Ladegerät.

Folgenden Adapter verwenden:

- Gerätetyp
CVH Anniversary Edition: 1.198-355.0

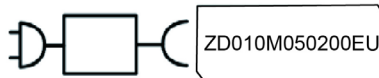

9.796-743.0

Aufladung des Staubsaugers

Hinweis

- Das Gerät funktioniert während des Ladevorgangs nicht.
 - Die Ladezeit beträgt ca. 3–4 Stunden.
 - Das Gerät muss vor dem ersten Gebrauch vollständig aufgeladen werden.
1. Beide USB-Stecker des Ladekabels in den Ladeanschluss des Geräts und Ladegeräts stecken.
 2. Ladegerät in die Steckdose stecken.

Abbildung B

3. Wenn der Ladevorgang abgeschlossen ist, Netzstecker aus der Steckdose ziehen.

Betrieb

- Die EIN/AUS-Taste drücken, um Staub / Schmutz aufzusaugen.

Abbildung C

- Es stehen 2 Saugmodi zur Verfügung: Full-Speed-Modus und Energiesparmodus.

LED-Anzeige

Die folgende Tabelle beschreibt die Bedeutung der LED-Anzeigen (grün und rot) am Gerät:

LED	Beschreibung
LED leuchtet dauerhaft grün	Gerät ist eingeschaltet Der Akku ist vollständig aufgeladen
LED blinkt rot	Die Akkuleistung ist niedrig Der Akku wird geladen

Standardzubehör

- Die 2-in-1 Fugendüse anbringen, um Polstermöbel, Matratzen, Gardinen usw. zu reinigen.

Abbildung D

Abbildung E

- ① Zur schonenden Reinigung von empfindlichen Gegenständen, z. B. Bücherregale, Kunsthandwerk usw.
- ② Zur Reinigung von Fugen, Rillen zwischen Türen und Fenstern, kleinen Schlitzern usw.

Garantie

In jedem Land gelten die von unserer zuständigen Vertriebsgesellschaft herausgegebenen Garantiebedingungen. Etwaige Störungen an Ihrem Gerät beseitigen wir innerhalb der Garantiefrist kostenlos, sofern ein Material- oder Herstellungsfehler die Ursache sein sollte. Im Garantiefall wenden Sie sich bitte mit Kaufbeleg an Ihren Händler oder die nächste autorisierte Kundendienststelle.

(Adresse siehe Rückseite)

Weitere Garantieinformationen (falls vorhanden) finden Sie im Service-Bereich Ihrer lokalen Kärcher-Webseite unter "Downloads".

Transport

Der Akku wurde gemäß den einschlägigen Vorschriften für den internationalen Transport geprüft und kann transportiert/versendet werden.

Lagerung

Hinweis

- Lagern Sie das Gerät in einem trockenen Raum.
 - Berücksichtigen Sie bei der Lagerung das Gewicht des Geräts.
1. Nach dem Gebrauch Staubsauger, Ladekabel, Ladegerät und 2-in-1 Fugendüse in dem Aufbewahrungsbeutel verstauen.
 2. Den Aufbewahrungsbeutel mit der Kordel verschließen.

Abbildung M

Pflege und Wartung

Hinweis

- Das Gerät nur verwenden, wenn alle Filter und der Staubbehälter installiert sind.
- Defekte Filter und Filter, die nicht mehr gereinigt werden können, müssen ausgetauscht werden.

Vor der Ausführung von Arbeiten am Gerät:

1. Das Gerät ausschalten.
2. Das Netzteil aus der Steckdose ziehen.

Filtersatz und Staubbehälter reinigen

ACHTUNG

Falsche Reinigung des HEPA-Filters

Beschädigung des HEPA-Filters

Den HEPA-Filter nicht in einer Waschmaschine reinigen. Den HEPA-Filter nicht mit einem Föhn trocknen.

ACHTUNG

Gesundheitsgefahr

HEPA-Filter die nicht vollständig trocken in das Gerät eingesetzt werden, können ein Nährboden für Sporen und Schimmelpilze sein.

Achten Sie darauf, dass der HEPA-Filter beim Einbau vollständig trocken ist.

Der HEPA-Filter sorgt für saubere Abluft.

- Den HEPA-Filter reinigen, wenn er sichtbar verschmutzt ist.
 - Den HEPA-Filter austauschen, wenn er sichtbar beschädigt ist.
 - Wir empfehlen, den HEPA-Filter je nach Nutzung des Geräts alle 6 Monate auszutauschen.
1. Den Staubbehälter entriegeln.

Abbildung F

2. Den Filtersatz vom Staubbehälter abnehmen. Filterdeckel gegen den Uhrzeigersinn drehen. Filterdeckel entnehmen, HEPA-Filter vom Stahlfilter abnehmen.

Abbildung G

3. Den HEPA-Filter reinigen und Schmutz vorsichtig aus dem HEPA-Filter entfernen oder herausklopfen.

Abbildung H

4. Den Staubbehälter leeren und innen mit einem Tuch auswischen.

Abbildung I

5. Filterdeckel, Stahlfilter, HEPA Filter und Staubbehälter unter fließendem Wasser reinigen.

Abbildung J

6. Filterdeckel, Stahlfilter, HEPA Filter und Staubbehälter vollständig trocknen lassen.

Abbildung K

7. Den Filtersatz in den Staubbehälter einsetzen und Staubbehälter im Uhrzeigersinn drehen, bis er einrastet.

Abbildung L

Hilfe bei Störungen

Störungen haben oft einfache Ursachen, die Sie mit Hilfe der folgenden Übersicht selbst beheben können. Im Zweifelsfall oder bei hier nicht genannten Störungen wenden Sie sich bitte an den autorisierten Kundendienst.

Störung	Mögliche Ursache	Abhilfe
Gerät läuft nicht.	Akku ist fast leer.	1. Akku laden.
	Gerät ist überhitzt.	1. Überprüfen, ob der Staubbehälter verstopft ist. 2. Staubbehälter reinigen. 3. Gerät wieder einschalten.

Störung	Mögliche Ursache	Abhilfe
Die Saugkapazität nimmt ab. / Abnormale Geräusche oder Betriebsgeräusche, die lauter werden.	Staubbehälter ist voll. HEPA-Filtersatz ist verstopft.	1. Staubbehälter prüfen. 2. Filter prüfen und reinigen.

Technische Daten

Elektrischer Anschluss

Netzfrequenz	Hz	50 - 60
Netzspannung	V	100 - 240
Akkuspannung	V	5
Batteriespannung	V	7,2
Ladedauer bei vollständig entladener Batterie	Minuten	180 ~ 240
Batteriekapazität	mAh	2500
Batterietyp		Li-ion
Schutzklasse		II
Nennleistung	W	100

Leistungsdaten Gerät

Effektives Staubbehältervolumen	l	0,15
Vakuum (min.)	kPa	12
Betriebszeit bei voller Akkuladung im Normalbetrieb	Minuten	≤ 20
Filtertyp	HEPA 12 (EN1822:1998)	

Schalleistungspegel L_{WA}

Schalleistungspegel L _{WA}	dB(A)	78
-------------------------------------	-------	----

Technische Änderungen vorbehalten.

Contents

General notes	6
Intended use	6
Environmental protection	6
Accessories and spare parts	6
Scope of delivery	6
Overview of the unit	6
Warranty	7
Transportation	7
Storage	7
Care and maintenance	7
Troubleshooting guide	8
Technical data	8

General notes



Read these original operating instructions and the enclosed safety instructions before using the device for the first time. Proceed accordingly.

Keep both books for future reference or for future owners.

Intended use

This universal vacuum cleaner is intended for private use at home and not for commercial purposes. The manufacturer is not liable for any damage that may occur on account of improper use or incorrect operation. Use the universal vacuum cleaner only with:

- Original filters
- Original spare parts, accessories and special accessories.

The universal vacuum cleaner is **not** suitable for:

- Vacuuming off human beings or animals.
- Vacuuming up:
 - Small living creatures (e.g. flies, spiders, etc.).
 - Substances that are harmful for health, have sharp edges or are hot or glowing.
 - Moist or liquid substances.
 - Easily flammable or explosive substances and gases.

⚠ WARNING

Children must not play with this appliance.

Environmental protection



The packing materials can be recycled. Please dispose of packaging in accordance with the environmental regulations.



Electrical and electronic devices contain valuable, recyclable materials and often components such as batteries, rechargeable batteries or oil, which - if handled or disposed of incorrectly - can pose a potential danger to human health and the environment. However, these components are required for the correct operation of the device. Devices marked by this symbol are not allowed to be disposed of together with the household rubbish.

Notes on the content materials (REACH)

Current information on content materials can be found at: www.kaercher.de/REACH

Accessories and spare parts

Only use original accessories and original spare parts. They ensure that the appliance will run fault-free and safely.

Information on accessories and spare parts can be found at www.kaercher.com.

Scope of delivery

The scope of delivery for the appliance is shown on the packaging. Check the contents for completeness when unpacking. If any accessories are missing or in the event of any shipping damage, please notify your dealer.

Overview of the unit

Illustration A

- ① ON/OFF button
- ② Handle
- ③ Battery indicator

- ④ Dust container
- ⑤ Filter cover
- ⑥ HEPA filter (2x)
- ⑦ Steel net filter
- ⑧ 2-in-1 crevice nozzle
- ⑨ Charging cable
- ⑩ Charger
- ⑪ Storage bag

Charger

⚠ WARNING

• Only charge the appliance using the original charger enclosed or with a charger approved by KÄRCHER.

Use the following adapter:

- Appliance type
CVH Anniversary Edition: 1.198-355.0

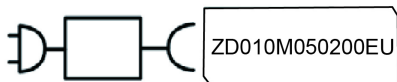

9.796-743.0

Charging the vacuum cleaner

Note

- The appliance does not work during the charging process.
 - The charging time is approx. 3 - 4 hours.
 - The appliance must be fully charged before first use.
1. Insert the two USB plug connectors of the charging cable into the charging port of the appliance and charger.

2. Plug the charger into the power socket.

Illustration B

3. When the charging process is complete, unplug the power plug from the power socket.

Operation

- Press the ON/OFF button to start vacuuming up dust / dirt.

Illustration C

- 2 suction modes are available with full speed and energy saving modes.

LED indicator

The table below describes the meanings of the LED indicators (green and red) on the device:

LED	Description
LED light up continuously green	Device is switched on
	The battery power is full charged
LED flashes red	The battery power is low
	The battery power is charging

Standard accessories

- Attach the 2-in-1 crevice nozzle to clean upholstered furniture, mattresses, laced curtains, etc.

Illustration D

Illustration E

- ① This is used for cleaning delicate objects with care, e.g. bookcases, handicrafts, etc.
- ② This is used for cleaning joints, grooves between doors and windows, tiny slits, etc.

Warranty

The warranty conditions issued by our relevant sales company apply in all countries. We shall remedy possible malfunctions on your appliance within the warranty period free of cost, provided that a material or manufacturing flaw is the cause. In a warranty case, please contact your dealer (with the purchase receipt) or the next authorised customer service site.

(See overleaf for the address)

Further warranty information (if available) can be found in the service area of your local Kärcher website under "Downloads".

Transportation

The battery has been tested in accordance with the relevant rules for international transport and can be transported / shipped.

Storage

Note

- Store the appliance in a dry room.
 - Consider the weight of the appliance when storing it.
1. After use, store the vacuum cleaner, charging cable, charger and 2-in-1 crevice nozzle in the storage bag.
 2. Close the storage bag with the cord.

Illustration M

Care and maintenance

Note

- Use the appliance only when all filters and the dust container are installed.
- Defective filters and filters that can no longer be cleaned must be replaced.

Before doing any work on the appliance:

1. Switch off the appliance.
2. Unplug the power supply from the power outlet.

Cleaning the filter set and the dust container

ATTENTION

Incorrect cleaning of the HEPA filter

Damage to the HEPA filter

Do not clean the HEPA filter in a washing machine.

Do not dry the HEPA filter with a hair dryer.

ATTENTION

Health risk

HEPA filters that are not completely dry when installed in the device can be a breeding ground for spores and mold.

Make sure that the HEPA filter is completely dry on installation.

The HEPA filter ensures clean exhaust air.

- Clean the HEPA filter if it is visibly dirty.
- Replace the HEPA filter if it is visibly damaged.
- We recommend replacing the HEPA filter every 6 months based on your use of the device.

1. Unlock the dust container.

Illustration F

2. Unplug the filter set from the dust container. Turn the filter cover counterclockwise. Remove the filter cover, unplug the HEPA filter from the steel filter.

Illustration G

3. Clean the HEPA filter, and carefully empty / knock the dirt out of the HEPA filter.

Illustration H

4. Empty the dust container, and rub down inside using a cloth.

Illustration I

5. Clean the filter cover, steel filter, HEPA filter and dust container under running water.

Illustration J

6. Allow the filter cover, steel filter, HEPA filter and dust container to dry completely.

Illustration K

7. Insert the filter set into the dust container, and turn the dust container clockwise to latch into place.

Illustration L

Troubleshooting guide

Malfunctions often have simple causes that you can remedy yourself using the following overview. When in doubt, or in the case of malfunctions not mentioned here, please contact your authorised Customer Service.

Fault	Possible cause	Remedy
The appliance does not run.	Battery is nearly empty.	1. Charge the battery.
	The appliance is in danger of overheating.	1. Check whether the dust container is clogged. 2. Clean the dust container. 3. Switch the appliance on again.
Suction capacity decreases. / Abnormal sound or operating noise which becomes louder.	Dust container is full. HEPA filter set is clogged.	1. Check the dust container. 2. Check and clean the filter.

Technical data



Electrical connection		
Power frequency	Hz	50 - 60
Mains voltage	V	100 - 240
Voltage of charger	V	5
Working voltage of the battery	V	7.2
Charging time when the battery is completely discharged	Minutes	180 ~ 240
Battery capacity	mAh	2500
Battery type		Li-ion
Protection class		II
Rated power	W	100
Device performance data		
Dust container capacity	l	0.15
Vacuum (min.)	kPa	12
Operating time when battery is fully charged in normal operation	Minutes	≤ 20
Filter type	HEPA 12 (EN1822:1998)	
Sound power level L_{WA}	dB(A)	78
Dimensions and weights		
Weight (without accessories)	kg	0.52
Length	mm	380
Width	mm	76
Height	mm	76

Subject to technical modifications.

Contenu

Remarques générales.....	8
Usage prévu.....	8
Protection de l'environnement.....	9
Accessoires et pièces de rechange.....	9
Etendue de livraison.....	9
Aperçu de l'unité.....	9
Garantie.....	9
Transport.....	10
Stockage.....	10
Entretien et maintenance.....	10
Dépannage en cas de pannes.....	10
Caractéristiques techniques.....	11

Remarques générales

  Veuillez lire le présent le manuel d'instructions original et les consignes de sécurité jointes avant la première utilisation de l'appareil. Suivez ces instructions. Conservez les deux manuels pour une utilisation ultérieure ou pour le propriétaire suivant.

Usage prévu

Cet aspirateur universel est destiné à un usage privé à la maison et non à des fins commerciales. Le fabricant n'est pas responsable des dommages qui pourraient survenir en raison d'une mauvaise utilisation ou d'une manipulation incorrecte. Utilisez l'aspirateur universel uniquement avec :

- Filtres d'origine
- Pièces de rechange, accessoires et accessoires spéciaux d'origine.

L'aspirateur universel n'est **pas** adapté pour :

- Passer l'aspirateur sur les êtres humains ou les animaux.
- Passer l'aspirateur sur :
 - Petites créatures vivantes (par exemple mouches, araignées, etc.).
 - Substances nocives pour la santé, à arêtes vives, chaudes ou incandescentes.

- Substances humides ou liquides.
- Substances et gaz facilement inflammables ou explosifs.

⚠ AVERTISSEMENT

Les enfants ne doivent pas jouer avec cet appareil.

Protection de l'environnement



Les matériaux d'emballage sont recyclables. Veuillez éliminer les emballages dans le respect de l'environnement.



Les appareils électriques et électroniques contiennent des matériaux précieux recyclables et souvent des composants tels que des piles, batteries ou de l'huile représentant un danger potentiel pour la santé humaine et l'environnement, s'ils ne sont pas manipulés ou éliminés correctement. Ces composants sont cependant nécessaires pour le fonctionnement correct de l'appareil. Les appareils marqués par ce symbole ne doivent pas être jetés dans les ordures ménagères.

Remarques concernant les matières composantes (REACH)

Les informations actuelles concernant les matières composantes sont disponibles sous : www.kaercher.de/REACH

Accessoires et pièces de rechange

Utiliser exclusivement des accessoires et pièces de rechange originaux. Ceux-ci garantissent le fonctionnement sûr et sans défaut de votre appareil.

Des informations sur les accessoires et pièces de rechange sont disponibles sur le site Internet www.kaercher.com.

Etendue de livraison

L'étendue de livraison de l'appareil est illustrée sur l'emballage. Lors du déballage, vérifiez que le contenu de la livraison est complet. Si un accessoire manque ou en cas de dommage dû au transport, veuillez informer votre distributeur.

Aperçu de l'unité

Illustration A

- 1 Bouton ON/OFF
- 2 Poignée
- 3 Indicateur de batterie
- 4 Conteneur à poussière
- 5 Couverture de filtre
- 6 Filtres HEPA (2x)
- 7 Filtre filet en acier
- 8 Buse embout 2-in-1
- 9 Câble de charge
- 10 Chargeur
- 11 Sac de rangement

Chargeur

⚠ AVERTISSEMENT

- Chargez l'appareil uniquement avec le chargeur d'origine fourni ou avec un chargeur autorisé par KÄRCHER.

Utiliser l'adaptateur suivant :

- Type d'appareil
CVH Anniversary Edition : 1.198-355.0

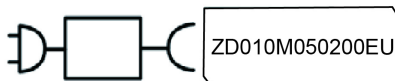

9.796-743.0

Charger l'aspirateur

Remarque

- L'appareil ne fonctionne pas pendant le processus de charge.
- Le temps de charge est d'environ 3 à 4 heures.
- L'appareil doit être entièrement chargé avant la première utilisation.

1. Insérez les deux connecteurs USB du câble de charge dans le port de charge de l'application et du chargeur.

2. Branchez le chargeur dans la prise de courant.

Illustration B

3. Lorsque le processus de chargement est terminé, débranchez la fiche d'alimentation de la prise de courant.

Fonctionnement

- Appuyez sur le bouton ON/OFF pour commencer à aspirer la poussière / les saletés.

Illustration C

- 2 modes d'aspiration sont disponibles avec une pleine vitesse et des modes d'économie d'énergie.

Indicateur LED

Le tableau ci-dessous décrit les significations des indicateurs LED (vert et rouge) sur l'appareil :

LED	Description
LED verte allumée en permanence	L'appareil est allumé
	La puissance de la batterie est entièrement chargée
La LED clignote en rouge	La puissance de la batterie est faible
	La puissance de la batterie est en cours de chargement

Accessoires standard

- Fixe l'embout de nettoyage 2 en 1 pour nettoyer les meubles rembourrés, les matelas, les rideaux laqués, etc.

Illustration D

Illustration E

- 1 Ce produit est utilisé pour nettoyer avec soin les objets délicats, par exemple les bibliothèques, les objets artisanaux, etc.
- 2 Il est utilisé pour nettoyer les joints, les rainures entre les portes et les fenêtres, les petites fentes, etc.

Garantie

Les conditions de garantie publiées par notre société commerciale compétente s'appliquent dans chaque pays. Nous remédions gratuitement aux défauts possibles sur votre appareil dans la durée de garantie dans la mesure où la cause du défaut est un vice de matériau

ou de fabrication. En cas de garantie, veuillez vous adresser à votre distributeur ou au point de service après-vente autorisé le plus proche avec la facture d'achat.

(Voir l'adresse au dos)

Vous trouverez d'autres informations de garantie (le cas échéant) dans la zone de service de votre site Internet Kärcher local sous « Téléchargements ».

Transport

La batterie a été testée conformément aux règles applicables au transport international et peut être transportée / expédiée.

Stockage

Remarque

- Rangez l'appareil dans un endroit sec.
 - Considérez le poids de l'appareil lors de son stockage.
1. Après utilisation, rangez l'aspirateur, le câble de recharge, le chargeur et l'embout 2 en 1 dans le sac de rangement.
 2. Fermez le sac de rangement avec le cordon.

Illustration M

Entretien et maintenance

Remarque

- N'utilisez l'appareil que lorsque tous les filtres et le bac à poussière sont installés.
- Les filtres défectueux et les filtres qui ne peuvent plus être nettoyés doivent être remplacés.

Avant tout travail avec l'appareil :

1. Éteindre l'appareil.
2. Débrancher l'alimentation de la prise de courant.

Nettoyage du jeu de filtres et du conteneur à poussière

ATTENTION

Nettoyage incorrect du filtre HEPA

Endommagement du filtre HEPA

Ne nettoyez pas le filtre HEPA dans une machine à laver.

Ne séchez pas le filtre HEPA avec un sèche-cheveux.

ATTENTION

Risque pour la santé

Les filtres HEPA qui ne sont pas complètement secs lorsqu'ils sont installés dans l'appareil peuvent constituer un terrain de culture pour les spores et les moisissures.

Assurez-vous que le filtre HEPA est complètement sec lors de l'installation.

Le filtre HEPA garantit un air d'échappement propre.

- Nettoyez le filtre HEPA s'il est visiblement sale.
- Remplacez le filtre HEPA s'il est visiblement endommagé.
- Nous recommandons de remplacer le filtre HEPA tous les 6 mois en fonction de votre utilisation de l'appareil.

1. Déverrouiller le conteneur à poussières.

Illustration F

2. Débranchez le jeu de filtres du conteneur à poussières. Tournez le couvercle du filtre dans le sens inverse des aiguilles d'une montre. Retirer le couvercle du filtre, débrancher le filtre HEPA du filtre en acier.

Illustration G

3. Nettoyez le filtre HEPA et videz/délogez soigneusement les saletés du filtre HEPA.

Illustration H

4. Videz le conteneur à poussière et frottez l'intérieur avec un chiffon.

Illustration I

5. Nettoyez le couvercle du filtre, le filtre en acier, le filtre HEPA et le conteneur à poussière sous l'eau courante.

Illustration J

6. Permettez au couvercle du filtre, au filtre en acier, au filtre HEPA et au conteneur à poussière de sécher complètement.

Illustration K

7. Insérez le jeu de filtres dans le conteneur à poussières et tournez le conteneur à poussières dans le sens des aiguilles d'une montre pour le mettre en place.

Illustration L

Dépannage en cas de pannes

Les pannes ont souvent des causes simples qui peuvent être éliminées soi-même à l'aide de l'aperçu suivant. En cas de doute, ou en absence de mention des pannes, veuillez vous adresser au service client autorisé.

Défaut	Cause possible	Remède
L'appareil ne fonctionne pas.	La batterie est presque à plat.	1. Charger la batterie.
	L'appareil présente un risque de surchauffe.	1. Vérifier si le réservoir à poussière est bouché. 2. Nettoyer le réservoir à poussière. 3. Remettre l'appareil en marche.
La capacité d'aspiration diminue. / Son anormal ou bruit de fonctionnement qui devient plus fort.	Le bac à poussière est plein. L'ensemble de filtre HEPA est bouché.	1. Vérifiez le bac à poussière. 2. Vérifiez et nettoyez le filtre.

Caratteristiche tecniche

Raccordement électrique

Frequenza del settore	Hz	50 - 60
Tensione del settore	V	100 - 240
Tensione della batteria	V	5
Tensione della batteria	V	7.2
Temps de charge lorsque la batterie est complètement déchargée	Minutes	180 ~ 240
Capacità della batteria	mAh	2500
Type de batterie		Li-ion
Classe de protection		II
Puissance nominale	W	100

Caractéristiques de puissance de l'appareil

Volume effectif du bac à poussière l		0.15
Vide (min.)	kPa	12
Heures de service avec chargement complet de la batterie en fonctionnement normal	Minutes	≤ 20
Type de filtre		HEPA 12 (EN1822 :1998)
Niveau de puissance acoustique L_{wA}	dB(A)	78

Dimensions et poids

Poids (sans accessoires)	kg	0.52
Longueur	mm	380
Largeur	mm	76
Hauteur	mm	76

Sous réserve de modifications techniques.

Indice

Avvertenze generali.....	11
Destinazione d'uso	11
Tutela dell'ambiente.....	11
Accessori e ricambi	11
Volume di fornitura	11
Panoramica dell'unità	11
Garanzia	12
Trasporto	12
Conservazione	12
Cura e manutenzione	12
Aiuto in caso di guasti	13
Dati tecnici	13

Avvertenze generali



Prima di utilizzare l'apparecchio per la prima volta, leggere le presenti istruzioni per l'uso originali e le allegate avvertenze di sicurezza. Agire secondo quanto indicato nelle istruzioni.

conservare entrambi i libretti per un uso futuro o per un successivo proprietario.

Destinazione d'uso

Questo aspirapolvere universale è destinato all'uso privato a casa e non a scopi commerciali. Il produttore non

è responsabile di eventuali danni che possono verificarsi a causa di un uso improprio o di un funzionamento errato. Utilizzare l'aspirapolvere universale solo con:

- Filtri originali
- Ricambi, accessori e accessori speciali originali.

L'aspirapolvere universale **non** è adatto per:

- Uso diretto su persone o animali.
- Aspirare:
 - Piccoli organismi (ad es. mosche, ragni, ecc.).
 - Sostanze nocive per la salute, taglienti, calde o incandescenti.
 - Sostanze umide o liquide.
 - Sostanze e gas facilmente infiammabili o esplosivi.

⚠ AVVERTIMENTO

I bambini non devono giocare con l'apparecchio.

Tutela dell'ambiente



I materiali di imballaggio sono riciclabili. Smaltire gli imballaggi nel rispetto dell'ambiente.



Gli apparecchi elettrici ed elettronici contengono materiali riciclabili preziosi e, spesso, componenti come batterie, accumulatori oppure olio che, se usati o smaltiti non correttamente, possono costituire un potenziale pericolo per la salute umana e per l'ambiente. Questi componenti sono tuttavia necessari per un corretto funzionamento dell'apparecchio. Gli apparecchi contrassegnati con questo simbolo non devono essere smaltiti con i rifiuti domestici.

Avvertenze sulle sostanze componenti (REACH)

Per informazioni aggiornate sulle sostanze componenti si veda: www.kaercher.de/REACH

Accessori e ricambi

Utilizzando solamente accessori e ricambi originali, si garantisce un funzionamento sicuro e privo di disturbi dell'apparecchio.

Si possono trovare informazioni riguardo ad accessori e ricambi su www.kaercher.com.

Volume di fornitura

Il volume di fornitura dell'apparecchio è riportato sulla confezione. Disimballare la confezione e controllare che il contenuto sia completo. In caso di accessori mancanti o danni dovuti al trasporto si prega di contattare il rivenditore.

Panoramica dell'unità

Figura A

- ① Pulsante ON/OFF
- ② Impugnatura
- ③ Indicatore batteria
- ④ Contenitore della polvere
- ⑤ Coperchio del filtro
- ⑥ Filtro HEPA (2x)
- ⑦ Filtro a rete metallica
- ⑧ Bocchetta piatta 2-in-1
- ⑨ Cavo del caricabatterie
- ⑩ Caricabatterie
- ⑪ Custodia

Caricabatterie

⚠ AVVERTIMENTO

- L'apparecchio può essere caricato solo con il caricabatterie originale in dotazione o con un caricabatterie autorizzato dalla KÄRCHER.

Utilizzare il seguente adattatore:

- Tipo di apparecchio
CVH edizione anniversario: 1.198-355.0

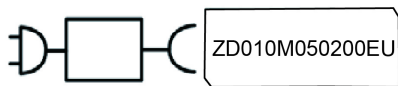

9.796-743.0

Ricarica dell'aspiratore

Nota

- L'apparecchio non funziona durante il processo di ricarica.
- Il tempo di ricarica è di circa 3-4 ore.
- L'apparecchio deve essere completamente carico prima del primo utilizzo.

1. Inserire i due connettori a spina USB del cavo del caricabatterie nella porta di ricarica dell'apparecchio e del caricabatterie.

2. Collegare il caricabatterie alla presa di rete.

Figura B

3. Al termine della ricarica, scollegare la spina di alimentazione dalla presa di corrente.

Funzionamento

- Premere il pulsante ON/OFF per iniziare ad aspirare polvere/sporco.

Figura C

- Sono disponibili 2 modalità di aspirazione a velocità massima e a risparmio energetico.

Indicatore LED

La tabella seguente descrive i significati degli indicatori LED (verde e rosso) presenti sull'apparecchio:

LED	Descrizione
Il LED si illumina permanentemente in verde	L'apparecchio è acceso
	La batteria è carica
Il LED lampeggia in rosso	Il livello di caricamento della batteria è basso
	La batteria è in ricarica

Accessori standard

- Collegare la bocchetta fessure 2 in 1 per la pulizia di mobili imbottiti, materassi, tende, ecc.

Figura D

Figura E

- ① Utilizzato per la pulizia accurata di oggetti delicati, ad esempio librerie, oggetti di artigianato, ecc.
- ② Utilizzato per la pulizia di fughe, scanalature tra porte e finestre, piccole fessure, ecc.

Garanzia

In ogni Paese, valgono le condizioni di garanzia rilasciate dalla nostra società di vendita competente. Entro il termine di garanzia eliminiamo gratuitamente eventuali guasti all'apparecchio, se causati da difetto del materiale o di produzione. Nei casi previsti dalla garanzia si prega di rivolgersi al proprio rivenditore, oppure al più

vicino centro di assistenza autorizzato, esibendo lo scontrino di acquisto.

(Indirizzo vedi retro)

Potete trovare ulteriori informazioni sulla garanzia (se disponibili) nell'area di assistenza del sito web Kärcher locale alla voce "Download".

Trasporto

La batteria è stata testata in conformità con le norme in materia di trasporto internazionale e può essere trasportata / spedita.

Conservazione

Nota

- Conservare l'apparecchio in una stanza asciutta.
- Considerare il peso dell'apparecchio durante la conservazione.

1. Dopo l'uso, riporre l'aspiratore, il cavo del caricabatterie, il dispositivo di ricarica e la bocchetta fessure 2 in 1 nella custodia.

2. Chiudere la custodia con il cordino.

Figura M

Cura e manutenzione

Nota

- Utilizzare l'apparecchio solo quando sono installati tutti i filtri e il contenitore polvere.
- I filtri difettosi e quelli che non possono più essere puliti devono essere sostituiti.

Prima di qualsiasi intervento sull'apparecchio:

1. Spegner l'apparecchio.
2. Scollegare l'alimentatore dalla presa di corrente.

Pulizia del set di filtri e del contenitore della polvere

ATTENZIONE

Pulizia errata del filtro HEPA

Danneggiamento del filtro HEPA

Non pulire il filtro HEPA in lavatrice.

Non asciugare il filtro HEPA con un asciugacapelli.

ATTENZIONE

Pericolo per la salute

I filtri HEPA che non sono inseriti nell'apparecchio completamente asciutti possono essere un terreno fertile per spore e muffe.

Assicurarsi che il filtro HEPA sia perfettamente asciutto quando viene montato.

Il filtro HEPA garantisce aria di scarico pulita.

- Pulire il filtro HEPA se è visibilmente sporco.
- Sostituire il filtro HEPA se è visibilmente danneggiato.
- Si consiglia di sostituire il filtro HEPA ogni 6 mesi in base all'utilizzo dell'apparecchio.

1. Sbloccare il contenitore della polvere.

Figura F

2. Scollegare il set di filtri dal contenitore della polvere. Ruotare il coperchio del filtro in senso antiorario. Rimuovere il coperchio del filtro, scollegare il filtro HEPA dal filtro metallico.

Figura G

3. Pulire il filtro HEPA e svuotare/rimuovere con cura lo sporco dal filtro HEPA.

Figura H

4. Svuotare il contenitore della polvere e pulirlo con un panno.

Figura I

5. Pulire il coperchio del filtro, il filtro metallico, il filtro HEPA e il contenitore della polvere sotto acqua corrente.

Figura J

6. Lasciare asciugare completamente il coperchio del filtro, il filtro metallico, il filtro HEPA e il contenitore della polvere.

Figura K

7. Inserire il set di filtri nel contenitore della polvere, quindi ruotarlo in senso orario per bloccarlo in posizione.

Figura L

Aiuto in caso di guasti

I guasti hanno spesso cause semplici che possono essere risolte con l'ausilio della panoramica seguente. In caso di dubbi o di guasti qui non menzionati si consiglia di rivolgersi al servizio assistenza autorizzato.

Guasto	Possibile causa	Rimedio
L'apparecchio non funziona.	La batteria è quasi scarica.	1. Caricare la batteria.
	L'apparecchio è a rischio di surriscaldamento.	1. Controllare se il contenitore della polvere è intasato. 2. Pulire il contenitore della polvere. 3. Riaccendere l'apparecchio.
La capacità di aspirazione diminuisce. / Suono anomalo o rumore di funzionamento sempre più forte.	Il contenitore della polvere è pieno. Il set filtro HEPA è intasato.	1. Controllare il contenitore della polvere. 2. Controllare e pulire il filtro.

Dati tecnici

Collegamento elettrico

Frequenza di rete	Hz	50 - 60
Tensione di rete	V	100 - 240
Tensione batteria	V	5
Tensione batteria	V	7,2
Tempo di ricarica quando la batteria è completamente scarica	Minuti	180 ~ 240
Capacità della batteria	mAh	2500
Tipo di batteria		Li-ion
Classe di protezione		II
Potenza nominale	W	100

Dati sulle prestazioni dell'apparecchio

Volume effettivo del serbatoio di polvere	l	0,15
Vuoto (min)	kPa	12
Tempo di funzionamento a batteria completamente carica nel funzionamento normale	Minuti	≤ 20
Tipo di filtro		HEPA 12 (EN1822 :1998)

Livello di potenza acustica L_{WA}	dB(A)	78
--------------------------------------	-------	----

Dimensioni e pesi

Peso (senza accessori)	kg	0,52
Lunghezza	mm	380
Larghezza	mm	76
Altezza	mm	76

Con riserva di modifiche tecniche.

Índice de contenidos

Avisos generales.....	13
Uso previsto	13
Protección del medioambiente.....	14
Accesorios y repuestos.....	14
Volumen de suministro.....	14
Descripción general de la unidad.....	14
Garantía	14
Transporte	14
Almacenamiento	15
Cuidado y mantenimiento	15
Ayuda en caso de avería	15
Datos técnicos.....	15

Avisos generales



Antes de poner en marcha por primera vez el equipo, lea este manual de instrucciones y las instrucciones de seguridad adjuntas. Actúe conforme a estos documentos. Conserve estos dos manuales para su uso posterior o para propietarios ulteriores.

Uso previsto

Esta aspiradora se ha diseñado para el uso privado en el hogar, no para fines comerciales. El fabricante no se hace responsable de cualquier daño que se pueda ocasionar a raíz de un mal uso o un manejo incorrecto del aparato. Utilice la aspiradora solo con:

- Filtros originales.
- Piezas de repuesto, accesorios y accesorios especiales originales.

La aspiradora **no** es adecuada para:

- Limpiar personas o animales.
- Aspirar:
 - Seres pequeños (moscas, arañas, etc.).
 - Sustancias calientes, brillantes, perjudiciales para la salud o con bordes afilados.
 - Sustancias húmedas o líquidas.
 - Sustancias y gases inflamables o explosivos.

⚠ ADVERTENCIA

Los niños no deben jugar con este aparato.

Protección del medioambiente



Los materiales de embalaje son reciclables. Eliminar los embalajes de forma respetuosa con el medioambiente.



Los equipos eléctricos y electrónicos contienen materiales reciclables y, a menudo, componentes, como baterías, acumuladores o aceite, que suponen un peligro potencial para la salud de las personas o el medio ambiente en caso de manipularse o eliminarse de forma inadecuada. Sin embargo, dichos componentes son necesarios para un funcionamiento adecuado del equipo. Los equipos identificados con este símbolo no pueden eliminarse con la basura doméstica.

Avisos sobre sustancias contenidas (REACH)

Encontrará información actualizada sobre las sustancias contenidas en: www.kaercher.de/REACH

Accesorios y repuestos

Utilice únicamente accesorios y repuestos originales, estos garantizan un servicio seguro y fiable del equipo. Encontrará información sobre los accesorios y repuestos en www.kaercher.com.

Volumen de suministro

El volumen de suministro del equipo se muestra en el embalaje. Compruebe la integridad del volumen de suministro durante el desembalaje. Póngase en contacto con su distribuidor si faltan accesorios o en caso de daños de transporte.

Descripción general de la unidad

Figura A

- 1 Botón de ON/OFF
- 2 Asa
- 3 Indicador de batería
- 4 Contenedor de polvo
- 5 Tapa del filtro
- 6 Filtro HEPA (2x)
- 7 Filtro de red de acero
- 8 Boquilla para rincones 2 en 1
- 9 Cable de carga
- 10 Cargador
- 11 Bolsa de almacenamiento

Cargador

⚠ ADVERTENCIA

- *Cargue la batería únicamente con el cargador original suministrado o con un cargador autorizado por KÄRCHER.*

Use el siguiente adaptador:

- Tipo de aparato
CVH Anniversary Edition: 1.198-355.0

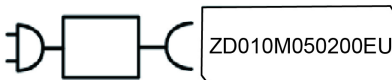

9.796-743.0

Carga de la aspiradora

Nota

- El aparato no funciona durante el proceso de carga.
 - El tiempo de carga es aproximadamente de 3 a 4 horas.
 - El aparato debe estar completamente cargado antes del primer uso.
1. Inserte los dos conectores de enchufe USB del cable de carga en el puerto de carga del aparato y el cargador.
 2. Conecte el cargador a la toma de corriente.
 3. Cuando se complete el proceso de carga, desconecte el conector de conexión de la toma de corriente.

Figura B

Servicio

- Presione el botón ON/OFF para comenzar a aspirar el polvo y la suciedad.
- #### **Figura C**
- Hay 2 tipos de succión disponibles con modo de máxima velocidad y de ahorro de energía (CVH 3/ CVH 3 Plus).

Indicador led

La tabla siguiente describe el significado de los indicadores de led (verde y rojo) del equipo:

Led	Descripción
El led se ilumina continuamente en verde	El equipo está encendido
	La batería está completamente cargada.
El led parpadea en rojo	Queda poca batería.
	La batería está cargando.

Accesorios estándar

- Conecte la boquilla para ranuras 2 en 1 para limpiar muebles tapizados, colchones, cortinas, etc.

Figura D

Figura E

- 1 Se utiliza para limpiar objetos delicados, como estanterías con libros, objetos artesanos, etc.
- 2 Se utiliza para limpiar juntas, ranuras entre puertas y ventanas, hendiduras pequeñas, etc.

Garantía

En cada país se aplican las condiciones de garantía indicadas por nuestra compañía distribuidora autorizada. Subsanaamos cualquier fallo en su equipo de forma gratuita dentro del plazo de garantía siempre que la causa se deba a un fallo de fabricación o material. En caso de garantía, póngase en contacto con su distribuidor o con el servicio de posventa autorizado más próximo presentando la factura de compra. (Dirección en el reverso)
Encontrará más información sobre la garantía (si está disponible) en el área de servicio de su página web local de Kärcher en "Downloads".

Transporte

Se hicieron pruebas en la batería conforme a las normas pertinentes para el transporte internacional y puede transportarse/embarcarse.

Almacenamiento

Nota

- *Almacene el aparato en un lugar seco.*
 - *Tenga en cuenta el peso del aparato al almacenarlo.*
1. Después de su uso, guarde la aspiradora, el cable de carga, el cargador y la boquilla para ranuras 2 en 1 en la bolsa de almacenamiento.
 2. Cierre la bolsa de almacenamiento con el cordón.

Figura M

Cuidado y mantenimiento

Nota

- *Utilice el aparato solo cuando los filtros y el contenedor de polvo estén instalados.*
- *Los filtros defectuosos y los filtros que ya no puedan limpiarse deben reemplazarse.*

Antes de realizar cualquier operación en el aparato:

1. Desconecte el aparato.
2. Desenchufe la red eléctrica del enchufe.

Limpieza del juego de filtros y el contenedor de polvo

CUIDADO

Limpieza incorrecta del filtro HEPA

Daños en el filtro HEPA

No limpie el filtro HEPA en una lavadora.

No utilice un secador de pelo para secar el filtro HEPA.

CUIDADO

Riesgos para la salud

Los filtros HEPA que no están completamente secos cuando se instalan en el equipo pueden ser un caldo de cultivo para esporas y moho.

Asegúrese de que el filtro HEPA esté completamente seco en el momento de la instalación.

El filtro HEPA garantiza que el aire de salida esté limpio.

- Limpie el filtro HEPA si está sucio.
 - Reemplace el filtro HEPA si está dañado.
 - Recomendamos reemplazar el filtro HEPA cada seis meses, según el uso que haga del dispositivo.
1. Desbloquee el contenedor de polvo.

Figura F

2. Extraiga el juego de filtros del contenedor de polvo. Gire la tapa del filtro en sentido antihorario. Retire la tapa del filtro y extraiga el filtro HEPA del filtro de acero.

Figura G

3. Limpie el filtro HEPA y vacíe/elimine con cuidado la suciedad que haya dentro de este.

Figura H

4. Vacíe el contenedor de polvo y frote el interior con un paño.

Figura I

5. Limpie la tapa del filtro, el filtro de acero, el filtro HEPA y el contenedor de polvo con agua corriente.

Figura J

6. Deje que la tapa del filtro, el filtro de acero, el filtro HEPA y el contenedor de polvo se sequen por completo.

Figura K

7. Introduzca el juego de filtros en el contenedor de polvo y gírelo hacia la derecha para fijarlo en su posición.

Figura L

Ayuda en caso de avería

Muchas averías las puede solucionar usted mismo con ayuda del resumen siguiente. En caso de duda, diríjase al servicio de atención al cliente autorizado.

Error	Causa	Solución
El aparato no funciona.	La batería está casi vacía.	1. Cargue la batería
	El aparato está en peligro de recalentarse.	1. Controle si el contenedor de polvo está obstruido. 2. Limpie el contenedor de polvo. 3. Encienda el aparato de nuevo.
La capacidad de succión disminuye. / Sonidos extraños o ruidos de funcionamiento más fuertes.	El contenedor de polvo está lleno.	1. Compruebe el contenedor de polvo.
	El juego de filtros HEPA está obstruido.	2. Compruebe y limpie el filtro.

Datos técnicos

Conexión eléctrica

Frecuencia de red	Hz	50 - 60
Tensión de red	V	100 - 240
Tensión del cargador	V	5
Tensión de funcionamiento de la batería	V	7,2
Tiempo de carga cuando la batería está completamente descargada	Minutos	180 ~ 240
Capacidad de la batería	mAh	2500
Tipo de batería		Li-ion
Clase de protección		II
Potencia nominal	W	100

Datos de potencia del equipo

Capacidad del contenedor de polvo I		0,15
Aspiradora (min.)	kPa	12
El tiempo de funcionamiento cuando la batería está completamente cargada	Minutos	≤ 20
Tipo de filtro	HEPA 12 (EN1822:1998)	
Intensidad acústica L _{WA}	dB(A)	78
Peso y dimensiones		
Peso (sin accesorios)	kg	0,52
Longitud	mm	380
Anchura	mm	76
Altura	mm	76

Nos reservamos el derecho a realizar modificaciones.

Índice

Indicações gerais	16
Uso previsto	16
Proteção do meio ambiente	16
Acessórios e peças sobressalentes	16
Volume do fornecimento	16
Visão geral da unidade	16
Garantia	17
Transporte	17
Armazenamento	17
Cuidados a ter e manutenção	17
Ajuda com avarias	17
Dados técnicos	18

Indicações gerais



Antes da primeira utilização do aparelho leia o manual de instruções original e os avisos de segurança que o acompanham. Proceda em conformidade.

Conserve as duas folhas para referência ou utilização futura.

Uso previsto

Este aspirador universal destina-se ao uso privado em casa e não a fins comerciais. O fabricante não é responsável por qualquer dano que possa ocorrer devido a uso inadequado ou operação incorrecta. Utilize o aspirador universal apenas com:

- Filtros originais
- Peças de reposição originais, acessórios e acessórios especiais.

O aspirador universal **não** é adequado para:

- Aspirar seres humanos ou animais.
- Aspirar:
 - Pequenos seres vivos (por exemplo, moscas, aranhas, etc.).
 - Substâncias nocivas à saúde, com arestas vivas ou quentes ou brilhantes.
 - Substâncias húmidas ou líquidas.
 - Substâncias e gases facilmente inflamáveis ou explosivos.

⚠ ATENÇÃO

As crianças não devem brincar com este aparelho.

Proteção do meio ambiente



Os materiais de empacotamento são recicláveis. Elimine as embalagens de acordo com os regulamentos ambientais.



Os aparelhos elétricos e eletrónicos contêm materiais recicláveis de valor e, com frequência, componentes como baterias, acumuladores ou óleo que, em caso de manipulação ou recolha errada, podem representar um potencial perigo para a saúde humana e para o ambiente. Estes componentes são necessários para o bom funcionamento do aparelho. Os aparelhos que apresentem este símbolo não devem ser recolhidos no lixo doméstico.

Avisos relativos a ingredientes (REACH)

Pode encontrar informações actualizadas acerca dos ingredientes em: www.kaercher.de/REACH

Acessórios e peças sobressalentes

Ao utilizar apenas acessórios originais e peças sobressalentes originais, garante uma utilização segura e o bom funcionamento do aparelho.

Informações acerca de acessórios e peças sobressalentes disponíveis em www.kaercher.com.

Volume do fornecimento

O volume do fornecimento do aparelho está indicado na embalagem. Ao abrir a embalagem, confirme a integridade do conteúdo. Caso faltem acessórios ou em caso de danos de transporte informe o seu fornecedor.

Visão geral da unidade

Figura A

- ① Botão Ligar / Desligar
- ② Cabo
- ③ Indicador da bateria
- ④ Recipiente de pó
- ⑤ Tampa do filtro
- ⑥ Filtro HEPA (2x)
- ⑦ Filtro de malha de aço
- ⑧ Bocal 2 em 1 com ranhura
- ⑨ Cabo de carregamento
- ⑩ Carregador
- ⑪ Saco de armazenamento

Carregador

⚠ ATENÇÃO

- Carregar o aparelho apenas com o carregador original fornecido ou com um carregador autorizado pela KÄRCHER.

Use o seguinte adaptador:

- Tipo de aparelho
CVH Anniversary Edition: 1.198-355.0

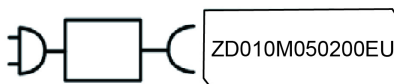

9.796-743.0

Carregar o aspirador

Aviso

- O aparelho não funciona durante o processo de carregamento.
 - O tempo de carregamento é de aprox. 3 - 4 horas.
 - O aparelho deve estar totalmente carregado antes da primeira utilização.
1. Insira os dois conectores USB do cabo de carregamento na porta de carregamento do aparelho e no carregador.
 2. Ligue o carregador à tomada elétrica.
- ### Figura B
3. Quando o processo de carregamento estiver concluído, desligue a ficha da tomada elétrica.

Operação

- Pressione o botão Ligar / Desligar para começar a aspirar o pó/a sujidade.

Figura C

- Estão disponíveis 2 modos de aspiração com velocidade máxima e modos de poupança de energia.

Indicador de LED

A tabela seguinte descreve o significado dos indicadores de LED (verde e vermelho) do aparelho:

LED	Descrição
O LED acende-se continuamente a verde	O aparelho está ligado A bateria está totalmente carregada
O LED pisca a vermelho	A carga da bateria está baixa A bateria está a carregar

Acessórios padrão

- Coloque o bocal para juntas 2 em 1 para limpar móveis estofados, colchões, cortinas de renda, etc.

Figura D

Figura E

- ① Este é usado para limpar objectos delicados com cuidado, por exemplo, estantes de livros, peças de artesanato, etc.
- ② Este é usado para limpar juntas, encaixes entre portas e janelas, pequenas fendas, etc.

Garantia

Em cada país são válidas as condições de garantia transmitidas pela nossa sociedade distribuidora responsável. Trataremos de possíveis avarias no seu aparelho no âmbito do prazo da garantia, sem custos, desde que estas tenham origem num erro de material ou de fabrico. Em caso de garantia, contacte o seu revendedor ou a assistência técnica autorizada mais próxima, apresentando o talão de compra.

(endereço consultar o verso)

Para mais informações sobre a garantia (se disponíveis), consultar "Transferências" na área de serviço do website local da Kärcher.

Transporte

A bateria foi testada de acordo com as regras relevantes para o transporte internacional e pode ser transportada / expedida.

Armazenamento

Aviso

- *Armazene o aparelho num local seco.*
 - *Considere o peso do aparelho ao armazená-lo.*
1. Após a utilização, guarde o aspirador, o cabo de carregamento, o carregador e o bocal para juntas 2 em 1 no saco de armazenamento.
 2. Feche o saco de arrumação com o cordão.

Figura M

Ajuda com avarias

As avarias têm, geralmente, causas simples que podem ser corrigidas por si com a ajuda do seguinte resumo. Em caso de dúvida ou no caso de se tratar de uma avaria não mencionada aqui, contacte o serviço de assistência técnica autorizado.

Problema	Possível causa	Solução
O aparelho não funciona.	A bateria está quase vazia. O aparelho corre o risco de sobreaquecer.	1. Carregue a bateria. 1. Verifique se o recipiente de pó está entupido. 2. Limpe o recipiente de pó. 3. Ligue o aparelho novamente.

Cuidados a ter e manutenção

Aviso

- *Utilize o aparelho apenas quando todos os filtros e o recipiente de pó estiverem instalados.*
- *Devem ser substituídos todos os filtros defeituosos e os filtros que já não possam ser limpos.*

Antes de realizar quaisquer trabalhos no aparelho:

1. Desligue a alimentação do aparelho.
2. Desligue a fonte de alimentação da tomada.

Limpar o conjunto de filtros e o recipiente de pó

ADVERTÊNCIA

Limpeza incorrecta do filtro HEPA

Danos no filtro HEPA

Não limpe o filtro HEPA na máquina de lavar.

Não seque o filtro HEPA com um secador de cabelo.

ADVERTÊNCIA

Risco para a saúde

Os filtros HEPA que não estejam completamente secos quando instalados no aparelho podem ser um terreno fértil para esporos e bolor.

Certifique-se de que o filtro HEPA está completamente seco aquando da instalação.

O filtro HEPA garante um ar de exaustão limpo.

- Limpe o filtro HEPA se estiver visivelmente sujo.
- Substitua o filtro HEPA se estiver visivelmente danificado.
- Recomendamos a substituição do filtro HEPA a cada 6 meses, com base no uso do dispositivo.

1. Desbloqueie o recipiente de pó.

Figura F

2. Retire o conjunto de filtros do recipiente de pó. Rode a tampa do filtro no sentido contrário ao dos ponteiros do relógio. Remova a tampa do filtro, retire o filtro HEPA do filtro de aço.

Figura G

3. Limpe o filtro HEPA e esvazie cuidadosamente/sacuda a sujidade do filtro HEPA.

Figura H

4. Esvazie o recipiente de pó e esfregue o interior com um pano.

Figura I

5. Limpe a cobertura do filtro, o filtro de aço, o filtro HEPA e o recipiente de pó em água corrente.

Figura J

6. Deixe a cobertura do filtro, o filtro de aço, o filtro HEPA e o recipiente de pó secar completamente.

Figura K

7. Insira o conjunto do filtro no recipiente de pó e rode o recipiente de pó no sentido dos ponteiros do relógio até este prender.

Figura L

Problema	Possível causa	Solução
A capacidade de aspiração diminui. / Som anormal ou ruído durante a operação que se torna mais alto.	O recipiente de pó está cheio. O filtro HEPA está entupido.	1. Verifique o recipiente de pó. 2. Verifique e limpe o filtro.

Dados técnicos

Ligação eléctrica

Frequência de rede	Hz	50 - 60
Tensão da rede	V	100 - 240
Tensão das baterias	V	5
Tensão da bateria	V	7.2
Tempo de carregamento com a bateria completamente descarregada	Minutos	180 ~ 240
Capacidade da bateria	mAh	2500
Tipo de bateria		Li-ion
Classe de protecção		II
Potência nominal	W	100

Características do aparelho

Volume efectivo do depósito de pó l		0.15
Vácuo (mín.)	kPa	12
Tempo de serviço com carregamento das baterias completo na operação normal	Minutos	≤ 20
Tipo de filtro	HEPA 12 (EN1822:1998)	
Nível de potência sonora L _{WA}	dB(A)	78

Medidas e pesos

Peso (sem acessórios)	kg	0.52
Comprimento	mm	380
Largura	mm	76
Altura	mm	76

Reservados os direitos a alterações técnicas.

Inhoud

Algemene instructies	18
Beoogd gebruik	18
Milieubescherming	18
Toebehoren en reserveonderdelen	18
Leveringsomvang	18
Overzicht van de eenheid	18
Garantie	19
Transport	19
Opslag	19
Verzorging en onderhoud	19
Hulp bij storingen	20
Technische gegevens	20

Algemene instructies



Voordat u het apparaat voor het eerst gebruikt, dient u deze originele gebruiksaanwijzing en de meegeleverde veiligheidsinstructies door te lezen en deze in acht te nemen.

Bewaar beide documenten voor later gebruik of volgende eigenaars.

Beoogd gebruik

Deze universele stofzuiger is bedoeld voor privégebruik thuis en niet voor commerciële doeleinden. De fabrikant is niet aansprakelijk voor schade die kan ontstaan door ondeskundig gebruik of onjuiste bediening. Gebruik de universele stofzuiger alleen met:

- Originele filters
- Originele reserveonderdelen, accessoires en speciale accessoires.

De universele stofzuiger is **niet** geschikt voor:

- Het stofzuigen van mensen of dieren.
- Het opzuigen van:
 - Kleine levende wezens (bijvoorbeeld vliegen, spinnen, e.d.).
 - Stoffen die schadelijk zijn voor de gezondheid, scherpe randen hebben of heet of gloeiend zijn.
 - Vochtige of vloeibare stoffen.
 - Licht ontvlambare of explosieve stoffen en gasen.

⚠ WAARSCHUWING

Kinderen mogen niet met dit apparaat spelen.

Milieubescherming



De verpakkingsmaterialen zijn herbruikbaar. Verwijder verpakkingen op een milieuvriendelijke manier.



Elektrische en elektronische apparaten bevatten waardevolle recyclebare materialen en vaak bestanddelen zoals batterijen, accu's of olie, die bij onjuiste omgang of verkeerd afvalverwijdering een potentieel gevaar voor de gezondheid van de mens en voor het milieu kunnen vormen. Voor een correcte werking van het apparaat zijn deze bestanddelen echter noodzakelijk. Voer apparaten met dit symbool niet samen met het huisvuil af.

Instructies betreffende ingrediënten (REACH)

Actuele informatie over ingrediënten vindt u op:

www.kaercher.de/REACH

Toebehoren en reserveonderdelen

Gebruik alleen origineel toebehoren en originele reserveonderdelen. Deze garanderen een veilige en storingsvrije werking van het apparaat.

Informatie over toebehoren en reserveonderdelen vindt u onder www.kaercher.com.

Leveringsomvang

De leveringsomvang van het apparaat is op de verpakking afgebeeld. Controleer de inhoud bij het uitpakken op volledigheid. Bij ontbrekend toebehoren of bij transportschade neemt u contact op met uw distributeur.

Overzicht van de eenheid

Afbeelding A

- ① Aan-/uitknop
- ② Handvat

- ③ Indicator batterij
- ④ Stofreservoir
- ⑤ Filterdeksel
- ⑥ HEPA-filter (2x)
- ⑦ Stalen netfilter
- ⑧ 2-in-1 spleetmondstuk
- ⑨ Laadkabel
- ⑩ Lader
- ⑪ Opbergzak

Lader

⚠ WAARSCHUWING

• *Laad het apparaat alleen op met het meegeleverde originele oplaadapparaat of met een door KÄRCHER toegestaan oplaadapparaat.*

Gebruik de volgende adapter:

- Type apparaat
CVH Jubileumeditie: 1.198-355.0

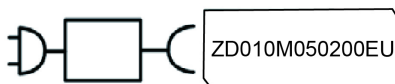

9.796-743.0

De zuiger opladen

Instructie

- *Het apparaat werkt niet tijdens het opladen.*
- *De oplaadtijd duurt ongeveer 3-4 uur.*
- *Het apparaat moet volledig opgeladen zijn voor het eerste gebruik.*

1. Steek de twee USB-stekkers van de oplaadkabel in de oplaadpoort van het apparaat en de lader.
2. Steek de stekker van de lader in het stopcontact.

Afbeelding B

3. Wanneer het laadproces is voltooid, koppelt u de voedingskabel los van het stopcontact.

Werking

- Druk op de AAN/UIT-knop om stof/vuil te gaan opzuigen.

Afbeelding C

- Er zijn 2 afzuigmodi beschikbaar met volledige snelheid en energiebesparende modi.

Led-indicator

De onderstaande tabel beschrijft de betekenis van de led-indicatoren (groen en rood) op het apparaat:

Led	Beschrijving
Led brandt continu groen	Apparaat is ingeschakeld
	De accu is volgeladen
Led knippert rood	De accu is bijna leeg
	De accu wordt geladen

Standaardtoebehoren

- Bevestig de 2-in-1-voegensproeier om gestoffeerde meubelen, matrassen, kanten gordijnen, e.d. schoon te maken.

Afbeelding D

Afbeelding E

- ① Het wordt gebruikt voor het zorgvuldig schoonmaken van delicate voorwerpen, zoals boekenkasten, handwerk e.d.
- ② Dit wordt gebruikt voor het reinigen van voegen, groeven tussen deuren en ramen, kleine spleten e.d.

Garantie

In elk land gelden de garantievoorwaarden die door onze verantwoordelijke verkoopmaatschappij zijn uitgegeven. Mogelijke storingen aan uw apparaat verhelpen we binnen de garantieperiode gratis, voor zover een materiaal- of fabricagefout de oorzaak is. Als u gebruik wilt maken van de garantie, neemt u met uw aankoopbon contact op met uw distributeur of de dichtstbijzijnde geautoriseerde klantenservice.

(adres zie achterzijde)

Meer informatie over de garantie (indien beschikbaar) vindt u in het servicegedeelte van uw lokale Kärcher-website onder "Downloads".

Transport

De accu is getest in overeenstemming met de relevante regels voor internationaal transport en kan worden getransporteerd / verzonden.

Opslag

Instructie

- *Bewaar het apparaat in een droge ruimte.*
 - *Houd rekening met het gewicht van het apparaat wanneer u het opbergt.*
1. Na gebruik bergt u de zuiger, de laadkabel, de oplaadeenheid en de 2-in-1-voegensproeier op in de opbergzak.
 2. Sluit de opbergzak met het touw.

Afbeelding M

Verzorging en onderhoud

Instructie

- *Gebruik het apparaat alleen wanneer alle filters en het stofreservoir zijn gemonteerd.*
- *Defecte filters en filters die niet meer kunnen worden schoongemaakt, moeten worden vervangen.*

Voordat u werkzaamheden aan het apparaat uitvoert:

1. Schakel het apparaat uit.
2. Trek de stekker uit het stopcontact.

De filterset en het stofreservoir reinigen

LET OP

Onjuiste reiniging van het HEPA-filter

Schade aan het HEPA-filter

Reinig het HEPA-filter niet in een wasmachine.

Droog het HEPA-filter niet met een föhn.

LET OP

Gezondheidsrisico

HEPA-filters die niet helemaal droog zijn wanneer ze in het apparaat worden geïnstalleerd, kunnen een broedplaats zijn voor sporen en schimmel.

Zorg ervoor dat het HEPA-filter volledig droog is bij installatie.

Het HEPA-filter zorgt voor schone afvoerlucht.

- Reinig het HEPA-filter als het zichtbaar vuil is.
- Vervang het HEPA-filter als het zichtbaar is beschadigd.

- We raden aan het HEPA-filter elke 6 maanden te vervangen op basis van uw gebruik van het apparaat.
1. Ontgrendel het stofreservoir.
Afbeelding F
 2. Koppel de filterset los van het stofreservoir. Draai het filterdeksel naar links. Verwijder het filterdeksel, koppel het HEPA-filter los van het stalen filter.
Afbeelding G
 3. Reinig het HEPA-filter en leeg/klop het vuil voorzichtig uit het HEPA-filter.
Afbeelding H

4. Leeg het stofreservoir en wrijf de binnenkant ervan met een doek af.
Afbeelding I
5. Reinig het filterdeksel, het stalen filter, HEPA-filter en het stofreservoir onder stromend water.
Afbeelding J
6. Laat het filterdeksel, stalen filter, HEPA-filter en het stofreservoir volledig drogen.
Afbeelding K
7. Plaats de filterset in het stofreservoir en draai het stofreservoir naar rechts om hem vast te klikken.
Afbeelding L

Hulp bij storingen

Storingen hebben vaak oorzaken die eenvoudig met behulp van het volgende overzicht kunnen worden verholpen. Neem bij twijfel of storingen die hier niet worden vermeld contact op met de erkende klantenservice.

Fout	Mogelijke oorzaak	Remedie
Het apparaat werkt niet.	Accu is bijna leeg.	1. Laad de accu op.
	Het apparaat raakt oververhit.	1. Controleer of het stofreservoir verstopt is. 2. Reinig het stofreservoir. 3. Schakel het apparaat opnieuw in.
Zuigcapaciteit neemt af. / Abnormaal geluid of geluid tijdens het bedrijf dat luider wordt.	Stofreservoir is vol. HEPA-filterset is verstopt.	1. Controleer het stofreservoir. 2. Controleer en reinig het filter.

Technische gegevens

Elektrische aansluiting

Netfrequentie	Hz	50 - 60
Netspanning	V	100 - 240
Batterijspanning	V	5
Accuspanning	V	7,2
Opladtidj wanneer de batterij volledig leeg is	Minuten	180 ~ 240
Accucapaciteit	mAh	2500
Accutype		Li-ion
Beschermingsklasse		II
Nominaal vermogen	W	100

Gegevens capaciteit apparaat

Effectief stofreservoirvolume	l	0,15
Vacuüm (min.)	kPa	12
Bedrijfstijd bij volledig opgeladen accu in normaal bedrijf	Minuten	≤ 20
Filtertype	HEPA 12 (EN1822:1998)	

Geluidsvermogensniveau L_{WA}	dB(A)	78
Afmetingen en gewichten		
Gewicht (zonder toebehoren)	kg	0,52
Lengte	mm	380
Breedte	mm	76
Hoogte	mm	76

Technische wijzigingen voorbehouden.

İçindekiler

Genel uyarılar.....	20
Kullanım amacı	20
Çevre koruma	21
Aksesuarlar ve yedek parçalar	21
Teslimat kapsamı	21
Üniteme genel bakış.....	21
Garanti	21
Nakliye	21
Depolama	22
Özen ve bakım	22
Arızalarda yardım.....	22
Teknik bilgiler.....	22

Genel uyarılar



Cihazı ilk defa kullanmadan önce orijinal işletim kılavuzunu ve ekli güvenlik bilgilerini okuyun. Bu bilgilere göre hareket

edin.

Her iki kılavuzu daha sonra kullanmak için ve sizden sonraki kullanıcı için saklayın.

Kullanım amacı

Bu çok amaçlı elektrikli süpürge, ticari kullanıma uygun değildir ve evde şahsi kullanım için tasarlanmıştır. Kullanım amacı dışında veya hatalı kullanım nedeniyle oluşabilecek hasarlardan üretici sorumlu değildir. Çok amaçlı elektrikli süpürgeyi yalnızca aşağıdakilerle birlikte kullanın:

- Orijinal filtreler
- Orijinal yedek parçalar, aksesuarlar ve özel aksesuarlar.

Çok amaçlı elektrikli süpürge aşağıdakiler için uygun değildir:

- İnsanlar veya hayvanlar üzerinde kullanmak.
- Şunları süpürmek:
 - Küçük canlılar (örn. sinekler, örümcekler vb.).

- Sağlık için zararlı, keskin kenarlı veya sıcak veya ışıltılı maddeler.
- Nemli veya sıvı maddeler.
- Kolay tutuşabilir veya patlayıcı maddeler ve gazlar.

⚠ UYARI

Çocuklar bu cihazla oynamamalıdır.

Çevre koruma



Paketleme malzemeleri geri dönüştürülebilir. Lütfen ambalajları çevreye zarar vermeden bertaraf edin.



Elektrikli ve elektronik cihazlar, değerli ve geri dönüştürülebilir malzemelerin yanı sıra yanlış kullanılması veya yanlış bertaraf edilmesi durumunda insan sağlığı ve çevre için potansiyel tehlike teşkil edebilecek piller, aküler veya yağlar içerebilir. Ancak cihazın usulüne uygun şekilde çalıştırılması için bu parçalar gereklidir. Bu simge ile işaretlenen cihazlar evsel çöp ile birlikte bertaraf edilmemelidir.

İçerik maddelerine yönelik uyarılar (REACH)

İçerik maddelerine yönelik güncel bilgiler için bkz.: www.kaercher.de/REACH

Aksesuarlar ve yedek parçalar

Sadece orijinal aksesuarlar ve orijinal yedek parçalar kullanın. Bu parçalar cihazın güvenli ve arızasız çalışmasını sağlar.

Aksesuar ve yedek parçalara ilişkin bilgiler için adres: www.kaercher.com.

Teslimat kapsamı

Cihazınızın teslimat kapsamı ambalajı üzerinde gösterilmiştir. Ambalaj açıldığında içindeki parçalarda eksiklik olup olmadığını kontrol edin. Aksesuarların eksik olması durumunda ya da nakliye hasarlarında yetkili satıcınıza bilgilendirin.

Üniteye genel bakış

Şekil A

- 1 AÇIK/KAPALI düğmesi
- 2 Tutamak
- 3 Akü göstergesi
- 4 Toz haznesi
- 5 Filtre kapağı
- 6 HEPA filtresi (2x)
- 7 Çelik ağ filtre
- 8 2'si 1 arada aralık başlığı
- 9 Şarj kablosu
- 10 Şarj cihazı
- 11 Depolama çantası

Şarj cihazı

⚠ UYARI

- Aküyü sadece birlikte teslim edilen orijinal şarj cihazı veya KÄRCHER tarafından onaylanmış şarj cihazıyla şarj edin.

Aşağıdaki adaptörü kullanın:

- Cihaz tipi
CVH Anniversary Modeli: 1.198-355.0

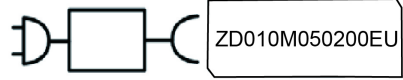

9.796-743.0

Elektrikli süpürgeğin şarj edilmesi

Not

- Bu cihaz şarj edilirken çalışmaz.
 - Şarj süresi yaklaşık 3 - 4 saattir.
 - İlk kullanımdan önce cihaz tamamen şarj edilmelidir.
1. Şarj kablosunun iki USB fiş konektörünü uygulamanın ve şarj cihazının şarj portuna takın.
 2. Şarj cihazınızı elektrik prizine takın.
- ### Şekil B
3. Şarj işlemi tamamlandığında elektrik fişini şebeke fişinden çıkarın.

Çalıştırma

- Tozu/kiri süpürmeye başlamak için AÇIK/KAPALI düğmesine basın.
- Şekil C
- Tam hız ve enerji tasarrufu modları ile 2 emiş modu mevcuttur.

LED gösterge

Aşağıdaki tabloda cihazdaki LED göstergelerin (yeşil ve kırmızı) anlamları açıklanmıştır:

LED	Açıklama
LED sürekli yeşil yanar	Cihaz açık Akü tamamen şarj olmuştur
LED kırmızı yanıp söner	Akü gücü düşüktür Akü şarj oluyor

Standart aksesuarlar

- Mobilyaları, minderleri, perdeleri vb. temizlemek için 2'si 1 arada başlığı takın.

Şekil D

Şekil E

- 1 Bu, kitaplık ve el işi gibi hassas nesnelere temizlemek için kullanılır.
- 2 Bu aksesuar ulaşılması zor alanları, kapı ve pencere arasındaki olukları ve küçük açıklıkları temizlemek için kullanılır.

Garanti

Her ülkede yetkili distribütörümüz tarafından verilmiş garanti şartları geçerlidir. Garanti süresi içerisinde cihazınızda oluşabilecek hasarları, üretim veya malzeme hatasından kaynaklanıyorsa ücretsiz olarak gideriyoruz. Garanti durumunda satış faturası ile satıcınıza veya size en yakın yetkili servise başvurun.

(Adres için bkz. Arka sayfa)

Daha ayrıntılı garanti bilgilerinizi (varsa) yerel Kärcher web sitenizin servis bölümünde "İndirilen Dokümanlar" altında bulabilirsiniz.

Nakliye

Bu üründen kullanılan akü, uluslararası taşımacılık kurallarına uygun olarak test edilmiştir ve nakledilebilir/sevkedilebilir.

Depolama

Not

- Cihazı kuru bir odada depolayın.
 - Depolarken cihazın ağırlığını göz önünde bulundurun.
1. Kullandıktan sonra elektrikli süpürgeyi, şarj kablosunu, şarj cihazını ve 2'si 1 arada süpürge başlığını saklama çantasında saklayın.
 2. Saklama çantasını kordon ile kapatın.

Özen ve bakım

Not

- Cihazı yalnızca tüm filtreler ve toz haznesi takılı olduğunda kullanın.
- Arızalı olan ve artık temizlenemeyen filtreler değiştirilmelidir.

Cihaz üzerinde herhangi bir çalışma yürütmeden önce:

1. Cihazı kapatın.
2. Güç kaynağını elektrik prizinden ayırın.

Filtre takımını ve toz haznesini temizleme

DIKKAT

HEPA filtresinin yanlış temizliği

HEPA filtresi hasarı

HEPA filtresini çamaşır makinesinde temizlemeyin.

HEPA filtresini saç kurutma makinesiyle kurutmayın.

DIKKAT

Sağlık riski

Cihaza takıldığında tamamen kuru olmayan HEPA filtreler sporlar ve küf için bir üreme alanı olabilir.

Kurulum sırasında HEPA filtresinin tamamen kuru olduğundan emin olun.

HEPA filtresi egzoz havasının temizlenmesini sağlar.

- Gözle görünür şekilde kirli olması halinde HEPA filtresini temizleyin.
- Gözle görünür şekilde hasarlı olması halinde HEPA filtresini değiştirin.
- Cihazın kullanım sıklığına bağlı olarak HEPA filtresini her 6 ayda bir değiştirmenizi öneririz.

1. Toz haznesinin kılıdını açın.

Şekil F

2. Filtre takımını toz haznesinden ayırın. Filtre kapağını saat yönünün tersine çevirin. Filtre kapağını çıkartın ve HEPA filtresini çelik filtreden ayırın.

Şekil G

3. HEPA filtresini temizleyin ve HEPA filtresinde bulunan kirleri dikkatli bir şekilde boşaltın / çıkarın.

Şekil H

4. Toz haznesini boşaltın ve içini bir bezle silin.

Şekil I

5. Filtre kapağını, çelik filtreyi, HEPA filtresini ve toz haznesini akan su altında temizleyin.

Şekil J

6. Filtre kapağının, çelik filtresinin, HEPA filtresinin ve toz haznesinin tamamen kurumasına izin verin.

Şekil K

7. Filtreyi toz haznesine yerleştirin ve yerine oturması için toz haznesini saat yönünde çevirin.

Şekil L

Arızalarda yardım

Arızaların sebepleri çoğu zaman aşağıdaki genel bakış yardımıyla kendiniz giderebileceğiniz kadar basittir. Kararsızlık durumunda veya burada adı geçmeyen arızalarda lütfen yetkili müşteri hizmetlerine başvurun.

Arıza	Olası neden	Çare
Cihaz çalışmıyor.	Akü bitmek üzere.	1. Aküyü şarj edin.
	Cihaz aşırı ısınma riskiyle karşı karşıya.	1. Toz haznesinin tıkalı olup olmadığını kontrol edin. 2. Toz haznesini temizleyin. 3. Cihazı tekrar çalıştırın.
Emme kapasitesi düşüyor. / Giderek artan anormal ses veya çalışma gürültüsü.	Toz haznesi dolu. HEPA filtre takımını tıkalı.	1. Toz haznesini kontrol edin. 2. Filtreyi kontrol edin ve temizleyin.

Teknik bilgiler

Elektrik bağlantısı

Şebeke frekansı	Hz	50 - 60
Şebeke gerilimi	V	100 - 240
Akü gerilimi	V	5
Akü gerilimi	V	7.2
Akü tamamen boşaldığında şarj olma süresi	Dakika	180 ~ 240
Akü kapasitesi	mAh	2500
Akü tipi		Li-ion
Koruma sınıfı		II
Anma gücü	W	100

Cihaz performans verileri

Etkin toz haznesi hacmi	l	0.15
Vakum (min.)	kPa	12

Normal işletimde akü doluyken İş- Dakika ≤ 20
letim süresi

Filtre tipi HEPA 12
(EN1822:1998)

Ses gücü seviyesi L_{WA} dB(A) 78

Boyutlar ve ağırlıklar

Ağırlık (aksesuarlar hariç)	kg	0.52
Uzunluk	mm	380
Genişlik	mm	76
Yükseklik	mm	76

Teknik değişiklik hakkı saklıdır.

Innehåll

Allmän information.....	23
Avsedd användning.....	23
Miljöskydd.....	23
Tillbehör och reservdelar.....	23
Leveransens omfattning.....	23
Översikt över enheten.....	23
Garanti.....	24
Transport.....	24
Förvaring.....	24
Skötsel och underhåll.....	24
Hjälp vid störningar.....	24
Tekniska data.....	25

Allmän information



Läs igenom den här originalbruksanvisningen och medföljande säkerhetsinformation innan du använder din apparat första gången. Följ alla anvisningar.

Förvara båda häftena för framtida bruk eller för nästa ägare.

Avsedd användning

Denna universaldammsugare är avsedd för privat bruk hemma och inte för kommersiella ändamål. Tillverkaren ansvarar inte för skador som kan uppstå på grund av olämplig eller felaktig användning. Använd endast universaldammsugaren med:

- Originalfilter
- Originalreservdelar, tillbehör och specialtillbehör. Universaldammsugaren är **inte** lämplig för:
- Dammsugning av människor eller djur.
- Dammsugning:
 - Små levande varelser (t.ex. flugor, spindlar etc.).
 - Ämnen som är skadliga för hälsan, har vassa kanter eller är heta eller glödande.
 - Fuktiga eller flytande ämnen.
 - Lättantändliga eller explosiva ämnen och gaser.

⚠ VARNING

Barn får inte leka med den här apparaten.

Miljöskydd



Förpackningsmaterialen kan återvinnas. Avfallshandtera förpackningar på ett miljövänligt sätt.



Elektriska och elektroniska maskiner innehåller värdefulla återvinningsbara material och ofta komponenter såsom engångsbatterier, uppladdningsbara batterier och olja som vid felaktig användning eller felaktig avfallshantering kan utgöra en potentiell fara för människors hälsa och för miljön. Dessa komponenter är dock nödvändiga för korrekt drift av maskinen. Maskiner som märks med denna symbol får inte kastas i hushållsoporna.

Information om ämnen (REACH)

Aktuell information om innehållet finns på: www.kaercher.de/REACH

Tillbehör och reservdelar

Använd endast originaltillbehör och originalreservdelar, så att en säker och störningsfri drift av maskinen är garanterad.

Information om tillbehör och reservdelar finns på www.kaercher.com.

Leveransens omfattning

Maskinens leveransomfattning är avbildad på förpackningen. Kontrollera att innehållet i leveransen är fullständigt. Kontakta din försäljare om något tillbehör saknas eller om det finns transportskador.

Översikt över enheten

Bild A

- ① PÅ-/AV-knapp
- ② Handtag
- ③ Batteriindikator
- ④ Dammbehållare
- ⑤ Filterlock
- ⑥ HEPA-filter (2x)
- ⑦ Stånätfilter
- ⑧ 2-i-1 spaltmunstycke
- ⑨ Laddningskabel
- ⑩ Laddare
- ⑪ Förvaringspåse

Laddare

⚠ VARNING

- Maskinen får endast laddas med medföljande originalladdare eller en laddare som godkänts av KÄRCHER.

Använd följande adapter:

- Apparats konstruktionstyp
CVH Anniversary Edition: 1.198-355.0

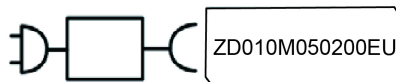

9.796-743.0

Ladda dammsugaren

Hänvisning

- Apparaten fungerar inte under laddningsprocessen.
- Laddningstiden är ca 3–4 timmar.
- Apparaten måste vara fulladdad innan den används första gången.

1. Sätt i laddningskabelns två USB-kontakter i laddningsporten på maskinen och laddaren.
2. Sätt i laddaren i eluttaget.

Bild B

3. Dra ut nätkontakten från eluttaget när laddningsproceduren är avslutad.

Drift

- Tryck på PÅ-/AV-knappen för att starta sugning av damm/smuts.

Bild C

- 2 uppsugningslägen är tillgängliga med full hastighet och energibesparingslägen.

LED-indikator

I tabellen nedan beskrivs betydelsen av LED-indikatorerna (grön och röd) på maskinen:

LED	Beskrivning
LED lyser kontinuerligt grönt	Maskinen är påslagen Batteriet är fulladdat
LED blinkar rött	Låg batterinivå Batteriet laddas

Standardtillbehör

- Fäst 2-i-1-spaltmunstycket för att rengöra stoppade möbler, madrasser, spetsgardiner etc.

Bild D

Bild E

- Detta används för att rengöra känsliga föremål med omsorg, t.ex. bokhyllor, hantverk etc.
- Detta används för rengöring av fogar, spår mellan dörrar och fönster, små springor etc.

Garanti

I respektive land gäller de garantivillkor som publicerats av våra auktoriserade distributörer. Eventuella fel på maskinen repareras utan kostnad inom garantitiden, under förutsättning att de orsakats av ett material- eller tillverkningsfel. Vid frågor som gäller garantin ska du vända dig med kvitto till inköpsstället eller närmaste, auktoriserade kundtjänst.

(Se baksidan för adress)

Ytterligare garantiinformation (om tillgänglig) finns i serviceområdet på din lokala Kärcher-webbplats under "Nedladdningar".

Transport

Batteriet har testats i enlighet med relevanta regler för internationell transport och kan transporteras.

Förvaring

Hänvisning

- Förvara apparaten i ett torrt rum.
 - Tänk på maskinens vikt när du förvarar den.
- Förvara dammsugaren, laddningskabeln, laddaren och 2-i-1-spaltmunstycket i förvaringspåsen efter användning.
 - Stäng förvaringspåsen med snöret.

Bild M

Skötsel och underhåll

Hänvisning

- Använd endast apparaten när alla filter och dammbehållare är monterade.

Fel	Möjlig orsak	Åtgärd
Apparaten går inte.	Batteriet är nästan tomt.	1. Ladda batteriet.
	Apparaten riskerar att bli överhettad.	1. Kontrollera om dammbehållaren är igensatt. 2. Rengör dammbehållaren. 3. Slå på apparaten igen.
Sugkapaciteten minskar. / Onormalt ljud eller drift- brus som blir högre.	Dammbehållaren är full. HEPA-filtersatsen är igensatt.	1. Kontrollera dammbehållaren. 2. Kontrollera och rengör filtret.

- Defekta filter och filter som inte längre kan rengöras måste bytas ut.

Innan du arbetar med apparaten:

- Stäng ur apparaten.
- Koppla ur strömförsörjningen från eluttaget.

Rengör filteruppsättningen och dammbehållaren

OBSERVERA

Felaktig rengöring av HEPA-filtret

Skada på HEPA-filtret

Rengör inte HEPA-filtret i en tvättmaskin.

Torka inte HEPA-filtret med en hårtork.

OBSERVERA

Hälsorisk

HEPA-filter som inte är helt torra när de monteras i maskinen kan vara en grogrund för sporer och mögel.

Se till att HEPA-filtret är helt torrt vid montering.

HEPA-filtret säkerställer ren avluft.

- Rengör HEPA-filtret om det finns synlig smuts.
- Byt ut HEPA-filtret om det har synliga skador.
- Vi rekommenderar att du byter HEPA-filter var sjätte månad baserat på hur du använder apparaten.

- Lås upp dammbehållaren.

Bild F

- Lösa filteruppsättningen från dammbehållaren. Vrid filterlocket moturs. Ta bort filterlocket, lösa HEPA-filtret från stålfiltret.

Bild G

- Rengör HEPA-filtret och töm/slåpp försiktigt ut smuts ur HEPA-filtret.

Bild H

- Töm dammbehållaren och gnugga insidan med en trasa.

Bild I

- Rengör filterlocket, stålfiltret, HEPA-filtret och dammbehållaren med rinnande vatten.

Bild J

- Låt filterlocket, stålfiltret, HEPA-filtret och dammbehållaren torka helt.

Bild K

- Sätt in filteruppsättningen i dammbehållaren och vrid dammbehållaren medurs för att fästa den.

Bild L

Hjälp vid störningar

Störningar har ofta enkla orsaker, som du kan åtgärda på egen hand med hjälp av översikten nedan. I tveksamma fall eller vid störningar som inte anges här, kontakta auktoriserad kundtjänst.

Tekniska data

Elanslutning

Nätfrekvens	Hz	50 - 60
Nätspänning	V	100 - 240
Batterispänning	V	5
Batterispänning	V	7.2
Laddningstid när batteriet är helt urladdat	Minuter	180 ~ 240
Batterikapacitet	mAh	2500
Batterityp		Li-ion
Skyddsklass		II
Nominell effekt	W	100

Effektdata maskin

Effektiv dammbehållarvolym	l	0.15
Vakuum (min.)	kPa	12
Drifttid med full batteriladdning i normaldrift	Minuter	≤ 20
Filtertyp		HEPA 12 (EN1822:1998)

Ljudeffektsnivå L _{WA}	dB(A)	78
---------------------------------	-------	----

Mått och vikter

Vikt (utan tillbehör)	kg	0.52
Längd	mm	380
Bredd	mm	76
Höjd	mm	76

Med förbehåll för tekniska ändringar.

Sisältö

Yleisiä ohjeita	25
Käyttötarkoitukset	25
Ympäristönsuojelu	25
Lisävarusteet ja varaosat	25
Toimituksen sisältö	25
Yksikön yleiskuva	25
Takuu	26
Kuljetus	26
Varastointi	26
Hoito ja kunnossapito	26
Ohjeita häiriötilanteissa	27
Tekniset tiedot	27

Yleisiä ohjeita



Lue ennen laitteen ensimmäistä käyttöä tämä alkuperäinen käyttöohje ja mukana toimitetut turvallisuusohjeet. Menetätele niiden mukaisesti.

Säilytä molemmat vihkoset myöhempiä käyttöä tai seuraavaa omistajaa varten.

Käyttötarkoitus

Yleisimuri on tarkoitettu yksityiskäyttöön kotona eikä kaupallisien tarkoituksiin. Valmistaja ei ole vastuussa vaurioista, jotka voivat aiheutua väärinkäytöstä tai virheellisestä käytöstä. Käytä yleisimurissa vain:

- alkuperäisiä suodattimia

- alkuperäisiä varaosia, lisävarusteita ja erikoistarvikkeita

Yleisimuri ei sovellu seuraaviin käyttötarkoituksiin:

- ihmisten tai eläinten imurointi
- seuraavien kohteiden imurointi:
 - pienet hyönteiset yms. (esim. kärpäset, hämähäkit jne.)
 - aineet, jotka ovat terveydelle haitallisia, joissa on teräviä reunoja tai jotka ovat kuumia tai hehkuvia
 - kosteat tai nestemäiset aineet
 - helposti syttyvät tai räjähtävät aineet ja kaasut

VAROITUS

Lapset eivät saa leikkiä laitteella.

Ympäristönsuojelu



Pakkkausmateriaalit ovat kierrätettäviä. Hävitä pakkaukset ympäristöä säästäten.



Sähkö- ja elektroniikkalaitteet sisältävät arvokkaita kierrätettäviä materiaaleja tai rakenneosia kuten paristoja, akkuja tai öljyjä, jotka väärin käsiteltynä tai väärin hävitettynä voivat aiheuttaa mahdollisia vaaroja ihmisten terveydelle ja ympäristölle. Nämä rakenneosat ovat kuitenkin välttämättömiä laitteen asianmukaisen toiminnan vuoksi. Tällä symbolilla merkityjä laitteita ei saa hävittää kotitalousjätteenä.

Sisältöaineita koskevia ohjeita (REACH)

Päivitettyjä tietoja ainesosista löytyy osoitteesta:

www.kaercher.de/REACH

Lisävarusteet ja varaosat

Käytä vain alkuperäisiä lisävarusteita ja alkuperäisiä varaosia, sillä ne varmistavat laitteen turvallisen ja häiriötömän käytön.

Tietoja lisävarusteista ja varaosista löytyy osoitteesta www.kaercher.com.

Toimituksen sisältö

Laitteen toimituksen sisältö on kuvattu pakkauksessa. Tarkasta laitetta pakkauksesta purkaessasi pakkauksen sisällön täydellisyys. Jos lisävarusteita puuttuu tai havaitset kuljetusvahinkoja, ilmoita tästä jälleenmyyjälle.

Yksikön yleiskuva

Kuva A

- ① ON/OFF-painike
- ② Kahva
- ③ Akun ilmaisin
- ④ Pölysäiliö
- ⑤ Suodattimen kansi
- ⑥ HEPA-suodatin (2x)
- ⑦ Teräsverkko-suodatin
- ⑧ 2-osainen rakosuutin
- ⑨ Latauskaapeli
- ⑩ Laturi
- ⑪ Säilytuspussi

Laturi

VAROITUS

- Lataa laite vain mukana toimitetulla alkuperäisellä laturilla tai jollakin KÄRCHERin hyväksymällä laturilla.

Käytä seuraavaa adapteria:

- Laitteen tyyppi
CVH Anniversary Edition: 1.198-355.0

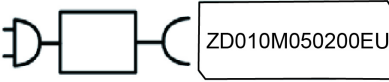

9.796-743.0

Pölynimurin lataaminen

Huomautus

- Laite ei toimi latauksen aikana.
 - Latausaika on noin 3 - 4 tuntia.
 - Laite on ladattava täyteen ennen ensimmäistä käyttöä.
- Aseta latauskaapelin kaksi USB-pistokeliintä laitteen ja laturin latausporttiin.
 - Kytke laturi pistorasiaan.

Kuva B

- Kun latausprosessi on valmis, irrota virtajohto pistorasiasta.

Käyttö

- Aloita pölyn/lian imurointi painamalla ON/OFF-painiketta.
- Kuva C**
- Kaksi imutilaa on saatavana täydellä nopeudella ja energiansäästötiloilla.

LED-merkkivalo

Seuraavassa taulukossa kuvataan LED-merkkivalojen merkitykset laitteessa (vihreä ja punainen):

LED	Kuvaus
LED palaa jatkuvasti vihreänä	Laite on kytketty päälle Akun virta on täyteen ladattu
LED vilkkuu punaisena	Akun virta on alhainen Akun virtaa ladataan

Vakiovarusteet

- Kiinnität 2-toiminen rakosuulakesuutin pehmustettujen huonekalujen, patjojen, ohuiden verhojen jne. puhdistamista varten.

Kuva D

Kuva E

- Tätä käytetään herkkien kohteiden, kuten kirjahyllyjen, käsitöiden jne. huolelliseen puhdistamiseen.
- Tätä käytetään nivelten, ovien ja ikkunoiden välis-ten urien, pienten rakojen jne. puhdistamiseen.

Takuu

Jokaisessa maassa ovat voimassa vastaavan myyntiyhtiömme julkaisemat takuehdot. Korjaamme laitteesasi mahdollisesti ilmenevät häiriöt takuuajan kuluessa maksutta, jos häiriöiden syyinä ovat olleet materiaali- tai valmistusvirheet. Takuutapauksessa pyydämme ottamaan yhteyttä ostotositteen kanssa jälleenmyyjään tai lähimpään valtuutettuun asiakaspalveluun. (osoite, katso takasivu)

Lisätietoja takuutiedoista (jos saatavilla) on Kärcherin paikallisen verkkosivuston palvelualueella kohdassa "Lataukset".

Kuljetus

Akku on testattu kansainvälisiä kuljetuksia koskevien määräysten mukaisesti ja se soveltuu kuljetettavaksi.

Varastointi

Huomautus

- Säilytä laitetta kuivassa tilassa.
 - Ota huomioon laitteen paino varastoitaessa.
- Säilytä pölynimuri, latauskaapeli, laturi ja 2-osainen rakosuulake käytön jälkeen säilytyspussissa.
 - Sulje säilytyspussi narulla.

Kuva M

Hoito ja kunnossapito

Huomautus

- Käytä laitetta vain, kun kaikki suodattimet ja pölysäiliö on asennettu.
- Vialliset suodattimet ja suodattimet, joita ei voi enää puhdistaa, on vaihdettava.

Ennen kuin työskentelet laitteella:

- Kytke laite pois päältä.
- Irrota virtalähde pistorasiasta.

Suodatinarjan ja pölysäiliön puhdistus

HUOMIO

HEPA-suodattimen vääränlainen puhdistus

Vauriot HEPA-suodattimelle

Älä puhdisti HEPA-suodatinta pesukoneessa.

Älä kuivaa HEPA-suodatinta hiustenkuivaajalla.

HUOMIO

Terveydellinen vaara

HEPA-suodattimet, jotka eivät ole täysin kuivia, kun ne asennetaan laitteeseen, voivat olla itiöiden ja homeen kasvualueita.

Varmista, että HEPA-suodatin on täysin kuiva asennettaessa.

HEPA-suodatin varmistaa puhtaan poistoilman.

- Puhdista HEPA-suodatin, jos se on näkyvästi likainen.
- Vaihda HEPA-suodatin, jos se on näkyvästi vaurioitunut.
- Suosittellemme HEPA-suodattimen vaihtamista 6 kuukauden välein laitteen käytön perusteella.

- Avaa pölysäiliön lukitus.

Kuva F

- Irrota suodatinarja pölysäiliöstä. Käännä suodattimen kantta vastapäivään. Poista suodattimen kansi, irrota HEPA-suodatin teräsverkkosuodattimesta.

Kuva G

- Puhdista HEPA-suodatin, ja tyhjennä/kopauta lika varovasti pois HEPA-suodattimesta.

Kuva H

- Tyhjennä pölysäiliö ja hankaa sen sisäpuoli kuivaksi liinalla.

Kuva I

- Puhdista suodattimen kansi, terässuodatin, HEPA-suodatin ja pölysäiliö juoksevan veden alla.

Kuva J

- Anna suodattimen kannen, terässuodattimen ja pölysäiliön kuivua täysin.

Kuva K

- Aseta suodatinarja pölysäiliöön ja käännä pölysäiliö myötäpäivään siten, että se lukittuu.

Kuva L

Ohjeita häiriötilanteissa

Häiriöillä on usein yksinkertaisia syitä, jotka voit itse poistaa seuraavan yleiskuvan avulla. Ota yhteyttä valtuutettuun asiakaspalveluun epäselvissä tai tässä mainitsemattomien häiriöiden tapauksessa.

Vika	Mahdollinen syy	Korjaus
Laite ei toimi.	Akku on melkein tyhjä.	1. Lataa akku.
	Laite on vaarassa ylikuumentua.	1. Tarkista, onko pölysäiliö tukossa. 2. Puhdista pölysäiliö. 3. Kytke laite uudelleen päälle.
Imuteho vähenee. / Epänormaali ääni tai toimintamelu, joka muuttuu kovemmaksi.	Pölysäiliö on täynnä. HEPA-suodatinsarja on tukossa.	1. Tarkista pölysäiliö. 2. Tarkasta ja puhdista suodatin.

Tekniset tiedot

Sähköliitäntä

Verkkotaajuus	Hz	50 - 60
Verkköjännite	V	100 - 240
Akkujännite	V	5
Akun jännite	V	7.2
Latausaika, kun akku on täysin tyhjä	minuuttia	180 ~ 240
Akkukapasiteetti	mAh	2500
Akkutyyppi		Li-ion
Suojaluokka		II
Nimellisteho	W	100

Laitteen tehotiedot

Pölysäiliön todellinen tilavuus	l	0.15
Tyhjiö (min.)	kPa	12
Käyttöaika täydellä akkulatauksella normaalikäytössä	minuuttia	≤ 20
Suodatintyyppi	HEPA 12 (EN1822:1998)	
Äänen tehotaso L_{WA}	dB(A)	78

Mitat ja painot

Paino (ilman varusteita)	kg	0.52
Pituus	mm	380
Leveys	mm	76
Korkeus	mm	76

Oikeus teknisiin muutoksiin pidätetään.

Inhoid

Generelle merknader.....	27
Tiltenkt bruk.....	27
Miljøvern.....	27
Tilbehør og reservedeler.....	27
Leveringsomfang.....	28
Oversikt over maskinen.....	28
Garanti.....	28
Transport.....	28
Lagring.....	28
Stell og vedlikehold.....	28
Utbedring av feil.....	29
Tekniske data.....	29

Generelle merknader



Les denne oversettelsen av den originale driftsveiledningen før apparatet tas i bruk første gang, og følg de vedlagte sikkerhetsanvisningene. Følg anvisningene. Oppbevar begge heftene til senere bruk eller for annen eier.

Tiltenkt bruk

Denne universelle støvsugeren er beregnet for privat bruk hjemme og ikke til kommersielle formål. Produsenten er ikke ansvarlig for skader som kan oppstå på grunn av feil bruk eller feil drift. Bruk den universelle støvsugeren kun med:

- Originale filtre
 - Originale reservedeler, tilbehør og spesialtilbehør.
- Den universelle støvsugeren er **ikke** egnet for:
- Støvsuging av mennesker eller dyr.
 - Støvsuging av:
 - Små, levende vesener (f.eks. fluer, edderkopper osv.).
 - Stoffer som er helseskadelige, har skarpe kanter eller er varme eller glødende.
 - Fuktige eller flytende stoffer.
 - Lettantennelige eller eksplosive stoffer og gasser.

⚠ ADVARSEL

Barn må ikke leke med dette apparatet.

Miljøvern



Materialet i emballasjen kan resirkuleres. Kvitt deg med emballasjen på en miljøvennlig måte.



Elektriske og elektroniske apparater inneholder verdifulle resirkulerbare materialer og ofte deler som batterier, batteripakker eller olje. Disse kan utgjøre en potensiell fare for helse og miljø ved feil bruk eller feil avfallsbehandling. Disse delene er imidlertid nødvendige for korrekt drift av apparatet. Apparatet merket med dette symbolet skal ikke kastes i husholdningsavfallet.

Anvisninger om innhold (REACH)

Aktuell informasjon om innholdsstoffene finner du på: www.kaercher.de/REACH

Tilbehør og reservedeler

Bruk bare originalt tilbehør og originale reservedeler; de garanterer for en sikker og problemfri drift av apparatet. Informasjon om tilbehør og reservedeler finner du på www.kaercher.com.

Leveringsomfang

Apparatets leveringsomfang er vist på emballasjen. Kontroller at innholdet i pakken er komplett når du pakker ut. Manglende tilbehør eller transportskader skal meldes til forhandleren.

Oversikt over maskinen

Figur A

- 1) PÅ/AV-knapp
- 2) Håndtak
- 3) Batteriindikator
- 4) Støvbeholder
- 5) Filterdeksel
- 6) HEPA-filte (2x)
- 7) Stålnettfilter
- 8) 2-i-1 spatemunnstykke
- 9) Ladekabel
- 10) Lader
- 11) Oppbevaringspose

Lader

⚠ ADVARSEL

- Apparatet skal kun lades med vedlagte originallader eller en annen lader godkjent av KÄRCHER.

Bruk følgende adapter:

- Apparattype
CVH Anniversary Edition: 1.198-355.0

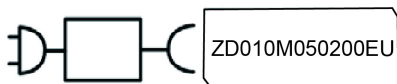

9.796-743.0

Lading av støvsugeren

Merknad

- Apparatet fungerer ikke under ladingen.
 - Ladetiden er ca. 3 - 4 timer.
 - Apparatet må være fulladet før første bruk.
1. Sett de to USB-pluggkontaktene for ladekabelen i ladeporten på apparatet og på laderen.
 2. Plugg inn laderen i strømkontakten.

Figur B

3. Når ladingen er ferdig, kobler du strømpluggen fra strømkontakten.

Drift

- Trykk på PÅ/AV-knappen for å begynne å støvsuge opp støv/smuss.

Figur C

- 2 sugemoduser er tilgjengelige med full hastighet og energisparemodus.

LED-indikator

Tabellen under beskriver betydningen av LED-indikatorne (grønn og rød) på enheten:

LED	Beskrivelse
LED lyser permanent grønt	Enheten er slått på
	Batteriet er fulladet

LED	Beskrivelse
LED blinker rødt	Batteriet har lite strøm
	Batteriet lader

Standardtilbehør

- Sett på 2-i-1-spatemunnstykket for rengjøring av polstrede møbler, madrasser, blondgardiner osv.

Figur D

Figur E

- 1) Dette brukes til å rengjøre sarte gjenstander forsiktig, for eksempel bokhyller, kunsthåndverk osv.
- 2) Dette brukes til rengjøring av skjøter, spor mellom dører og vinduer, små spalter osv.

Garanti

Vår ansvarlige salgsorganisasjon for de enkelte land har utgitt garantibetingelsene som gjelder i det aktuelle landet. Eventuelle feil på apparatet repareres gratis i garantitiden dersom disse kan føres tilbake til material- eller produksjonsfeil. Ved behov for garantireparasjoner bes du henvende deg til din forhandler eller nærmeste autoriserte kundeservice og fremvise kjøpskvitteringen. (Se adresse på baksiden)

Videre garantiinformasjon (hvis tilgjengelig) finner du i serviceområdet på ditt lokale Kärcher-nettsted under "Nedlastinger".

Transport

Batteriet er testet i samsvar med gjeldende regler for internasjonal transport, og kan transporteres/sendes.

Lagring

Merknad

- Oppbevar apparatet i et tørt rom.
 - Vurder vekten til apparatet under oppbevaring.
1. Etter bruk oppbevar du støvsugeren, ladekabelen, laderen og 2-i-1-spatemunnstykket i oppbevaringsposen.
 2. Lukk oppbevaringsposen med strengen.

Figur M

Stell og vedlikehold

Merknad

- Bruk apparatet bare når alle filtre og støvbeholderen er montert.
- Defekte filtre og filtre som ikke lenger kan rengjøres, må skiftes ut.

Før du utfører arbeidet på apparatet:

1. Slå av apparatet.
2. Koble strømforsyningen fra stikkkontakten.

Rengjøre filtersett og støvbeholder

OBS

Feil rengjøring av HEPA-filte

Skader på HEPA-filte

Ikke rengjør HEPA-filte i vaskemaskin.

Ikke tørk HEPA-filte med hårføner.

OBS

Helsersisiko

HEPA-filte som ikke er helt tørre når de monteres i enheten, kan være grobunn for sporer og mugg.

Sørg for at HEPA-filte er helt tørt når det settes inn.

HEPA-filte sikrer ren avtrekksluft.

- Rengjør HEPA-filte hvis det er synlig skittent.
- Skift HEPA-filte hvis det har synlige skader.

- Vi anbefaler deg å skifte HEPA-filteret hver 6. måned avhengig av hvor mye du bruker apparatet.
1. Løsne støvbeholderen.
Figur F
 2. Løsne filtersettet fra støvbeholderen. Vri filterdekselet mot urviseren. Fjern filterdekselet, løsne HEPA-filteret fra stålfilteret.
Figur G
 3. Rengjør HEPA-filteret og tøm / bank forsiktig ut smusset fra HEPA-filteret.
Figur H

4. Tøm støvbeholderen og rengjør den på innsiden med en klut.
Figur I
5. Rengjør filterdekselet, stålfilteret, HEPA-filteret og støvbeholderen under rennende vann.
Figur J
6. La filterdekselet, stålfilteret, HEPA-filteret og støvbeholderen tørke helt.
Figur K
7. Sett filterdekselet i støvbeholderen, og vri støvbeholderen med urviseren slik at den smekker på plass.
Figur L

Utbedring av feil

Feil har oftest enkle årsaker som du selv kan utbedre ved hjelp av følgende oversikt. I tilstilfeller, eller ved driftsforstyrrelser som ikke er nevnt her, kan du kontakte vår autoriserte kundeservice.

Feil	Mulig årsak	Tiltak
Apparatet kjører ikke.	Batteriet er nesten tomt.	1. Lad batteriet.
	Apparatet er i fare for overoppheting.	1. Sjekk om støvbeholderen er tilstoppet. 2. Rengjør støvbeholderen. 3. Slå på apparatet igjen.
Sugekapasiteten avtar. / Unormal lyd eller driftsstøy som blir sterkere.	Støvbeholderen er full. HEPA-filtersettet er tilstoppet.	1. Sjekk støvbeholderen. 2. Kontroller og rengjør filteret.

Tekniske data

Elektrisk tilkobling		
Nettfrekvens	Hz	50 - 60
Nettspenning	V	100 - 240
Batterispenning	V	5
Batterispenning	V	7.2
Ladetid når batteriet er helt utladet	Minutter	180 ~ 240
Batterikapasitet	mAh	2500
Batteritype		Li-ion
Beskyttelsesklasse		II
Merkeeffekt	W	100
Effektspesifikasjoner apparat		
Effektivt støvbeholdervolum	l	0.15
Vakuumpå (min.)	kPa	12
Driftstid i normaldrift ved fullt ladet batteri	Minutter	≤ 20
Filtertype	HEPA 12 (EN1822:1998)	
Lydeffektivnivå L _{WA}	dB(A)	78
Mål og vekt		
Vekt (uten tilbehør)	kg	0.52
Lengde	mm	380
Bredde	mm	76
Høyde	mm	76

Med forbehold om tekniske endringer.

Indhold

Generelle henvisninger	29
Korrekt anvendelse	29
Miljøbeskyttelse	30
Tilbehør og reservedele	30
Leveringsomfang	30
Oversigt over enheden	30
Garanti	30
Transport	30
Opbevaring	30
Pleje og vedligeholdelse	31
Hjælp ved feil	31
Tekniske data	31

Generelle henvisninger



Læs den originale driftsvejledning og de vedlagte sikkerhedshenvisninger inden maskinen tages i brug første gang. Betjen maskinen i overensstemmelse hermed. Opbevar begge hæfter til senere brug eller til kommende brugere.

Korrekt anvendelse

Denne universelle støvsuger er beregnet til privat brug i hjemmet og ikke til erhvervs-mæssige formål. Producenten er ikke ansvarlig for eventuelle skader på grund af forkert brug eller forkert betjening. Brug kun den universelle støvsuger med:

- originale filtre
- originale reservedele, originalt tilbehør og specialudstyr.

Den universelle støvsuger er **ikke** egnet til:

- Støvsugning af mennesker eller dyr.
- Opsugning af:
 - Små levende væsener (f.eks. fluer, edderkopper osv.).
 - Sundhedsskadelige materialer, der har skarpe kanter eller er varme eller glødende.

- Fugtige eller flydende stoffer.
- Let antændelige eller eksplosive stoffer og gasser.

⚠ ADVARSEL

Børn må ikke lege med dette apparat.

Miljøbeskyttelse



Emballagematerialerne kan genbruges. Sørg for at bortskaffe emballage miljømæssigt korrekt.

Elektriske og elektroniske maskiner indeholder værdifulde materialer, der kan genbruges, og ofte dele, såsom batterier, genopladelige batterier eller olie, der ved forkert håndtering eller forkert

bortskaffelse kan udgøre en fare for menneskers sundhed og for miljøet. Disse dele er imidlertid nødvendige for at sikre en korrekt drift af maskinen. Maskiner, der er mærket med dette symbol, må ikke bortskaffes sammen med husholdningsaffaldet.

Henvisninger til indholdsstoffer (REACH)

Aktuelle oplysninger om indholdsstoffer findes på: www.karcher.de/REACH

Tilbehør og reservedele

Anvend kun originaltilbehør og -reservedele. De er en garanti for en sikker og fejlfri drift af maskinen. Informationer om tilbehør og reservedele findes på www.karcher.com.

Leveringsomfang

Maskinens leveringsomfang er vist på emballagen. Kontroller ved udpakningen, om indholdet er komplet. Kontakt venligst forhandleren, hvis der mangler tilbehør eller ved transportskader.

Oversigt over enheden

Figur A

- 1 ON/OFF-knap
- 2 Håndtag
- 3 Batteriindikator
- 4 Støvbeholder
- 5 Filterdæksel
- 6 HEPA-filter (2x)
- 7 Stålnetfilter
- 8 2-i-1 spaltetdys
- 9 Ladekabel
- 10 Oplader
- 11 Opbevaringstaske

Oplader

⚠ ADVARSEL

• *Maskinen må kun oplades med vedlagte originale oplader eller opladere, der er godkendt af KÄRCHER.*

Brug følgende adapter:

- Apparattype
CVH Anniversary Edition: 1.198-355.0

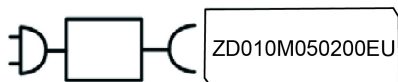

9.796-743.0

Opladning af sugeren

Obs

- *Apparatet fungerer ikke under opladningen.*
- *Opladningstiden er ca. 3 - 4 timer.*
- *Apparatet skal være fuldt opladet før første ibrugtagning.*

1. Sæt de to USB-stik på ladekablet i ladeporten på apparatet og ladeaggregatet.

2. Sæt ladeaggregatet i stikkontakten.

Figur B

3. Træk netstikket ud af stikkontakten, når opladningen er afsluttet.

Betjening

- Tryk på ON/OFF-knappen for at begynde opsuigningen af støv/snavs.

Figur C

- Der findes 2 opsuigningsfunktioner med fuld hastighed og energibesparelsesfunktioner.

Lysdiodeindikator

Tabellen nedenfor beskriver betydningen af lysdiodeindikatorerne (grøn og rød) på apparatet:

Lysdiode	Beskrivelse
Lysdioden lyser konstant grøn	Apparatet er tændt Batteristrømmen er fuldt opladet
Lysdioden blinker rødt	Batteristrømmen er lav Batteristrømmen oplades

Standardtilbehør

- Montér 2-i-1-fugedyesen for at rengøre polstrede møbler, madrasser, foldegardiner osv.

Figur D

Figur E

- 1 Dette bruges til forsigtig rengøring af sart genstande, f.eks. bogreoler, kunsthåndværk osv.
- 2 Dette bruges til rengøring af samlinger, riller mellem døre og vinduer, små spalter osv.

Garanti

I det enkelte lande gælder de garantibetingelser, der er fastsat af vore salgsselskab. Eventuelle fejl ved apparatet udbedres gratis inden for garantifristen, såfremt fejlen kan tilskrives en materiale- eller produktionsfejl.

Hvis du ønsker at gøre garantien gældende, bedes du henvende dig til din forhandler eller nærmeste kundeservicecenter medbringende kvittering for købet.

(Se adressen på bagsiden)

Yderligere garantioplysninger (hvis findes) kan findes i serviceområdet på dit lokale Kärcher-websted under "Downloads".

Transport

Batteriet er testet i overensstemmelse med de relevante regler for international transport og kan transporteres/sendes med skib.

Opbevaring

Obs

- *Opbevar apparatet i et tørt rum.*
 - *Vær opmærksom på apparatets vægt, når det opbevares.*
1. Opbevar sugeren, ladekablet, ladeaggregatet og 2-i-1-fugedyesen i opbevaringstasken efter brug.
 2. Luk opbevaringstasken med snoren.

Figur M

Pleje og vedligeholdelse

Obs

- Brug kun apparatet, når alle filtre og støvbeholderen er monteret.
- Defekte filtre og filtre, der ikke længere kan rengøres, skal udskiftes.

Før du påbegynder arbejdet med apparatet:

1. Sluk for apparatet.
2. Tag strømstikket ud af stikkontakten.

Rengøring af filtersættet og støvbeholderen

BEMÆRK

Forkert rengøring af HEPA-filiteret

Beskadigelse af HEPA-filiteret

Rengør ikke HEPA-filiteret i en vaskemaskine.

Tør ikke HEPA-filiteret med en hårtørrer.

BEMÆRK

Sundhedsfare

HEPA-filtre, der ikke er helt tørre, når de installeres i apparatet, kan være grobund for sporer og skimmel-svamp.

Sørg for, at HEPA-filiteret er helt tørt ved installation.

HEPA-filiteret sikrer ren udblæsningsluft.

- Rengør HEPA-filiteret, hvis det er synligt snavset.
- Udskift HEPA-filiteret, hvis det er synligt beskadiget.
- Vi anbefaler at udskifte HEPA-filiteret hver 6. måned afhængigt af din brug af enheden.

1. Oplås støvbeholderen.
Figur F
2. Træk filtersættet ud af støvbeholderen. Drej filterdækslet mod uret. Fjern filterdækslet, og tag HEPA-filiteret ud af stålfilteret.
Figur G
3. Rengør HEPA-filiteret, og tøm/bank forsigtigt snavset ud af HEPA-filiteret.
Figur H
4. Tøm støvbeholderen, og tør den af indvendigt med en klud.
Figur I
5. Rengør filterdækslet, stålfilteret, HEPA-filiteret og støvbeholderen under rindende vand.
Figur J
6. Lad filterdækslet, stålfilteret, HEPA-filiteret og støvbeholderen tørre fuldstændigt.
Figur K
7. Sæt filtersættet i støvbeholderen, og drej støvbeholderen med uret, indtil det er låst fast.
Figur L

Hjælp ved fejl

Fejl skyldes ofte enkle årsager, som du selv kan afhjælpe ved hjælp af følgende oversigt. I tvivlstilfælde eller ved fejl, der ikke nævnes her, skal du kontakte den autoriserede kundeservice.

Fejl	Mulig årsag	Udbedring
Apparatet kører ikke.	Batteriet er næsten afladet.	1. Oplad batteriet.
	Apparatet er i fare for overophedning.	1. Kontrollér, om støvbeholderen er tilstoppet. 2. Rengør støvbeholderen. 3. Tænd for apparatet igen.
Sugeevne mindskes. / Unormal lyd eller driftsstøj, der bliver højere.	Støvbeholder er fuld. HEPA-filtersættet er tilstoppet.	1. Kontrollér støvbeholderen. 2. Kontrollér, og rengør filteret.

Tekniske data

Elektrisk tilslutning

Netfrekvens	Hz	50 - 60
Netspænding	V	100 - 240
Batterispænding	V	5
Batterispænding	V	7.2
Opladningstid ved fuldt afladet batteri	Minutter	180 ~ 240
Batterikapacitet	mAh	2500
Batteritype		Li-ion
Beskyttelsesklasse		II
Nominal effekt	W	100
Effektdata maskine		
Effektiv støvbeholdervolumen	l	0.15
Vakuum (min.)	kPa	12
Driftstid ved fuldt opladet batteri under normal drift	Minutter	≤ 20
Filtertype		HEPA 12 (EN1822:1998)
Lydeffektniveau L _{WA}	dB(A)	78

Mål og vægt

Vægt (uden tilbehør)	kg	0.52
Længde	mm	380
Bredde	mm	76
Højde	mm	76

Der tages forbehold for tekniske ændringer.

Sisukord

Üldised juhised.....	32
Sihtotstarve	32
Keskkonnakaitse	32
Lisavarustus ja varuosad	32
Tarnekomplekt.....	32
Ülevaade seadmest	32
Garantii.....	33
Transport.....	33
Ladustamine.....	33
Hooldus ja korrahoid	33
Abi häirete korral	33
Tehnilised andmed	34

Üldised juhised



Enne seadme esmast kasutamist lugege see originaalkasutusjuhend ja kaasasolevad ohutusjuhised läbi. Toimige neile vastavalt.

Hoidke mõlemad brošüürid hilisemaks kasutamiseks või järgmise omaniku tarbeks alles.

Sihtotstarve

See universaalne tolmuimeja on mõeldud koduseks isiklikuks kasutamiseks, mitte äriks otstarbeks. Tootja ei vastuta kahjude eest, mis võivad tekkida vale kasutamise või vale käsitsemise tõttu. Kasutage universaalset tolmuimejat ainult koos:

- originaalfiltritega,
- originaalvaruosade, lisaseadmete ja eritarvikutega.

Universaalne tolmuimeja ei sobi:

- inimestelt või loomadelt tolmu imemiseks,
- järgmiste objektide imemiseks:
 - väikesed elusolendid (nt kärbsed, ämblikud jne),
 - tervisele kahjulike ainete, teravate servadega objektide või kuumade või hõõguvate esemete.
 - niiskete või vedelate ainete.
 - kergesti süttivate või plahvatusohtlike ainete ja gaaside.

⚠ HOIATUS

Lapsed ei tohi selle seadmega mängida.

Keskonnakaitse



Pakkematerjalid on taaskasutatavad. Palun utiliseerige pakendid keskkonnasäästlikult.



Elektrilised ja elektroonilised seadmed sisaldavad väärtuslikke taaskasutatavaid materjale ja sageli koostisosi nagu patareid, akud või õli, mis võivad vale ümberkäimise või vale utiliseerimise

korral kujutada potentsiaalset ohtu inimeste tervisele ja keskkonnale. Seadme nõuetekohaseks käitamiseks on neid koostisosi siiski vaja. Selle sümboliga tähistatud seadmeid ei tohi utiliseerida koos olmeprügiga.

Juhised koostisainete kohta (REACH)

Kehtiva teabe koostisainete kohta leiate aadressilt: www.kaercher.de/REACH

Lisavarustus ja varuosad

Kasutage ainult originaaltarvikuid ja originaalvaruosi, mis tagavad seadme ohutu ja tõrgeteta käituse. Tarvikute ja varuosade kohta leiate teavet aadressilt www.kaercher.com.

Tarnekomplekt

Seadme tarnekomplekt on kujutatud pakendil. Lahtipakimisel kontrollige, kas pakendi sisu on täielik. Puuduvad tarvikute või transpordikahjustuste korral teavitage oma edasimüüjat.

Ülevaade seadmest

Joonis A

- ① SEES/VÄLJAS nupp
- ② Käepide
- ③ Aku näidik
- ④ Tolmukonteiner
- ⑤ Filtri kate
- ⑥ HEPA-filtri (2x)

- ⑦ Terasvõrgust filter
- ⑧ Kaks-ühes lameotsik
- ⑨ Laadimiskaabel
- ⑩ Laadija
- ⑪ Ladustamiskott

Laadija

⚠ HOIATUS

- Laadige seadet ainult kaasasoleva originaallaadija või KÄRCHERi poolt heakskiidetud laadijaga.

Kasutage järgmist adapterit:

- Seadme mudel
CVH aastapäeva erikollektsioon: 1.198-355.0

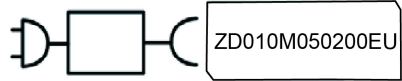

9.796-743.0

Tolmuimeja laadimine

Märkus

- Seade laadimise ajal ei tööta.
 - Laadimisaeg on u 3–4 tundi.
 - Enne esimest kasutamist tuleb seade täielikult laadida.
1. Sisestage laadimiskaabli kaks USB-pistikut seadme ja laadija laadimisporti.
 2. Ühendage laadija vooluvõrku.
- Joonis B**
3. Kui laadimine on lõppenud, võtke toitepistik pistikupesast välja.

Käitamine

- Tolmu/mustuse imemise alustamiseks vajutage nuppu SISSE/VÄLJA.
- Joonis C**
- Seadmel on täiskiirus- ja energiasäästurežiimiga kaks imemisrežiimi.

LED-näidik

Allolevas tabelis kirjeldatakse seadme LED-näidikule (roheline ja punane) tähendusi:

LED	Kirjeldus
LED põleb püsivalt roheliselt	Seade on sisse lülitatud Aku on täis laetud.
LED vilgub punaselt	Aku on tühi Aku laeb

Standardvarustus

- Kinnitage kaks-ühes otsik pehme mööbli, madratsite, pitskardinate jms puhastamiseks.

Joonis D

Joonis E

- ① Seda kasutatakse õrnade esemete, nt raamatukap-pide, käsitöö jms puhastamiseks ettevaatlikult.
- ② Seda kasutatakse vuukide, uste ja akende vahemi-ke, pisikeste pilude jne puhastamiseks.

Garantii

Igas riigis kehtivad meie volitatud müügiesindaja antud garantiitingimused. Seadmel esinevad mistahes rikked kõrvaldame garantiiajal tasuta, kui põhjuseks on materjali- või tootmisviga. Garantiijuhtumil pöörduge ostu tõendava dokumendiga oma edasimüüja või lähima volitatud klientideeninduse poole.

(Aadressi vt tagaküljelt)

Täiendavat teavet garantii kohta (kui see on olemas) leiате Kärcheri kohaliku veebilehe teeninduspiirkonnast "Allalaadimiste" alt.

Transport

Akut on testitud vastavalt rahvusvaheliste vedude eeskirjadele ja seda saab transportida/saata.

Ladustamine

Märkus

- *Ladustage seade tasasele põrandale.*
 - *Võtke ladustamisel arvesse seadme massi.*
1. Pärast kasutamist hoidke tolmuimejat, laadimis-kaablit, laadijat ja kaks-ühes piluotsakut ladustamiskotis.
 2. Sulgege ladustamiskott nõõriga.

Joonis M

Hooldus ja korrashoid

Märkus

- *Kasutage seadet ainult siis, kui kõik filtrid ja tolmu-konteiner on paigaldatud.*
- *Defektsed filtrid ja filtrid, mida ei saa enam puhastada, tuleb välja vahetada.*

Enne seadmega töötamist:

1. Lülitage seade välja.
2. Ühendage toiteallikas pistikupesast lahti.

Filtrikomplekti ja tolmu-konteineri puhastamine

TÄHELEPANU

HEPA filtri vale puhastamine

HEPA filtri kahjustus

Ärge puhastage HEPA-filtrit pesumasinas.

Ärge kuivatage HEPA-filtrit fööniga.

TÄHELEPANU

Terviserisk

HEPA-filtrit, mis ei ole seadmesse paigaldatuna täiesti kuivad, võivad olla eoste ja hallitussporete paljunemiskohaks.

Veenduge, et HEPA-filtrit on paigaldamisel täiesti kuiv. HEPA-filtrit tagab puhta väljapuhkeõhu.

- Puhastage HEPA filtrit, kui see on nähtavalt määrdu- nud.
- Asendage HEPA filter, kui see on nähtavalt kahjus- tatud.
- HEPA-filtrit soovitame vahetada iga 6 kuu tagant vastavalt seadme kasutamisele.

1. Vabastage tolmu-konteiner.

Joonis F

2. Eemaldage filtrikomplekt tolmu-konteinerist. Pööra- ke filtri kate vastupäeva. Eemaldage filtri kate, eemaldage HEPA-filtrit terasfiltrist.

Joonis G

3. Puhastage HEPA-filtrit ja tühjendage/koputage ette- vaatlikult mustus HEPA-filtrist välja.

Joonis H

4. Tühjendage tolmu-konteiner ja puhastage selle sise- must riidest lapiga.

Joonis I

5. Puhastage filtrikate, terasfilter, HEPA-filtrit ja tolmu- mahuti voolavas vees.

Joonis J

6. Laske filtrikattel, terasfiltril, HEPA-filtril ja tolmu- mahuti täielikult kuivada.

Joonis K

7. Pange filtrikomplekt tolmu-konteinerisse ja keerake tolmu-konteinerit päripäeva, et see oma kohale fik- seeruks.

Joonis L

Abi häirete korral

Häiretel on tihti lihtsad põhjused, mille te suudate ise kõrvaldada järgneva ülevaate abil. Kahtluse korral või siin mit- tenimetatud häire/abi puhul pöörduge palun tunnustatud klientideeninduse poole.

Rike	Võimalik põhjus	Abinõu
Seade ei tööta.	Aku on peaaegu tühi.	1. Laadige aku.
	Seadmel on ülekuumenemise oht.	1. Kontrollige, kas tolmu-mahuti on ummistu- nud. 2. Puhastage tolmu-mahuti. 3. Lülitage seade uuesti sisse.
Imemisvõime väheneb. / ebanormaalne heli või töömüra, mis muutub valjemaks.	Tolmu-konteiner on täis. HEPA-filtri komplekt on ummistunud.	1. Kontrollige tolmu-konteinerit. 2. Kontrollige filtrit ja puhastage see.

Tehniskie dati

Elektriskie dati

Võrgusagedus	Hz	50 - 60
Võrgupinge	V	100 - 240
Akupinge	V	5
Patarei pinge	V	7.2
Laadimisaeg, kui aku on täiesti tühj	minutid	180 ~ 240
Aku mahutavus	mAh	2500
Aku tüüp		Li-ion
Kaitseklass		II
Nimivõimsus	W	100

Seadme võimsusandmed

Tolmuahuti efektiivne maht	l	0.15
Vaakum (min)	kPa	12
Tööaeg täis aku korral normaalrežiimis	minutid	≤ 20
Filtri tüüp	HEPA 12 (EN1822:1998)	
Helivõimsustase L _{WA}	dB(A)	78
Mõõtmed ja kaalud		
Kaal (ilma tarvikuteta)	kg	0.52
Pikkus	mm	380
Laius	mm	76
Kõrgus	mm	76

Õigus tehnilisteks muudatusteks.

Saturs

Vispärīgās norādes.....	34
Paredzētais lietojums	34
Apkārtējās vides aizsardzība	34
Piederumi un rezerves daļas	34
Piegādes komplekts	34
Ierīces pārskats	34
Garantija	35
Transportēšana	35
Uzglabāšana	35
Kopšana un apkope	35
Palīdzība darbības traucējumu gadījumā	36
Tehniskie dati.....	36

Vispārīgās norādes



Pirms uzsākt ierīces lietošanu, izlasiet šo oriģinālo lietošanas instrukciju un pievienotās drošības norādes. Rīkojieties saskaņā ar tām.

Saglabājiet abus bukletus turpmākai lietošanai vai nākamajam īpašniekam.

Paredzētais lietojums

Šis universālais putekļu sūcējs ir paredzēts privātai lietošanai mājās, nevis komerciāliem nolūkiem. Izgatavotājs nav atbildīgs par zaudējumiem, kas var rasties nepareizas lietošanas vai nepareizas darbības dēļ. Universālo putekļu sūcēju izmantojiet tikai ar:

- Oriģināliem filtriem

- Oriģinālām rezerves daļām, aksesuāriem un īpašiem piederumiem.

Universālais putekļsūcējs **nav** paredzēts:

- Putekļu sūkšanai cilvēkiem vai dzīvniekiem.
- Šādu lietu uzsūkšanai:
 - Mazas dzīvās radības (piemēram, mušas, zirnekļi utt.).
 - Vielas, kas ir kaitīgas veselībai, ar asām malām vai ir karstas vai kvēlojošas.
 - Mitras vai šķīdus vielas.
 - Viegli uzliesmojošas vai sprādzienbīstamas vielas un gāzes.

⚠ BRĪDINĀJUMS

Bērni nedrīkst spēlēt ar šo ierīci.

Apkārtējās vides aizsardzība



Iepakojuma materiāli ir atkārtoti pārstrādājami.

Lūdzu, atbrīvojieties no iepakojuma videi draudzīgā veidā.



Elektriskās un elektroniskās ierīces satur vērtīgus pārstrādājamus materiālus un bieži vien tādas sastāvdaļas kā baterijas, akumulatorus vai eļļu, kuri neatbilstošas apstrādes vai nepareizas utilizācijas rezultātā var radīt potenciālu apdraudējumu cilvēku veselībai un apkārtējai videi. Tomēr šīs sastāvdaļas ir nepieciešamas ierīces pareizai darbībai. Ar šo simbolu marķētās ierīces nedrīkst izmet kopā ar sadzīves atkritumiem.

Informācija par sastāvdaļām (REACH)

Pašreizējo informāciju par sastāvvielām atradīsiet:

www.kaercher.de/REACH

Piederumi un rezerves daļas

Izmantot tikai oriģinālos piederumus un oriģinālās rezerves daļas, jo tie garantē drošu un nevainojamu ierīces darbību.

Informāciju par piederumiem un rezerves daļām skatīt www.kaercher.com.

Piegādes komplekts

Ierīces piegādes komplekts ir attēlots uz iepakojuma. Izsaņiņojot pārbaudiet, vai saturs ir pilnīgs. Ja trūkst piederumi vai transportēšanas laikā radušies bojājumi, lūdzu, informējiet tirgotāju.

Ierīces pārskats

Attēls A

- 1 Ieslēgšanas/izslēgšanas poga
- 2 Rokturis
- 3 Akumulatora indikators
- 4 Putekļu tvertne
- 5 Filtra pārsegs
- 6 Augstas efektivitātes cieto daļiņu gaisa filtrs (2 gab.)
- 7 Tērauda tīkla filtrs
- 8 "Divi vienā" uzgalis spraugu tīrīšanai
- 9 Uzlādes kabelis
- 10 Lādētājs
- 11 Uzglabāšanas soma

Lādētājs

⚠ **BRĪDINĀJUMS**

- *Lādējiet ierīci tikai ar komplektā iekļauto oriģinālo lādētāju vai ar KÄRCHER apstiprinātu lādētāju.*

Izmantojiet šo adapteri:

- Ierīces tips
CVH jubilejas izdevums: 1.198-355.0

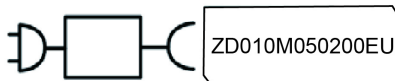

9.796-743.0

Iesūcēja uzlāde

Norādījumi

- *Uzlādes laikā ierīce nedarbojas.*
- *Uzlādes laiks ir apm. 3 – 4 stundas.*
- *Ierīce pirms tās pirmās lietošanas reizes ir pilnībā jāuzlāde.*

1. Ievietojiet divus uzlādes kabeļa USB spraudņa savienotājus ierīces un lādētāja uzlādes pieslēgvietā.
2. Pieslēdziet lādētāju strāvas kontaktligzdai.

Attēls B

3. Kad uzlādes process ir pabeigts, atvienojiet strāvas spraudni no kontaktligzdas.

Darbība

- Lai sāktu putekļu/netīrums sūkšanu, nospiediet ieslēgšanas/izslēgšanas pogu.

Attēls C

- Ir pieejami 2 sūkšanas režīmi ar pilna ātruma un enerģijas taupīšanas režīmiem.

LED indikators

Turpmāk norādītā tabulā ir aprakstītas ierīces LED indikatoru (zaļo un sarkano) nozīmes:

Gaismas diode	Apraksts
Gaismas diode nepārtraukti deg zaļā krāsā	Ierīce ir ieslēgta Akumulatora jauda ir pilnībā uzlādēta
Gaismas diode mirgo sarkanā krāsā	Akumulatora jauda ir zema Akumulatora jauda uzlādējas

Standarta piederumi

- Pievienojiet kombinēto salaidumu sprauslu, lai notīrītu mīkstās mēbeles, matračus, savītus aizkarus utt.

Attēls D

Attēls E

- ① To izmanto smalki veidotu priekšmetu, piemēram, grāmatu skapišu, rokdarbu utt., rūpīgai tīrīšanai.
- ② To izmanto savienojumu, rievu starp durvīm un loģiem, sīku spraugu utt. tīrīšanai.

Garantija

Katrā valstī ir spēkā mūsu atbildīgā tirdzniecības uzņēmuma izdotie garantijas nosacījumi Garantijas termiņā Jūsu ierīces iespējamās darbības traucējumus mēs novērsīsim bez maksas, ja to cēlonis būs materiāla vai ražošanas kļūda. Garantijas gadījumā ar pirkumu apliecināto dokumentu vērsieties pie tirgotāja vai tuvākajā pilnvarotajā klientu apkalpošanas centrā.

(Adresi skatīt aizmugurē)

Papildu informācija par garantiju (ja tāda ir pieejama) ir atrodama vietējās Kärcher tīmekļa vietnes servisa sadaļā "Lejupielādes".

Transportēšana

Akumulatori ir pārbaudīti saskaņā ar attiecīgajiem starptautisko pārvadājumu noteikumiem, un to var transportēt / nosūtīt.

Uzglabāšana

Norādījumi

- *Novietojiet iekārtu žāvēšanas telpā.*
- *Novietojot iekārtu uzglabāšanai, ņemiet vērā tās svaru.*

1. Pēc lietošanas uzglabājiet iesūcēju, uzlādes kabeli, uzlādes ierīci un kombinēto salaidumu sprauslu uzglabāšanas somā.
2. Aizveriet uzglabāšanas somu ar vaudu.

Attēls M

Kopšana un apkope

Norādījumi

- *Izmantojiet ierīci tikai tad, ja ir uzstādīti visi filtri un putekļu tvertne.*
- *Bojāti filtri un filtri, kurus vairs nevar tīrīt, ir jānomaina.*

Pirms jebkādu darbu veikšanas iekārtā:

1. Izslēdziet iekārtu.
2. Atvienojiet strāvas padevi no kontaktligzdas.

Filtru komplekta un putekļu tvertnes tīrīšana

IEVĒRĪBAI

Nepareiza augstas efektivitātes cieto daļiņu gaisa filtra tīrīšana

Augstas efektivitātes cieto daļiņu gaisa filtra bojājums
Nemazgājiet augstas efektivitātes cieto daļiņu gaisa filtru veļas mašīnā.

Nežāvējiet augstas efektivitātes cieto daļiņu gaisa filtru ar matu žāvētāju.

IEVĒRĪBAI

Bīstamība veselībai

Augstas efektivitātes cieto daļiņu gaisa filtri, kas pēc uzstādīšanas ierīcē nav pilnīgi sausi, var kļūt par augsni sporām un pelējumiem.

Pārliecinieties, ka augstas efektivitātes cieto daļiņu gaisa filtrs uzstādīšanas laikā ir pilnīgi sauss.

Augstas efektivitātes cieto daļiņu gaisa filtrs nodrošina tīru izplūdes gaisu.

- Notīriet augstas efektivitātes cieto daļiņu gaisa filtru, ja tas ir acīmredzami netīrs.
- Nomainiet augstas efektivitātes cieto daļiņu gaisa filtru, ja tas ir acīmredzami bojāts.
- Mēs iesakām augstas efektivitātes cieto daļiņu gaisa filtru nomainīt ik pēc 6 mēnešiem, ņemot vērā ierīces izmantošanu.

1. Izņemiet putekļu tvertni.

Attēls F

2. Izņemiet filtru komplektu no putekļu tvertnes. Filtra pārsegu pagrieziet pretēji pulksteņrādītāja virzienam. Noņemiet filtra pārsegu, izņemiet augstas efektivitātes cieto daļiņu gaisa filtru no tērauda filtra.

Attēls G

3. Izlīniet augstas efektivitātes cieto daļiņu gaisa filtru un uzmanīgi iztukšojiet/izdauziet netīrumus no augstas efektivitātes cieto daļiņu gaisa filtra.

Attēls H

4. Iztukšojiet putekļu tvertni un iztīriet tās iekšpusi ar lupatiņu.
Attēls I
5. Tīriet filtra pārsegu, tērauda filtru, augstas efektivitātes cieta daļiņu gaisa filtru un putekļu tvertni, noskaļojot zem tekoša ūdens.
Attēls J
6. Ļaujiet filtra pārsegam, tērauda filtram, augstas efektivitātes cieta daļiņu gaisa filtram un putekļu tvertnei pilnīgi nožūt.
Attēls K
7. Ievietojiet filtra korpusu putekļu tvertnē un pagrieziet putekļu uztvērēja tvertni pulkstenrādītāja virzienā, lai nofiksētos.
Attēls L

Palīdzība darbības traucējumu gadījumā

Kļūmju cēloņi bieži vien ir vienkārši, un Jūs tos varat novērst pats, izmantojot zemāk minēto pārskatu. Ja Jums rodas šaubas par kļūmes cēloni vai, ja konstatētā kļūme šeit nav minēta, vērsieties pilnvarotā klientu apkalpošanas centrā.

Problēma	Iespējamais iemesls	Risinājums
Ierīce nedarbojas.	Akumulators ir gandrīz izlādējies. Ierīce var pārkarst.	1. Uzlādējiet akumulatoru. 1. Pārbaudiet, vai putekļu tvertne nav aizsērējusi. 2. Iztīriet putekļu tvertni. 3. Ieslēdziet ierīci vēlreiz.
Sūkšanas jauda samazinās. / Neparasta skaņa vai darbības troksnis, kas kļūst skaļāks.	Putekļu tvertne ir pilna. Augstas efektivitātes cieta daļiņu gaisa filtra komplekts ir aizsērējis.	1. Pārbaudiet putekļu tvertni. 2. Pārbaudiet un iztīriet gaisa filtru.

Tehniskie dati

Strāvas pieslēgums

Tīkla frekvence	Hz	50 - 60
Tīkla spriegums	V	100 - 240
Akumulatora spriegums	V	5
Akumulatora spriegums	V	7.2
Uzlādes laiks, ja akumulators ir pilnībā izlādējies	Minūtes	180 ~ 240
Akumulatora kapacitāte	mAh	2500
Akumulatora veids		Li-ion
Aizsardzības klase		II
Nominālā jauda	W	100

Ierīces veiktspējas dati

Efektīvs putekļu tvertnes tilpums	l	0.15
Vakuums (min.)	kPa	12
Darbības laiks ar pilnu akumulatora uzlādes līmeni normālā darbības režīmā	Minūtes	≤ 20
Filtera tips	HEPA 12 (EN1822:1998)	
Troksņa intensitātes līmenis L_{WA}	dB(A)	78
Izmēri un svars		
Svars (bez piederumiem)	kg	0.52
Garums	mm	380
Platums	mm	76
Augstums	mm	76

Paturētas tiesības veikt tehniskas izmaiņas.

Turinys

Bendrosios nuorodos	36
Paskirtis	36
Aplinkos apsauga	37
Priedai ir atsarginės dalys	37
Komplektacija	37
Prietaiso apžvalga	37
Garantija	37
Gabenimas	37
Sandėliavimas	37
Kasdieninė priežiūra ir techninė priežiūra	38
Pagalba gedimų atveju	38
Techniniai duomenys	38

Bendrosios nuorodos



Prieš pradėdami naudoti prietaisą, perskaitykite šią originalią naudojimo instrukciją ir pridėdamus saugos

nuorodumus. Laikykitės jų.

Išsaugokite abi knygeles vėlesniam naudojimui arba kitam prietaiso savininkui.

Paskirtis

Šis universalusis dulkių siurblys skirtas asmeniniam naudojimui namuose, o ne komerciniai tikslais. Gaminiojas neatsako už žalą, kuri gali būti padaroma netinkamai naudojant ar eksploatuojant ne pagal reikalavimus. Universalųjį dulkių siurbly naudokite tik su:

- Originaliisiais filtrais
- Originaliosiomis atsarginėmis dalimis, priedais ir specialiaisiais priedais.

Universalusis dulkių siurblys **nepritaikytas**:

- Siurbti dulkes nuo žmonių arba gyvūnų.
- Siurbti:
 - mažąsias gyvas būtybes (pvz., muses, vorus ir kt.).
 - Sveikatai kenksmingas medžiagas, aštriabriaunes, karštas ar įkaitusias.
 - Drėgnas ar skystąsias medžiagas.
 - Ypač degias arba sprogiąsias medžiagas ir dujas.

⚠ **ISPĖJIMAS**

Vaikams žaisti su šiuo prietaisu neleidžiama.

Aplinkos apsauga



Pakuotės medžiagos gali būti perdirbamos. Pakuotės atliekas prašome šalinti laikantis aplinkos apsaugos teisės aktų reikalavimų.



Elektros ir elektroniniuose prietaisuose būna vertingų perdirbamųjų medžiagų ir dažnai, pvz., galvaninių elementų, akumuliatorių sudedamųjų dalių, arba alyvos, kurias netinkamai naudojant arba jas šalinant ne pagal reikalavimus gali kilti pavojus žmonių sveikatai ir aplinkai. Tačiau norint tinkamai eksploatuoti prietaisą šios sudedamosios dalys yra būtinos. Šiuo simboliu pažymėtus prietaisus draudžiama šalinti su buitinėmis atliekomis.

Nuorodos dėl sudedamųjų medžiagų (REACH)

Naujausią informaciją apie sudedamąsias medžiagas rasite: www.kaercher.de/REACH

Priedai ir atsarginės dalys

Naudokite tik originalius priedus ir originalas atsargines dalis – taip užtikrinsite, kad įrenginys veiktų patikimai ir be triukščių.

Informaciją apie priedus ir atsargines dalis rasite svetainėje www.kaercher.com.

Komplektacija

Įrenginio tiekiamo komplekto sudėtis parodyta ant pakuotės. Išpakavę patikrinkite, ar yra visos įrenginio dalys. Jei trūksta priedų arba yra transportavimo pažeidimų, praneškite apie tai pardavėjui.

Prietaiso apžvalga

Paveikslas A

- ① J. / IŠJ. mygtukas
- ② Rankena
- ③ Elektros akumuliatoriaus indikatorius
- ④ Dulkių talpykla
- ⑤ Filtro dangtis
- ⑥ HEPA filtras (2 vnt.)
- ⑦ Plieninio tinklelio filtras
- ⑧ plyšinis antgalis „2 viename“
- ⑨ įkrovimo kabelis
- ⑩ Įkroviklis
- ⑪ Sandėliavimo krepšys

Įkroviklis

⚠ **ISPĖJIMAS**

- Įkrauti įrenginį leidžiama tik kartu patiektu originaliu arba KÄRCHER aprobuotu įkrovikliu.

Naudokite šį adapterį:

- Prietaiso tipas „CVH Anniversary Edition“: 1.198-355.0

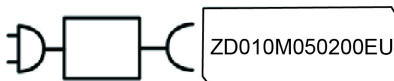

9.796-743.0

Dulkių siurblio įkrovimas

Pastaba

- Įkraunamas prietaisas neveikia.
- Įkrovimo trukmė – apie 3 - 4 val.
- Prieš imantis pirmą kartą naudoti prietaisas turi būti visiškai įkrautas.

1. Įkiškite dvi įkrovimo kabelio USB kištukines jungtis į prietaiso ir įkroviklio įkrovimo prievadą.

2. Įkroviklį įkiškite į maitinimo lizdą.

Paveikslas B

3. Baigę įkrovimo procesą, ištraukite kištuką iš maitinimo lizdo.

Eksploatavimas

- Norėdami pradėti siurbti dulkes / nešvarumus paspauskite J. / IŠJ. mygtuką.

Paveikslas C

- Galimi 2 siurbimo režimai: viso greičio ir energijos taupymo režimai.

Šviesos diodų indikatorius

Toliau pateiktoje lentelėje aprašytos prietaiso LED indikatorių (žalių ir raudonų) reikšmės:

Šviesos diodas	Aprašymas
Šviesos diodas nuolat šviečia žaliai	Prietaisas įjungtas Elektros akumuliatorius iki galo įkrautas
Šviesos diodas mirksi raudonai	Elektros akumuliatorius išsikrovęs Elektros akumuliatorius įkraunamas

Standartiniai priedai

- Priglauskite „2-in-1“ antgalį plyšiams prie minkštų baldų audinio, čiužinių, nériniuotų užuolaidų ir kt., kad jie būtų išvalyti.

Paveikslas D

Paveikslas E

- ① Naudojant šį antgalį valomi neatsparūs daiktai, pvz., knygų spintos, rankdarbiai ir pan.
- ② Juo valomos jungtys, durų ir langų grioveliai, siauri plyšiai ir t. t.

Garantija

Kiekvienoje šalyje galioja mūsų įgaliotų pardavėjų nustatytos garantijos sąlygos. Galimus prietaiso gedimus garantijos galiojimo laikotarpiu pašalinsime nemokamai, jei tokių gedimų priežastis buvo netinkamos medžiagos ar gamybos klaidos. Dėl garantinių gedimų šalinimo kreipkitės į savo pardavėją arba artimiausią klientų aptarnavimo tarnybą pateikdami pirkimą patvirtinančią kasos kvitą.

(Adresą rasite kitoje pusėje)

Daugiau informacijos apie garantiją (jei tokia yra) rasite vietinės „Kärcher“ svetainės techninio aptarnavimo srityje, skiltyje „Atsisiuntimai“.

Gabenimas

Akumuliatorius buvo išbandytas laikantis galiojančių tarptautinių gabenimo taisyklių, todėl jį galima gabenti / siųsti.

Sandėliavimas

Pastaba

- Prietaisą sandėliuokite sausame kambaryje.
- Sandėliuodami prietaisą atsivėskite jį su svorį.

1. Panaudoję dulkių siurbį, įkrovimo laidą, įkroviklį ir „2-in-1“ antgalį plyšiams laikykite laikymo krepšyje.
2. Uždarykite laikymo krepšį virve.

Paveikslas M

Kasdieninė priežiūra ir techninė priežiūra

Pastaba

- *Prietaisą naudokite tik įstatę visus filtrus ir dulkių talpyklą.*
- *Sugedusius filtrus ir filtrus, kurių nebegalima išvalyti, būtina pakeisti.*

Prieš imdamiesi kaip nors tvarkyti prietaisą:

1. Išjunkite prietaisą.
2. Ištraukite kištuką iš elektros lizdo.

Filtrų rinkinio ir dulkių talpyklos valymas

DĖMESIO

Neteisingas „HEPA“ filtro valymas

Pažeistas „HEPA“ filtras

Neskalbkite „HEPA“ filtro skalbimo mašinoje.

Nedžiovinkite „HEPA“ filtro plaukų džiovintuvu.

DĖMESIO

Pavojus sveikatai

Ne visiškai išdžiuvę HEPA filtrai, įmontuoti į prietaisą, gali būti sporų ir pelėsio augimo vieta.

Įsitikinkite, kad HEPA filtras montuojant yra visiškai sausas.

„HEPA“ išvalo ištraukiamą orą.

- Išvalykite „HEPA“ filtrą, jeigu matote, kad jis užterštas.

- Pakeiskite „HEPA“ filtrą, jeigu jis yra akivaizdžiai pažeistas.

- Atsižvelgiant į prietaiso naudojimą rekomenduojame „HEPA“ filtrą keisti kas 6 mėnesius.

1. Panaikinkite dulkių talpyklos blokavimą.

Paveikslas F

2. Filtrų rinkinį ištraukite iš dulkių talpyklos. Filtro dangtį pasukite prieš laikrodžio rodyklę. Nuimkite filtro dangtį, ištraukite „HEPA“ filtrą iš plieninio filtro.

Paveikslas G

3. Išvalykite „HEPA“ filtrą ir kruopščiai ištuštinkite ir (arba) iškratykite nešvarumus iš „HEPA“ filtro.

Paveikslas H

4. Ištuštinkite dulkių talpyklą ir šluoste išvalykite jos vidų.

Paveikslas I

5. Filtro dangtį, plieninį filtrą, „HEPA“ filtrą ir dulkių talpyklą išplaukite tekančiu vandeniu.

Paveikslas J

6. Leiskite filtro dangčiui, plieniniam filtrui, „HEPA“ filtrui ir dulkių talpyklai visiškai išdžiūti.

Paveikslas K

7. Įstatykite filtrą į dulkių talpyklą ir pasukite dulkių talpyklą pagal laikrodžio rodyklę, talpykla užsifiksuotų.

Paveikslas L

Pagalba gedimų atveju

Dažnai gedimus sukelia priežastys, kurias galite pašalinti patys, perskaite šią apžvalgą. Jei abejojate ar jūsų įrenginio gedimas čia nepaminėtas, kreipkitės į gijotą klientų aptarnavimo tarnybą.

Gedimas	Galima priežastis	Gedimo šalinimo priemonė
Prietaisas neveikia.	Akumulatorius beveik išsikrovęs. Prietaisas gali perkaisti.	1. Įkraukite akumuliatorių. 1. Patikrinkite, ar dulkių talpykla nėra užsikimšusi. 2. Išvalykite dulkių talpyklą. 3. Vėl įjunkite prietaisą.
Siurbimo galia mažėja. / Neįprastas garsas ar veikimo triukšmas, kuris vis stiprėja.	Dulkių talpykla pilna. „HEPA“ filtras užsikimšęs.	1. Patikrinkite dulkių talpyklą. 2. Patikrinkite ir išvalykite filtrą.

Techniniai duomenys

Elektros jungtis

Tinklo dažnis	Hz	50 - 60
Tinklo įtampa	V	100 - 240
Akumulatoriaus įtampa	V	5
Baterijos įtampa	V	7,2
Įkrovimo laikas, kai baterija visiškai išsikrovusi	minutės	180 ~ 240
Baterijos talpa	mAh	2500
Baterijos tipas		Li-ion
Apsaugos klasė		II
Vardinė galia	W	100

Įrenginio galios duomenys

Efektyvus dulkių rezervuaro tūris	l	0,15
Vakuumas (min.)	kPa	12

Darbo trukmė su visiškai įkrauta baterija įprastiniu režimu

Filtro tipas	HEPA 12 (EN1822:1998)
--------------	--------------------------

Garso galios lygis L_{WA}	dB(A)	78
-----------------------------	-------	----

Matmenys ir svoriai

Svoris (be priedų)	kg	0,52
Ilgis	mm	380
Plotis	mm	76
Aukštis	mm	76

Gamintojas pasilieka teisę atlikti techninius pakeitimus.

Spis treści

Wskazówki ogólne.....	39
Przeznaczenie.....	39
Ochrona środowiska.....	39
Akcesoria i części zamienne.....	39
Zakres dostawy.....	39
Przegląd urządzenia.....	39
Gwarancja.....	40
Transport.....	40
Przechowywanie.....	40
Utrzymanie i konserwacja.....	40
Usuwanie usterek.....	41
Dane techniczne.....	41

Wskazówki ogólne



Przed rozpoczęciem użytkowania urządzenia należy przeczytać oryginalną instrukcję obsługi oraz załączone

wskazówki dotyczące bezpieczeństwa. Postępować zgodnie z podanymi instrukcjami. Oba zeszyty przechować do późniejszego wykorzystania lub dla następnego użytkownika.

Przeznaczenie

Ten uniwersalny odkurzacz jest przeznaczony do prywatnego użytku domowego, a nie do celów komercyjnych. Producent nie ponosi odpowiedzialności za jakiegokolwiek szkody, które mogą wystąpić w wyniku niewłaściwego użytkowania lub nieprawidłowego działania. Uniwersalnego odkurzacza można używać wyłącznie, stosując:

- oryginalne filtry,
- oryginalne części zamienne, akcesoria i akcesoria specjalne.

Uniwersalny odkurzacz **nie** nadaje się do:

- usuwania brudu z ludzi lub zwierząt,
- odkurzania:
 - małych żywych stworzeń (np. much, pająków itp.),
 - zanieczyszczeń, które są szkodliwe dla zdrowia, mają ostre krawędzie lub są rozgrzane lub rozżarzone,
 - wilgotnych zanieczyszczeń lub cieczy,
 - substancji i gazów, które są łatwopalne lub wybuchowe.

⚠ OSTRZEŻENIE

Urządzenie nie jest przeznaczone do zabawy dla dzieci.

Ochrona środowiska



Materiały, z których wykonano opakowania, nadają się do recyklingu. Opakowania poddać utylizacji przyjaznej dla środowiska naturalnego.



Elektryczne i elektroniczne urządzenia zawierają cenne surowce wtórne, a często również takie części składowe jak baterie, akumulatory lub oleje, które w razie niewłaściwej obsługi lub nieprawidłowej utylizacji mogą stanowić potencjalne zagrożenie dla zdrowia ludzkiego i środowiska naturalnego. Jednak te części składowe są niezbędne do prawidłowej pracy urządzenia. Urządzeń oznaczonych tym symbolem nie można wyrzucać do odpadów z gospodarstw domowych.

Wskazówki dotyczące składników (REACH)

Aktualne informacje dotyczące składników można znaleźć na stronie: www.kaercher.de/REACH

Akcesoria i części zamienne

Należy stosować tylko oryginalne akcesoria i części zamienne, ponieważ gwarantują one bezpieczną i bezawaryjną pracę urządzenia.

Informacje dotyczące akcesoriów i części zamiennych można znaleźć na stronie www.kaercher.com.

Zakres dostawy

Zakres dostawy urządzenia jest przedstawiony na opakowaniu. Podczas rozpakowywania urządzenia należy sprawdzić, czy w opakowaniu znajdują się wszystkie elementy. W przypadku stwierdzenia braków w akcesoriach lub szkód powstałych w transporcie należy zwrócić się do dystrybutora.

Przegląd urządzenia

Rysunek A

- ① Włacznik / wyłącznik
- ② Rączka
- ③ Wskaźnik baterii
- ④ Zasobnik na kurz
- ⑤ Osłona filtra
- ⑥ Filtr HEPA (2x)
- ⑦ Filtr siatkowy ze stali
- ⑧ Dysza szczelinowa 2 w 1
- ⑨ Kabel ładowający
- ⑩ Ładowarka
- ⑪ Torba transportowa

Ładowarka

⚠ OSTRZEŻENIE

- *Urządzenie należy ładować tylko za pomocą dołączonej oryginalnej ładowarki lub ładowarki dopuszczonej przez firmę KÄRCHER.*

Stosować następujący adapter:

- Typ urządzenia
CVH Anniversary Edition: 1.198-355.0

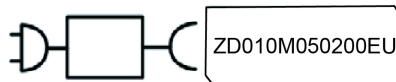

9.796-743.0

Ładowanie odkurzacza

Wskazówka

- *Urządzenie nie działa podczas ładowania.*
- *Czas ładowania wynosi ok. 3–4 godziny.*
- *Urządzenie musi zostać w pełni naładowane przed pierwszym użyciem.*

1. Podłączyć dwa złącza USB kabla ładowającego do portu ładowania urządzenia i ładowarki.
2. Podłączyć ładowarkę do gniazdka elektrycznego.

Rysunek B

3. Po zakończeniu ładowania odłączyć wtyczkę zasilającą od gniazdka elektrycznego.

Obsługa

- Nacisnąć włącznik / wyłącznik, aby rozpocząć odkurzanie / usuwanie brudu.

Rysunek C

- Dostępne są 2 tryby ssania – z pełną prędkością i oszczędzaniem energii.

Wskaźnik LED

W poniższej tabeli opisano znaczenie wskaźników LED (zielony i czerwony) na urządzeniu:

LED	Opis
Dioda LED świeci się cały czas na zielono	Urządzenie jest włączone
	Bateria jest w pełni naładowana
Dioda LED miga na czerwono	Niski poziom naładowania baterii
	Bateria jest ładowana

Akcesoria standardowe

- Zamocować dyszę do fug 2w1 w celu czyszczenia mebli tapicerskich, materacy, firanek itp.

Rysunek D

Rysunek E

1. Służy do czyszczenia miejsc i przedmiotów wymagających ostrożności, np. regałów, wyrobów ręko-dzielniczych itp.
2. Służy do czyszczenia spoin, rowków między drzwiami i oknami, małych szczelin itp.

Gwarancja

W każdym kraju obowiązują warunki gwarancji określone przez dystrybutora urządzeń Kärcher. Ewentualne ustępki urządzeń usuwane są w okresie gwarancji bezpłatnie, o ile spowodowane są błędem materiałowym lub produkcyjnym. W sprawach napraw gwarancyjnych prosimy kierować się z dowodem zakupu do dystrybutora lub do autoryzowanego punktu serwisowego.

(Adres znajduje się na odwrocie)

Więcej informacji na temat gwarancji (jeśli są dostępne) można znaleźć w obszarze Serwis na lokalnej stronie internetowej Kärcher w sekcji "Pliki do pobrania".

Transport

Bateria została przetestowana zgodnie z odpowiednimi przepisami dotyczącymi transportu międzynarodowego i może być transportowana / przesyłana.

Przechowywanie

Wskazówka

- Przechowywać urządzenie w suchym pomieszczeniu.
- Podczas przechowywania należy wziąć pod uwagę masę urządzenia.

1. Po użyciu należy schować odkurzacz, kabel ładujący, ładowarkę i dyszę do fug 2w1 do torby transportowej.
2. Zamknąć torbę transportową za pomocą sznurka.

Rysunek M

Utrzymanie i konserwacja

Wskazówka

- Używać urządzenia tylko wtedy, gdy wszystkie filtry i zasobnik na kurz są zainstalowane.
- Uszkodzone filtry i filtry, których nie można już wyczyścić, należy wymienić.

Przed przystąpieniem do jakichkolwiek czynności związanych z utrzymaniem urządzenia:

1. Wyłączyć urządzenie.

2. Wyjąć wtyczkę z gniazdka elektrycznego.

Czyszczenie zestawu filtrów i zasobnika na kurz

UWAGA

Nieprawidłowe czyszczenie filtra HEPA

Uszkodzenie filtra HEPA

Nie prac filtra HEPA w pralce.

Nie suszyć filtra HEPA suszarką do włosów.

UWAGA

Zagrożenie dla zdrowia

Jeśli w urządzeniu zostaną zamontowane filtry HEPA, które nie są całkowicie suche, mogą one stanowić siedlisko zarazków i pleśni.

Przed montażem należy upewnić się, że filtr HEPA jest całkowicie suchy.

Filtr HEPA zapewnia, by powietrze wywiewane z odkurzacza było czyste.

- Wyczyścić filtr HEPA, jeśli widać, że jest brudny.
- Wymienić filtr HEPA, jeśli widać, że jest uszkodzony.
- Zalecamy wymianę filtra HEPA co 6 miesięcy, w zależności od tego, jak urządzenie jest użytkowane.

1. Odblokować zasobnik na kurz.

Rysunek F

2. Odłączyć zestaw filtrów od zasobnika na kurz. Obrócić osłonę filtra przeciwnie do ruchu wskazówek zegara. Zdjąć osłonę filtra, odłączyć filtr HEPA od filtra stalowego.

Rysunek G

3. Wyczyścić filtr HEPA i ostrożnie wysypać / wytrząsnąć z niego kurz.

Rysunek H

4. Opróżnić zasobnik na kurz i przetrzeć ściereczką jego wnętrze.

Rysunek I

5. Umyć osłonę filtra, filtr stalowy, HEPA i zbiornik na kurz pod bieżącą wodą.

Rysunek J

6. Pozostawić osłonę filtra, filtr stalowy, HEPA i zbiornik na kurz do całkowitego wyschnięcia.

Rysunek K

7. Włożyć zestaw filtrów do zasobnika na kurz i obrócić zasobnik zgodnie z ruchem wskazówek zegara do zatrzasknięcia.

Rysunek L

Usuwanie usterek

Zakłócenia mają zwykle proste przyczyny, które użytkownik może usunąć sam, korzystając z poniższego przeglądu. W razie wątpliwości lub nie wymienionych tutaj awarii należy się zwrócić do autoryzowanego serwisu.

Usterka	Możliwa przyczyna	Rozwiązanie
Urządzenie nie działa.	Bateria jest prawie rozładowana.	1. Naładować baterię.
	Istnieje niebezpieczeństwo przegrzania urządzenia.	1. Sprawdzić, czy zasobnik na kurz nie jest zapchany. 2. Wyczyścić zasobnik na kurz. 3. Ponownie włączyć urządzenie.
Skuteczność ssania maleje. / Urządzenie wydaje nietypowy dźwięk lub hałas podczas pracy, który staje się coraz głośniejszy.	Zasobnik na kurz jest pełny. Zestaw filtrów HEPA jest zapchany.	1. Sprawdzić zasobnik na kurz. 2. Sprawdzić i wyczyścić filtr.

Dane techniczne

Przyłącze elektryczne

Częstotliwość sieciowa	Hz	50 - 60
Napięcie sieciowe	V	100 - 240
Napięcie akumulatora	V	5
Napięcie akumulatora	V	7.2
Czas ładowania całkowicie rozładowanego akumulatora	minuty	180 ~ 240
Pojemność akumulatora	mAh	2500
Typ akumulatora		Li-ion
Klasa ochrony		II
Moc znamionowa	W	100

Wydajność urządzenia

Efektywna pojemność zbiornika na pył	l	0.15
Próżnia (min.)	kPa	12
Czas pracy przy w pełni naładowanym akumulatorze - w zwykłym trybie pracy	minuty	≤ 20
Typ filtra	HEPA 12 (EN1822:1998)	
Poziom mocy akustycznej L _{WA}	dB(A)	78

Wymiary i masa

Ciężar (bez akcesoriów)	kg	0.52
Długość	mm	380
Szerokość	mm	76
Wysokość	mm	76

Zmiany techniczne zastrzeżone.

Treść

Általános utasítások	41
Rendeltetés szerű használat	41
Környezetvédelem	41
Tartozékok és pótalkatrészek	42
Szállított tartozékok	42
Az egység áttekintése	42
Garancia	42
Szállítás	42
Tárolás	42
Ápolás és karbantartás	42
Üzemzavarok elhárítása	43
Műszaki adatok	43

Általános utasítások



A készülék első használata előtt olvassa el az eredeti kezelési útmutatót és a mellékelt biztonsági tanácsokat. Ezeknek megfelelően járjon el.

Őrizze meg mindkét tájékoztatót későbbi használatra vagy a következő tulajdonos számára.

Rendeltetés szerű használat

Ezt az univerzális porszívót otthoni magáncélú használatra szánják, nem pedig kereskedelmi célokra. A gyártó nem vállal felelősséget az esetleges károkért, amelyek a nem megfelelő használat vagy a nem megfelelő működés miatt következhetnek be. Az univerzális porszívót csak az alábbiakkal használja:

- Eredeti szűrők
- Eredeti alkatrészek, kiegészítők és speciális kiegészítők.

Az univerzális porszívó **nem** alkalmas:

- Emberek vagy állatok kiporszívózására.
- A következő felporszívózására:
 - Kis élőlények (pl. legyek, pókok stb.).
 - Az egészségre ártalmas, éles szélével ellátott, forró vagy izzó anyagok.
 - Nedves vagy folyékony anyagok.
 - Gyúlékony vagy robbanásveszélyes anyagok és gázok.

FIGYELMEZTETÉS

Gyermekek tilos a készülékkel játszani.

Környezetvédelem



A csomagolóanyag újrahasznosítható. Kérjük, környezetbarát módon semmisítse meg a csomagolást.



Az elektromos és elektronikus készülékek értékes újrahasznosítható anyagokat és gyakran olyan alkatrészeket tartalmaznak, mint az elemek, akkumulátorok vagy olaj, amelyek helytelen kezelés vagy ártalmatlanítás esetén veszélyeztethetik az egészséget és a környezetet. Ezek az alkatrészecskék azonban a készülék rendeltetés szerű üzemeléséhez szükségesek. Az ezzel a szimbólummal jelölt készülékeket nem szabad a háztartási hulladékkal együtt megsemmisíteni.

Összetevőkre vonatkozó utasítások (REACH)

Az összetevőkre vonatkozó aktuális információkat itt találja: www.kaercher.de/REACH

Tartozékok és pótalkatrészek

Csak eredeti tartozékot és eredeti pótalkatrészt alkalmazzon; ezek garantálják a készülék biztonságos és zavarmentes üzemelését.

A tartozékokra és pótalkatrészekre vonatkozóan információkat itt talál: www.kaercher.com.

Szállított tartozékok

A készülékkel szállított tartozékok fel vannak tüntetve a csomagoláson. Kicsomagolásnál ellenőrizze, hogy megvan-e minden tartozék. Hiányzó tartozékok vagy szállítási sérülések esetén kérjük, értesítse a kereskedőt.

Az egység áttekintése

Ábra A

- 1 BE/KI gomb
- 2 Fogantyú
- 3 Az akkumulátorállapot kijelzője
- 4 Portartály
- 5 Szűrőfedél
- 6 HEPA szűrő (2x)
- 7 Acélhálós szűrő
- 8 2 az 1-ben résszívófej
- 9 Töltőkábel
- 10 Töltő
- 11 Tároló táska

Töltő

⚠ FIGYELMEZTÉS

- A készüléket csak a mellékelt eredeti töltőkészülékkel vagy a KÄRCHER által engedélyezett töltőkészülékkel töltsse.

Használja a következő adaptert:

- A készülék típusa
CVH jubileumi kiadás: 1.198-355.0

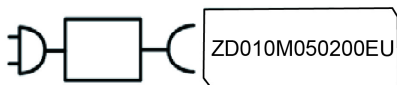

9.796-743.0

A porszívó töltése

Megjegyzés

- A készülék nem működik a töltés során.
 - A töltési idő kb. 3-4 óra.
 - Az első használat előtt a készüléket teljesen fel kell tölteni.
1. Dugja be a töltőkábel két USB-csatlakozóját a készülék és a töltő töltőcsatlakozójába.
 2. Csatlakoztassa a dugót a hálózati dugaljba.
- Ábra B**
3. A töltés befejezését követően válassza le a hálózati csatlakozót az áramforrásról.

Az üzemelés

- A por/szennyeződés felporszívózásához nyomja meg a BE/KI gombot.

Ábra C

- Maximális sebességen és az energiatakarékos üzemmódban 2 szívási mód használható.

LED kijelző

Az alábbi táblázat ismerteti a készülék LED-es jelzőfényjeinek (zöld és piros) jelentését:

LED	Leírás
A LED folyamatosan zölden világít	A készülék be van kapcsolva Az akkumulátor teljesen fel van töltve
A LED pirosan villog	Az akkumulátor töltöttsége alacsony Az akkumulátor töltődik

Standard tartozékok

- Rögzítse a 2 az 1-ben fugafejet kárpított bútorok, matracok, csipkefüggönyök stb. tisztításához.

Ábra D

Ábra E

- 1 Ezt a kényes tárgyak – pl. könyvespolcok, kézműves termékek stb. – óvatos megtisztítására használják.
- 2 Ezt az illesztések, az ajtók és ablakok közötti horonyok, apró rések stb. tisztítására használják.

Garancia

Minden országban az illetékes értékesítőnk által biztosított garanciális feltételek érvényesek. Amennyiben a garanciaidőn belül a készüléknél hibák merülnek fel, azokat díjmentesen orvosoljuk, ha az adott hibák anyag-, illetve gyártási hibák. Garanciális esetben kérjük, a számlával együtt forduljon forgalmazójához vagy a legközelebbi, arra jogosult ügyfélszolgálati irodához. (A cím a hátoldalon található)

A garanciával kapcsolatos további információk (amennyiben elérhetők) megtekinthetők a Kärcher Magyarországi Szerviz elemének „Letöltések” menüjében.

Szállítás

Az akkumulátort a nemzetközi szállításra vonatkozó szabályoknak megfelelően tesztelték, és az szállítható.

Tárolás

Megjegyzés

- A készüléket tárolja száraz helyen.
 - Tároláskor vegye figyelembe a készülék súlyát.
1. Használat után tárolja a porszívót, a töltőkábelt, a töltőt és a 2 az 1-ben fugafejet a tárolótáskában.
 2. Zárja le a tárolótáskát a zsinórral.

Ábra M

Ápolás és karbantartás

Megjegyzés

- Csak akkor használja a készüléket, ha az összes szűrő és a portartály be van helyezve.
- A hibás szűrőket és a már nem tisztítható szűrőket ki kell cserélni.

Mielőtt bármilyen munkát végezne a készüléken:

1. Kapcsolja ki a készüléket.
2. Húzza ki a tápegységet a konnektorból.

A szűrőkészlet és a portartály tisztítása

FIGYELEM

A HEPA szűrő helytelen tisztítása

A HEPA szűrő károsodása

Ne mossa ki a HEPA szűrőt mosógépben.

Ne szárítsa meg a HEPA szűrőt hajszárítóval.

FIGYELEM

Egészségügyi kockázat

A készülékbe szerelve nem teljesen száraz HEPA szűrők táptalajt jelenthetnek a spórák és a penész számára.

Győződjön meg arról, hogy a HEPA szűrő teljesen száraz a szereléskor.

A HEPA szűrő biztosítja a távozó levegő tisztaságát.

- Tisztítsa meg a HEPA szűrőt, ha az láthatóan szennyezett.
- Cserélje ki a HEPA szűrőt, ha az láthatóan sérült.
- Javasoljuk, hogy hathavonta cserélje ki a HEPA szűrőt, az eszköz használatának függvényében.

1. Oldja ki a portartályt.

Ábra F

2. Húzza ki a szűrőkészletet a portartályból. Forgassa el a szűrőfedelelet az óramutató járásával ellentétes irányban. Távolítsa el a szűrőfedelelet, húzza ki a HEPA szűrőt az acélszűrőből.

Ábra G

Hiba	Lehetséges ok	Elhárítás
A készülék nem működik.	Az akkumulátor majdnem lemerült.	1. Töltse fel az akkumulátort.
	A készüléket túlmelegedés veszélye fenyegeti.	1. Ellenőrizze, hogy nincs-e a portartály eldugulva. 2. Tisztítsa meg a portartályt. 3. Kapcsolja be ismét a készüléket.
A szívóteljesítmény csökken. / Rendellenes hang vagy működési zaj, amely egyre hangosabb.	A portartály tele van. Az HEPA szűrőkészlet eldugult.	1. Ellenőrizze a portartályt. 2. Ellenőrizze és tisztítsa meg a szűrőt.

Műszaki adatok

Elektromos csatlakozás

Hálózati frekvencia	Hz	50 - 60
Hálózati feszültség	V	100 - 240
Akkumulátorfeszültség	V	5
Telepfeszültség	V	7.2
Töltési idő, teljesen lemerült akkumulátor esetében	perc	180 ~ 240
Akkumulátorkapacitás	mAh	2500
Elemtípus		Li-ion
Érintésvédelmi osztály		II
Névleges teljesítmény	W	100

A készülék teljesítményre vonatkozó adatai

Portartály hasznos térfogata	l	0.15
Vákuum (min.)	kPa	12
Üzemidő teljes akkumulátortöltés mellett normál üzemmódban	perc	≤ 20

Szűrőtípus	HEPA 12 (EN1822:1998)	
L zajteljesítményszint _{WA}	dB(A)	78

Méret és súlyok

Súly (tartozékok nélkül)	kg	0.52
Hosszúság	mm	380
Szélesség	mm	76

3. Tisztítsa meg a HEPA szűrőt, és óvatosan ürítse ki / ütögesse ki a szennyeződést a HEPA szűrőből.

Ábra H

4. Ürítse ki a portartályt, és egy ronggyal törölje le a belsejét.

Ábra I

5. Tisztítsa meg a szűrőfedelelet, az acélszűrőt, HEPA szűrőt és a portartályt folyó víz alatt.

Ábra J

6. Hagyja, hogy a szűrőfedél, az acélszűrő a HEPA szűrő és a portartály teljesen megszáradjon.

Ábra K

7. Helyezze a szűrőkészletet a portartályba, és fordítsa el a portartályt az óramutató járásával megegyező irányban, hogy rögzüljön.

Ábra L

Üzemzavarok elhárítása

Az üzemzavarok gyakran egyszerű okokra vezethetők vissza, amelyeket az alábbi áttekintés segítséget és kezelő maga is könnyen elháríthat. Kétség esetén vagy az itt meg nem nevezett üzemzavarok esetén, kérjük, forduljon a felhatalmazott ügyfélszolgálathoz.

Magasság	mm	76
----------	----	----

A műszaki változtatások jogát fenntartjuk.

Összefoglalás

Obecné pokyny	43
Zamýšlené použití	43
Ochrana životního prostředí	44
Příslušenství a náhradní díly	44
Rozsah dodávky	44
Přehled jednotky	44
Záruka	44
Přeprava	45
Skladování	45
Péče a údržba	45
Pomoc při poruchách	45
Technické údaje	45

Obecné pokyny



Před prvním použitím přístroje si přečtete tento překlad originálního návodu k použití a přiložené

bezpečnostní pokyny. Řiďte se jimi.

Uchovujte obě příručky pro pozdější použití nebo pro dalšího vlastníka.

Zamýšlené použití

Tento univerzální vysavač je určen pro soukromé použití v domácnosti a ne pro komerční účely. Výrobce

neručí za případné škody způsobené nesprávným používáním nebo nesprávnou obsluhou. Univerzální vysavač používejte pouze s:

- originálními filtry,
- originálními náhradními díly, příslušenstvím nebo speciálními příslušenstvím.

Univerzální vysavač **není** vhodný k:

- čištění osob nebo zvířat,
- vysávání:
 - malých živočichů (např. much, pavouků atd.);
 - zdraví škodlivých, ostrých, horkých nebo žhavých látek;
 - vlhkých nebo kapalných látek;
 - snadno vznětlivých nebo výbušných látek a plynů.

⚠ VAROVÁNÍ

Děti si s tímto spotřebičem nesmějí hrát.

Ochrana životního prostředí



Obalové materiály jsou recyklovatelné. Obaly prosím likvidujte ekologickým způsobem.



Elektrické a elektronické přístroje obsahují hodnotné recyklovatelné materiály a často součástí, jako baterie, akumulátory nebo olej, které mohou při chybném zacházení nebo

likvidaci představovat potenciální nebezpečí pro lidské zdraví nebo pro životní prostředí. Pro řádný provoz přístroje jsou však tyto součásti nezbytné. Přístroje označené tímto symbolem se nesmí likvidovat s domovním odpadem.

Upozornění k obsaženým látkám (REACH)

Aktuální informace k obsaženým látkám naleznete na stránkách: www.kaercher.de/REACH

Příslušenství a náhradní díly

Používejte pouze originální příslušenství a náhradní díly, které Vám zaručují bezpečný a bezporuchový provoz přístroje.

Informace o příslušenství a náhradních dílech naleznete na stránkách www.kaercher.com.

Rozsah dodávky

Rozsah dodávky přístroje je vyobrazen na obalu. Při vybalení zkontrolujte úplnost obsahu. V případě chybějícího příslušenství nebo výskytu poškození při přepravě informujte prosím Vašeho prodejce.

Přehled jednotky

Ilustrace A

- ① Tlačítko vypínače
- ② Rukojeť
- ③ Indikátor baterie
- ④ Nádoba na prach
- ⑤ Kryt filtru
- ⑥ Filtr HEPA (2x)
- ⑦ Filtr z ocelové sítě
- ⑧ Štěrbínová hubice 2 v 1
- ⑨ Nabíjecí kabel
- ⑩ Nabíječka
- ⑪ Úložná taška

Nabíječka

⚠ VAROVÁNÍ

- Přístroj nabíjete pouze přiloženou originální nabíječkou nebo nabíječkou schválenou firmou KÄRCHER.

Použijte následující adaptér:

- Typ spotřebiče
CVH Anniversary Edition: 1.198-355.0

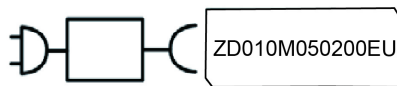

9.796-743.0

Nabíjení vysavače

Upozornění

- Během procesu nabíjení spotřebič nevysává.
- Doba nabíjení je přibližně 3 až 4 hodiny.
- Před prvním použitím musí být spotřebič plně nabitý.

1. Zasuňte oba konektory USB nabíjecího kabelu do nabíjecího portu spotřebiče a nabíječky.

2. Zapojte nabíječku do zdroje napájení.

Ilustrace B

3. Po dokončení procesu nabíjení odpojte zástrčku od zdroje napájení.

Úkon

- Stisknutím tlačítka ON/OFF začnete vysávat prach/ nečistoty.

Ilustrace C

- K dispozici jsou 2 sací režimy s režimy plné rychlosti a režimy úspory energie.

LED indikátor

Níže uvedená tabulka popisuje význam LED indikátorů (zelená nebo červená) na zařízení:

LED	Popis
LED dioda svítí nepřetržitě zeleně	Zařízení je zapnuté Baterie je plně nabitá
LED dioda bliká červeně	Baterie je téměř vybitá Baterie se nabíjí

Standardní příslušenství

- K čištění čalouněného nábytku, matrací, krajkových záclon atd. nasadíte štěrbinovou hubici 2 v 1.

Ilustrace D

Ilustrace E

- ① Používá se k pečlivému čištění citlivých předmětů např. police s knihami, ruční práce atd.
- ② Používá se pro čištění spár, drážek mezi dveřmi a okny, drobných štěrbin atd.

Záruka

V každé zemi platí záruční podmínky vydané naší příslušnou distribuční společností. Případné závady vašeho přístroje odstraníme bezplatně během záruční lhůty, pokud jsou zaviněny vadou materiálu nebo výrobní vadou. V případě uplatnění nároků ze záruky se prosím obraťte s dokladem o koupi na svého prodejce nebo na nejbližší autorizované pracoviště zákaznického servisu.

(Adresa viz zadní stranu)

Další informace o záruce (jsou-li k dispozici) naleznete v servisní sekci na webové stránce místního zastoupení firmy Kärcher v části „Dokumenty ke stažení“.

Přeprava

Baterie byla testována v souladu s příslušnými pravidly pro mezinárodní přepravu a může být přepravována/dodávána.

Skladování

Upozornění

- Uchovávejte spotřebič na suchém místě.
 - Při skladování vezměte v úvahu hmotnost spotřebiče.
1. Po použití uložte vysavač, nabíjecí kabel, nabíječku a štěrbíňovou hubičku 2 v 1 do úložné tašky.
 2. Uzavřete úložnou tašku pomocí šňůrky.

Ilustrace M

Péče a údržba

Upozornění

- Používejte spotřebič pouze tehdy, pokud nainstalovány všechny filtry a nádoba na prach.
- Poškozené filtry a filtry, které dále již nelze vyčistit, musí být vyměněny.

Před jakoukoliv prací na spotřebiči:

1. Vypněte spotřebič.
2. Odpojte napájení ze zásuvky.

Čištění sady filtrů a nádoby na prach

POZOR

Nesprávné čištění filtru HEPA

Poškození filtru HEPA

Filtr HEPA neperte v pračce.

Filtr HEPA filtr nevysoušejte fénem.

POZOR

Zdravotní riziko

Filtry HEPA, které nejsou při instalaci do zařízení zcela suché, mohou být živnou půdou pro spory a plísň.

Chyba	Možná příčina	Napravit
Spotřebič nefunguje.	Baterie je téměř vybitá.	1. Nabijte baterii.
	Hrozí nebezpečí přehřátí spotřebiče.	1. Zkontrolujte, zda nádoba na prach není ucpaná. 2. Vyčistěte nádobu na prach. 3. Znovu zapněte spotřebič.
Sací kapacita se snižuje. / Abnormální zvuk nebo provozní hluk, který zesiluje.	Nádoba na prach je plná. Filtr HEPA je ucpaný.	1. Zkontrolujte nádobu na prach. 2. Zkontrolujte a vyčistěte filtr.

Technické údaje

Elektrické připojení

Síťová frekvence	Hz	50 - 60
Napětí sítě	V	100 - 240
Napětí akumulátoru	V	5
Napětí baterie	V	7.2
Doba nabíjení při úplném vybití baterie	minut	180 ~ 240
Kapacita baterií	mAh	2500
Typ baterie		Li-ion
Třída krytí		II
Jmenovitý výkon	W	100

Výkonnostní údaje přístroje

Ujistěte se, že je filtr HEPA při instalaci zcela suchý.

Filtr HEPA zajišťuje čistý odváděný vzduch.

- Pokud je filtr HEPA viditelně znečištěný, vyčistěte jej.
 - Pokud je filtr HEPA viditelně poškozený, vyměňte jej.
 - Filtr HEPA doporučujeme vyměnit každých 6 měsíců v závislosti na použití zařízení.
1. Odemkněte nádobu na prach.

Ilustrace F

2. Odpojte sadu filtrů od nádoby na prach. Otočte kryt filtru proti směru hodinových ručiček. Sejměte kryt filtru, odpojte filtr HEPA od ocelového filtru.

Ilustrace G

3. Vyčistěte filtr HEPA a opatrně vyprázdněte/vyklepejte nečistoty z filtru HEPA.

Ilustrace H

4. Vyprázdněte nádobu na prach a uvnitř vytřete hadříkem.

Ilustrace I

5. Očistěte kryt filtru, ocelový filtr, HEPA filtr a nádobu na prach pod tekoucí vodou.

Ilustrace J

6. Nechte kryt filtru, ocelový filtr, HEPA filtr a nádobu na prach zcela uschnout.

Ilustrace K

7. Vsuňte sadu filtrů do nádoby na prach a otočte jím ve směru hodinových ručiček tak, aby nádobu na prach zapadla na místo.

Ilustrace L

Pomoc při poruchách

Poruchy mají často jednoduché příčiny, které můžete sami odstranit pomocí následujícího přehledu. V případě pochybností nebo při zde neuvedených poruchách se prosím obraťte na autorizovaný zákaznický servis.

Efektivní objem nádoby na prach	l	0.15
Podtlak (min.)	kPa	12
Provozní časy s plným nabitím akumulátoru za běžného provozu	minut	≤ 20
Typ filtru	HEPA 12 (EN1822:1998)	
Hladina akustického výkonu L _{WA}	dB(A)	78
Rozměry a hmotnosti		
Hmotnost (bez příslušenství)	kg	0.52
Délka	mm	380
Šířka	mm	76
Výška	mm	76

Technické změny vyhrazeny.

Obsah

Všeobecné upozornenia.....	46
Zamýšľané použitie	46
Ochrana životného prostredia	46
Príslušenstvo a náhradné diely	46
Rozsah dodávky	46
Prehľad zariadenia	46
Záruka	47
Preprava	47
Skladovanie	47
Starostlivosť a údržba.....	47
Pomoc pri poruchách	47
Technické údaje.....	48

Všeobecné upozornenia



Pred prvým použitím prístroja si prečítajte tento originálny návod na obsluhu a priložené bezpečnostné pokyny. Riadte sa informáciami a pokynmi, ktoré sú v nich uvedené. Obidva dokumenty si uschovajte pre neskoršie použitie alebo pre nasledujúceho majiteľa.

Zamýšľané použitie

Tento univerzálny vysávač je určený na súkromné používanie v domácnostiach a nie na komerčné účely. Výrobca nezodpovedá za žiadne škody, ktoré môžu vzniknúť v dôsledku nesprávneho používania alebo nesprávnej obsluhy. Univerzálny vysávač používajte iba v kombinácii s:

- originálnymi filtermi
- originálnymi náhradnými dielmi, príslušenstvom a špeciálnym príslušenstvom.

Univerzálny vysávač **nie** je vhodný na:

- vysávanie z povrchu ľudí alebo zvierat.
- vysávanie:
 - malých živých bytostí (napr. muchy, pavúky atď.).
 - látok, ktoré sú zdraviu škodlivé, majú ostré hrany alebo sú horúce resp. tlejúce.
 - vlhkých alebo kvapalných látok.
 - ľahko horľavých alebo výbušných látok a plynov.

⚠ VÝSTRAHA

S týmto zariadením sa nesmú hrať deti.

Ochrana životného prostredia



Obalové materiály sú recyklovateľné. Obaly zlikvidujte ekologickým spôsobom.



Elektrické a elektronické prístroje obsahujú cenné recyklovateľné materiály a často aj komponenty, akými sú napr. batérie, akumulátory alebo olej, ktoré môžu pri nesprávnej manipulácii alebo likvidácii predstavovať potenciálne nebezpečenstvo pre ľudské zdravie a životné prostredie. Tieto komponenty sú však potrebné pre správnu prevádzku prístroja. Prístroje označené týmto symbolom nesmú byť likvidované spolu s domovým odpadom.

Informácie o obsiahnutých látkach (REACH)

Aktuálne informácie o obsiahnutých látkach sú uvedené na: www.kaercher.de/REACH

Príslušenstvo a náhradné diely

Používajte len originálne príslušenstvo a originálne náhradné diely, pretože takéto komponenty zaručujú bezpečnú a bezporuchovú prevádzku zariadenia. Informácie o príslušenstve a náhradných dieloch sa nachádzajú na stránke www.kaercher.com.

Rozsah dodávky

Rozsah dodávky zariadenia je znázornený na obale. Pri rozbaľovaní skontrolujte, či je obsah kompletný. V prípade chýbajúceho príslušenstva alebo pri výskyte poškodení spôsobených prepravou informujte Vášho predajcu.

Prehľad zariadenia

Obrázok A

- ① Tlačidlo pre zapínanie/vypínanie
- ② Rukoväť
- ③ Indikátor akumulátora
- ④ Nádoba na prach
- ⑤ Kryt filtra
- ⑥ HEPA filter (2x)
- ⑦ Filter s oceľovou sieťkou
- ⑧ Štrbinová dýza 2-v-1
- ⑨ Nabijací kábel
- ⑩ Nabijačka
- ⑪ Skladovacia taška

Nabijačka

⚠ VÝSTRAHA

• Zariadenie nabíjajte len pomocou priloženej originálnej nabijačky alebo pomocou nabijačky schválenej spoločnosťou KÄRCHER.

Použite nasledujúci adaptér:

- Typ spotrebiča
CVH Anniversary Edition: 1.198-355.0

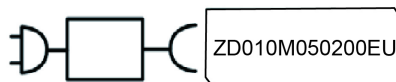

9.796-743.0

Nabíjanie vysávača

Upozornenie

- Zariadenie počas nabíjania nefunguje.
 - Doba nabíjania je cca 3 - 4 hodiny.
 - Pred prvým použitím musí byť zariadenie úplne nabité.
1. Dva USB konektory nabijacieho kábla zasuňte do nabijacej zásuvky prístroja a nabijačky.
 2. Nabijačku pripojte k sieťovej zásuvke.
- Obrázok B**
3. Po dokončení nabíjania odpojte vyťahnite napájaciu zástrčku zo sieťovej zásuvky.

Prevádzka

- Stlačením tlačidla pre zapínanie/vypínanie spustíte vysávanie prachu/nečistôt.

Obrázok C

- K dispozícii sú 2 režimy vysávania – režim s plnou rýchlosťou a režim s úsporou energie.

LED indikátor

V nasledujúcej tabuľke je popísaný význam LED indikátorov (zelený a červený) na prístroji:

LED dióda	Popis
LED dióda svieti nepretržite nazeleno	Prístroj je zapnutý Batéria je úplne nabitá
LED dióda bliká načerveno	Úroveň nabitia batérie je nízka Batéria sa nabíja

Štandardné príslušenstvo

- Pre vyčistenie čalúneného nábytku, matracov, závesov atď. pripojte štrbinovú dýzu 2-v-1.

Obrázok D Obrazok E

- ① Táto koncovka sa používa na opatrné čistenie citlivých predmetov, akými sú napríklad knižnice, ručne vyrobené produkty atď.
- ② Táto dýza sa používa na čistenie spojov, drážok medzi dverami a oknami, drobných štrbín atď.

Záruka

V každej krajine platia záručné podmienky vydané našou príslušnou distribučnou spoločnosťou. Prípadné poruchy vášho prístroja odstránime v rámci záručnej doby zadarmo, pokiaľ ich príčinou boli materiálové alebo výrobné chyby. Pri uplatňovaní záruky sa spolu s dokladom o kúpe obráťte na svojho predajcu alebo na najbližšie autorizované servisné stredisko. (adresa je uvedená na zadnej strane)

Ďalšie informácie o záruke (ak sú k dispozícii) nájdete v sekcii Servis na našej miestnej webovej stránke Kärcher v časti „Na stiahnutie“.

Preprava

Batéria bola otestovaná v súlade s príslušnými predpismi platnými pre medzinárodnú prepravu a možno ju prepravovať/odosielať.

Skladovanie

Upozornenie

- *Zariadenie skladujte v suchej miestnosti.*
 - *Pri skladovaní zohľadnite hmotnosť spotrebiča.*
1. Po použití uskladnite vysávač, nabíjaci kábel, nabíjačku a štrbinovú dýzu 2-v-1 v skladovacej taške.
 2. Skladovacia tašku uzatvorte pomocou šnúry.

Obrázok M

Starostlivosť a údržba

Upozornenie

- *Zariadenie používajte iba vtedy, keď sú namontované všetky filtre a nádoba na prach.*
- *Poškodené filtre a filter, ktoré už nemožno vyčistiť, je nutné vymeniť.*

Chyba	Možná príčina	Riešenie
Zariadenie nefunguje.	Batéria je takmer vybitá. Hrozí nebezpečenstvo prehriatia zariadenia.	1. Nabite batériu. 1. Skontrolujte, či nie je upchatá nádoba na prach. 2. Vyčistite nádobu na prach. 3. Znovu zapnite zariadenie.
Znížený sací výkon. / Nezvýčajný zvuk alebo prevádzkový hluk, ktorý sa stáva hlasnejším.	Nádoba na prach je plná. Súprava HEPA filtrov je upchatá.	1. Skontrolujte nádobu na prach. 2. Skontrolujte a vyčistite filter.

Pred vykonávaním akýchkoľvek prác na zariadení:

1. Vypnite zariadenie.
2. Zdroj napájania odpojte od elektrickej zásuvky.

Čistenie súpravy filtrov a nádoby na prach

POZOR

Nesprávne čistenie HEPA filtra

Poškodenie HEPA filtra

HEPA filter nečistíte v práčke.

HEPA filter nesusíte fénom.

POZOR

Zdravotné riziko

HEPA filtre, ktoré nie sú po nainštalovaní do prístroja úplne suché, môžu byť živnou pôdou pre spóry a plesne.

Uistite sa, že HEPA filter je pri inštalácii úplne suchý.

HEPA filter zaisťuje čistý odpadový vzduch.

- Ak je HEPA filter viditeľne znečistený, tak ho vyčistíte.
- Ak je HEPA filter viditeľne poškodený, tak ho vymeňte.
- Výmenu HEPA filtra odporúčame vykonávať každých 6 mesiacov v závislosti od používania vášho zariadenia.

1. Odstíte nádobu na prach.

Obrázok F

2. Súpravu filtrov odpojte od nádoby na prach. Kryt filtra otočte v protismere chodu hodinových ručičiek. Odoberte kryt filtra a odpojte HEPA filter od oceleového filtra.

Obrázok G

3. Vyčistíte HEPA filter a opatrne z neho ho odstráňte/ vyklepte nečistoty.

Obrázok H

4. Vyprázdnite nádobu na prach a jej vnútro utrite handrou.

Obrázok I

5. Kryt filtra, oceľový filter, HEPA filter a nádobu na prach vyčistíte pod tečúcou vodou.

Obrázok J

6. Kryt filtra, oceľový filter, HEPA filter a nádobu na prach nechajte úplne vyschnúť.

Obrázok K

7. Súpravu filtrov vložte do nádoby na prach, ktorú následne otočte v smere chodu hodinových ručičiek tak, aby došlo k jej zaisteniu na príslušnom mieste.

Obrázok L

Pomoc pri poruchách

Poruchy majú často jednoduchú príčinu, ktorú môžete pomocou nasledujúceho prehľadu sami odstrániť. V prípade pochybností pri poruchách, ktoré tu nie sú uvedené, sa prosím obráťte na autorizovaný zákaznicky servis.

Technické údaje

Električká prípojka

Sieťová frekvencia	Hz	50 - 60
Sieťové napätie	V	100 - 240
Napätie akumulátora	V	5
Napätie batérie	V	7,2
Doba nabíjania v prípade úplne vybitéj batérie	min.	180 ~ 240
Kapacita batérie	mAh	2500
Typ batérie		Li-ion
Trieda ochrany		II
Menovitý výkon	W	100

Výkonové údaje prístroja

Efektívny objem nádrže na prach	l	0,15
Vákuum (min.)	kPa	12
Prevádzková doba v bežnej prevádzke a plnom nabití akumulátora	min.	≤ 20
Typ filtra	HEPA 12 (EN1822:1998)	
Hladina akustického výkonu L _{WA}	dB(A)	78

Rozmery a hmotnosti

Hmotnosť (bez príslušenstva)	kg	0,52
Dĺžka	mm	380
Šírka	mm	76
Výška	mm	76

Technické zmeny vyhradené.

Kazalo

Splošná navodila	48
Predvídená uporaba	48
Zaščita okolja	48
Príbor in nadomestni deli	48
Obsieg dobave	48
Pregled enote	48
Garancija	49
Prevoz	49
Shranjevanje	49
Nega in vzdrževanje	49
Pomoč pri motnjah	50
Tehnični podatki	50

Splošná navodila



Pred prvo uporabo naprave preberite ta originalna navodila za uporabo in priložena varnostna navodila ter jih upoštevajte.

Obe knjižici shranite za poznejšo uporabo ali za naslednjega uporabnika.

Predvídena uporaba

Univerzalni sesalnik je predvíden za zasebno uporabo doma in ne za komercialno uporabo. Proizvajalec ne odgovarja za nobeno škodo, ki bi lahko nastala zaradi nepravilne uporabe ali nepravilnega delovanja. Univerzalni sesalnik uporabljajte samo z:

- originalnimi filtri,

- originalnimi nadomestnimi deli, originalnim priborom in originalnim posebnim priborom.

Univerzalni sesalnik ni primeren za:

- sesanje ljudi ali živali.
- sesanje:
 - majhnih živih bitij (npr. muh, pajkov itd.),
 - zdravju škodljivih snovi, predmetov z ostrimi robovi in vročih ali žarečih snovi,
 - vlažnih ali tekočih snovi,
 - lahko vnetljivih ali eksplozivnih snovi in plinov.

⚠ OPOZORILO

Otroci se ne smejo igrati s to napravo.

Zaščita okolja



Pakirni material je mogoče reciklirati. Embalažo odstranite na okolju varen način.



Električne in elektronske naprave vsebujejo dragocene materiale z možnostjo recikliranja, pogosto pa tudi sestavne dele, kot so baterije,

akumulatorske baterije ali olja, ki lahko pri napačni uporabi ali napačnem odstranjevanju škodujejo zdravju ljudi in okolju. Navedeni sestavni deli so kljub temu potrebni za pravilno delovanje naprave. Naprav, označenih s tem simbolom, ne smete odvreci med gospodinjinske odpadke.

Napotki o sestavinah (REACH)

Aktualne informacije najdete na spletnem naslovu:

www.kaercher.de/REACH

Príbor in nadomestni deli

Uporabljajte samo originalni príbor in originalne nadomestne dele, ki zagotavljajo varno in nemoteno delovanje naprave.

Informacije o priboru in nadomestnih delih najdete na spletnem naslovu www.kaercher.com.

Obsieg dobave

Obsieg dobave je upodobljen na embalaži. Pri odstranjevanju embalaže preverite, ali je vsebina popolna. Če manjka príbor ali če so med transportom nastale poškodbe, obvestite prodajalca.

Pregled enote

Slika A

- ① Gumb za VKLOP/IZKLOP
- ② Ročaj
- ③ Prikaz stanja baterije
- ④ Posoda za prah
- ⑤ Pokrov filtra
- ⑥ Filter HEPA (2x)
- ⑦ Filter iz jeklene mreže
- ⑧ Šoba za špranje 2-v-1
- ⑨ Polnilni kabel
- ⑩ Polnilnik
- ⑪ Vreča za shranjevanje

Polnilnik

⚠ OPOZORILO

- Napravo polnite samo s priloženim originalnim polnilnikom ali polnilnikom, ki ga je odobrilo podjetje KÄRCHER.

Uporabite naslednji adapter:

- Vrsta naprave
CVH Anniversary Edition: 1.198-355.0

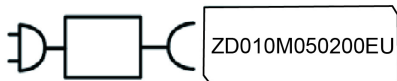

9.796-743.0

Polnjenje sesalnika

Napotek

- *Naprava med polnjenjem ne deluje.*
 - *Polnjenje traja pribl. 3–4 ure.*
 - *Pred prvo uporabo je treba napravo povsem napolniti.*
1. Oba vtiča polnilnega kabla USB vstavite v polnilni priključek naprave in polnilnika.
 2. Polnilnik priključite v električno vtičnico.
- Slika B**
3. Ko je polnjenje končano, izvlecite vtič polnilnika iz omrežne vtičnice.

Delovanje

- Pritisnite gumb za VKLOP/IZKLOP, da začnete sesati prah/umazanijo.
- Slika C**
- Na voljo sta 2 načina sesanja s polno hitrostjo in načini varčevanja z energijo.

Prikaz LED

V spodnji tabeli so opisani pomeni LED prikazov (zelen in rdeč) na napravi:

LED	Opis
LED neprekinjeno sveti zeleno	Naprava je vklopljena Baterija je popolnoma napolnjena
LED utripa rdeče	Baterija je skoraj izpraznjena Baterija se polni

Standardni pribor

- Za čiščenje oblaginjenega pohištva, vzmetnic, čipkastih zavese itd. namestite šobo za stike 2-v-1.

Slika D

Slika E

- ① Ta se uporablja za čiščenje občutljivih predmetov, npr. knjižnih omar, ročnih del itd.
- ② Ta se uporablja za čiščenje spojev, utorov med vrati in okni, drobnih rež itd.

Garancija

V vsaki državi veljajo garancijski pogoji, ki jih je izdala naša pristojna prodajna družba. V garancijskem roku bodo morebitne motnje v delovanju naprave odpravljene brezplačno, če je njihov vzrok napaka v materialu ali napaka v izdelavi. Pri uveljavljanju garancije zagotovite dokazilo o nakupu in stopite v stik s prodajalcem ali najbližjim servisom.

Naslov najdete na hrbtni strani.

Dodatne garancijske informacije (če so na voljo) so na voljo na servisnem območju na lokalni spletni strani podjetja Kärcher v razdelku "Prenosi".

Prevoz

Baterija je bila preizkušena v skladu z ustreznimi pravili za mednarodni prevoz in se lahko prevaža po kopnem/vodi.

Shranjevanje

Napotek

- *Napravo imejte spravljeno v suhem prostoru.*
 - *Pri shranjevanju naprave upoštevajte njeno težo.*
1. Po uporabi sesalnika, polnilni kabel, polnilnik in šobo za stike 2-v-1 shranite v vrečko za shranjevanje.
 2. Vrečko za shranjevanje zaprite z vrstico.

Slika M

Nega in vzdrževanje

Napotek

- *Napravo uporabljajte samo, če so nameščeni vsi filtri in posoda za prah.*
- *Okvarjene filtre in filtre, ki jih ni več mogoče očistiti, je treba zamenjati.*

Pred vsemi deli na napravi:

1. Izklopite napravo.
2. Izklopite napajalnik iz omrežne vtičnice.

Čiščenje filtrirne garniture in posode za prah

POZOR

Neppravilno čiščenje filtra HEPA

Poškodovanje filtra HEPA

Filtra HEPA ne perite v pralnem stroju.

Filtra HEPA ne sušite s sušilnikom za lase.

POZOR

Tveganje za zdravje

Filtri HEPA, ki ob namestitvi v napravo niso popolnoma suhi, so lahko gojišče za spore in plesni.

Prepričajte se, da je filter HEPA ob namestitvi popolnoma suh.

Filter HEPA zagotavlja čist izpušni zrak.

- Filter HEPA očistite, če je vidno umazan.
- Če je filter HEPA vidno poškodovan, ga zamenjajte.
- Priporočamo, da filter HEPA zamenjate vsakih 6 mesecev glede na vašo uporabo naprave.

1. Odklenite posodo za prah.

Slika F

2. Iztaknite komplet filtrov iz posode za prah. Obrnite pokrov filtra v nasprotni smeri urinega kazalca. Odstranite pokrov filtra, iztaknite filter HEPA iz jeklene-ga filtra.

Slika G

3. Očistite filter HEPA in previdno izpraznite/iztrkajte umazanijo iz filtra HEPA.

Slika H

4. Izpraznite posodo za prah in obrišite notranjost posode s krpo.

Slika I

5. Pokrov filtra, jekleni filter, filter HEPA in posodo za prah očistite pod tekočo vodo.

Slika J

6. Počakajte, da se pokrov filtra, jekleni filter, filter HEPA in posoda za prah popolnoma posušijo.

Slika K

7. Komplet filtrov vstavite v posodo za prah in posodo za prah zavrtite v smeri urinega kazalca, da se zaskoči.

Slika L

Pomoč pri motnjah

Motnje imajo pogosto enostavne vzroke, ki jih lahko s pomočjo naslednjega pregleda odpravite sami. Pri dvomih ali motnjah, ki tukaj niso navedene, stopite v stik s pooblaščenim servisno službo.

Napaka	Možen vzrok	Rešitev
Naprava ne deluje.	Baterija je skoraj prazna.	1. Napolnite baterijo.
	Obstaja nevarnost, da se bo naprava pregrela.	1. Preverite, ali je posoda za prah zamašena. 2. Očistite posodo za prah. 3. Ponovno vklopite napravo.
Zmogljivost sesanja se zmanjšuje. / Neobičajen zvok ali hrup pri delovanju, ki postaja glasnejši.	Posoda za prah je polna.	1. Preverite posodo za prah.
	Filter HEPA je zamašen.	2. Preverite in očistite filter.

Tehnični podatki

Električni priključek

Omrežna frekvenca	Hz	50 - 60
Napetost omrežja	V	100 - 240
Napetost akumulatorja	V	5
Napetost baterije	V	7,2
Čas polnjenja pri popolnoma izpraznjeni bateriji	minute	180 ~ 240
Zmogljivost akumulatorja	mAh	2500
Tip baterije		Li-ion
Razred zaščite		II
Nazivna moč	W	100

Podatki o zmogljivosti naprave

Efektivna prostornina posode za prah	l	0,15
Vakuum (min.)	kPa	12
Obratovalni čas pri polni akumulatorski bateriji pri normalnem obratovanju	minute	≤ 20
Tip filtra	HEPA 12 (EN1822:1998)	
Raven zvokovne moči L _{WA}	dB(A)	78

Mere in mase

Teža (brez pribora)	kg	0,52
Dolžina	mm	380
Širina	mm	76
Višina	mm	76

Pridržujemo si pravico do tehničnih sprememb.

Cuprins

Indicații generale	50
Utilizarea prevăzută	50
Protecția mediului	50
Accesorii și piese de schimb	50
Set de livrare	51
Prezentarea generală a aparatului	51
Garanție	51
Transportare	51
Depozitarea	51
Îngrijire și întreținere	51
Remediarea defecțiunilor	52
Date tehnice	52

Indicații generale



Înainte de prima utilizare a aparatului, citiți aceste instrucțiuni de utilizare originale și indicațiile de siguranță aferente.

Respectați aceste instrucțiuni.

Păstrați ambele manuale pentru utilizarea ulterioară sau pentru viitorul posesor.

Utilizarea prevăzută

Acest aspirator universal este destinat uzului casnic și nu în scopuri comerciale. Producătorul nu este responsabil pentru pagubele care pot apărea din cauza utilizării necorespunzătoare sau a funcționării incorecte.

Folosiți aspiratorul universal numai cu:

- filtre originale
- piese de schimb, accesorii și accesorii speciale originale.

Aspiratorul universal **nu** este adecvat pentru:

- aspirarea persoanelor sau a animalelor.
- Aspirarea de:
 - creaturi vii de mici dimensiuni (de ex. muște, păianjeni etc.).
 - substanțe care sunt dăunătoare pentru sănătate, au margini ascuțite sau sunt fierbinți sau incandescente.
 - substanțe umede sau lichide.
 - substanțe și gaze ușor inflamabile sau explozive.

AVERTIZARE

Copiii nu trebuie să se joace cu acest aparat.

Protecția mediului



Materialele de ambalare sunt reciclabile. Asigurați-vă de eliminarea ecologică a ambalajului.



Aparatele electrice și electronice conțin materiale reciclabile prețioase și, uneori, componente precum baterii, acumulatori sau uleiuri, care, în cazul utilizării incorecte sau a eliminării necorespunzătoare, pot periclita sănătatea și mediul înconjurător. Pentru funcționarea corectă a aparatului, aceste componente sunt necesare. Este interzisă eliminarea cu deșeurile menajere a aparatelor marcate cu acest simbol.

Observații referitoare la materialele conținute (REACH)

Informații actuale referitoare la materialele conținute sunt disponibile la adresa: www.kaercher.de/REACH

Accesorii și piese de schimb

Utilizați numai accesorii originale și piese de schimb originale; ele asigură funcționarea în siguranță și fără avarii a aparatului.

Informații despre accesorii și piesele de schimb se găsesc la adresa www.kaercher.com.

Set de livrare

Setul de livrare a aparatului este ilustrat pe ambalaj. La despachetare, verificați dacă conținutul este complet. Informați imediat distribuitorul dacă lipsesc accesoriile sau dacă există deteriorări provocate în timpul transportului.

Prezentarea generală a aparatului

Figura A

- 1 Buton PORNIT/OPRIT
- 2 Mânerul
- 3 Indicator acumulator
- 4 Rezervor de praf
- 5 Capacul filtrului
- 6 Filtru HEPA (2x)
- 7 Filtru cu plasă din otel
- 8 Duză pentru rosturi 2-in-1
- 9 Cablu de încărcare
- 10 Încărcătorul
- 11 Sac de depozitare

Încărcătorul

⚠️ **AVERTIZARE**

- *Încărcați acumulatorul doar cu încărcătorul original livrat sau cu un încărcător autorizat de KÄRCHER.*

Folosiți adaptorul următor:

- Tipul aparatului
CVH Ediție aniversară: 1.198-355.0

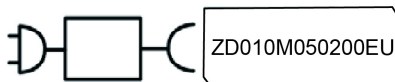

9.796-743.0

Încărcarea aspiratorului

Indicație

- *Aparatul nu funcționează în timpul procesului de încărcare.*
 - *Timpul de încărcare este de aprox. 3-4 ore.*
 - *Aparatul trebuie încărcat complet înainte de prima utilizare.*
1. Introduceți cei doi conectori cu fișă USB ai cablului de încărcare în portul de încărcare al aparatului și încărcătorului.
 2. Conectați încărcătorul la priza de alimentare.
- Figura B**
3. După finalizarea încărcării deconectați ștecherul de la priza de alimentare.

Utilizarea

- Apăsăți butonul PORNIT/OPRIT pentru începerea aspirării particulelor de praf/de murdărie.
- Figura C**
- Două moduri de aspirație sunt disponibile cu modulele de viteză maximă și de economisire de energie.

Indicator cu diodă luminescentă

Tabelul de mai jos descrie semnificațiile indicatorilor cu diodă luminescentă (verde și roșu) de pe aparat:

Diodă luminescentă	Descriere
Dioda luminescentă se aprinde continuu verde	Aparatul este pornit Bateria este încărcată complet
Dioda luminescentă clipește roșu	Bateria este slabă Bateria se încarcă

Accesorii standard

- Atașați duza de colțuri 2 în 1 pentru a curăța mobilă tapitată, saltele, perdele dantelate etc.

Figura D

Figura E

- 1 Această este folosită pentru curățarea cu grijă a obiectelor delicate, de exemplu, bibliotecii, obiecte de artizanat etc.
- 2 Această este folosită pentru curățarea rosturilor, a canalurilor dintre uși și ferestre, a fantelor mici etc.

Garanție

În fiecare țară sunt valabile condițiile de garanție acordate de distribuitorul nostru din țara respectivă. Eventuale defecțiuni survenite la aparat în perioada de garanție vor fi remediate gratuit, în limita în care sunt defecțiuni de fabricație sau de material. Pentru a beneficia de garanție, prezentați-vă cu chitanța de cumpărare la comerciantul dvs. sau la cea mai apropiată unitate de service autorizată.

(Pentru adresă, consultați pagina din spate)

Pentru mai multe informații privind garanția (dacă sunt disponibile) vă rugăm accesați meniul „Descărcări” din opțiunea Service al paginii web al reprezentanței Kärcher din țara dvs.

Transportare

Bateria a fost testată în conformitate cu regulile relevante pentru transportul internațional și poate fi transportată/expediată.

Depozitarea

Indicație

- *Depozitați aparatul într-o încăpere uscată.*
 - *Pe durata depozitării aparatului acordați atenție și greutateii acestuia.*
1. După utilizare, depozitați aspiratorul, cablul de încărcare, încărcătorul și duza de colțuri 2 în 1 în sacul de depozitare.
 2. Închideți sacul de depozitare cu ajutorul cordonului.

Figura M

Îngrijire și întreținere

Indicație

- *Folosiți aparatul numai atunci când sunt instalate toate filtrele și recipientul de praf.*
- *Filtrele defecte și filtrele care nu mai pot fi curățate trebuie înlocuite.*

Înainte de a efectua lucrări asupra aparatului:

1. Opriiți aparatul.
2. Deconectați sursa de alimentare de la priza de putere.

Curățarea setului de filtru și a rezervorului de praf

ATENȚIE

*Curățarea incorectă a filtrului HEPA
Deteriorarea filtrului HEPA*

Nu curățați filtrul HEPA în mașina de spălat.
Nu ușați filtrul HEPA cu uscătorul de păr.

ATENȚIE

Pericol pentru sănătate

Filtrele HEPA care nu sunt complet uscate atunci când sunt instalate în aparat pot fi un teren propice pentru spori și mușcagai.

Asigurați-vă că filtrul HEPA este complet uscat la instalare.

Filtrul HEPA asigură faptul că aerul evacuat este curat.

- Curățați filtrul HEPA dacă este vizibil murdar.
- Înlocuiți filtrul HEPA dacă este vizibil deteriorat.
- Vă recomandăm să înlocuiți filtrul HEPA o dată la șase luni, în funcție de utilizarea aparatului.

1. Deblocați rezervorul de praf.

Figura F

2. Demontați setul de filtru de pe rezervorul de praf.
Rotiți capacul filtrului în sensul contrar acelor de ceas.

as. Scoateți capacul filtrului, demontați filtrul HEPA de pe filtrul de oțel.

Figura G

3. Curățați filtrul de bumbac și goliți/eliminați cu grijă murdăria din filtrul HEPA.

Figura H

4. Goliți rezervorul de praf și ștergeți interiorul acestuia folosind o cârpă.

Figura I

5. Curățați capacul filtrului, filtrul din oțel, filtrul HEPA și rezervorul de praf sub jet de apă.

Figura J

6. Permiteți uscarea completă a capacului filtrului, a filtrului din oțel, a filtrului HEPA și a rezervorului de praf.

Figura K

7. Introduceți setul de filtru în rezervorul de praf și rotiți capacul filtrului în direcția acelor de ceas, în scop de fixare.

Figura L

Remediarea defecțiunilor

Defectele au deseori cauze simple, pe care le puteți remedia cu ajutorul următoarelor sfaturi. În caz de neclarități sau pentru defecte care nu se regăsesc aici, vă rugăm să vă adresați serviciului autorizat pentru clienți.

Defect	Cauză posibilă	Remediu
Aparatul nu funcționează.	Bateria este aproape goală.	1. Încărcați bateria.
	Aparatul este în pericol de supraîncălzire.	1. Verificați dacă recipientul de praf este înfundat. 2. Curățați recipientul de praf. 3. Porniți aparatul din nou.
Capacitatea de aspirare scade. /Sunet sau zgomot de funcționare anormal, care devine mai puternic.	Rezervorul de praf este plin. Filtrul HEPA este înfundat.	1. Verificați rezervorul de praf. 2. Verificați și curățați filtrul.

Date tehnice

Conexiune electrică

Frecvență de rețea	Hz	50 - 60
Tensiune de rețea	V	100 - 240
Tensiune acumulator	V	5
Tensiune baterie	V	7.2
Temp. de încărcare când bateria este complet descărcată	Minute	180 ~ 240
Capacitate baterie	mAh	2500
Tip de baterie		Li-ion
Clasă de protecție		II
Putere nominală	W	100

Date privind puterea aparatului

Volum efectiv al recipientului de praf	l	0.15
Vacuum (min.)	kPa	12
Interval de funcționare cu acumulator complet încărcat, în regim normal	Minute	≤ 20
Tip de filtru		HEPA 12 (EN1822 :1998)

Nivel de putere acustică L _{WA}	dB(A)	78
--	-------	----

Dimensiuni și greutate

Greutate (fără accesorii)	kg	0.52
Lungime	mm	380
Lățime	mm	76
Înălțime	mm	76

Sub rezerva modificărilor tehnice.

Sadržaj

Opće napomene.....	52
Namjena.....	53
Zaštita okoliša.....	53
Pribor i zamjenski dijelovi.....	53
Sadržaj isporuke.....	53
Pregled jedinice.....	53
Jamstvo.....	53
Transport.....	54
Čuvanje.....	54
Njega i održavanje.....	54
Otklanjanje smetnji.....	54
Tehnički podaci.....	54

Opće napomene



Prije prve uporabe Vašeg uređaja pročitajte ove originalne upute za rad i priložene Sigurnosne naputke. Postupajte u skladu s njima.

Čuvajte obje knjižice za kasniju uporabu ili za sljedećeg vlasnika.

Namjena

Ovaj univerzalni usisavač namijenjen je privatnoj uporabi u kućanstvu i nije predviđen za komercijalne svrhe. Proizvođač nije odgovoran ni za kakvu štetu koja može nastati uslijed nepropisne uporabe ili pogrešnog rukovanja. Univerzalni usisavač koristite samo sa:

- Originalnim filtrima
- Originalnim rezervnim dijelovima, priborom i posebnim priborom.

Univerzalni usisavač **nije** prikladan za:

- Usisavanje ljudi ili životinja.
- Usisavanje:
 - Malih živih bića (npr. muha, pauka itd.).
 - Tvari koje su štetne za zdravlje, tvari oštrih rubova kao ni vrućih ili užarenih tvari.
 - Vlažnih ili tekućih tvari.
 - Lako zapaljivih ili eksplozivnih tvari i plinova.

⚠ UPOZORENJE

Djeca se ne smiju igrati s ovim uređajem.

Zaštita okoliša



Ambalažni se materijali mogu reciklirati. Molimo odložite ambalažu na ekološki prihvatljiv način.



Električni i elektronički uređaji sadrže vrijedne reciklažne materijale, a često i sastavne dijelove poput baterija, punjivih baterija ili ulja koji kod nepropisnog rukovanja ili nepravilnog zbrinjavanja mogu predstavljati potencijalnu opasnost za ljudsko zdravlje i okoliš. Međutim, ti su sastavni dijelovi potrebni za pravilan rad uređaja. Uređaji koji su označeni ovim simbolom ne smiju se odlagati zajedno s kućnim otpadom.

Napomene o sastojcima (REACH)

Aktualne informacije o sastojcima možete pronaći na: www.kaercher.de/REACH

Pribor i zamjenski dijelovi

Koristite samo originalan pribor i originalne zamjenske dijelove jer oni jamče siguran i nesmetan rad uređaja. Informacije o priboru i zamjenskim dijelovima pronađite na www.kaercher.com.

Sadržaj isporuke

Sadržaj isporuke uređaja prikazan je na ambalaži. Kod raspakiravanja provjerite je li sadržaj potpun. U slučaju nedostatka pribora ili štete nastale prilikom transporta obavijestite svog prodavača.

Pregled jedinice

Slika A

- ① Tipka UKLJ./ISKLJ.
- ② Ručka
- ③ Indikator baterije
- ④ Spremnik za prašinu
- ⑤ Poklopac filtra
- ⑥ HEPA filter (2x)
- ⑦ Čelični mrežasti filter
- ⑧ 2-u-1 nastavak za fuge
- ⑨ Kabel za punjenje
- ⑩ Punjač
- ⑪ Vreća za čuvanje

Punjač

⚠ UPOZORENJE

- Uređaj punite samo s priloženim originalnim punjačem ili punjačem koji je odobrio KÄRCHER.

Koristite sljedeći adapter:

- Vrsta uređaja
CVH Anniversary Edition: 1.198-355.0

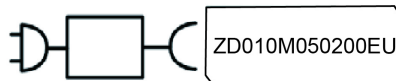

9.796-743.0

Punjenje usisavača

Napomena

- Za vrijeme postupka punjenja uređaj ne radi.
- Vrijeme punjenja iznosi oko 3 - 4 sata.
- Prije prve uporabe uređaj mora biti potpuno napunjen.

1. Umetnite dva USB priključka kabela za punjenje u priključak za punjenje uređaja i punjača.
2. Priključite punjač u strujnu utičnicu.

Slika B

3. Kad se postupak punjenja završi, izvadite utikač iz utičnice.

Rad

- Pritisnite tipku UKLJ./ISKLJ. kako biste započeli usisavati prašinu / prljavštinu.

Slika C

- Dostupna su 2 načina usisavanja s načinima rada pune brzine i uštede energije.

LED indikator

Donja tablica opisuje značenje LED indikatora (zeleni i crveni) na uređaju:

LED	Opis
Led žaruljica neprekidno svijetli zeleno	Uređaj je uključen
	Baterija je potpuno napunjena
LED treperi crveno	Baterija je skoro prazna
	Baterija se puni

Standardni pribor

- Za čišćenje tekstilnog namještaja, madraca, čipkastih zavjesa itd. pričvrstite 2-u-1 nastavak za fuge.

Slika D

Slika E

- ① Ona se koristi za čišćenje osjetljivih predmeta, npr. policna za knjige, ručnih radova itd.
- ② Ona se koristi za čišćenje fuga, utora između vrata i prozora, sitnih proreza itd.

Jamstvo

U svakoj zemlji vrijede jamstveni uvjeti koje je izdala nadležna organizacija za distribuciju. Moguće kvarove na Vašem uređaju popravljamo besplatno unutar jamstvenog roka ako je uzrok materijalna pogreška ili pogreška u proizvodnji. U slučaju koji podliježe jamstvu obratite se s potvrdom o plaćanju Vašem prodavaču ili najbližjoj ovlaštenoj servisnoj službi. (vidi adresu na poleđini)

Daljnje informacije o jamstvu (ako postoje) možete pronaći u servisnom području vaše lokalne web stranice tvrtke Kärcher pod "Preuzimanja".

Transport

Baterija je ispitana u skladu s odgovarajućim pravilima za međunarodni transport i smije se transportirati / slati.

Čuvanje

Napomena

- Uređaj čuvajte u suhoj prostoriji.
 - Prilikom čuvanja obratite pozornost na težinu uređaja.
1. Nakon uporabe, spremite usisavač, kabel za punjenje, punjač i 2-u-1 nastavak za fuge u vreću za čuvanje.
 2. Vrpcom zatvorite vreću za čuvanje.

Slika M

Njega i održavanje

Napomena

- Koristite uređaj samo ako su postavljeni svi filtri i spremnik za prašinu.
- Neispravne filtre i filtre koji se više ne mogu očistiti potrebno je zamijeniti.

Prije izvođenja bilo kakvih radova na uređaju:

1. Isključite uređaj.
2. Odvojite električno napajanje od utičnice.

Čišćenje kompleta filtera i spremnika za prašinu

PAŽNJA

Nepravilno čišćenje HEPA filtera

Oštećenje HEPA filtera

Ne čistite HEPA filter u perilici za pranje rublja.

Ne sušite HEPA filter sušilom za kosu.

PAŽNJA

Opasnost po zdravlje

HEPA filtri koji nisu potpuno suhi kada su umetnuti u uređaj mogu biti plodno tlo za spore i plijesan.

Prilikom ugradnje provjerite je li HEPA filter potpuno suh. HEPA filter osigurava čisti ispušni zrak.

- Očistite HEPA filter ako je vidljivo prljav.
- Zamijenite HEPA filter ako je vidljivo oštećen.
- Preporučujemo zamjenu HEPA filtera svakih 6 mjeseci ovisno o Vašoj uporabi uređaja.

1. Otključajte spremnik za prašinu.

Slika F

2. Odvojite kompleta filtera od spremnika za prašinu. Okrenite poklopac filtra u smjeru suprotnom od kazaljke na satu. Uklonite poklopac filtra, izvucite HEPA filter iz čeličnog filtera.

Slika G

3. Očistite HEPA filter te pažljivo ispraznite / istresite prljavštinu iz HEPA filtera.

Slika H

4. Ispraznite spremnik za prašinu i obrišite ga iznutra krpom.

Slika I

5. Očistite poklopac filtra, čelični filter, HEPA filter i spremnik za prašinu pod tekućom vodom.

Slika J

6. Ostavite poklopac filtra, čelični filter, HEPA filter i spremnik za prašinu da se potpuno osuše.

Slika K

7. Umetnite komplet filtera u spremnik za prašinu i zakrenite spremnik za prašinu u smjeru kazaljke na satu tako da se uglati.

Slika L

Otklanjanje smetnji

Smetnje često imaju jednostavne uzroke, koje možete samostalno ukloniti uz pomoć sljedećeg pregleda. Ukoliko niste sigurni ili ako nestala smetnja nije navedena ovdje, obratite se ovlaštenoj servisnoj službi.

Pogreška	Mogući uzrok	Način uklanjanja
Uređaj ne radi.	Baterija je gotovo ispražnjena. Uređaj je u opasnosti od pregrijavanja.	1. Napunite bateriju. 1. Provjerite je li začepljen spremnik za prašinu. 2. Očistite spremnik za prašinu. 3. Ponovno uključite uređaj.
Moć usisavanja se smanjuje. / Abnormalni zvuk ili pogonska buka koja se pojačava.	Spremnik za prašinu je pun. HEPA filter je začepljen.	1. Provjerite spremnik za prašinu. 2. Provjerite i očistite filter.

Tehnički podaci

Električni priključak

Frekvencija električne mreže	Hz	50 - 60
Napon električne mreže	V	100 - 240
Napon baterije	V	5
Napon akumulatora	V	7.2
Vrijeme punjenja kad je akumulator potpuno ispražnjen	minute	180 ~ 240
Kapacitet akumulatora	mAh	2500
Tip baterije		Li-ion
Klasa zaštite		II
Nazivna snaga	W	100

Podaci o snazi uređaja

Djelotvorna zapremina spremnika za prašinu	l	0.15
Vakuum (min.)	kPa	12
Vrijeme rada s potpuno napunjenom punjivom baterijom u normalnom načinu rada	minute	≤ 20
Tip filtra	HEPA 12 (EN1822:1998)	
Razina zvučne snage L _{WA}	dB(A)	78
Dimenzije i težine		
Težina (bez pribora)	kg	0.52
Duljina	mm	380
Širina	mm	76
Visina	mm	76

Pridržano pravo na tehničke izmjene.

Sadržaj

Opšte napomene	55
Predviđena namena	55
Zaštita životne sredine	55
Pribor i rezervni delovi	55
Obim isporuke	55
Pregled aparata	55
Garancija	56
Transport	56
Odlaganje	56
Staranje o aparatu i održavanje	56
Otklanjanje smetnji	56
Tehnički podaci	57

Opšte napomene



Pre prve upotrebe, pročitajte originalna uputstva za upotrebu i priložene bezbednosne instrukcije. Postupajte u skladu sa tim.

Sačuvajte obe knjižice za buduću upotrebu ili sledeće vlasnike.

Predviđena namena

Ovaj univerzalni usisivač namenjen je za privatnu upotrebu kod kuće, a ne u komercijalne svrhe. Proizvođač nije odgovoran mi za kakvu štetu koja nastane usled nepravilne upotrebe ili nepravilnog rukovanja. Univerzalni usisivač koristite samo sa:

- Originalnim filterima
- Originalnim rezervnim delovima, dodacima i specijalnim priborom.

Univerzalni usisivač **nije** pogodan za:

- Usisavanje sa ljudi i životinja.
- Usisavanje:
 - Malih živih bića (kao što su muve, pauci i drugo).
 - Materija koje su štetne za zdravlje, imaju oštre ivice ili su vruće ili usijane.
 - Vlažnih ili tečnih materija.
 - Lako zapaljivih ili eksplozivnih materija ili gasova.

⚠ UPOZORENJE

Deca ne smeju da se igraju ovim aparatom.

Zaštita životne sredine



Ambalaza može da se reciklira. Pakovanja odložite u otpad u skladu sa ekološkim propisima.



Električni i elektronski uređaji sadrže vredne materijale koji se mogu reciklirati, a često i sastavne delove kao što su baterije, akumulatori ili ulje, koji u slučaju pogrešnog tretiranja ili pogrešnog odlaganje u otpad mogu predstavljati potencijalnu opasnost po zdravlje ljudi i životnu sredinu. Međutim, ovi sastavni delovi su neophodni za pravilan rad uređaja. Uređaji označeni ovim simbolom ne smeju da se odlažu u kućni otpad.

Napomene o sastojcima (REACH)

Aktuelne informacije o sastojcima možete pronaći na: www.kaercher.de/REACH

Pribor i rezervni delovi

Koristite samo originalni pribor i originalne rezervne delove pošto oni garantuju bezbedan rad i rad bez smetnji na uređaju.

Informacije o priboru i rezervnim delovima možete pronaći na www.kaercher.com.

Obim isporuke

Obim isporuke uređaja je prikazan na pakovanju. Prilikom otpakivanja proverite da li je sadržaj potpun. Ukoliko nedostaje pribor ili u slučaju štete nastale prilikom transporta obavestite vašeg distributera.

Pregled aparata

Slika A

- ① Dugme za UKLJUČIVANJE/ISKLUČIVANJE
- ② Ručka
- ③ Indikator baterije
- ④ Posuda za prašinu
- ⑤ Poklopac filtera
- ⑥ HEPA filter
- ⑦ Čelični mrežasti filter
- ⑧ Papuča za uske otvore 2 u 1
- ⑨ Kabel za punjenje
- ⑩ Punjač
- ⑪ Vreća za odlaganje

Punjač

⚠ UPOZORENJE

- Uređaj puniti samo pomoću priloženog originalnog punjača ili punjača kojeg je odobrila kompanija KÄRCHER.

Koristite ovaj adapter:

- Tip uređaja
CVH Anniversary Edition: 1.198-355.0

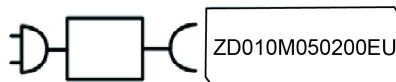

9.796-743.0

Punjenje usisivača

Napomena

- Aparat ne radi tokom ciklusa punjenja.
 - Vreme punjenja je između 3 i 4 sata.
 - Aparat mora da se napuni do kraja pre prve upotrebe.
1. Umetnite dva USB konektora kabla za punjenje u priključak za punjenje uređaja i punjača.
 2. Uključite punjač u strujnu utičnicu.
- Slika B**
3. Kada se proces punjenja završi, izvucite utikač iz strujne utičnice.

Rad

- Pritisnite dugme za UKLJUČIVANJE/ISKLUČIVANJE da biste počeli usisavanje prašine/prljavštine.

Slika B

- Dostupna su 2 režima usisavanja sa režimima pune brzine i uštede energije.

LED indikator

Tabela u nastavku daje značenja LED indikatora (zeleni i crveni) na uređaju:

LED	Opis
LED lampica neprekidno svetli zeleno	Uređaj je uključen Baterija je puna
LED treperi crveno	Nivo napunjenosti baterije je nizak Baterija se puni

Standardni dodaci

- Priključite 2-u-1 nastavak za fuge da biste očistili tekstilni nameštaj, duške, čipkaste zavese itd.

Slika D

Slika E

- ① Ovo se koristi za pažljivo čišćenje osetljivih predmeta, kao što su police sa knjigama, ukrasni predmeti i slično.
- ② Ovo se koristi za čišćenje spojeva, žlebova između vrata i prozora, majušnih proreza i slično.

Garancija

U svakoj zemlji važe uslovi garancije koje je izdala naša nadležna distributivna organizacija. Sve smetnje na vašem uređaju ćemo otkloniti besplatno u okviru garantnog roka, ukoliko je uzrok smetnje greška u materijalu ili greška u proizvodnji. U slučaju koji podleže garanciji obratite se sa dokazom o kupovini vašem prodavcu ili najbližjoj ovlašćenoj lokaciji servisne službe. (Adresu vidi na poledini)

Dodatne informacije o garanciji (ako postoje) možete pronaći u servisnom delu vaše lokalne Kärcher internet stranice pod opcijom „Preuzimanja“.

Transport

Baterija je testirana u skladu sa relevantnim pravilnikom za međunarodni transport i može da se prevozi/ isporučuje.

Odlaganje

Napomena

- *Aparat držite u svojoj prostoriji.*
 - *Prilikom odlaganja, uzmite u obzir težinu uređaja.*
1. Nakon upotrebe, odložite usisivač, kabl za punjenje, punjač i 2-u-1 nastavak za fuge u vreću za odlaganje.
 2. Zatvorite vureć za odlaganje učukrom.

Slika M

Staranje o aparatu i održavanje

Napomena

- *Aparat koristite samo dok su postavljeni svi filteri i posuda za prašinu.*
- *Neophodno je da zamenite neispravne filtere i one koji se više ne mogu očistiti.*

Pre nego što obavite bilo šta na aparatu:

1. Isključite aparat.
2. Isključite napajanje iz strujne utičnice.

Čišćenje kompleta filtera i posude za prašinu

PAŽNJA

Nepravilno čišćenje HEPA filtera

Oštećenje HEPA filtera

Ne čistite HEPA filter u mašini za pranje.

Ne sušite HEPA filter fenom za kosu.

PAŽNJA

Zdravstveni rizik

HEPA filteri koji nisu potpuno suvi kada se instaliraju u uređaj mogu biti plodno tlo za spore i buđ.

Proverite da li je HEPA filter potpuno suv prilikom instalacije.

HEPA filter obezbeđuje čistoću izduvnog vazduha.

- Očistite HEPA filter ako je vidno zaprljan.
- Zamenite HEPA filter ako je vidno oštećen.
- Preporučujemo da HEPA filter zamenite na svakih 6 meseci u skladu sa korišćenjem uređaja.

1. Otključajte posudu za prašinu.

Slika F

2. Odvojite komplet filtera sa posude za prašinu. Okrećite poklopac filtera u smeru suprotno kretanju kazaljke na satu. Uklonite poklopac filtera, odvojite HEPA filter sa čeličnog filtera.

Slika G

3. Očistite HEPA filter i pažljivo ispraznite/istresite prijavštinu iz HEPA filtera.

Slika H

4. Ispraznite posudu za prašinu i krpom prebrisite njenu unutrašnjost.

Slika I

5. Operite poklopac filtera, čelični filter, HEPA filter i posudu za prašinom pod tekućom vodom.

Slika J

6. Ostavite poklopac filtera, čelični filter, HEPA filter i posudu za prašinu da se potpuno osuše.

Slika K

7. Postavite set filtera, a zatim okrećite posudu za prašinu u smeru kretanja kazaljke na satu dok ne nalegne na mesto.

Slika L

Otklanjanje smetnji

Smetnje često imaju jednostavne uzroke, koje možete samostalno otkloniti uz pomoć sledećeg pregleda. Ukoliko niste sigurni ili ako nestala smetnja nije navedena ovde, obratite se ovlašćenoj servisnoj službi.

Greška	Mogući uzrok	Rešenje
Aparat ne radi.	Baterija je skoro prazna.	1. Napunite bateriju.
	Postoji opasnost od pregrevanja uređaja.	1. Proverite da li je posuda za prašinu zakrčena. 2. Očistite posudu za prašinu. 3. Ponovo uključite aparat.
Kapacitet usisavanja opada. / Neobičan zvuk ili buka pri radu koji se pojačavaju.	Posuda za prašinu je puna. HEPA filter je začepljen.	1. Pregledajte posudu za prašinu. 2. Proverite i očistite filter.

Tehnički podaci

Električni priključak

Mrežna frekvencija	Hz	50 - 60
Napon električne mreže	V	100 - 240

Napon akumulatora	V	5
-------------------	---	---

Napon akumulatora	V	7,2
-------------------	---	-----

Vreme punjenja potpuno prazne baterije	minuta	180 ~ 240
--	--------	-----------

Kapacitet akumulatora	mAh	2500
-----------------------	-----	------

Tip baterije	Li-ion	
--------------	--------	--

Klasa zaštite	II	
---------------	----	--

Nominalna snaga	W	100
-----------------	---	-----

Podaci o snazi uređaja

Efektivna zapremina posude za prašinu	l	0,15
---------------------------------------	---	------

Vakuum (min.)	kPa	12
---------------	-----	----

Vreme rada pri punom akumulatoru u normalnom radu	minuta	≤ 20
---	--------	------

Tip filtera	HEPA 12 (EN1822:1998)	
-------------	-----------------------	--

Nivo zvučne snage L _{WA}	dB(A)	78
-----------------------------------	-------	----

Dimenzije i težine

Težina (bez pribora)	kg	0,52
----------------------	----	------

Dužina	mm	380
--------	----	-----

Širina	mm	76
--------	----	----

Visina	mm	76
--------	----	----

Zadržano pravo na tehničke promene.

Περιεχόμενα

Γενικές υποδείξεις.....	57
Προβλεπόμενη χρήση.....	57
Προστασία του περιβάλλοντος.....	57
Παρελκόμενα και ανταλλακτικά.....	57
Παραδοτέος εξοπλισμός.....	57
Επισκόπηση της μονάδας.....	57
Εγγύηση.....	58
Μεταφορά.....	58
Αποθήκευση.....	58
Φροντίδα και συντήρηση.....	58
Βοήθεια σε περίπτωση βλάβης.....	59
Τεχνικά στοιχεία.....	59

Γενικές υποδείξεις



Πριν από την πρώτη χρήση της συσκευής, διαβάστε αυτές τις γνήσιες οδηγίες χρήσης καθώς και τις συνοδευτικές υποδείξεις ασφαλείας. Εφαρμόζετε αυτές τις οδηγίες.

Φυλάξτε τα δύο βιβλιάρικα για μεταγενέστερη χρήση ή για τον επόμενο ιδιοκτήτη.

Προβλεπόμενη χρήση

Αυτή η ηλεκτρική σκούπα γενικής χρήσεως προορίζεται για ιδιωτική χρήση στο σπίτι και όχι για εμπορικούς σκοπούς. Ο κατασκευαστής δεν ευθύνεται για τυχόν ζημιές που μπορεί να προκύψουν λόγω ακατάλληλης

χρήσης ή εσφαλμένης λειτουργίας. Χρησιμοποιήστε την ηλεκτρική σκούπα γενικής χρήσεως μόνο με:

- Αυθεντικά φίλτρα
- Γνήσια ανταλλακτικά, εξαρτήματα και ειδικά εξαρτήματα.

Η ηλεκτρική σκούπα γενικής χρήσης **δεν** είναι κατάλληλη για:

- Σκούπισμα σε ανθρώπους ή ζώα.
- Σκούπισμα:
 - Μικρών ζωντανών πλασμάτων (π.χ. μύγες, αράχνες κ.λπ.).
 - Ουσιών που είναι επιβλαβείς για την υγεία, έχουν αιχμηρές άκρες ή είναι ζεστές ή λαμπερές.
 - Υγρών ουσιών.
 - Εύκολα εύφλεκτων ή εκρηκτικών ουσιών και αερίων.

⚠ ΠΡΟΕΙΔΟΠΟΙΗΣΗ

Τα παιδιά **δεν πρέπει να παίζουν με αυτήν τη συσκευή.**

Προστασία του περιβάλλοντος



Τα υλικά συσκευασίας είναι ανακυκλώσιμα.

Ανακυκλώνετε τις συσκευασίες με περιβαλλοντικά ορθό τρόπο.



Οι ηλεκτρικές και οι ηλεκτρονικές συσκευές περιέχουν πολύτιμα ανακυκλώσιμα υλικά και, συχνά, επίσης εξαρτήματα όπως απλές και επαναφορτιζόμενες μπαταρίες ή λάδια, που σε περίπτωση λανθασμένης χρήσης ή απόρριψης μπορούν να θέσουν σε κίνδυνο την ανθρώπινη υγεία και το περιβάλλον. Ωστόσο, αυτά τα συστατικά είναι απαραίτητα για τη σωστή λειτουργία της συσκευής. Οι συσκευές που φέρουν αυτό το σύμβολο δεν επιτρέπεται να απορριφθούν μαζί με τα οικιακά απορρίμματα.

Υποδείξεις σχετικά με συστατικά (REACH)

Ενημερωμένες πληροφορίες σχετικά με τα συστατικά θα βρείτε στη διεύθυνση: www.kaercher.de/REACH

Παρελκόμενα και ανταλλακτικά

Χρησιμοποιείτε μόνο γνήσια παρελκόμενα και γνήσια ανταλλακτικά, καθώς αυτά εγγυώνται την ασφαλή και απρόσκοπτη λειτουργία της συσκευής. Πληροφορίες σχετικά με τα παρελκόμενα και τα ανταλλακτικά θα βρείτε στη διεύθυνση www.kaercher.com.

Παραδοτέος εξοπλισμός

Ο παραδοτέος εξοπλισμός της συσκευής απεικονίζεται επάνω στη συσκευασία. Κατά την αφαίρεση από τη συσκευασία ελέγξτε την πληρότητα των περιεχομένων. Σε περίπτωση που λείπουν παρελκόμενα ή έχουν προκληθεί ζημιές κατά τη μεταφορά, ενημερώστε τον προμηθευτή σας.

Επισκόπηση της μονάδας

Εικόνα A

- ① Πλήκτρο ON/OFF
- ② Λαβή
- ③ Δείκτης μπαταρίας
- ④ Δοχείο σκόνης
- ⑤ Κάλυμμα φίλτρου
- ⑥ Φίλτρα HEPA (2x)
- ⑦ Φίλτρο από διχτυωτό χάλυβα
- ⑧ Ακροφύσιο σχισμής 2 σε 1

- ⑨ Καλώδιο φόρτισης
- ⑩ Φορτιστής
- ⑪ Σάκος αποθήκευσης

Φορτιστής

⚠ ΠΡΟΕΙΔΟΠΟΙΗΣΗ

- Φορτίζετε τη συσκευή μόνο με τον συνοδευτικό γνήσιο φορτιστή ή με φορτιστή εγκεκριμένο από την KÄRCHER.

Χρησιμοποιήστε τον ακόλουθο προσαρμογέα:

- Τύπος συσκευής
CVH Επετειακή έκδοση: 1.198-355.0

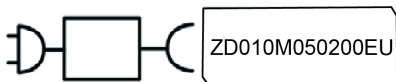

9.796-743.0

Φόρτιση της ηλεκτρικής σκούπας

Υπόδειξη

- Η συσκευή δεν λειτουργεί κατά τη διάρκεια της διαδικασίας φόρτισης.
 - Ο χρόνος φόρτισης είναι περίπου 3 - 4 ώρες.
 - Η συσκευή πρέπει να φορτιστεί πλήρως πριν την πρώτη χρήση.
1. Συνδέστε τα δύο βύσματα USB του καλωδίου φόρτισης στη θύρα φόρτισης της συσκευής και του φορτιστή.
 2. Συνδέστε τον φορτιστή στην πρίζα.

Εικόνα Β

3. Όταν ολοκληρωθεί η διαδικασία φόρτισης, αποσυνδέστε το βύσμα τροφοδοσίας από την ηλεκτρική πρίζα.

Λειτουργία

- Πατήστε το κουμπί ON/OFF για να ξεκινήσετε το σκούπισμα σκόνης / ακαθαρσιών.

Εικόνα C

- Υπάρχουν 2 λειτουργίες αναρρόφησης: με λειτουργία πλήρους ταχύτητας και εξοικονόμησης ενέργειας.

Ενδεικτική λυχνία LED

Ο παρακάτω πίνακας περιγράφει τη σημασία των ενδεικτικών λυχνιών LED στη συσκευή (πράσινες και κόκκινες):

LED	Περιγραφή
Η λυχνία LED ανάβει συνεχώς πράσινη	Η συσκευή είναι ενεργοποιημένη
	Η μπαταρία είναι πλήρως φορτισμένη
Η λυχνία LED αναβοσβήνει κόκκινη	Η ισχύς της μπαταρίας είναι χαμηλή
	Η ισχύς της μπαταρίας φορτίζεται

Βασικά εξαρτήματα

- Για να καθαρίσετε έπιπλα ταπεταρίας, στρώματα, δαντελωτές κουρτίνες κλπ. συνδέστε το ακροφύσιο σχισμών 2-σε-1.

Εικόνα D

Εικόνα E

- ① Χρησιμοποιείται για τον καθαρισμό ευαίσθητων αντικειμένων με προσοχή, π.χ. βιβλιοθήκες, χειροτέχνημα κ.λπ.
- ② Χρησιμοποιείται για τον καθαρισμό των συνδέσμων, των αυλακώσεων μεταξύ των θυρών και των παραθύρων, των μικροσκοπικών σχισμών κ.λπ.

Εγγύηση

Σε κάθε χώρα ισχύουν οι όροι εγγύησης οι οποίοι εκδίδονται από την αρμόδια εταιρεία διανομής μας. Τυχόν βλάβες στη συσκευή σας επιδιορθώνονται από εμάς χωρίς χρέωση εντός της προθεσμίας εγγύησης, εφόσον οφείλονται σε σφάλμα υλικού ή κατασκευής. Σε περίπτωση εγγύησης απευθυνθείτε στον προμηθευτή σας ή στο πλησιέστερο εξουσιοδοτημένο συνεργείο, προσκομίζοντας το παραστατικό της αγοράς. (για διευθύνσεις βλέπε την πίσω σελίδα) Περαιτέρω πληροφορίες για την εγγύηση (εάν υπάρχουν) θα βρείτε στην καρτέλα σέρβις της τοπικής ιστοσελίδας της Kärcher στην ενότητα "Downloads".

Μεταφορά

Η μπαταρία έχει ελεγχθεί σύμφωνα με τους σχετικούς κανόνες για τις διεθνείς μεταφορές και μπορεί να μεταφερθεί / αποσταλεί.

Αποθήκευση

Υπόδειξη

- Αποθηκεύστε τη συσκευή σε ξηρό χώρο.
 - Εξάγστε το βάρος της συσκευής κατά την αποθήκευση.
1. Μετά τη χρήση, αποθηκεύστε την ηλεκτρική σκούπα, το καλώδιο φόρτισης, τον φορτιστή και το ακροφύσιο σχισμών 2 σε 1 στον σάκο αποθήκευσης.
 2. Κλείστε τον σάκο αποθήκευσης με το κορδόνι.

Εικόνα M

Φροντίδα και συντήρηση

Υπόδειξη

- Χρησιμοποιήστε τη συσκευή μόνο όταν έχετε εγκαταστήσει όλα τα φίλτρα και το δοχείο σκόνης.
- Τα ελαττωματικά φίλτρα και τα φίλτρα που δεν μπορούν πλέον να καθαριστούν πρέπει να αντικατασταθούν.

Πριν από κάθε εργασία με τη συσκευή:

1. Απενεργοποιήστε τη συσκευή.
2. Αποσυνδέστε την παροχή ρεύματος από την πρίζα.

Καθαρίστε το σετ φίλτρου και το δοχείο σκόνης

ΠΡΟΣΟΧΗ

Λανθασμένος καθαρισμός του φίλτρου HEPA

Βλάβη στο φίλτρο HEPA
Μην καθαρίζετε το φίλτρο HEPA σε πλυντήριο ρούχων.
Μην στεγνώνετε το φίλτρο HEPA με στεγνωτήρα μαλλιών.

ΠΡΟΣΟΧΗ

Κίνδυνος για την υγεία

Τα φίλτρα HEPA που δεν έχουν στεγνώσει τελείως όταν τοποθετούνται στη συσκευή μπορούν να αποτελέσουν πρόσφορο έδαφος για μικρόβια και μούχλα.

Κατά την εγκατάσταση βεβαιωθείτε ότι το φίλτρο HEPA είναι εντελώς στεγνό.

Το φίλτρο HEPA εξασφαλίζει καθαρό αέρα εξαγωγής.

- Καθαρίστε το φίλτρο HEPA αν είναι εμφανώς βρώμικο.
- Αντικαταστήστε το φίλτρο HEPA εάν είναι καταφανώς κατεστραμμένο.
- Συνιστούμε την αντικατάσταση του φίλτρου HEPA κάθε 6 μήνες, ανάλογα με τη χρήση της συσκευής.

1. Ξεκλειδώστε το δοχείο σκόνης.

Εικόνα F

2. Αποσυνδέστε το σετ φίλτρου και το δοχείο σκόνης. Γυρίστε το κάλυμμα του φίλτρου αριστερόστροφα. Αφαιρέστε το κάλυμμα του φίλτρου, αποσυνδέστε το φίλτρο HEPA από το φίλτρο από χάλυβα.

Εικόνα G

3. Καθαρίστε το φίλτρο HEPA και αδειάστε / χτυπήστε προσεκτικά τις ακαθαρσίες έξω από το φίλτρο HEPA.

Εικόνα H

4. Αδειάστε το δοχείο σκόνης και τρίψτε το εσωτερικό χρησιμοποιώντας ένα πανί.

Εικόνα I

5. Καθαρίστε το κάλυμμα του φίλτρου, το φίλτρο από χάλυβα, το φίλτρο HEPA και το δοχείο σκόνης κάτω από τρεχούμενο νερό.

Εικόνα J

6. Αφίστε το κάλυμμα του φίλτρου, το φίλτρο από χάλυβα, το φίλτρο HEPA και το δοχείο σκόνης να στεγνώσουν εντελώς.

Εικόνα K

7. Εισάγετε το σετ φίλτρου στο δοχείο σκόνης και γυρίστε το δοχείο σκόνης δεξιόστροφα για να ασφαλίσει στη θέση του.

Εικόνα L

Βοήθεια σε περίπτωση βλάβης

Οι βλάβες οφείλονται συχνά σε ασημέντες αιτίες, τις οποίες μπορείτε να αντιμετωπίσετε μόνοι σας με τη βοήθεια του ακολουθούθου πίνακα. Σε περίπτωση αμφιβολίας ή σε περίπτωση βλάβης που δεν αναφέρεται εδώ παρακαλούμε να απευθύνεστε στο εξουσιοδοτημένο τμήμα εξυπηρέτησης πελατών.

Βλάβη	Πιθανή αιτία	Λύση
Η συσκευή δεν λειτουργεί.	Η μπαταρία είναι σχεδόν άδεια. Η συσκευή κινδυνεύει από υπερθέρμανση.	1. Φορτίστε την μπαταρία. 1. Ελέγξτε εάν το δοχείο σκόνης είναι φραγμένο. 2. Καθαρίστε το δοχείο σκόνης. 3. Θέστε ξανά τη συσκευή σε λειτουργία.
Η ικανότητα αναρρόφησης μειώνεται. / Μη κανονικός θόρυβος ή λειτουργικός θόρυβος που γίνεται πιο έντονος.	Το δοχείο σκόνης είναι γεμάτο. Το σύνολο φίλτρου HEPA είναι φραγμένο.	1. Ελέγξτε το δοχείο σκόνης. 2. Ελέγξτε και καθαρίστε το φίλτρο.

Τεχνικά στοιχεία

Ηλεκτρική σύνδεση		
Συχνότητα δικτύου	Hz	50 - 60
Τάση δικτύου	V	100 - 240
Τάση μπαταρίας	V	5
Τάση μπαταρίας	V	7,2
Διάρκεια φόρτισης για πλήρως αποφορτισμένη μπαταρία	Λεπτά	180 ~ 240
Χωρητικότητα μπαταρίας	mAh	2500
Τύπος μπαταρίας		Li-ion
Κατηγορία προστασίας		II
Όνομαστική ισχύς	W	100
Στοιχεία ισχύος συσκευής		
Ωφέλιμος όγκος δοχείου σκόνης	l	0,15
Κενό (ελάχ.)	kPa	12
Διάστημα κανονικής λειτουργίας με τελείως γεμάτη μπαταρία	Λεπτά	≤ 20
Τύπος φίλτρου	HEPA 12 (EN1822:1998)	
Στάθμη ηχητικής ισχύος L_{WA}	dB(A)	78
Διαστάσεις και βάρη		
Βάρος (χωρίς παρελκόμενα)	kg	0,52
Μήκος	mm	380
Πλάτος	mm	76
Ύψος	mm	76

Με την επιφύλαξη τεχνικών αλλαγών.

Содержание

Общие указания	59
Назначение	59
Защита окружающей среды	60
Принадлежности и запасные части	60
Комплект поставки	60
Описание устройства	60
Гарантия	61
Транспортировка	61
Хранение	61
Уход и обслуживание	61
Помощь при неисправностях	61
Технические характеристики	62

Общие указания



Перед первым применением устройства ознакомьтесь с данной оригинальной инструкцией по

эксплуатации и прилагаемыми указаниями по технике безопасности. Действовать в соответствии с ними.

Сохранять обе брошюры для дальнейшего пользования или для следующего владельца.

Назначение

Этот универсальный пылесос предназначен для частного использования дома, а не в коммерческих целях. Изготовитель не несет ответственности за повреждение, которое может возникнуть в результате неправильного применения или нарушения правил эксплуатации. Используйте универсальный пылесос только с:

- Оригинальными фильтрами.
- Оригинальными запчастями, аксессуарами и специальными аксессуарами.

Универсальный пылесос **не** подходит для:

- Чистки пылесосом людей или животных.
- Засасывания:
 - Маленьких живых существ (например, мух, пауков и пр.).
 - Веществ, которые вредны для здоровья, имеют острые края, горячие или пылают.
 - Влажных или жидких веществ.
 - Легковоспламеняющихся или взрывоопасных веществ и газов.

⚠ ПРЕДУПРЕЖДЕНИЕ

Дети не должны играть с этим прибором.

Защита окружающей среды



Упаковочные материалы поддаются вторичной переработке. Упаковку необходимо утилизировать без ущерба для окружающей среды.



Электрические и электронные устройства часто содержат ценные материалы, пригодные для вторичной переработки, и зачастую такие компоненты, как батареи, аккумуляторы или масло, которые при неправильном обращении или ненадлежащей утилизации представляют потенциальную опасность для здоровья и окружающей среды. Тем не менее, данные компоненты необходимы для правильной работы устройства. Устройства, обозначенные этим символом, запрещено утилизировать вместе с бытовыми отходами.

Указания по компонентам (REACH)

Для получения актуальной информации о компонентах см. www.kaercher.de/REACH

Принадлежности и запасные части

Использовать только оригинальные принадлежности и запасные части. Только они гарантируют безопасную и бесперебойную работу устройства.

Для получения информации о принадлежностях и запчастях см. www.kaercher.com.

Комплект поставки

Комплектация устройства указана на упаковке. При распаковке устройства проверить комплектацию. При обнаружении недостающих принадлежностей или повреждений, полученных во время транспортировки, следует уведомить торговую организацию, продававшую устройство.

Описание устройства

Рисунок А

- 1 Кнопка ВКЛ/ВЫКЛ
- 2 Рукоятка
- 3 Индикатор аккумулятора
- 4 Пылесборник
- 5 Крышка фильтра
- 6 Фильтр HEPA (2 шт.)
- 7 Фильтр сетчатый, стальной

- 8 Щелевая насадка 2-в-1
- 9 Зарядный кабель
- 10 Зарядное устройство
- 11 Сумка для хранения

Зарядное устройство

⚠ ПРЕДУПРЕЖДЕНИЕ

- Заряжать устройство только с помощью оригинального зарядного устройства, входящего в комплект поставки или разрешенного к использованию компанией KÄRCHER.

Используйте следующий адаптер:

- Тип прибора
CVN Anniversary Edition: 1.198-355.0

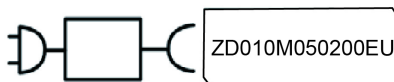

9.796-743.0

Зарядка пылесоса

Примечание

- Прибор не работает во время зарядки.
 - Время зарядки составляет ок. 3–4 часов.
 - Перед первым использованием прибор должен быть полностью заряжен.
1. Вставьте два разъема USB зарядного кабеля в порты зарядки на приборе и зарядном устройстве.
 2. Подключите зарядное устройство к розетке.
- Рисунок В**
3. После завершения зарядки отсоедините вилку шнура питания от розетки.

Эксплуатация

- Нажмите кнопку ВКЛ/ВЫКЛ, чтобы начать пылесосить пыль/грязь.
- Рисунок С**
- Прибор работает в 2 режимах всасывания: на максимальной скорости и в энергосберегающем режиме.

Светодиодный индикатор

В таблице ниже приведены значения светодиодных индикаторов (зеленый и красный) на приборе:

Светодиод	Описание
Светодиод постоянно горит зеленым	Устройство включено
	Аккумулятор полностью заряжен
Светодиод мигает красным	Низкий заряд аккумулятора
	Аккумулятор заряжается

Стандартные аксессуары

- Прикрепите щелевую насадку 2-в-1 для чистки мягкой мебели, матрасов, занавесок и пр.

Рисунок D

Рисунок E

- 1 Она используется для осторожной очистки хрупких предметов, например, книжных шкафов, изделий ручной работы и пр.

- ② Она используется для очистки стыков, канавок между дверями и окнами, мелких щелей и пр.

Гарантия

В каждой стране действуют соответствующие условия гарантии, установленные нашей дочерней сбытовой компанией. Возможные неисправности устройства в течение гарантийного срока мы устраняем бесплатно, если причина заключается в дефектах материалов или производственном браке. В случае возникновения претензий в течение гарантийного срока просьба обращаться с чеком о покупке в торговую организацию, продавшую изделие, или в ближайшую уполномоченную службу сервисного обслуживания.

(Адрес указан на обороте)

Дополнительную информацию о гарантии (при наличии) можно найти в области сервисного обслуживания на местном веб-сайте Kärcher в разделе «Загрузки».

Дата выпуска отображается на заводской табличке либо в формате ММ/YYYY, где ММ - месяц производства, YYYY - год производства, либо в закодированном виде.

При этом отдельные цифры имеют следующее значение:

Пример: 30290

3 год выпуска

0 столетие выпуска

2 десятилетие выпуска

9 вторая цифра месяца выпуска

0 первая цифра месяца выпуска

Таким образом, в данном примере код 30290

означает дату выпуска 09 / (2)023.

Транспортировка

Батарея была проверена в соответствии с действующими правилами международной перевозки и пригодна для транспортировки/отправки.

Хранение

Примечание

- Хранить прибор следует в сухом месте.
- Учитывайте массу прибора при его хранении.

1. После использования храните пылесос, зарядный кабель, зарядное устройство и щелевую насадку 2-в-1 в сумке для хранения.
2. Затяните шнур на сумке для хранения.

Рисунок М

Уход и обслуживание

Примечание

- Используйте прибор только, если установлены все фильтры и пылесборник.
- Поврежденные фильтры и фильтры, которые больше нельзя чистить, необходимо заменить.

Перед выполнением работ на приборе:

1. Выключите прибор.

Неисправность	Возможная причина	Способ устранения
Прибор не работает.	Аккумулятор почти разряжен.	1. Зарядите аккумулятор.
	Существует опасность перегрева прибора.	1. Проверьте, не засорен ли пылесборник.
		2. Очистите пылесборник.
		3. Снова включите прибор.

2. Отключите источник питания от электрической розетки.

Очистка комплекта фильтров и пылесборника

ВНИМАНИЕ

Неправильная очистка фильтра HEPA

Поверждение фильтра HEPA

Не чистите фильтр HEPA в стиральной машине.

Не сушите фильтр HEPA феном.

ВНИМАНИЕ

Риск для здоровья

При установке в прибор недостаточно просушенных фильтров HEPA на них может формироваться питательная среда для спор и плесени.

Убедитесь, что фильтр HEPA полностью высох, прежде чем устанавливать его

Фильтр HEPA обеспечивает чистоту вытяжного воздуха.

- Очистите фильтр HEPA, если заметно его загрязнение.
- Замените фильтр HEPA, если заметно его повреждение.
- Мы рекомендуем заменять фильтр HEPA каждые 6 месяцев в зависимости от того, как вы используете устройство.

1. Снимите фиксацию пылесборника.

Рисунок F

2. Извлеките комплект фильтров из пылесборника. Поверните крышку фильтра против часовой стрелки. Снимите крышку фильтра, отсоедините фильтр HEPA от стального фильтра.

Рисунок G

3. Очистите фильтр HEPA и тщательно опорожните/выбейте грязь из него.

Рисунок H

4. Опорожните пылесборник и протрите его изнутри тряпкой.

Рисунок I

5. Очистите крышку фильтра, стальной фильтр, фильтр HEPA и пылесборник под струей воды.

Рисунок J

6. Дайте крышке фильтра, стальному фильтру, фильтру HEPA и пылесборнику полностью высохнуть.

Рисунок K

7. Вставьте набор фильтров в пылесборник и поверните пылесборник по часовой стрелке для его фиксации.

Рисунок L

Помощь при неисправностях

Зачастую неисправности имеют простые причины, поэтому с помощью следующего обзора их можно устранить самостоятельно. В случае сомнения или возникновении неописанных здесь неисправностей следует обращаться в уполномоченную службу сервисного обслуживания.

Неисправность	Возможная причина	Способ устранения
Всасывающая способность снижается. / Аномальный звук или шум при работе, который становится громче.	Пылесборник заполнен. Фильтр HEPA засорен.	1. Проверьте пылесборник. 2. Проверьте и почистите фильтр.

Технические характеристики

Электрическое подключение		
Частота сети	Hz	50 - 60
Напряжение сети	V	100 - 240
Напряжение аккумулятора	V	5
Напряжение аккумулятора	V	7,2
Время зарядки, когда батарея полностью разряжена	Минуты	180 ~ 240
Емкость аккумулятора	mAh	2500
Тип аккумулятора		Li-ion
Класс защиты		II
Номинальная мощность	W	100

Рабочие характеристики устройства		
Эффективный объем контейнера для пыли	l	0,15
Вакуум (мин.)	kPa	12
Время работы при полном заряде аккумулятора в нормальном режиме	Минуты	≤ 20
Тип фильтра	HEPA 12 (EN1822:1998)	
Уровень звуковой мощности L _{WA}	dB(A)	78

Размеры и вес		
Вес (без принадлежностей)	kg	0,52
Длина	mm	380
Ширина	mm	76
Высота	mm	76

Сохраняется право на внесение технических изменений.

Зміст

Загальні вказівки	62
Використання за призначенням	62
Охорона довкілля	62
Приладдя та запасні деталі	62
Комплект поставки	63
Огляд приладу	63
Гарантія	63
Транспортування	63
Зберігання	63
Догляд та обслуговування	63
Допомога у разі несправностей	64
Технічні характеристики	64

Загальні вказівки



Перед першим використанням пристрою ознайомитись з цією оригінальною інструкцією з

експлуатації та вказівками з техніки безпеки, що додаються. Діяти відповідно до них. Зберігати обидві брошури для подальшого використання або для наступного власника.

Використання за призначенням

Цей універсальний пилосос призначений для використання в домашніх умовах, а не для комерційних цілей. Виробник не несе відповідальності за будь-які збитки, що можуть бути завдані через неправильне використання або неправильну експлуатацію. З універсальним пилососом слід використовувати тільки:

- оригінальні фільтри;
 - оригінальні запасні частини, аксесуари та спеціальне обладнання.
- Універсальний пилосос **не** підходить для того, щоб:
- чистити людей або тварин;
 - збирати пилососом:
 - маленьких живих істот (наприклад, мух, павуків тощо);
 - речовини, що є шкідливими для здоров'я, мають гострі краї, є гарячими або світяться;
 - вологі або рідкі речовини;
 - легкозаймисті або вибухонебезпечні речовини та папи.

⚠ ПЕРЕПРЕДЖЕННЯ

Діти не повинні грати з цим приладом.

Охорона довкілля



Пакувальні матеріали придатні до вторинної переробки. Упаковку необхідно утилізувати без шкоди для довкілля.



Електричні та електронні пристрої містять цінні матеріали, які придатні до вторинної переробки, і часто компоненти, як-от батареї, акумулятори чи мастило, які у разі неправильного

поводження з ними або неправильної утилізації можуть створити потенційну небезпеку для здоров'я людини та довкілля. Однак ці компоненти необхідні для належної експлуатації пристрою. Пристрої, позначені цим символом, забороняється утилізувати разом із побутовим сміттям.

Вказівки щодо компонентів (REACH)

Актуальні відомості про компоненти наведені на сайті: www.kaercher.de/REACH

Приладдя та запасні деталі

Слід використовувати лише оригінальне приладдя та оригінальні запасні частини, тому що саме вони гарантують безпечну та безперебійну експлуатацію пристрою.

Інформація щодо приладдя та запасних частин міститься на сайті www.kaercher.com.

Комплект поставки

Комплектація пристрою зазначена на упаковці. Під час розпакування пристрою перевірити

комплектацію. У разі нестачі приладдя або ушкоджень, отриманих під час транспортування, слід повідомити про це торговельній організації, яка продала пристрій.

Огляд приладу

Малюнок А

- ① Кнопка вмикання/вимикання
- ② Рукотятка
- ③ Індикатор акумулятора
- ④ Контейнер для пилу
- ⑤ Кришка фільтра
- ⑥ Фільтр HEPA (2 шт.)
- ⑦ Сталевий сітчастий фільтр
- ⑧ Щілинна насадку 2 в 1
- ⑨ Зарядний кабель
- ⑩ Зарядний пристрій
- ⑪ Сумка для зберігання

Зарядний пристрій

⚠ ПОПЕРЕДЖЕННЯ

- Заряджати пристрій тільки за допомогою оригінального зарядного пристрою, який входить до комплекту поставки чи дозволений до використання компанією KÄRCHER.

Використовуйте наступний адаптер:

- Тип приладу
CVH Anniversary Edition: 1.198-355.0

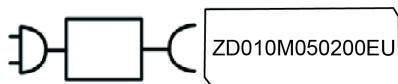

9.796-743.0

Зарядження приладу

Вказівка

- Прилад не працює в процесі зарядки.
 - Час зарядки становить приблизно 3–4 години.
 - Перед першим використанням прилад необхідно повністю зарядити.
1. Вставте два з'єднувачі USB зарядного кабелю в зарядні порти на приладі й зарядному пристрої.
 2. Підключіть зарядний пристрій до розетки.
- Малюнок В**
3. Після завершення процесу зарядження від'єднайте вилку шнура живлення зарядного пристрою від розетки.

Експлуатація

- Для початку прибирання пилу або бруду натисніть кнопку вмикання/вимикання.
- Малюнок С**
- Прилад працює в 2 режимах всмоктування: на повній швидкості та в режимі енергозбереження.

Світлодіодний індикатор

У таблиці нижче наведені значення світлодіодних індикаторів (зеленого й червоного) на пристрої:

Світлодіод	Опис
Світлодіод світиться безперервно зеленим	Пристрій увімкнено
	Акумулятор повністю заряджений
Світлодіод блимає червоним	Низький рівень заряду акумулятора
	Акумулятор заряджається

Стандартні аксесуари

- Приєднайте щілинну насадку 2 в 1 для очищення м'яких меблів, матраців, фіранок тощо.

Малюнок D

Малюнок E

- ① Ця насадка використовується для обережного чищення делікатних предметів, наприклад книжкових шаф, ручних виробів тощо.
- ② Ця насадка використовується для очищення стиків, канавок між дверима та вікнами, крихітних прорізів тощо.

Гарантія

У кожній країні діють відповідні гарантійні умови, встановлені уповноваженою організацією збуту нашої продукції в цій країні. Можливі несправності пристрою протягом гарантійного строку ми усуваємо безкоштовно, якщо причина несправності полягає в дефектах матеріалів або виробничому браку. У разі виникнення претензій протягом гарантійного строку прохання звертатися, маючи при собі чек про покупку, до торговельної організації, що продала продукт, або до найближчої уповноваженої служби сервісного обслуговування. (Адреси див. на звороті)

Додаткову інформацію про гарантію (за наявності) можна знайти в області сервісного обслуговування місцевого вебсайту Kärcher у розділі «Завантаження».

Транспортування

Акумулятор пройшов випробування відповідно до діючих правил міжнародних перевезень, і його можна транспортувати / відвантажувати.

Зберігання

Вказівка

- Зберігайте прилад у сухому приміщенні.
 - Під час зберігання приладу враховуйте його вагу.
1. Після використання зберігайте прилад, зарядний кабель, зарядний пристрій та щілинну насадку 2 в 1 в сумці для зберігання.
 2. Затягніть шнур на сумці для зберігання.

Малюнок M

Догляд та обслуговування

Вказівка

- Використовуйте прилад лише тоді, коли встановлені всі фільтри та контейнер для пилу.
- Несправні фільтри та фільтри, які вже неможливо очистити, необхідно замінити.

Перш ніж виконувати будь-які дії з приладом:

1. Вимкніть прилад.

2. Від'єднайте шнур живлення від розетки.

Очищення фільтра в зборі та контейнера для пилу

УВАГА

Неправильне очищення фільтра HEPA

Пошкодження фільтра HEPA

Не чистьте фільтр HEPA в пральній машині.

Не сушіть фільтр HEPA феном.

УВАГА

Ризик для здоров'я

За встановлення недостатньо просушених фільтрів HEPA в пристрій на них може утворюватися поживне середовище для розмноження спор і цвілі.

Переконайтеся, що фільтр HEPA повністю висох, перш ніж установлювати його.

Фільтр HEPA очищує відпрацьоване повітря.

- Очищуйте фільтр HEPA, якщо він помітно забруднений.
- Замініть HEPA фільтр, якщо він помітно пошкоджений.
- Ми рекомендуємо замінювати фільтр HEPA через кожні 6 місяців залежно від умов використання приладу.

1. Розблокуйте контейнер для пилу.

Малюнок F

2. Від'єднайте фільтр у зборі від контейнера для пилу. Поверніть кришку фільтра проти годинникової стрілки. Зніміть кришку фільтра, від'єднайте HEPA-фільтр від сталевго фільтра.

Малюнок G

3. Очиште HEPA-фільтр та обережно спорожніть або вибийте із нього бруд.

Малюнок H

4. Спорожніть контейнер для пилу та протріть його всередині ганчіркою.

Малюнок I

5. Промийте кришку фільтра, сталевий фільтр, фільтр HEPA і контейнер для пилу під проточною водою.

Малюнок J

6. Дайте кришці фільтра, сталевому фільтру, фільтру HEPA та контейнеру для пилу як слід висохнути.

Малюнок K

7. Вставте зібраний фільтр в контейнер для пилу та поверніть його за годинниковою стрілкою, щоб зафіксувати.

Малюнок L

Допомога у разі несправностей

Часто пошкодження є простими, тому за допомогою наведеного нижче огляду їх можна усунути самостійно. У разі сумніву або наявності пошкоджень, не згаданих у огляді, звертатися до авторизованої сервісної служби.

Несправність	Можлива причина	Спосіб усунення
Прилад не працює.	Акумулятор майже розряджений.	1. Зарядіть акумулятор.
	Прилад може перегрітися.	1. Перевірте, чи не заповнений контейнер для пилу. 2. Очищуйте контейнер для пилу. 3. Знову ввімкніть прилад.
Зменшена потужність всмоктування. / Незвичайний звук або шум під час роботи, що стає гучнішим.	Контейнер для пилу заповнений. Фільтр HEPA засмічений.	1. Перевірте контейнер для пилу. 2. Перевірте й очистіть фільтр.

Технічні характеристики

Електричне підключення

Частота мережі	Hz	50 - 60
Напруга мережі	V	100 - 240
Напруга акумулятора	V	5
Напруга акумулятора	V	7,2
Час заряджання, коли акумулятор повністю розряджений	хвилини	180 ~ 240
Ємність акумулятора	mAh	2500
Тип батареї		Li-ion
Клас захисту		II
Номінальна потужність	W	100
Робочі характеристики пристрою		
Ефективний об'єм контейнера для пилу	l	0,15
Вакуум (мін.)	kPa	12

Час роботи в нормальному режимі за повної зарядки акумулятора

хвилини ≤ 20

Тип фільтра HEPA 12 (EN1822:1998)

Рівень звукової потужності L_{WA} dB(A) 78

Розміри та вага

Вага (без приладдя) kg 0,52

Довжина mm 380

Ширина mm 76

Висота mm 76

Зберігається право на внесення технічних змін.

Мазмұны

Жалпы нұсқаулар.....	65
Пайдалану мақсаты.....	65
Қоршаған ортаны қорғау.....	65
Керек-жарақ және қосалқы бөлшектер.....	65
Жеткізілім жинағы.....	65
Құрылғыны шолу.....	65
Кепілдік.....	66
Тасымалдау.....	66
Сақтау.....	66
Күтім және техникалық қызмет көрсету.....	66
Кедергілер болғанда көмек алу.....	67
Техникалық мағлұматтар.....	67

Жалпы нұсқаулар



Құрылғыны алғаш рет қолданба бұрын, осы пайдалану жөніндегі түпнұсқа нұсқаулық пен берілген

қауіпсіздік жөніндегі нұсқауларды оқып шығыңыз. Оларға сай әрекет етіңіз.

Екі кітапшаны да әрі қарай пайдалану немесе келесі иесі үшін сақтап қойыңыз.

Пайдалану мақсаты

Бұл өмбебап шаңсорғыш коммерциялық мақсатта емес, үйде жеке пайдалануға арналған. Дұрыс емес пайдалану немесе дұрыс пайдаланбау салдарынан болуы мүмкін кез келген зақым үшін өндіруші жауапкершілік алмайды. Өмбебап шаңсорғышты мыналармен ғана пайдаланыңыз:

- түпнұсқа сүзгілер;
- түпнұсқа қосалқы бөлшектер, керек-жарақтар және арнайы керек-жарақтар.

Өмбебап шаңсорғыш мыналар үшін **жарамсыз**:

- адамдарды немесе жануарларды тазалау;
- шаңсорғышпен тазалау:
 - шағын тіршілік иелері (мысалы, шыбындар, өрмекшілер және т.б.);
 - денсаулыққа зиянды, өткір жиектері бар немесе ыстық немесе жынып жатқан заттар;
 - ылғал немесе сұйық заттар;
 - жанғыш немесе жарылғыш заттар мен газдар.

⚠ ЕСКЕРТУ

Балаларға бұл құрылғымен ойнауға тыйым салынады.

Қоршаған ортаны қорғау



Орауыш материалдарын утилизациялауға болады. Орауыштарды қоршаған ортаға қауіпсіз түрде утилизациялаңыз.



Электрлік және электрондық бұйымдардың құрамында қате қолдану немесе утилизациялау нәтижесінде адам денсаулығына және қоршаған ортаға қауіп

төндіру ықтимал, құнды қайта өңделмелі материалдар және батареялар, аккумуляторлар немесе май сияқты бөлшектер жиі кездеседі. Алайда, аталмыш бөлшектер бұйымды тиісінше пайдалану үшін қажет болады. Осы таңбамен белгіленген құрылғыларды үй қоқыстарымен бірге тастауға болмайды.

Құрамдағы заттар бойынша нұсқаулар (REACH)

Бұйымның құрамындағы заттар туралы соңғы мәліметтерді мына мекенжай бойынша табуға болады: www.kaercher.de/REACH

Керек-жарақ және қосалқы бөлшектер

Тек түпнұсқалы керек-жарақ немесе қосалқы бөлшектерді пайдаланыңыз, себебі ол құралдың қауіпсіз және апатсыз жұмыс істеуіне кепілдік болады.

Керек-жарақтар мен қосалқы бөлшектер туралы ақпарат www.kaercher.com веб-сайтында қолжетімді.

Жеткізілім жинағы

Бұйымның жеткізілім жинағы орауыштың үстінде көрсетілген. Бұйымды орауыштан шығарғанда жинақтың толықтығын тексеріп шығыңыз. Керек-жарақтар жетіспеген немесе тасымалдау кезінде зақымдар тиген жағдайда, дилеріңізге хабарласыңыз.

Құрылғыны шолу

Сурет А

- ① ҚОСУ/ӨШІРУ түймесі
- ② Тұтқа
- ③ Батарея индикаторы
- ④ Шаң жинағыш
- ⑤ Сүзгі қақпағы
- ⑥ HEPA сүзгісі (2x)
- ⑦ Болаттан жасалған тор сүзгі
- ⑧ Қуысты қондырма 1-еуде 2-еу
- ⑨ Зарядтау кабелі
- ⑩ Зарядтағыш
- ⑪ Сақтау қабы

Зарядтағыш

⚠ ЕСКЕРТУ

• Бұйымды тек жеткізілім жинағына кіретін түпнұсқа зарядтағыш құрылғымен немесе KÄRCHER компаниясы рұқсат еткен зарядтағыш құрылғымен зарядтаңыз. Келесі адаптерді қолданыңыз:

- Қолданба түрі
CVN Anniversary Edition: 1,198–355,0

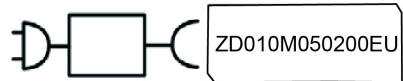

9,796–743,0

Шаңсорғышты зарядтау

Нұсқау

- Зарядтау кезінде құрылғы жұмыс істемейді.
 - Зарядтау уақыты шамамен 3–4 сағат.
 - Алғаш қолданар алдында құрылғыны толық зарядтау керек.
1. Зарядтау кабелінің екі USB аша қосқышын құрылғы мен зарядтағыштың зарядтау портына салыңыз.
 2. Зарядтағышты розеткаға қосыңыз.
- Сурет В**
3. Зарядтау процесі аяқталғанда, қуат ашасын розеткадан ажыратыңыз.

Пайдалану

- Шанды / кірді сорып алу үшін ҚОСУ / ӨШІРУ түймесін басыңыз.
- **Сурет С**
- Толық жылдамдықпен соратын және энергияны үнемдеу режимін қолданатын 2 сору режимі бар.

Жарық диодты индикатор

Төмендегі кестеде құрылғыдағы жарық диодты индикаторлардың мағыналары сипатталған:

Жарық диодты индикатор	Сипаттама
Жарық диоды тоқтаусыз жанып тұрады	Құрылғы қосулы Батарея қуаты толық зарядталған
Жарық диоды қызыл болып жыпылықтайды	Батарея қуаты аз Батарея қуаты зарядталып жатыр

Стандартты керек-жарақтар

- Жұмсақ жиһазды, матрастарды, шілтер перделерді және т.б. тазалау үшін 2-де 1 саңылау саптамасын бекітіңіз.

Сурет D

Сурет E

- ① Бұл нәзік заттарды, мысалы, кітап сөрелерін, қолөнер бұйымдарын және т.б. мұқият тазалау үшін қолданылады.
- ② Бұл қосылыстарды, есіктер мен терезелер арасындағы ойықтарды, ұсақ саңылауларды және т.б. тазалау үшін қолданылады.

Кепілдік

Әр елде жергілікті дистрибьюторлар берген кепілдік шарттары қолданылады. Бұйымда материалдық немесе өндірістік ақаулар анықталған жағдайда, ықтимал ақауларды кепілдік мерзімі ішінде ақысыз жөндейміз. Кепілдік мерзіміне наразылықтарыңыз болса, бұйымды сатқан сауда мекемесіне немесе жақындағы өкілетті қызмет көрсету орнына түбіртекте көрсетіп хабарласыңыз.

(Мекенжайымыз артқы бетте)

Кепілдік туралы қосымша ақпаратты (бар болса) жергілікті Kärcher веб-сайтының «Жүктеулер» бөліміндегі қызмет көрсету бөлімінде табуға болады. Шығару күні фирмалық тақтайшада ММ/ҮҮҮҮ пішімінде көрсетіледі, мұнда ММ - өндіріс айы, ҮҮҮҮ - шығарылған жылы немесе кодталған түрде.

Жеке сандардың мағынасы келесідей болады:

Мысалы: 30290

3 Өндірілген жылы

0 Өндірілген ғасыры

2 Өндірілген онжылдық

9 Өндірілген айының екінші саны

0 Өндірілген айының бірінші саны

Сонымен бұл мысалда 30290 коды 09/(2)023

өндірілген күнін білдіреді.

Тасымалдау

Акумулятор халықаралық тасымалдаудың тиісті ережелеріне сәйкес тексерілген және оны тасымалдауға/жөнелтуге болады.

Сақтау

Нұсқау

- Құрылғыны құрғақ бөлмеде сақтаңыз.
- Құрылғыны сақтау кезінде оның салмағын ескеріңіз.

1. Пайдаланғаннан кейін шаңсорғышты, зарядтау кабелін, зарядтағышты және 2-і 1-саңылау саптасын сақтау қабында сақтаңыз.

2. Сақтау қабын сыммен жабыңыз.

Сурет M

Күтім және техникалық қызмет көрсету

Нұсқау

- Құрылғыны тек барлық сүзгілер мен шаң жинағыш орнатылған кезде ғана қолданыңыз.
- Ақаулы сүзгілер мен бұдан әрі тазаланбайтын сүзгілерді ауыстыру керек.

Құрылғыда кез келген жұмысты жасамас бұрын:

1. Құрылғыны өшіріңіз.
2. Қуат көзін розеткадан ажыратыңыз.

Сүзгі жиынтығы мен шаң жинағышты тазалау

НАЗАР АУДАРЫҢЫ

НЕРА сүзгісін дұрыс тазаламау

НЕРА сүзгісінің зақымдалуы

НЕРА сүзгісін кір жұғыш машинада тазаламаңыз.

НЕРА сүзгісін шаш кептіргішпен құрғатпаңыз.

НАЗАР АУДАРЫҢЫ

Денсаулыққа төнетін қауіп

Құрылғыдағы НЕРА сүзгілері толық құрғатылмаса зендер мен споралар көбейіп кетуі мүмкін.

Орнату кезінде НЕРА сүзгісінің толық құрғақ

өкеніне көз жеткізіңіз.

НЕРА сүзгісі шығарылған ауаның таза болуын қамтамасыз етеді.

- НЕРА сүзгісін, егер ол кір болса, тазалаңыз.
- НЕРА сүзгісін, егер ол зақымдалған болса, ауыстырыңыз.
- Құрылғыны пайдалануыңызға байланысты НЕРА сүзгісін әр 6 ай сайын ауыстырып отыруды ұсынамыз.

1. Шаң жинайтын контейнердің құлпын ашыңыз.

Сурет F

2. Шаң жинайтын контейнерден сүзгі жинағын ажыратыңыз. Сүзгі қақпағын сағат тіліне қарсы бұраңыз. Сүзгі қақпағын алыңыз, НЕРА сүзгісін болат сүзгіден ажыратыңыз.

Сурет G

3. НЕРА сүзгісін тазалаңыз және НЕРА сүзгісінен кірді абайлап шығарыңыз/қағыңыз.

Сурет H

4. Шаң жинағышты босатып, оның ішін шүберекпен сүртіңіз.

Сурет I

5. Сүзгі қақпағын, болаттан жасалған сүзгіні, НЕРА сүзгісін және шаң жинағыш контейнерді ағын судың астында жуыңыз.

Сурет J

6. Сүзгі қақпағын, болаттан жасалған сүзгіні, НЕРА сүзгісін және шаң жинағыш контейнерді толық кептіріңіз.

Сурет K

7. Сүзгі жинағын шаң жинағыш контейнерге салыңыз, содан кейін шаң жинағыш контейнерді сағат тілімен бұрап, орнына бекітіңіз.
Сурет L

Кедергілер болғанда көмек алу

Кемшіліктердің себебін астыда көрсетілген тізімге сәйкес Өзіңіз жоя алуыңыз мүмкін. Күдікті жағдайларда немесе осында аталған емес себебі жағдайларда Қызмет Көрсету бөлімінің арнайы мамандарымен хабарласыңыз.

Ақау	Ықтимал себебі	Ақаулықты жою әдісі
Құрылғы жұмыс істемейді.	Батарея заряды бітуге жақын.	1. Батареяны зарядтаңыз.
	Құрылғының қызып кету қаупі бар.	1. Шаң жинағыштың бітелгенін тексеріңіз. 2. Шаң жинағышты тазалаңыз. 3. Құрылғыны қайтадан қосыңыз.
Сору мүмкіндігі азаяды. / Қалыпты емес дыбыс немесе жұмыс кезіндегі қатты шу.	Шаң жинағыш толы. HEPA сүзгісінің жинағы бітелген.	1. Шаң жинағышты тексеріңіз. 2. Сүзгіні тексеріп, тазалаңыз.

Техникалық мағлұматтар

Электр желісіне қосу		
Желі жиілігі	Hz	50 - 60
Желілік кернеу	V	100 - 240
Аккумулятор кернеуі	V	5
Батарея кернеуі	V	7,2
Батарея толығымен зарядсызданған кездегі зарядтау уақыты	минутта р	180–240
Батарея сыйымдылығы	mAh	2500
Батарея түрі		Li-ion
Қорғау класы		II
Номиналды қуат	W	100
Құрылғының техникалық сипаттамалары		
Шаң жинағыштың тиімді көлемі	l	0,15
Вакуум (мин.)	kPa	12
Қалыпты жұмыс кезінде батарея толық болғандағы жұмыс уақыты	минутта р	≤ 20
Сүзгі түрі	HEPA 12 (EN1822:1998)	
Дыбыстық шуылдың деңгейі	dB(A)	78
Үлгі тартқыштық		
Өлшемдері мен өнімдер		
Салмағы (толымдаушыларсыз)	kg	0,52
Ұзындығы	mm	380
Ені	mm	76
Биіктігі	mm	76

Техникалық өзгерістер рұқсат етілген.

Съдържание

Общи указания	67
Предназначение	67
Защита на околната среда	68
Аксессуары и резервни части	68
Обхват на доставка	68
Преглед на уреда	68
Гаранция	68
Транспортиране	69
Съхранение	69
Грижи и поддръжка	69
Помощ при неизправности	69
Технически данни	70

Общи указания



Преци първото използване на уреда прочетете това оригинално ръководство за експлоатация и приложните указания за безопасност. Процедурите съответно. Запазете двете книжки за последващо използване или за следващия собственик.

Предназначение

Тази универсална прахосмукачка е предназначена за лична употреба у дома, а не за търговски цели. Производителят не носи отговорност за щети, които могат да възникнат поради неправилна употреба или неправилна работа. Използвайте универсалната прахосмукачка само с:

- Оригинални филтри
 - Оригинални резервни части, принадлежности и специални аксесоари.
- Универсалната прахосмукачка **не** е подходяща за:
- Почистване на хора или животни.
 - Почистване на:
 - Малки пълзящи животни (например мухи, паяци и т.н.).
 - Вещества, които са вредни за здравето, имат остри ръбове или са горещи или светещи.
 - Влаги или течни вещества.
 - Лесно запалими или взривни вещества и газове.

⚠ ПРЕДУПРЕЖДЕНИЕ

Децата не трябва да играят с този уред.

Защита на околната среда



Опаковъчните материали подлежат на рециклиране. Моля, изхвърляйте опаковките по съобразен с околната среда начин.



Електрическите и електронните уреди съдържат ценни материали, подлежащи на рециклиране, а често и съставни части, напр. батерии, акумулаторни батерии или масло,

които при неправилно боравене или изхвърляне могат да представляват потенциална опасност за човешкото здраве и за околната среда. За правилното функциониране на уреда все пак тези съставни части са необходими. Обозначените с този символ уреди не трябва да бъдат изхвърляни заедно с битовите отпадъци.

Указания за съставни вещества (REACH)

Актуална информация за съставките ще намерите на интернет страница: www.kaercher.de/REACH

Акcesoари и резервни части

Използвайте само оригинални акcesoари и оригинални резервни части, по този начин осигурявате безопасната и безпроблемна експлоатация на уреда.

Информация относно акcesoари и резервни части ще намерите тук: www.kaercher.com.

Обхват на доставка

Обхватът на доставката на уреда е изобразен върху опаковката. При разопаковане проверете съдържането за цялост. При липсващи акcesoари или при транспортни щети, моля, обърнете се към Вашия дистрибутор.

Преглед на уреда

Фигура А

- 1 Бутон ВКЛЮЧВАНЕ/ИЗКЛЮЧВАНЕ - ON/OFF
- 2 Ръчка
- 3 Индикатор за батерията
- 4 Контейнер за прах
- 5 Капак на филтъра
- 6 HEPA филтър (2x)
- 7 Стоманен мрежов филтър
- 8 Накрайник 2 в 1 за тесни пространства
- 9 Кабел за зареждане
- 10 Зарядно устройство
- 11 Чанта за съхранение

Зарядно устройство

⚠ ПРЕДУПРЕЖДЕНИЕ

- Зареждайте уреда само с приложеното оригинално зарядно устройство или с одобрено от KÄRCHER зарядно устройство.

Използвайте следния адаптер:

- Тип на уреда
Юбилейно издание на CVH: 1.198-355.0

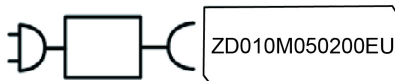

9.796-743.0

Зареждане на прахосмукачката

Указание

- Уредът не работи по време на процеса на зареждане.
 - Времето за зареждане е приблизително 3 - 4 часа.
 - Уредът трябва да бъде напълно зареден преди пълната употреба.
1. Поставете двата USB конектора на кабела за зареждане в порта за зареждане на уреда и зарядното устройство.
 2. Включете зарядното устройство в контакта.
Фигура В
 3. Когато процесът на зареждане приключи, изключете захранващия щепсел от контакта.

Експлоатация

- Натиснете бутона ON/OFF, за да започнете да изсмуквате прах / замърсяване.
Фигура С
- Налични са 2 режима на всмукване – режим на максимална скорост и енергоспестяващ режим

Светодиоден индикатор

Таблицата по-долу описва значението на светодиодните индикатори (зелен и червен) на уреда:

Светодиод	Описание
Светодиодът свети непрекъснато в зелено	Уредът е включен
	Батерията е напълно заредена
Светодиодът мига в червено	Мощността на батерията е ниска
	Батерията се зарежда

Стандартни акcesoари

- Прикрепете дюзата на фуги 2 в 1 за почистване на тапицирана мебел, матраци, дантелени завеси и др.

Фигура D

Фигура E

- 1 Използва се за внимателно почистване на деликатните предмети, например библиотеки, ръчно изработени предмети и др.
- 2 Използва се за почистване на фуги, жлебове между врати и прозорци, малки процепи и др.

Гаранция

Във всяка държава са валидни издадените от нашия оторизиран дистрибутор гаранционни условия. Евентуални повреди на Вашия уред ще отстраним в рамките на гаранционния срок безплатно, ако се касае за дефект в материалите или производствен дефект. В случай на предявяване на право на гаранция, се обърнете към Вашия дистрибутор или към най-близкия оторизиран сервис, като представите касовата бележка.
(Адрес, вж. задната страна)

Допълнителна гаранционна информация (ако има такава) можете да намерите в страницата „Сервиз“ на местния уебсайт на Kärcher в раздел „Изтегляне“.

Транспортиране

Батерията е тествана съгласно съответните правила за международен транспорт и може да бъде транспортирана / изпратена.

Съхранение

Указание

- Съхранявайте уреда на сухо място.
 - Имайте предвид теглото на уреда, когато го съхранявате.
1. След употреба съхранявайте прахосмукачката, кабела за зареждане, зарядното устройство и дюзата за фуги 2 в 1 в чантата за съхранение.
 2. Затворете чантата за съхранение заедно с кабела.

Фигура М

Грижи и поддръжка

Указание

- Използвайте уреда само когато са инсталирани всички филтри и контейнера за прах.
- Дефектните филтри и филтрите, които вече не могат да се почистят, трябва да бъдат заменени.

Преди извършване на работа по уреда:

1. Изключете уреда.
2. Изключете захранването от контакта.

Почистване на филтърния комплект и контейнера за прах

ВНИМАНИЕ

Неправилно почистване на HEPA филтъра

Повреда на HEPA филтъра

Не почиствайте HEPA филтъра в пералня.

Не изсушавайте HEPA филтъра със сешоар.

ВНИМАНИЕ

Опасност за здравето

HEPA филтрите, които не са напълно сухи при поставянето в уреда, могат да бъдат място за размножаване на спори и плесени.

Уверете се, че HEPA филтърът е напълно сух при поставянето.

HEPA филтърът осигурява чист отработен въздух.

- Почистете HEPA филтъра, ако той е видимо замърсен.
- Сменете HEPA филтъра, ако той е видимо повреден.
- Препоръчваме да сменят HEPA филтъра на всеки 6 месеца въз основа на използването на устройството.

1. Отключете контейнера за прах.

Фигура F

2. Извадете филтърния комплект от контейнера за прах. Завъртете капака на филтъра обратно на часовниковата стрелка. Отстранете капака на филтъра, извадете HEPA филтъра от стоманения филтър.

Фигура G

3. Почистете HEPA филтъра и внимателно изпразнете / изступайте мръсотията от HEPA филтъра.

Фигура H

4. Изпразнете контейнера за прах и забършете отвътре с кърпа.

Фигура I

5. Почистете капака на филтъра, стоманения филтър, HEPA филтъра и контейнера за прах под течаща вода.

Фигура J

6. Оставете капака на филтъра, стоманения филтър, HEPA филтъра и контейнера за прах да изсъхнат напълно.

Фигура K

7. Поставете филтърния комплект в контейнера за прах и завъртете контейнера за прах по посока на часовниковата стрелка, за да влезе на мястото си.

Фигура L

Помощ при неизправности

Много често причините за повреда са елементарни и с помощта на следните указания може сами да ги

отстраните. Ако не сте сигурни или повредите не са описани тук, обърнете се към оторизирания сервиз.

Неизправност	Възможна причина	Корекция
Уредът не работи.	Батерията е почти празна.	1. Заредете батерията.
	Има опасност от прегряване на уреда.	1. Проверете дали контейнерът за прах е запушен. 2. Почистете контейнера за прах. 3. Включете уреда отново.
Капацитетът на засмукване намалява. / Ненормален звук или шум при работа, който се усилва.	Контейнерът за прах е пълен. HEPA филтърът е запушен.	1. Проверете контейнера за прах. 2. Проверете и почистете филтъра.

Технически данни

Електрическо свързване

Мрежова честота	Hz	50 - 60
Мрежово напрежение	V	100 - 240
Напрежение на акумулиращите батерии	V	5
Напрежение на акумулатора	V	7.2
Време за зареждане при напълно зареден акумулатор	Минути	180 ~ 240
Капацитет на акумулатора	mAh	2500
Тип акумулатор		Li-ion
Клас защита		II
Номинална мощност	W	100

Данни за мощността на уреда

Ефективен обем на контейнера за прах	l	0.15
Вакуум (мин.)	kPa	12
Продължителност на работа при пълно зареждане на акумулиращата батерия в нормален режим на работа	Минути	≤ 20
Тип филтър	HEPA 12 (EN1822:1998)	
Ниво на звукова мощност L _{WA}	dB(A)	78

Размери и тегла

Тегло (без принадлежности)	kg	0.52
Дължина	mm	380
Широчина	mm	76
Височина	mm	76

Запазваме си правото на технически промени.

البيانات الفنية

توصيل الطاقة		
60 - 50	Hz	تردد المآخذ الرئيسي
- 100 240	V	جهد المآخذ الرئيسي
5	V	جهد الشاحن
7.2	V	جهد تشغيل البطارية
~ 180 240	دقائق	وقت الشحن عندما تكون البطارية فارغة دقائق بالكامل
2500	mAh	سعة البطارية
Li-ion		نوع البطارية
II		فئة الحماية
100	W	طاقة مُقدّرة
أداء الجهاز		
0.15	I	سعة وعاء الأتربة
12	kPa	الشفط (الحد الأدنى)
20 ≥	دقائق	وقت التشغيل عندما تكون البطارية مشحونة بالكامل
HEPA 12 (EN1822:1998)		نوع الفلتر
78	dB(A)	مستوى قدرة الصوت L_{WA}
الأبعاد الوزن		
0.52	kg	الوزن (من دون ملحقات)
380	mm	الطول
76	mm	العرض
76	mm	الارتفاع

المواصفات الفنية خاضعة للتعديل.

(العنوان على الصفحة الخلفية)
يمكن العثور على المزيد من المعلومات حول الضمان (إن وجدت) في قسم الخدمة على موقع Kärcher المحلي تحت عنوان "التربلات".

النقل

خضعت البطارية للاختبار وفقاً للقواعد ذات الصلة الخاصة بالنقل الدولي ويمكن نقلها/شحنها.

التخزين

إرشاد

- خزّن الجهاز في غرفة جافة.
- راع وزن الجهاز عند تخزينه.
- 1. بعد الاستخدام، خزّن المكبسة الكهربائية وكابل الشحن والشاحن والفوهة الشفوية 2 في 1 في حقيبة التخزين.
- 2. أغلق حقيبة التخزين بالسلك.

العناية والصيانة

إرشاد

- لا تستخدم الجهاز إلا بعد تثبيت الفلاتر ووعاء الأتربة.
- يجب استبدال الفلاتر التالفة والفلاتر التي لم يعد تنظيفها ممكناً.
- 1. أوقف القيام بأي عمل في الجهاز:
- 2. أفضل مصدر إمداد الطاقة عن مأخذ الطاقة.

صورة إبطاحة M

تنظيف مجموعة الفلتر ووعاء الأتربة

تنبيه

التنظيف غير الصحيح لفلتر HEPA

يتسبب في تلف فلتر HEPA
لا تنظف فلتر HEPA في الفسالة.
لا تجفف فلتر HEPA باستخدام مجفف شعر.

تنبيه

المخاطر الصحية

يمكن أن تكون فلاتر HEPA التي لم تجف تماماً عند تركيبها في الجهاز مكاناً ملائماً لانتشار الجراثيم والعفن.
تأكد من أن فلتر HEPA جاف تماماً عند التركيب.

- يضمن فلتر HEPA نظافة هواء العادم.
- نظف فلتر HEPA إذا كان متسخاً بشكل واضح.
- استبدل فلتر HEPA إذا كان به تلف واضح.
- نوصي باستبدال فلتر HEPA كل 6 أشهر بناءً على استخدامك للجهاز.
- 1. فتح قفل وعاء الأتربة.
- 2. فصل مجموعة الفلتر من وعاء الأتربة. أدر غطاء الفلتر عكس اتجاه عقارب الساعة. ازل غطاء الفلتر وافصل فلتر HEPA من الفلتر الشبكي الفولاذي.
- 3. نظف فلتر HEPA وقم بتفريغ / إخراج الأوساخ من فلتر HEPA.
- 4. أفرغ وعاء الأتربة وامسحه من الداخل باستخدام قطعة قماش.
- 5. نظف غطاء الفلتر والفلتر الفولاذي وفلتر HEPA وعاء الأتربة تحت الماء الجاري.
- 6. اترك غطاء الفلتر والفلتر الفولاذي وفلتر HEPA وعاء الأتربة حتى يجفوا تماماً.
- 7. قم بتركيب مجموعة الفلتر وعاء الأتربة، ثم أدر وعاء الأتربة في اتجاه عقارب الساعة لتثبيته في مكانه.

المساعدة في حالة حدوث خلل

الأختلالات غالباً ما تكون ناتجة عن أسباب بسيطة، والتي يمكنك التغلب عليها بنفسك بمساعدة العرض التوضيحي التالي. عند الشك أو حدوث اختلالات لم يتم ذكرها هنا، توجه من فضلك إلى مركز خدمة العملاء المعتمد.

المشكلة	السبب المحتمل	الحل
الجهاز لا يعمل.	البطارية فارغة تقريباً. الجهاز عرضة لخطر السخونة الزائدة.	1. اشحن البطارية.
قدرة الضغط تناقص. / صوت غير معتاد أو ضجيج التشغيل يصبح أعلى.	وعاء الأتربة ممتلئ. فلتر HEPA مسدود.	1. افحص وعاء الأتربة. 2. افحص الفلتر ونظفه.

إرشادات عامة

يرجى قراءة دليل التشغيل هذا قبل أول استخدام للجهاز وكذلك إرشادات السلامة المرفقة. ثم يجب استخدام الجهاز وفقاً لذلك. عليك الاحتفاظ بكلتا الكتيبتين وذلك للاستخدام اللاحق أو تسليمهما للمالك التالي.

الغرض من الاستخدام

هذه المكينة الشاملة مصممة للاستخدام الخاص في المنزل وغير مخصصة للأغراض التجارية. ولا تتحمل الشركة المصنعة المسؤولية عن أي تلف قد يحدث بسبب الاستخدام غير الصحيح أو التشغيل غير السليم. لا تستخدم المكينة الشاملة إلا مع:

- الفئات الأصلية
- قطع الغيار الأصلية، والملحقات والملحقات الخاصة.
- هذه المكينة الشاملة غير مناسبة للأغراض التالية:
- شفط البشر أو الحيوانات.
- شفط:
- الكائنات الحية الصغيرة (مثل الذباب، والعنكبوت وما إلى ذلك).
- المواد الضارة بالصحة، أو ذات الحواف الحادة أو تلك الساخنة أو المتوهجة.
- المواد الرطبة أو السائلة.
- المواد والغازات سريعة الاشتعال أو المتفجرة.

تحذير

يجب ألا يلعب الأطفال بهذا الجهاز.

حماية البيئة

المواد المستخدمة في التغليف قابلة لإعادة التدوير. يرجى التخلص من مواد التغليف بطريقة تحافظ على البيئة. تحتوي الأجهزة الكهربائية والإلكترونية على مواد قيمة قابلة لإعادة التدوير وغالباً ما تحتوي أيضاً على مكونات مثل البطاريات أو المراكمات أو الزئبق والتي قد تشكل خطورة على صحة الإنسان والبيئة في حالة التعامل معها بشكل غير صحيح أو إذا تم التخلص منها بصورة خاطئة. إلا أن هذه المكونات ضرورية لتشغيل الجهاز بصورة سليمة. لا يجوز التخلص من الأجهزة المميرة بهذا الرمز مع النفايات المنزلية.

إرشادات حول مواد المحتويات (REACH)

تجد المعلومات الحالية حول المحتويات على الموقع: www.kaercher.de/REACH

الملحقات التكميلية وقطع الغيار

استخدام الملحقات التكميلية الأصلية وقطع الغيار الأصلية فقط، والتي تضمن تشغيل الجهاز بشكل آمن وخالٍ من الاختلالات. تجد المعلومات الخاصة بالملحقات التكميلية وقطع الغيار على الموقع www.kaercher.com.

محتوى التسليم

محتوى تسليم الجهاز مصور على العبوة. تأكد من وجود جميع محتويات العبوة عند فتحها. وفي حالة نقص أية ملحقات تكميلية أو اكتشاف أي تلف بها ناتج عن عملية النقل، يرجى إخطار البائع.

نظرة عامة على الوحدة

صورة إيضاحية A

- 1 زر التشغيل/إيقاف التشغيل
- 2 مقبض
- 3 مؤشر البطارية
- 4 وعاء الأتربة
- 5 غطاء الفلتر
- 6 فلتر (2x) HEPA
- 7 فلتر شبكي فولاذي
- 8 فوهة للشقوق في 2 1

9 كابل شحن

10 الشاحن

11 حقيبة تخزين

الشاحن

تحذير

• قم بشحن الجهاز باستخدام الشاحن الأصلي المرفق للجهاز أو أجهزة الشحن المصرح بها من قبل شركة KARCHER فقط.

• استخدم المهارج التالي:

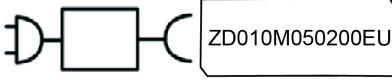

9.796-743.0

شحن المكينة الكهربائية

إرشاد

- لا يعمل الجهاز أثناء عملية الشحن.
- يتراوح زمن الشحن بين 3 و 4 ساعات تقريباً.
- يجب شحن الجهاز بالكامل قبل الاستخدام لأول مرة.
- 1. ركب موصلي قابس USB الشاحنين بكابل الشحن في منفذ الشحن الخاص بالجهاز والشاحن.
- 2. صل الشاحن بمقبس الكهرباء.
- 3. عندما تكتمل عملية الشحن، افصل قابس الطاقة عن مقبس الكهرباء.

صورة إيضاحية B

التشغيل

- اضغط على زر التشغيل/الإيقاف للبدء في شفط الأتربة / الاتساخات.
- تتوفر وضعان 2 للشفط بالسرعة الكاملة ووضع توفير الطاقة.

صورة إيضاحية C

مؤشر LED

يبين الجدول أدناه معاني مؤشرات LED (الأخضر والأحمر) الموجودة على الجهاز:

LED	الوصف
يضئ مؤشر LED باللون الأخضر باستمرار	الجهاز قيد التشغيل
يومض مؤشر LED باللون الأحمر	تم شحن طاقة البطارية بالكامل
	مستوى شحن طاقة البطارية منخفضة
	يتم شحن طاقة البطارية

الملحقات القياسية

- قم بتثبيت الفوهة الشفّعة 2 في 1 لتنظيف الأثاث المنجد والمراتب والستائر المطرزة وما إلى ذلك.

صورة إيضاحية D

صورة إيضاحية E

- 1 تُستخدم لغرض تنظيف الأجسام الدقيقة بعناية، على سبيل المثال خزائن الكتب والمشغولات اليدوية وما إلى ذلك.
- 2 تُستخدم لغرض تنظيف المفصلات والتجاويف بين الأبواب والنوافذ والفتحات الصغيرة وما إلى ذلك.

الضمان

يسري في كل دولة شروط الضمان التي تضعها شركة التسويق المتخصصة التابعة لنا. نحن نتولى إصلاح الأخطاء التي قد تطرأ على جهازك خلال فترة الضمان بدون مقابل، عندما يكون سبب هذه الأعطال ناجم عن عيب في المواد المستخدمة أو في عملية التصنيع. في حالة استحقاق الضمان، توجه من فضلك بقسيمة الشراء إلى أقرب موزع أو مركز خدمة عملاء معتمد.



THANK YOU!
MERCI! DANKE! ¡GRACIAS!



Registrieren Sie Ihr Produkt und profitieren Sie von vielen Vorteilen.

Register your product and benefit from many advantages.

Enregistrez votre produit et bénéficiez de nombreux avantages.

Registre su producto y aproveche de muchas ventajas.

www.kaercher.com/welcome



Bewerten Sie Ihr Produkt und sagen Sie uns Ihre Meinung.

Rate your product and tell us your opinion.

Évaluer votre produit et dites-nous votre opinion.

Reseñe su producto y díganos su opinión.

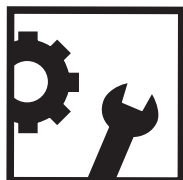

www.kaercher.com/dealersearch

Alfred Kärcher SE & Co. KG

Alfred-Kärcher-Str. 28-40

71364 Winnenden (Germany)

