

设计 DESIGN	吴贻绵 2019.10.30	图纸名称 PART NAME				图号/物料编码 PART NO.
校对 CO. BY		TOSHIBA罗马尼亚 GR-RB440WE-DMJ (CE-BCD440WE-JT)说明书				16131000A36093
标准化 STANDARD						材料 MATERIAL  105g铜版纸
业务 seller	梁丁愿	图样标记 REL	版本号 REV. NO.	重量(g) WEIGHT	比例 scale	
批准 AUTHORIZE			1		1:1	美的冰箱事业部 MIDEA REFRIGERATION DIVISION
		共 页 TOTAL SHEETS		第 页 NO. OF SHEETS		

### 技术要求

图纸客户提供并确认

1. 尺寸: B5(182\*257)
2. 印刷颜色: 封面彩色, 内页单色
3. 制件必须符合QMB-J53.005 产品说明书及其它类似印刷件技术规范;
4. 除客户特别要求外均参照美的冰箱最新版相关企业标准执行;

标记 MARKER	变更内容	修改日期	签名
	更改说明书版面, 即日开始	2019.11.28	吴贻绵

### FRIGIDER CONGELATOR

Doar Pentru Uz Casnic

GR-RB440WE-DMJ



- Vă mulțumim foarte mult pentru achiziționarea acestui produs Toshiba.
- Citiți acest Manual de instrucțiuni și familiarizați-vă complet cu produsul înainte de utilizare pentru a utiliza acest produs în siguranță și corect.
- Păstrați acest Manual de instrucțiuni într-un loc la îndemână pentru referințe viitoare.
- Asigurați-vă că ați primit garanția.

# CUPRINS

<b>1. Avertismente de siguranță .....</b>	<b>2</b>
1.1 Avertisment.....	2
1.2 Înțelesul simbolurilor avertizamentelor de siguranță.....	6
1.3 Avertismente legate de electricitate .....	6
1.4 Avertismente pentru utilizare.....	7
1.5 Avertismente pentru plasare.....	8
1.6 Avertismente pentru energie .....	9
1.7 Avertismente pentru îndepărtare .....	9
<b>2. Utilizarea corectă a frigiderelor .....</b>	<b>10</b>
2.1 Plasare .....	10
2.2 Instalarea mânerului ușii.....	11
2.3 Reglarea picioarelor .....	12
2.4 Schimbați ușa dreapta-stânga.....	12
2.5 Schimbarea luminii .....	15
2.6 Pornire.....	15
2.7 Sfaturi de economisire a energiei .....	16
<b>3. Structura și funcțiile.....</b>	<b>17</b>
3.1 Componente cheie.....	17
3.2 Funcții .....	18
<b>4. Întreținerea și păstrarea aparatului.....</b>	<b>21</b>
4.1 Curățare generală.....	21
4.2 Curățarea raftului de sticlă .....	21
4.3 Cum să scoateți blocul de granule din bumbac din componentele raftului de umidificare .....	22
4.4 Decongelare.....	22
4.5 Scoaterea din funcționare.....	22
<b>5. Depanare .....</b>	<b>23</b>
<b>6. Eliminarea aparatului .....</b>	<b>24</b>

# 1. Avertismente de siguranță

---

## CITIȚI MĂSURILE DE SIGURANȚĂ ÎNAINTE DE INSTALARE

Pentru a preveni rănirea utilizatorului sau a altor persoane și daunele materiale, trebuie respectate următoarele instrucțiuni. Funcționarea incorectă din cauza ignorării instrucțiunilor poate provoca vătămare sau deteriorare.

### 1.1 Avertisment







Avertisment: risc de incendiu / materiale inflamabile

- **AVERTISMENT:** Pericol de incendiu și explozie  
Agentul frigorific al aparatului este inflamabil, aveți grijă să nu deteriorați conductele de răcire în timpul instalării și a transportului. În cazul scurgerii de gaz, vă rugăm să contactați distribuitorul local sau agentul de service și trebuie luate întotdeauna următoarele precauții:
  1. Deschideți geamurile pentru a asigura o bună ventilație.
  2. Fără foc în jur și vă rugăm să nu folosiți alt aparat electric.
- Acest aparat este destinat uzului casnic și folosiri similare, cum ar fi zonele de bucătărie ale personalului din magazine, birouri și alte medii de lucru; ferme și de către clienți din hoteluri, moteluri și alte medii de tip rezidențial; medii de tip pensiune și demi pensiune; catering și aplicații similare non-retail.
- Copiii trebuie supravegheați pentru a vă asigura că nu se joacă cu aparatul.
- **AVERTISMENT:** Risc de incendiu și electrocutare.  
Cablu de alimentare trebuie înlocuit atunci când este deteriorat. Vă rugăm să contactați distribuitorul sau agentul de service local pentru înlocuire.
- Vă rugăm să deconectați ștecherul din priză atunci când curățați aparatul sau lăsați aparatul neutilizat mult timp.
- Nu folosiți prelungiri sau adaptoare (cu doi conectori) fără împământare.
- **AVERTISMENT:** Păstrați orificiile de ventilație deschise în incinta aparatului sau în structura încorporată, fără obstrucții.

- 
- **AVERTISMENT:** Nu folosiți dispozitive mecanice sau alte mijloace pentru a accelera procesul de decongelare, altele decât cele recomandate de producător.
  - **AVERTISMENT:** Nu deteriorați circuitul agentului frigorific.
  - **AVERTISMENT:** Nu folosiți aparate electrice în interiorul compartimentelor de depozitare a alimentelor decât dacă sunt de tipul recomandat de producător.
  - **AVERTISMENT:** Vă rugăm să aruncați frigiderul în conformitate cu reglementările locale, deoarece utilizează gaz inflamabil și agent frigorific.
  - **AVERTISMENT:** Când poziționați aparatul, asigurați-vă că cablul de alimentare nu este blocat sau deteriorat.
  - **AVERTISMENT:** Nu localizați mai multe prize sau alimentări portabile în spatele aparatului.
  - **PERICOL:** Riscul de bloacre a copilului Înainte de a arunca frigiderul sau congelatorul vechi:
    - Scoateți ușile.
    - Puneți rafturile toate într-un loc, astfel încât copiii să nu poată urca ușor în interiorul aparatului.
  - Frigiderul trebuie deconectat de la sursa de alimentare înainte de a încerca să instalați orice accesoriu.
  - Agentul frigorific și materialele de spumă poliuretanică folosite pentru frigider sunt inflamabile. Prin urmare, atunci când frigiderul este scos din uz, acesta trebuie ferit de orice sursă de foc și trebuie să fie recuperat de o companie specială de recuperare cu calificare corespunzătoare, decât să fie distrus prin ardere, pentru a preveni deteriorarea mediului sau orice altă pagubă.

- 
- Pentru standard EN: Acest aparat poate fi utilizat de copii cu vârsta începând de la 8 ani și peste și de persoane cu capacități fizice senzoriale sau mentale reduse sau lipsă de experiență și cunoștințe, dacă li s-a oferit supraveghere sau instrucțiuni cu privire la utilizarea aparatului într-un mod sigur și dacă înțeleg pericolele implicate. Copii nu trebuie să se joace cu aparatul. Curățarea și întreținerea nu trebuie făcute de copii fără supraveghere.
  - Pentru standard IEC Acest aparat nu este destinat utilizării de către persoane (inclusiv copii) cu capacități fizice, senzoriale sau mentale reduse sau lipsă de experiență și cunoștințe, cu excepția cazului în care au primit supraveghere sau instrucțiuni cu privire la utilizarea aparatului de către o persoană responsabilă pentru siguranța lor.
  - Vă rugăm să nu folosiți aparatul în mijloace de circulație (cum ar fi nave maritime și așa mai departe).
  - Dacă se aude zgomot, miros și fum, deconectați imediat priza de alimentare și contactați distribuitorul sau agentul de service local.
  - Vă rugăm să nu puneți mâinile sub sau în spatele aparatului pentru a preveni rănirea.
  - Vă rugăm să nu lăsați materialele de ambalare și alte piese la îndemâna copiilor pentru a preveni riscul de sufocare.
  - Copiii trebuie supravegheați pentru a vă asigura că nu se joacă cu aparatul.
  - Instrucțiunile includ instrucțiunile următoare:  
Pentru a evita contaminarea alimentelor, respectați următoarele instrucțiuni:
    - - Deschiderea ușii pentru perioade lungi poate provoca o creștere semnificativă a temperaturii în compartimentele aparatului.
    - - Curățați regulat suprafețele care pot intra în contact cu alimentele și sistemele de drenare accesibile.

- 
- - Curățați rezervoarele de apă dacă nu au fost utilizate timp de 48 de ore; Spălați sistemul de apă conectat la o alimentare cu apă, dacă apa nu a fost extrasă timp de 5 zile. (nota 1)
  - - Depozitați carnea crudă și peștele în recipiente adecvate în frigider, astfel încât să nu fie în contact cu alimentele sau să se scurgă pe alte alimente.
  - - Compartimentele marcate cu două stele cu alimente congelate  sunt potrivite pentru depozitarea alimentelor pre-congelate, depozitarea sau prepararea înghețatei și fabricarea cuburilor de gheață. (nota 2)
  - - Compartimentele marcate cu o una  , doua  sau trei  stele nu sunt potrivite pentru congelarea alimentelor proaspete. (nota 3)
  - - Dacă aparatul frigorific este lăsat gol timp îndelungat, opriți-l, dezghețați-l, curățați-l, uscați-l și lăsați ușa deschisă pentru a împiedica dezvoltarea mucegaiului în interiorul aparatului.
  - Nota 1, 2, 3: Vă rugăm să confirmați dacă este cazul, în funcție de tipul compartimentului produsului dvs.

## 1.2 Înțelesul simbolurilor avertizamentelor de siguranță



**Simbol de interdicție**

### **Acesta este un simbol de interdicție.**

Orice nerespectare a instrucțiunilor marcate cu acest simbol poate duce la deteriorarea produsului sau poate pune în pericol siguranța fizică a utilizatorului.



**Simbol de avertizare**

### **Acesta este un simbol de avertizare.**

Este necesar să utilizați aparatul respectând cu strictețe instrucțiunile marcate cu acest simbol; altfel se poate cauza deteriorarea produsului sau vătămarea personală.



**Simbol de atenționare**

### **Acesta este un simbol de avertizare**

Instrucțiunile marcate cu acest simbol necesită prudență specială. O prudență insuficientă poate duce la vătămări ușoare sau moderate sau la deteriorarea produsului.

**Acest manual conține o mulțime de informații importante care trebuie respectate de utilizatori privind siguranța acestora.**

## 1.3 Avertismente legate de electricitate

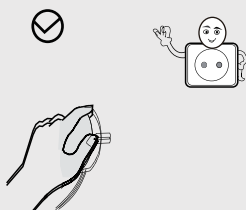

- Nu trageți de cablul de alimentare când trageți ștecherul de alimentare a frigiderului. Vă rugăm apucați ușor ștecherul și scoateți-l direct din priză.

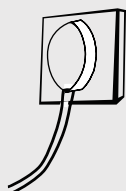

- Pentru a asigura o utilizare sigură, nu deteriorați cablul de alimentare și nu folosiți cablul de alimentare atunci când este deteriorat sau uzat.
- Vă rugăm să nu atingeți ștecherul de alimentare cu mâna umedă pentru a preveni electrocutarea.
- Vă rugăm să utilizați o priză specială, iar în priza să nu fie băgate alte aparate electrice. Ștecherul de alimentare trebuie să fie în ferm contact cu priza pentru că altfel s-ar putea produce incendii.



- Vă rugăm să vă asigurați că electrodul de împământare al prizei este echipat cu o linie de împământare fiabilă.
- Vă rugăm să solicitați ajutor persoanelor cu calificare profesională pentru a examina dacă priza este cu o linie de împământare fiabilă sau nu.
- Este responsabilitatea consumatorilor finali de a schimba priza fără împământare în priză împământată.
- Vă rugăm să opriți supapa gazului care se scurge și apoi să deschideți ușile și ferestrele în cazul scurgerii de gaz și a altor gaze inflamabile. Nu deconectați frigiderul și alte aparate electrice, având în vedere că scânteia produsă poate provoca un incendiu.
- Nu folosiți aparate electrice pe partea de sus a aparatului, cu excepția cazului în care sunt de tipul recomandat de producător.

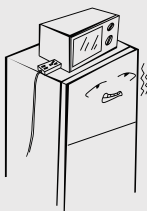

#### 1.4 Avertismente pentru utilizare

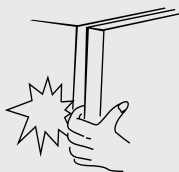
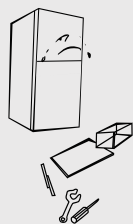

- Nu dezasamblați sau reconstruiți aparatul în mod arbitrar și nu deteriorați circuitul agentului frigorific; întreținerea aparatului trebuie efectuată de un specialist.
- Cablul de alimentare deteriorat trebuie înlocuit de către producător, departamentul de întreținere sau de profesioniști asociați pentru a evita pericolul.
- Spațiile dintre ușile frigiderului și dintrte uși și corpul frigiderului fiind mici, trebuie să aveți în vedere să nu puneți mâna în aceste zone pentru a preveni presarea degetelor. Vă rugăm să fiți delicați când închideți ușa frigiderului pentru a evita căderea articolelor din interior.



- Nu luați alimente sau recipiente cu mâinile ude din camera de congelare când frigiderul funcționează, în special containerele din metal pentru a evita degerăturile.
- Nu permiteți niciunui copil să intre sau să urce pe frigider; altfel poate fi provocată sufocarea sau vătămarea copilului.
- Vă rugăm să nu puneți obiecte grele sau periculoase deasupra aparatului (sticle, veselă sau ceva care conține lichid).

### 1.5 Avertismente pentru plasare

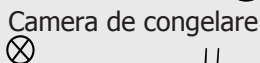
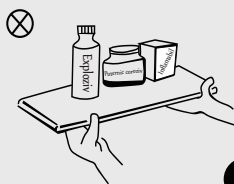

- Nu puneți obiecte inflamabile, explozive, volatile și foarte corozive în frigider pentru a preveni deteriorarea produsului sau incendii.
- Nu așezați obiecte inflamabile lângă frigider pentru a evita incendiile.
- Frigiderul este destinat uzului casnic, cum ar fi depozitarea alimentelor; nu trebuie utilizat în alte scopuri, cum ar fi stocarea de sânge, medicamente sau produse biologice etc.
- Nu depozitați bere, băutură sau alt lichid conținut în sticle sau containere închise în camera de congelare a frigiderului; astfel sticlele sau containerele închise se pot crăpa din cauza înghețării și pentru cauza daune.

## 1.6 Avertismente pentru energie

- Frigiderul poate să nu funcționeze constant (posibilitatea de a dezgheța conținutul sau temperatura poate deveni prea caldă în compartimentul congelator) atunci când este setat pentru o perioadă extinsă de timp limita inferioară a intervalului de temperatură pentru care este proiectat frigiderul.
- Băuturile efervescente nu trebuie depozitate în compartimentul congelator sau în compartimente cu temperaturi scăzute iar unele produse, cum ar fi apa înghețată, nu trebuie consumate prea reci;
- Este necesar să nu depășiți timpul (perioadele) de depozitare recomandat de producătorii de alimente pentru toate alimentele și în special pentru produsele alimentare cu congelare rapidă în compartimentele sau sertarele pentru congelarea alimentelor ;
- Măsurile de precauție sunt necesare pentru a preveni o creștere nejustificată a temperaturii alimentelor congelate în timp ce se dezghețează aparatul frigorific, cum ar fi înfășurarea alimentelor congelate în mai multe straturi de hârtie.
- Creșterea temperaturii alimentelor congelate în timpul dezghețării, întreținerii sau curățării manuale ar putea scurta durata de depozitare.
- Este necesar ca, ușile sau clapetele dotate cu încuietori și chei, cheile să nu fie la îndemâna copiilor și nu în apropierea aparatului frigorific, pentru a preveni blocarea copiilor în interior.

## 1.7 Avertismente pentru îndepărtare



- Agentul frigorific și materialele de spumă poliuretanică folosite pentru frigider sunt inflamabile. Prin urmare, atunci când frigiderul este scos din uz, acesta trebuie ținut departe de orice sursă de incendiu sau recuperat de către o companie specială de recuperare cu calificare corespunzătoare, decât să fie distrus prin ardere, pentru a preveni deteriorarea mediului sau orice altă pagubă.



- Când frigiderul este scos din uz, demontați ușile și îndepărtați garnitura ușii și a rafturilor; așezați ușile și rafturile într-un loc adecvat, astfel încât să preveniți blocarea oricărui copil.

## 2. Utilizarea corectă a frigiderelor

### 2.1 Plasare

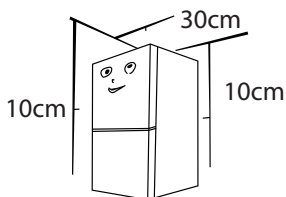
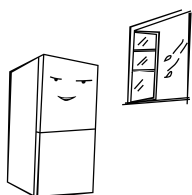
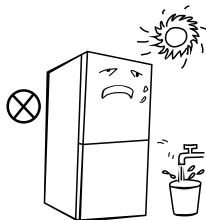
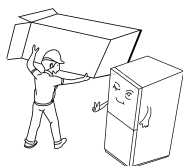
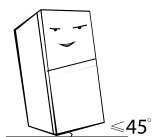

- Înainte de pornirea inițială, mențineți frigiderul în poziție verticală dreaptă pentru o jumătate de oră înainte de a-l conecta la sursa de alimentare.
- Înainte ca frigiderul să fie mutat, scoateți toate obiectele din interior, fixați pereții de sticlă, suportul pentru legume, sertarele camerei de congelare și etc. cu o bandă și strângeți picioarele reglabile; închideți ușile și sigilați-le cu bandă. În timpul deplasării, aparatul nu trebuie așezat invers sau orizontal, sau să fie zdruncinat; înclinația în timpul mișcării nu trebuie să depășească 45°.
- Înainte de utilizare, scoateți toate materialele de ambalare, inclusiv amortizoarele de jos, plăcuțele din spumă și benzile din interiorul frigiderului; rupeți folia de protecție de pe ușile și corpul frigiderului. Păstrați departe de căldură și evitați lumina directă a soarelui. Nu așezați congelatorul în locuri umede sau apoase pentru a preveni rugină sau reducerea efectului izolator.
- Nu pulverizați cu apă și nu spălați frigiderul; nu puneți frigiderul în locuri umede ușor de stropit cu apă pentru a nu afecta proprietățile de izolare electrică a frigiderului.
- Frigiderul este așezat într-un loc interior bine ventilat; terenul trebuie să fie plat și rezistent (roțiți spre stânga sau spre dreapta pentru a regla roata pentru nivelare dacă este instabil).
- Spațiul superior al frigiderului trebuie să fie mai mare de 30 cm, iar frigiderul trebuie așezat pe un perete la o distanță mai mare de 10 cm pentru a facilita disiparea căldurii.



#### Măsurile de precauție înainte de instalare:

**Înainte de instalarea sau reglarea accesoriilor, trebuie să vă asigurați că frigiderul este deconectat de la alimentare. Se vor lua măsuri de precauție pentru a preveni căderea mânerului pentru a nu provoca vătămări corporale.**

## 2.2 Instalarea mânerului ușii

Se vor lua măsuri de precauție pentru a preveni căderea mânerului pentru a nu provoca vătămări corporale.

Lista uneltelor care trebuie furnizate de utilizator	
	Cheie Allen

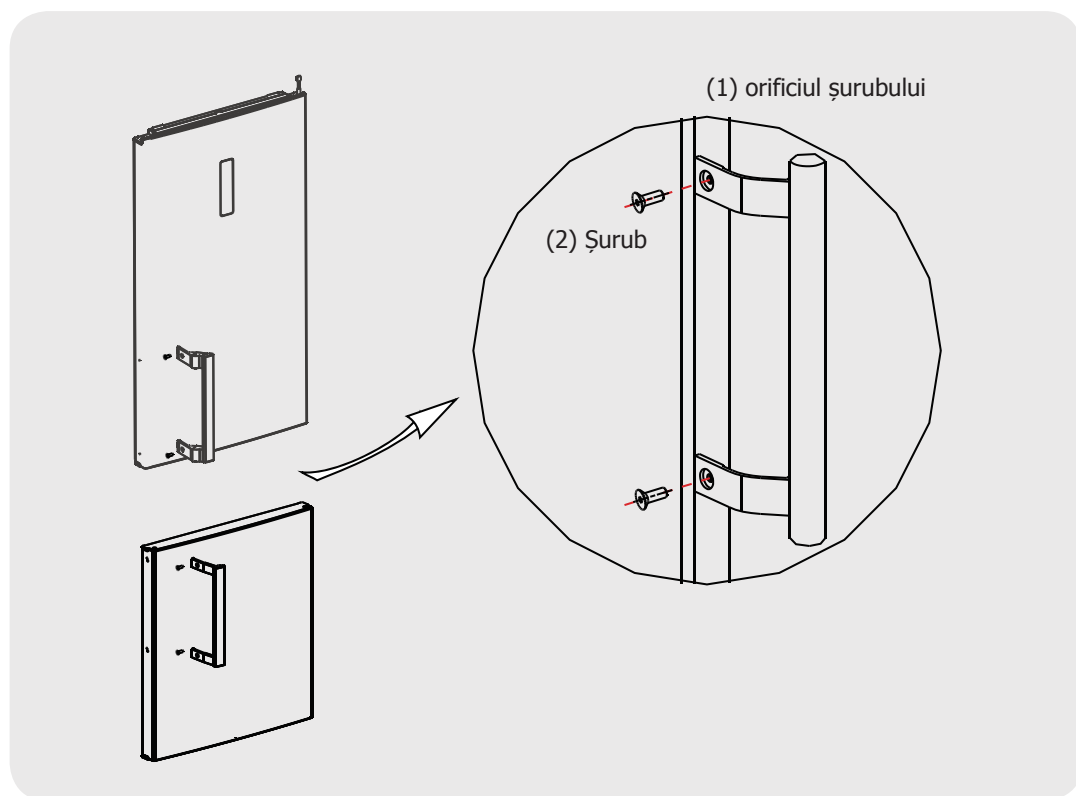

(Imaginea de mai sus este doar pentru referință. Configurația reală va depinde de produsul fizic sau de declarația distribuitorului)

### Etapele de asamblare

- Folosiți cheia Allen pentru a fixa strâns șuruburile (2) în orificiul șurubului (1).
- Operația inversă este pentru demontare.

## 2.3 Reglarea picioarelor

Diagrama schematică a picioarelor reglabile.

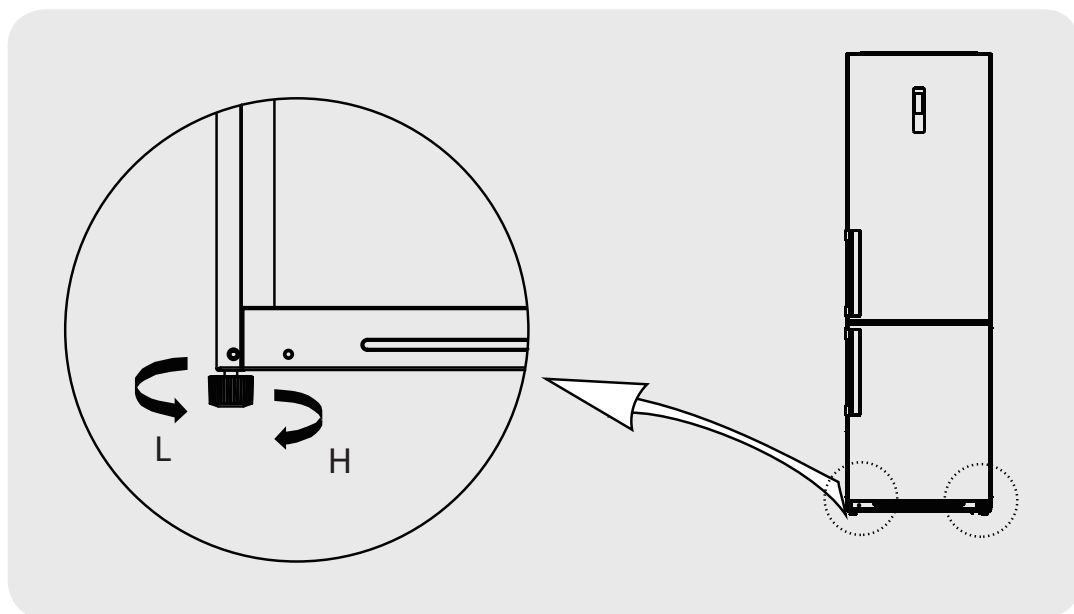





(Imaginea de mai sus este doar pentru referință. Configurația reală va depinde de produsul fizic sau de declarația distribuitorului)

### Proceduri de ajustare:

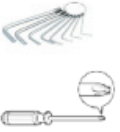
- a. Întoarceți picioarele în sensul acelor de ceasornic pentru a ridica frigiderul.
- b. Întoarceți picioarele în sensul invers acelor de ceasornic pentru a coborî frigiderul.
- c. Reglați picioarele drepte și stângi pe baza procedurilor pe un nivel orizontal plat.

## 2.4 Schimbați ușa dreapta-stânga

Lista uneltelor care trebuie furnizate de utilizator			
	Șurubelniță în cruce		Șurubelniță dreaptă cu lamă îngustă
	Priză și clichet 5/16"		Bandă camuflantă

1) Vă rugăm să opriți acest aparat înainte de a efectua această operație. Scoateți toate produsele alimentare de pe rafturile ușii. Fixează ușa cu benzi.

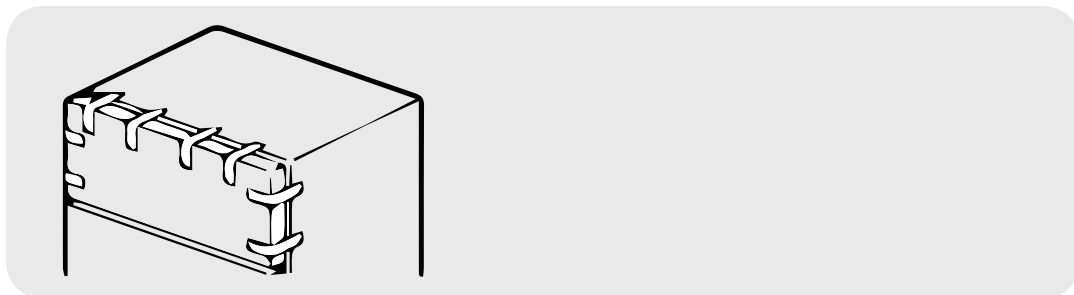

2) Demontați capacul decorativ superior, șuruburile și balamaua superioară, decuplați conectorul de cabluri din partea dreaptă sus a frigiderului ((1), (2) conectorul de cabluri).

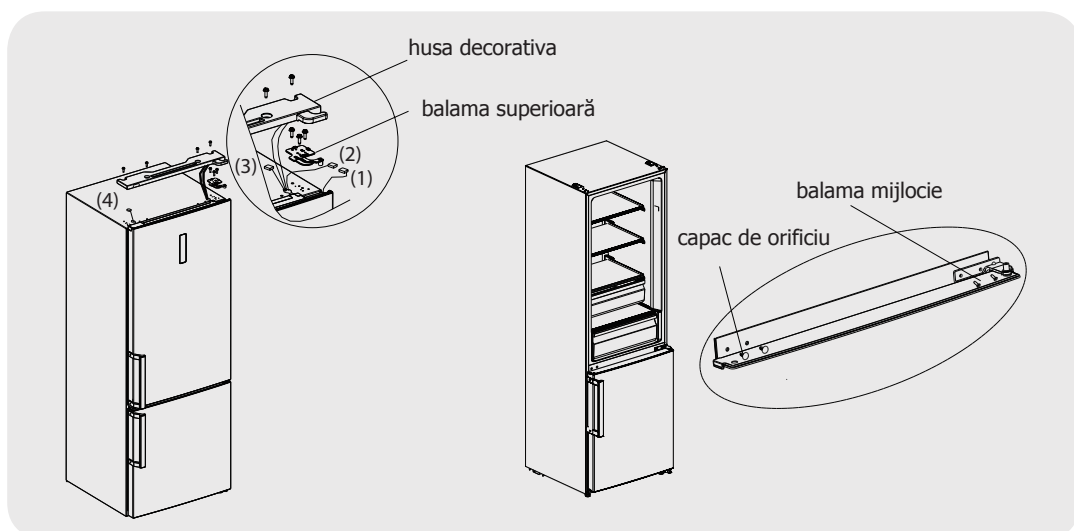

3) Scoateți ușa camerei frigorifice, balamaua din mijloc (folosiți o cheie allen pentru a îndepărta șurubul balamalei din mijloc) și capacul orificiului din partea cealaltă.

4) Scoateți ușa camerei de congelare, demontați balamaua de jos, capacele orificiilor, piciorul de nivelare, instalați corpul balamalei inferioare pe cealaltă parte și instalați balamaua de jos pe cealaltă parte.

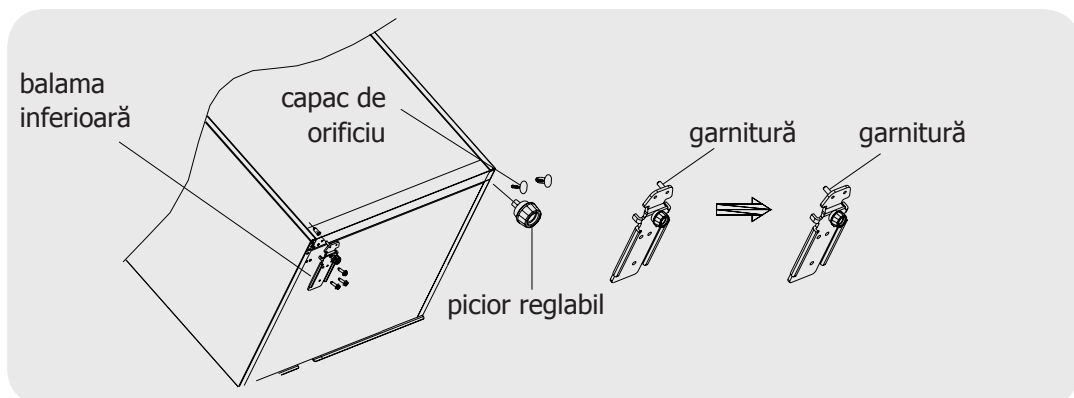

5) a) Îndepărtați capacul superior al ușii camerei frigorifice și capacul decorativ din stânga, instalați manșonul de balama superioară, linia de marcaj a ușii pe cealaltă parte și instalați capacul superior al ușii. Demontați dopul, autoblocarea și conducta manșonului ușii camerei frigorifice. Scoateți autoblocarea stângă a ușii camerei frigorifice și capacul decorativ din sacul cu accesorii, asamblați manșonul conductei, autoblocarea stângă și dopul din partea stângă jos a ușii cu șurub, apoi instalați capacul decorativ din dreapta.

b) Demontați dopul și manșonul conductei din partea dreaptă jos a ușii camerei de congelare, asamblați manșonul conductei, autoblocarea stângă și dopul din partea stângă jos a ușii cu șurub.

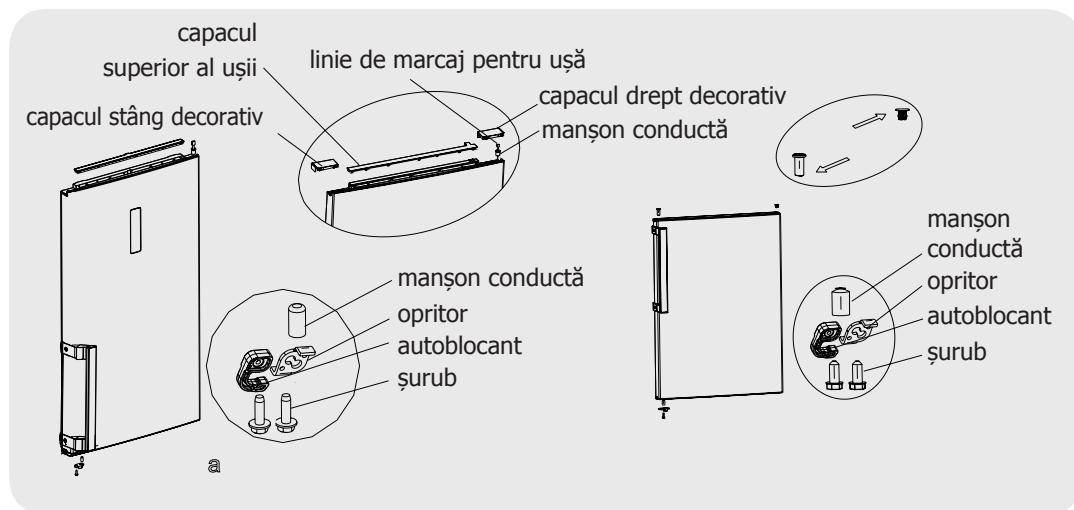

6) Puneți ușa congelatorului pe balamala de jos și instalați balamala din mijloc, capacele orificiilor

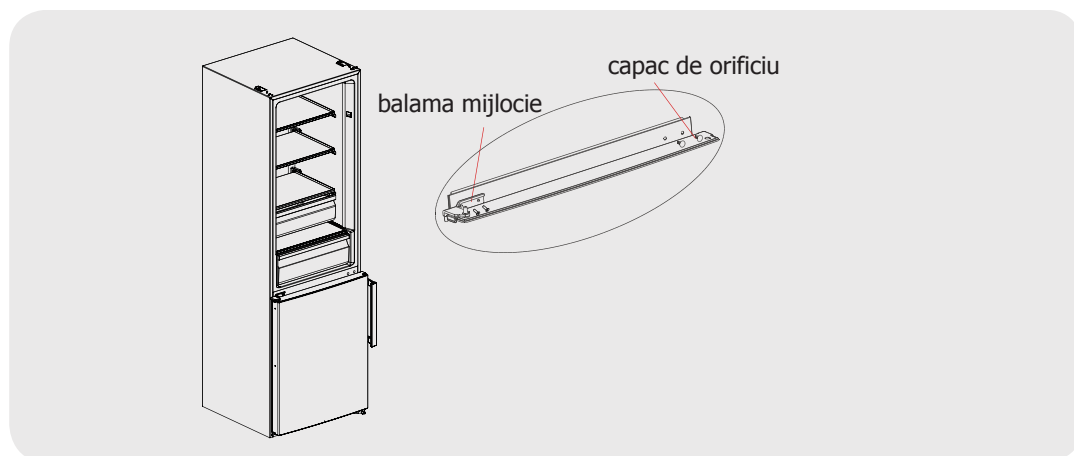

7) Scoateți capacul balamalei din dreapta din capacul decorativ, apoi scoateți capacul balamalei din stânga din sacul cu accesorii, instalați capacul balamalei în partea stângă și capacului decorativ.

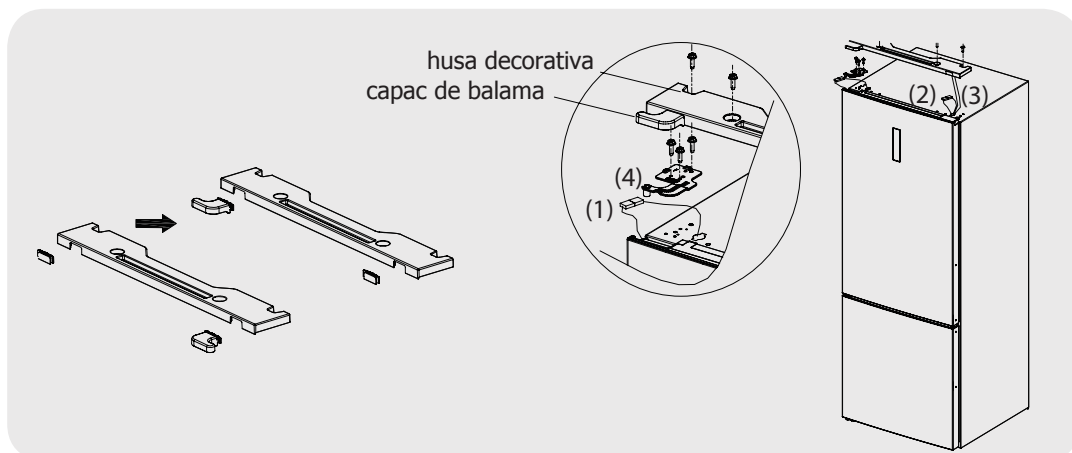

8) Scoateți balamaua din stânga sus din sacul cu accesorii.

Puneți ușa camerei frigorifice pe balamaua de mijloc, instalați balamaua din stânga sus. Conectați terminalul liniei de semnal (4) cu terminalul de semnal (1), conectați terminalul de semnal (2) cu terminalul de semnal (3); Instalați capacul balamalei superioare.

Următorul lucru trebuie confirmat înainte de instalarea capacului balamalei superioare. Șuruburile care țin balamaua ar trebui să fie strâns apăsate pe suprafața balamalei pentru a vă asigura ca șurubul nu este deviat. După ce balamaua este instalată, asigurați-vă că nu se mișcă.

Pentru ansamblarea mânerului, consultați capitolul 2.2.

(Imaginea de mai sus este doar pentru referință. Configurația reală va depinde de produsul fizic sau de declarația distribuitorului)

## 2.5 Schimbarea luminii

Orice înlocuire sau întreținere a lămpilor cu LED-uri trebuie făcută de producător, agentul său de service sau o persoană calificată.

## 2.6 Pornire

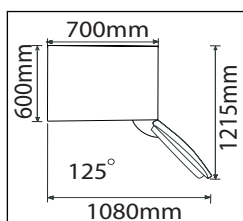
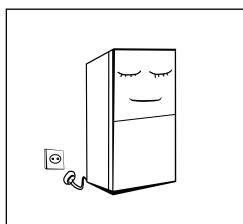

- Înainte de a pune orice mâncare proaspătă sau înghețată, frigiderul trebuie să funcționeze pentru 2-3 ore, sau pentru peste 4 ore vara când temperatura ambientală este ridicată.
- Rezervați suficient spațiu pentru deschiderea convenabilă a ușilor și sertarelor după propunerea distribuitorului.

---

## 2.7 Sfaturi de economisire a energiei

- Aparatul trebuie să fie amplasat în zona cea mai răcoroasă a camerei, departe de aparatele producătoare de căldură sau de conductele de încălzire și de lumina directă a soarelui.
- Lăsați alimentele calde să se răcească la temperatura camerei înainte de a le pune în aparat. Supraîncărcarea aparatului obligă compresorul să funcționeze mai mult. Alimentele care îngheață prea lent își pot pierde calitatea sau se pot strica.
- Asigurați-vă că împachetați alimentele în mod corespunzător și ștergeți recipientele și le uscați înainte de a le introduce în aparat. Acest lucru reduce acumularea de îngheț în interiorul aparatului.
- Sertarele de depozitare ale aparatului nu trebuie căptușite cu folie de aluminiu, hârtie de ceară sau prosop de hârtie. Căptușelile interferează cu circulația aerului rece, ceea ce face ca aparatul să fie mai puțin eficient.
- Organizați și etichetați mâncarea pentru a reduce deschiderea ușilor și căutările dese. Scoateți cât mai multe articole de care aveți nevoie o singură dată și închideți ușa cât mai repede posibil.

## 3. Structura și funcțiile

### 3.1 Componente cheie

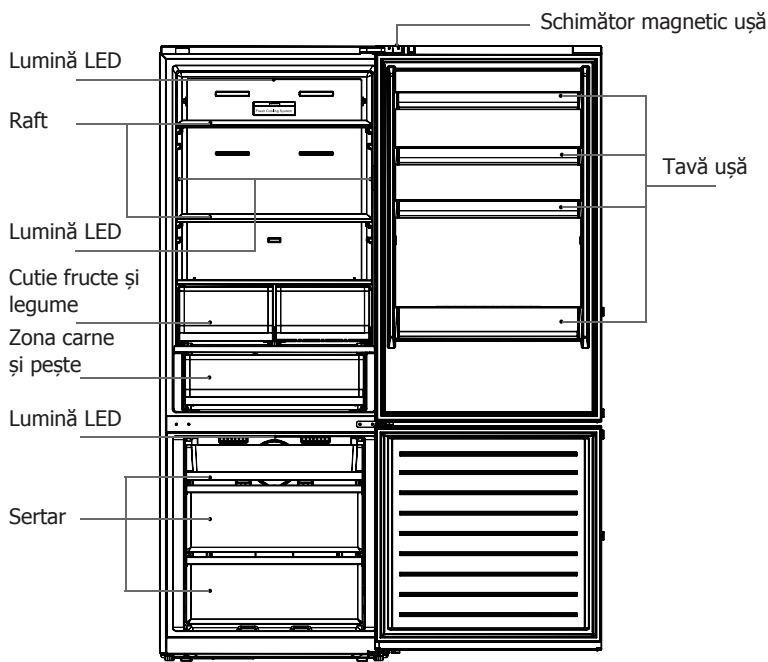

(Imaginea de mai sus este doar pentru referință. Configurația reală va depinde de produsul fizic sau de declarația distribuitorului)

#### Camera frigorifică

- Camera frigorifică este potrivită pentru depozitarea unei varietăți de fructe, legume, băuturi și alte alimente consumabile pe termen scurt.
- Alimentele gătite nu trebuie introduse în camera frigorifică decât după ce sunt răcite la temperatura camerei.
- Alimentele se recomandă să fie sigilate înainte de a fi introduse în frigider.
- Rafturile din sticlă pot fi reglate în sus sau în jos pentru o capacitate rezonabilă de spațiu de depozitare și o utilizare ușoară.

#### Camera de congelare

- Camera de congelare poate menține alimentele proaspete mult timp la temperaturi scăzute și este utilizată în principal pentru depozitarea alimentelor congelate și producerea gheții.
- Camera de congelare este potrivită pentru depozitarea cărnii, a peștelui, a preparatelor de orez și a altor alimente care nu se consumă pe termen scurt.
- Bucățile de carne sunt de preferință împărțite în bucăți mici pentru un acces ușor. Vă rugăm să rețineți că produsele alimentare trebuie consumate în termenul de valabilitate.

### Zona carne și pește

- Pe un termen scurt (1-3 zile) se păstrează peștele proaspăt, carnea proaspătă, mâncarea proaspătă etc.
- Apropierea de partea din spate și de jos a sertarului, face ca mâncarea să înghețe ușor, astfel mâncarea care nu trebuie înghețată nu poate fi plasată aici.
- Se sugerează clasificarea și etichetarea mâncării

## 3.2 Funcții

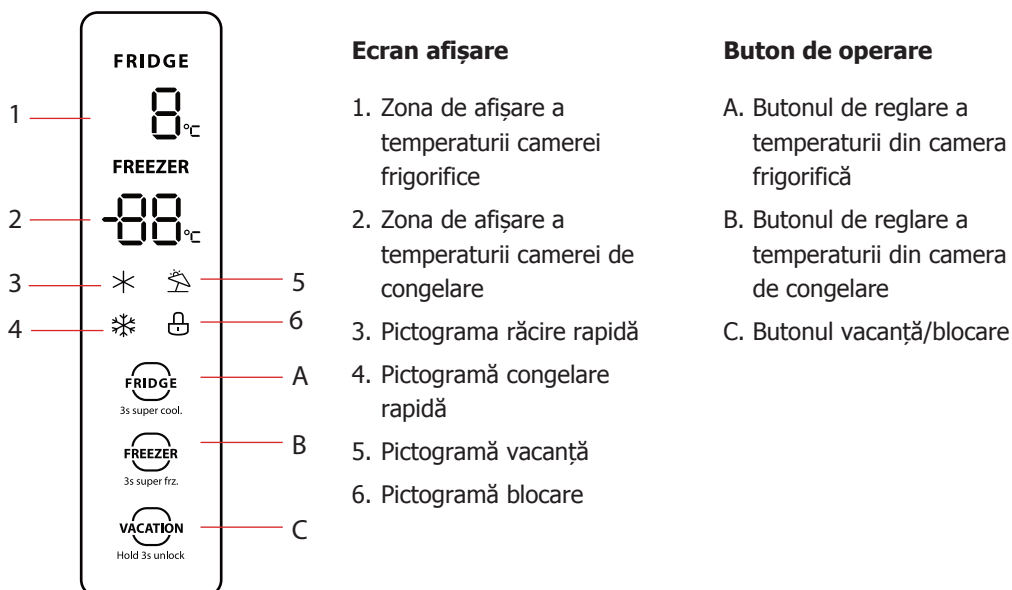





(Imaginea de mai sus este doar pentru referință. Configurația reală va depinde de produsul fizic sau de declarația distribuitorului)

### Afișaj

- Când porniți frigiderul pentru prima dată, întregul panou de afișare se va aprinde timp de 3 secunde. Apoi, panoul de afișare intră pe afișajul normal. Prima dată pentru utilizarea frigiderului, temperaturile setate implicit ale camerei frigorifice, camerei de congelare sunt de 5°C respectiv -18°C.
- Când apare o eroare, panoul de afișare arată codul de eroare (vezi pagina următoare); în timpul rulării normale, panoul afișajului arată temperatura setată a camerei frigorifice, sau a camerei de congelare.
- În condiții de funcționare normală, dacă nu există nicio operație sau acțiune de deschidere a ușii în termen de 30 de secunde, panoul afișajului va fi blocat, lumina panoului de afișare se va stinge după ce starea de blocare  a durat timp de 30 de secunde.

## Blocare/deblocare

În starea de deblocare, apăsați lung butonul de blocare  timp de 3 secunde, intrați în starea de blocare, logo-ul  se aprinde și sună soneria, însemnând că panoul de afișaj este blocat, în acest moment, funcționarea butonului nu poate fi pusă în aplicare.

În starea de blocare, apăsați lung butonul de blocare  timp de 3 secunde, intrați în starea de deblocare, logo-ul  se stinge și sună soneria, însemnând că panoul de afișaj este deblocat, în acest moment, funcționarea butonului poate fi pusă în aplicare

## Reglarea temperaturii camerei frigorifice



Apăsați butonul de reglare a temperaturii al camerei frigorifice  pentru a schimba temperatura setată a camerei frigorifice, apoi la fiecare apăsare a butonului de reglare a temperaturii din camera frigorifică, temperatura va fi redusă cu 1°C; Intervalul de reglare a temperaturii pentru camera frigorifică este de 2 ~ 8°C. Când temperatura este de 2°C, apăsați din nou butonul, iar temperatura camerei frigorifice se va schimba la 8°C.



## Reglarea temperaturii camerei de congelare

Faceți clic pe buton  pentru a schimba temperatura setată a camerei de congelare, la fiecare clic al butonului de reglare a temperaturii camerei de congelare, temperatura setată va fi redusă cu 1°C. Intervalul de reglare a temperaturii pentru camera de congelare este de -24 ~ -16°C. Când temperatura este -24°C, faceți clic din nou pe buton, temperatura setată a camerei de congelare va trece la -16°C.

## Setarea modului



### Modul de răcire rapidă



Apăsați lung butonul  timp de 3 secunde pentru a seta modul de răcire rapidă, pictograma  se aprinde. Temperatura camerei frigoriferului afișează 2°C, intră în modul răcire rapidă.

În modul răcire rapidă, apăsați și mențineți apăsat butonul  timp de 3 secunde sau apăsați  scurt,  pictograma se stinge și ieșiți din modul răcire rapidă.

În modul răcire rapidă Când setați modul vacanță, ieșiți din modul răcire rapidă.





### Modul congelare rapidă

Apăsați lung butonul  pentru 3 secunde pentru a seta modul decongelare rapidă, pictograma  se aprinde. Temperatura camerei de congelare afișează -24°C, intră în modul de congelare rapidă.

În modul congelare rapidă, apăsați și țineți apăsat butonul  pentru 3 secunde sau apăsați scurt butonul , pictograma  se stinge și se iese din modul congelare rapidă. Temperatura setată a camerei de congelare va trece automat la temperatura setată înainte.

În modul congelare rapidă Când setați modul vacanță, ieșiți din modul congelare rapidă.

## Modul vacanță

Faceți clic pe butonul  pentru a seta modul de vacanță, pictograma  se aprinde. Afișajul temperaturii frigiderului se stinge, temperatura camerei de congelare este afișată la -18°C. În modul de vacanță, faceți clic din nou pe butonul , pictograma  se stinge și ieșiți din modul de vacanță. Temperatura setată a camerei frigorifice și a camerei de congelare se va schimba automat la temperatura setată înainte de modul de vacanță.

Când modul de răcire rapidă și modul de congelare rapidă sunt setate, acesta iese din modul de vacanță.

## Avertisment de deschidere și controlul alarmei

Când deschideți ușa frigiderului, sunetul de deschidere al ușii va porni. Dacă ușa nu este închisă în două minute, sunetul se va auzi până când ușa va fi închisă. Apăsăți pe orice buton pentru a opri soneria alarmei.

La deschiderea ușii, panoul afișajului pornește și se va aprinde lampa interioară.

## Indicarea defecțiunii

Următoarele avertismente care apar pe afișaj indică defecțiunile corespunzătoare ale frigiderului. Dacă frigiderul încă poate avea funcția de depozitare la rece și prezintă următoarele defecțiuni, utilizatorul va contacta un specialist pentru întreținere, pentru a asigura funcționarea optimă a aparatului.

Cod Defecțiune	Descriere Defecțiune	Cod Defecțiune	Descriere Defecțiune
E1	Defecțiunea senzorului de temperatură a camerei frigorifice	E5	Eroare de detectare senzor circuit înghețare-defrost
E2	Defecțiunea senzorului de temperatură a camerei de congelare	E6	Eroare de comunicare
E3	Defecțiunea senzorului de temperatură a zonei de carne și pește	E7	Defecțiunea senzorului de temperatură ambientală

## 4. Întreținerea și păstrarea aparatului

### 4.1 Curățare generală

- Praful din spatele frigiderului și de pe sol trebuie curățat în timp util pentru a îmbunătăți efectul de răcire și economisirea de energie.
- Verificați garnitura ușii în mod regulat pentru a vă asigura că există etanșeitate. Curățați garnitura ușii cu o cârpă moale umezită cu apă cu săpun sau cu detergent diluat.
- Interiorul frigiderului trebuie curățat regulat pentru a evita apariția mirosului neplăcut.
- Vă rugăm să opriți alimentarea înainte de a curăța interiorul, îndepărtați toate alimentele, băuturile, rafturile, sertarele etc.
- Folosiți o cârpă moale sau un burete pentru a curăța interiorul frigiderului, cu o soluție din două linguri de bicarbonat de sodiu și un sfert de cană cu apă caldă. Apoi clătiți cu apă și ștergeți curat. După curățare, deschideți ușa și lăsați să se usuce natural înainte de a-l conecta la curent.
- Pentru zonele dificil de curățat din frigider (cum ar fi locurile înguste, golurile sau colțurile), se recomandă să le ștergeți în mod regulat cu o cârpă moale, o perie moale, etc. și când este necesar, folosiți instrumente auxiliare (cum ar fi bastoane subțiri) pentru a vă asigura că nu se acumulează reziduuri contaminate sau bacterii în aceste zone.
- Nu folosiți săpun, detergent, praf de curățare, spray soluție, etc., deoarece acestea pot cauza mirosuri în interiorul frigiderului sau contaminarea alimentelor .
- Curățați rama sticlei, rafturile și sertarele cu o cârpă moale umezită cu apă cu săpun sau cu detergent diluat. Uscați cu o cârpă moale sau uscați natural.
- Ștergeți suprafața exterioară a frigiderului cu o cârpă moale umezită cu săpun, detergent etc., apoi ștergeți cu ceva uscat.
- Nu folosiți perii tari, bureți de sârmă, perii de sârmă, soluții abrazive (cum ar fi pastele de dinți), solvenți organici (cum ar fi alcool, acetonă, ulei de banană etc.), apă clocotită, acid sau produse alcaline, care pot deteriora suprafața frigiderului și interiorul. Apa fiartă și solvenții organici, cum ar fi benzenul, pot deforma sau deteriora componentele din plastic.
- Nu clătiți direct cu apă sau alte lichide în timpul curățării pentru a evita scurtcircuitul sau deteriorarea izolației electrice.



**Vă rugăm să deconectați frigiderul pentru decongelare și curățare.**

### 4.2 Curățarea raftului de sticlă

- Scoateți sertarul de pe raftul de sticlă;
- Ridicați partea din față a raftului de sticlă (la aproximativ 60°), apoi scoateți-o;
- Îndepărtați raftul de sticlă și curățați după cum este necesar;
- Operarea inversă este pentru instalarea raftului din sticlă.

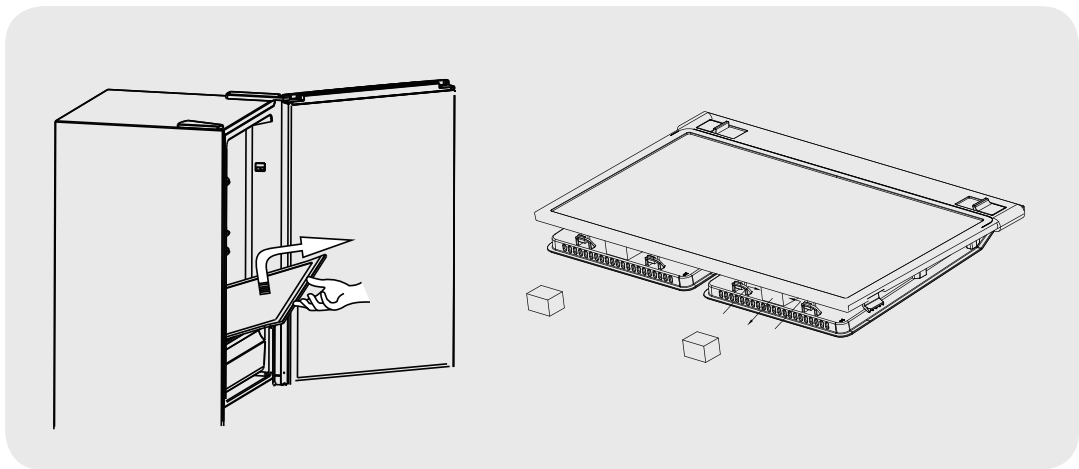

### 4.3 Cum să scoateți blocul de granule din bumbac din componentele raftului de umidificare

- Bumbacul este utilizat pentru a separa raftul de umiditate de capacul rezistent la umiditate (pentru a preveni căderea capacului rezistent la umiditate în timpul transportului). După despachetare, utilizatorul trebuie să îndepărteze cu umiditate acest bumbac de pe ansamblul raftului. Metoda de îndepărtare: prindeți ambele părți ale bumbacului cu mâna și trageți tare până când bumbacul se desprinde complet de ansamblul raftului etanș.

### 4.4 Decongelare

- Frigiderul este fabricat pe baza principiului de răcire a aerului și are astfel funcția de decongelare automată. Înghețul format din cauza schimbării anotimpului sau a temperaturii poate fi, de asemenea, îndepărtat manual prin deconectarea aparatului de la sursa de alimentare sau prin ștergerea cu un prosop uscat.

### 4.5 Scoaterea din funcționare

- Pana de curent: În caz de pană de curent, chiar dacă este vara, alimentele în interiorul aparatului pot fi păstrate câteva ore; în timpul întreruperii curentului, timpul de deschidere a ușii se reduce și nu se mai pun alimente proaspete în aparat.
- Neutilizare îndelungată: Aparatul trebuie deconectat și apoi curățat; apoi ușile sunt lăsate deschise pentru a preveni apariția mirosului neplăcut.



**Aparatul funcționează continuu, odată pornit. În general, funcționarea aparatului nu trebuie întreruptă; în caz contrar, durata de funcționare poate fi afectată.**

## 5. Depanare

- Puteți încerca să rezolvați singur următoarele probleme simple. Dacă acestea nu pot fi rezolvate, vă rugăm să contactați departamentul service.

<b>Problemă</b>	<b>Cauze posibile / inspecție</b>
Funcționare eșuată	Verificați dacă aparatul este conectat la alimentare sau dacă ștecherul este bine conectat. Verificați dacă tensiunea este prea mică Verificați dacă există o pană de curent sau dacă au fost decuplate circuite parțiale
Miros	Alimentele mirositoare trebuie să fie bine împachetate Verificați dacă există vreun aliment putred Curățați interiorul frigiderului
Funcționarea îndelungată a compresorului	Funcționarea îndelungată a frigiderului este normală vara, când temperatura ambientală este ridicată Nu este recomandabil să aveți prea multă mâncare în frigider în același timp Mâncarea trebuie răcită înainte de a fi introdusă în aparat Ușile sunt deschise prea des
Lumina nu reușește să se aprindă	Verificați dacă frigiderul este conectat la sursa de alimentare și dacă becul de iluminat este deteriorat Becul trebuie schimbat de un specialist
Ușile nu pot fi închise corespunzător	Ușa este blocată de pachete alimentare. Este pusă prea multă mâncare pe rafturile ei Frigiderul este înclinat
Zgomot puternic	Verificați dacă podeaua este nivelată și dacă frigiderul este așezat stabil Verificați dacă accesoriile sunt plasate în locații adecvate
Garnitura ușii nu este bună	Îndepărtați lucrurile străine de pe sigiliul ușii Încălziți garnitura ușii și apoi răciți-o pentru restaurare (sau suflați-o cu un uscător electric sau folosiți un prosop fierbinte pentru încălzire)
Tava de scurgere se revarsă	În camera de congelare există prea multă hrană sau alimentele depozitate conțin prea multă apă, ceea ce duce la decongelarea masivă Ușile nu sunt închise în mod corespunzător, rezultând îngheț datorită intrării aerului și a apei crescute din cauza dezghețului
Carcasă caldă	Se disipă căldura condensatorului încorporat prin carcasă, ceea ce este normal Atunci când carcasa devine fierbinte din cauza temperaturii ambientale ridicate, depozitarea prea multor alimente sau oprirea compresorului, asigurați o ventilație de bună calitate pentru a facilita disiparea căldurii
Condensarea suprafeței	Condensarea pe suprafața exterioară și pe garniturile ușii frigiderului este normală când umiditatea ambientală este prea mare. Ștergeți pur și simplu condensul cu un prosop curat.
Zgomot anormal	Zgomot: Compresorul poate produce zgomote în timpul funcționării, zgomotele sunt puternice, în special la pornire sau oprire. Asta este normal. Scârțâit: Agentul frigorific care curge în interiorul aparatului poate produce un reziduu, ceea ce este normal.

## 6. Eliminarea aparatului

---



Scoaterea din funcțiune corectă a acestui produs:

Acest marcaj indică faptul că acest produs nu trebuie aruncat cu alte deșeuri menajere din întreaga UE. Pentru a preveni posibile daune aduse mediului sau sănătății umane din eliminarea necontrolată a deșeurilor, reciclați-l în mod responsabil pentru a promova reutilizarea durabilă a resurselor materiale. Pentru a returna dispozitivul folosit, vă rugăm să utilizați sistemele de retur și colectare sau să contactați retailerul de unde a fost achiziționat produsul. Acestea pot lua acest produs pentru reciclare în condiții de siguranță pentru mediu.

### TEMPERATURA AMBIENTALĂ

Acest aparat este proiectat să funcționeze la temperatura mediului specificată de categoria sa marcată pe plăcuța nominală.

Categoria climatică	Temperatura ambientală (de la ... la ...)
SN	+10°C la +32°C
N	+16°C la +32°C
ST	+16°C la +38°C
T	+16°C la +43°C

# **TOSHIBA**

Hefei Hualing Co., Ltd.

176 Drumul Jin Xiu, dezvoltarea economică și tehnologică Hefei

FABRICAT IN CHINA