

# dyson v8

## Manual de utilizare

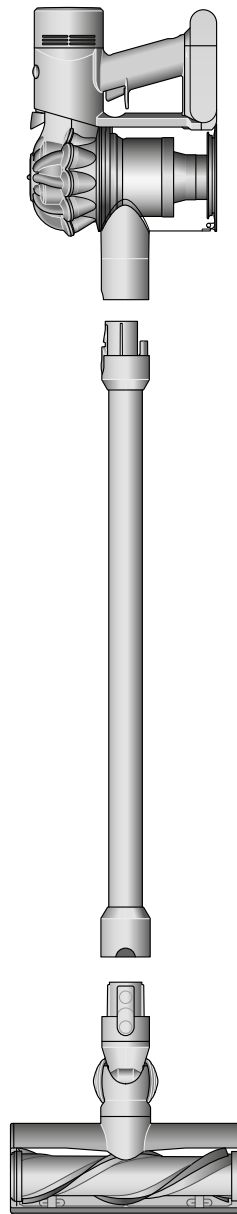

SV12 JN.00000 PN.000000-00-00  
00.00.00 VERSIUNEA NR.01

---

### Cuprins

În cutie

Introducere

Îngrijirea podelelor

Încărcarea aparatului

Golirea recipientului de colectare

Curățarea recipientului de colectare

Eliminarea blocajelor

Curățarea filtrului A

Curățarea filtrului B

Eliminarea resturilor din capul  
de curățare Motorbar™

Eliminarea blocajelor din peria mini  
motorizată

Curățarea periei Fluffy™

Curățarea accesoriilor

Îngrijirea aparatului

# În cutie

Aparatul dvs. va conține unul sau mai multe dintre aceste capete de curățare – nu vor fi toate incluse.

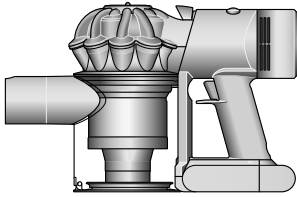

**Aspirator**

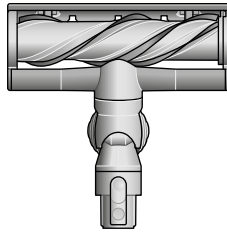

**Capăt de aspirare Motorbar™**

Paletele de descarcare curăță automat părul înfășurat de pe bara periei pe măsură ce curățați.

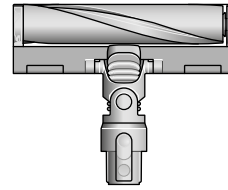

**Capăt de aspirare Fluffy™**

Perii moi din nailon înlătură murdăria evidentă, în timp ce fibrele de carbon anti-stactice îndepărtează praful fin de pe podelele dure.

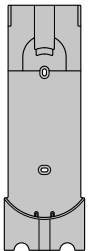

**Stație de andocare pentru perete**

Aspiratorul Dyson se depozitează în stația de încărcare montată pe perete, gata pentru următoarea curățenie.



**Încărcător**

Încarcă aspiratorul cu sau fără stația de încărcare.



**Țeavă**

Este posibil ca unele accesorii să nu fie incluse.

Puteți cumpăra accesorii suplimentare de pe [www.dyson.ro](http://www.dyson.ro)



**Capăt combinat**

Două accesorii într-unul singur – duză largă și perie, pentru o trecere rapidă de la o activitate de curățare la una de ștergere a prafului în casă sau în mașină.



**Capăt pentru spații înguste**

Proiectat pentru curățare precisă în jurul marginilor dificile și în spațiile înguste sau greu accesibile.

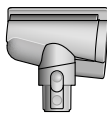

**Accesoriu anti-încurcare pentru aspirarea părului**

Accesoriu anti-încurcare pentru aspirarea părului ce îndepărtează părul direct în rezervorul de colectare. Curățenie puternică și în spațiile mai mici.

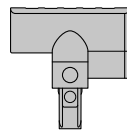

**Mini-perie motorizată**

Perie motorizată, concentrată într-un capăt mai mic pentru a îndepărta murdăria persistentă de pe saltele, tapițerie și scări.



**Perie moale pentru praf**

Alcătuțuită din peri de nailon moi pentru o ștergere delicată a obiectelor și suprafețelor fragile.



**Perie pentru murdăria greu de îndepărtat**

Perii tari din nailon îndepărtează murdăria de pe covorele aspre, din zonele intens circulat și din interioarele mașinilor.

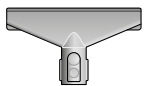

**Capăt pentru tapițerie și saltele**

Îndepărtează praful, murdăria și alergenii de pe saltele și tapițerie.



**Furtun prelungitor**

Adaugă o rază de acțiune flexibilă de până la 61 cm la îmbinarea oricărui instrument, pentru a curăța sus, jos, în casă sau în mașină.

# Introducere

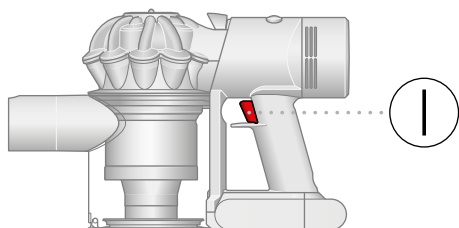

Apăsați pe buton pentru a începe curățenia

## Două moduri de putere

Comutați între modul Puternic – pentru o aspirare mai lungă – și modul MAX, pentru o aspirare mai puternică. Doar țineți apăsat butonul și glisați înainte și înapoi.

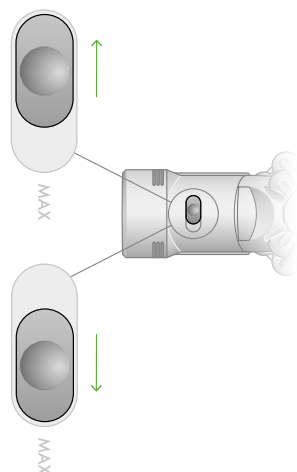

## Schimbați rapid accesoriile

Accesoriile cu eliberare rapidă se fixează în poziție și se eliberează în câteva clipe prin simpla apăsare a elementului de conectare/eliberare.

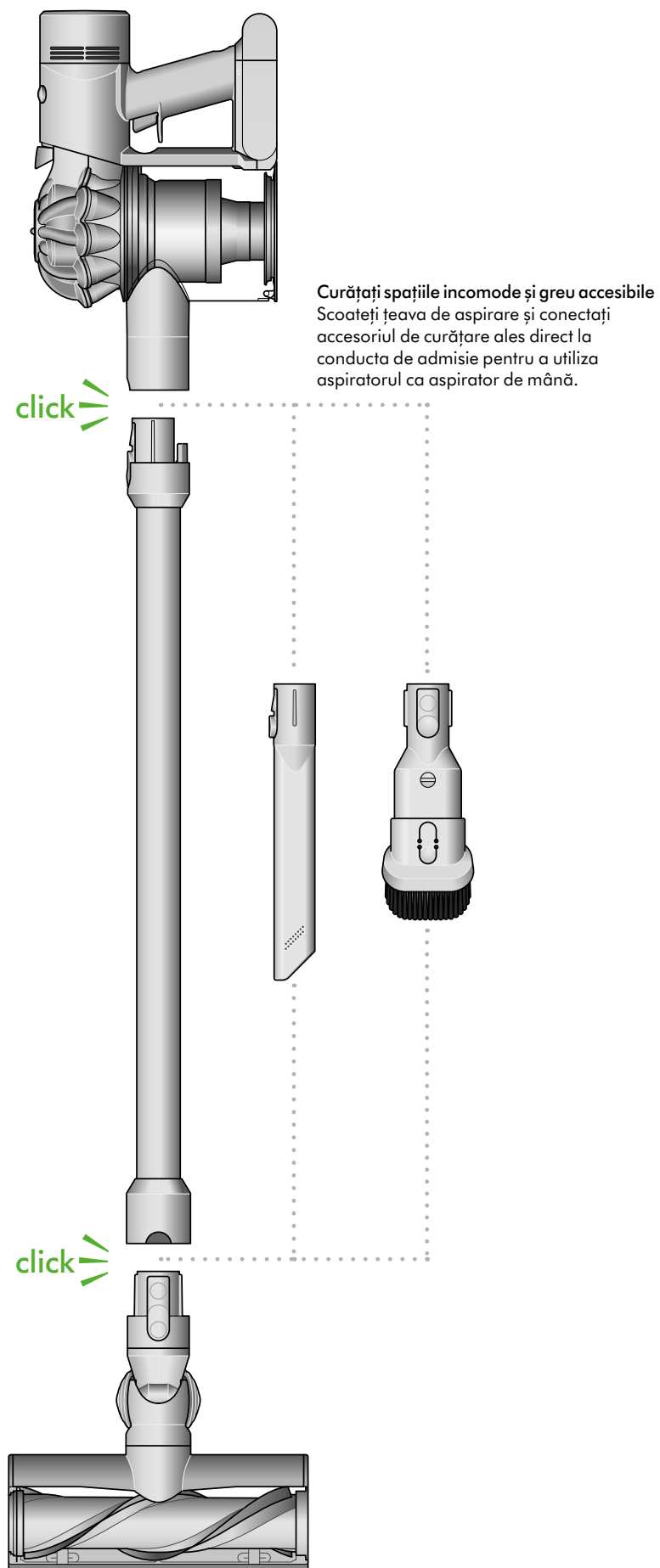

# Îngrijirea podelelor

Verificați dacă partea inferioară a capătului sau accesoriului de curățare este curată și fără obiecte care pot provoca daune.

Înainte de a aspira podeaua, covoarele și mochetele, verificați instrucțiunile de curățare recomandate de producător.

Bara periei de pe aspirator poate deteriora anumite pardoseli. Unele tipuri de covoare se pot deteriora dacă sunt aspirate cu o perie rotativă. Vă recomandăm să aspițați fără peria motorizată și să vă consultați cu producătorul covoarelor.

# Încărcarea aparatului

Încărcați complet înainte de prima utilizare. Conectați la încărcător fie direct, fie în stația de încărcare.

O încărcare completă va dura aproximativ 4,5 ore. În timp ce bateria se încarcă, LED-urile vor clipi cu nivelul actual de încărcare. Aceste lumini se vor stinge odată ce aspiratorul dvs. este complet încărcat.

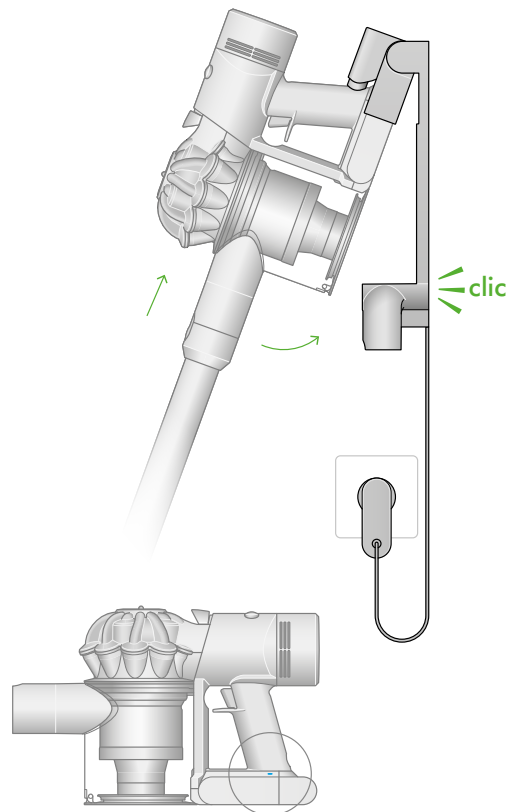
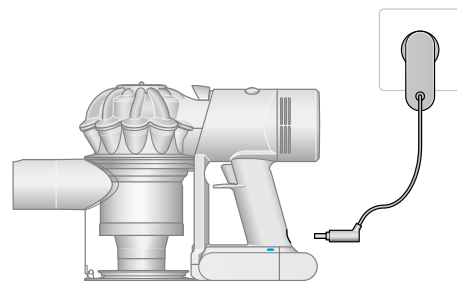

## LED-uri pentru baterie

În timpul utilizării, încărcare mare.



În timpul utilizării, încărcare medie.



În timpul utilizării, încărcare scăzută.



Gol.



## LED-uri de încărcare

Se încarcă, încărcare scăzută.



Se încarcă, încărcare medie.



Se încarcă, aproape plin.



Complet încărcat.



Defecțiune baterie.



Defecțiune la încărcător.



# Golirea recipientului de colectare

Goliți imediat ce murdăria atinge nivelul MAXIM – nu umpleți excesiv.  
Utilizarea aparatului atunci când murdăria este peste linia MAXIMĂ poate afecta performanța aparatului și va necesita o spălare mai frecventă a filtrului.

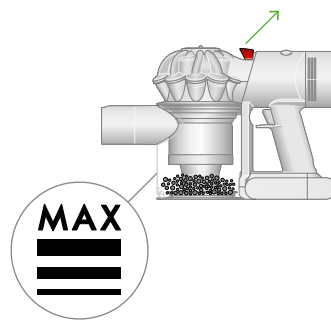

## Eliberarea murdăriei

Scoateți țeava de pe aspirator.

Țineți aspiratorul deasupra coșului de gunoi și trageți de prindere în sus. Ciclonul va glisa în sus și baza coșului se va deschide.

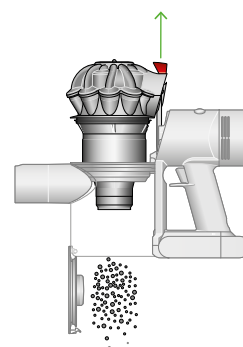

## Minimizarea contactului cu praful

Acoperiți bine recipientul de colectare cu un sac rezistent la praful în timp ce îl goliți. Scoateți rezervorul de colectare cu atenție, sigilați bine pungă și aruncați-o.

## Închiderea recipientului de colectare

Împingeți ciclonul în jos până când acesta glisează în poziție.

Împingeți baza coșului în sus până când se închide bine.

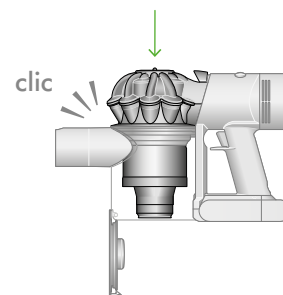

# Curățarea recipientului de colectare

Goliți rezervorul de colectare de îndată ce murdăria ajunge la marcajul MAX. Poate fi necesar să curățați filtrul mai des dacă utilizați aparatul cu un rezervor de colectare plin.

## Golirea recipientului de colectare

Scoateți țeava de pe aspirator.

Țineți aspiratorul deasupra coșului de gunoi și trageți de prindere în sus. Ciclonul va glisa în sus și baza coșului se va deschide.

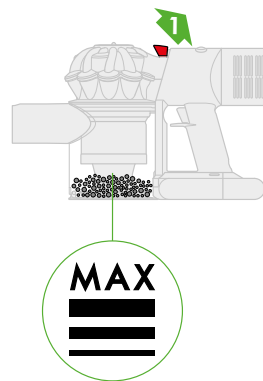

## Scoateți ciclonul

Trageți prinderea de eliberare a recipientului în sus. Ciclonul va glisa în sus și baza coșului se va deschide.

Localizați butonul de eliberare a ciclonului din spatele ciclonului și apăsați pentru a scoate ciclonul.

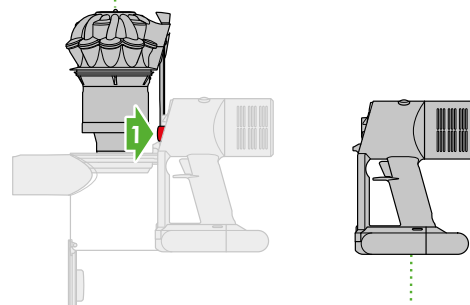

## Scoateți recipientul de colectare

Trageți înapoi prinderea roșie situată pe bază, glisați coșul în jos și trageți-l de pe aparat.

## Curățați recipientul de colectare

Ștergeți cu o cârpă umedă fără scame. Nu puneți nicio piesă a aspiratorului în mașina de spălat vase și nu folosiți detergenți, produse de lustruit sau odorizante.

Asigurați-vă că recipientul este complet uscat înainte de a-l monta pe aparat.

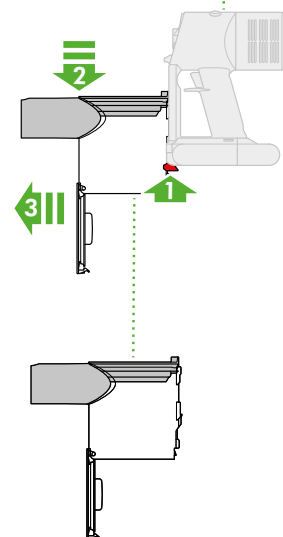

## Înlocuiți recipientul de colectare

Aliniați urechile de pe coș cu canelurile de pe corpul principal și glisați-l în sus până când se fixează în poziție.

## Înlocuiți ciclonul

Glisați ciclonul în canelurile corpului principal și împingeți în jos până când este în poziție.

Împingeți baza coșului în sus până când se închide ferm cu un clic.

# Eliminarea blocajelor

Aparatul este echipat cu un decuplaj automat. Dacă vreo parte a aparatului dvs este blocată, motorul aspiratorului va pulsa și nu va funcționa până când blocajul nu a fost eliminat.

Deconectați aparatul de la încărcător înainte de a elimina blocajele. Aveți grijă să nu atingeți declanșatorul și fiți atenți la obiectele ascuțite.

Lăsați aparatul să se răcească înainte de a elimina blocajele.

Nu utilizați aparatul atunci când căutați blocaje, deoarece acest lucru vă poate răni.

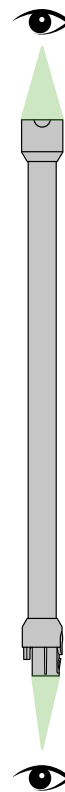
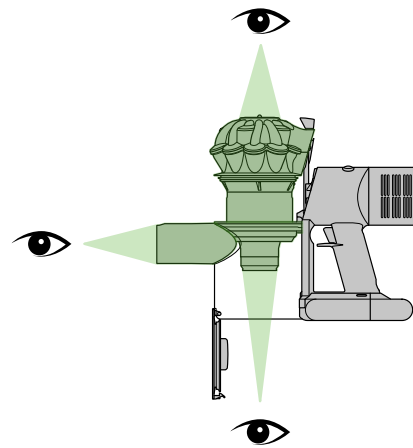

# Curățarea filtrului A

## Scoateți filtrul

Ridicați filtrul din partea superioară a ciclonului.

Scuturați pentru a îndepărta excesul de praf și resturile.

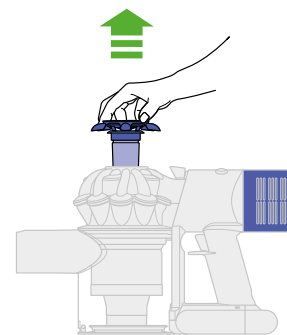

## Spălați filtrul

Țineți capătul deschis al filtrului sub jetul de apă de la robinet, până când apa curge limpede.

Întoarceți filtrul cu susul în jos și scuturați-l pentru a elimina excesul de apă.

Curățați cu apă exteriorul filtrului până când apa curge limpede.

Strângeți ușor și răsuciți cu ambele mâini pentru a vă asigura că excesul de apă este îndepărtat.

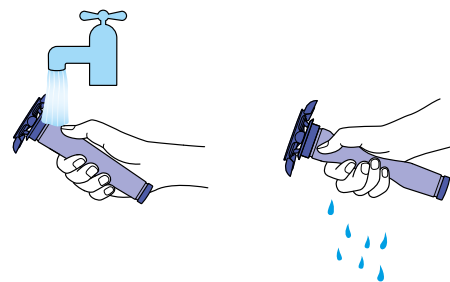

## Uscarea filtrului

Lăsați filtrul să se usuce timp de cel puțin 24 de ore într-un loc bine ventilat și cald.

Nu uscați filtrul într-un uscător de rufe sau în apropierea unei flăcări deschise.

Important: filtrul trebuie să fie complet uscat înainte de a-l pune înapoi pe aparat. Aparatul dvs. ar putea fi deteriorat dacă este utilizat cu un filtru umed.

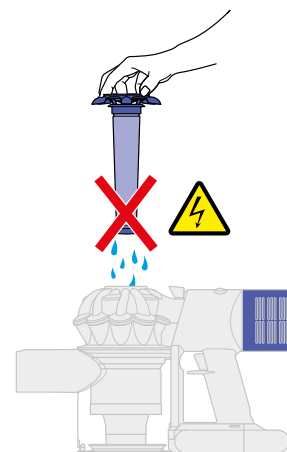
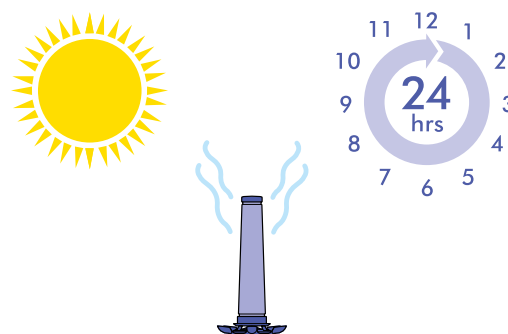

## Remontați filtrul

Aliniați săgeata din partea de sus a filtrului cu butonul de eliberare a recipientului.

Împingeți în jos pentru a se potrivi perfect.

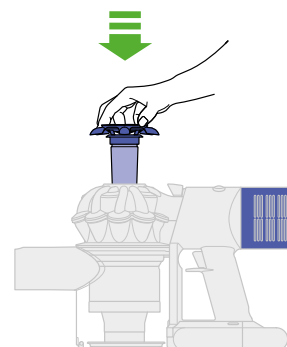

# Curățarea filtrului B

## Rotiți filtrul

Rotiți filtrul în sensul invers acelor de ceasornic și scoateți-l din aparat.

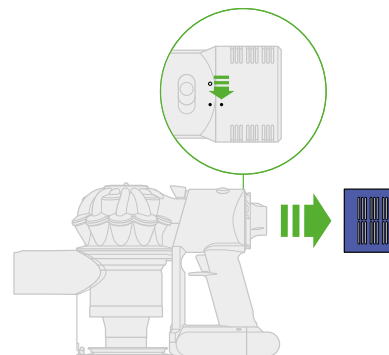

## Spălați filtrul

Spălați interiorul filtrului sub un jet de apă rece, rotind filtrul pentru a vă asigura că tot interiorul este curat.

Repetăți pașii până ce apa curge limpede.

## Îndepărtați excesul de apă

Goliți filtrul și scuturați bine pentru a îndepărta excesul de apă.

Continuați să agitați până când nu mai iese apă din filtru.

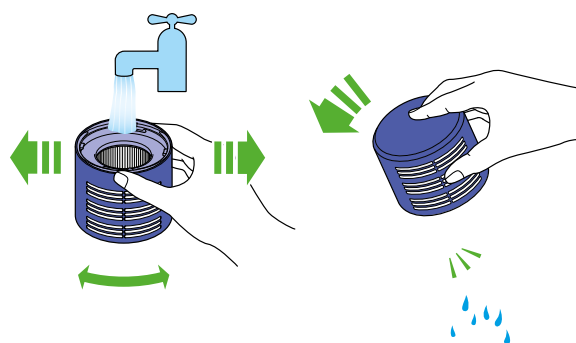

## Uscarea filtrului

Puneți filtrul la uscat, cu capătul deschis în sus.

Lăsați filtrul să se usuce timp de cel puțin 24 de ore într-un loc bine ventilat și cald.

Nu uscați filtrul într-un uscător de rufe sau în apropierea unei flăcări deschise.

Important: filtrul trebuie să fie complet uscat înainte de a-l pune înapoi pe aparat. Aparatul dvs. ar putea fi deteriorat dacă este utilizat cu un filtru umed.

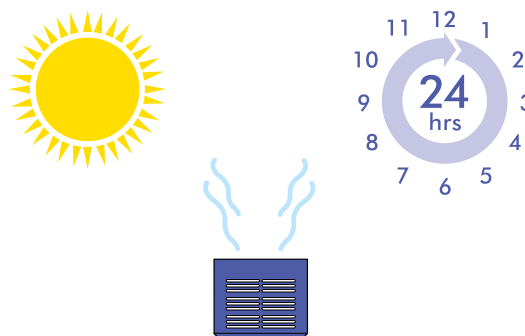

## Înlocuiți filtrul

Puneți filtrul pe aparat, aliniat în poziția deschisă. Răsuciți în sensul acelor de ceasornic până când se fixează în poziție.

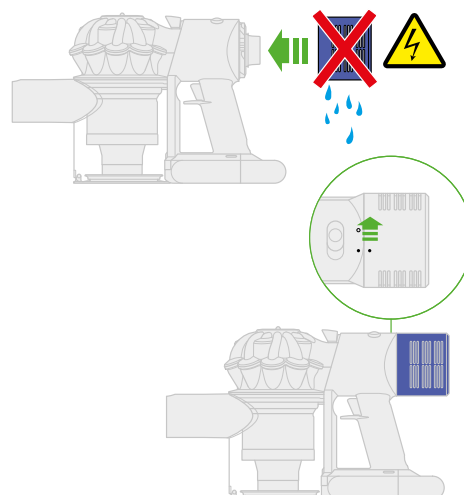

# Eliminarea resturilor din capul de curățare Motorbar™

Capul dvs. de curățare Motorbar™ nu trebuie curățat cu apă. Pentru a menține o performanță optimă, verificați periodic bara periei și eliminați orice obstacole.

Asigurați-vă că aparatul este deconectat de la încărcător și aveți grijă să nu atingeți declanșatorul.



## Îndepărtați bara rotativă

Nu puneți nicio piesă a aspiratorului în mașina de spălat vase și nu folosiți detergenți, produse de lustruit sau odorizante.

Apăsăți butonul de eliberare a capătului de curățare. Așezați capătul de curățare cu susul în jos.

Utilizați o monedă pentru a debloca capacul de protecție.

Rotiți capacul de protecție și scoateți-l. Nu spălați capacul de protecție.

Glisați bara din capătul de curățare.

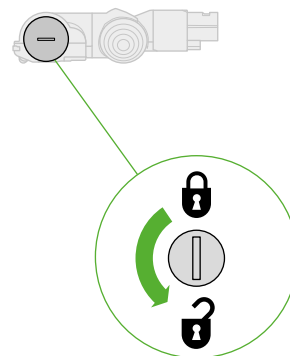

## Eliminarea obstacolelor

Îndepărtați orice reziduuri de pe bara rotativă a periei.

Verificați în interiorul capului de curățare și eliminați orice reziduuri sau blocaje.

Capul de curățare Motorbar™ și bara de perie nu sunt lavabile. Ștergeți cu o cârpă umedă fără scame.

## Reatasarea barei pe perie

Împingeți capacul de protecție înapoi și glisați-l în capătul de curățare.

Rotiți capacul de protecție în poziția blocat.

Capul de curățare nu poate fi spălat și trebuie șters numai cu o cârpă umedă fără scame.

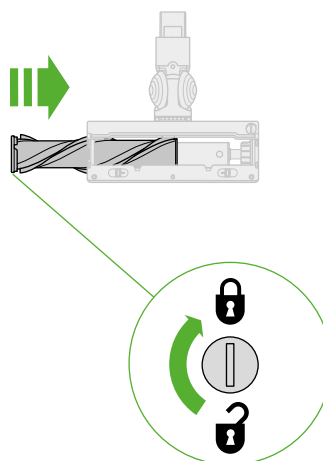

# Eliminarea blocajelor din peria mini motorizată

Peria Mini motorizată nu trebuie spălată cu apă. Pentru a menține o performanță optimă, verificați periodic bara periei și eliminați orice obstacole.

Asigurați-vă că aparatul este deconectat de la încărcător și aveți grijă să nu atingeți declanșatorul.

## Îndepărtați bara rotativă

Nu puneți nicio piesă a aspiratorului în mașina de spălat vase și nu folosiți detergenți, produse de lustruit sau odorizante.

Utilizați o monedă pentru a debloca capacul de protecție.

Rotiți capacul de protecție și scoateți-l. Nu spălați capacul de protecție.

Glisați bara din capătul de curățare.

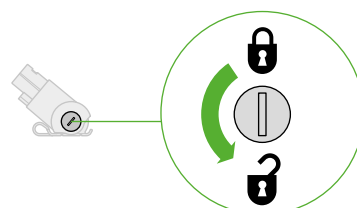

## Eliminarea obstacolelor

Îndepărtați orice reziduuri de pe bara rotativă a periei.

Verificați în interiorul capului de curățare și eliminați orice reziduuri sau blocaje.

Peria Mini motorizată și bara periei nu sunt lavabile. Ștergeți cu o cârpă umedă fără scame.

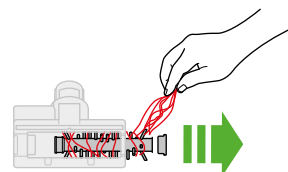

## Reatasarea barei pe perie

Împingeți capacul de protecție înapoi și glisați-l în capătul de curățare.

Rotiți capacul de protecție în poziția blocat.

Capul de curățare nu poate fi spălat și trebuie șters numai cu o cârpă umedă fără scame.

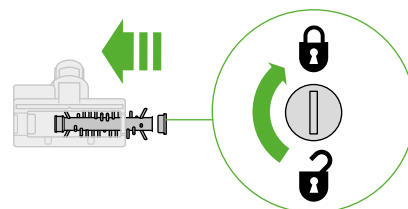

# Curățarea periei Fluffy™

Aspiratorul dvs. are două bare de perie lavabile. Pentru a menține performanța optimă, verificați și spălați periile în mod regulat.

Asigurați-vă că aparatul este deconectat de la încărcător și aveți grijă să nu atingeți declanșatorul.

## Îndepărtați bara rotativă

Nu puneți nicio componentă a aparatului într-o mașină de spălat vase, mașină de spălat, uscător de rufe, cuptor, cuptor cu microunde sau lângă o flacără.

Spălați bara periei doar cu apă rece și nu folosiți alți detergenți.

Întoarceți capul periei cu susul în jos. Folosiți o monedă pentru a roti dispozitivul de blocare a capacului la 180°, în sens invers acelor de ceasornic, până când se fixează în poziția deblocat.

Împingeți capacul în poziția deschisă și glisați bara periei afară.

Scoateți capacul de pe bara periei și nu îl spălați.

Ridicați bara de perie mică din capul de curățare.

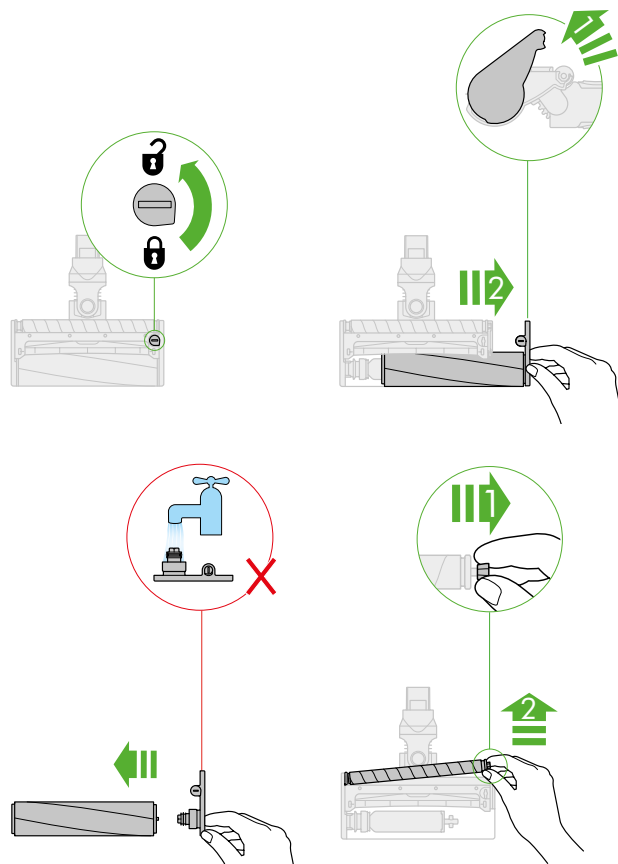

## Spălați și uscați rola

Țineți rola sub jet de apă și frecați ușor pentru a îndepărta scamele sau murdăria.

Așezați rola periei în poziție verticală, așa cum este indicat. Lăsați să se usuce complet timp de cel puțin 24 de ore.

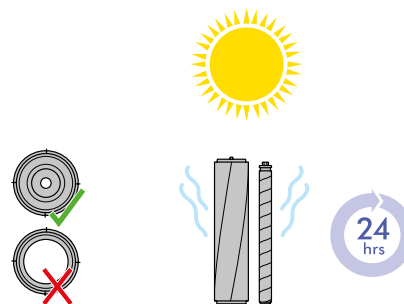
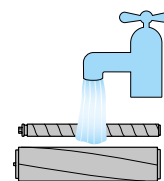

În funcție de model, capul dvs. de curățare poate avea o singură bară de perie.

Înainte de montare, verificați dacă rola este complet uscată. Remontați mai întâi bara de perie mică, introduceți capătul rotund la loc și apoi împingeți în jos capătul octogonal până când se fixează în poziție.

Reatașați capacul de protecție.

Glisați bara rotativă în capătul de curățare. Împingeți capacul de protecție înapoi în poziția închis.

Rotiți capacul la 180° în sensul acelor de ceasornic, în poziția de blocare. Verificați dacă toate componentele sunt bine fixate în capul de curățare.

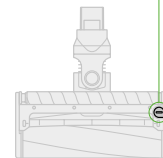
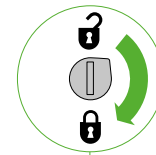
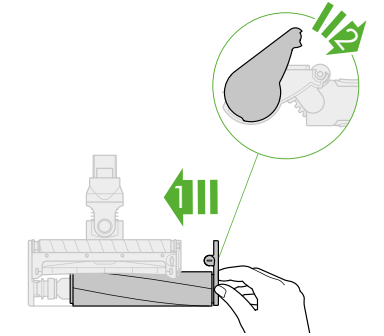
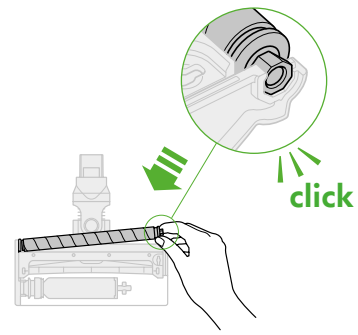

# Curățarea accesoriilor

Nu puneți nicio piesă a aspiratorului în mașina de spălat vase și nu folosiți detergenți, produse de lustruit sau odorizante.

Ștergeți cu o cârpă umedă, fără scame, fără a atinge capătul conectorului.

Asigurați-vă că accesoriile sunt complet uscate înainte de utilizare.



Capăt combinat



Capăt pentru spații înguste

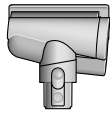

Accesoriu anti-încurcare pentru aspirarea părului

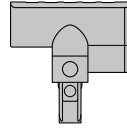

Mini-perie motorizată



Perie moale pentru praf



Perie pentru murdăria greu de îndepărtat

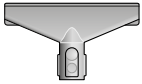

Capăt pentru tapițerie și saltele



Furtun prelungitor

# Îngrijirea aparatului

Pentru a menține performanța aspiratorului, este important să îl curățați în mod regulat și să verificați dacă există blocaje.

## Întreținerea aparatului

Dacă aparatul este prăfuit, ștergeți-l cu o lavetă ușor umedă.

Verificați dacă există blocaje în capul de curățare, în accesorii și în corpul principal al aparatului.

Spălați filtrul în mod regulat și lăsați-l să se usuce complet.

Nu utilizați detergenți sau produse de lustruit pentru a curăța aparatul.

## Întreținerea bateriei

Pentru a obține cele mai bune performanțe și durată de viață de la baterie, utilizați modul de aspirație puternică (Powerful).

Aparatul nu va funcționa și nu se va încărca dacă temperatura ambiantă este sub 5 °C (41 °F). Acesta este conceput pentru a proteja atât motorul, cât și bateria.

## Numărul de serie

Vă puteți înregistra aparatul utilizând numărul de serie aflat în partea de jos a aparatului.

Puteți găsi numărul de serie pe aparat, baterie și încărcător. Garanția dvs. este de doi ani.