

# ADLER

EUROPE



## AD 2265

- |                                       |                                     |
|---------------------------------------|-------------------------------------|
| (GB) user manual - 3                  | (DE) bedienungsanweisung - 5        |
| (FR) mode d'emploi - 7                | (ES) manual de uso - 9              |
| (PT) manual de serviço - 11           | (LT) naudojimo instrukcija - 13     |
| (LV) lietošanas instrukcija - 17      | (EST) kasutusjuhend - 15            |
| (HU) felhasználói kézikönyv - 24      | (BS) upute za rad - 21              |
| (RO) Instrucțiunea de deservire - 19  | (CZ) návod k obsluze - 28           |
| (RU) инструкция обслуживания - 38     | (GR) οδηγίες χρήσεως - 30           |
| (MK) упатство за корисникот - 26      | (NL) handleiding - 32               |
| (SL) navodila za uporabo - 34         | (FI) manual ng pagtuturo - 42       |
| (PL) instrukcja obsługi - 67          | (IT) istruzioni operative - 44      |
| (HR) upute za uporabu - 36            | (SV) instruktionsbok - 40           |
| (DK) brugsanvisning - 49              | (UA) інструкція з експлуатації - 53 |
| (SR) Корисничко упутство - 47         | (SK) Používateľská príručka - 51    |
| (AR) دليل التعليمات - 56              | (BG) инструкция за употреба - 58    |
| (AZ) İstifadəyə dair göstərişlər - 60 | (ALB) Udhëzime për përdorim - 63    |

1

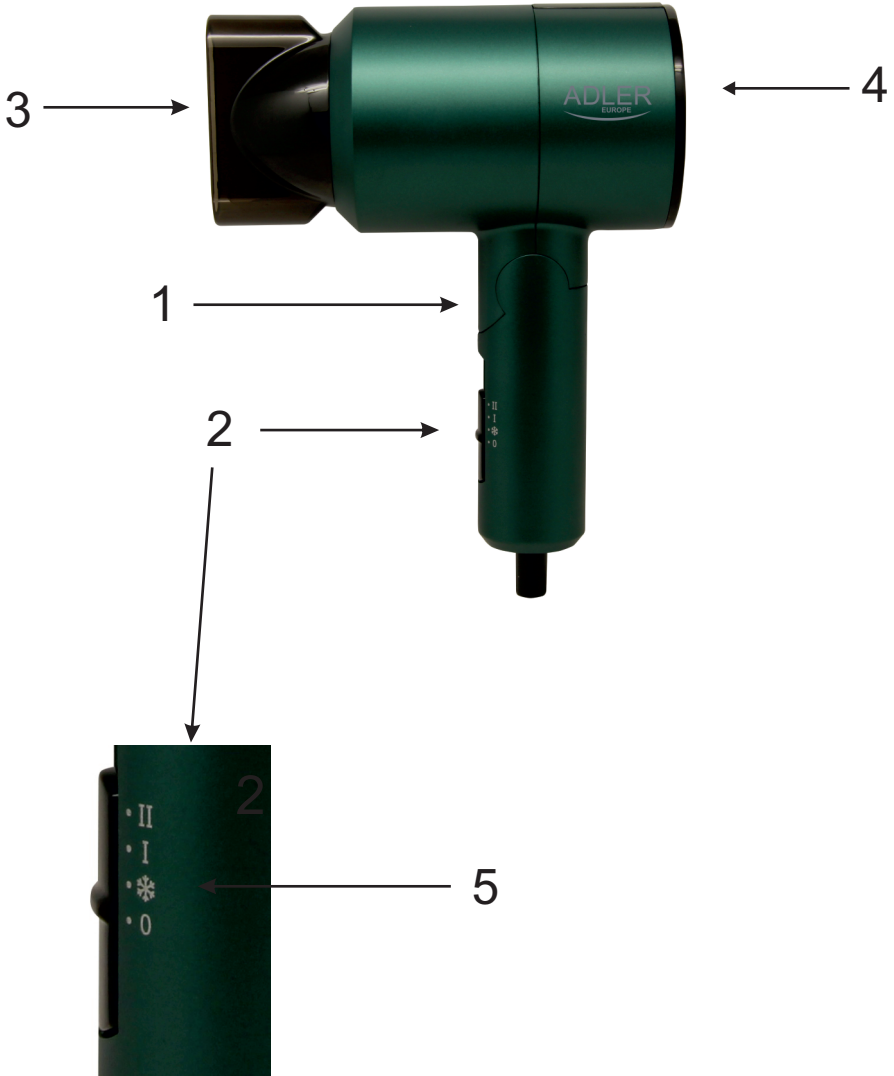

**SAFETY CONDITIONS IMPORTANT INSTRUCTIONS ON SAFETY OF USE PLEASE  
READ CAREFULLY AND KEEP FOR FUTURE REFERENCE**

The warranty conditions are different, if the device is used for commercial purpose.

1. Before using the product please read carefully and always comply with the following instructions. The manufacturer is not responsible for any damages due to any misuse.
  2. The product is only to be used indoors. Do not use the product for any purpose that is not compatible with its application.
  3. The applicable voltage is 220-240V ~50/60Hz. For safety reasons it is not appropriate to connect multiple devices to one power outlet.
  4. Please be cautious when using around children. Do not let the children to play with the product. Do not let children or people who do not know the device to use it without supervision.
  5. **WARNING:** This device may be used by children over 8 years of age and persons with reduced physical, sensory or mental capabilities, or persons without experience or knowledge of the device, only under the supervision of a person responsible for their safety, or if they were instructed on the safe use of the device and are aware of the dangers associated with its operation. Children should not play with the device. Cleaning and maintenance of the device should not be carried out by children, unless they are over 8 years of age and these activities are carried out under supervision.
  6. After you are finished using the product always remember to gently remove the plug from the power outlet holding the outlet with your hand. Never pull the power cable!!!
  7. Never put the power cable, the plug or the whole device into the water. Never expose the product to the atmospheric conditions such as direct sun light or rain, etc.. Never use the product in humid conditions.
  8. Periodically check the power cable condition. If the power cable is damaged the product should be turned to a professional service location to be replaced in order to avoid hazardous situations.
  9. Never use the product with a damaged power cable or if it was dropped or damaged in any other way or if it does not work properly. Do not try to repair the defected product yourself because it can lead to electric shock. Always turn the damaged device to a professional service location in order to repair it. All the repairs can be done only by authorized service professionals. The repair that was done incorrectly can cause hazardous situations for the user.
  10. Never put the product on or close to the hot or warm surfaces or the kitchen appliances like the electric oven or gas burner.
  11. Never use the product close to combustibles.
  12. Do not let cord hang over edge of counter or touch hot surfaces.
  13. Never leave the product connected to the power source without supervision. Even when use is interrupted for a short time, turn it off from the network, unplug the power.
  14. In order to provide additional protection, it is recommended to install residue current device (RCD) in the power circuit, with residual current rating not more than 30 mA.
-  Contact professional electrician in this matter.
15. Never use this device close to water, e.g.: Under shower, in bathtub, or above sink filled with water.
  16. If using the device in bathroom after use remove the power plug from the socket, because water proximity presents risk, even if the device is turned off.
  17. Do not allow the device or power adaptor to wet. If the device falls into water,

immediately remove the power plug or power adaptor from the socket. If the device is powered, do not put hands in the water. Have the device checked by the qualified electrician before using it again.

18. Do not touch the device or power adaptor with wet hands.
19. The device has to be turned off after every use.
20. Do not leave the unit on to the wall outlet or power supply unit unattended.
21. The device is not designed to work with external schedulers or separate remote control system
22. Keep the device out of the reach of children. Using the devices by children must be supervised by adults.
23. The power cord should not touch hot parts of the device and should not be located near other heat sources.
24. Do not wrap electric cable around the device.
25. Do not use a product in the bath.
26. Do not remove dust or foreign bodies from the inside of the device using sharp objects.
27. Do not use outdoors or where aerosols are being used or where oxygen is being administered.
28. Do not cover the product, it might cause the accumulation of heat in its interior and it may cause damage or fire.
29. Hairsprays contain flammable materials. Do not apply them while using the device.
30. Do not use the device on people who are sleeping.
31. The device can be supplied only with the voltage specified on the housing.
32. During operation, do not place the device on wet surfaces or clothes.
33. After using the machine, switch it off, remove each plug the power cord from the wall outlet and wait before putting it to cool down.
34. Always before applying pieces of equipment on the device, make sure they are dry outside and inside.
35. Do not obstruct in any way the inlet and the air outlet, eg .:by hair.
36. Do not direct the hot air flow on the power cord
37. Do not direct hot air toward eyes or other sensitive areas..

#### PRODUCT DESCRIPTION (pic. 1)

1. - foldable handle
2. - speed/ temperature adjustment
3. - concentrator
4. - inlet cover grill
5. - cool shot

#### USING THE DEVICE

1. Set desired speed/temperate by switch (2):  
0 - off    1 - low speed, hot air    2 - high speed, very hot air    \* - cool shot

#### CLEANING AND MAINTENANCE

1. Clean inlet cover grill (4) regularly from loose hair or other dust.
2. Dirty housing clean with wet soft cloth, then wipe to dry. Do not use any aggressive detergents.
3. Avoid any liquid to reach inside of the hair dryer.

#### TECHNICAL DATA

Power: 1100W

Voltage: 220-240V~50/60Hz



To protect your environment: please separate carton boxes and plastic bags and dispose them in corresponding waste bins. Used appliance should be delivered to the dedicated collecting points due to hazarsous components, which may effect the environment. **Do not dispose this appliance in the common waste bin.**

## ALLGEMEINE SICHERHEITSVORSCHRIFTEN LESEN SIE AUFMERKSAM WICHTIGE ANWEISUNGEN BEZÜGLICH DER SICHERHEIT DER BENUTZUNG BEWAHREN SIE DIESE FÜR DIE ZUKUNFT AUF

Bei Verwendung des Gerätes zu gewerblichen Zwecken werden die Garantiebedingungen geändert.

1. Vor dem ersten Gebrauch, die Bedienungsanleitung lesen und die dort angegebenen Hinweise beachten. Der Produzent trägt keine Verantwortung für Schäden, die aufgrund von bestimmungswidriger Nutzung oder unsachgemäßer Bedienung entstanden sind.
2. Das Gerät ist nur für den Hausgebrauch verwendet. Verwenden Sie es nicht für andere Zwecke als den bestimmungsgemäßen Gebrauch.
3. Das Gerät ausschließlich an die Steckdose 220-240V 50/60Hz anschließen. Es darf nicht zu anderen, bestimmungswidrigen Zwecken benutzt werden. Wegen Vorsichtsmaßnahmen, sollten keine weiteren Geräte an den gleichen Stromkreis angeschlossen werden.
4. Falls sich Kinder in der Nähe befinden, sollte bei der Nutzung des Gerätes spezielle Vorsicht bewahrt werden. Dieses Gerät ist nicht zum Spielen für Kinder, sowie für Erwachsene, die sich mit der Bedienungsanleitung nicht vertraut gemacht haben, geeignet.
5. **WARNHINWEIS:** Dieses Gerät kann von Kindern im Alter von über 8 Jahren sowie von Personen von einer beschränkten körperlichen, sensorischen, psychischen Fähigkeit oder von Personen, die keine Erfahrung oder kein Kenntnisse von dem Gerät haben, nur dann genutzt werden, wenn die Nutzung unter Aufsicht einer Person, welche die Verantwortung für deren Sicherheit trägt, stattfindet oder diesen Personen Ratschläge bezüglich der sicheren Benutzung des Geräts erteilt wurden und sie sich den mit seiner Benutzung verbundenen Gefahren bewusst sind. Kinder dürfen nicht mit dem Gerät spielen. Die Reinigung und die Unterhaltung des Geräts dürfen nicht von Kindern durchgeführt werden, es sei denn, dass diese Kinder im Alter von über 8 Jahren sind und diese Tätigkeiten unter Aufsicht durchgeführt werden.
6. Nach der Benutzung, den Stecker aus der Steckdose ziehen und dabei die Steckdose mit der Hand festhalten. NIEMALS am Kabel ziehen.
7. Das Kabel, die Buchse, sowie das ganze Gerät nicht in Wasser oder andere Flüssigkeiten tauchen. Das Gerät vor Regen, Sonne usw. und vor Feuchtigkeit (z.B. im Badezimmer oder Campingwagen) schützen.
8. Regelmäßig das Kabel prüfen. Falls das Kabel beschädigt ist, sollte es in einem spezialisierten Service ausgetauscht werden, um ev. Gefährdung zu vermeiden.
9. Falls das Kabel oder ein anderer Teil des Gerätes beschädigt oder das Gerät fallen gelassen wurde oder nicht ordnungsgemäß arbeitet, sollte es nicht benutzt werden. Das Gerät darf nicht durch unbefugte Personen repariert werden, da die Gefahr eines Stromstoßes besteht. Ein beschädigtes Gerät in einem spezialisierten Service zur Kontrolle oder Reparatur abgeben. Jegliche Reparaturen dürfen nur durch einen spezialisierten Service vorgenommen werden. Eine nicht korrekt ausgeführte Reparatur kann das Leben des Benutzers gefährden.
10. Das Gerät auf eine kühle, gerade Fläche, entfernt von wärmeausstrahlenden Geräten, wie: Elektroherd, Gasherd, usw. stellen.
11. Das Gerät nicht in der Nähe von leicht entzündlichen Materialien benutzen.
12. Das Kabel darf nicht außerhalb der Tischkante hängen oder heiße Flächen berühren.
13. Lassen Sie das Gerät oder den Adapter nicht unbeaufsichtigt, wenn es an das Stromnetz angeschlossen ist.
14. Es wird empfohlen, für zusätzlichen Schutz den Fehlerstromschutzschalter (RCD), dessen Bemessungsdifferenzstrom 30 mA nicht übersteigt, zu installieren. In diesem Bereich wenden Sie sich an einen Fachelektriker.



15. Benutzen Sie nicht das Gerät in der Nähe von Wasser, z.B.: unter der Dusche, in der Badewanne oder über dem Waschbecken mit Wasser.

16. Ziehen Sie den Stecker von der Steckdose aus, wenn das Gerät im Badzimmer genutzt wird, weil die Nähe von Wasser sogar dann gefährlich ist, wenn das Gerät ausgeschaltet ist.

17. Lassen Sie weder das Gerät noch das Netzteil nass werden. Ziehen Sie sofort den Stecker oder das Netzteil von der Steckdose aus, wenn das Gerät in Wasser fällt. Man darf nicht Hände in Wasser stecken, wenn das Gerät ans Netz angeschlossen ist. Vor der erneuten Benutzung sollte es durch den qualifizierten Elektriker geprüft werden.

18. Fassen Sie weder das Gerät noch das Netzteil mit nassen Händen.

19. Vor dem Ablegen des Gerätes soll man es jedes Mal ausschalten.

20. Lassen Sie weder das an die Steckdose angeschlossene Gerät noch das Netzteil ohne Aufsicht.

21. Das Gerät ist nicht zum Betrieb mit den externen Zeitschaltern oder zur getrennten Fernbedienung bestimmt.

22. Bewahren Sie das Gerät außer der Reichweite der Kinder auf. Die Benutzung des Gerätes durch die Kinder muss durch die Erwachsenen beaufsichtigt werden.

23. Das Versorgungskabel darf keine aufgeheizten Teile des Gerätes berühren sowie sollte sich nicht in der Nähe der anderen Wärmequellen befinden.

24. Wickeln Sie nicht das Gerät mit dem elektrischen Kabel um.

25. Benutzen Sie nicht das Gerät beim Baden.

26. Es ist verboten, Staub oder fremde Körper aus dem Gerät mit den scharfen Gegenständen zu entfernen.

27. Benutzen Sie nicht das Gerät draußen, im Freien oder dort, wenn die Produkte in der Sprühdose genutzt werden oder der Sauerstoff verabreicht wird. Während des Betriebs wird das Gerät heiß. Stellen Sie nicht das Gerät in der Nähe der leichtentzündlichen Materialien.

28. Decken Sie nicht das Gerät ab, weil das zur Wärmeansammlung, seiner Beschädigung oder dem Brand führen kann.

29. Die Haarlacke und Sprühdosen enthalten die leichtentzündlichen Substanzen.

Benutzen Sie diese nicht während Anwendung des Gerätes.

30. Verwenden Sie nicht das Gerät an den schlafenden Personen.

31. Das Gerät darf ausschließlich mit dem an seinem Gehäuse angegebenen Spannung versorgt werden.

32. Legen Sie nicht das betriebene Gerät auf die nasse Fläche oder die Kleidung.

33. Nach Gebrauch des Haartrockners, ihn mit dem Umschalter ausschalten und jeweils den Stecker der Speiseleitung aus der Netzsteckdose ziehen.

34. Den Haartrockner außer Bereich der Kinder aufbewahren. Gebrauch des Haartrockners durch die Kinder muss durch die Erwachsenen beaufsichtigt werden.

35. Immer vor dem Aufsetzen der Zubehöbestandteile auf den Haartrockner vergewissern Sie sich, dass diese in der Innen- und Außenseite trocken sind.

36. Den Lufteintritt und -austritt darf man auf keine Art und Weise z.B. mit den Haaren sperren.

37. Die Heißluft in Richtung der Augen oder anderer empfindlichen Stellen nicht zu lenken.

#### BESCHREIBUNG DES GERÄTES

1 - faltbarer Griff

3 - Konzentratorkaufsatz Luftstrom

5 - Kalte Blasluft

2 - Umschalter für Blasstärke

4 - Lufteintrittschutz

#### BEDIENUNG DES GERÄTES

Umschalter der Blasluftstärke (2) entsprechende Blasluftstärke auswählen:

0 - Haartrockner ausgeschaltet

1 - mäßige Blasluft / mittlere Temperatur, entsprechend für Trocknen und Modellierung der leicht feuchten Haare.

2 - starke Blasluf / hohe Temperatur, entsprechend für schnelles Trocknen und Modellierung von Frisuren.

\* - Kalte Blasluf

#### REINIGUNG UND WARTUNG

1. Den Lufteintrittschutz (4) soll man regelmäßig aus den Haaren befreien.
2. Verschmutzung am Gehäuse des Haartrockners mit einem feuchten Lappen beseitigen.  
Man darf nicht zulassen, dass irgendwelche Flüssigkeit in die Innere des Haartrockners gelangt.

#### TECHNISCHE DATEN

Leistung: 1100W

Speisespannung: 220-240V~50/60Hz



Den Pappkarton im Altpapier entsorgen. Polyäthylenbeutel (PE) in dem Behälter für Kunststoff entsorgen. Das abgenutzte Gerät zum Recycling zu einer offiziellen Sammelstelle bringen, da es gefährliche Substanzen enthält, die die Umwelt gefährden können. Das Gerät sollte in einer Form abgegeben werden, die eine weitere Nutzung unmöglich macht. Wenn es Batterien enthält, sollten diese rausgenommen und separat an einer Sammelstelle abgegeben werden. **Das Gerät darf nicht in den Hausmüll rausgeworfen werden!!**

## FRANÇAIS

### CONSIGNES DE SECURITE.

### INSTRUCTIONS IMPORTANTES CONCERNANT LA SECURITE D'UTILISATION. LISEZ-LES ATTENTIVEMENT ET CONSERVEZ-LES POUR L'AVENIR"

En cas d'utilisation dans des fins commerciaux, les conditions de garantie changent."

1. Lisez ce mode d'emploi avant la première utilisation et suivez les conseils d'utilisation. Le fabricant n'est pas responsable des dégâts occasionnés par toute utilisation pour laquelle l'appareil n'est pas destiné ou en cas d'usage non conforme aux règles d'utilisation.
2. L'appareil est destiné à un usage domestique. Ne pas l'utiliser à d'autres fins que celles pour lesquelles il a été prévu.
3. L'appareil se branche uniquement à une prise 220-240V ~ 50/60Hz. Afin d'augmenter la sécurité de l'utilisation, il ne faut pas brancher plusieurs appareils électriques sur le même circuit électrique.
4. Lors de l'utilisation de l'appareil, il faut être particulièrement prudent s'il y a des enfants à proximité. Ne pas laisser les enfants jouer avec l'appareil. N'autoriser l'utilisation de l'appareil ni aux enfants ni aux personnes ne connaissant pas ce produit.
5. **AVERTISSEMENT:** Cet appareil peut être utilisé par les enfants de plus de 8 ans et par des personnes dont les capacités physiques, sensorielles ou mentales sont réduites ou encore des personnes n'ayant pas d'expérience ou de connaissance de cet appareil, seulement si cela s'effectue sous la surveillance d'une personne responsable de la sécurité, ou que ceux-ci ont reçu des instructions concernant une utilisation sûre de l'appareil et qu'ils sont conscients des risques inhérents à son utilisation. Les enfants ne doivent pas jouer avec l'appareil. Le nettoyage et l'entretien de l'appareil ne doivent pas être effectués par les enfants sauf s'ils ont plus de 8 ans et que ces manipulations sont surveillées.
6. Après chaque utilisation, débrancher la fiche d'alimentation de la prise de courant, en maintenant la prise avec la main. Ne pas tirer sur le cordon d'alimentation.
7. Ne pas tremper le cordon, la fiche ou l'appareil entier dans l'eau ou dans tout autre liquide. Ne pas exposer l'appareil à des conditions atmosphériques (pluie, soleil etc.). Ne pas l'utiliser non plus dans des conditions d'humidité élevée (salle de bain, mobile-homes humides).
8. Vérifier périodiquement l'état du cordon d'alimentation. Si le cordon d'alimentation est endommagé, il devra être changé par un service de réparation spécialisé afin d'éviter le danger.
9. Ne pas utiliser l'appareil si le cordon d'alimentation est endommagé, si l'appareil est tombé ou qu'il a été endommagé de quelque autre manière ou au cas où il ne fonctionne pas correctement. Ne pas réparer l'appareil soi-même car cela présente un risque d'électrocution. Un appareil endommagé doit être remis chez un professionnel pour vérification ou réparation. Toute réparation doit être effectuée par un service de réparation

agréé. Une réparation mal effectuée peut constituer un danger non négligeable pour l'utilisateur.

10. L'appareil doit être posé sur une surface fraîche, stable et lisse, loin des appareils électroménagers dégageant de la chaleur (cuisinière électrique, brûleur à gaz etc.).

11. Ne pas utiliser l'appareil à proximité de matériaux inflammables.

12. Le cordon d'alimentation ne peut pas dépasser les bords de la table ou toucher des surfaces très chaudes.

13. Il est interdit de laisser l'appareil ou l'alimenteur branché à la prise de courant sans surveillance.

14. Afin d'assurer une protection supplémentaire, il est conseillé d'installer dans le réseau électrique un appareil à courant différentiel nominal ne dépassant pas 30 mA. Pour cela il faut contacter un électricien spécialisé.



15. Il ne faut pas utiliser l'appareil près de l'eau, par exemple: dans la douche, baignoire ou sur l'évier avec de l'eau.

16. Lorsque l'appareil est utilisé dans la salle de bain, après l'avoir utilisé, retirez la fiche de la prise de courante, car la proximité de l'eau cause un danger même lorsque l'appareil est éteint.

17. Ne pas laisser l'appareil ni le feeder de mouiller. Dans le cas où l'appareil tombe dans l'eau, retirez immédiatement la fiche ou le feeder de la prise murale. Il ne faut pas mettre vos mains dans l'eau lorsque l'appareil est allumé. Avant de le réutiliser il doit être vérifié par un électricien qualifié.

18. Il ne faut pas toucher l'appareil ou l'adaptateur avec les mains mouillées.

19. Éteignez l'appareil chaque fois quand vous le mettez.

20. Il ne faut pas laisser l'appareil ou le feeder allumé dans la prise de courant sans surveillance.

21. L'appareil ne peut pas être utilisé avec les minuteries externes ou le système séparé de commande à distance.

22. Gardez l'appareil hors de portée des enfants. Utilisation de l'appareil par des enfants doivent être supervisés par des adultes.

23. Le cordon d'alimentation ne doit pas toucher les parties chaudes de l'appareil et ne doit pas être situé à proximité d'autres sources de chaleur.

24. Il ne faut pas enrouler l'appareil par de câble électrique.

25. Il ne faut pas utiliser l'appareil pendant le bain.

26. Il ne faut pas enlever la poussière ou le corps étrangers de l'intérieur de l'appareil en utilisant des objets pointus.

27. Il ne faut pas utiliser l'appareil en dehors, en plein air ou dans des endroits où ils sont utilisés les produits en aérosols ou l'oxygène est donné. Pendant le fonctionnement, l'appareil devient chaud. Ne pas placer l'appareil à proximité de matières inflammables.

28. Il ne faut pas couvrir l'appareil, car cela peut provoquer une accumulation de chaleur dans son intérieur, son dommage ou l'incendie.

29. Sprays pour les cheveux et sprays contiennent des substances inflammables. Ne les pas utiliser en train de l'utilisation de l'appareil.

30. Il ne faut pas utiliser l'appareil pour les gens qui dorment.

31. L'appareil peut être utilisé seulement avec la tension indiquée sur le boîtier.

32. Pendant le fonctionnement, ne placez pas l'appareil sur des surfaces ou des vêtements humides.

33. Après utilisation, éteindre l'appareil à l'aide de l'interrupteur et enlever toujours la fiche du cordon d'alimentation de la prise secteur.

34. Avant d'installer les accessoires (embouts) sur le sèche-cheveux, toujours s'assurer qu'ils sont bien secs tant à l'extérieur qu'à l'intérieur.

35. Ne pas bloquer d'une quelconque manière l'arrivée et la sortie d'air du sèche-cheveux,

éviter p.ex. de les boucher avec des cheveux.

36. Ne pas diriger le flux d'air brûlant vers le cordon d'alimentation.

37. Ne pas diriger l'air chaud vers les yeux ou d'autres endroits sensibles.

#### DESCRIPTION DE L'APPAREIL

1 - poignée pliable

2 - bouton de réglage de la température d'air

3 - embout concentrateur d'air

4 - protection de l'arrivée d'air

5 - air froid

#### EMPLOI DE L'APPAREIL

Choisir la vitesse du flux d'air souhaitée à l'aide du bouton de réglage de la vitesse de flux d'air (2) :

0 - sèche-cheveux éteint

1 - flux d'air d'intensité moyenne / température convenable pour le séchage et le modelage des cheveux légèrement humides

2 - flux d'air fort / haute température convenable pour le séchage rapide et le modelage de la coiffure

\*- air froid

#### NETTOYAGE ET ENTRETIEN

1. Il convient d'enlever régulièrement les cheveux de la protection de l'arrivée d'air (4).

2. Enlever les impuretés de la coque du sèche-cheveux à l'aide d'un chiffon humide.

3. Eviter qu'un quelconque liquide pénètre à l'intérieur du sèche-cheveux.

#### FICHE TECHNIQUE :

Puissance: 1100W

Tension de l'alimentation : 220-240V~50/60Hz



Respect de l'environnement. Nous vous prions de bien vouloir trier les emballages en carton ainsi que les sachets plastiques (en polyéthylène). L'appareil usagé ne doit pas être jeté à la poubelle mais remis au point de collecte prévu à cet effet car il contient des éléments pouvant être nocifs pour l'environnement. L'appareil électrique doit être remis de manière à limiter au maximum une éventuelle utilisation ultérieure. Si l'appareil contient des piles, il faut les retirer et les remettre à un autre point de collecte.

Ne pas jeter l'appareil dans une poubelle de déchets ménagers !!!

## ESPAÑOL

### CONDICIONES GENERALES DE SEGURIDAD

#### INSTRUCCIONES IMPORTANTES DE SEGURIDAD PARA EL USUARIO

**POR FAVOR LEA ATENTAMENTE Y GUÁRDELAS PARA CONSULTAR EN EL FUTURO**

Si usa el aparato con fines comerciales, las condiciones de la garantía cambiarán.

1. Antes de usar el equipo, lee las instrucciones del manual de uso y sigue las indicaciones que figuran en él. El fabricante no es responsable de los daños causados por el uso indebido del equipo o su manejo inadecuado.

2. El equipo sirve única y exclusivamente para el uso doméstico. No lo uses para otros fines que los indicados.

3. El dispositivo debe estar conectado únicamente a la toma de 220-240V~ 50/60Hz. Para aumentar la seguridad del uso, no se recomienda conectar varios equipos electrónicos a un mismo circuito.

4. Hay que actuar con especial precaución durante el uso del equipo, si los niños están a su alcance. No dejar que los niños jueguen con el equipo ni que los niños o personas no familiarizadas usen el equipo.

5. **ADVERTENCIA:** Este dispositivo puede ser utilizado por niños mayores de 8 años y personas con capacidades físicas, sensoriales o mentales limitadas, sin experiencia y conocimiento, si lo hacen bajo la supervisión de una persona responsable de su seguridad y que tenga información sobre el uso seguro del dispositivo y sea consciente de los peligros asociados con su uso. Los niños no deben jugar con el dispositivo. La limpieza y el mantenimiento no deben ser realizados por los niños, a menos que sean mayores de 8 años y lo hagan bajo supervisión.

6. Siempre, después de cada uso, saca la clavija de la toma de corriente sujetando la toma con la mano. **NO tires del cable de alimentación.**

7. No sumerjas el cable, la clavija ni el equipo entero en el agua ni otro líquido. No lo expongas a los efectos de las condiciones atmosféricas (lluvia, sol, etc.) ni tampoco los

- uses en condiciones de alta humedad (cuartos de baño, casas de camping).
8. Controla periódicamente el estado del cable de alimentación. Si el cable de alimentación está dañado, debería ser reemplazado por un taller especializado para evitar el peligro.
  9. No use el equipo con el cable de alimentación dañado o si el equipo se ha caído o dañado de cualquier otra forma o no funciona correctamente. No repares el equipo sin ayuda, porque hay riesgo de parálisis. El equipo dañado debe ser llevado a un taller de reparaciones adecuado para comprobar su funcionamiento o reparar los daños. Todas las reparaciones se pueden realizar únicamente en los talleres de reparaciones autorizados. La reparación realizada incorrectamente puede causar un grave peligro para el usuario.
  10. Coloca el equipo en una superficie fría, estable y plana, lejos de los equipos de cocina que se calientan, como cocina eléctrica, cocina de gas etc.
  11. No uses el equipo cerca de los materiales inflamables.
  12. El cable de alimentación no puede estar colgando del borde de la mesa o tocar las superficies calientes.
  13. No deje sin supervisión el aparato encendido ni el cargador conectado a la red de alimentación.
  14. Para asegurar más protección, se recomienda instalar en el circuito eléctrico un Diferencial (RCD) con la corriente diferencial no superior a 30 mA. En este caso hay que recurrir al especialista eléctrico.
  15. No use el aparato cerca del agua, p. ej.: en la ducha, la bañera ni encima del lavabo con agua.
  16. Si utiliza el aparato en el baño, después de usarlo saque el cable del enchufe porque la cercanía del agua supone un riesgo, incluso cuando el aparato está apagado.
  17. No permita que el aparato o el alimentador se mojen. Si el aparato cae en el agua, saque inmediatamente el cable o el alimentador del enchufe de alimentación. No meta las manos en el agua cuando el aparato está conectado a la red de alimentación. Antes de volver a utilizarlo, este debe ser comprobado por un electricista calificado.
  18. No coja el aparato ni el alimentador con las manos mojadas.
  19. El aparato debe ser apagado cada vez que esté parado.
  20. No deje el aparato ni el alimentador encendido a la toma de corriente sin supervisión.
  21. El aparato no está destinado a ponerse en funcionamiento por medio de un temporizador externo o de un sistema de regulación automática separado.
  22. Guardar el aparato fuera del alcance de los niños. El uso del aparato por los niños debe ser supervisado por los adultos.
  23. El cable de alimentación no debe tocar las partes calientes del aparato ni debe encontrarse cerca de otras fuentes de calor.
  24. No envuelva el dispositivo con el cable eléctrico.
  25. No utilizar el aparato durante el baño.
  26. No remueva el polvo o cuerpos extraños del interior del aparato utilizando objetos afilados.
  27. No use el aparato en el exterior, al aire libre o donde se utilizan los productos en aerosol o donde se suministra el oxígeno. Durante el funcionamiento el aparato se calienta. No coloque el aparato cerca de materiales inflamables.
  28. No tape el aparato ya que esto puede causar una acumulación de calor en su interior, lo que puede provocar daños en el aparato o causar un incendio.
  29. Lacas para el cabello y sprays contienen sustancias inflamables. No utilizarlos mientras se usa el aparato.
  30. No utilizar el aparato a las personas que estén durmiendo.
  31. El aparato puede ser alimentado solamente con el voltaje especificado en la carcasa.
  32. Durante el funcionamiento no coloque el aparato en superficie mojada o ropa.
  33. Después de usar el secador, apagarlo con el botón del interruptor y saque cada vez el cable del enchufe de la red de alimentación.
  34. Antes de instalar los accesorios en el secador asegúrate si están secos por fuera y por

- dentro.
35. No bloquee de ninguna forma la entrada ni la salida de aire del secador, por ejemplo, con el pelo.
  36. No dirija el flujo de aire caliente hacia el cable de alimentación.
  37. No dirijas el aire caliente hacia los ojos u otras zonas sensibles.

#### DESCRIPCIÓN DEL EQUIPO

- 1 - mango plegable
- 3 - accesorio para concentrar el flujo de aire
- 5 - aire frío

- 2 - interruptor de la temperatura de aire
- 4 - boquilla de entrada de aire

#### USO DEL EQUIPO

Mediante el interruptor de velocidades de flujo de aire (2) seleccione la velocidad adecuada:

- 0 - el secador apagado
  - 1 - la velocidad moderada de flujo de aire / temperatura media, adecuados para secar y modelar el pelo ligeramente húmedo.
  - 2 - un fuerte flujo de aire / temperatura alta, adecuados para un secado y un modelaje rápido de pelo
- \* - pulsador de aire frío

#### LIMPIEZA Y MANTENIMIENTO

1. Limpiar frecuentemente la boquilla de entrada de aire de los pelos sueltos.
2. Las suciedades de la carcasa del secador se limpian con un paño húmedo.
3. No permitir que ningún líquido entre dentro del secador.

#### FICHA TÉCNICA

Potencia: 1100W

Carga: 220-240V~50/60Hz



Preocupación por el medio ambiente. Por favor, lleva las cajas de cartón a un sitio de reciclaje. Las bolsas de polietileno se deben tirar al cubo de la basura amarillo (para envases). El equipo gastado debe ser entregado en el punto de almacenamiento adecuado, porque las piezas que constituyen el equipo pueden suponer un peligro para el medio ambiente. Debes entregar el equipo Hay que devolver el equipo eléctrico con el fin de evitar su reutilización. Si en el equipo se encuentran pilas, hay que sacarlas y entregar por separado, en un punto de almacenamiento adecuado. No tires el equipo al contenedor para residuos urbanos!!

## PORTUGUÊS

### CONDIÇÕES GERAIS DE SEGURANÇA AS INSTRUÇÕES IMPORTANTES RELATIVAS À SEGURANÇA DE UTILIZAÇÃO DEVEM SER LIDAS COM ATENÇÃO E GUARDADAS PARA A POSTERIOR UTILIZAÇÃO

Em caso da sua utilização para os fins comerciais, as condições de garantia são sujeitas às alterações.

1. Antes de começar a utilização do dispositivo deve-se ler o manual de serviço e as instruções nele incluídas. O fabricante não é responsável pelos danos causados pela utilização não conforme a sua aplicação ou pelo manejo inadequado do mesmo.
2. O dispositivo serve somente para uso doméstico. Não utilizar para outros fins, não conformes a sua aplicação.
3. O dispositivo deve-se ligar exclusivamente à tomada de 220-240V ~50/60Hz. Para aumentar a segurança de utilização, a um circuito de corrente não se devem ligar vários dispositivos elétricos ao mesmo tempo.
4. Devem-se tomar precauções especiais durante a utilização do dispositivo quando há crianças nas proximidades. Não se deve permitir brincar às crianças com o dispositivo. Não se deve permitir utilizar o dispositivo às crianças e pessoas não familiarizadas com o dispositivo.
5. ADVERTÊNCIA: O presente dispositivo pode ser utilizado pelas crianças com idade superior a 8 anos e pelas pessoas com capacidade física ou psíquica limitadas ou pelas pessoas que não foram instruídas com as regras de utilização, desde que tal utilização se realize sob vigilância de pessoa responsável pela segurança ou desde que estas pessoas tenham sido instruídas sobre as regras de utilização do aparelho e advertidas sobre o perigo relacionado com tal utilização. As crianças não devem brincar com o presente

- aparelho. A limpeza e conservação do aparelho não devem ser realizadas por crianças, a não ser que cumpram 8 anos de idade e desde que efetuadas sob vigilância de adultos.
6. Sempre depois de finalizar o uso, tirar o pino de tomada da tomada de alimentação agarrando com a mão a tomada de alimentação. NÃO tirar para si o cabo de alimentação.
  7. Não submergir o cabo, pino de tomada nem todo o dispositivo em água ou outro líquido. Não expôr o dispositivo à ação das condições atmosféricas (chuva, sol, etc.) nem utilizar em condições de umidade aumentada (banheiros, casas de camping úmidas).
  8. Verificar periodicamente o estado de cabo de alimentação. Se o cabo de alimentação está deteriorado, então deve ser substituído por uma oficina de reparos especializada para evitar o perigo.
  9. Não utilizar o dispositivo com o cabo de alimentação deteriorado ou se foi deixado cair ou foi deteriorado de qualquer outra maneira ou funciona de maneira incorreta. Não o dispositivo por conta própria porque existe perigo de choque eléctrico.
- O dispositivo deteriorado deve-se levar ao ponto de serviço técnico adequado para levar a cabo a verificação ou reparação. Todo tipo de reparações podem ser levadas a cabo somente pelos pontos de serviço técnico autorizados. A reparação realizada de maneira incorreta pode ser causa de grave perigo para o usuário."
10. O dispositivo deve-se colocar numa superfície fria, estável, plana, longe de aparelhos de cozinha que se esquentam como: cozinha eléctrica, queimador a gas, etc.
  11. Não utilizar o dispositivo perto de materiais inflamáveis.
  12. O cabo de alimentação não pode pender da borda da mesa ou tocar superfícies quentes.
  13. Não deixar sem supervisão o dispositivo ligado à tomada.
  14. Para garantir a proteção adicional, recomenda-se instalar no circuito eléctrico um disjuntor diferencial (RCD) destinado à corrente nominal inferior a 30 mA. Neste âmbito é recomendável perguntar um electricista.
- 
15. Não utilizar o dispositivo na proximidade de água, p. ex.: no duche, na banheira ou em cima de lavabo com água.
  16. Caso o dispositivo seja usado na casa de banho, após usá-lo, deve-se retirar a ficha da tomada porque a proximidade da água é perigosa, mesmo quando o dispositivo está desligado.
  17. Não molhe o dispositivo ou a fonte de alimentação. Caso de o dispositivo cair na água, retire imediatamente a ficha ou a fonte de alimentação da tomada. É proibido pôr as mãos em água quando o dispositivo é ligado. Antes da utilização seguinte o dispositivo deve ser verificado por um electricista qualificado.
  18. É proibido tocar o dispositivo ou a fonte de alimentação com as mãos molhadas.
  19. O dispositivo deve ser desligado após cada utilização.
  20. Não deixar sem supervisão o dispositivo nem a fonte de alimentação ligados à tomada.
  21. O aparelho não se destina a ser operado por meio de um temporizador externo ou um sistema de regulação automática separado.
  22. Armazenar o dispositivo fora do alcance das crianças. A utilização do dispositivo por as crianças deve ser supervisionada por adultos.
  23. O cabo de alimentação não deve tocar nas partes quentes do dispositivo e não deve ficar perto de outras fontes de calor.
  24. Não enrolar o cabo de alimentação arredor do o dispositivo.
  25. Não utilizar o dispositivo durante o banho.
  26. Não remover pó ou corpos estranhos do interior do dispositivo usando objetos afiados.
  27. Não se deve utilizar o dispositivo no exterior, ao ar livre ou onde se utilizam produtos em aerossol ou se administra oxigênio. Durante o funcionamento, o dispositivo torna-se quente. Não coloque o dispositivo perto de materiais inflamáveis.
  28. Não cobrir o dispositivo, pois isso pode ser causa de acumulação de calor no seu interior, o que pode provocar danos ou incêndios.

29. Lacas de cabelo e sprays contêm substâncias inflamáveis. Não as use enquanto o dispositivo é utilizado.
30. Não use o dispositivo em pessoas que dormem.
31. O dispositivo pode ser alimentado somente com a tensão especificada na sua carcaça.
32. Durante o funcionamento não coloque o dispositivo sobre superfícies molhadas ou roupas.
33. Depois de utilizar o secador, desligá-lo com interruptor e cada vez tirar o cabo de alimentação da tomada de rede elétrica.
34. Sempre antes de colocar acessórios no secador é necessário assegurar-se que estão secos por dentro e por fora.
35. Não se pode bloquear de qualquer modo a entrada e saída do ar do secador, por exemplo: com cabelos.
36. Não dirigir o fluxo de ar quente sobre o cabo de alimentação.
37. Não dirigir o fluxo de ar quente sobre os olhos ou outros lugares sensíveis.

#### DESCRIÇÃO DO PRODUTO

- |                              |                                    |
|------------------------------|------------------------------------|
| 1 - alça dobrável            | 2 - comutador de temperatura do ar |
| 3 - bocal concentrador de ar | 4 - proteção da entrada de ar      |
| 5 - ar frio                  |                                    |

#### UTILIZAÇÃO DO DISPOSITIVO

Com o comutador de velocidade (2) seleccionar a velocidade do jato de ar adequada:

- 0 - secador desligado
- 1 - jato de ar moderado / temperatura média, apropriados para a secagem e modelagem de cabelo levemente úmido
- 2 - jato de ar forte / temperatura alta, apropriados para a secagem rápida e modelagem de penteado
- \* - ar frio

#### LIMPEZA E MANUTENÇÃO

1. A proteção da entrada de ar (4) deve-se limpar sistematicamente de cabelo.
2. A sujeira deve-se limpar com um pano úmido.
3. Não permitir que qualquer líquido penetre no interior do secador.

#### DADOS TÉCNICOS

Potência: 1100W

Tensão de alimentação: 220-240V ~50/60Hz



Protecção do meio ambiente. Rogamos, os embalagens de cartão destinem-se para papéis velhos. Os sacos de polietileno (PE) devem-se colocar em contenedores para material plástico. O dispositivo usado deve-se levar a um ponto de armazenamento adequado porque os componentes perigosos que ficam dentro do dispositivo podem ser perigosos para o meio ambiente. O dispositivo eléctrico deve-se entregar de modo que se reduza a sua nova utilização e uso. Se no dispositivo há pilhas, devem-se tirar e levar a um ponto de armazenamento em separado. Não colocar o dispositivo em contenedores para resíduos municipais!!

## LIETUVIŲ

### BENDROSIS SAUGOS SĄLYGOS SVARBIAS SAUGAUS NAUDOJIMO INSTRUKCIJAS BŪTINA ATIDŽIAI PERSKAITYTI IR IŠSAUGOTI ATEIČIAI

Jeigu prietaisas naudojama komerciniais tikslais, taikomos kitokios garantijos sąlygos.

1. Prieš pradėdant naudoti prietaisą būtina perskaityti naudojimo instrukciją ir vadovautis joje pateikiamais nurodymais. Gamintojas neatsako už žalą, padarytą naudojant prietaisą ne pagal jo paskirti ar netinkamai jį naudojant.
2. Prietaisas skirtas naudoti tik namų ūkyje. Nenaudoti kitiems tikslams, neatitinkantiems jo paskirties.
3. Prietaisą galima jungti tik į 220-240V~ 50/60Hz. Naudojimo saugai padidinti į vieną srovės grandinę vienu metu nejungti kelių elektros prietaisų.
4. Būtina imtis ypatingo atsargumo naudojantis prietaisu, kai šalia yra vaikų. Neleisti vaikams

žaisti su prietaisų. Neleisti vaikams ar prietaiso neišmanantiems asmenims juo naudotis.

5. **SPEJIMAS:** Šis prietaisas gali būti naudojamas vyresnių nei 8 metų amžiaus vaikų ir ribotų fizinių, jutiminių ar psichinių gebėjimų ar asmenų, neturinčių patirties ar nemokančių naudotis, jeigu juos prižiūri už jų saugą atsakingas asmuo ar jiems buvo paaiškinta, kaip saugiai naudoti prietaisą ir jie suvokia su jo naudojimu susijusius pavojus. Neleisti vaikams žaisti su prietaisu. Neleisti prietaisą valyti ir prižiūrėti vaikams, nebent jie yra vyresni nei 8 metų amžiaus ir juos prižiūri.

6. Prieš valant ar baigus naudoti kištuką ištraukti iš tinklo lizdo prilaikant lizdą ranka. **NETRAUKTI** už maitinimo laido.

7. Nenardinti laido, kištuko ar viso prietaiso į vandenį ar kitokį skystį. Nepalikti prietaiso, kad jį veiktų aplinkos veiksniai (lietus, saulė ir pan.), taip pat nenaudoti padidėjusios drėgmės sąlygomis (vonios kambariuose, drėgnuose kempingo nameliuose).

8. Periodiškai patikrinti maitinimo laido būklę. Pažeistas laidas turėtų būti pakeistas specializuotos taisyklos, kad būtų išvengta galimo pavojaus.

9. Nenaudoti prietaiso, jeigu pažeistas maitinimo laidas ar prietaisas buvo numestas, kitaip sugadintas arba netinkamai veikia. Netaisyti prietaiso savarankiškai, nes gresia smūgis. Sugadintą prietaisą atiduoti atitinkamam servisui, kad patikrintų ar pataisytų. Bet kokius taisymus gali atlikti tik įgaliotieji servais. Netinkamai atliktas taisymas gali kelti rimtą pavojų naudotojui.

10. Prietaisą statyti ant vėsaus, stabilaus, lygus paviršiaus, toliau nuo kaistančių virtuvės prietaisų: elektrinės viryklės, dujų degiklių ir pan.

11. Nenaudoti prietaiso šalia degių medžiagų.

12. Maitinimo laidas negali kabėti už stalo briaunos ar liestis su karštais paviršiais.

13. Nepalikti į lizdą įjungto prietaiso be priežiūros.

14. Papildomai apsaugai užtikrinti rekomenduojama elektros tinkle įrengti srovės diferencinį prietaisą (RCD), kurio vardinė diferencinė srovė neviršija 30 mA. Šiuo atveju būtina kreiptis į kvalifikuotą elektriką.

 15. Negalima naudotis įrenginiu, kur yra vanduo pvz.: po dušu, vonioje ir virš kriauklės, pripildytos vandeniu.

16. Kai įrenginys yra naudojamas vonios kambaryje, po naudojimo reikia išimti kištuką iš lizdo, nes vanduo kelia grėsmę net ir tada, kai įrenginys yra išjungtas.

17. Negalima prileisti prie įrenginio ir maitintuvo sušlapimo. Kuomet įrenginys įkris į vandenį, reikia nedelsiant ištraukti kištuką ir maitintuvą iš tinklinio lizdo. Negalima mirkyti rankų vandenyje, kai įrenginys yra įjungtas į tinklą. Prieš pakartotinį naudojimą įrenginį turi patikrinti kvalifikuotas elektrikas.

18. Negalima imti įrenginio ir maitintuvo šlapiomis rankomis.

19. Kiekvieną kartą, padėjus įrenginį į vietą, reikia jį išjungti.

20. Negalima palikti be priežiūros įjungto įrenginio ir maitintuvo į lizdą.

21. Įrenginys nėra skirtas darbui su išoriniais laiko išjungikliais arba su atskira nuotoline reguliavimo sistema.

22. Įrenginį reikia saugoti nuo vaikų. Kuomet vaikai naudoja įrenginį būtina yra suaugusių priežiūra.

23. Maitinimo laidas negali liesti įšilusių įrenginio dalių ir negali būti šalia kitų šilumos šaltinių.

24. Negalima įrenginio apvynioti elektros laidais.

25. Negalima įrenginio naudoti maudymosi metu.

26. Negalima šalinti dulkių ar kitų svetimkūnių iš įrenginio vidaus aštriais daiktais.

27. Negalima naudoti įrenginio lauke, gryname ore arba ten, kur yra naudojami aerozoliniai produktai arba ten kur yra teikiamas deguonis. Darbo metu įrenginys stipriai įšyla. Negalima

dēti iřrenginio řalia lengvai degių medžiagų.

28. Negalima iřrenginio dengti, todėl kad tai gali priversti prie řilumos kaupimosi iřrenginio viduje, pažeidimo arba gaisro.

29. Plaukų lakuose ir sprėjuose yra degios medžiagos. Todėl negalima jų naudoti iřrenginio naudojimo metu.

30. Negalima naudoti iřrenginio, kuomet kiti asmenys miega.

31. Iřrenginys gali būti maitinimas vien tik galia, nurodyta ant jo korpuso.

32. Veikimo metu negalima dėti iřrenginio ant řlapio paviršiaus arba drabužių.

33. Baigus naudoti džiointuvą, išjungti jį jungikliu ir kiekvieną kartą maitinimo laido kištuką ištraukti iš tinklo lizdo.

34. Visada prieš užmaunant ant džiointuvo priedus įsitikinti, ar jų vidus ir išorė yra sausi.

35. Draudžiama kaip nors užkimšti džiointuvo oro įėjimo ir išėjimo angas, pvz., plaukais.

36. Nekreipti karšto oro į srovės į maitinimo laidą.

37. Nekreipti karšto oro į akis ar kitas jautrias vietas.

#### PRIETAISO APRĄŠYMAS

- 1 - sulankstoma rankena
- 3 - oro srovę sutelkiantis antgalis
- 5 - řaltas oras

- 2 - pučiamo oro temperatūros jungiklis
- 4 - oro įėjimo gaubtas

#### PRIETAISO NAUDOJIMAS

Pučiamo oro stiprumo jungikliu (2) parinkti reikiamą pučiamo oro stiprumą:

0 - džiointuvą įjungtas

1 - vidutinio stiprumo oras / vidutinė temperatūra, tinka silpnai drėgniems plaukams džiointi ir modeliuoti

2 - stiprus oras / aukšta temperatūra, tinka greitai plaukams džiointi ir šukuosenai modeliuoti

\* - řaltas oras

#### VALYMAS IR KONSERVAVIMAS

- 1. Oro įėjimo gaubtą (4) būtina reguliariai valyti – pašalinti plaukus.
- 2. Džiointuvo korpuso neřvarumus řalinti drėgnu skudurėliu.
- 3. Neleisti, kad bet koks skystis patektų į džiointuvo vidų.

#### TECHNINIAI DUOMENYS

Galia: 1100W

Maitinimo įtampa: 220-240V ~50/60Hz



Apkėrtėjas vides aizsardzība

Kartona iepakoјumu, lūdzu, nododiet otreizējai pāršrādei. Polietilēna maisiņus (PE) izmest plastmasas izšrādājumiem paredzētajos konteineros.

Lietotās elektroprocepes nododiet attiecīgajos pieņemšanas punktos. Ierīcē satur bīstamas sastāvdaļas, kas var izraisīt draudus apkėrtējai videi.

Elektroierīcē jānodod tā, lai ierobežotu tās atkārtotu izmantošanu. Ja ierīcē atrodas baterijas, izņemiet tās un nododiet pieņemšanas punktā atsevišķi. Produktu neizmest sadzīves atkritumu konteinerā!

## EESTI

### ÜLDISED OHUTUSJUHISED. LUGEGE SEADME KASUTUSOHUTUST PUUDUTAVAD JUHISED TÄHELEPANELIKULT LÄBI JA HOIDKE ALLES

Kui seadet kasutatakse ärilisel eesmärgil, muutuvad garantiitingimused.

1. Enne seadme kasutamist loe kasutusjuhend hoolikalt läbi ja järgi kõiki seal leiduvaid juhiseid. Tootja ei vastuta nende kahjustuste eest, mis tekivad seadme mitteotstarbekohase kasutamise ja ebaõige käsitlemise tagajärjel.

2. Seade on ettenähtud ainult koduseks kasutamiseks. Ära kasuta seadet mitteotstarbekohastel eesmärkidel.

3. Seade tuleb lülitada ainult 220-240V ~50/60Hz toitepessa. Selleks, et seadme kasutusohutus oleks suurem, ära lülita üheaegselt ühte vooluringi mitut elektriseadet.

4. Seadme kasutamise ajal ole eriti ettevaatlik ja tähelepanelik siis, kui läheduses viibivad lapsed. Ära luba lastel mängida seadmega, samuti ära luba lastel ega isikutel, kes ei tunne seda seadet, et nad kasutaksid seda.

5. ETTEVAATUST: 8-aastased ja vanemad lapsed, füüsilise-, sensoorse- või vaimse

puudega inimesed, samuti inimesed, kelle pole piisavalt koemusi ega teadmisi seadme kasutamiseks, võivad seadet kasutada vaid nende ohutuse eest vastutava isiku järelevalve all või juhul, kui neile on antud piisavad juhtnöörid seadme ohutuks kasutamiseks ja nad on teadlikud ohtudest, mis võivad seadme kasutamisega kaasneda. Ärge lubage lastel seadmega mängida. Ärge lubage lastel seadet puhastada ega hooldada, välja arvatud juhul, kui laps on 8-aastane või vanem ja tegutseb järelevalve all.

6. Pärast seadme kasutamist võta alati pistik pistikupesast välja, hoides sealjuures pistikupesast kinni. ÄRA tõmba kunagi toitejuhtmest.

7. Ära pane kaablit, pistikut ega seadet vette või mingisse muuse vedelikku. Kaitse seadet ilmastikutingimuste (vihm, päike, jne) eest ning ära kasuta kõrgendatud niiskuse tingimustes (vannitoad, niisked kámpingumajad).

8. Kontrolli aeg-ajalt toitejuhtme seisundit. Juhul kui toitejuhe on vigastatud, siis peab ta väljavahetama selleks volitatud remonditöökajas, et vältida hädaohtlikku olukorda.

9. Ära kasuta vigastatud toitejuhtmega seadet, või kui seade kukkus maha või on mingil muul viisil vigastatud või töötab ebaõigelt. Ära paranda seadet ise, sest sa võid saada elektrilöögi. Vigastatud seade anna selleks volitatud remonditöökotta, et ta seal ära parandataks. Kõiki parandustöid võivad teostada ainult selleks volitatud remonditöökojad. Valesti teostatud seadme parandus võib tekitada tõsise ohtu seadme kasutajale.

10. Pärast kasutamist aseta seade jahedale, kindlale ja siledale pinnale ja vaata, et lähedal poleks soojusallikaid nagu: elektripliit, gaasipliit, jms.

11. Ära kasuta seadet kergestisüttivate materjalide läheduses.

12. Toitejuhe ei või rippuda üle laua ääre või puutuda vastu kuuma pealispinda.

13. Ärge jätke sisselülitatud seadet ega laadijat pistikupesasse järelevalveta.

14. Ohutuse tagamiseks on lisameetmena soovitatav paigaldada elektrijuhtmestikule, kust vannituba toite saab, vahelduvvoolukaitse (RDC), mille nominaalne voolutugevus ei ületa 30 mA. Selles küsimuses pöörduge kvalifitseeritud elektriku poole.

 15. Ärge kasutage seadet vee lähedal nt: duši all, vannis või veega täidetud valamukohal.

16. Kui kasutate seadet vannitoas, siis võtke pärast kasutamist pistik seinakontaktist, kuna vee lähedus on ohtlik isegi siis, kui seade on välja lülitatud.

17. Vältige seadme ja AC-adapteri märjaks saamist. Juhul kui seade kukub vette, tuleb kohe pistik või AC-adapter võrgukontaktist välja võtta. Ärge pange käsi vette, kui seade on lülitatud võrgukontakti. Enne järgmist kasutamist tuleb seadet lasta kontrollida kvalifitseeritud elektriku poolt.

18. Ärge võtke seadmest ega AC-adapterist märgade kätega kinni.

19. Seade tuleb välja lülitada iga kord, kui selle kõrvale panete.

20. Ärge jätke sisselülitatud seadet ega AC-adapterit järelevalveta.

21. Seade ei ole ette nähtud tööks väliste viitlülitite või eraldi kaugjuhtimise süsteemi kasutamisega.

22. Hoidke seadet laste käeulatuses eemal. Lapsed peaksid seadet kasutama täiskasvanute järelevalve all.

23. Toitejuhe ei tohi puudutada seadme kuumenenud pindu ja ei tohi paikneda teiste soojusallikate lähedal.

24. Ärge keerake toitekaablit ümber seadme.

25. Ärge kasutage seadet vannis võtmise ajal.

26. Ärge eemaldage tolmu või võõrkehaseid seadmest, kasutades teravaid esemeid.

27. Ärge kasutage seadet välitingimustes, vabas õhus või seal, kus kasutatakse aerosoolpakendites tooteid või manustatakse hapnikku. Töötamisel läheb seade kuumaks.

Ärge pange seadet kergestisüttivate materjalide lähedusse.

28. Seadet ei tohi kinni katta, kuna see võib põhjustada kuumuse kogunemist selle sisemusse, selle kahjustumist või tulekahjut.

29. Juukselakid ja spreid sisaldavad kergestisüttivaid aineid. Ärge kasutage neid seadme kasutamise ajal.

30. Ärge kasutage seadet magavate isikute puhul.

31. Seadet võib kasutada üksnes selle korpusele märgitud pingega.

32. Töö ajal ärge pange seadet märjale pinnale või riistele.

33. Pärast fooni kasutamist lülitage foon lülitiga välja, ning tõmmake ka toitejuhtme pistik pistikupesast välja.

34. Enne kui hakkate paigaldama foonile mõnda lisatarvikut, vaadake, et nad oleksid nii seest kui väljast kuivad.

35. Ei tohi mingil viisil blokeerida fooni õhu sisend - ja väljundava nt : juustega.

36. Ärge juhtige kuuma õhuvoolu toitejuhtmele.

37. Ärge juhtige kuuma õhuvoolu silmade või teiste õrnade kohtade poole.

#### EADME KIRJELDUS

1 - kokkupandav käepide

4 - õhu sisendava kaitse

2 - õhuvoolu temperatuurivaliku lüliti

5 - külmaõhu funktsioon

3 - õhusuunaja otsik

#### SEADME TEENINDAMINE

Valige puhumisastme lülitiga (2) vastav puhumistugevus:

0 - foon on väljalülitatud

1 - mõõdukas puhumisaste / keskmine temperatuur, mis on sobiv kergelt niiskete juuste kuivatamiseks ja modelleerimiseks

2 - tugev puhumisaste / kõrge temperatuur, mis on vajalik juuste kiireks kuivatamiseks ja soengu modelleerimiseks

\* - külmaõhu funktsioon

#### PUHASTAMINE JA KONSERVEERIMINE

1. Puhastage regulaarselt õhu sisendava (4) juustest.

2. Fooni määratud korpus puhastage niiske lapiga.

3. Jälgige, et fooni sisemusse ei satuks mingit vedelikku.

#### TEHNILISED ANDMED

Võimsus: 1100W

Toitepinge: 220-240V~50/60Hz



Rüpinantis aplinka. Kartono pakuotes atiduoti į makulatūrą. Polietileno (PE) maišeliu mesti į plastikui skirtą konteinerį. Susidėvėjusį prietaisą atiduoti į atitinkamą atliekų surinkimo vietą, nes prietaise esančios pavojingos medžiagos gali kelti grėsmę aplinkai. Elektrinį prietaisą atiduoti tokį, kad nebūtų galima jo pakartotinai naudoti ir panaudoti. Jeigu prietaise yra baterijos, būtina jas išimti ir atskirai atiduoti į atliekų surinkimo vietą. Nemesti prietaiso į buitinių atliekų konteinerį!

## LATVIEŠU

### VISPĀRĪGI DROŠĪBAS NOTEIKUMI SVARĪGI DROŠAS IZMANTOŠANAS NORĀDĪJUMI. LŪDZU, UZMANĪGI IZLASIET UN SAGLABĀJIET

Ja ierīce tiek izmantota komerciāliem nolūkiem, garantijas nosacījumi mainās.

1. Pirms ierīces lietošanas, uzmanīgi izlasīt lietošanas instrukciju un rīkoties saskaņā ar tās norādījumiem. Ražotājs nenes atbildību par bojājumiem, kas radušies ierīces nepareizas vai citādi neatbilstošas lietošanas rezultātā.

2. Ierīce paredzēta lietošanai tikai mājas apstākļos. Neizmantojiet ierīci mērķiem, kas neatbilst instrukcijā norādītajiem.

3. Ierīci pieslēgt tikai 220-240V ~50/60Hz tīkla spriegumam. Ar mērķi palielināt lietošanas drošību, nepieslēgt elektropadeves tīklam vienlaicīgi vairākas elektriskās ierīces.

4. Ievērot īpašu piesardzību ierīces lietošanas laikā, ja tuvumā atrodas mazi bērni. Neļaut bērniem rotaļāties ar ierīci. Neļaut ierīci lietot bērniem vai ar tās lietošanu neiepazīstinātām personām.

5. BRĪDINĀJUMS: Šo ierīci nedrīkst izmantot bērni, kuri nav sasnieguši 8 gadu vecumu,

personas ar ierobežotām fiziskām vai garīgām spējām vai personas, kurām nav pieredzes vai zināšanas darbā ar ierīci, ja vien ierīces izmantošana nenotiek atbildīgās personas uzraudzībā vai sekojot atbildīgās personas norādījumiem par drošu aprīkojuma ekspluatāciju, apzinoties draudus saistībā ar ierīces izmantošanu. Bērniem nevajadzētu rotaļāties ar ierīci. Ierīces tīrīšanu un uzglabāšanu nedrīkst veikt bērni, kuri nav sasnieguši vismaz 8 gadu vecumu. Šīs darbības jāveic pieaugušo personu uzraudzībā.

6. Vienmēr atvienojiet strāvas vadu no elektropadeves tīkla pēc ierīces lietošanas beigām, kontaktligzdu pieturot ar roku. **NERAUJIET** aiz strāvas vada.

7. Neiegremdējiet strāvas vadu, kontaktdakšu kā arī pašu ierīci ūdenī vai arī jebkāda cita veida šķidrumā. Nepakļaujiet ierīci laika apstākļu iedarbībai (lietus, saule, utml.), kā arī nelietojiet ierīci pārmērīga mitruma apstākļos (vannasistabas, mitri kempinga namiņi).

8. Periodiski pārbaudiet strāvas vada stāvokli. Ja strāvas vads ir bojāts, tas ir jānomaina pret jaunu kvalificētā remontdarbu darbnīcā, lai izvairītos no nevēlamām sekām.

9. Nelietojiet ierīci ar bojātu strāvas vadu, ierīci, kas sabojāta nometot vai klādu citu apstākļu rezultātā kā arī ierīci, kas nepareizi darbojas. Nemēģiniet labot ierīci pašrocīgi, šāda darbība draud ar strāvas triecienu. Bojātu ierīci nododiet attiecīgajā servisa punktā, lai pārbaudītu vai remontētu ierīci. Visā veida remonta darbus drīkst veikt tikai pilnvarota persona autorizētos servisa centros. Nepareizi remonta darbi var izraisīt nopietnus draudus lietotāja veselībai.

10. Ierīci novietot uz vēsas, stabilas, līdzenas virsmas, prom no silstošām virtuves ierīcēm, tādām kā, piemēram: elektriskā plīts, gāzes deglis, utml.

11. Nelietojiet ierīci viegli uzliesmojošu materiālu tuvumā.

12. Strāvas vads nedrīkst nokarāties pāri galda malai vai būt saskarsmē ar karstām virsmām.

13. Neatstājiet ierīci pievienotu elektropadeves tīklam bez uzraudzības.

14. Papildu aizsardzībai, vannas istabas elektrības piegādes ķēdē ieteicams uzstādīt paliekošās strāvas iekārtu (RCD) ar nominālo strāvu, kas nepārsniedz 30 mA. Šajā sakarā, lūdzu, sazinieties ar kvalificētu elektriķi.

15. Ierīci nedrīkst izmantot ūdens tuvumā, piem.: dušā, vannā vai virs izlietnes ar ūdeni.

16. Izmantojot ierīci vannas istabā, tā ir jāatvieno no tīkla pēc izmantošanas, jo ūdens tuvums ir bīstams pat tad, kad ierīce ir izslēgta.

17. Nepieļaujiet ierīces vai barošanas bloka samirkšanu. Ja ierīce ir iekritusi ūdenī, nekavējoties izņemiet kontaktdakšu vai barošanas bloku no elektrotīkla kontaktligzdas. Neievietojiet rokas ūdenī, kad ierīce ir pieslēgta elektrotīklam. Pirms atkārtotas izmantošanas, ierīci nododiet pārbaudei kvalificētam elektriķim.

18. Ierīci vai barošanas bloku nedrīkst satvert ar slapjām rokām.

19. Pirms ierīces atstāšanas, izslēdziet to.

20. Neatstājiet ieslēgtu ierīci vai pieslēgtu barošanas bloku bez uzraudzības.

21. Ierīce nav paredzēta lietošanai ar ārēju taimeru vai atsevišķu tālvadības sistēmu.

22. Uzglabāt bērniem nepieejamā vietā. Bērni drīkst izmantot ierīci tikai pieaugušo uzraudzībā.

23. Strāvas vads nedrīkst pieskarties karstajām ierīces daļām un nedrīkst atrasties blakus citiem siltuma avotiem.

24. Strāvas vadu nedrīkst aptīt ap ierīci.

25. Ierīci nedrīkst izmantot vannaslaikā.

26. Nemēģiniet izņemt putekļus vai svešķermeņus no ierīces iekšpuses, izmantojot asus priekšmetus.

27. Ierīci nedrīkst izmantot ārpus telpām, ārā vai tur, kur tiek izmantoti aerosoli vai tiek padots skābeklis. Darbības laikā ierīce kļūst karsta. Nenovietojiet ierīci viegli uzliesmojošo materiālu tuvumā.
28. Ierīci nedrīkst nosegt, jo tas var izraisīt karstuma uzkrāšanos tās iekšpusē, bojājumam vai ugunsgrēku.
29. Matu lakas un aerosoli satur viegli uzliesmojošus materiālus. Tos nedrīkst izmantot, kad ierīce darbojas.
30. Nelietojiet ierīci attiecībā pret personām, kas guļ.
31. Ierīci drīkst pievienot sprieguma avotam, kas norādīts uz tās korpusa.
32. Darbības laikā ierīci nenovietojiet uz slapjas virsmas vai apģērba.
33. Pēc ierīces izmantošanas, izslēdziet to ar izslēgšanas slēdzi un katru lietošanas reizi atvienojiet no elektrības padeves tīkla.
34. Vienmēr nomainot ierīces aksesuārus, pārliecinieties, vai tie ir sausi no iekšpuses un ārpusē.
35. Nenobloķējiet ierīces gaisa plūsmu, piemēram, ar matiem.
36. Nevērsiet karstā gaisa plūsmu strāvas vada virzienā.
37. Nevērsiet karstā gaisma plūsmu acu vai citu jūtīgu vietu virzienā.

#### IERĪCES APRAKSTS

- |                           |   |                   |
|---------------------------|---|-------------------|
| 1 - salokāms rokturis     | 2 - gaisa plūsmas temperatūras ātruma slēdzis | 3 - koncentrators |
| 4 - gaisa ieplūdes režģis | 5 - aukstā gaisa plūsma                       |                   |

#### IERĪCES LIETOŠANA 1.

Ar gaisa plūsmas ātruma slēdzi (2) izvēlieties sev atbilstošu gaisa plūsmas stiprumu:

0 - ierīce ir izslēgta

1 - mērena gaisa plūsma / vidēja temperatūra, piemērota matu žāvēšanai un viegli mitru matu ievieidošanai.

2 - spēcīga gaisa plūsma / augsta temperatūra, piemērota ātrai matu žāvēšanai un frīzūras ievieidošanai.

\* - aukstā gaisa plūsma

#### TĪRĪŠANA UN UZGLABĀŠANA

1. Gaisa ieplūdes režģis (4) regulāri attīriet no matiem.
2. Ierīces korpusa tīrīšanai izmantojiet mitru lupatiņu.
3. Nepieļaujiet, lai jebkāda veida tīrīšanas līdzekļi iekļūtu ierīces iekšpusē.

#### TEHNISKIE PARAMETRI

Jauda: 1100W

Barošanas spriegums: 220-240V ~50/60Hz



Hoolitse keskkonnakaitse eest.

Kartongist pakendid vii makulatuuri. Kilekotid (PE) viska kasutatud plastiku jaoks ettenähtud mahutitesse. Kasutatud seadmed vii selleks ettenähtud kogumispunktidesse, sest seadmes leiduvad ohtlikud elemendid võivad olla kahjulikud keskkonnale. Elektriseadmed tuleb anda niii ära, et seadet ei saaks enam uuesti kasutada. Kui seadmes on patareid, tuleb need välja võtta ja anda eraldi kogumispunkti.

Seadet ei tohi visata olmejäätmete konteineritesse!!

## ROMÂNĂ

### INSTRUCȚIUNI IMPORTANTE CU PRIVIRE LA SIGURANȚA DE UTILIZARE CITIȚI CU ATENȚIE ȘI PĂSTRAȚI PENTRU VIITOR

1. Înainte de a începe utilizarea dispozitivului citiți manualul de instrucțiuni și urmați instrucțiunile conținute de acesta. Producătorul nu este responsabil pentru daunele cauzate de utilizarea dispozitivului care nu este în conformitate cu destinația sau deservirea incorectă a acestuia.
2. Dispozitivul este destinat numai pentru uz casnic. Nu folosiți acest dispozitiv în alte scopuri decât cele pentru care este destinat. Dispozitivul este destinat numai pentru uz casnic. Nu folosiți acest dispozitiv în alte scopuri decât cele pentru care este destinat.
3. "Dispozitivul trebuie conectat numai la o priză cu legătură la pământ 220-240V ~50/60Hz. În vederea mării siguranței beneficiarului la un singur circuit, nu trebui conectate în același timp mai multe aparate electrice."
4. Trebuie să fiți foarte precauți în cazul folosirii dispozitivului în cazul în care în apropierea

acestui se află copii. Nu permiteți copiilor să se joace cu dispozitivul și nu permiteți folosirea acestuia de către copii și persoanele care nu cunosc dispozitivul.

5. AVERTIZARE: Acest dispozitiv poate fi utilizat de copii care au vârsta de peste 8 ani și mai mari, de către persoane cu capacități fizice, senzoriale și mentale limitate și de către persoane fără experiență și care nu cunosc dispozitivul, atunci când acestea sunt supravegheate sau au fost instruite cu privire la utilizarea dispozitivului în siguranță și cunosc pericolele care reies din utilizarea acestui dispozitiv. Copii nu ar trebui să se joace cu echipamentul. Curățarea și conservarea dispozitivului nu trebuie realizată de copii, în afara cazului în care aceștia au depășit vârsta de 8 ani și aceste activități sunt realizate sub supravegherea unei persoane adulte.

6. Întotdeauna după ce dispozitivul nu mai este folosit scoateți ștecherul din priză de alimentare cu curent electric și țineți priză cu mâna. NU trageți de cablul de alimentare.

7. Nu scufundați cablul, ștecherul și nici întregul dispozitiv în apă sau alt lichid. Nu expuneți echipamentul la acțiunile condițiilor atmosferice (ploaie, raze solare, etc.) și nici nu îl folosiți în condiții de umiditate ridicată (baie, bungalouri cu umezeală).

8. Periodic trebuie să verificați starea cablului de alimentare. În cazul în care cablul de alimentare este deteriorat, acesta trebuie înlocuit cu unul nou de către un atelier de specialitate în scopul de a evita orice pericol.

9. Nu folosiți dispozitivul care are defect cablul de alimentare sau în cazul în care acesta a fost scăpat din mână sau este defect în orice alt mod sau în cazul în care nu funcționează corect. Nu reparați singuri dispozitivul deoarece acest lucru poate conduce la electrocutare. Dispozitivul defect trebuie să îl transmiteți către un service pentru ca acesta să fie verificat și în caz de nevoie reparat. Toate reparațiile pot fi efectuate numai de către punctele de service care posedă autorizație. Reparația care nu este realizată incorect poate cauza pericol grav pentru beneficiar.

10. Dispozitivul trebuie amplasat pe o suprafață stabilă, netedă, departe de dispozitivele de bucătărie care redau căldură, așa cum ar fi: aragazul electric și cel pe gaz etc.

11. Nu folosiți dispozitivul în apropierea materialelor combustibile.

12. Cablul de alimentare nu poate să atârne peste marginea mesei sau să atingă suprafețele fierbinți.

13. Nu se permite lăsarea dispozitivului pornit și nici a alimentatorului în priză fără supraveghere.

14. Pentru a asigura o protecție suplimentară, se recomandă instalarea pe circuitul electric a unui dispozitiv cu curent diferențial (RCD) cu curent alternativ diferențial care nu va depăși 30 mA. În acest sens trebuie să vă adresați unui electrician specialist.

15. Este interzisă folosirea acestui aparat în apropierea surselor de apă de ex.: sub duș, în cadă sau deasupra lavoarului cu apă.

16. În cazul în care aparatul este utilizat în baie, după utilizare trebuie să îl deconectați, deoarece apa reprezintă un risc chiar și atunci când aparatul este oprit.

17. Nu permiteți udarea aparatului și nici a alimentatorului. Dacă aparatul cade în apă, scoateți imediat ștecherul sau adaptorul din priză. Nu introduceți mâna în apă atunci când aparatul este conectat în rețea. Înainte de reutilizare trebuie să fie verificat de către un electrician calificat.

18. Nu țineți aparatul sau adaptorul cu mâinile ude.

19. Aparatul opriți-l de fiecare dată când nu îl folosiți.

20. Nu lăsați aparatul sau adaptorul conectat la priză fără supraveghere.

21. Aparatul nu este destinat utilizării cu cronometre externe sau sistem separat printr-un control de la distanță.



22. Depozitați aparatul în locuri care nu vor fi la îndemâna copiilor. Folosirea aparatului de către copii trebuie să fie supravegheată de adulți.
23. Cablul de alimentare nu trebuie să atingă piesele încălzite ale aparatului și nici nu trebuie întins în apropierea altor surse de căldură.
24. Nu se recomandă înfășurarea cablului de jur împrejurul dispozitivului.
25. Nu se permite folosirea aparatului în timp ce faceți baie.
26. Nu se permite îndepărtarea prafului și nici a corpurilor străine din interiorul aparatului prin folosirea obiectelor ascuțite.
27. Nu se permite folosirea dispozitivului în exterior sau acolo unde sunt folosite produse sub formă de aerozol sau acolo unde este folosit oxigenul. În timpul funcționării aparatul este fierbinte. Nu amplasați aparatul în apropierea materialelor ușor inflamabile.
28. Nu se permite acoperirea aparatului deoarece această lucră poate conduce la acumularea căldurii în interiorul acestuia ceea ce în consecință va conduce la defectarea acestuia sau chiar la apariția incendiului.
29. Fixativele pentru păr și spray-urile conțin substanțe inflamabile. este interzisă folosirea acestora în timpul utilizării aparatului.
30. Nu se permite folosirea aparatului pentru aranjarea părului persoanelor care dorm.
31. Aparatul poate fi utilizat numai cu tensiunea specificată pe carcasă.
32. În timpul funcționării, nu-l așezați pe suprafețe umede sau haine.
33. După folosirea uscătorului, opriți-l cu ajutorul butonului și scoateți de fiecare dată ștecherul cablului de alimentare din priza de curent.
34. Întotdeauna înainte de aplicarea de accesorii din echipament uscătorului, asigurați-vă că acestea sunt bine uscate în exterior și interior.
35. Nu blocați în niciun fel intrarea și ieșirea aerului uscătorului, de ex.: cu păr.
36. Nu îndreptați jetul de aer fierbinte spre cablul de alimentare.
37. Nu îndreptați aerul fierbinte spre ochi sau alte zone sensibile.

#### DESCRIEREA DISPOZITIVULUI

- |   |   |
|---|---|
| 1 - plabil mâner                              | 2 - Comutatorul ventilatorului de temperatură               |
| 3 - accesoriu care concentrează fluxul de aer | 4 - elementul protector al orificiului de admisie a aerului |
| 5 - suflu rece                                |   |

#### DESERVIREA DISPOZITIVULUI

Cu ajutorul comutatorului puterii suflului (2) alegeți puterea de suflare corespunzătoare

- 0 - uscător oprit
- 1 - mediu, suflu cald de aer corespunzător pentru uscarea și modelarea părului delicat umed
- 2 - puternic, suflu fierbinte de aer corespunzător pentru uscarea și modelarea rapidă a coafurii
- \* - suflu rece

#### CURĂȚARE ȘI MENTENANȚĂ

1. Elementul protector al orificiului de admisie a aerului (4) trebuie curățat de firele de păr.
2. Murdăria de pe carcasa uscătorului de păr trebuie îndepărtată cu ajutorul unei cârpe delicat umezite.
3. Nu permiteți ca orice fel de lichid să ajungă în interiorul uscătorului de păr.

#### DATE TEHNICE

Putere: 1100W  
Tensiunea de alimentare: 220-240V ~50/60Hz



Din grija pentru mediul înconjurător. Ambalajele din carton vă rugăm să le transmiteți la centrele de maculatură.

Sacii din polietilenă (PE) trebuie aruncați în recipientele pentru materialele plastice. Dispozitivul uzat trebuie transmis la punctul corespunzător de depozitare, deoarece componentele periculoase care se găsesc în dispozitiv pot fi foarte periculoase pentru mediul înconjurător. Dispozitivul electric trebuie transmis în așa fel încât să se limiteze utilizarea lui repetată. Dacă în dispozitiv se găsesc baterii acestea trebuie scoase și transmise către punctul de depozitare a acestora, separat.

## BOSANSKI

OPŠTI USLOVI BEZBJEDNOSTI. VAŽNE UPUTE KOJE SE TIČU BEZBJEDNOSTI UPOTREBE. PROČITAJTE IH PAŽLJIVO I SAČUTOVAJTE KAKO BISTE IH KONSULTOVALI U BUDUĆNOSTI

1. Prije početka eksploatacije aparata treba pročitati uputstvo za upotrebu i postupati prema njegovim uputama. Proizvođač ne snosi odgovornost za štete koje su nastale uslijed nenamjenske upotrebe ili neodgovarajućeg rukovanja.
2. Aparat je namjenjen isključivo za kućnu upotrebu. Ne smije se koristiti u druge svrhe – koje nisu u skladu s njegovom namjenom.
3. Aparat treba priključiti isključivo u utičnicu sa uzemljenjem 220-240V ~50/60Hz. U cilju povećanja bezbjednosti eksploatacije, u jedno strujno kolo se ne može istovremeno priključiti više električnih uređaja.
4. Treba obraćati posebnu pažnju tokom korištenja aparata, kad se u blizini nalaze djeca. Nemojte dopustiti djeci da se igraju aparatom. Nemojte dozvoljavati djeci niti osobama koje nisu upoznate sa aparatom da ga koriste.
5. **UPOZORENJE:** Ovaj uređaj mogu da koriste djeca starija od 8 godina i osobe sa ograničenim fizičkim, osjetilnim i mentalnim sposobnostima ili osobe neiskusne te neupoznate sa uređajem, ako se upotreba vrši pod nadzorom osobe odgovorne za njihovu bezbjednost ili ako su ove osobe dobile upute vezane za bezbjednu upotrebu uređaja i svjesne su opasnosti vezanih za upotrebu uređaja. Djeca se ne smiju igrati sa uređajem. Čišćenje i konzervacija uređaja ne smije se vršiti od strane djece, sem ako su starija od 8 godina i vrše ove radnje pod nadzorom odrasle osobe.
6. Uvijek nakon upotrebe, izvadite utikač iz utičnice za napajanje, pridržavajući utičnicu rukom. **NEMOJTE** vući mrežni kabel.
7. Ne potapati kabel, utikač ili sav aparat u vodu ili bilo koju drugu tečnost. Ne izlagati djeinstvu atmosferskih prilika (kiša, sunce i dr.) i ne koristiti u uslovima povišene vlažnosti (kupatila, „vlažne“ vikendice).
8. Periodično provjeravajte stanje kabela za napajanje. Ako je kabel za napajanje oštećen, treba biti promjenjen od strane specijalizovanog servisa sa ciljem sprječavanja opasnosti.
9. Nemojte koristiti aparat: kad je oštećen kabel za napajanje, nakon pada na tlo, kad je na bilo koji način oštećen, kad nepravilno radi. Nemojte samostalno popravljati aparat zbog opasnosti od udara struje. Oštećen aparat predajte odgovarajućem servisu da izvrši provjeru ili popravak. Sve popravke mogu vršiti isključivo ovlašteni servisi. Nepravilno izveden popravak može prouzročiti ozbiljnu opasnost za korisnika.
10. Aparat treba staviti na hladnu, stabilnu, ravnu površinu, daleko od zagrijanih kuhinjskih uređaja kao što su: štednjak, plinski plamenik i dr.
11. Nemojte koristiti aparat u blizini lako zapaljivih materijala.
12. Kabel za napajanje ne može visjeti preko ruba stola iako dodirivati vruće površine.
13. Aparat ili uređaj za napajanje ne smiju da budu priključeni na utičnicu bez nadzora.
14. Da se obezbijedi dodatna zaštita preporučujemo da u električnom krugu instalirate zaštitni uređaj diferencijalne struje (RCD) sa nominalnom diferencijalnom strujom, koja nije veća od 30 mA. U vezi sa tim treba se obratiti električaru-stručnjaku.
15. Ne koristite uređaj u blizini vode npr.: pod tušem, u kadi ili iznad umivaonika s vodom.
16. Kada se uređaj koristi u kupaonici, nakon njegove upotrebe, izvadite utikač iz utičnice, jer blizina vode predstavlja rizik, čak i kada je uređaj isključen.
17. Nemojte dozvoliti da potopite uređaj ili napajač. U slučaju da uređaj padne u vodu, odmah povucite utikač ili AC adapter iz zidne utičnice. Nemojte stavljati ruke u vodu, kada je uređaj uključen u mrežu. Pre ponovne upotrebe ono mora da se provjerava od strane kvalificiranog električara.
18. Ne hvatajte uređaj ili napajač mokrim dlanovima.
19. Isključite svoj uređaj svaki put kad ga odlažete.



20. Ne ostavljajte uređaj ili napajač uključen u utičnicu bez nadzora.
21. Uređaj nije namjenjen za rad s vanjskim vremenskim prekidačima ili s odvojenim sistemom daljinske regulacije.
22. Čuvajte uređaj izvan dohvata djece. Korišćenje uređaja od strane djece treba biti pod nadzorom odraslih.
23. Kabl za napajanje ne bi trebalo da dodiruje vruće dijelove uređaja i ne treba biti smješten u neposrednoj blizini izvora toplote.
24. Nemojte umotavati električni kabel oko uređaja.
25. Nemojte koristiti uređaj tokom kupanja.
26. Ne uklanjajte prljavštinu ili strana tijela iz unutrašnjosti uređaja pomoću oštrih predmeta.
27. Nemojte koristiti uređaj izvan, na otvorenom ili tamo, gde se koriste proizvode u aerosolu ili gde se daje kisik. Tijekom rada uređaj postaje vruć. Nemojte postavljati uređaj u blizini zapaljivih materijala.
28. Nemojte pokrivati uređaj, jer to može izazvati akumuliranje topline unutar njega, oštećenje ili požar.
29. Lakovi za kosu i sprejevi sadrže zapaljive tvari. Nemojte ih koristiti tijekom korištenja uređaja.
30. Nemojte koristiti uređaj za ljude, koji spavaju.
31. Uređaj se može upravljati samo uz napon naveden na njegovom kućištu.
32. Tijekom rada ne postavljajte uređaj na vlažnim površinama ili odjeći.
33. Nakon korištenja sušila isključite ga prekidačem, te svaki put izvadite kabel napajanja iz utičnice.
34. Prije stavljanja komada opreme na sušilo, uvijek provjerite jesu li oni suhi iznutra i spolja.
35. Nemojte blokirati na bilo koji način izlaz i ulaz zraka u sušilo, npr. kosom.
36. Nemojte usmjeravati vruć zrak na kabel za napajanje
37. Nemojte nikad usmjeravati vruć zrak u pravcu očiju ili drugih osjetljivih mjesta.

#### OPIS UREĐAJA

- 1 - sklopiva ručka
- 3 – dodatak koji skuplja mlaz vazduha
- 5 - hladno feniranje

- 2 – temperatura prekidač ventilator
- 4 – zaštitni poklopac zračnog mlaza

#### UPUTSTVO ZA UPOTREBU UREĐAJA

Mjenjačem jačine feniranja (2) odaberi željeni stepen.

0 – fen je isključen

1 - umijeren, topli mlaz vazduha pogodan za lagano sušenje i feniranje vlažne kose

2 - snažan, vrući mlaz za brzo i efikasno feniranje i modeliranje frizure

\* – hladno feniranje

#### ČIŠĆENJE I ODRŽAVANJE

1. Zaštitni poklopac (4) redovno čistite od dlaka.
2. Prljavštine na kućištu fena lagano brišite vlažnom krpicom.
3. Pazite da neka tekućina ne uđe u unutrašnjost fena.

#### TEHNIČKI PARAMETRI

Snaga: 1100W

Napajanje: 220-240V~50/60Hz

#### Brinući za okoliš..

Molimo Vas da kartonska pakovanja odnesete u otkup otpadnog papira. Polietilenske džakove (PE) bacajte u kontejner za plastiku. Iskorišćen uređaj treba odneti na odgovarajuću deponiju, jer opasni sastojci koji se u njemu nalaze, mogu biti opasni za okoliš. Električni uređaj treba odneti na način, koji ograničava njegovu ponovnu upotrebu i korištenje. Ako se u uređaju nalaze baterije, treba ih izvaditi i odvojeno predati na deponiju.

**Uređaj se ne smije bacati u kontejner za komunalni otpad!!**

## A BIZTONSÁGRA VONATKOZÓ FONTOS UTASÍTÁSOK OLVASSA EL FIGYELMESEN, ÉS ŐRIZZE MEG A KÉSŐBBIEKRE

1. A készülék használatbavétele előtt olvassa el a kezelési útmutatót, és járjon el az abban leírtak szerint. A gyártó nem vállal felelősséget a rendeltetéstől eltérő használatból vagy a nem megfelelő kezelésből eredő esetleges károkért.
2. A berendezés kizárólag otthoni használatra készült. Ne használja, más, a rendeltetésétől eltérő célra.
3. A berendezést kizárólag 220-240V ~50/60Hz, földelt dugaszolóaljzatra szabad csatlakoztatni.  
A biztonság fokozása érdekében egy áramkörre nem szabad egy időben nagyon sok elektromos készüléket kötni.
4. Különösen óvatosan kell eljárni a készülék használatakor, ha a közelben gyerekek tartózkodnak. Nem szabad megengedni, hogy a gyerekek játszanak a készülékkel, sem pedig azt, hogy a berendezést nem ismerő személyek használják.
5. FIGYELMEZTETÉS: Jelen készüléket használhatják 8 évnél idősebb gyermekek, valamint fizikai, érzékelő vagy pszichikai képességeikben korlátozott személyek, vagy olyan valaki, aki nem ismeri a készüléket, nincs vele tapasztalata, feltéve, hogy ez a biztonságukért felelős személy felügyeletével történik, vagy kioktatták őket a készüléknek biztonságos használatára, és tudatában vannak a használatával járó veszélyeknek. A gyerekek nem játszhatnak a berendezéssel. A berendezést ne tisztítsák és ne tartsák karban gyerekek, esetleg csak akkor, ha 8 évnél idősebbek, és ezt felügyelettel teszik.
6. Használat után húzza ki a dugaszt a hálózati dugaszolóaljzathoz úgy, hogy kézzel tartja a dugaszolóaljzatot. NE húzza a hálózati kábelnél fogva.
7. Ne merítse a kábelt, a dugaszt vagy az egész készüléket vízbe vagy más folyadékba. Ne tegye ki a készüléket az időjárás hatásainak (eső, napsütés stb.), és ne használja megnövekedett páratartalmú körülmények között (fürdőszoba, nedves kempingházak).
8. Időként ellenőrizze a hálózati kábel állapotát. Ha a hálózati kábel sérült, akkor a veszély megszüntetése érdekében azt erre specializált javítóműhelyben ki kell cseréltetni.
9. Ne használja a készüléket sérült hálózati kábellel, vagy ha azt leejtették, vagy bármilyen más módon megsérült, illetve rosszul működik. Ne javítsa önállóan a készüléket, mivel ez áramütés veszélyével jár. A sérült berendezést adja be megfelelő szervizbe ellenőrzésre vagy javításra. Bármilyen javítást kizárólag erre jogosult szerviz végezhet. A helytelenül végzett javítás komoly veszélyt jelenthet a használó számára.
10. A készüléket hideg, stabil, lapos felületre kell állítani, messze olyan konyhai készülékektől, amelyek felmelegedhetnek: pl. mikrosütőtől, gáztűzhelytől stb.
11. Ne használja a készüléket gyúlékony anyagok közelében.
12. A hálózati kábel nem lóghat az asztal szélén túl, vagy nem érhet forró felülethez.
13. Nem szabad felügyelet nélkül hagyni a bekapcsolt készüléket vagy tápegységet.
14. Plusz védelem érdekében ajánlott az elektromos áramkörbe 30 mA-t nem meghaladó névleges túláramra méretezett túláram-védőkapcsolót (RDC) kell beépíteni. Ezt villanszerelőre kell bízni.
15. Ne használja a készüléket víz közelében pl.: zuhany alatt, fürdőkádban, vagy vízzel telt mosdókagyló fölött.
16. Ha a készüléket fürdőszobában használja, használat után húzza ki a csatlakozót a konnektorból, mert a víz közelsége kockázatot jelent akkor is, ha a készülék ki van kapcsolva.
17. Ne hagyja átnedvesedni a készüléket sem a tápegységet. Abban az esetben, ha a készülék a vízbe esik, azonnal húzza ki a csatlakozót a konnektorból. Ne tegye a kezét a vízbe, ha a készülék csatlakoztatva van a hálózathoz. A készülék újbóli használata előtt ellenőriztetni kell képzett villanszerelővel.



18. Ne érintse a készüléket és a tápegységet sem nedves kézzel.
19. Kapcsolja ki a készüléket minden alkalommal, amikor félreteszi azt.
20. Felügyelet nélkül ne hagyja a készüléket bekapcsolva, sem a tápegységet a konnektorba dugva.
21. A készülék nem alkalmas külső időzítőkapcsolóval és távműködtetési rendszerekkel történő működtetésre.
22. A készüléket tartsa gyermekek elől elzárva. A készüléket gyermek csak felnőtt felügyelete mellett használhatja.
- 23 A tápkábel nem érintkezhet a készülék forró alkatrészeivel, valamint ne legyen más hőforrások közelében sem.
24. Ne tekerje a tápkábelt a készülékre.
25. Ne használja a készüléket fürdés közben.
26. Ne távolítson el bolyhokat és idegen testeket a készülék belsejéből hegyes eszközök használatával.
27. Nem szabad a készüléket használni kültérben, a szabadlevegőn vagy olyan helyen, ahol aeroszolos termékeket használnak, vagy ahol oxigént alkalmaznak. Működés közben a készülék felforrósodik. Ne használja a készüléket gyúlékony anyagok közelében.
28. Ne takarja le a készüléket, mivel az túlzott hő felhalmozódást okozhat a készülék belsejében, ami meghibásodáshoz vagy tűzhez vezethet.
29. A hajlakkok és spray-k gyúlékony anyagokat tartalmaznak. Ne alkalmazza ezeket a készülék használata során.
30. Ne használja a készüléket alvó embereken.
31. A készüléket csak a készülékházon feltüntetett hálózati feszültségen használja.
32. Használat közben ne tegye a készüléket nedves felületre vagy ruhára.
33. A hajszárítót használata után kapcsolóval kapcsolja ki, majd húzza ki a konnektorból.
34. A készülék keféinek felhelyezését megelőzően ellenőrizze, hogy kívülről-belülről szárazok.
35. A hajszárító levegő bemenetét és kimenetét letakarni nem szabad, pl. hajjal.
36. Forró levegőt a vezetékre irányítani nem szabad.
37. A forró levegőt szembe és egyéb érzékeny helyekre ne irányítsa.

#### A KÉSZÜLÉK LEÍRÁSA

- |  |                                 |
|--|---------------------------------|
| 1 - összecusukható fogantyú            | 2 - I hőmérséklet kapcsoló fűvó |
| 3 - levegőáramlást koncentrááló feltét | 4 - a légbeömlő burkolata       |
| 5 - hideg légáram                      |                                 |

#### A KÉSZÜLÉK HASZNÁLATA

A légáram erősség kapcsolóval (2) válassza ki a megfelelő légáramot

- 0 - a hajszárító kikapcsolva
- 1 - mérsékelt, meleg légáram, ami megfelelő az enyhén nedves haj szárításához, formázásához
- 2 - erős, forró légáram, ami megfelelő a frizura gyors szárításához formázásához
- \* - hideg légáram

#### TISZTÍTÁS ÉS KARBANTARTÁS

1. A légbeömlő nyílást (4) rendszeresen tisztítsa meg a hajtól.
2. A hajszárító készülékházán levő szennyeződésekét nedves törölkendővel távolítsa el.
3. Ne engedje, hogy folyadék kerüljön a hajszárító belsejébe.

#### MŰSZAKI ADATOK

Teljesítmény: 1100W  
Tápfeszültség: 220-240V ~50/60Hz



A környezet védelme érdekében kérjük külön karton dobozok és műanyag zsákokat és dobja őket a megfelelő hulladék közé. Használt készüléket kell eljuttatni a kijelölt gyűjtőhelyekre miatt veszélyes elemek alkatrészeket, amelyek hatással lehetnek a környezetre. Ne dobja a készüléket a közös szemétkosárba.

**УСЛОВИ НА БЕЗБЕДНОСТ. ВАЖНО УПАТСТВО ЗА БЕЗБЕДНОСТ ПРИ УПОТРЕБА  
ВЕ МОЛИМЕ ВНИМАТЕЛНО ПРОЧИТАЈТЕ И ЧУВАЈТЕ ГО ЗА ИДНИ ПОТСЕТУВАЊА.**

Условите на гаранција се различни, ако уредот се користи за комерцијални цели.

1. Пред употреба на уредот внимателно прочитајте ги и секогаш следете ги следните упатства. Производителот не е одговорен за оштетувања кои произлегуваат од неправилна употреба на уредот.

2. Уредот треба да се употребува само внатре. Не употребувајте го уредот за било какви цели кои не се компатибилни со неговата примена.

3. Напонот е 220-240V, ~50/60Hz со заземјување. Од безбедносни причини не треба да се приклучуваат повеќе уреди на еден извор на електрична енергија.

4. Бидете внимателни кога го употребувате уредот во близина на деца. Не им дозволувајте на децата да си играат со

уредот. Не им дозволувајте на децата или луѓето кои не го познаваат уредот да го користат без надзор.

5. **ПРЕДУПРЕДУВАЊЕ:** Овој уред може да се користи од страна на деца над 8 години и лица со намалени физички, сензорни или ментални способности, или лица со недостаток на искуство и знаење, само доколку се под надзор на лице одговорно за нивната безбедност, или ако тие се обучени за безбедност при употреба на уредот и се свесни за опасностите поврзани со неговото работење. Децата не треба да си играат со уредот. Чистење и одржување на уредот не треба да се врши од страна на децата, освен ако тие се над 8 години и овие активности се вршат под надзор.

6. Откако ќе завршите со употреба на уредот, полека извадете го приклучникот од доводот на струја, притоа придржувајќи го штекерот со рака. Никогаш не влечете го кабелот!!!

7. Никогаш не ставајте го кабелот, приклучникот или целиот уред во вода. Никогаш не изложувајте го уредот на атмосферски услови, како директна сончева светлина или дожд, итн. Никогаш не употребувајте го уредот во влажни услови.

8. Повремено проверувајте ја состојбата на електричниот кабел. Доколку тој е оштетен, однесете го уредот на овластен сервис за замена на кабелот со цел да се избегнат опасни ситуации.

9. Никогаш не употребувајте го уредот со оштетен кабел или ако ви паднал или бил оштетен на било каков начин или ако не работи правилно. Не обидувајте се сами да го поправате дефектниот производ бидејќи тоа може да доведе до електричен шок. Секогаш носете го таквиот уред на овластен сервис на поправка. Поправките можат да ги извршуваат единствено професионални лица од овластен сервис, бидејќи неправилните поправки можат да предизвикаат опасни ситуации за корисникот.

10. Никогаш не ставајте го уредот на или во близина на загреани или врели површини или кујнски уреди како електрични или плински шпорети.

11. Никогаш не користете го уредот во близина на запалливи материјали.

12. Не оставајте го кабелот да виси преку работ на работната површина.

13. Никогаш не оставајте го без надзор уредот поврзан со довод на струја. Дури и кога е употребата прекината за кратко време, исклучете го од струја, извадете го кабелот од штекер.

14. За гарантитане на додатна заштита, препорача се инсталиране на електричен систем дополнителен уред за разлийен напон на струја (RCD) со номинална струја не повеќе од 30 mA. Со тоа прашање обратите на стручан електричар.

15. Да не се користи уредот во близина на вода, на пр.: под туш, во када или над лабаво со вода.

16. Кога уредот е користен во капатило, по користењето треба да се извади кабелот од гнездото, бидејќи близината на вода претставува опасност и кога уредот е исклучен.



17. Да не се водени уредот или кабелот. Доколку уредот падне во вода, веднаш да се извади кабелот или полначот од електричното гнездо. Не смее рацете да се ставаат во вода, кога уредот е на струја. Пред повторното користење, уредот треба да биде проверен од квалификуван електричар.
18. Уредот и полначот не смеат да се фаќаат со водени раце.
19. Уредот треба да се исклучува секојпат после користењето.
20. Вклучениот уред не смее да се остава без надзор.
21. Уредот не е наменет за работа со употреба на надворешни временски регулатори или на посебен систем за далечинска регулација.
22. Уредот да не биде чуван на дофат од деца. Користењето на уредот од страна на деца, мора да биде надгледувано од возрасен.
23. Кабелот не треба да ги допира загреаните делови на уредот и не треба да се наоѓа во близина на други извори на топлина.
24. Уредот не треба да се завиткува со електричниот кабел.
25. Не смее да се користи уредот за време на капење.
26. Не смее да отстранува прашина или други туѓи тела во уредот, користејќи остри предмети.
27. Не треба да користи уредот надвор, на воздух или таму каде користени се производи со аерозол или се емитува јаглерод. Да не се остава уредот во близина на леснозапаливи материјали.
28. Да не се покрива уредот, бидејќи тоа може да предизвика акумулација на топлина во неговата внатрешност, негово оштетување или пожар.
29. Лакерите за коса и спрејовите содржат леснозапаливи супстанции. Да не се користат додека уредот е вклучен.
30. Да не користи уредот на лица кои спијат.
31. Уредот може да биде користен само со напон прикажан на неговата обвивка.
32. За време на работата, не го ставај уредот на влажна површина или облека.
33. По користењето, исклучи го уредот со исклучувачот и секој пат вади го кабелот од гнезото и пред складирањето, почекај да се излади.
34. Секогаш пред ставањето на некои дополнителни елементи на уредот, провери дали истите се суви одвнатре, како и однадвор.
35. Не смее да се блокира влезот за воздух, на пример со коса.
36. Да не се упатува жешкиот воздух кон кабелот.
37. Не го упатувај жешкиот воздух кон очите или други осетливи места.

#### ОПИС НА УРЕДОТ

- 1 - преклопна рачка
- 3 – елемент за собирање на воздушното струење
- 5 - ладен воздух

- 2 – прекинувачот за температура вентилатор
- 4 – покривка на местото за воздух

#### КОРИСТЊЕ НА УРЕДОТ

Со менаџментот на дувањето (2) да се одбере соодветната сила:

- 0 – фенот е исклучен
- 1 - умерен топол воздух, соодветен за сушење и моделирање на малку влажна коса
- 2 - јак жешок воздух, соодветен за брзо сушење и моделирање фризури
- \* – ладен воздух

#### ЧИСТЕЊЕ И КОНЗЕРВАЦИЈА

1. Од покривката на местото за воздух (4) треба регуларно да вадат влакната.
2. Нечистотите на обвивката на фенот да се отстрануваат со влажна крпа.
3. Да не се дозволува навлегување на било каква течност до внатрешноста на фенот.

#### ТЕХНИЧКИ ПОДАТОЦИ:

Мок: 1100W  
Напон: 220-240V~50/60Hz



Се грижиме за природната средина. Картонските паковки молиме да се наменат за рециклирање. Полиетиленовите кеси (PE) да се фрлат во контејнер за пластика. Искористениот уред треба да се предаде во соодветниот складирачки пункт, бидејќи небезбедните состојки кои се наоѓаат во уредот можат да бидат загрозување за средината. Електричниот уред треба да се предаде на начин кој ќе оневозможи негова повторна употреба и искористување. Доколку во уредот има батерии, треба да се извадат и посебно да се предадат во складирачкиот пункт.

**BEZPEČNOSTNÍ PODMÍNKY. DŮLEŽITÉ POKYNY TÝKAJÍCÍ SE POUŽITÍ A PROVOZU VÝROBKU. PODMÍNKY SI PROSÍM PŘEČTĚTE POZORNĚ A USCHOVEJTE JE PRO BUDOUCÍ POUŽITÍ.**

Záruční podmínky neplatí, pokud je přístroj použit pro komerční účely nebo v rozporu s nvodem. Přístroj je určen pouze pro použití v domácnosti.

1. Před použitím výrobku si pečlivě přečtěte návod a vždy postupujte v souladu s uvedenými pokyny. Výrobce ani distributor není odpovědný za případné škody vzniklé v důsledku neodborné manipulace nebo použití v rozporu s návodem.

2. Výrobek lze použít pouze v interiéru. Nepoužívejte tento výrobek pro jakýkoli účel, pro který není určen.

3. Pro napájení výrobku použijte připojení na napětí 220-240V ~50/60Hz. Z bezpečnostních důvodů není vhodné pro připojení více zařízení k jedné zásuvce.

4. Prosím, buďte opatrní při používání výrobku jsou-li v blízkosti dětí. Nedovolte dětem hrát si s výrobkem. Nikdy nenechávejte výrobek bez dohledu pohybuji-li se u něj děti nebo lidé, kteří nevědí, jak výrobek používat.

5. **UPOZORNĚNÍ:** Tento výrobek mohou obsluhovat děti od 8 let věku a osoby se sníženými fyzickými, smyslovými nebo duševními schopnostmi, nebo osoby bez zkušeností a znalostí výrobku pouze pod dohledem osoby odpovědné za jejich bezpečnost a zdraví. Nebo pokud byli poučeni o bezpečném používání výrobku, jsou si vědomi nebezpečí, chápou způsob použití výrobku a jejich smyslové schopnosti jsou dostatečné pro pochopení i bezpečné používání výrobku. Čištění a údržba výrobku nesmí provádět děti. Děti od 8 let mohou čištění provádět pouze pod dohledem dospělé osoby, která je mentálně i fyzicky způsobilá na dítě dohlížet.

6. Po ukončení použití tohoto výrobku jej nejprve vypněte je-li opatřen vypínačem, pak vždy opatrně vytáhněte zástrčku ze zásuvky. Přitom přidržujte zásuvku volnou rukou. Nikdy netahejte pouze za přívodní kabel!

7. Nikdy nenechávejte výrobek připojen ke zdroji napájení bez dozoru. Dokonce i tehdy, je-li přerušena dodávka napětí byť i jen na krátkou dobu.

8. Nikdy nedávejte, neponořujte napájecí kabel, zástrčku nebo celý výrobek do vody. Nevystavujte výrobek atmosférickými extrémními podmínkám. Jako je přímé sluneční záření, dešť, sníh apod.. Nikdy nepoužívejte výrobek ve vlhkém prostředí.

9. Nikdy nepoužívejte výrobek s poškozeným síťovým kabelem, nebo pokud výrobek upadl z výšky a předpokládáte, že je poškozen nebo pokud nefunguje správně. Opravu vždy svěřte odbornému autorizovanému servisu, abyste předešli úrazu elektrickým proudem.

Poškozený výrobek vždy ihned vypněte. Provedení neodborné opravy může vést k úrazu uživatele a zániku záruky pro postup uživatele v rozporu s bezpečnostními pokyny.

10. Nikdy nepokládejte výrobek na nebo do blízkosti horkých povrchů nebo do kuchyňských spotřebičů, jako jsou elektrické nebo plynové trouby. Nikdy výrobek při provozu nezakrývejte, nic na něj nestavte

11. Nikdy nepoužívejte výrobek v blízkosti hořlavin.

12. Nenechávejte kabel viset doů přes okraje podložky na které je výrobek položen.

13. Po ukončení použití tohoto výrobku jej nejprve vypněte je-li opatřen vypínačem, pak vždy opatrně vytáhněte zástrčku ze zásuvky. Přitom přidržujte zásuvku volnou rukou. Nikdy netahejte pouze za přívodní kabel!

14. Pro zajištění dodatečné ochrany je vhodné nainstalovat v elektrickém obvodu proudový chránič (RCD) o jmenovitém proudu nepřekračujícím 30 mA. V tomto ohledu se, prosím, obraťte na kvalifikovaného elektrikáře.



15. Zařízení nepoužívejte v blízkosti vody, tzn. ve sprše, ve vaně nebo nad umývadlem s vodou.

16. Pokud zařízení používáte v koupelně, po vypnutí ho odpojte ze zásuvky a odložte, protože jeho umístění v blízkosti vody způsobuje ohrožení zdraví, i když je zařízení vypnuté.

17. Zařízení ani napáječ nesmí přijít do kontaktu s vodou. V případě, že zařízení spadne do vody, okamžitě ho odpojte ze zásuvky. Nevkládejte ruce do vody, pokud je zařízení zapnuté. Před opětovným použitím dejte zařízení ke kontrole kvalifikovanému odborníkovi.

18. Nemanipulujte se zařízením, pokud máte mokré ruce.

19. Zařízení vypněte vždy, když ho odložíte.

20. Nenechávejte zařízení ani napáječ zapojené do zásuvky bez dozoru.

21. Zařízení není kompatibilní s vnějšími časovými vypínači nebo samostatným dálkovým obvodem

22. Zařízení uchovávejte mimo dosah dětí. Děti mohou používat zařízení jen v přítomnosti dospělých osob.

23. Napájecí kabel se nesmí dotýkat horkých částí zařízení nebo ležet poblíž jiného zdroje tepla.

24. Nemotejte napájecí kabel kolem zařízení.

25. Zařízení nepoužívejte během koupele.

26. Nikdy neodstraňujte prach nebo cizí předměty z vnitřku zařízení ostrými předměty.

27. Zařízení nepoužívejte venku, v místnostech, kde se používají výrobky ve spreji nebo v prostorách, do kterých je distribuován kyslík. Během používání se zařízení zahřívá. Zařízení nepokládejte v bezprostřední blízkosti lehce hořlavých materiálů.

28. Zařízení ničím nazakrývejte, protože uvnitř zařízení může dojít k nežádoucí akumulaci tepla a následně k jeho poškození nebo vzniku požáru.

29. Laky na vlasy a spreje obsahují lehce hořlavé látky. Nemanipulujte s nimi během používání zařízení.

30. Zařízení nepoužívejte u osob, které spí.

31. Zařízení je možné napájet výlučně takovým napětím, které je uvedeno na krytu zařízení.

32. Během používání zařízení neodkládejte na mokrý povrch nebo oblečení. 33. Po použití zařízení vypněte, napájecí kabel pokaždé vytáhněte ze zásuvky a před uskladněním počkejte, až zařízení zchladne.

34. Před naložením nástavce nebo jiného prvku vybavení na zařízení se vždy ujistěte, že nástavec nebo další prvek zařízení je ve vnitřní i z vnější strany suchý.

35. Žádným způsobem, např. vlasy, neblokujte vstup a výstup vzduchu ze zařízení.

36. Horký proud vzduchu nesměřujte na napájecí kabel.

37. Horký proud vzduchu nesměřujte na oči nebo jiná citlivá místa na těle.

#### POPIS ZAŘÍZENÍ

- 1 - sklopná rukojeť
- 3 - vzduchová tryska
- 5 - studený vzduch

- 2 - teplotní spínač ventilátoru
- 4 - mřížka vstupu vzduchu

#### POUŽITÍ ZAŘÍZENÍ

Pomocí přepínače výkonu (2) vyberte vhodou intenzitu vzduchu:

- 0 - vysoušeč vlasů je vypnutý
- 1 - střední, teplý vzduch, je vhodný k vysoušení a modelování lehce vlhkých vlasů
- 2 - silný, horký vzduch, je vhodný k rychlému vysoušení a modelování účesu
- \* - studený vzduch

#### ČIŠTĚNÍ A ÚDRŽBA

- 1. Mřížku vstupu vzduchu (4) je nutné pravidelně čistit a zbavovat přichycených vlasů.
- 2. Nečistoty z pláště vysoušeče odstraňte pomocí vlhkého hadříku.
- 3. Zabraňte tomu, aby se dovnitř vysoušeče dostala jakákoliv tekutina.

#### TECHNICKÉ ÚDAJE

Příkon: 1100W

Napájecí napětí: 220-240V~50/60Hz



Staráme se o životní prostředí. Papírové obaly odevzdávejte do sběrných surovin. Polyetylenová balení (PE) vhadzujte do odpadkových košů na plasty. Použité zařízení odevzdávejte do sběrného dvoru, protože se v něm mohou nacházet části, které jsou pro životní prostředí škodlivé nebo nebezpečné. Elektrospolřebiče odevzdávejte v takové podobě, aby bylo znemožněno jejich další použití. Pokud se v zařízení nacházejí baterie, vyjměte je a odevzdejte zvlášť.

## ΕΛΛΗΝΙΚΑ

### ΓΕΝΙΚΟΙ ΚΑΝΟΝΕΣ ΑΣΦΑΛΕΙΑΣ

1. Πριν από τη χρήση της συσκευής πρέπει να διαβάσετε τις οδηγίες χρήσεως και να τις ακολουθήσετε. Ο παραγωγός δεν ευθύνεται για ενδεχόμενες ζημιές που οφείλονται σε μη ενδεδειγμένη χρήση ή σε λάθος χειρισμό της συσκευής.
2. Η συσκευή προορίζεται για οικιακή χρήση. Απαγορεύεται η χρήση της για άλλους σκοπούς, για τους οποίους δεν προορίζεται.
3. Η συσκευή πρέπει να συνδεθεί μόνο με πρίζα 220-240V ~50/60Hz. Για την μεγαλύτερη ασφάλειά σας δεν πρέπει να συνδέετε στον ίδιο κύκλωμα ρεύματος πολλές ηλεκτρικές συσκευές.
4. Πρέπει να προσέχετε ιδιαίτερως κατά τη διάρκεια χρήσης της συσκευής όταν δίπλα βρίσκονται παιδιά. Δεν επιτρέπεται τα παιδιά να παίζουν με τη συσκευή. Δεν επιτρέπεται η χρήση της συσκευής από παιδιά ή άτομα που δεν έχουν ενημερωθεί σχετικά με το χειρισμό της.
5. Η συσκευή δεν προορίζεται για χρήση από άτομα (συμπεριλαμβανομένων των παιδιών) με περιορισμένες ικανότητες κινητικές, αισθητικές και νοητικές είτε από άτομα που δεν έχουν εμπειρία ή δεν έχουν ενημερωθεί σχετικά με το χειρισμό της συσκευής, εκτός αν γίνεται αυτό υπό την εποπτεία ατόμου υπεύθυνου για την ασφάλεια τους και σύμφωνα με τις οδηγίες χρήσεως.
6. Πάντα μετά τη χρήση αποσυνδέστε το ρευματολήπτη από το δίκτυο παροχής ρεύματος, κρατώντας την πρίζα. ΜΗΝ τραβήξετε το καλώδιο σύνδεσης.
7. Μη βάζετε το καλώδιο, το ρευματολήπτη και ολόκληρη τη συσκευή στο νερό ή άλλο υγρό. Προστατεύετε τη συσκευή από δυσμενείς καιρικές συνθήκες (βροχή, ήλιο, κ.ά.). Μην τη χρησιμοποιείτε σε συνθήκες αυξημένης υγρασίας (μπάνιο, κάμπινγκ).
8. Τακτικά πρέπει να ελέγχετε την κατάσταση του καλωδίου τροφοδοσίας. Εάν το καλώδιο τροφοδοσίας υποστεί ζημιά, πρέπει να αντικατασταθεί με ειδικό καλώδιο από την ειδική υπηρεσία εξυπηρέτησης πελατών για να αποφευχθεί κάθε κίνδυνος.
9. Μην χρησιμοποιείτε ποτέ τη συσκευή με ελαττωματικό καλώδιο τροφοδοσίας είτε με καλώδιο που έχει πέσει ή έχει υποστεί οποιαδήποτε άλλη ζημιά είτε δεν λειτουργεί σωστά. Μην επισκευάζετε τη συσκευή μόνοι σας, υπάρχει κίνδυνος ηλεκτροπληξίας. Την ελαττωματική συσκευή πρέπει να την ελέγξει ή να την επισκευάσει η κατάλληλη υπηρεσία εξυπηρέτησης πελατών. Οι επισκευές μπορούν να γίνουν μόνο από εξουσιοδοτημένες υπηρεσίες εξυπηρέτησης πελατών. Η λανθασμένη επισκευή μπορεί να προκαλέσει σοβαρό κίνδυνο για τους χρήστες.
10. Η συσκευή πρέπει να τοποθετηθεί σε κρύα σταθερή και επίπεδη επιφάνεια, μακριά από εστίες ζέστης όπως ηλεκτρική κουζίνα, μπρίκι, κ.ά."
11. Μη χρησιμοποιείτε ποτέ τη συσκευή πλάι σε εύφλεκτα υλικά.
12. Το καλώδιο τροφοδοσίας δεν μπορεί να κρέμεται από το τραπέζι ή να αγγίζει καυτές επιφάνειες.
13. Μην αφήνετε τη συσκευή συνδεδεμένη με το δίκτυο παροχής ρεύματος χωρίς επίβλεψη.
14. Με σκοπό να διασφαλίσετε πρόσθετη προστασία προτείνεται να εγκαταστήσετε μέσα στο ηλεκτρικό κύκλωμα τη διάταξη προστασίας ρεύματος διαρροής (RCD) με το ονομαστικό ρεύμα που δεν υπερβαίνει 30 mA. Με σκοπό να το κάνετε πρέπει να καλέσετε τον ειδικό ηλεκτρικό.



15. Μην χρησιμοποιείτε τη συσκευή κοντά σε νερό, για παράδειγμα: στο ντους, στην μπανιέρα ή πάνω από το νεροχύτη γεμάτο με νερό.

16. Όταν η συσκευή χρησιμοποιείται στο μπάνιο, μετά τη χρήση, αφαιρέστε το φιλς από την πρίζα, καθώς η εγγύτητα του νερού, μπορεί να αποτελέσει κίνδυνο, ακόμη και όταν η συσκευή είναι απενεργοποιημένη.

17. Μην αφήνετε τη συσκευή ή το τροφοδοτικό να βραχούν. Αν η συσκευή πέσει σε νερό, τραβήξτε αμέσως το βύσμα ή το τροφοδοτικό από την πρίζα. Μην βάζετε το χέρι σας μέσα στο νερό, όταν η μονάδα είναι ενεργοποιημένη. Σε περίπτωση που βραχεί, πριν από την επαναχρησιμοποίησή της, η συσκευή πρέπει να ελέγχεται από εξειδικευμένο ηλεκτρολόγο.

18. Να μην κρατάτε τη συσκευή ή το τροφοδοτικό με βρεγμένα χέρια.

19. Απενεργοποιήστε τη συσκευή σας μετά από κάθε φορά που σταματάτε να τη χρησιμοποιείτε.

20. Μην αφήνετε τη συσκευή ενεργοποιημένη ή το τροφοδοτικό στην πρίζα χωρίς επίβλεψη.

21. Η συσκευή δεν προορίζεται για χρήση με εξωτερικούς χρονοδιακόπτες ή ξεχωριστό σύστημα τηλεχειριστηρίου.

22. Κρατήστε τη συσκευή μακριά από τα παιδιά. Η χρήση της συσκευής από παιδιά θα πρέπει να γίνεται υπό την επίβλεψη ενήλικα.

23. Το καλώδιο τροφοδοσίας δεν πρέπει να αγγίζει τα ζεστά μέρη της συσκευής και δεν πρέπει να βρίσκεται κοντά σε άλλες πηγές θερμότητας.

24. Μην τυλίγετε το ηλεκτρικό καλώδιο της συσκευής.

25. Μην χρησιμοποιείτε τη συσκευή ενώ κάνετε μπάνιο.

26. Μην αφαιρείτε χνούδια ή ξένα σώματα από το εσωτερικό του μηχανήματος χρησιμοποιώντας αιχμηρά αντικείμενα.

27. Μην χρησιμοποιείτε τη συσκευή έξω, στην ύπαιθρο ή σε μέρη όπου χρησιμοποιούνται προϊόντα αεροζόλ ή όπου χορηγείται οξυγόνο. Κατά τη διάρκεια της λειτουργίας της, η συσκευή ζεσταίνεται. Μην τοποθετείτε τη συσκευή κοντά σε εύφλεκτα υλικά.

28. Μη σκεπάζετε τη συσκευή, καθώς αυτό μπορεί να προκαλέσει συσσώρευση θερμότητας στο εσωτερικό της, ζημιά ή πυρκαγιά.

29. Τα βερνίκια και τα σπρέι μαλλιών περιέχουν εύφλεκτες ουσίες. Μην τα χρησιμοποιείτε κατά τη χρήση της συσκευής.

30. Μην χρησιμοποιείτε τη συσκευή σε ανθρώπους ενώ αυτοί κοιμούνται.

31. Η συσκευή μπορεί να λειτουργήσει μόνο στην τάση που αναγράφεται στο περίβλημα της.

32. Κατά τη διάρκεια της λειτουργίας της, μη τοποθετείτε τη συσκευή πάνω σε υγρές επιφάνειες ή πάνω σε ρούχα.

33. Μετά τη χρήση της συσκευής, απενεργοποιείτε τη συσκευή με το διακόπτη, να αφαιρέτε κάθε φορά το καλώδιο τροφοδοσίας από την πρίζα και να περιμένετε μέχρι να κρυώσει πριν την τοποθετήσετε στο κουτί της.

34. Πάντα πριν εφαρμόσετε τα κομμάτια του εξοπλισμού στη συσκευή, βεβαιωθείτε ότι είναι στεγνά τόσο στο εξωτερικό όσο και στο εσωτερικό τους.

35. Μην εμποδίζετε με οποιονδήποτε τρόπο την είσοδο και την έξοδο του αέρα, π.χ.: με μαλλιά.

36. Μην κατευθύνετε τη ροή του θερμού αέρα πάνω στο καλώδιο ρεύματος

37. Μην κατευθύνετε το ζεστό αέρα προς τα μάτια ή άλλες ευαίσθητες περιοχές.

#### ΠΕΡΙΓΡΑΦΗ ΤΗΣ ΔΙΑΤΑΞΗΣ

1 - πτυσσόμενη λαβή

3 - κάλυμμα που εστιάζει τη ροή του αέρα

5 - κρύο ρεύμα αέρα

2 - Θερμοκρασία ανεμιστήρα διακόπτη

4 - κάλυμμα αναρρόφησης αέρα

## ΛΕΙΤΟΥΡΓΙΑ ΤΗΣ ΣΥΣΚΕΥΗΣ

Με το διακόπτη ρύθμισης ροής αέρα (2) επιλέξετε τον επιθυμητό τύπο ρεύματος αέρα

0- Πιστολάκι στεγνώματος απενεργοποιημένο

1 - μέτρια, ροή χλιαρού αέρα κατάλληλη για την ξήρανση και τη διαμόρφωση των ελαφρώς νωπών μαλλιών

2 - ισχυρή, ροή θερμού αέρα, κατάλληλη για γρήγορο στέγνωμα και τη διαμόρφωση χτενίσματος

\* - Κρύο ρεύμα αέρα

## ΚΑΘΑΡΙΣΜΟΣ ΚΑΙ ΣΥΝΤΗΡΗΣΗ

1. Το κάλυμμα αναρρόφησης αέρα (4) πρέπει να καθαρίζεται τακτικά από τις τρίχες.

2. Οι βρωμιές του περιβλήματος αφαιρούνται με ένα υγρό πανί.

3. Μην αφήνετε οποιοδήποτε υγρό στο εσωτερικό της συσκευής.

## ΤΕΧΝΙΚΕΣ ΠΡΟΔΙΑΓΡΑΦΕΣ

Ισχύς: 1100W

Τάση: 220-240V~ 50/60Hz



φροντίζουμε το φυσικό περιβάλλον. Παρακαλούμε να πετάτε τις συσκευασίες από χαρτόνι στον κάδο ανακύκλωσης απορριμμάτων χαρτιού. Τις σακούλες από πολυαιθυλένιο (PE), απορρίψτε τις στον κάδο ανακύκλωσης πλαστικών. Η φθαρμένη συσκευή πρέπει να απορρίπτεται στο κατάλληλο σημείο, εξαιτίας των επικίνδυνων στοιχείων που περιέχει και τα οποία μπορεί να αποτελέσουν απειλή για το περιβάλλον. Η ηλεκτρική συσκευή πρέπει να απορρίπτεται με τέτοιο τρόπο ώστε να περιοριστεί η επαναχρησιμοποίηση της. Εάν στη συσκευή βρίσκονται μπαταρίες, αυτές πρέπει να αφαιρεθούν και να πεταχτούν σε ξεχωριστό κάδο.

## NEDERLANDS

### VEILIGHEID CONDITIES. BELANGRIJKE INSTRUCTIES VOOR DE VEILIGHEID VAN GEBRUIK. LEES DIT ZORGVULDIG DOOR EN BEWAAR HET VOOR LATER GEBRUIK.

De garantievoorwaarden zijn verschillend, als het apparaat wordt gebruikt voor commerciële doeleinden.

1. Voordat u het product gebruikt, lees aandachtig en voldoe altijd aan de volgende instructies. De fabrikant is niet verantwoordelijk voor eventuele schade als gevolg van verkeerd gebruik.
2. Het product is alleen voor binnenshuis gebruik. Gebruik het product niet voor een doel dat niet verenigbaar is met de toepassing ervan.
3. De toepasselijke voltage is 220-240V, ~50/60Hz. Om veiligheidsredenen is het niet wenselijk om meerdere apparaten aan te sluiten op een stopcontact.
4. Wees voorzichtig bij het gebruik rond kinderen. Laat de kinderen niet spelen met het product. Laat kinderen of mensen die niet weten hoe het apparaat werkt er niet mee bezig zonder toezicht.
5. WAARSCHUWING: Dit apparaat kan worden gebruikt door kinderen vanaf 8 jaar en personen met verminderde lichamelijke, zintuiglijke of geestelijke vermogens, of personen zonder ervaring of kennis van het apparaat alleen onder toezicht van een persoon die verantwoordelijk is voor hun veiligheid, of als ze werden geïnstrueerd over het veilige gebruik van het apparaat en zijn zich bewust van de gevaren in verband met de werking ervan. Kinderen mogen niet met het apparaat spelen. Reiniging en onderhoud van het apparaat mag niet door kinderen worden uitgevoerd, tenzij ze ouder zijn dan 8 jaar en deze activiteiten moeten worden uitgevoerd onder toezicht.
6. Nadat u klaar bent met het product moet u altijd onthouden om de stekker voorzichtig uit het stopcontact te trekken. Trek nooit aan het netsnoer!!
7. Zet nooit het netsnoer, de stekker of het hele apparaat in het water. Nooit het product aan de atmosferische omstandigheden bloot leggen, zoals direct zonlicht of regen, etc. Gebruik het product nooit in vochtige omstandigheden.
8. Controleer regelmatig de staat van de voedingskabel. Als het netsnoer beschadigd is moet het product worden gebracht naar een professionele service locatie en daar behandeld worden om gevaarlijke situaties te voorkomen.
9. Gebruik het product nooit met een beschadigd netsnoer of als het is gevallen of beschadigd op een andere manier of als het niet goed werkt. Probeer niet om het defecte

product zelf te repareren, omdat het kan leiden tot een elektrische schok. Breng altijd het beschadigde apparaat naar een professionele service locatie om het te repareren. Alle reparaties kunnen alleen worden uitgevoerd door geautoriseerde service professionals. De reparatie die ten onrechte werd gedaan kan gevaarlijke situaties opleveren voor de gebruiker.

10. Zet het product nooit op of dichtbij hete of warme oppervlakken of keukenapparatuur, zoals de elektrische oven of gasbrander.

11. Gebruik het product nooit in de buurt van brandbare stoffen.

12. Laat het snoer niet hangen over de rand van de balie of ergens waar het warme oppervlakken aanraakt.

13. Laat het product niet aangesloten op het stopcontact zonder toezicht. Zelfs wanneer gebruik wordt onderbroken voor een korte tijd, zet het uit van het netwerk, stekker uit het stopcontact.

14. Om extra bescherming te bieden, is het raadzaam om residu (RCD) te installeren in de stroomkring, met een resterende huidige beoordeling niet meer dan 30 mA. Neem contact op met professionele elektriciens in deze zaak.

 15. Gebruik het apparaat niet in de buurt van water, bvb: onder de douche, in bad of boven de wasbak met water.

16. Wanneer het apparaat wordt gebruikt in de badkamer, haal na gebruik de stekker uit het stopcontact, nabijheid van water kan gevaarlijk zijn zelf als het apparaat uit staat.

17. Laat geen water toe aan het apparaat en adapter. Als het apparaat in het water valt, trek dan onmiddellijk de stekker of adapter uit het stopcontact. Steek uw hand niet in het water wanneer het apparaat is aangesloten in het stopcontact. Voor een opnieuw gebruik moet hij eerst worden gecontroleerd door een gekwalificeerde elektriciens.

18. Neem het apparaat of de adapter niet in natte handen vast.

19. U hoort het apparaat na elk gebruik uit te schakelen.

20. Laat het apparaat of adapter niet in het stopcontact zitten zonder toezicht.

21. Het apparaat is niet bedoeld voor gebruik met externe timers of apart systeem via een afstandsbediening.

22. Bewaar het apparaat buiten het bereik van kinderen. Het gebruik door kinderen mag alleen onder toezicht van een ouderen.

23. Het netsnoer mag niet de hete onderdelen van het apparaat aanraken en mag niet in de nabijheid van andere warmtebronnen komen.

24. Wikkel de kabel niet om het apparaat.

25. Gebruik het apparaat niet in bad.

26. Verwijder geen pluisjes of vreemde voorwerpen van het apparaat met behulp van scherpe voorwerpen.

27. Gebruik het apparaat niet buiten, in de open lucht, of waar spuitbussen worden gebruikt of zuurstof wordt toegediend. Tijdens de werking wordt het apparaat heet. Houd het apparaat uit de buurt van brandbare materialen.

28. Bedek het apparaat niet, het kan warmteophoging van binnen veroorzaken, beschadiging of brand.

29. Haarlak en sprays bevatten brandbare stoffen. Gebruik ze niet tijdens het gebruik van het apparaat.

30. Gebruik het apparaat niet bij mensen die slapen.

31. Het apparaat kan alleen worden opgeladen met de voltage aangegeven op de behuizing.

32. Tijdens de werking, plaats het apparaat niet op een natte oppervlak of op natte kleding.

33. Na het gebruik van het apparaat, schakel het uit, haal de stekker uit het stopcontact en wacht tot het is afgekoeld.
34. Controleer altijd voor het plaatsen van anderen voorwerpen op het apparaat of ze niet van binnen of buiten nat zijn.
35. Bedek op geen enkele manier de inlaat en de uitlaat van de lucht door bv.b: haren.
36. Richt de hete luchtstroom niet op het netsnoer.
37. Richt de hete lucht niet in de richting van ogen of andere gevoelige plaatsen.

#### BESCHRIJVING VAN HET APPARAAT

- |                                   |                               |
|-----------------------------------|-------------------------------|
| 1 - Opvouwbare handgreep          | 2 – temperatuur switch blower |
| 3 – Opzetstuk voor de luchtstroom | 4 – Luchtinlaat deksel        |
| 5 - Koude luch                    |                               |

#### HET GRBUIK VAN HET APPARAAT

Kies met de schakelaar de gewenste blaas kracht (2).

- 0 – föhn uit
- 1 – matig, warme lucht geschikt voor het drogen en modelleren van licht vochtig haar
- 2 - sterk, heette lucht geschikt voor het snel drogen en modelleren van kapsels
- \* – Koude luch

#### REINIGEN EN ONDERHOUD

1. De luchtinlaat (4) moet regelmatig worden gereinigd van losse haren.
2. Reinig de behuizing met een vochtige doek.
3. Zorg ervoor dat er geen vloeistof in de föhn komt.

#### SPECIFICATIES

Vermogen: 1100W

Voeding: 220-240V ~50/60Hz



Dit product mag niet samen met het normale huishoudelijke afval worden afgevoerd. U dient dit product bij een voor het recycleren van elektrische of elektronische apparaten aangewezen verzamelplaats in te leveren. Door het separaat inzamelen en recycleren van afvalproducten helpt u mee bij het zuinig omgaan met de natuurlijke hulpbronnen en zorgt u ervoor dat het product op een gezondheids- en milieuvriendelijke manier afgevoerd wordt.

## SLOVENŠČINA

### VARNOSTNE RAZMERE. PREBERITE NAVODILA ZA UPORABO IN JIH SKRBNOSTNO SHRANITE ZA PRIHODNJO UPORABO.

Zaradi pogojev v garanciji, če se naprava uporablja v komercialne namene.

1. Pred uporabo izdelka preberite navodila za uporabo. Proizvajalec ni odgovoren za kakršnokoli škodo zaradi zlorabe izdelka.
2. Izdelek se uporablja samo v zaprtih prostorih. Ne uporabljajte izdelka za kakršenkoli namen, ki ni v skladu z njegovo uporabo.
3. Napetost naprave je 220-240V ~50/60Hz. Ne povezujte več naprav z eno vtičnico, zaradi varnostnih razlogov.
4. Bodite previdni ko uporabljate izdelek v bližini otrok. Ne pustite, da se otroci igrajo z izdelkom. Ne pustite, da napravo uporabljajo otroci in ljudje, ki niso seznanjeni z navodili za uporabo izdelka.
5. **OPOZORILO:** To napravo lahko uporabljajo samo otroci, stari nad 8 let, osebe z zmanjšanimi fizičnimi, čutnimi ali duševnimi sposobnostmi ali oseb brez izkušenj ali znanja naprave, lahko napravo uporabljajo samo pod nadzorom osebe, ki je odgovorna za njihovo varnost, ali če so jim podali navodila na varno uporabo naprave in se zavedajo nevarnosti, povezane z njenim delovanjem. Otroci se naj ne igrajo z napravo. Čiščenje in vzdrževanje naprave naj ne izvajajo otroci, razen če so starejši od 8 let in te dejavnosti izvajajo pod nadzorom osebe, ki je odgovorna za njihovo varnost.
6. Ko boste končali z uporabo izdelka, nežno odstranite vtič iz električne vtičnice. Nikoli ne

potegnite za napajalni kabel!

7. Nikoli ne dajajte napajalnega kabla, vtikača ali celotne naprave v vodo. Nikoli ne izpostavljajte izdelka atmosferskim pogojem, kot je neposredna sončna svetloba ali dež, itd... Nikoli ne uporabljajte izdelka v vlažnih pogojih.

8. Redno preverjajte stanje napajalnega kabla. Če je napajalni kabel poškodovan se je potrebno obrniti na pooblaščenega serviserja, da bi se izognili nevarni situaciji.

9. Nikoli ne uporabljajte izdelka z poškodovanim napajalnim kablom ali če se je naprava poškodovala in ne deluje pravilno. Ne poskušajte popraviti poškodovanega izdelka sami, saj lahko privede do električnega udara. Vedno se obrnite na pooblaščenega serviserja.

Popravilo, ki je bilo narejeno nepravilno lahko povzroči nevarne razmere za uporabnika.

10. Nikoli ne dajajte proizvoda na ali blizu vroče ali tople površine ali kuhinjskih aparatov, kot so električna pečica ali plinski gorilnik.

11. Nikoli ne uporabljajte izdelka blizu vnetljivih snovi.

12. Ne dovolite, da kabel visi čez rob.

13. Nikoli ne pustite izdelke, povezan z virom energije brez nadzora. Tudi, ko za kratek čas prekinete uporabo, ga izklopite iz vtičnice.

14. Da se zagotovi dodatna varnost, priporočeno je da se v električnem tokokrogu namesti zaščitna naprava za diferenčni tok (RCD) z nazivnim diferenčnim tokom, ki ne presega 30

 mA. Za namestitev naprave se je treba obrniti na strokovnjaka iz področja elektrike.

15. Ne uporabljajte naprave v bližini vode npr.: pod tušem, v kadi ali nad pomivalno korito z vodo.

16. Ko se naprava uporablja v kopalnici, po uporabi, odstranite vtič iz vtičnice, saj bližina vode predstavlja nevarnost, tudi če je naprava izklopljena.

17. Ne dovolite, da se namaka napravo ali napajalnik. V primeru, da naprava pade v vodo, nemudoma potegnite vtič ali napajalnika iz vtičnice. Ne vstavljajte roke v vodo, ko je naprava vključena v omrežje. Pred ponovno uporabo je treba preveriti usposobljen električar.

18. Ne primite napravo ali napajalnik z mokrimi rokami.

19. Izklopite napravo vsakič, ko ga postavite nazaj.

20. Ne puščajte opreme ali napajalnik vklopljen v vtičnico brez nadzora.

21. Naprava ni namenjena za uporabo z zunanjimi časovniki ali ločenem sistemu s pomočjo daljinskega upravljalnika.

22. Hranite napravo izven dosega otrok. Uporaba naprave, ki jih otrok mora potekati pod nadzorom odraslih.

23. Napajalni kabel se ne sme dotikati vročih delov naprave in ne sme biti v bližini drugih virov toplote.

24. Ne smete zaviti napravo s električni kabel.

25. Ne smete uporabljati napravo med. kopanjem.

26. Ne odstranjujte prah ali tuje primesi iz notranjosti naprave z uporabo ostrih predmetov.

27. Naprave ne uporabljajte zunaj, na svežem zraku ali tam, če se uporabljajo v aerosolnih izdelkov ali kjer kisik se daje. Med delovanjem naprava postane vroče. Ne smete postaviti napravo v bližini vnetljivih materialov.

28. Ne prekrivajte napravo, saj lahko to povzroči kopičenje toplote v notranjosti, poškodbe ali požar.

29. Lakih za lase in spreji vsebujejo vnetljive snovi. Jih ne smete uporabljati med uporabo naprave.

30. Naprave ne uporabljajte za ljudi, ki spijo.

31. Naprava lahko obratuje samo z napetostjo, navedeno na ohišju.

32. Med delovanjem, ne postavite napravo na mokrih površinah ali oblačil.

33. Po uporabi naprave, ga izklopite stikalo, odstranite vsak napajalni kabel iz vtičnice in počakajte, preden jo shranite, dokler se ne ohladi.
34. Vedno prepričajte se pred nanosom kosov opreme na naprava, ali so suha znotraj in zunaj.
35. Ne smete ovirati v ničemer vstop in izstop zraka, npr.: lasje.
36. Ne usmerjajte vročega zračnega toka na napajalni kabel
37. Ne usmerjajte vročega zraka proti oči ali drugih občutljivih območjih.

#### OPIS NAPRAVE

- |  |                              |
|--|------------------------------|
| 1 - zložljiv ročaj                     | 2 - termostikalno ventilator |
| 3 - pokrovček osredotoča pretoka zraka | 4 – kritje polnilnega zraka  |
| 5 - hladno vpihavanje                  |                              |

#### OBRATOVANJE NAPRAVE

- S stikalo za moc vpihavanja (2), da izberete zadostna sila vpihavanja
- 0 - omogočen sušilni stroj
  - 1 - zmereno, toplo vpihavanje zraka primereno za sušenje in modeliranje rahlo vlažne lase
  - 2 - močno, vroče vpihavanje, primerno za hitro sušenje in modeliranje pričeske
- \* - hladno vpihavanje

#### ČIŠČENJE IN VZDRŽEVANJE

1. Kritje polnilnega zraka (4) je treba redno čistiti z ohlapnega lasmi.
2. Umazanijo ohišja da odstranite z vlažno krpo.
3. Ne dovolite, da tekočina prišel noter sušilnega stroja.

#### TEHNIČNI PODATKI

Moč: 1100W

Napajalna napetost: 220-240V~50/60Hz



Skrbimo za okolje. Kartonska embalaža, prosim darovati na odpadni papir. Polietilenske vreče (PE) mečite v posoda za plastiko. Dotrajane naprave je treba vrniti na ustrezno zbirno mesto, ker vsebovane v napravo nevarne elemente lahko predstavljajo nevarnost za okolje. Električna naprava je treba vrniti kakor, da se omeji njegovo ponovno uporabo in izkoriščenost. Če naprava vsebuje baterijo, je treba odstraniti in ločeno dati nazaj na mesta skladiščenja.

## HRVATSKI

### OPĆI UVJETI SIGURNOSTI

### VAŽNE SIGURNOSNE UPUTE ZA UPORABU PROČITAJTE PAŽLJIVO I DRŽITE ZA BUDUĆNOST

1. Prije uporabe stroja pročitajte upute za uporabu i slijedite upute sadržane u njemu. Proizvođač ne odgovara za štetu nastalu korištenjem suprotno za namjeravanu uporabu uređaja ili neodgovarajućim rukovanjem.
2. Uređaj se koristi samo za kućnu uporabu. Nemojte koristiti za druge svrhe osim namijenjene uporabe.
3. Povežite uređaj samo u uzemljenu utičnicu 220-240V ~50/60Hz. Kako bi se povećala operativna sigurnost za jedan strujni krug u isto vrijeme, nemojte priključivati više električnih uređaja.
4. Budite oprezni prilikom korištenja uređaja kada su djeca u blizini. Nemojte dopustiti djeci da se igraju s uređajem. Ne dopustite djeci ili ljudima koji nisu upoznati s uređajem na njegovu uporabu.
5. **UPOZORENJE:** Ova oprema može se koristiti od strane djece preko 8 godina i osobe s ograničenim fizičkim, osjetilnim ili mentalnim sposobnostima, ili osobe koja nema iskustva ili znanja, ako je to učinjeno pod nadzorom osobe odgovorne za njihovu sigurnost ili su im date upute o sigurnom korištenju uređaja i oni su svjesni opasnosti povezane s njegovom uporabom. Djeca ne bi trebali igrati s opremom. Čišćenje i radovi održavanja ne treba obavljati djeca, osim ako su preko 8 godina i te radnje izvode pod nadzorom.
6. Uvijek nakon uporabe, izvucite utikač iz utičnice držeći rukom utičnicu. NE vucite za

mrežni kabel.

7. Nemojte uranjati kabel, utikač i cijeli uređaj u vodu ili druge tekućine. Nemojte izlagati uređaj na vremenske uvjete (kišu, sunce, itd..) niti koristite u uvjetima povećane vlažnosti (kupaonice, vlažni bungalovi).
8. Povremeno provjerite stanje kabela za napajanje. Ako je kabel za napajanje oštećen, to bi trebao biti zamijenjen od strane specijalističkog servisa kako bi se izbjegli rizici.
9. Nemojte koristiti uređaj s oštećenim napajalnim kabelom ili ako je bio ispušten ili oštećen na bilo koji drugi način ili nepravilno radi. Nemojte popravljati uređaj sami, jer to može izazvati strujni udar. Oštećeni uređaj dajte na odgovarajući servis kako bi se provjerilo ili popravljalo. Bilo kakve popravke mogu samo raditi ovlaštene servisne točke. Nepravilno uradjen popravak može dovesti do ozbiljnih opasnosti za korisnika.
10. Trebali bi staviti uređaj na hladnu, čvrstu i ravnu plohu, daleko od toplinskih kuhinjskih aparata, kao što su: električni štednjak, plinski plamenik, itd..
11. Nemojte koristiti uređaj blizu zapaljivih materijala.
12. Kabel napajanja ne može da visi preko ruba stola ili dodiruje vruće površine.
13. Nemojte ostavljati uključen uređaj ili ispravljač u utičnici bez nadzora.
14. Za dodatnu zaštitu, poželjno je instalirati u strujni krug uređaja diferencijalne struje (RCD) s nazivnom diferencijalnom strujom koja ne prelazi 30 mA. U tom smislu, obratite se kvalificiranom električaru.
-  15. Ne koristite uređaj u blizini vode npr.: pod tušem, u kadi odnosno iznad umivaonika s vodom.
16. Kad se uređaj koristi u kupaonici, nakon korištenja izvadite utikač iz utičnice, jer blizina vode predstavlja rizik, čak i kad je uređaj isključen.
17. Nemojte dopustiti da se namakne uređaj ili izvor napajanja. U slučaju kada uređaj padne u vodu, odmah povucite utikač ili AC adapter iz zidne utičnice. Ne stavljajte ruke u vodu kada je uređaj uključen u mrežu. Prije ponovnog korištenja mora se provjeriti od strane kvalificiranog električara.
18. Nemojte hvatati uređaj ili izvor napajanja mokrim rukama.
19. Isključite uređaj svaki put kad ga prestanete koristiti.
20. Ne ostavljajte uključen uređaj ili ispravljač izmjeničnog napajanja u utičnicu bez nadzora.
21. Uređaj nije namijenjen za rad s vanjskim vremenskim prekidačima ili odvojenim sustavom daljinskog podešavanja.
22. Držite uređaj izvan dohvata djece. Korištenje uređaja od strane djece treba nadzirati od strane odraslih.
23. Kabel napajanja ne smije dodirivati vruće dijelove uređaja i ne bi trebao biti smješten u neposrednoj blizini drugih izvora topline.
24. Nemojte umatati uređaj električnim kabelom.
25. Nemojte upotrebljavati uređaj tijekom kupanja.
26. Ne uklanjajte prašine ili stranih predmeta iz unutrašnjosti uređaja pomoću oštrih predmeta.
27. Nemojte upotrebljavati uređaja izvana, na otvorenom prostoru ili tamo, gde se koriste proizvodi u aerosolu ili gdje se primjenjuje kisik. Tijekom rada, uređaj postaje vruć. Ne postavljajte uređaja blizu zapaljivih materijala.
28. Ne prekrivajte uređaja jer to može uzrokovati nakupljanje topline u unutrašnjosti, oštećenje ili požar.
29. Lakovi za kosu i sprejevi sadrže zapaljive tvari. Nemojte ih koristiti tijekom korištenja uređaja.

30. Nemojte upotrebljavati uređaj za ljude koji spavaju.
31. Uređaj može se napajati samo s naponom navedenom na kućištu.
32. Tijekom rada, ne stavljajte uređaj na mokrim površinama ili odjeći.
33. Nakon uporabe stroja, isključite ga prekidačem, uklonite svaki put utičnicu kabela za napajanje iz zidne utičnice i pričekajte prije spremanja dok se ne ohladi.
34. Uvijek prije primjene dijelova opreme na uređaj, pobrinite se da su suhi izvana i iznutra.
35. Nemojte blokirati na bilo koji način ulaz i izlaz zraka, npr.: kosom.
36. Nemojte usmjeravati vrući protok zraka na kabel napajanja
37. Nemojte usmjeravati topli zrak prema očima ili drugim osjetljivim područjima.

#### OPIS UREĐAJA

- 1 - sklopiva ručka
- 3 – dodatak koji skuplja mlaz zraka
- 5 - hladno feniranje

- 2 – Temperatura prekidač ventilatora
- 4 – zaštitni poklopac zračnog mlaza

#### UPUTSTVO ZA UPOTREBU UREĐAJA

Mjenjačem jačine feniranja (2) odaberi željeni stupanj.

- 0 – fen je isključen
  - 1 - umijeren, topli mlaz zraka pogodan za lagano sušenje i feniranje vlažne kose
  - 2 - snažan, vrući mlaz za brzo i efikasno feniranje i modeliranje frizure
- \* – hladno feniranje

#### ČIŠĆENJE I ODRŽAVANJE

1. Zaštitni poklopac (4) redovno čistite od dlaka.
2. Prljavštine na kućištu fena lagano brišite vlažnom krpicom.
3. Pazite da neka tekućina ne uđe u unutrašnjost fena.

#### TEHNIČKI PARAMETRI

Snaga: 1100W

Napajanje: 220-240V ~50/60Hz



Заботясь об окружающей среде. Упаковку из картона передайте, пожалуйста, на макулатуру. Полиэтиленовые мешки (PE) выкидать в резервуар для пластмассы. Изношенное устройство надо передать в соответствующую точку хранения, так как находящиеся в устройстве опасные составляющие могут являться угрозой для окружающей среды. Электрическое устройство надо передать таким образом, чтобы ограничить его повторное употребление и использование. Если в устройстве находятся батареи, их надо вынуть и передать в точку хранения отдельно. Устройство не выкидать в резервуар для коммунальных отходов!

### РУССКИЙ

## ОБЩИЕ УСЛОВИЯ БЕЗОПАСНОСТИ. ВАЖНАЯ ИНФОРМАЦИЯ ПО БЕЗОПАСНОСТИ. ВНИМАТЕЛЬНО ПРОЧИТИТЕ И СОХРАНИТЕ.

Условия гарантии другие, если устройство используется в коммерческих целях.

1. До начала употребления устройства прочитать инструкцию обслуживания и действовать по указаниям содержащимся в ней. Производитель не несёт ответственность за вред причиненный употреблением устройства не в соответствии с его предназначением или его несоответствующим обслуживанием.
2. Устройство служит только для домашнего употребления. Не употреблять с другой целью, не в соответствии с его предназначением.
3. Устройство надо подключить только к гнезду 220-240В ~50/60Гц. Для повышения безопасности употребления, к одной цепи тока не надо одновременно включать многие электрические устройства.
4. Надо соблюдать особенную осторожность во время употребления устройства, когда вблизи находятся дети. Не надо допускать детей к развлечениям с устройством, не разрешай ни детям ни лицам не знакомым с устройством на употребление его.
5. Устройство не предназначено для употребления лицами (в том числе детьми) с ограниченной физической способностью, способностью к ощущению или умственной способностью или с отсутствием опыта или знакомления с устройством, разве, что это происходит при надзоре лица ответственного за их безопасность и в соответствии с инструкцией употребления устройства.

6. Всегда после окончания употребления, удалите штепсель из питающего гнезда придерживая гнездо рукой. НЕ тянуть за сетевой кабель.
7. Не погружай кабель, штепсель, также всё устройство в воду или другой жидкости. Не выставляй устройство на действие атмосферных условий (дождя, солнца и пр.), не употребляй при условиях повышенной влажности (ванные комнаты, влажные летние домики).
8. Периодически проверяй состояние питающего провода. Если питающий провод повреждён, его должна заменить специализированная ремонтная мастерская для избегания угрозы.
9. Не употребляй устройство с повреждённым питающим проводом или когда оно упало или было повреждено каким-нибудь другим образом или оно неправильно работает. Не осуществляй ремонт устройства самостоятельно, так как это угрожает поражением током. Повреждённое устройство передай в соответствующую сервисную точку для проверки или осуществления ремонта. Все ремонты могут осуществлять только сервисные точки, у которых на это право. Неправильно осуществлённый ремонт может причинить серьёзную угрозу для пользователя.
10. Надо устанавливать устройство на холодной, устойчивой, ровной поверхности, далеко нагревающейся кухонной техники такой как: электрическая плита, газовая горелка и др.
11. Не употреблять устройство вблизи легковоспламеняющихся материалов.
12. Провод питания не может висеть за краем стола или соприкасаться к горячим поверхностям.
13. Не оставляй устройство включенное в гнездо без надзора.
14. Для дополнительной защиты рекомендуется установить в сети устройство защитного отключения (УЗО) с номинальным дифференциальным током не более 30 мА. Для установки, пожалуйста, обратитесь к квалифицированному электрику.
-  15. Нельзя использовать устройство вблизи воды, например: в душе, в ванной и раковиной с водой.
16. Если устройство используется в ванной комнате, после его использования следует отключить сетевой шнур от сети, так как вблизи воды оно является угрозой даже в выключенном состоянии
17. Не допускайте чтобы устройство или блок питания намокли. В случае если устройство упадет в воду следует немедленно отключить сетевой кабель от сети. Нельзя опускать руки в воду следует немедленно отключить сетевой кабель от сети. Перед следующим использованием устройства следует проверить у квалифицированного электрика.
18. Нельзя брать устройство и блок питания мокрыми руками.
19. За каждым разом после использования устройство следует выключать.
20. Нельзя оставлять устройство включенным без присмотра.
21. Устройство не предназначено для работы с внешними механическими таймерами выключателями или отдельной системой дистанционного управления.
22. Храни устройство в недоступном для детей месте
23. Сетевой шнур не должен соприкасаться с горячими частями устройства, а так же находится вблизи иных источников тепла.
24. Нельзя накручивать сетевой шнур на устройство.
25. Нельзя использовать устройство во время принятия ванны.
26. Нельзя удалять пыль или иные инородные тела острыми предметами.
27. Нельзя использовать устройство на открытом воздухе, вблизи распыления аэрозоля а так же вблизи подачи кислорода. Во время использования устройство

нагревается. Не используйте вблизи легковоспламеняющихся материалов.

28. Нельзя накрывать устройство, это может привести к увеличению его температуры что может повлечь за собой его порчу и даже пожар.

29. Лаки для волос и спреи содержат легковоспламеняющиеся субстанции. Не следует пользоваться ими во время использования устройства.

30. Не использовать устройства на спящих людях.

31. Устройство можно использовать только под напряжением, указанным на корпусе.

32. Во время использования не следует класть устройство на мокрую поверхность или влажные вещи.

33. После использования устройство следует выключить выключателем и отключить от сети. Перед тем как спрятать устройство, дайте ему остыть.

34. Всегда перед использованием дополнительных насадок убедитесь что они сухие сверху и снаружи.

35. Не следует заслонять отверстия входа и выхода воздуха: например волосами.

36. Не направлять поток горячего воздуха на сетевой шнур.

37. Не направлять поток горячего воздуха в сторону глаз и иных чувствительных мест.

#### ОПИСАНИЕ УСТРОЙСТВА

1 - складная ручка

2 - Термовыключатель вентилятора

3 - концентратор

4 - вентиляционная решетка

5 - холодный обдув

#### ИСПОЛЬЗОВАНИЕ

Переключателем скоростей подачи воздуха (2) выбрать нужную скорость подачи воздуха:

0 - фен выключен

1 - умеренный, теплый поток воздуха подходящий для сушки и моделирования слегка влажных волос

2 - сильный, горячий поток воздуха, подходящий для быстрой сушки и моделирования причёсок

\* - холодный обдув

#### ОЧИСТКА И УХОД

1. Вентиляционную решетку (4) следует регулярно очищать от волос.

2. Грязь на корпусе фена удалять влажной тканью.

3. Не допускайте попадания жидкости внутрь фена.

#### ТЕХНИЧЕСКИЕ ХАРАКТЕРИСТИКИ

Мощность: 1100Вт

Напряжение: 220-240В ~50/60Гц



Заботясь об окружающей среде.. Упаковку из картона передайте, пожалуйста, на макулатуру. Полиэтиленовые мешки (PE) выкидать в резервуар для пластмассы. Изношенное устройство надо передать в соответствующую точку хранения, так как находящиеся в устройстве опасные составляющие могут являться угрозой для окружающей среды. Электрическое устройство надо передать таким образом, чтобы ограничить его повторное употребление и использование. Если в устройстве находятся батареи, их надо вынуть и передать в точку хранения отдельно. Устройство не выкидать в резервуар для коммунальных отходов!

#### SVENSKA

#### ALLMÄNNA SÄKERHETSVILLKOR

#### LÄS ORDENTLIGT VIKTIGA INSTRUKTIONER OM ANVÄNDNINGENS SÄKERHET OCH BEVARA DEM FÖR FRAMTIDEN

1. Innan du använder apparaten för första gången var god läs bruksanvisningen och förhåll dig enligt instruktioner i bruksanvisningen. Tillverkaren avsåger sig allt ansvar för skador som resulterar av missbruk och felaktig användning av apparaten.

2. Denna apparat är avsedd för användning bara i hushållet. Använd inte för andra syften som inte är föremål av denna apparat.

3. Apparaten bör anslutas till ett uttag med jordledning 220-240V ~50/60Hz. För att förbättra användningens säkerhet, bör man inte ansluta samtidigt många elektriska anordningar till en strömkrets.

4. Under arbetet ska du uppmärksamma barn som befinner sig inom området där maskinen används. Barn måste övervakas så att de inte kan leka med apparaten, tillåt inte barn eller

personer som inte känner till användning av denna apparat.

5. VARNING: Denna anordning kan användas av barn över 8 år gamla och personer med förminskad fysisk, sensorisk eller mental förmåga eller avsaknad av erfarenhet och kunskap av apparaten, om de övervakas av en person som ansvarar för deras säkerhet eller undervisats i hur apparaten används på säkert sätt och därmed förstått de faror som kan uppstå i samband med användningen av apparaten. Barn får ej leka med apparaten.

Rengöring och konservering av anordningen bör inte göras av barn förutom barn som är över 8 år gamla och övervakas.

6. Ta alltid en stickpropp ur ett eluttag efter användningen och håll eluttaget med handen då. Dra INTE elkabeln.

7. Doppa aldrig elkabeln, stickproppen eller hela apparaten i vatten eller andra vätskor. Exponera aldrig apparaten för väderförhållanden (regn, sol, etc.) eller använd vid förhöjd luftfuktighet (badrum, fuktiga stugor).

8. Kontrollera elkabeln periodiskt. Om elkabeln är defekt, ska man byta ut den i en specialiserad reparationsverksamhet för att undvika faror.

9. Använd inte apparaten med en defekt elkabel eller om apparaten har tappats eller skadats på något annat sätt eller arbetar felaktigt. Reparera inte apparaten själv eftersom du riskerar elektrisk stöt. En felaktig apparat ska avges till kvalificerad kundtjänst för att kolla eller reparera den. Alla reparationer för endast utföras av kvalificerade kundtjänster. En felaktig reparation kan orsaka betydande risker för användaren.

10. Ställ apparaten på en sval, stabil, plan yta, långt ifrån uppvärmade kökanordningar som spisar, gasbrännare, etc.

11. Använd inte apparaten i närheten av brännbara material.

12. Låt inte elkabeln ligga över kanter av ett bord eller heta ytor.

13. Apparaten får aldrig lämnas utan övervakning med motorerna igång eller stickproppen i ett eluttag.

14. För ytterligare skydd rekommenderas att montera i en krets en jordfelsbrytare (RDC) med en utström som är inte över 30 mA. Det måste göras av en kvalificerad elektriker.

15. När apparaten används i badrummet, ska man urkoppla stickproppen från eluttaget efter användning eftersom närheten av vatten utgör en fara även när apparaten har stängts av.

16. Doppa inte apparaten eller strömförsörjningen. Om apparaten faller i vatten, urkoppla stickproppen eller strömförsörjningen genast från eluttaget. Det är förbjudet att sätta händerna i vatten när apparaten ansluts till elnät. Innan den åter får användas, ska den provas av en kvalificerad elektriker.

17. Det är förbjudet att hålla apparaten eller strömförsörjningen med våta händer.

18. Apparaten ska stängas av varje gång när man lägger den.

19. Det är förbjudet att lämna apparaten eller strömförsörjningen som ansluts till eluttaget utan övervakning.

20. För att säkra ett ytterligare skydd, rekommenderas det att installera jordfelsbrytare (RCD) med märkström högst 30 mA i den elektriska kretsen. Det ska göras av en professionell elektriker.

21. Om apparaten används ett förlängningsstycke, täcks det inte eftersom det kan orsaka en farlig ökning av temperaturen och apparatens skador. Anslut alltid stickproppen först till eluttaget i apparaten och sedan strömförsörjningen till eluttaget.

22. Använd inte hårtorken utomhus.

23. Hårtorken kan endast drivas med den spänning som anges på enheten.

24. Det är förbjudet att använda hårtorken i närheten av vatten t.ex.: i dusch, badkar eller över tvättbord med vatten.

25. När hårtorken används i badrummet, ska man urkoppla stickproppen från eluttaget efter användning eftersom närheten av vatten utgör en fara även när hårtorken har stängts av.

26. Doppa inte hårtorken. Om hårtorken faller ner i vatten, omedelbart dra ut stickproppen

ur eluttaget. Det är förbjudet att sätta händerna in i vatten när hårtorken ansluts till elnät. Innan den åter får användas, ska den prövas av en kvalificerad elektriker.

27. Hårtorken ska stängas av varje gång när den läggs ner under hårtorkning.

28. Det är förbjudet att lämna hårtorken som ansluts till eluttaget utan övervakning.

29. Det är förbjudet att täcka på något sätt luftinlopp och utlopp i hårtorken, t.ex.: med hår

30. Rikta inte den varma luftströmmen på nätkabeln

31. Förvara hårtorken ur räckhåll för barn. Barns användning av hårtorken måste övervakas av en vuxen

32. Efter att ha använt torktummlaren, stäng den med strömbrytaren och dra ut nätkabeln från eluttaget varje gång.

33. Linda inte sladden runt torktummlaren.

34. Observera!!! Hårtorken blir varm vid användning. Rör inte de varma ytor av anordningen.

35. Alltid före placering av utrustning på torken, se till att de är torra på utsidan och insidan.

36. Ta aldrig damm eller främmande föremål från apparaten med hjälp av vassa föremål.

37. Rikta inte varmluft mot ögon eller andra känsliga områden.

#### ANORDNINGENS BESKRIVNING

1 - viktbart handtag

2 – temperaturbrytare fläkt

3 - fönmunstycke

4 - luftskydd

5 - kallluft

#### ANORDNINGENS ANVÄNDNING

Knappen för att välja hastighet (2) välj:

0 – hårtorken är påsatt

1 - lindrig, varmluft bra för att torka och styla lite fuktigt hår

2 - stark, vämeluft bra för att torka och styla hår snabbt

\* - kallluft

#### RENGÖRING OCH KONSERVERING

1. Luftskydd (4) bör rengöras regelbundet från löshår.

2. Rengör hårtorkens hölje med en fuktig trasa.

3. Försäkra att ingen vätska skulle komma in i hårtorken.

#### TEKNISKA DATA

Effekt: 1100W

Energiförsörjning: 220-240V ~50/60Hz



Vi sköter om miljön. Överlämna förpackningar i kartong till pappersavfall. Polyetylsäckar (PE) slängs i avfallsbehållare för plast. Man bör lämna en gammal apparat till en riktig återvinningscentral, eftersom farliga komponenter i apparaten kan orsaka fara till miljön. En elektrisk apparat bör lämnas för att minska förnyad användning av denna. Om apparaten innehåller batterier, bör man ta bort dem och lämna dem separat till återvinningscentraler.

## SUOMI

### KÄYTTÖTURVALLISUUSEHDOT

LUE HUOLELLISESTI JA SÄILYÄ TULEVAA KÄYTTÖÄ VARTEN

TURVALLISUUSOLOSUHTEET TÄRKEITÄ KÄYTTÖTURVALLISUUSOHJEITA LUE LISÄÄ HUOLELLISESTI JA PITÄ TULEVAISUUTEEN

Takuuehdot ovat erilaisia, jos laitetta käytetään kaupalliseen tarkoitukseen.

1. Lue ennen tuotteen käyttöä, lue huolellisesti ja noudata aina seuraavia ohjeita. Valmistaja ei ole vastuussa mistään väärinkäytöstä aiheutuvista vahingoista.

2. Tuote on tarkoitettu käytettäväksi vain sisätiloissa. Älä käytä tuotetta mihinkään tarkoitukseen, joka ei ole yhteensopiva sen sovelluksen kanssa.

3. Sovellettava jännite on 220-240V, ~50/60Hz. Turvallisuussyistä ei ole tarkoituksenmukaista kytkeä useita laitteita yhteen pistorasiaan.

4. Ole varovainen käyttäessäsi lasten ympäristössä. Älä anna lasten leikkiä tuotteella. Älä anna lasten tai ihmisten, jotka eivät tiedä laitetta, käyttää sitä ilman valvontaa.

5.VAROITUS: Tätä laitetta voivat käyttää yli 8-vuotiaat lapset ja henkilöt, joilla on heikentyneet fyysiset, aisti- tai henkiset kyvyt, tai henkilöt, joilla ei ole kokemusta tai tietoa laitteesta, vain heidän turvallisuudestaan vastuussa olevan henkilön valvonnassa, tai jos heille on annettu ohjeet laitteen turvallisesta käytöstä ja he ovat tietoisia sen toimintaan liittyvistä vaaroista. Lasten ei tulisi leikkiä laitteen kanssa. Laitteen puhdistamista ja huoltoa ei tule suorittaa lapsille, elleivät he ole yli 8-vuotiaita ja nämä toimet suoritetaan valvonnassa.

6. Kun olet lopettanut tuotteen käytön, muista aina irrottaa pistoke varovasti pistorasiasta pitämällä pistorasiaa kädelläsi. Älä koskaan vedä virtajohtoa !!!

7.Älä koskaan laita virtajohtoa, pistoketta tai koko laitetta veteen. Älä koskaan altista tuotetta ilmasto-olosuhteille, kuten suoralle auringonvalolle tai sateelle jne. Älä koskaan käytä tuotetta kosteissa olosuhteissa.

8.Tarkista virtajohdon kunto säännöllisesti. Jos virtajohto on vaurioitunut, tuote on käännettävä vaihdettavaan ammattitaitoiseen huoltopaikkaan vaarallisten tilanteiden välttämiseksi.

9.Älä koskaan käytä tuotetta vaurioituneen virtajohdon kanssa tai jos se on pudonnut tai vaurioitunut jollain muulla tavalla tai jos se ei toimi oikein. Älä yritä korjata viallista tuotetta itse, koska se voi johtaa sähköiskuun. Käännä aina vaurioitunut laite ammattitaitoiseen palveluun korjaamiseksi. Kaikki korjaukset saa tehdä vain valtuutettu huoltoliike.

Virheellisesti tehty korjaus voi aiheuttaa käyttäjälle vaaratilanteita.

10. Älä koskaan laita tuotetta kuumille tai lämpimille pinnoille tai niiden läheisyyteen tai keittiövälineille, kuten sähköuunille tai kaasupolttimelle.

11.Älä koskaan käytä tuotetta lähellä palavia aineita.

12.Älä anna johdon roikkua tiskin reunan yli tai kosketa kuumia pintoja.

13.Älä koskaan jätä tuotetta kytkettynä virtalähteeseen ilman valvontaa. Sammuta se myös verkosta, kun käyttö keskeytetään hetkeksi, irrota virta.

14.Jos lisäsuojausta varten on suositeltavaa asentaa jännitevirtalaite (RCD) virtapiiriin, jonka jäännösvirran nimellisarvo on enintään 30 mA. Ota yhteyttä sähköasentajaan tässä asiassa.

15.Älä koskaan käytä tätä laitetta veden lähellä, esim. Suihkun alla, kylpyammeessa tai vedellä täytetyn pesualtaan yläpuolella.

16. Jos käytät laitetta kylpyhuoneessa käytön jälkeen, irrota pistoke pistorasiasta, koska veden läheisyys aiheuttaa vaaraa, vaikka laite olisi kytketty pois päältä.

17. Älä anna laitteen tai virtalähteen kastua. Jos laite putoaa veteen, poista virtapistoke tai virtalähde heti pistorasiasta. Jos laite saa virtaa, älä laita käsiä veteen. Pyydä valtuutettua sähköasentajaa tarkistamaan laite ennen sen käyttöä.

18. Älä kosketa laitetta tai verkkolaitetta märillä käsillä.

19. Laite on sammutettava jokaisen käytön jälkeen.

20. Älä jätä laitetta pistorasiaan tai virtalähteeseen ilman valvontaa.

21. Laitetta ei ole suunniteltu toimimaan ulkoisten aikataulujen tai erillisen kauko-ohjausjärjestelmän kanssa

22. Pidä laite lasten ulottumattomissa. Aikuisten on valvottava lasten käyttämää laitetta.

23. Virtajohto ei saa koskea laitteen kuumiin osiin eikä sitä tule sijoittaa lähelle muita lämmönlähteitä.

24. Älä kiedo sähkökaapelia laitteen ympärille.

25. Älä käytä tuotetta kylvyssä.

26. Älä poista pölyä tai vieraita esineitä laitteen sisäpuolelta terävillä esineillä.



27. Älä käytä ulkona tai aerosoleja käytettäessä tai happea annettaessa.
28. Älä peitä tuotetta, sillä se voi kerätä lämpöä sisätilaansa ja aiheuttaa vaurioita tai tulipalon.
29. Hiusrakeet sisältävät palavia aineita. Älä levitä niitä laitetta käytettäessä.
30. Älä käytä laitetta nukkuneille.
31. Laitte voidaan toimittaa vain kotelossa määritellyllä jännitteellä.
32. Älä aseta laitetta käytön aikana kosteille pinnoille tai vaatteille.
33. Koneen käytön jälkeen sammuta se, irrota virtajohto pistorasiasta ja odota ennen kuin laitat sen jäähtymään.
34. Varmista aina ennen laitteiden asettamista laitteeseen, että ne ovat kuivia ulkopuolella ja sisällä.
35. Älä millään tavalla estä tuloaukkoa ja ilmanpoistoa, esimerkiksi hiuksilla.
36. Älä ohjaa kuumavirtausta virtajohtoon
37. Älä ohjaa kuumaa ilmaa kohti silmiä tai muita herkkiä alueita.

#### LAITTEEN KUVAUS

- |                           |                            |
|---------------------------|----------------------------|
| 1 - taitettava kahva      | 2 - ämpötilakytin puhallin |
| 3 - ilmapvirran keskitäjä | 4 - ilmanoton suoja        |
| 5 - kylmä puhallus        |                            |

#### LAITTEEN KÄYTTÖ

Valitse puhallusvoiman valintakytkimellä (2) sopiva puhallusvoima

0 - hiustenkuivaaja kytketty pois päältä

1 - kohtalainen, lämmin puhallus, sopiva hieman kosteiden hiusten kuivaamiseen ja muotoiluun

2 - voimakas, kuuma puhallus, sopiva kampauksen nopeaan kuivaukseen ja muotoiluun

\* - kylmä puhallus

#### PUHDISTAMINEN JA HUOLTO

1. Puhdista ilmanoton suoja (4) säännöllisesti irtonaisista hiuksista.
2. Poista hiustenkuivaajan kotelon epäpuhtaudet kostealla kankaalla.
3. Älä anna minkäänlaisen nesteen päästä hiustenkuivaajan sisälle.

#### TEKNISET TIEDOT

Teho: 1100W

Syöttövirran jännite: 220-240V ~50/60Hz



Kantakaamme huolta ympäristöstä. Pahvipakkauksen pyydämme laittamaan paperikierrätykseen. Polyeteenipussit (PE) tulee laittaa muovien kierrätysastiaan. Loppuun käytetyt laitteet tulee toimittaa asianmukaiseen keräyspisteeseen, koska laitteiden sisältämät vaaralliset aineosat voivat olla ympäristölle vahingollisia. Sähkölaite tulee toimittaa siten, että sen uudelleenkäyttö on estetty. Jos laitteessa on paristo, paristo tulee poistaa ja toimittaa erillisesti keräyspisteeseen.

## ITALIANO

### CONDIZIONI GENERALI DI SICUREZZA

### IMPORTANTI ISTRUZIONI DI SICUREZZA LEGGERE ATTENTAMENTE E CONSERVARE PER FUTURE RIFERIMENTI

1. Leggere il manuale operativo prima di utilizzare l'apparecchio e seguire le istruzioni in esso contenute. Il produttore non è responsabile per danni causati dall'uso del l'apparecchio rispetto all'uso previsto o alla manipolazione impropria.
2. L'apparecchio è solo per uso domestico. Non utilizzare per altri scopi che non sono conformi all'uso previsto.
3. Collegare l'apparecchio solo a una presa con messa a terra da 220-240V ~50/60Hz. Al fine di aumentare la sicurezza di utilizzo, non accendere più l'apparecchi elettrici

contemporaneamente su un circuito di corrente.

4. Prestare particolare attenzione quando si utilizza l'apparecchio quando i bambini si trovano nelle vicinanze. Non permettere ai bambini di giocare con l'apparecchio, non lasciare che bambini o persone che non hanno familiarità con l'apparecchio lo utilizzino

5. **AVVERTENZA:** questo l'apparecchio può essere utilizzato da bambini di età superiore a 8 anni e persone con limitate capacità fisiche, sensoriali o mentali, o persone che non hanno esperienza o conoscenza dell'apparecchiatura, se questo viene fatto sotto la supervisione di una persona responsabile della loro sicurezza o data loro suggerimenti sull'uso sicuro del l'apparecchio e sono consapevoli dei pericoli associati al suo utilizzo. I bambini non dovrebbero giocare con l'apparecchio. La pulizia e la manutenzione del l'apparecchio non devono essere eseguite dai bambini a meno che non abbiano superato gli 8 anni di età e siano sorvegliati.

6. Sempre dopo l'uso, rimuovere la spina dalla presa tenendo la presa con la mano. **NON** tirare il cavo di alimentazione.

7. Non immergere il cavo, la spina e l'intero l'apparecchio in acqua o altri liquidi. Non esporre l'apparecchio a condizioni atmosferiche (pioggia, sole, ecc.) O usarlo in condizioni di elevata umidità (bagni, case da campeggio umide).

8. Controllare periodicamente le condizioni del cavo di alimentazione. Se il cavo di alimentazione è danneggiato, è necessario sostituirlo con un'officina di riparazione specializzata per evitare rischi.

9. Non utilizzare l'apparecchio con un cavo di alimentazione danneggiato o se è stato fatto cadere o danneggiato in altro modo o non funziona correttamente. Non riparare l'apparecchio da soli, poiché potrebbe causare una scossa elettrica . Restituire l'apparecchio danneggiato al centro di assistenza appropriato per l'ispezione o la riparazione. Tutte le riparazioni possono essere eseguite solo da punti di assistenza autorizzati. La riparazione eseguita in modo errato può causare seri pericoli all'utente.

10. Posizionare l'apparecchio su una superficie stabile e piana, lontano da apparecchi di riscaldamento quali: fornello elettrico, bruciatore a gas, ecc.

11. Non utilizzare l'apparecchio vicino a materiali infiammabili.

12. Il cavo di alimentazione non può pendere oltre il bordo del tavolo o toccare superfici calde.

13. Prima di pulire o dopo l'uso, rimuovere la spina dalla presa tenendo la presa con la mano. **NON** tirare il cavo di alimentazione.

14. Non utilizzare l'apparecchio vicino all'acqua, ad esempio sotto la doccia, nella vasca da bagno o sopra il lavandino con acqua.

 15. Quando l'apparecchio viene utilizzato in bagno, dopo averlo rimosso rimuovere la spina dalla presa perché la vicinanza dell'acqua è una minaccia anche quando l'apparecchio è spento.

16. Non permettere che l'apparecchio o l'adattatore si bagnino. Se il l'apparecchio cade in acqua, staccare immediatamente la spina o l'adattatore dalla presa di corrente. Non mettere le mani in acqua quando l'apparecchio è collegato alla rete elettrica. Prima del riutilizzo,

deve essere controllato da un elettricista qualificato.

17. Non maneggiare l'apparecchio o l'adattatore con le mani bagnate.

18. L'apparecchio dovrebbe essere spento ogni volta che lo metti giù.

19. Non lasciare l'apparecchio o l'adattatore collegato alla presa incustodita.

20. Per ulteriore protezione, si consiglia di installare un dispositivo a corrente residua (RCD) con una corrente residua nominale non superiore a 30 mA nel circuito elettrico. A questo proposito, si prega di contattare un elettricista.

21. Se l'apparecchio utilizza un alimentatore, non coprirlo, poiché potrebbe causare un pericoloso aumento della temperatura e danni all'apparecchio. Sempre, per prima cosa inserire la spina nella presa di alimentazione dell'apparecchio e quindi l'alimentazione alla presa di corrente.

22. Non utilizzare l'asciugatrice all'aria aperta.

23. L'asciugatrice può essere alimentata solo dalla tensione indicata sulla custodia del dispositivo.

24. Non usare l'asciugatrice vicino all'acqua, ad esempio sotto la doccia, nella vasca da bagno o sopra il lavandino con acqua.

25. Quando l'asciugatrice viene utilizzata in bagno, dopo averla utilizzata, rimuovere la spina dalla presa, poiché la vicinanza dell'acqua è pericolosa anche quando l'asciugatrice è spenta.

26. Evitare che l'asciugatrice si bagni, se l'asciugatrice cade in acqua, estrarre immediatamente la spina dalla presa. Non mettere mai le mani in acqua quando l'asciugatrice è collegata alla rete elettrica. Prima del riutilizzo, deve essere controllata da un elettricista qualificato.

27. L'asciugacapelli dovrebbe essere spento ogni volta che i capelli vengono asciugati durante l'asciugatura.

28. Non lasciare l'asciugatrice in funzionamento incustodita.

29. Non bloccare in alcun modo l'ingresso dell'aria e l'uscita dell'aria dell'asciugatrice, ad esempio con i capelli

30. Non dirigere un flusso di aria calda sul cavo di alimentazione

31. Tenere l'asciugatrice fuori dalla portata dei bambini. L'uso dell'asciugatrice da parte dei bambini deve essere supervisionato dagli adulti

32. Dopo aver utilizzato l'asciugatrice, spegnerlo con l'interruttore e rimuovere la spina del cavo di alimentazione ogni volta dalla presa a muro.

33. Non avvolgere il cavo di alimentazione attorno all'asciugatrice.

34. Attenzione!!! L'asciugatrice si riscalda durante l'uso. Non toccare le superfici calde dell'apparecchio.

35. Prima di connettere attrezzature sostituibili sull'asciugatrice assicurarsi sempre che siano asciutti all'esterno e all'interno.

36. Non rimuovere mai polvere o corpi estranei dall'apparecchio con oggetti appuntiti.

37. Non dirigere l'aria calda verso gli occhi o altre aree sensibili.

## DESCRIZIONE DEL PRODOTTO (foto 1)

1. - maniglia pieghevole
2. - regolazione velocità / temperatura
3. - concentratore
4. - griglia del coperchio di ingresso
5. - getto d'aria fredda

## UTILIZZO DEL DISPOSITIVO

1. Impostare la velocità desiderata / temperato tramite l'interruttore (2):
- 0 - spento
- 1 - bassa velocità, aria calda
- 2 - alta velocità, aria molto calda
- \* - getto d'aria fredda

## PULIZIA E MANUTENZIONE

1. Pulire regolarmente la griglia del coperchio di ingresso (4) da capelli sciolti o altra polvere.
2. Alloggiamento sporco pulito con un panno morbido bagnato, quindi asciugare. Non usare detergenti aggressivi.
3. Evitare qualsiasi liquido per raggiungere l'interno dell'asciugacapelli.

## DATI TECNICI

Potenza: 1100W

Tensione: 220-240V ~50/60Hz



Prendersi cura dell'ambiente

Gli imballi di cartone devono essere smaltiti nel contenitore per la carta. I sacchetti di polietilene (PE) vanno gettati nel contenitore per la plastica. L'apparecchio usato deve essere rottamato presso un centro di raccolta autorizzato, poiché contiene elementi pericolosi che potrebbero costituire una minaccia per l'ambiente. I dispositivi elettrici devono essere resi al fine di evitare il loro riutilizzo. Se il dispositivo contiene una batteria, deve essere rimossa e smaltita separatamente in un punto di raccolta.

Non gettare l'apparecchio nei contenitori dei rifiuti urbani!

## СРПСКИ

### УПОЗОРЕЊЕ У ВЕЗИ СА УПУТСТВОМ БЕЗБЈЕДНОСНА УПУТСТВА ЗА БЕЗБЕДНОСТ УПОРАБЕ ПРОЧИТАЈТЕ ПАЖЊУ И ЗАЈЕДИТИ БУДУЋУ РЕФЕРЕНЦИЈУ

Услови гаранције су различити, ако се уређај користи у комерцијалне сврхе.

1. Пред прања производа пажљиво прочитајте и увек поступајте у складу са следећим упутства. Произвођач не одговара за било какву штету због било какве злоупотребе.
2. Производ се користи само у затвореном простору. Немојте користити производ у било коју сврху која није компатибилан са његовом применом.
3. Запоменути напон је 220-240В, ~50/60Хз. Због сигурносних разлога није прикладно повежите више уређаја са једним утичницом.
4. Потребите превидност приликом употребе око деце. Не дозволи деци да се играју са производ. Немојте дозволити деци или људима који не знају уређај да га користе без надзор.
5. УПОЗОРЕЊЕ: Овај уређај могу користити дјеца старијих од 8 година и особе са смањене физичке, сензорне или менталне способности, или особе без искуства или познавање уређаја, само под надзором особе одговорне за њих безбедност, или ако су упућени на безбедну употребу уређаја и да ли су упознати са тим опасности повезане са његовим деловањем. Деца не би требало да се играју са уређајем. Чишћење и одржавање уређаја не би требало да обављају деца, осим ако нису завршени 8 година и ове активности се одвијају под надзором.
6. Након што завршите са коришћењем производа увек запамтите да нежно уклоните утикач из утичница за струју која држи утичницу руком. Никада не повлачите кабл за напајање !!!
7. Не стављајте струјни кабл, утикач или читав уређај у воду. Никад не излажите производ у атмосферске услове као што су директно сунчево светло или киша итд. Никада не користите производ у влажним условима.
8. Периодично проверите стање напојног кабла. Ако је кабл за напајање оштећен производ требало би окренути на локацију професионалне службе која ће бити

замењена како би се избегло опасне ситуације.

9. Не користите производ са оштећеним каблом за напајање или ако је пао или оштећен било који други начин или ако не ради исправно. Немојте покушавати да поправите производ који је избачен сами зато што може довести до електричног удара. Увек okreћите уређај на а професионалну локацију за поправку. Све поправки могу да се изврше само од стране овлашћени стручњаци. Поправка која је направљена погрешно може проузроковати опасне ситуације за корисника.

10. Невер ставите производ на или близу врућих или топлих површина или кухињских апарата као електрична пећница или плински горионик.

11. Не користите производ близу врелог материјала.

12. Не дозволите да кабл виси преко ивице бројача или додирује вруће површине.

13. Не остављајте производ прикључен на извор напајања без надзора. Чак и када коришћење је прекинуто на кратко време, искључите га из мреже, искључите напајање.

14. Да би се обезбедила додатна заштита, препоручује се инсталација струје остатка уређаја (РЦД) у струјном склопу, са резидуалном струјном оценом не више од 30 мА.

Обратите се стручном стручњаку о овом питању.

15. Не користите овај уређај близу воде, нпр. : под тушем, у кади или изнад судопера напуњена водом.

16. Ако користите уређај у купатилу након употребе, извадите утикач из утичнице, јер близина воде представља ризик, чак и ако је уређај искључен.

17. Немојте дозволити да се уређај или исправљач мокра. Ако уређај пада у воду, одмах извадите утичницу или адаптер за напајање из утичнице. Ако се уређај напаја, не стављајте руке у воду. Проверите да ли је уређај проверио квалификовани електричар пре него што га поново употребите.

18. Немојте додиривати уређај или адаптер за струју мокрим рукама.

19. Уређај мора бити искључен након сваке употребе.

20. Уређај није дизајниран да ради са спољним распоређивачима или одвојеним даљинским управљачем систем

21. Држите уређај ван домашаја деце. Коришћење уређаја од стране деце мора бити под надзором одраслих.

22. Кабл за напајање не сме да додирне вруће делове уређаја и не сме се налазити близу други извори топлоте.

23. Немојте омотати електрични кабл око уређаја.

24. Немојте користити канту за косу у купатилу.

25. Немојте уклањати прашину или страну тело са унутрашње стране исправљача оштри предмети.

26. Не користите на отвореном или где се користе аеросоли или где се налази кисеоник администрирано.

27. Не покривајте гвожђе за косу за косу, може изазвати акумулацију топлоте у унутрашњости и може проузроковати оштећења или пожар.

28. Косу за косу садрже запаљиве материјале. Не користите их док користите уређај.

29. Не користите уређај за људе који спавају.

30. Уређај се може испоручити само са напоном наведеним на кућишту.
31. Током рада, не постављајте уређај на влажне површине или одећу.
32. Након употребе машине, искључите га, извадите сваки прикључак кабла за напајање из зида излаз и чекати пре него што га охлади.
33. Увек пре него што примените комад опреме на уређају, уверите се да су суви споља и изнутра.
34. На било који начин не ометајте довод и излаз за ваздух, нпр.: По косу.
35. Не усмеравајте проток врућег зрака на кабл за напајање
36. Не усмеравајте топли ваздух према очима или другим осјетљивим подручјима.
37. Не остављајте уређај у зидну утичницу или уређај за напајање без надзора.

ОПИС ПРОИЗВОДА (слика 1)

- |                             |                                      |                   |
|-----------------------------|--------------------------------------|-------------------|
| 1. - склопива ручка         | 2. - подешавање брзине / температуре | 3. - концентратор |
| 4. - улазни покривни роштиљ | 5. - хладан пуцањ                    |                   |

КОРИШЋЕЊЕ УРЕЂАЈА

1. Поставите жељену брзину / температуру помоћу прекидача (2):
- 0 - искључено 1 - мала брзина, врући зрак 2 - велика брзина, врло врући ваздух
- \* - хладан пуцањ

ЧИШЋЕЊЕ И ОДРЖАВАЊЕ

1. Очистите решетку за заштиту одвода (4) редовно од лође косе или друге прашине.
2. Прљаво кућиште очистите влажном меком крпом, а затим обришите да се осуши. Немојте користити агресивне детерџенте.
3. Избегавајте да течност доспе унутар сушача за косу.

ТЕХНИЧКИ ПОДАЦИ

Снага: 1100В

Напон: 220-240В ~50/60Хз



За заштиту животне средине: молимо вас да одвојите картонске кутије и пластичне кесе и одложите их у одговарајуће канте за смеће. Коришћени уређај треба да буде испоручен на наменске сакупљане тачке због оштрих компоненти, што може утицати на животну средину. Немојте одлагати овај уређај у заједничку корпу за отпатке.

DANSKI

## SIKKERHEDSBETINGELSER VIGTIGE INSTRUKTIONER VEDRØRENDE SIKKERHEDSVEJLEDNING

Læs venligst omhyggeligt og hold dig til fremtidig henvisning. Garantibetingelserne er forskellige, hvis enheden bruges til kommercielt formål.

1. Ved at bruge produktet skal du læse omhyggeligt og altid overholde følgende instruktioner. Fabrikanten er ikke ansvarlig for eventuelle skader på grund af misbrug.
2. Produktet må kun bruges indendørs. Brug ikke produktet til ethvert formål, der ikke er det kompatibel med dens ansøgning.
3. Den gældende spænding er 220-240V, ~50/60Hz. Af sikkerhedsmæssige grunde er det ikke hensigtsmæssigt at Tilslut flere enheder til et stikkontakt.
4. Vær forsigtig, når du bruger omkring børn. Lad ikke børnene lege med produktet. Lad ikke børn eller personer, som ikke kender enheden, bruge den uden tilsyn.
5. ADVARSEL: Denne enhed kan anvendes af børn over 8 år og personer med nedsat fysisk, sensorisk eller mental kapacitet eller personer uden erfaring eller kendskab til enheden, kun under tilsyn af en person, der er ansvarlig for deres sikkerhed, eller hvis de

blev instrueret om sikker brug af enheden og er opmærksomme på de farer, der er forbundet med dets drift. Børn skal ikke lege med enheden. Rengøring og vedligeholdelse af apparatet bør ikke udføres af børn, medmindre de er over 8 år, og disse aktiviteter udføres under tilsyn.

6. Hvis du er færdig med at bruge produktet, skal du altid huske at tage stikket forsigtigt ud af stikkontakten, der holder stikket ud med hånden. Træk aldrig strømkablet !!!

7. Under aldrig strømkablet, stikket eller hele enheden i vandet. Udsæt aldrig produktet under de atmosfæriske forhold som direkte sollys eller regn osv. Brug aldrig produktet under fugtige forhold.

8. Kontrollér strømkabelens tilstand. Hvis strømkablet er beskadiget, skal produktet drejes til et professionelt servicested, der skal udskiftes for at undgå farlige situationer.

9. Brug aldrig produktet med et beskadiget strømkabel, eller hvis det blev tabt eller beskadiget på nogen anden måde, eller hvis det ikke fungerer korrekt. Forsøg ikke at reparere det defekte produkt selv, da det kan føre til elektrisk stød. Skift altid den skadede enhed til en professionel serviceplacering for at reparere den. Alle reparationer kan kun udføres af autoriserede servicepersonale. Den reparation, der blev udført forkert, kan medføre farlige situationer for brugeren.

10. Udsæt aldrig produktet på eller tæt på de varme eller varme overflader eller køkkenudstyr som den elektriske ovn eller gasbrænder.

11. Brug aldrig produktet tæt på brændbare stoffer.

12. Lad ikke ledningen hænge over kanten af tælleren eller røre varme overflader.

13. Lad aldrig produktet forbinde til strømkilden uden tilsyn. Selv når brugen afbrydes i kort tid, skal du slukke for den fra netværket, tag stikket ud af stikkontakten.

14. For at give yderligere beskyttelse anbefales det at installere reststrømmen (RCD) i strømkredsløbet, med reststrøm ikke mere end 30 mA. Kontakt professionel elektriker i denne sag.

 15. Brug aldrig denne enhed tæt på vand, f.eks. : Under bad, i badetube eller derover vask fyldt med vand.

16. Hvis du bruger enheden i badeværelset efter brug, skal du tage stikket ud af stikkontakten, fordi vand nærhed udgør risiko, selvom enheden er slukket.

17. Lad ikke enheden eller strømforsyningen være våd. Hvis enheden falder i vand, skal du straks tage stikket eller strømadapteren ud af stikkontakten. Hvis enheden er tilsluttet, må du ikke lægge hænder i vandet. Få enheden kontrolleret af en autoriseret elektriker, inden du bruger den igen.

18. Rør ikke ved enheden eller strømforsyningen med våde hænder.

19. Enheden skal slukke efter hver brug.

20. Enheden er ikke udformet til at fungere sammen med eksterne tidsplaner eller separat fjernbetjeningssystem.

21. Hold enheden utilgængelig for børn. Brug af enhederne af børn skal overvåges af voksne.

22. Netledningen må ikke berøre varme dele af enheden og bør ikke være placeret i nærheden af andre varmekilder.

23. Sæt ikke elektrisk kabel rundt om enheden.
24. Brug ikke et hårdkrøllejern i badet.
25. Fjern ikke støv eller fremmedlegemer fra indersiden af hårrøret ved hjælp af skarpe genstande.
26. Brug ikke udendørs eller hvor der anvendes aerosoler eller hvor der er ilt administreret.
27. Undgå at dække hårkronen, det kan forårsage varmeopvarmning i sit indre, og det kan forårsage skade eller ild.
28. Hårspray indeholder brændbare materialer. Anvend ikke dem, når du bruger enheden.
29. Brug ikke enheden til personer, der sover.
30. Enheden kan kun leveres med den spænding, der er angivet på huset.
31. Anbring ikke apparatet på våde overflader eller tøj under drift.
32. Når du har brugt maskinen, skal du slukke for den, tag stikket ud af stikkontakten og vent, inden du sætter den i køle.
33. Sørg altid for at være tørt udenfor og indeni, inden du anbringer udstyrsudstyr på enheden.
34. På ingen måde hindre indløbet og luftudløbet, f.eks. ved hår.
35. Udfør ikke varmluftstrømmen på netledningen
36. Udsæt ikke varm luft mod øjne eller andre følsomme områder.
37. Forlad ikke enheden til stikkontakten eller strømforsyningen uden opsyn.

#### PRODUKTBEKRIVELSE (billede 1)

1. - foldbart håndtag
2. - hastighed / temperaturjustering
3. - koncentrator
4. - indløbsdæksel grill
5. - køligt skud

#### BRUG AF ENHEDEN

1. Indstil ønsket hastighed / tempereret ved hjælp af kontakten (2):  
0 - off      1 - lav hastighed, varm luft      2 - høj hastighed, meget varm luft
- \* - køligt skud

#### RENGØRING OG VEDLIGEHOLDELSE

1. Rengør indløbsrøret (4) regelmæssigt fra løs hår eller andet støv.
2. Beskidt hus rent med våd blød klud og tør derefter tørre. Brug ikke aggressive rengøringsmidler.
3. Undgå at komme i væsken inde i hårtørrer.

#### TEKNISK DATA

Effekt: 1100W

Spænding: 220-240V ~50/60Hz



Af hensyn til miljøet. Venligst overfor papemballage til affaldspapir. Hald polyethylenposer (PE) i plastbeholderen Slidt enhed skal returneres til det relevante punkt opbevaring, fordi det er farligt i enheden ingredienser kan udgøre en trussel for miljøet. Den elektriske enhed skal overleveres for at begrænse dets genanvendelse og brug. Hvis i enheden der er batterier, fjern dem og vende tilbage til punktet opbevares separat.

## SLOVENSKÝ

### BEZPEČNOSTNÉ PODMIENKY DÔLEŽITÉ POKYNY PRE BEZPEČNOSŤ POUŽITIA PROSÍM PREČÍTAJTE POZORNE A UCHOVÁVAJTE PRE BUDÚCE REFERENCIE

Podmienky záruky sú odlišné, ak sa zariadenie používa na komerčné účely.

1. Pred použitím výrobku si pozorne prečítajte a vždy dodržiavajte nasledovné inštrukcie. Výrobca nezodpovedá za žiadne škody spôsobené zneužitím.
2. Výrobok sa má používať iba v interiéri. Nepoužívajte výrobok na akýkoľvek účel, ktorý nie je kompatibilné s jeho aplikáciou.
3. Použiteľné napätie je 220-240V, ~50/60Hz. Z bezpečnostných dôvodov nie je vhodné pripojiť viacero zariadení do jednej elektrickej zásuvky.

4. Pri práci s deťmi buďte opatrní. Nedovoľte deťom hrať si s nimi produkt. Nedovoľte deťom alebo ľuďom, ktorí zariadenie nepoznajú, aby ich používali bez dozoru.
5. **VÝSTRAHA:** Toto zariadenie môže používať deti vo veku nad 8 rokov a osoby, ktoré majú znížené fyzické, zmyslové alebo mentálne schopnosti alebo osoby bez skúseností alebo znalosť zariadenia, iba pod dohľadom osoby zodpovednej za ich bezpečnosť alebo ak boli oboznámení s bezpečným používaním zariadenia a sú si vedomí nebezpečenstva spojené s jeho prevádzkou. Deti by sa nemali hrať so zariadením. Čistenie a údržbu prístroja by nemali vykonávať deti, pokiaľ nie sú skončené 8 rokov a tieto činnosti sa vykonávajú pod dohľadom.
6. Po skončení používania výrobku vždy nezabudnite jemne vytiahnuť zástrčku sieťová zásuvka držiaca zásuvku rukou. Nikdy nevyťahujte napájací kábel!
7. Nikdy nekladajte napájací kábel, zástrčku alebo celé zariadenie do vody. Nikdy nevystavujte produkt pri atmosférických podmienkach, ako je priame slnečné svetlo alebo dážď atď. Nikdy nepoužívajte výrobok vo vlhkých podmienkach.
8. Periodicky skontrolujte stav napájacieho kábla. Ak je napájací kábel výrobok poškodený by sa mal obrátiť na profesionálne miesto, ktoré sa má vymeniť, aby sa zabránilo nebezpečných situáciách.
9. Nikdy nepoužívajte výrobok s poškodeným napájacím káblom alebo ak bol spadnutý alebo poškodený akýmkoľvek iným spôsobom alebo ak nefunguje správne. Nepokúšajte sa opraviť poškodený produkt pretože môže spôsobiť zásah elektrickým prúdom. Poškodené zariadenie vždy otočte do polohy a profesionálny servis s cieľom opraviť ho. Všetky opravy môžu byť vykonané len autorizovaných servisných pracovníkov. Oprava vykonaná nesprávne môže spôsobiť nebezpečných situácií pre užívateľa.
-  10. Nikdy neumiestňujte výrobok na horúce alebo teplé povrchy alebo do kuchynských potrebičov ako elektrická rúra alebo plynový horák.
11. Nikdy nepoužívajte výrobok v blízkosti horľavín.
12. Nemovajte kábel visieť nad hranou počítačidla alebo dotýkajte sa horúcich povrchov.
13. Nikdy nenechávajte výrobok pripojený k zdroju napájania bez dozoru. Aj keď používanie je pre krátky čas prerušené, vypnite ho zo siete, odpojte napájanie.
14. Aby sa zabezpečila dodatočná ochrana, odporúča sa nainštalovať prúd zvyšku (RCD) v napájacom okruhu, so zvyškovým prúdom maximálne 30 mA. V tejto záležitosti kontaktujte profesionálneho elektrikára.
15. Nikdy nepoužívajte tento prístroj v blízkosti vody, napr. : pod sprchou, v batte alebo nad ním umývadlo naplnené vodou.
16. Ak používate zariadenie v kúpeľni po použití, odpojte sieťovú zástrčku zo zásuvky, pretože blízkosť vody predstavuje riziko, aj keď je zariadenie vypnuté.
17. Nedovoľte, aby bolo zariadenie alebo napájací adaptér vlhké. Ak sa prístroj dostane do vody, okamžite odpojte sieťovú zástrčku alebo napájací adaptér zo zásuvky. Ak je zariadenie napájané, nedávajte ruky do vody. Pred opätovným použitím skontrolovať kvalifikovaný elektrikár.
18. Nedotýkajte sa zariadenia ani napájacieho adaptéra mokrými rukami.
19. Po každom použití musí byť zariadenie vypnuté.

20. Zariadenie nie je určené na prácu s externými plánovačmi alebo samostatným diaľkovým ovládaním systém
21. Zariadenie uchováajte mimo dosahu detí. Používanie zariadení deťmi musí byť pod dohľadom dospelých.
22. Sieťový kábel by sa nemal dotýkať horúcich častí zariadenia a nemal by sa nachádzať v blízkosti iné zdroje tepla.
23. Neohrievajte elektrický kábel okolo zariadenia.
24. Do kúpeľa nepoužívajte vlasy na vlasy.
25. Neodstraňujte prach ani cudzie telesá z vnútornej strany vysávača vlasov pomocou ostré predmety.
26. Nepoužívajte vonku, kde sa používajú aerosóly alebo kde sa používa kyslík podávaný.
27. Nezakrývajte vlasové curlingové žehličky, mohlo by to spôsobiť nahromadenie tepla vo vnútri a môže spôsobiť poškodenie alebo požiar.
28. Vlasové spreje obsahujú horľavé materiály. Nepoužívajte ich počas používania zariadenia.
29. Nepoužívajte zariadenie na ľudí, ktorí spí.
30. Prístroj sa môže dodávať iba s napätím uvedeným na kryte.
31. Počas prevádzky zariadenie neumiestňujte na mokré povrchy alebo oblečenie.
32. Po použití zariadenia vypnite a odpojte napájací kábel od steny odpojte a čakajte, kým ju necháte vychladnúť.
33. Pred nanášaním kúskov zariadenia na zariadenie sa vždy uistite, že sú suché vonku aj zvnútra.
34. V žiadnom prípade nezabraňte prívod a vývod vzduchu, napríklad: vlasmi.
35. Nepoužívajte prúdenie horúceho vzduchu na napájací kábel
36. Nepoužívajte horúci vzduch smerom k očkám alebo iným citlivým oblastiam.
37. Nenechávajte prístroj v zásuvke ani v napájacej jednotke bez dozoru.

#### POPIS VÝROBKU (obrázok 1)

- |                                 |                                     |                   |
|---------------------------------|-------------------------------------|-------------------|
| 1. - skladacia rukoväť          | 2. - nastavenie rýchlosti / teploty | 3. - koncentrátor |
| 4. - mriežka na prívodnom kryte | 5. - chladný výstrel                |                   |

#### POUŽÍVANIE ZARIADENIA

1. Nastavte požadovanú rýchlosť / mierku pomocou prepínača (2):
- 0 - vypnuté 1 - nízka rýchlosť, horúci vzduch 2 - vysoká rýchlosť, veľmi horúci vzduch
- \* - chladný výstrel

#### ČISTENIE A ÚDRŽBA

1. Pravidelne vyčistíte mriežku krycieho otvoru (4) z voľných vlasov alebo iného prachu.
2. Znečistené puzdro čistíte vlhkou mäkkou handričkou a potom ju utrite do sucha. Nepoužívajte agresívne čistiace prostriedky.
3. Vyhnite sa tekutine, aby sa dostala dovnútra sušiča vlasov.

#### TECHNICKÉ DÁTA

Výkon: 1100W

Napätie: 220-240V ~50/60Hz



Starostlivosť o životné prostredie. Kartónový obal odovzdajte do zberných surovín. Polyetylénové vrecká (PE) vyhodte do kontajnera na plast. Opatrobený spotrebič odovzdajte na príslušný zberný dvor, nebezpečné látky spotrebiča môžu predstavovať riziko pre životné prostredie. Elektrosprebič odstráňte tak, aby nedochádzalo k jeho ďalšiemu použitiu. Ak sa v spotrebiči nachádzajú batérie, vyberte ich a odovzdajte ich na zberné miesto osobitne. Spotrebič nevyhadzujte do kontajnera na komunálny odpad!

#### УКРАЇНСЬКА

**АГАЛЬНІ УМОВИ БЕЗПЕКИ. ВАЖЛИВА ІНФОРМАЦІЯ З ТЕХНІКИ БЕЗПЕКИ. УВАЖНО ПРОЧИТАЙТЕ І ЗБЕРЕЖІТЬ.**

Умови гарантії інші, якщо пристрій використовується в комерційних цілях.

1. До початку використання пристрою прочитати інструкцію обслуговування і діяти за вказівками що містяться в ній. Виробник не несе відповідальності за шкоду заподіяну використанням пристрою не відповідно до його призначенням або його невідповідним обслуговуванням.
2. Пристрій служить тільки для домашнього використання. Не користуватися з іншою метою, що не відповідає його призначенням.
3. Пристрій треба підключити тільки до гнізда із заземленням 220-240В змінного струму ~50Гц. Для підвищення безпеки використання, до одного ланцюга струму не треба одночасно включати багато електричних пристроїв.
4. Треба дотримуватися особливої обережності під час використання пристрою, коли неподалік знаходяться діти. Не треба допускати дітей до розваг з пристроєм, або осіб не ознайомих з пристроєм.
5. **ПОПЕРЕДЖЕННЯ.** Цей пристрій може використовуватися дітьми віком старше 8 років та особами з обмеженими фізичними, чуттєвими або розумовими можливостями або особами, які не мають досвіду або знань про пристрій, якщо це здійснюється під наглядом особи, відповідальної за їхню безпеку або надали їм вказівки щодо безпечного використання пристрою та усвідомлюють небезпеку, пов'язану з його використанням. Діти не повинні гратися з пристроєм. Чищення та підтримка пристрою не повинна здійснюватися дітьми, якщо вони не старше 8 років і підлягають нагляду.
6. Завжди після закінчення використання, видали штепсель з гнізда яке живить, притримуючи гніздо рукою. НЕ тягнути за мережний кабель.
7. Не занурюй кабель, штепсель, також весь пристрій у воду або іншу рідину. Чи не надавай пристрій дії атмосферних умов (дощу, сонця та ін.), не користуйся в умовах підвищеної вологості (ванні кімнати, вологі літні будиночки).
8. Періодично перевіряй стан кабеля живлення. Якщо кабель живлення пошкоджений, його повинна замінити спеціалізована ремонтна майстерня для уникнення загрози.
9. Не використовуй пристрій з пошкодженим кабелем живлення або коли пристрій впав або був пошкоджений будь-яким іншим чином або неправильно працює. Не здійснюй ремонт пристрою самостійно, так як це загрожує ураженням струмом. Пошкоджений пристрій передай в відповідну сервісну точку для перевірки або здійснення ремонту. Всі ремонти можуть здійснювати тільки сервісні точки, у яких є на це право. Неправильно здійснений ремонт може спричинити серйозну загрозу для користувача.
10. Треба встановлювати пристрій на холодній, стійкій, рівній поверхні, далеко від нагрівальної кухонної техніки такої як: електрична плита, газовий пальник і ін.
11. Не користуйся пристроєм поблизу легкозаймистих матеріалів.
12. Кабель живлення не може висіти за краєм столу або торкатися до гарячих поверхонь.
13. Не залишай пристрій увімкнений в гніздо без нагляду.
14. Для додаткового захисту рекомендується встановити в мережі пристрій захисного відключення (УЗО) з номінальним диференціальним струмом не більше 30 мА. Для



установки, будь ласка, зверніться до кваліфікованого електрика.

15. Ніколи не використовуйте цей пристрій поблизу води, наприклад: під душем, у ванній або поємності заповнені водою.

16. Якщо використовуєте пристрій у ванній кімнаті, після використання вийміть штепсель з розетки, бо близькість води представляє ризик, навіть якщо пристрій вимкнено.

17. Не дозволяйте пристрою або кабелю живлення намокнути. Якщо пристрій потрапить у воду, негайно вийміть штепсель або кабель живлення з гнізда. Якщо пристрій підключений до розетки, то в жодному випадку не кладіть руки в воду. Перш ніж використовувати пристрій знову, дайте його на перевірку кваліфікованому електрику.

18. Не торкайтесь пристрою або кабеля живлення мокрими руками.

19. Пристрій повинен бути вимкнений після кожного використання.

20. Пристрій не призначений для роботи з окремим пультом дистанційного керування.

21. Тримайте пристрій у місцях, недоступних для дітей. Використання пристроїв дітьми повинно бути під наглядом дорослих.

22. Кабель живлення не повинен торкатися гарячих частин пристрою, і його не слід розташовувати поблизу інших джерел тепла.

23. Не обертайте електричний кабель навколо пристрою.

24. Не використовуйте прилад у ванній кімнаті.

25. Не знімайте пил або сторонні тіла з внутрішньої сторони приладу, використовуючи гострі предмети.

26. Не використовуйте на відкритому повітрі або там, де використовуються аерозолі.

27. Не накривайте прилад. Це може спричинити накопичення тепла в середині, що може спричинити пошкодження або пожежу.

28. Аерозолі містять легкозаймисті матеріали. Не застосовуйте їх під час використання приладу.

29. Не використовуйте прилад на людях, які сплять.

30. Прилад може використовуватися лише з напругою, вказаною на корпусі.

31. Під час роботи не розміщуйте прилад на мокрих поверхнях або одязі.

32. Після використання приладу, вимкніть його, вийміть кабель живлення з розетки і зачекайте, перш ніж покласти його охолоджуватися.

33. Завжди перед тим, як застосовувати додаткові аксесуари, переконайтеся, що вони сухі зовні і всередині.

34. Ніколи не перекривайте (наприклад: за волоссям) отвір входу і виходу повітря.

35. Не направляйте потік гарячого повітря на кабель живлення.

36. Не направляйте гаряче повітря до очей або інших чутливих областей.

37. Не залишайте пристрій без нагляду, коли він підключений до розетки.

#### ОПИС ПРОДУКЦІЇ (рис.1)

1. - складна ручка

2. - регулювання швидкості / температури

3. - концентратор

4. - вхідний кришний гриль

5. - холодний струмінь повітря

#### ВИКОРИСТАННЯ ПРИСТРОЮ

1. Встановіть потрібну швидкість / помірний по перемикача (2):

0 - вимкнено

1 - низька швидкість, гаряче повітря

2 - висока швидкість, дуже гаряче повітря

\* - холодний струмінь повітря

## ОЧИЩЕННЯ ТА ОБСЛУГОВУВАННЯ

1. Регулярно очищайте решітку (4) для вхідного отвору з вільного волосся або іншого пилу.
2. Брудні приміщення очищують вологою м'якою тканиною, потім протріть, щоб висохнути. Не використовуйте агресивні миючі засоби.
3. Уникайте попадання рідини всередину фену.

## ТЕХНІЧНІ ДАНІ

Потужність: 1100 Вт

Напруга: 220-240В ~50/60Гц



У інтересах навколишнього середовища. Будь ласка, віддайте картонну упаковку в місце збору мукулатури. Поліетиленові мішки (PE) викинути в смітник для пластику. Відпрацьований пристрій повинен бути відправлений у відповідну точку зберігання, тому що в пристрої є небезпечні інгредієнти, які можуть становити загрозу навколишньому середовищу. Електричний пристрій потрібно повернути так, щоб обмежити його повторне використання. Якщо у пристрої є батарейки, то потрібно їх витягнути і віддати до відповідного пункту.

## عربي (AR)

- في إليها للرجوع بها والاحتفاظ بعناية القراءة يرجى ، الاستخدام سلامة حول مهمة تعليمات السلامة شروط المستقبل
- تجارية لأغراض الجهاز استخدام تم إذا الضمان شروط تختلف ليست المصنعة الشركة .التالية للإرشادات دائماً والامتثال بعناية القراءة يرجى ، المنتج استخدام قبل -1 استخدام سوء أي عن ناتجة أضرار أي عن مسؤولة تطبيقه مع يتوافق لا غرض لأي المنتج تستخدم لا .الداخل في فقط يستخدم المنتج-2 المناسب من ليس ، بالسلامة تتعلق لأسباب .هرتز 50//60 ~ فولت 220-240 هو المطبق الجهد 3 واحد طاقة بأخذ متعددة أجهزة توصيل أو الأطفال تدع لا .بالمنتج يلعبون الأطفال تدع لا ، الأطفال حول الاستخدام عند الحذر توخي يرجى.4 إشراف دون لاستخدامه الجهاز يعرفون لا الذين الأشخاص الذين والأشخاص سنوات 8 عن أعمارهم تزيد الذين الأطفال قبل من الجهاز هذا استخدام يمكن :تحذير 5 معرفة أو خبرة لديهم ليس الذين الأشخاص أو ، العقلية أو الحسية أو الجسدية القدرات ضعف من يعانوا الأمن الاستخدام بشأن إرشادهم تم إذا أو ، سلامتهم عن مسؤول شخص إشراف تحت فقط ، بالجهاز يقوم أن ينبغي لا .بالجهاز الأطفال يلعب ألا يجب .بتشغيله المرتبطة بالمخاطر دراية على وكانوا للجهاز تحت الأنشطة هذه تنفيذ ويتم سنوات 8 من أكبر عمرهم كان إذا إلا ، وصيانته الجهاز بتنظيف الأطفال إشراف
- بمسك الذي الكهربائي التيار مأخذ من برفق القابس إزالة دائماً تذكر ، المنتج استخدام من الانتهاء بعد 6. !!! أبداً الطاقة كابل تسحب لا .بيديك المنفذ
- الجوية للظروف أبداً المنتج تعرض لا .أبداً الماء في بأكمله الجهاز أو القابس أو الطاقة كابل تضع لا -7 .الرطوبة الظروف في أبداً المنتج تستخدم لا .ذلك إلى وما المطر أو المباشر الشمس ضوء مثل خدمة موقع إلى المنتج تحويل يجب ، الطاقة كبل تلف حالة في .دوري بشكل الطاقة كبل حالة افحص 8 .الخطرة المواقع لتجنب لاستبداله احترافي
- لا كان إذا أو أخرى طريقة بأي تلفه أو سقوطة حالة في أو تالف طاقة كبل مع أبداً المنتج تستخدم لا -9 قم .كهربائية صدمة حدوث إلى يؤدي قد لأنه بنفسك المعيب المنتج إصلاح تحاول لا .صحيح بشكل يعمل إلا الإصلاحات جميع إجراء يمكن لا .لإصلاحه احترافي خدمة موقع إلى التالف الجهاز بتحويل دائماً حدوث في صحيح غير بشكل تم الذي الإصلاح يتسبب أن يمكن .المعتمدين الخدمة متخصصي بواسطة للمستخدم خطرة مواقف
- الكهربائي الفرن مثل المطبخ أدوات أو الدافئة أو الساخنة الأسطح من بالقرب أو على المنتج تضع لا -10 .الغازي الموقد أو
- للاحتراق القابلة المواد من قريباً المنتج تستخدم لا.11
- الساخنة الأسطح تلمس أو العداد حافة على يتدلى السلك تدع لا .12
- قم ، قصيرة لفترة الاستخدام انقطاع عند حتى .إشراف دون الطاقة بمصدر متصلاً المنتج تترك لا .13
- الطاقة وافصل ، الشبكة من تشغيله بإيقاف
- مع ، الطاقة دائرة في (RCD) التيار بقايا جهاز تثبيت يوصى ، إضافية حماية توفير أجل من .14

- الشأن هذا في محترف كهربائي مع تواصل. أمبير مللي 30 عن يزيد لا المتبقي التيار تصنيف الاستحمام حوض في أو الدش تحت: المثال سبيل على ، الماء من بالقرب أبداً الجهاز هذا تستخدم لا -15 بالماء المملوء الحوض فوق أو
16. القرب لأن ، المقبس من الطاقة قابس باز الة قم ، الاستخدام بعد الحمام في الجهاز استخدام حالة في. الجهاز تشغيل إيقاف تم إذا حتي ، خطرًا يمثل الماء من
17. الطاقة قابس باز الة الفور على قمم ، الماء في الجهاز سقط إذا. للبلل الطاقة محول أو للجهاز تسمح لا. الجهاز بفصص قم. الماء في يدك تضع فلا ، بالطاقة يعمل الجهاز كان إذا. المقبس من الطاقة محول أو أخرى مرة استخدامه قبل مؤهل كهربائي بواسطة
18. مبيتلتان وبداك الطاقة محول أو الجهاز تلمس لا. استخدام كل بعد الجهاز تشغيل إيقاف يجب 19.
20. رقابة دون بالطاقة الإمداد وحدة أو الحائط مقبس على الوحدة تترك لا. منفصل بعد عن تحكم نظام أو خارجية جدولة أجهزة مع للعمل الجهاز تصميم يتم لم 21.
22. إشراف تحت للأجهزة الأطفال استخدام يكون أن يجب. الأطفال تناول عن بعيداً بالجهاز احتفظ. الكبار
23. الحرارة مصادر من بالقرب وضعه يجب ولا الجهاز من الساخنة الأجزاء الطاقة سلك يلمس ألا يجب. الأخرى
24. الجهاز حول الكهربائية الكابلات تلف لا. الحمام في المنتج تستخدم لا 25.
26. جادة أدوات باستخدام الجهاز داخل من الغريبة الأجسام أو الغبار باز الة تقم لا. الأكسجين إعطاء يتم حيث أو الجوى الهباء استخدام يتم حيث أو الطلق الهواء في تستخدم لا 27.
28. أو تلف حدوث في ذلك يتسبب وقد داخله في الحرارة تراكم في ذلك يتسبب فقد ، المنتج بتغطية تقم لا. حريق نشوب
29. الجهاز استخدام أثناء بتطبيقاتها تقم لا. للاشتعال قابلة مواد على الشعر بخاخات تحتوي. ينام من على الجهاز تستخدم لا 30.
31. الغلاف على المحدد بالجهد إلا الجهاز إمداد يمكن لا. الملابس أو المبللة الأسطح علي الجهاز تضع لا ، التشغيل أثناء 32.
33. وانتظر الحائط مقبس من الطاقة سلك من قابس كل باز الة قم ، تشغيله بإيقاف قم ، الجهاز استخدام بعد. ليبرد وضعه قبل
34. والخارج الداخل في جافة أنها من تأكد ، الجهاز على المعدات من قطع وضع قبل دائما. الشعر طريق عن: المثال سبيل على ، الهواء ومخرج مدخل الأشكال من شكل باي تسد لا 35.
36. الطاقة سلك على الساخن الهواء تدفق توجه لا. الأخرى الحساسة المناطق أو العين نحو الساخن الهواء توجه لا 37.

(1 صورة) المنتج وصف

1. لطى قابل مقبض -

2. الحرارة درجة / السرعة تعديل -

3. مكثف -

4. الشواية غطاء مدخل -

5. باردة لقطعة -

الجهاز استخدام

(2) المفتاح طريق عن المطلوبة الحرارة درجة / السرعة ضبط 1.

باردة طاقة - جدا ساخن هواء عالية سرعة - 2 ساخن هواء منخفضة سرعة - 1 التشغيل إيقاف - 0

والصيانة التنظيف

1. الآخر الغبار أو المتساقط الشعر من بانتظام (4) المدخل غطاء شواية نظف

2. عطرية منظفات أي تستخدم لا. ليحف يمسح ثم مبللة ناعمة قماش بقطعة نظيفة السكن فترة 2.

3. الشعر مجفف داخل سائل أي وصول تجنب.

تقنية معلومات

واط :القوة

هرتز 50/60 ~ فولت 220-240

يجري نقل عيوب الورق المقوى إلى نفايات الورق. اسكب أكياس البولي إيثيلين في الحاوية البلاستيكية يجب إعادة الجهاز البالي إلى نقطة تخزين مناسبة لأنه خطير في الجهاز قد تشكل المكونات تهديداً للبيئة. يجب تسليم الجهاز الكهربائي للحد فعليك إخراجها وإعطائها إلى النقطة المخزنة بشكل منفصل ، إعادة استخدامها واستخدامها. إذا كان هناك بطاريات في الجهاز



УСЛОВИЯ НА БЕЗОПАСНОСТ ВАЖНИ ИНСТРУКЦИИ ЗА БЕЗОПАСНОСТ НА УПОТРЕБА, МОЛЯ, ПРОЧЕТЕТЕ ВНИМАТЕЛНО И ЗАПАЗЕТЕ ЗА БЪДЕЩИ СПРАВКИ

Гаранционните условия са различни, ако устройството се използва за търговски цели.

1. Преди да използвате продукта, моля, прочетете внимателно и винаги спазвайте следните инструкции. Производителят не носи отговорност за щети, причинени от неправилна употреба.

2. Продуктът трябва да се използва само на закрито. Не използвайте продукта за цели, които не са съвместими с приложението му.

3. Приложимото напрежение е 220-240V ~50/60Hz. От съображения за безопасност не е подходящо да свързвате няколко устройства към един електрически контакт.

4. Моля, бъдете внимателни, когато използвате в близост до деца. Не позволявайте на децата да си играят с продукта. Не позволявайте на деца или хора, които не познават устройството, да го използват без надзор.

5. ПРЕДУПРЕЖДЕНИЕ: Това устройство може да се използва от деца на възраст над 8 години и лица с намалени физически, сетивни или умствени способности, или лица без опит или познания за устройството, само под наблюдението на лице, отговорно за тяхната безопасност, или ако са били инструктирани за безопасна употреба на устройството и са запознати с опасностите, свързани с работата му. Децата не трябва да играят с устройството. Почистването и поддръжката на устройството не трябва да се извършват от деца, освен ако не са на възраст над 8 години и тези дейности се извършват под наблюдение.

6. След като приключите с използването на продукта, винаги не забравяйте внимателно да извадите щепсела от електрическия контакт, като държите контакта с ръка. Никога не дърпайте захранващия кабел!!!

7. Никога не поставяйте захранващия кабел, щепсела или цялото устройство във водата. Никога не излагайте продукта на атмосферни условия като пряка слънчева светлина или дъжд и др. Никога не използвайте продукта във влажни условия.

8. Периодично проверявайте състоянието на захранващия кабел. Ако захранващият кабел е повреден, продуктът трябва да се занесе в професионален сервиз за подмяна, за да се избегнат опасни ситуации.

9. Никога не използвайте продукта с повреден захранващ кабел или ако е изпуснат или повреден по друг начин или ако не работи правилно. Не се опитвайте сами да ремонтирате дефектния продукт, защото това може да доведе до токов удар. Винаги обръщайте повреденото устройство в професионален сервиз, за да го поправите. Всички ремонти могат да се извършват само от оторизирани сервизи. Ремонтът, който е извършен неправилно, може да причини опасни ситуации за потребителя.

10. Никога не поставяйте продукта върху или близо до горещи или топли повърхности или кухненски уреди като електрическа фурна или газова горелка.

11. Никога не използвайте продукта в близост до запалими вещества.

12. Не позволявайте кабелът да виси над ръба на плота или да докосва горещи

повърхности.

13. Никога не оставяйте продукта свързан към източника на захранване без надзор. Дори когато употребата е прекъсната за кратко време, изключете го от мрежата, извадете щепсела от захранването.

14. За да се осигури допълнителна защита, се препоръчва да се инсталира устройство за остатъчен ток (RCD) в захранващата верига с номинален остатъчен ток не повече от 30 mA. Свържете се с професионален електротехник по този въпрос.

15. Никога не използвайте това устройство близо до вода, напр.: Под душ, във вана или над мивка, пълна с вода.

16. Ако използвате устройството в банята след употреба, извадете щепсела от контакта, тъй като близостта на вода представлява риск, дори ако устройството е изключено.



17. Не позволявайте устройството или захранващия адаптер да се намокрят. Ако устройството падне във вода, незабавно извадете щепсела или захранващия адаптер от контакта. Ако устройството е захранвано, не поставяйте ръцете си във водата. Нека устройството бъде проверено от квалифициран електротехник, преди да го използвате отново.

18. Не докосвайте устройството или захранващия адаптер с мокри ръце.

19. Устройството трябва да се изключва след всяка употреба.

20. Не оставяйте устройството включено в контакта или захранващия блок без надзор.

21. Устройството не е проектирано да работи с външни програмисти или отделна система за дистанционно управление

22. Пазете устройството далече от деца. Използването на устройствата от деца трябва да се наблюдава от възрастни.

23. Захранващият кабел не трябва да докосва горещи части на устройството и не трябва да се намира в близост до други източници на топлина.

24. Не увивайте електрическия кабел около устройството.

25. Не използвайте продукт във ваната.

26. Не отстранявайте прах или чужди тела от вътрешността на устройството с остри предмети.

27. Не използвайте на открито или където се използват аерозоли или където се прилага кислород.

28. Не покривайте продукта, това може да доведе до натрупване на топлина във вътрешността му и може да причини повреда или пожар.

29. Лаковете за коса съдържат запалими материали. Не ги прилагайте, докато използвате устройството.

30. Не използвайте уреда върху хора, които спят.

31. Устройството може да се захранва само с напрежението, посочено на корпуса.

32. По време на работа не поставяйте уреда върху мокри повърхности или дрехи.

33. След като използвате машината, изключете я, извадете щепсела и захранващия

кабел от контакта и изчакайте, преди да я оставите да изстине.

34. Винаги преди да поставите части от оборудването върху устройството, уверете се, че са сухи отвън и отвътре.

35. Не запушвайте по никакъв начин входа и изхода на въздуха, напр.: с коса.

36. Не насочвайте потока горещ въздух към хранящия кабел

37. Не насочвайте горещ въздух към очите или други чувствителни зони.

#### ОПИСАНИЕ НА ПРОДУКТА (снимка 1)

1. - сгъваема дръжка
2. - регулиране на скоростта/ температурата
3. - концентратор
4. - решетка на входния капак
5. - хладен изстрел

#### ИЗПОЛЗВАНЕ НА УСТРОЙСТВОТО

1. Задайте желаната скорост/температура чрез превключвател (2):

- 0 - изключено      1 - ниска скорост, горещ въздух      2 - висока скорост, много горещ въздух      \* - хладен изстрел

#### ПОЧИСТВАНЕ И ПОДДРЪЖКА

1. Редовно почиствайте решетката на входния капак (4) от косми или друг прах.

2. Замърсеният корпус почистете с мокра мека кърпа, след което избършете, за да изсъхне. Не използвайте никакви агресивни почистващи препарати.

3. Избягвайте попадането на течност във вътрешността на сешоара.

#### ТЕХНИЧЕСКИ ДАННИ

Мощност: 1100W

Напрежение: 220-240V~50/60Hz



За да защитите околната си среда: моля, отделете картонените кутии и найлоновите торбички и ги изхвърлете в съответните кошчета за отпадъци. Използваният уред трябва да бъде доставен до специалните пунктове за събиране, които могат да повлияят на околната среда. Не изхвърляйте този уред в обикновен кош за отпадъци.

## (AZ) AZERIAN

### TƏHLÜKƏSİZLİK ŞƏRTLƏRİ İSTİFADƏ TƏHLÜKƏSİZLİĞİ ÜZRƏ VACİB TƏLİMATLARI DİQQƏTLƏ OXUYUN VƏ GƏLƏCƏK İSTİFADƏ ÜÇÜN SAXLAYIN.

Cihaz kommersiya məqsədləri üçün istifadə olunarsa, zəmanət şərtləri fərqlidir.

1. Məhsulu istifadə etməzdən əvvəl diqqətlə oxuyun və həmişə aşağıdakı təlimatlara əməl edin. İstehsalçı hər hansı yanlış istifadə nəticəsində yaranan hər hansı zərərə görə məsuliyyət daşımır.

2. Məhsul yalnız qapalı məkanda istifadə olunmalıdır. Məhsulu tətbiqi ilə uyğun gəlməyən hər hansı bir məqsəd üçün istifadə etməyin.

3. Tətbiq olunan gərginlik 220-240V ~50/60Hz-dir. Təhlükəsizliyə görə birdən çox cihazı bir elektrik rozetkasına qoşmaq düzgün deyil.

4. Uşaqların ətrafında istifadə edərkən diqqətli olun. Uşaqların məhsulla oynamasına icazə verməyin. Uşaqların və ya cihazı tanımayan insanların nəzarətsiz istifadə etməsinə icazə verməyin.

5. XƏBƏRDARLIQ: Bu cihaz 8 yaşdan yuxarı uşaqlar və fiziki, hissiyyat və ya əqli imkanları zəif olan şəxslər və ya cihaz haqqında təcrübəsi və ya biliyi olmayan şəxslər tərəfindən yalnız onların təhlükəsizliyinə cavabdeh olan şəxsin nəzarəti altında istifadə edilə bilər və ya əgər onlar cihazın təhlükəsiz istifadəsi ilə bağlı təlimatlandırılıbsa və onun istismarı ilə bağlı təhlükələrdən xəbərdardırlarsa. Uşaqlar cihazla oynamamalıdır. Cihazın təmizlənməsi və saxlanması 8 yaşdan yuxarı olmadıqda və bu fəaliyyətlər nəzarət altında həyata keçirilmədikdə, uşaqlar tərəfindən həyata keçirilməməlidir.
- 6.Məhsuldan istifadəni bitirdikdən sonra həmişə elektrik rozetkasından əlinizlə fişini yumşaq bir şəkildə çıxarmağı unutmayın. Heç vaxt elektrik kabelini çəkməyin!!!
- 7.Heç vaxt elektrik kabelini, fişini və ya bütün cihazı suya qoymayın. Məhsulu heç vaxt birbaşa günəş işığı və ya yağış kimi atmosfer şəraitinə məruz qoymayın. Məhsulu heç vaxt nəmli şəraitdə istifadə etməyin.
8. Elektrik kabelinin vəziyyətini vaxtaşırı yoxlayın. Elektrik kabeli zədələnsə, təhlükəli vəziyyətlərin qarşısını almaq üçün məhsul dəyişdirilmək üçün peşəkar xidmət yerinə yönəldilməlidir.
9. Məhsulu heç vaxt zədələnmiş elektrik kabeli ilə və ya yıxılıb və ya hər hansı başqa şəkildə zədələnsə və ya düzgün işləmirsə istifadə etməyin. Qüsurlu məhsulu özünüz təmir etməyə çalışmayın, çünki bu, elektrik şokuna səbəb ola bilər. Zədələnmiş cihazı təmir etmək üçün həmişə onu peşəkar xidmət yerinə çevirin. Bütün təmir işləri yalnız səlahiyyətli xidmət mütəxəssisləri tərəfindən həyata keçirilə bilər. Səhv edilmiş təmir istifadəçi üçün təhlükəli vəziyyətlərə səbəb ola bilər.
10. Məhsulu heç vaxt isti və ya isti səthlərə və ya elektrik sobası və ya qaz sobası kimi mətbəx cihazlarının üzərinə və ya yaxınına qoymayın.
11. Məhsulu heç vaxt yanan maddələrin yaxınlığında istifadə etməyin.
12. Şnurun tezgahın kənarından asılmasına və ya isti səthlərə toxunmasına icazə verməyin.
- 13.Heç vaxt nəzarətsiz məhsulu enerji mənbəyinə qoşulmuş vəziyyətdə qoymayın. İstifadə qısa müddətə kəsildikdə belə, onu şəbəkədən söndürün, elektrik enerjisini ayırın.
- 14.Əlavə qorunma təmin etmək üçün elektrik dövrəsində qalıq cərəyanı 30 mA-dan çox olmayan qalıq cərəyan qurğusunun (RCD) quraşdırılması tövsiyə olunur. Bu məsələdə peşəkar elektrikçi ilə əlaqə saxlayın.



15. Bu cihazı heç vaxt suya yaxın istifadə etməyin, məsələn: Duş altında, küvetdə və ya su ilə dolu lavabonun üstündə.
16. Cihazı vanna otağında istifadə etdikdən sonra istifadə etdikdən sonra elektrik fişini rozetkadan çıxarın, çünki cihaz söndürülsə belə, suyun yaxınlığı təhlükə yaradır.
17. Cihazın və ya güc adapterinin islanmasına icazə verməyin. Cihaz suya düşərsə, dərhal elektrik fişini və ya elektrik adapterini rozetkadan çıxarın. Cihaz enerjilirdisə, əllərinizi suya qoymayın. Yenidən istifadə etməzdən əvvəl cihazı ixtisaslı elektrikçiyə yoxlayın.
18. Yaş əllərlə cihaza və ya enerji adapterinə toxunmayın.
19. Cihaz hər istifadədən sonra söndürülməlidir.
20. Cihazı divar rozetkasına və ya enerji təchizatı qurğusuna nəzarətsiz qoymayın.
21. Cihaz xarici planlaşdırıcılar və ya ayrıca uzaqdan idarəetmə sistemi ilə işləmək üçün nəzərdə tutulmayıb.
22. Cihazı uşaqların əli çatmayan yerdə saxlayın. Cihazların uşaqlar tərəfindən istifadəsi böyüklərin nəzarəti altında olmalıdır.
23. Elektrik kabeli cihazın isti hissələrinə toxunmamalı və digər istilik mənbələrinin yaxınlığında yerləşdirilməməlidir.
24. Elektrik kabelini cihazın ətrafına bükməyin.
25. Hamamda məhsuldan istifadə etməyin.
26. İti əşyalardan istifadə edərək cihazın içərisindən toz və ya yad cisimləri çıxarmayın.
27. Açıq havada və ya aerosolların istifadə edildiyi və ya oksigenin verildiyi yerlərdə istifadə etməyin.
28. Məhsulu örtməyin, bu, onun daxili hissəsində istilik toplanmasına və zədələnməyə və ya yanğına səbəb ola bilər.
29. Saç spreylərinin tərkibində tez alışan materiallar var. Cihazdan istifadə edərkən onları tətbiq etməyin.
30. Cihazı yatan insanlar üzərində istifadə etməyin.
31. Cihaz yalnız korpusda göstərilən gərginliklə təchiz oluna bilər.
32. Əməliyyat zamanı cihazı nəm səthlərə və ya paltarlara qoymayın.
33. Maşını istifadə etdikdən sonra onu söndürün, hər bir elektrik kabelini divar rozetkasından çıxarın və soyumasını gözləyin.
34. Avadanlıq hissələrini cihaza tətbiq etməzdən əvvəl həmişə onların çöldə

və içəridə quru olduğundan əmin olun.

35. Heç bir şəkildə giriş və hava çıxışını, məsələn:saçla bağlamayın.

36. İsti hava axınını elektrik kabelinə yönəltməyin

37. İsti havanı gözlərə və ya digər həssas nahiyələrə yönəltməyin.

#### MƏHSULUN TƏSVİRİ (şəkil 1)

1. - qatlanan tutacaq
2. - sürətin/temperaturun tənzimlənməsi
3. - konsentrator
4. - giriş qapağı barmaqlığı
5. - sərİN atış

#### CİHAZDAN İSTİFADƏ ETMƏK

1. Düymə (2) ilə istədiyiniz sürəti/mülayimliyi təyin edin:

- 0 - off    1 - aşağı sürət, isti hava    2 - yüksək sürət, çox isti hava    \* - sərİN atış

#### TƏMİZLİK VƏ XİDMƏT

1. Giriş qapağının barmaqlığını (4) müntəzəm olaraq boş saçlardan və ya digər tozdan təmizləyin.
2. Çirkli korpusu nəm yumşaq parça ilə təmizləyin, sonra quruyana qədər silin. Heç bir aqressiv yuyucu vasitələrdən istifadə etməyin.
3. Saç qurutma maşınının içərisinə çatmaq üçün hər hansı mayedən çəkinin.

#### TEXNİKİ MƏLUMAT

Güc: 1100W

Gərginlik: 220-240V~50/60Hz



Ətraf mühiti qorumaq üçün: kartonları və plastik torbaları ayırın və müvafiq tullantı qablarına qoyun. İstifadə olunmuş cihaz ətraf mühitə təsir göstərə bilən xüsusi toplama məntəqələrinə çatdırılmalıdır. Bu cihazı adi zibilliyə atmayın.

#### (ALB) ALBANIAN

### KUSHTET E SIGURISË UDHËZIME TË RËNDËSISHME MBI SIGURINË E PËRDORIMIT JU LUTEM LEXONI ME KUJDES DHE MBANI PËR REFERENCA TË ARDHSHME

Kushtet e garancisë janë të ndryshme, nëse pajisja përdoret për qëllime komerciale.

1.Para se të përdorni produktin ju lutemi lexoni me kujdes dhe ndiqni gjithmonë udhëzimet e mëposhtme. Prodhuesi nuk mban përgjegjësi për ndonjë dëmtim për shkak të ndonjë keqpërdorimi.

2. Produkti duhet të përdoret vetëm në ambiente të mbyllura. Mos e përdorni produktin për asnjë qëllim që nuk është në përputhje me aplikimin e tij.

3. Tensioni i aplikueshëm është 220-240V ~ 50/60Hz. Për arsye sigurie, nuk është e përshtatshme të lidhni disa pajisje në një prizë.

4.Ju lutemi të jeni të kujdesshëm kur përdorni rreth fëmijëve. Mos i lini fëmijët të luajnë me produktin. Mos lejoni që fëmijët ose njerëzit që nuk e njohin pajisjen ta përdorin pa mbikëqyrje.

5. PARALAJMËRIM: Kjo pajisje mund të përdoret nga fëmijë mbi 8 vjeç dhe persona me aftësi të kufizuara fizike, shqisore ose mendore, ose persona pa përvojë ose njohuri për pajisjen, vetëm nën mbikëqyrjen e një personi përgjegjës për sigurinë e tyre, ose nëse janë udhëzuar për përdorimin e sigurt të pajisjes dhe janë të vetëdijshëm për rreziqet që lidhen

me funksionimin e saj. Fëmijët nuk duhet të luajnë me pajisjen. Pastrimi dhe mirëmbajtja e pajisjes nuk duhet të kryhen nga fëmijët, përveç nëse janë mbi 8 vjeç dhe këto aktivitete kryhen nën mbikëqyrje.

6. Pasi të keni mbaruar përdorimin e produktit, mbani mend gjithmonë të hiqni butësisht spinën nga priza duke mbajtur prizën me dorën tuaj. Asnjëherë mos e tërhiqni kabllon e rrymës!!!

7. Asnjëherë mos e vendosni kabllon e rrymës, spinën ose të gjithë pajisjen në ujë.

Asnjëherë mos e ekspozoni produktin ndaj kushteve atmosferike si p.sh. rrezet e diellit direkte ose shiu, etj. Mos e përdorni kurrë produktin në kushte të lagështa.

8. Kontrolloni periodikisht gjendjen e kabllit të energjisë. Nëse kabloja e energjisë është e dëmtuar, produkti duhet të kthehet në një vend shërbimi profesional për t'u zëvendësuar në mënyrë që të shmangen situatat e rrezikshme.

9. Asnjëherë mos e përdorni produktin me kablo të dëmtuar të rrymës ose nëse është rënë ose dëmtuar në ndonjë mënyrë tjetër ose nëse nuk funksionon siç duhet. Mos u përpiqni ta riparoni vetë produktin e defektuar sepse mund të çojë në goditje elektrike. Kthejeni gjithmonë pajisjen e dëmtuar në një vend shërbimi profesional për ta riparuar atë. Të gjitha riparimet mund të kryhen vetëm nga specialistë të autorizuar të shërbimit. Riparimi i bërë gabimisht mund të shkaktojë situata të rrezikshme për përdoruesin.

10. Asnjëherë mos e vendosni produktin mbi ose afër sipërfaqeve të nxehta ose të ngrohta ose pajisjeve të kuzhinës si furra elektrike ose djegësi me gaz.

11. Asnjëherë mos e përdorni produktin afër lëndëve të djegshme.

12. Mos lejoni që kordoni të varet mbi buzë të banakut ose të mos prekë sipërfaqe të nxehta.

13. Asnjëherë mos e lini produktin të lidhur me burimin e energjisë pa mbikëqyrje. Edhe kur përdorimi ndërpritet për një kohë të shkurtër, fikeni atë nga rrjeti, shkëputeni nga priza.

14. Për të siguruar mbrojtje shtesë, rekomandohet instalimi i pajisjes së rrymës së mbetur (RCD) në qarkun e energjisë, me rrymë të mbetur jo më shumë se 30 mA. Kontaktoni një elektrikist profesionist për këtë çështje.

15. Mos e përdorni kurrë këtë pajisje afër ujit, p.sh.: Nën dush, në vaskë ose sipër lavamanit të mbushur me ujë.



16. Nëse e përdorni pajisjen në banjë pas përdorimit, hiqni spinën nga priza, sepse afërsia me ujin paraqet rrezik, edhe nëse pajisja është e fikur.

17. Mos lejoni që pajisja ose përshtatësi i rrymës të laget. Nëse pajisja bie në ujë, hiqni menjëherë spinën ose përshtatësin e rrymës nga priza. Nëse pajisja është me energji elektrike, mos i vendosni duart në ujë. Kontrolloni pajisjen nga një elektrikist i kualifikuar përpara se ta përdorni përsëri.

18. Mos e prekni pajisjen ose përshtatësin e rrymës me duar të lagura.

19. Pajisja duhet të fiket pas çdo përdorimi.

20. Mos e lini njësinë në prizën e murit ose në njësinë e furnizimit me energji elektrike pa mbikëqyrje.

21. Pajisja nuk është projektuar për të punuar me planifikues të jashtëm ose sistem të veçantë të telekomandës

22. Mbajeni pajisjen jashtë mundësive të fëmijëve. Përdorimi i pajisjeve nga fëmijët duhet të mbikëqyret nga të rriturit.
23. Kordoni i rrymës nuk duhet të prekë pjesë të nxehta të pajisjes dhe nuk duhet të vendoset pranë burimeve të tjera të nxehtësisë.
24. Mos e mbështillni kabllon elektrike rreth pajisjes.
25. Mos përdorni një produkt në banjë.
26. Mos hiqni pluhurin ose trupat e huaj nga pjesa e brendshme e pajisjes duke përdorur objekte të mprehta.
27. Mos e përdorni jashtë ose ku përdoren aerosole ose ku administrohet oksigjen.
28. Mos e mbuloni produktin, ai mund të shkaktojë akumulimin e nxehtësisë në brendësi të tij dhe mund të shkaktojë dëmtim ose zjarr.
29. Llakët e flokëve përbajnë materiale të ndezshme. Mos i aplikoni gjatë përdorimit të pajisjes.
30. Mos e përdorni pajisjen tek njerëzit që janë duke fjetur.
31. Pajisja mund të furnizohet vetëm me tensionin e specifikuar në kasë.
32. Gjatë përdorimit, mos e vendosni pajisjen në sipërfaqe ose rroba të lagura.
33. Pasi ta përdorni makinën, fikenë atë, hiqni çdo prizë kordonin e rrymës nga priza dhe prisni përpara se ta vendosni të ftohet.
34. Gjithmonë përpara se të vendosni pjesë të pajisjeve në pajisje, sigurohuni që ato të jenë të thata jashtë dhe brenda.
35. Mos e pengoni në asnjë mënyrë hyrjen dhe daljen e ajrit, p.sh.: me qime.
36. Mos e drejtoni rrjedhën e ajrit të nxehtë në kordonin e rrymës
37. Mos e drejtoni ajrin e nxehtë drejt syve ose zonave të tjera të ndjeshme..

#### PËRSHKRIMI I PRODUKTIT (fig. 1)

- |                                 |  |                   |
|---------------------------------|--|-------------------|
| 1. - dorezë e palosshme         | 2. - rregullim i shpejtësisë/ temperaturës | 3. - koncentrator |
| 4. - Grilë e mbulesës së hyrjes | 5. - goditje e ftohtë                      |                   |

#### PËRDORIMI I PAJISJES

1. Kaktioni shpejtësinë/temperaturën e dëshiruar me çelës (2):
- 0 - off 1 - shpejtësi e ulët, ajër i nxehtë 2 - shpejtësi e lartë, ajër shumë i nxehtë - gjuajtje e ftohtë

#### PASTRIMI DHE MIRËMBAJTJA

1. Pastroni rregullisht grilën e mbulesës së hyrjes (4) nga qimet e lëshuara ose pluhuri tjetër.
2. Strehimi i ndotur pastrojeni me leckë të butë të lagur, më pas fshijeni për t'u tharë. Mos përdorni asnjë detergjent agresiv.
3. Shmangni çdo lëng që të arrijë brenda tharëses së flokëve.

#### TË DHËNAT TEKNIKE

Fuqia: 1100 W

Tensioni: 220-240V~50/60Hz



Për të mbrojtur mjedisin: ndani kartonat dhe qeset plastike dhe vendosini në kontejnerët e duhur të mbeturinave. Pajisja e përdorur duhet të dorëzohet në pika të veçanta grumbullimi që mund të ndikojnë në mjedis. Mos e hidhni këtë pajisje në mbeturina normale.

## KARTA GWARANCYJNA

WARUNKI GWARANCJI obowiązują na terenie Rzeczypospolitej Polskiej

Adler Sp. z o.o. ul. Ordona 2a 01-237 Warszawa zapewnia Użytkownika o dobrej jakości sprzętu, na który wydana jest niniejsza karta gwarancyjna i udziela 24 miesięcznej gwarancji, która liczy się od daty zakupu sprzętu. Usługi gwarancyjne świadczono są po okazaniu prawidłowo wypełnionej karty gwarancyjnej. Wady lub uszkodzenia sprzętu ujawnione w okresie gwarancji usuwane będą bezpłatnie przez Serwis Centralny. W przypadku zakupu sprzętu przez przedsiębiorcę (faktura VAT) okres gwarancji wynosi 12 miesięcy.

Powyższy zapis nie dotyczy jednoosobowych działalności gospodarczych, o ile rodzaj zakupionego sprzętu, nie jest związany z profilem prowadzonej działalności gospodarczej – weryfikacja w CEIDG.

W przypadku wymiany rzeczy na nową, albo po dokonaniu istotnej naprawy, okres gwarancji biegnie na nowo od chwili dostarczenia klientowi rzeczy wolnej od wad, lub zwrócenia rzeczy naprawionej. Jeżeli gwarant wymienił część rzeczy, przepis powyższy stosuje się odpowiednio do części wymienionej. Gwarant zobowiązuje się pokryć koszty dostarczenia rzeczy do serwisu na adres wskazany w karcie gwarancyjnej. Jednakże uprawniony z gwarancji powinien zachować rozsądek, wybierając środek transportu. Uprawnionemu z gwarancji nie przysługuje od gwaranta zwrot kosztów dostarczenia towaru – rzeczy do naprawy gwarancyjnej, przekraczających ekonomicznie uzasadnione koszty przewozu.

UWAGA: Sprzęt przeznaczony jest wyłącznie do użytku domowego. Naprawami gwarancyjnymi nie są objęte czynności związane z odkamienianiem, konserwacją, czyszczeniem urządzenia oraz części i akcesoria ulegające zużyciu przy normalnym użytkowaniu. Gwarancja nie obejmuje mechanicznych uszkodzeń sprzętu oraz wad i uszkodzeń wynikłych wskutek:

- niewłaściwego lub niezgodnego z instrukcją użytkowania, przechowywania i konserwacji;
- ingerencji nieautoryzowanego serwisu, samowolnych napraw, przeróbek i zmian konstrukcyjnych;
- użycia niewłaściwych materiałów eksploatacyjnych.
- uszkodzeń mechanicznych, termicznych, chemicznych i powstałych na skutek przepięcia w sieci.
- karta gwarancyjna jest nieważna bez daty zakupu, pieczęci sprzedającego i kopii dokumentu zakupu.
- gwarancją nie są objęte elementy eksploatacyjne i akcesoria w tym: elementy szklane (np. dzbanki, talerze), sznury przyłączeniowe, sieciowe, żarówki, baterie, nożyki i folie do urządzeń tnących, nasadki miksujące, trzepaki, mieszaki, ssawkoszczotki, rury, węże, kubki miksujące, głowice tnące i sita.

Reklamowany sprzęt jest dostarczany do Serwisu Centralnego przez Klienta w stanie kompletnym i odpowiednio zabezpieczony na czas transportu. Po dokonanej naprawie reklamowany sprzęt odbierany jest z Serwisu Centralnego przez Klienta.

Termin usunięcia wady może zostać wydłużony o czas potrzebny do importu niezbędnych części, nie dłuższy niż 30 dni roboczych. W każdym takim przypadku warsztat serwisowy powiadomi klienta o wydłużeniu terminu naprawy gwarancyjnej. W związku z koniecznością sprowadzenia części zamiennych i poinformuje o nowym terminie usunięcia wady.

W przypadku stwierdzenia usterki należy ją zgłosić w punkcie sprzedaży lub w Serwisie Centralnym, ul. Ordona 2A, 01-237 Warszawa, tel. 728-595-006 lub e-mail: [serwis@adler.com.pl](mailto:serwis@adler.com.pl).

W zgłoszeniu proszę podać swój adres, nr telefonu i opis usterki. Do reklamacji konieczne jest dołączenie kopii dokumentu zakupu.

Gwarancja nie wyłącza ani nie ogranicza oraz nie zawiesza uprawnień kupującego wynikających z przepisów o rękojmi za wady rzeczy sprzedanej.



adnotacje serwisu:

SERWIS CENTRALNY  
01-237 Warszawa ul.Ordona 2A  
tel. 728 - 595 - 006  
[serwis@adler.com.pl](mailto:serwis@adler.com.pl) [www.adler.com.pl](http://www.adler.com.pl)

.....  
(data sprzedaży)

.....  
(pieczętka sklepu i podpis sprzedawcy)

### W trosce o środowisko.

Opakowania kartonowe oraz worki polietylenowe (PE) należy wrzucać do odpowiednich pojemników przeznaczonych do selektywnej zbiórki odpadów komunalnych zgodnie z ich opisem. Jeżeli w urządzeniu znajdują się baterie, należy je wyjąć i osobno oddać do punktu zbierania i składowania. Zużyte urządzenia należy oddać do odpowiedniego punktu zbierania i składowania, gdyż znajdujące się w nim niebezpieczne substancje mogą stanowić zagrożenie dla zdrowia i środowiska. Oznaczenie umieszczone na produkcie wskazuje, że urządzenia nie należy wyrzucać do pojemnika z odpadami komunalnymi.

Zużyty sprzęt elektryczny, to odpady, które zawierają substancje szkodliwe dla ludzi, zwierząt i środowiska. Substancje te mogą doprowadzić do zanieczyszczenia gleby, wody lub powietrza, a poprzez to mogą się dostać do organizmu człowieka i doprowadzić do licznych dolegliwości zdrowotnych, takich jak: zaburzenia wzroku, słuchu, mowy, mogą również doprowadzić do uszkodzenia nerek, wątroby i serca, oraz wywołać choroby skóry. Substancje szkodliwe mogą mieć również niekorzystny wpływ na układ oddechowy i rozrodczy oraz doprowadzić do zamin nowotworowych. Spożycie roślin rosnących na skażonych glebach, oraz produktów powstałych z nich może grozić w/w skutkami zdrowotnymi.

**Urządzenia nie wyrzucać do pojemnika na odpady komunalne !!!!**

OGÓLNE WARUNKI BEZPIECZEŃSTWA  
WAŻNE INSTRUKCJE DOTYCZĄCE BEZPIECZEŃSTWA UŻYTKOWANIA  
PRZECZYTAJ UWAGNIE I ZACHOWAJ NA PRZYSZŁOŚĆ

1. Przed rozpoczęciem użytkowania urządzenia przeczytać instrukcję obsługi i postępować według wskazówek w niej zawartych. Producent nie odpowiada za szkody spowodowane użytkowaniem urządzenia niezgodnie z jego przeznaczeniem lub niewłaściwą jego obsługą.
2. Urządzenie służy wyłącznie do użytku domowego. Nie używać do innych celów, niezgodnych z jego przeznaczeniem.
3. Urządzenie należy podłączyć wyłącznie do gniazdka z uziemieniem 220-240V ~50/60Hz. W celu zwiększenia bezpieczeństwa użytkownika do jednego obwodu prądu nie należy równocześnie włączać wielu urządzeń elektrycznych.
4. Należy zachować szczególną ostrożność podczas korzystania z urządzenia, gdy w pobliżu przebywają dzieci. Nie należy dopuszczać dzieci do zabawy urządzeniem nie pozwól dzieciom ani osobom nie zaznajomionym z urządzeniem na jego użytkowanie.
5. **OSTRZEŻENIE:** Niniejszy sprzęt może być użytkowany przez dzieci powyżej 8 roku życia oraz osoby o ograniczonej zdolności fizycznej, czuciowej lub psychicznej, lub osoby nie mające doświadczenia lub znajomości sprzętu, jeśli odbywa się to pod nadzorem osoby odpowiadającej za ich bezpieczeństwo lub zostały im udzielone wskazówki na temat bezpiecznego użytkowania urządzenia i mają świadomość niebezpieczeństwa związanego z jego użytkowaniem. Dzieci nie powinny bawić się sprzętem. Czyszczenie i konserwacja urządzenia nie powinna być wykonywana przez dzieci, chyba że są powyżej 8 roku życia a czynności te są wykonywane pod nadzorem.
6. Zawsze po zakończeniu używania, wyjmij wtyczkę z gniazda zasilającego poprzez przytrzymanie gniazdka ręką. **NIE** ciągnąć za sznur sieciowy.
7. Nie zanurzać kabla, wtyczki oraz całego urządzenia w wodzie lub innej cieczy. Nie wystawiaj urządzenia na działanie warunków atmosferycznych (deszczu, słońca, etc.) ani nie używaj w warunkach podwyższonej wilgotności (łazienki, wilgotne domki kempingowe).
8. Okresowo sprawdzaj stan przewodu zasilającego. Jeżeli przewód zasilający jest uszkodzony, to powinien on być wymieniony przez specjalistyczny zakład naprawczy w celu uniknięcia zagrożenia.
9. Nie używaj urządzenia z uszkodzonym przewodem zasilającym lub jeśli zostało upuszczone lub uszkodzone w jakikolwiek inny sposób lub nieprawidłowo pracuje. Nie naprawiaj urządzenia samodzielnie, gdyż grozi to porażeniem. Uszkodzone urządzenie oddaj do właściwego punktu serwisowego w celu sprawdzenia lub dokonania naprawy. Wszelkich napraw mogą dokonywać wyłącznie uprawnione punkty serwisowe. Nieprawidłowo wykonana naprawa może spowodować poważne zagrożenie dla użytkownika.
10. Należy stawiać urządzenie na chłodnej stabilnej, równej powierzchni, z dala od nagrzewających się urządzeń kuchennych jak: kuchenka elektryczna, palnik gazowy, itp.....
11. Nie korzystać z urządzenia w pobliżu materiałów łatwopalnych.
12. Przewód zasilania nie może zwisać poza krawędź stołu lub dotykać gorących powierzchni.
13. Nie wolno pozostawiać włączonego urządzenia ani zasilacza do gniazdka bez nadzoru.

14. Do zapewnienia dodatkowej ochrony, wskazane jest zainstalowanie w obwodzie elektrycznym, urządzenia różnicowoprądowego (RCD) o znamionowym prądzie różnicowym nie przekraczającym 30 mA. W tym zakresie należy zwrócić się do specjalisty



elektryka.

15. Nie wolno używać urządzenia w pobliżu wody np...: pod prysznicem, w wannie ani nad umywalką z wodą.

16. Gdy urządzenie jest używana w łazience, po użyciu go wyjąć wtyczkę z gniazdka, gdyż bliskość wody stanowi zagrożenie nawet wtedy, kiedy urządzenie jest wyłączone.

17. Nie dopuszczać do zamoczenia urządzenia ani zasilacza. W przypadku, gdy urządzenie wpadnie do wody, natychmiast wyciągnąć wtyczkę lub zasilacz z gniazdka sieciowego. Nie wolno wkładać rąk do wody, gdy urządzenie jest włączone do sieci. Przed ponownym użyciem musi być ono sprawdzone przez wykwalifikowanego elektryka.

18. Nie wolno chwytać urządzenia ani zasilacza mokrymi dłońmi.

19. Urządzenie należy wyłączać każdorazowo przy odkładaniu go.

20. Nie wolno pozostawiać włączonego urządzenia ani zasilacza do gniazdka bez nadzoru.

21. Urządzenie nie jest przeznaczone do pracy z użyciem zewnętrznych wyłączników czasowych lub oddzielnego układu zdalnej regulacji.

22. Przechowywać urządzenie poza zasięgiem dzieci. Użytkowanie urządzenia przez dzieci musi być nadzorowane przez dorosłych.

23. Przewód zasilający nie powinien dotykać rozgrzanych części urządzenia oraz nie powinien znajdować się w pobliżu innych źródeł ciepła.

24. Nie wolno owijać kablem elektrycznym urządzenia.

25. Nie wolno używać urządzenia podczas kąpieli.

26. Nie wolno usuwać pyłu lub ciał obcych z wnętrza urządzenia używając ostrych przedmiotów.

27. Nie wolno używać urządzenia na zewnątrz, na wolnym powietrzu lub tam, gdzie są stosowane produkty w aerozolu lub gdzie podawany jest tlen. Podczas pracy urządzenie staje się gorące. Nie umieszczaj urządzenia w pobliżu materiałów łatwopalnych.

28. Nie wolno przykrywać urządzenia ponieważ może to powodować akumulację ciepła w jego wnętrzu, jego uszkodzenie lub pożar.

29. Lakier do włosów i spraye zawierają substancje łatwopalne. Nie wolno używać ich w trakcie stosowania urządzenia.

30. Nie wolno używać urządzenia wobec osób, które śpią.

31. Urządzenie może być zasilane wyłącznie napięciem wskazanym na jego obudowie.

32. Podczas pracy nie kładź urządzenia na mokrej powierzchni lub ubraniu.

33. Po użyciu urządzenia, wyłączyć je wyłącznikiem, wyjąć każdorazowo wtyczkę przewodu zasilającego z gniazda sieciowego i przed schowaniem odczekać aż ostygnie.

34. Zawsze przed nałożeniem elementów wyposażenia na urządzenie upewnij się, czy są one suche na zewnątrz i wewnątrz.

35. Nie wolno blokować w jakikolwiek sposób wlotu oraz wylotu powietrza np...: włosami.

36. Nie kierować strumienia gorącego powietrza na przewód zasilający

37. Nie kieruj gorącego powietrza w stronę oczu lub innych wrażliwych miejsc.

## OPIS URZĄDZENIA

- |                            |   |   |
|----------------------------|---|---|
| 1 - składana rączka        | 2 - przełącznik temperatury / siły nadmuchu | 3 - nasadka skupiająca strumień powietrza |
| 4 - osłona wlotu powietrza | 5 - zimny nadmuch                           |   |

## OBSŁUGA URZĄDZENIA

Wybierz przełącznikiem temperatury / siły nadmuchu (2) odpowiednie ustawienie:

0 - suszarka wyłączona

1 - umiarkowany, ciepły nadmuch powietrza odpowiedni do suszenia i modelowania lekko wilgotnych włosów

2 - silny, gorący nadmuch, odpowiedni do szybkiego suszenia i modelowania fryzury

\* - zimny nadmuch

## CZYSZCZENIE I KONSERWACJA

1. Osłonę wlotu powietrza (4) należy regularnie oczyszczać z luźnych włosów.

2. Zabrudzenia obudowy suszarki usuwać wilgotną szmatką.

3. Nie dopuszczać, by jakkolwiek płyn dostał się do wnętrza suszarki.

## DANE TECHNICZNE

Moc: 1100W

Napięcie zasilania: 220-240V ~50/60Hz

# ADLER

EUROPE



**COFFEE GRINDER  
AD 4446**



**TOASTER 2 SLICE  
AD 3214**



**HAND BLENDER  
Ad4625**



**MIXER WITH BOWL  
AD 4222**



**AIR FRYER OVEN  
AD 6309**



**MICROWAVE OVEN  
AD 6205**



**WAFFLE MAKER  
AD 3049**



**KITCHEN SCALE  
AD 3170**



**ELECTRIC KETTLE  
AD 1286**



**SANDWICH MAKER  
AD 3043**



**PORTABLE FRIDGE  
AD 8077**



**Electric Oven With HOB  
AD 6020**



**FAN HEATER  
AD 7728**



**MOSQUITO LAMP  
AD 7938**



**HEATED PAD  
AD 7433**



**ORAL IRRIGATOR  
AD 2176**

# ADLER

EUROPE



**AIR COOLER**  
AD 7913



**FOOT SPA**  
AD 2177



**HAIR CLIPPER**  
AD 2831



**HAIR DRYER**  
AD 2265



**HEATED PAD**  
AD 7412



**CERAMIC FAN HEATER**  
AD 7731



**OIL-FILLER RADIATOR**  
AD 7811



**KITCHEN SCALE**  
AD 3171



**CHOCOLATE FOUNTAIN**  
AD 4487



**HAND BLENDER**  
AD 4617



**LINT REMOVER**  
AD 9616



**VACUUM CLEANER**  
AD 7044



**MEAT MINCER**  
AD 4811



**Blender**  
AD 4078



**ELECTRIC GRILL**  
AD 6610

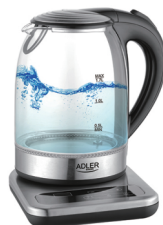

**ELECTRIC KETTLE**  
AD 1293



# AFTER SALE SERVICE NOTICE

|            |  |
|------------|--|
| <b>GB</b>  | If you want to buy spare parts or make any complaints, please contact the seller who issued the receipt directly.  |
| <b>DE</b>  | Wenn Sie Ersatzteile kaufen oder reklamieren möchten, wenden Sie sich bitte direkt an den Verkäufer, der die Quittung ausgestellt hat.                       |
| <b>FR</b>  | Si vous souhaitez acheter des pièces de rechange ou faire des réclamations, veuillez contacter directement le vendeur qui a émis le reçu.                    |
| <b>ES</b>  | Si desea comprar repuestos o presentar alguna queja, comuníquese directamente con el vendedor que emitió el recibo.  |
| <b>PT</b>  | Se você quiser comprar peças de reposição ou fazer alguma reclamação, entre em contato diretamente com o vendedor que emitiu o recibo.                       |
| <b>LT</b>  | Jeĩ norite įsigyti atsarginių dalių ar pateikti nusiskundimą, susisiekite tiesiogiai su kvitą išdavusiu pardavėju.   |
| <b>LV</b>  | Ja vēlaties iegādāties rezerves daļas vai izteikt pretenzijas, lūdzu, sazinieties tieši ar pārdevēju, kurš izsniedza čeku.                                   |
| <b>EST</b> | Kui soovite osta varuosi või esitada pretensioone, võtke otse ühendust kviitungi väljastanud müüjaga.  |
| <b>HU</b>  | Ha pótkalkatrészeket szeretne vásárolni, vagy panaszt szeretne tenni, forduljon közvetlenül a bizonylatot kiállító eladóhoz.                                 |
| <b>BS</b>  | Ako želite kupiti rezervne dijelove ili napraviti reklamaciju, obratite se direktno prodavaču koji je izdao račun.   |
| <b>RO</b>  | Если вы хотите купить запчасти или предъявить какие-либо претензии, пожалуйста, свяжитесь напрямую с продавцом, выдавшим чек.                                |
| <b>CZ</b>  | Chcete-li zakoupit náhradní díly nebo uplatnit jakoukoli reklamaci, kontaktujte přímo prodejce, který účtenku vystavil.                                      |
| <b>RU</b>  | Dacă doriți să cumpărați piese de schimb sau să faceți vreo reclamație, vă rugăm să contactați direct vânzătorul care a emis chitanța.                       |
| <b>GR</b>  | Εάν θέλετε να αγοράσετε ανταλλακτικά ή να κάνετε οποιαδήποτε παράπονα, επικοινωνήστε απευθείας με τον πωλητή που εξέδωσε την απόδειξη.                       |
| <b>MK</b>  | Ako sakate da kupite rezervni delovi ili da podnesete kakvi bilo poplaki, kontaktirajte direktno sa prodavacot koj ja izdal сметката.                        |
| <b>NL</b>  | Als u reserveonderdelen wilt kopen of een klacht wilt indienen, neem dan rechtstreeks contact op met de verkoper die de bon heeft afgegeven.                 |
| <b>SL</b>  | Če želite kupiti nadomestne dele ali vložiti reklamacije, se obrnite neposredno na prodajalca, ki je izdal račun.  |
| <b>FI</b>  | Jos haluat ostaa varaosia tai tehdä valituksia, ota yhteyttä suoraan kuitin antaneeseen myyjään.   |
| <b>PL</b>  | W przypadku chęci zakupu części zamiennych lub zgłoszenia ewentualnych reklamacji należy kontaktować się bezpośrednio ze sprzedawcą, który wystawił paragon. |
| <b>IT</b>  | Se desidero acquistare pezzi di ricambio o presentare reclami, contatta direttamente il venditore che ha emesso la ricevuta.                                 |
| <b>HR</b>  | Se desidero acquistare pezzi di ricambio o presentare reclami, contatta direttamente il venditore che ha emesso la ricevuta.                                 |
| <b>SV</b>  | Om du vill köpa reservdelar eller göra några reklamationer, vänligen kontakta säljaren som utfärdat kvittot direkt.  |
| <b>DK</b>  | Hvis du ønsker at købe reservedele eller reklamere, bedes du kontakte sælgeren, som har udstedt kvitteringen, direkte.                                       |
| <b>UA</b>  | Якщо ви хочете придбати запчастини або подати будь-які претензії, зверніться безпосередньо до продавця, який видав чек.                                      |
| <b>SR</b>  | Ako želite da kupite rezervne delove ili da uložite reklamaciju, obratite se direktno prodavcu koji je izdao račun.  |
| <b>SK</b>  | Ak si chcete kúpiť náhradné diely alebo uplatniť akúkoľvek reklamáciu, kontaktujte priamo predajcu, ktorý účtenku vystavil.                                  |
| <b>AR</b>  | أو غير قطعاً عرض في ترغب كنتاذ! شكوى أي تقديم، لاصتاً فيرجى مباشرة لاصتاً رداً بدلاً بالبايع   |
| <b>BG</b>  | Ако искате да закупите резервни части или да направите оплаквания, моля, свържете се директно с продавача, който е издал касовата бележка.                   |
| <b>AZ</b>  | Ehtiyat hissələri almaq və ya hər hansı şikayət etmək istəyirsinizsə, qəbzi verən satıcı ilə birbaşa əlaqə saxlayın.   |
| <b>ALB</b> | Nëse dëshironi të blini pjesë këmbimi ose të bëni ndonjë ankesë, j l temi kontaktoni drejtpërdrejt shitësin që ka lësh ar !at rën.                           |