

DENON

АУДИО/ВИДЕО РЕСИВЕР
ПРОСТРАНСТВЕННОГО ЗВУЧАНИЯ

AVR-1611

Инструкция по использованию

Упрощенный
вариант



Базовый
вариант



Расширенный
вариант



Информация



«Название частей
и функций ресивера»
(👉 стр. 60)

□ ПРОФИЛАКТИЧЕСКИЕ МЕРЫ БЕЗОПАСНОСТИ



ВНИМАНИЕ!
ОПАСНОСТЬ ПОРАЖЕНИЯ ЭЛЕКТРИЧЕСКИМ
ТОКОМ! НЕ ОТКРЫВАТЬ!



ВНИМАНИЕ!
ВО ИЗБЕЖАНИЕ ОПАСНОСТИ ПОРАЖЕНИЯ ЭЛЕКТРИЧЕСКИМ ТОКОМ НЕ СНИМАЙТЕ КРЫШКУ (ИЛИ ЗАДНЮЮ ПАНЕЛЬ) УСТРОЙСТВА. ВНУТРИ УСТРОЙСТВА НЕТ ДЕТАЛЕЙ И УЗЛОВ, ОБСЛУЖИВАНИЕ КОТОРЫХ ДОЛЖНО ВЫПОЛНЯТЬСЯ ПОЛЬЗОВАТЕЛЕМ. РЕМОНТ ДОЛЖЕН ПРОИЗВОДИТЬСЯ ТОЛЬКО КВАЛИФИЦИРОВАННЫМИ СПЕЦИАЛИСТАМИ СЕРВИСНОГО ЦЕНТРА.

 Символ молнии со стрелкой внутри равностороннего треугольника предназначен для предупреждения пользователя о наличии внутри корпуса неизолированного напряжения, величина которого может быть достаточно значительной, чтобы представлять опасность поражения человека электрическим током.

 Восклицательный знак внутри равностороннего треугольника предназначен для предупреждения пользователя о наличии в документации, прилагаемой к устройству, важных инструкций по эксплуатации и техническому (сервисному) обслуживанию.

ПРЕДУПРЕЖДЕНИЕ:
ВО ИЗБЕЖАНИЕ ВОЗГОРАНИЯ УСТРОЙСТВА ИЛИ РИСКА ПОРАЖЕНИЯ ПОЛЬЗОВАТЕЛЯ ЭЛЕКТРИЧЕСКИМ ТОКОМ НЕ ПОДВЕРГАЙТЕ ДАННОЕ УСТРОЙСТВО ВОЗДЕЙСТВИЮ ДОЖДЯ ИЛИ ВЛАГИ.

Важные замечания по технике безопасности

1. Прочтите эту Инструкцию.
2. Сохраните эту Инструкцию.
3. Обращайте внимание на все предупреждения.
4. Строго соблюдайте все рекомендации.
5. Не используйте это устройство рядом с водой.
6. Протирайте устройство только сухой тканью.
7. Не блокируйте вентиляционные отверстия.
Устанавливайте устройство в соответствии с рекомендациями производителя.
8. Не устанавливайте это устройство вблизи источников тепла, например, рядом с радиаторами отопления, калориферами, плитами и другими устройствами, выделяющими тепло (в том числе усилителями).
9. Следите за тем, чтобы на провод питания не наступали и не защемляли его другими предметами, особенно это относится к месту соединения провода с штепсельной вилкой, отсеку для хранения провода и месту вывода провода из прибора.
10. Используйте с устройством только те приспособления и принадлежности, которые рекомендованы производителем.
11. Используйте это устройство только с теми аппаратными стойками, подставками или столиками, которые рекомендованы производителем или которые продаются вместе с этим устройством. При перемещении устройства на тележке будьте исключительно осторожны, чтобы не опрокинуть тележку и не травмировать окружающих людей.
12. Отключайте устройство от электрической сети во время грозы или если вы его долго не используете.
13. Любое обслуживание должно производиться только специалистами сервисного центра. Обязательно обратитесь в сервисный центр, если устройство было каким-либо образом повреждено, если были повреждены его штепсель или провод электропитания, если внутрь устройства попали жидкость или посторонние предметы, а так же если устройство попало под дождь или его уронили.
14. Не допускайте чрезмерного нагрева батареек, что может быть при их нахождении на прямом солнечном свете, а также не бросайте их в огонь.



ПРЕДУПРЕЖДЕНИЕ:

Для полного отключения устройства от электросети вынимайте штепсельную вилку провода питания из розетки электросети. Отключение вилки провода питания от розетки используется для полного прекращения подачи электроэнергии на устройство, поэтому к розетке должен быть обеспечен удобный доступ.

❑ РЕКОМЕНДАЦИИ ПО ЭКСПЛУАТАЦИИ

- Избегайте повышенных температур.
При установке устройства в аппаратной стойке обеспечьте ему достаточную вентиляцию.
- Аккуратно обращайтесь с проводом питания.
При отсоединении кабеля питания от розетки беритесь за корпус штепсельной вилки, а не за провод.
- Предохраняйте устройство от влаги, воды и пыли.
- Если не собираетесь пользоваться устройством в течение длительного времени, отключайте его от розетки.
- Не загораживайте вентиляционные отверстия устройства.
- Не допускайте попадания посторонних предметов внутрь устройства.
- Не допускайте попадания на устройство инсектицидов, бензина или растворителей.
- Не разбирайте и никаким образом не модифицируйте устройство.
- Вентиляционные отверстия устройства не следует закрывать такими предметами, как газеты, скатерти, шторы и т.п.
- Не допускается установка на устройство источников открытого пламени, например, горящих свечей и т.п.
- Соблюдайте местные правовые нормы в отношении утилизации ненужных батареек.
- Не допускайте попадания на устройство брызг или капель жидкостей.
- Не ставьте на устройство емкости, наполненные жидкостью, например вазы.
- Не трогайте провод электропитания мокрыми руками.
- Даже если выключатель питания находится в положении OFF [Выкл.], устройство не полностью отключено от электрической сети.
- Устройство следует установить недалеко от электрической розетки, к которой есть удобный доступ.

• **ЗАЯВЛЕНИЕ О СООТВЕТСТВИИ**

Мы официально заявляем, под нашу личную ответственность, что данный ресивер, к которому относится это заявление, находится в соответствии со следующими стандартами: EN60065, EN55013, EN55020, EN61000-3-2 и EN61000-3-3.

А также соответствует требованиям Директив Европейского Союза 2006/95/ЕС (Директива о низковольтном оборудовании), 2004/108/ЕС (Директива об электромагнитной совместимости), 1275/2008 (Директива об энергопотреблении оборудования в дежурном режиме) и 2009/125/ЕС (Директива об уменьшении влияния на окружающую среду и уменьшении энергопотребления).

DENON EUROPE
Подразделение компании D&M Germany GmbH
An der Landwehr 18, Nettetal,
D-41334 Germany

ЗАМЕЧАНИЕ ОТНОСИТЕЛЬНО УТИЛИЗАЦИИ:

Упаковочные материалы устройства могут быть подвергнуты вторичной переработке и повторному использованию. Пожалуйста, утилизируйте все материалы в соответствии с местными правилами вторичной переработки отходов.

В отношении утилизации устройства также соблюдайте соответствующие местные нормы и правила.

Использованные батарейки нельзя просто выбрасывать или сжигать. Их необходимо утилизировать в соответствии с местными правилами, относящимися к химическим отходам.

Ресивер и прилагаемые к нему принадлежности, за исключением батареек, представляет собой изделие, пригодное для использования в соответствии с требованиями WEEE (директива ЕС об утилизации электрического и электронного оборудования).



Pb

❑ **ЗАМЕЧАНИЯ ПО УСТАНОВКЕ**

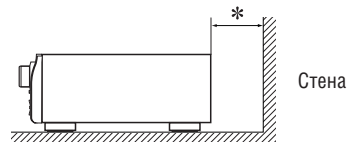
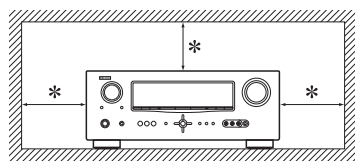

* Для обеспечения надлежащего рассеивания тепла не устанавливайте устройство в закрытых местах, таких как книжный шкаф и подобные ему закрытые пространства.

- Рекомендуется расстояние не менее 30 см.
- Не ставьте на это устройство никакую другую аппаратуру.

Подготовка к использованию

Благодарим вас за приобретение ресивера DENON. Для правильной эксплуатации ресивера прочтите, пожалуйста, эту Инструкцию, прежде чем пользоваться устройством.

Прочитав Инструкцию, сохраните ее для обращения за справочной информацией в дальнейшем.

Содержание

Подготовка к использованию	1
Принадлежности	1
Об этой Инструкции	1
Основные особенности ресивера	2
Меры предосторожности в обращении с ресивером	2

Упрощенный вариант (простая инструкция

по установке и настройке ресивера)	3
--	---

Базовый вариант

13	
Подключение компонентов	14
Важная информация	14
Подключение компонентов, поддерживающих интерфейс HDMI	15
Подключение телевизора	17
Подключение проигрывателя дисков Blu-ray/DVD	17
Подключение телевизионной абонентской приставки (тюнер спутникового ТВ/декодер кабельного ТВ)	18
Подключение цифровой видеокамеры	18
Подключение док-станции для плеера iPod	19
Подключение антенн	19
Воспроизведение (основные операции)	20
Важная информация	20
Воспроизведение на проигрывателе дисков Blu-ray/DVD	21
Воспроизведение файлов с плеера iPod®	21
Настройка на радиостанции	23
Выбор режима прослушивания (режима пространственного звучания)	26
Стандартное воспроизведение	26
Оригинальные режимы пространственного звучания DENON	28
Стерефоническое воспроизведение	28
Прямое воспроизведение (Direct)	28

Расширенный вариант

29	
Установка/подключение акустических систем (конфигурации, отличные от 5.1-канальной системы)	30
Установка	31
Подключение	32
Настройка акустических систем	32
Воспроизведение (дополнительные операции)	33
Удобные функции	33
Как делать детальные настройки	36
Структура меню	36
Примеры экранного дисплея и дисплея передней панели	37
Ввод символов	38
Настройка входов	39
Настройка аудиопараметров	44
Ручная настройка	49
Дополнительная информация	54
Управление подключенными компонентами с помощью пульта ДУ	55
Управление AV компонентами	55
Регистрация предустановленных кодов	55
Операции с компонентами	57
Перезагрузка пульта дистанционного управления	58

Информация

59	
Названия и функции частей ресивера	60
Передняя панель	60
Дисплей	60
Задняя панель	61
Пульт дистанционного управления	62
Прочая информация	64
Информация о торговых марках	64
Пространственное звучание	65
Объяснение технических терминов	69
Диагностика и устранение неполадок	71
Перезагрузка микропроцессора	73
Технические характеристики	73

Принадлежности

Проверьте наличие указанных ниже принадлежностей в комплекте поставки ресивера.

① Инструкция по эксплуатации	1 шт.
② Список сервисных центров	1 шт.
③ Провод электропитания (длина около 1,7 м)	1 шт.
④ Пульт дистанционного управления (RC-1147)	1 шт.
⑤ Батарейки типа R6/AA	2 шт.
⑥ Микрофон для настройки (DM-A409, длина провода около 6 м)	1 шт.
⑦ Рамочная AM антенна	1 шт.
⑧ Комнатная FM антенна	1 шт.



Об этой Инструкции

КНОПКИ УПРАВЛЕНИЯ

Операции, описанные в этой Инструкции, выполняются, главным образом, с помощью кнопок пульта дистанционного управления.

ИСПОЛЬЗУЕМЫЕ ОБОЗНАЧЕНИЯ



Этот символ указывает страницу, на которой приведена необходимая информация.



Этим символом помечается дополнительная информация и рекомендации по выполнению операций.

ПРИМЕЧАНИЕ

Этот символ указывает сведения, которые нужно помнить в отношении определенных операций, или ограничения в отношении определенных функций.

ИЛЛЮСТРАЦИИ

Обращаем ваше внимание на то, что в этой Инструкции иллюстрации используются в пояснительных целях и могут несколько отличаться от реального вида ресивера.

Основные особенности ресивера

5 дискретных каналов одинакового качества и мощности (110 Вт x 5)

Ресивер оборудован усилителем мощности, который с высокой верностью воспроизводит звук в режиме пространственного звучания, точно передающем оригинал записи, с одинаковым качеством и мощностью для всех каналов.

Цифровые схемы усилителя мощности поддерживают конфигурацию дискретного контура, обеспечивающего высококачественное воспроизведение пространственного звучания.

Поддержка интерфейса HDMI 1.4 с функциями 3D, ARC, Deep Color, x.v.Color, Auto Lipsync и управления по интерфейсу HDMI

Ресивер может выдавать сигналы трехмерной (3D) видеозаписи, поступающие на вход ресивера с проигрывателя дисков Blu-ray, на телевизор, поддерживающий систему 3D. Ресивер также поддерживает функцию ARC (канал возврата аудиосигналов), которая воспроизводит звук телевизора через аудиосистемы ресивера (если ресивер и телевизор соединены кабелем HDMI)*.

* Телевизор должен поддерживать функцию ARC.

4 входа и один выход интерфейса HDMI

Ресивер имеет 4 входных разъема HDMI, предназначенных для подключения компонентов, имеющих аналогичные разъемы (например, проигрывателя дисков Blu-ray, игровой приставки, видеокамеры формата HD и т.п.).

Поддержка аудиосигналов высокого разрешения

Ресивер оборудован декодером, поддерживающим форматы высококачественного цифрового аудиосигнала, предназначенные для проигрывателей дисков Blu-ray, такие как Dolby TrueHD, DTS-HD Master Audio и др.

Поддержка формата Dolby Pro Logic IIz

Ресивер оборудован декодером сигналов формата Dolby Pro Logic IIz. При воспроизведении звука в формате Dolby Pro Logic IIz с использованием верхних фронтальных АС вы получите значительно лучшее ощущение пространства.

Удобный в использовании экранный дисплей

Все настройки можно удобно и просто делать в меню, отображаемых на экране телевизора. При настройке уровня громкости, значение уровня отображается на экране, а при переключении источника входного сигнала отображается имя источника.

Функция автоматической настройки

Ресивер поддерживает функцию автоматической настройки (Auto setup), которая автоматически выполняет оптимальную настройку акустических систем (АС) в соответствии с акустическими особенностями комнаты. Звук от АС улавливается прилагаемым микрофоном. Во время процедуры автоматической настройки производится измерение отраженных звуков и звуковых характеристик акустических систем, после чего производится автоматическая настройка оптимального звукового поля.

Преобразование видеосигналов любых источников с повышением разрешения в сигналы HDMI

Усилитель поддерживает функцию преобразования различных видеосигналов (компонентных, S-Video, rjvgjpbnyf), которые подаются на входы ресивера, в видеосигналы HDMI, выводимые на монитор. Эта функция позволяет соединить ресивер и телевизор одним кабелем HDMI.

Возможность подключения док-станции для iPod® и потоковой передачи мультимедийных данных по сети

Если док-станция DENON для iPod (модели ASD-3N, ASD-3W, ASD-51N или ASD-51W) подключена к ресиверу, можно слушать интернет радио или воспроизводить музыкальные файлы и фотографии, хранящиеся в памяти ПК.

*Необходимы аппаратно-программные средства интернет-соединения.

Меры предосторожности в обращении с ресивером

• Перед включением ресивера

Еще раз убедитесь в том, что соединительные кабели исправны и что все соединения выполнены правильно.

- На некоторые цепи ресивера подается питание, даже когда он находится в дежурном режиме. Уезжая в отпуск или оставляя дом на долгое время, обязательно выньте вилку провода питания из розетки.

• О конденсации

Если между температурой внутри ресивера и окружающим его воздухом имеется большая разница, то на внутренних элементах ресивера может сконденсироваться атмосферная влага (явление, аналогичное выпадению росы), не позволяющая ресиверу работать надлежащим образом. Если это произошло, выключите ресивер и подождите один - два часа, пока температуры внутри и снаружи ресивера не станут отличаться незначительно.

• Предостережение относительно использования мобильных телефонов

Использование мобильного телефона рядом с ресивером может создавать помехи. Если это происходит, просто отойдите с телефоном подальше от ресивера.

• Перемещение ресивера

Выключите питание и выньте штепсель провода питания из розетки электросети. Отключите от ресивера все соединительные кабели. После этого можете перемещать ресивер.

• Уход за ресивером

- Протирайте корпус и панель управления ресивера мягкой тканью.
- При использовании химических моющих средств следуйте инструкциям.
- Не допускается использование бензина, растворителей для красок и других химических разбавителей, а также инсектицидов, которые могут привести к порче материалов и изменению цвета внешних элементов и корпуса ресивера.

В этом разделе излагается вся процедура установки ресивера, начиная от распаковки до использования в домашнем кинотеатре. Раздел «Упрощенный вариант» описывает способы установки, коммутации и настройки для 5.1-канальной конфигурации АС. О методах установки, коммутации и настройки других конфигураций акустических систем смотрите на стр. 29

- ❑ Перед подключением к ресиверу других компонентов все устройства должны быть выключены.
- ❑ Сведения об операциях с подключенными компонентами смотрите в инструкциях по эксплуатации каждого из этих компонентов.



Настройка акустических систем (функция Audyssey® Auto Setup)

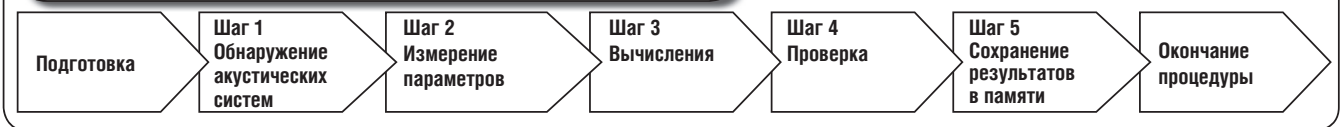

Ресивер может осуществлять воспроизведение в режиме пространственного звучания для установок с конфигураций каналов от 2.0/2.1 до 7.1. В этом разделе мы поясняем процесс установки на примере установки с 5.1-канальной конфигурацией акустических систем.

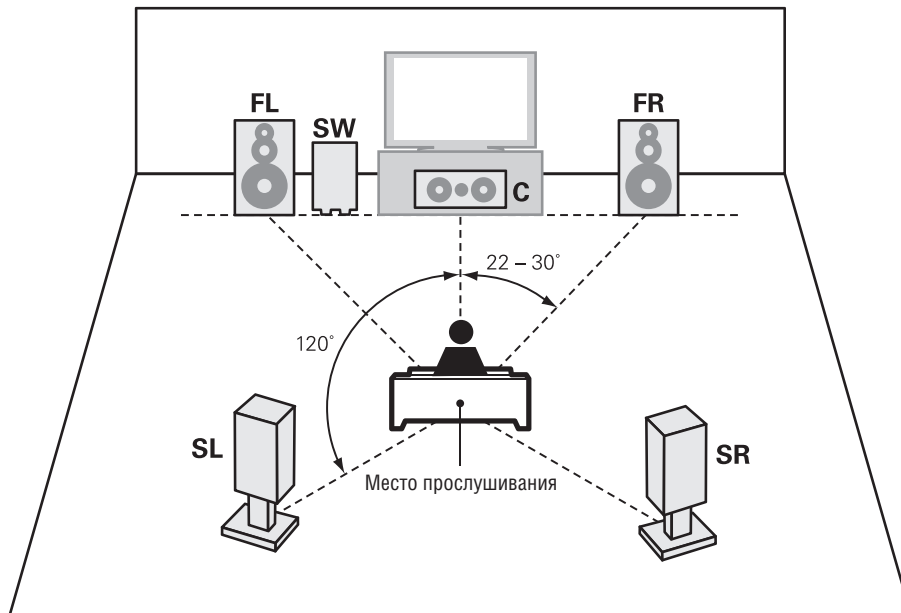

FL – левая фронтальная АС
 FR – правая фронтальная АС
 C – центральная АС
 SW – сабвуфер
 SL – левая АС пространственного звучания
 SR – правая АС пространственного звучания

* Акустические системы пространственного звучания устанавливайте на 60 – 90 см выше уровня ушей слушателя.

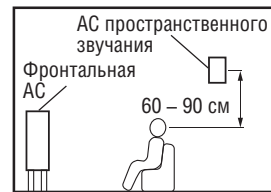

[Вид сбоку]

Акустические системы

При подключении акустических систем к ресиверу особое внимание обратите на правильное подключение левого (L) и правого (R) каналов, а также на полярность подключаемых кабелей + (красный) и – (черный).

Подключение кабелей к акустическим системам

Удалите на концах кабелей изоляцию на длину около 10 мм; туго скрутите вместе отдельные жилы сердечника кабеля или снабдите кабели монтажными наконечниками.

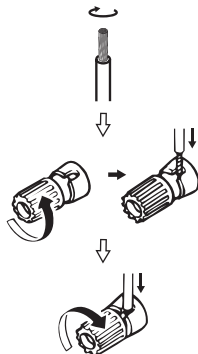

ПРИМЕЧАНИЕ

- Кабели акустических систем подключайте к ресиверу таким образом, чтобы из клемм не торчали отдельные проводники сердечника кабеля. Если отдельные проводники сердечника вступят в контакт с задней панелью ресивера или если между собой замкнутся кабели положительного (+) и отрицательного (-) соединения, то может сработать схема защиты ресивера (☞ стр. 70 «Схема защиты»).
- Не касайтесь клемм для подключения акустических систем при включенном ресивере. Это может привести к поражению электрическим током.
- Подключайте к ресиверу акустические системы с импедансами, указанными ниже.

Клеммы для подключения АС	Импеданс АС
FRONT	6 – 16 Ом
CENTER	
SURROUND	

В разделе «Упрощенный вариант» описываются способы установки, коммутации и настройки для 5.1-канальной конфигурации АС. О методах установки, коммутации и настройки других конфигураций акустических систем смотрите на стр. 30.

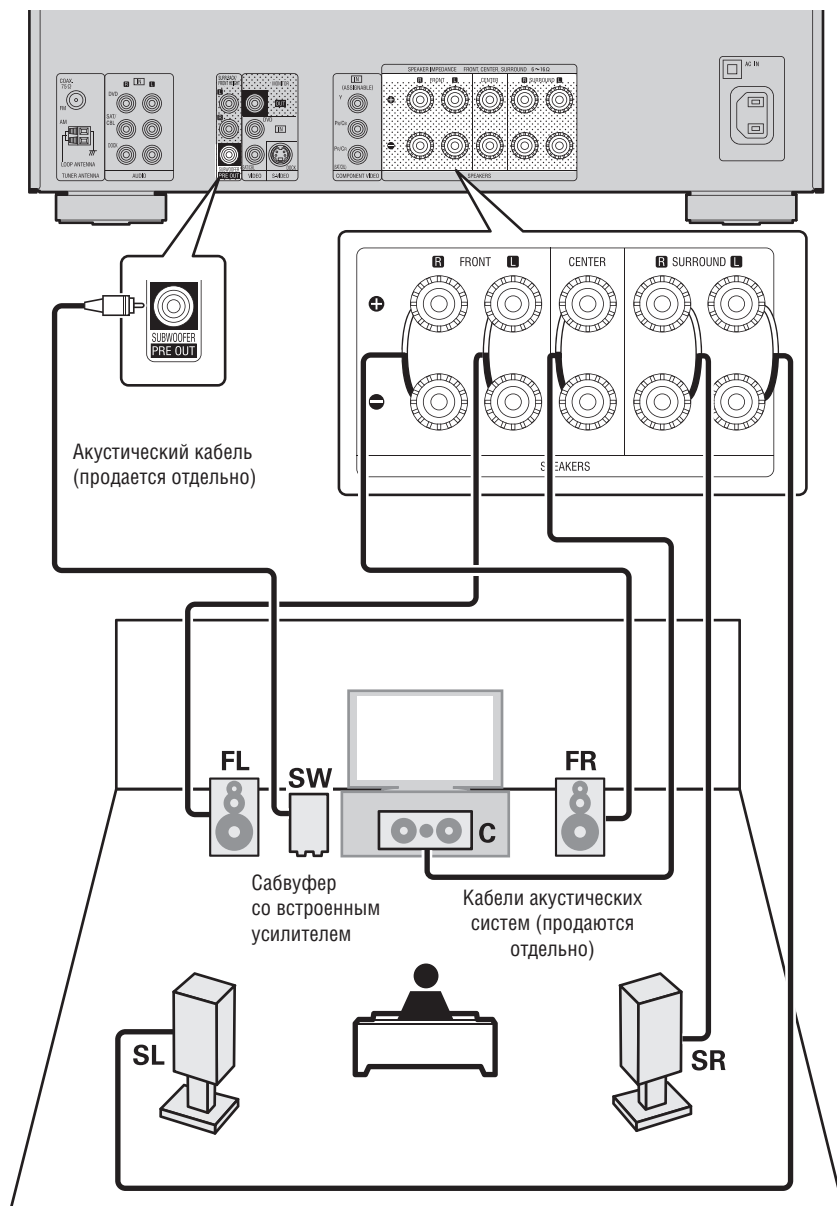

Подключение проигрывателя дисков Blu-ray и телевизора

Для подключения используйте только кабель HDMI (High Definition Multimedia Interface – Мультимедийный интерфейс высокого разрешения). Использование кабеля без логотипа HDMI (изделие без сертификата HDMI) может привести к аномальному воспроизведению.

Если на выход подается сигнал формата Deep Color или 1080p, то для повышенного качества воспроизведения рекомендуем использовать кабель с маркировкой «High Speed HDMI cable» [Высокоскоростной кабель HDMI] или «High Speed HDMI cable with Ethernet» [Высокоскоростной кабель HDMI с поддержкой Ethernet].

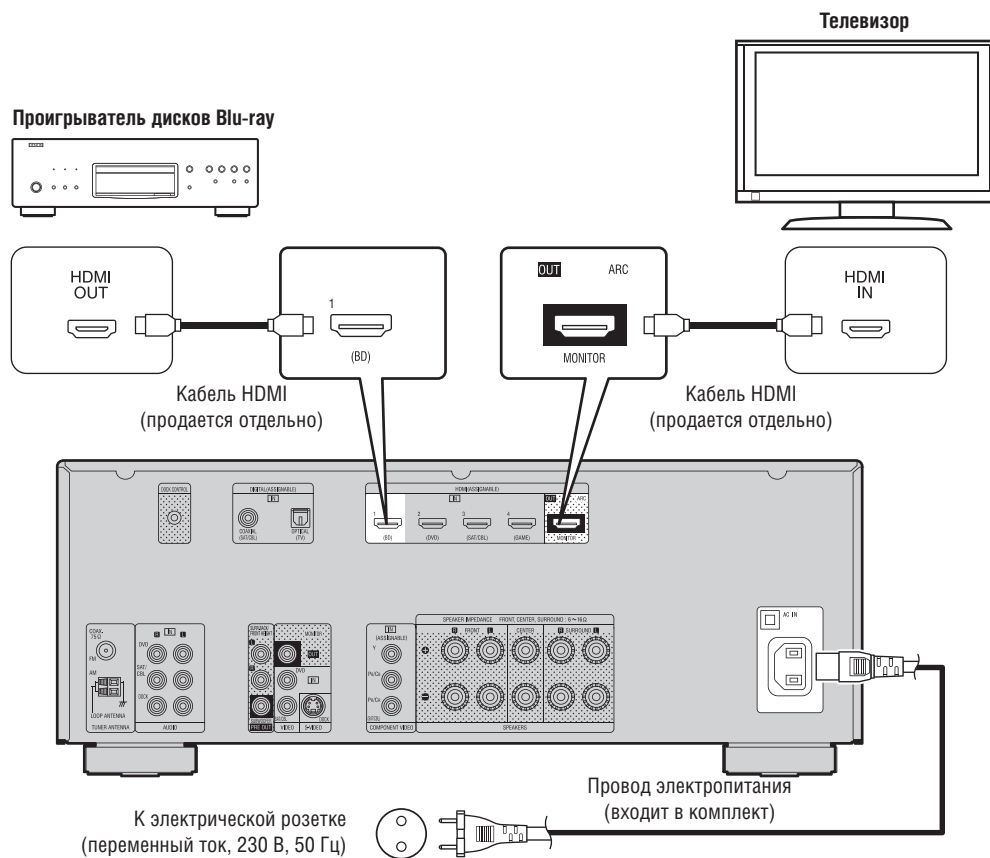

ПРИМЕЧАНИЕ

- Не вставляйте штепсель провода питания в розетку до тех пор, пока не будут сделаны все кабельные соединения.
- Не связывайте в один пучок провода питания и межкомпонентные соединительные кабели. Это может привести к появлению помех или фона переменного тока в аудиосигналах.

3

Включение питания



1 Включите питание телевизора и сабвуфера.



2 Выберите на телевизоре вход, на который будут поступать входные сигналы от ресивера.

3 Для включения ресивера нажмите кнопку **POWER ON**. Индикатор питания мигнет зеленым цветом и питание включится.



4

Настройка акустических систем (функция Audyssey® Auto Setup)



Функция Audyssey Auto Setup автоматически измеряет акустические характеристики подключенных АС и помещения, в котором происходит прослушивание, и автоматически делает оптимальные настройки. Эта операция называется Audyssey® Auto Setup.

Для выполнения измерений поочередно устанавливайте настроечный микрофон в различные точки помещения вокруг места прослушивания. Для получения лучших результатов рекомендуем произвести измерения для шести точек расположения микрофона (как показано на рисунке).

- После выполнения процедуры Audyssey Auto Setup становятся активными функции MultEQ® [Многофункциональный эквалайзер]/Dynamics EQ® [Динамический эквалайзер]/Dynamic Volume™ [Динамический уровень громкости] (☞ стр. 46, 47).
- Для ручной настройки акустических систем используйте меню «Speaker Setup» [Настройка акустических систем] (☞ стр. 49).

ПРИМЕЧАНИЕ

- Добейтесь максимальной тишины в комнате. Фоновые шумы могут исказить результаты измерения акустических характеристик помещения. Закройте окна, выключите мобильные телефоны, телевизоры, радиоприемники, кондиционеры, флуоресцентные лампы, домашние электроприборы, светорегуляторы и другие приборы, поскольку звуки их работы могут повлиять на результат измерений.
- Во время процесса измерений мобильные телефоны должны находиться подальше от всех электронных компонентов аудиоаппаратуры, поскольку радиопомехи могут привести к искажению измерений (даже если в момент измерений мобильный телефоном не пользуются).
- Не отключайте настроечный микрофон от ресивера до тех пор, пока не будет завершена процедура Audyssey Auto Setup.
- Во время измерений не стойте между акустическими системами и настроечным микрофоном (и не ставьте какие-либо препятствия между ними) – это может привести к неправильным измерениям.
- Во время выполнения процедуры автоматической настройки Audyssey Auto Setup акустические системы могут воспроизводить громкие звуки тестовых сигналов – это элемент нормальной работы системы. Если в комнате слышен посторонний шум, то это приведет к увеличению уровня громкости тестовых сигналов.
- Использование кнопок **VOL ▲▼** во время процесса измерений отменяет все измерения.
- Измерения нельзя выполнять с подключенными наушниками.

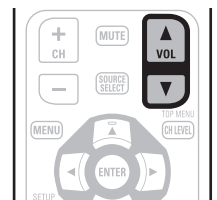

В разделе «Упрощенный вариант» описываются способы установки, коммутации и настройки для 5.1-канальной конфигурации АС. О методах установки, коммутации и настройки других конфигураций акустических систем смотрите на стр. 30.

0 Точках установки микрофона для настройки

- Измерения производятся путем последовательной установки микрофона для настройки в различные точки зоны размещения слушателей (места прослушивания), как показано в [Примере ①]. Для получения лучших результатов рекомендуем произвести измерения для шести мест установки микрофона, показанных на иллюстрации ниже.
- Даже если зона размещения слушателей невелика, как показано в [Примере ②], измерения, сделанные в нескольких точках по всей зоне, позволят функции автоматической настройки произвести более эффективную коррекцию акустических погрешностей помещения.

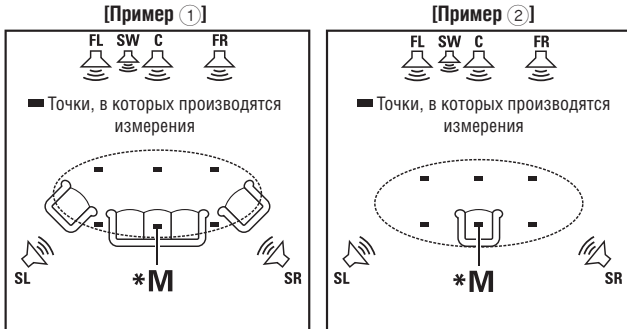

FL – левая фронтальная АС SW – сабвуфер
FR – правая фронтальная АС SL – левая АС пространственного звучания
C – центральная АС SR – правая АС пространственного звучания

Об основном месте прослушивания (*M)

Основным местом прослушивания является то место, где обычно сидят слушатели (или слушатель) в помещении для прослушивания. Прежде, чем начинать процедуру Audyssey Auto Setup, установите настроечный микрофон в основном месте прослушивания. Функция Audyssey MultEQ® использует результаты измерений, полученные из этой точки установки микрофона, для вычисления расстояний до акустических систем, уровня громкости, полярности и оптимальной настройки кроссовера для сабвуфера.

1 Установите микрофон

Установите настроечный микрофон на штатив или подставку и поместите его в основное место прослушивания. При установке микрофона располагайте его на уровне ушей слушателя.



ПРИМЕЧАНИЕ

- Во время проведения измерений не держите настроечный микрофон в руках.
- Не устанавливайте настроечный микрофон рядом со спинкой кресла или стеной, поскольку отраженные от них звуки могут привести к неправильным результатам.

2 Настройте сабвуфер

Настройте сабвуфер, если на нем возможны указанные ниже настройки.

- В случае использования сабвуфера, поддерживающего режим прямого воспроизведения**
Выберите для режима прямого воспроизведения опцию «On» [Вкл.] и отключите регулировку уровня громкости и частоты кроссовера.
- В случае использования сабвуфера, не поддерживающего режим прямого воспроизведения**
Сделайте следующие установки средств управления сабвуфера:
 - **Регулятор Volume [Громкость]:** Установите в положение «12 часов».
 - **Регулятор Crossover frequency [Частота кроссовера]:** Установите в положение «Maximum/Highest Frequency» [Максимальная/Самая высокая частота]
 - **Регулятор Low pass filter [ФНЧ]:** Установите в положение «Off» [Выкл.].
 - **Переключатель Standby [Дежурный режим]:** Установите в положение «Off».

3 Настройте пульт дистанционного управления

- Задajte режим зоны**
Нажмите кнопку AMP, чтобы переключить пульт ДУ в режим управления усилителем.

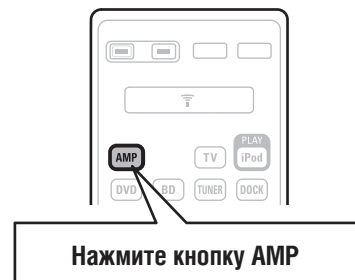

В разделе «Упрощенный вариант» описываются способы установки, коммутации и настройки для 5.1-канальной конфигурации АС. О методах установки, коммутации и настройки других конфигураций акустических систем смотрите на стр. 30.

Подготовка

4 Подключите настроечный микрофон к гнезду ресивера SETUP MIC.

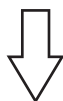
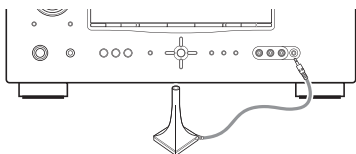

Когда настроечный микрофон подключен, на экране отображается следующее меню:

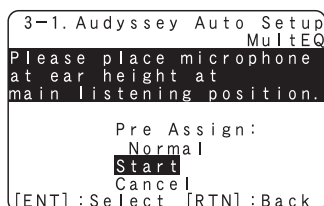

В этом разделе мы объясняем настройку на примере установки с 5.1-канальной конфигурацией акустических систем.

Для настройки иной конфигурации АС, чем 5.1-канальная, выберите пункт меню «Amp Assign» [Назначение каналов усилителя] и выполните шаги 3 и 4 процедуры «Настройка акустических систем» (стр. 32).

5 Кнопками Δ ∇ выберите пункт «Start» [Начало] и нажмите кнопку ENTER.

Во время выполнения процедуры настройки каждая из АС будет воспроизводить тестовый сигнал.

- Выполнение измерений потребует несколько минут.

Если выбрать пункт «Cancel» [Отмена]

На экран телевизора будет выведено сообщение «Cancel Auto Setup?» [Отменить автоматическую настройку?]. Если выбрать ответ «Yes» [Да], экран «Audyssey Auto Setup» будет закрыт.

Шаг 1 Обнаружение акустических систем

- На шаге 1 производятся измерения для основного места прослушивания.
- На этом шаге автоматически определяется конфигурация и акустический «размер» акустических систем, вычисляются уровни каналов, расстояния от места прослушивания до АС и частота кроссовера. Производится также коррекция искажений в зоне прослушивания.

6 На экране отображаются обнаруженные акустические системы.

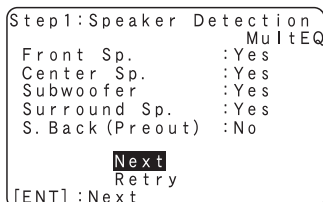

ПРИМЕЧАНИЕ

Если какая-либо из подключенных АС не отображается на экране, то, возможно, она подключена неправильно. Проверьте кабельное соединение данной АС.

7 Используя кнопки Δ ∇ , выберите пункт «Next» [Дальше] и нажмите кнопку ENTER.

ПРИМЕЧАНИЕ

Если откроется сообщение «Caution» [Предостережение!]: Ознакомьтесь с разделом «Сообщения об ошибках» (стр. 11), проверьте соответствующие пункты и выполните необходимые процедуры. Если проблема решена, вернитесь и заново запустите процедуру «Audyssey Auto Setup».

В случае выполнения процедуры Audyssey Auto Setup заново

Кнопками Δ ∇ выберите пункт «Retry» [Повторный запуск] и нажмите кнопку ENTER.

В случае, если измерения были остановлены

- 1 Кнопками Δ ∇ выберите пункт «Cancel» [Отмена] и нажмите кнопку ENTER.
- 2 Кнопками \triangleleft \triangleright выберите пункт «Yes» [Да] и нажмите кнопку ENTER.

Повторная настройка акустических систем заново

Повторите все операции, начиная с пункта 4 раздела **Подготовка**.

Шаг 2 Измерения

- На шаге 2 будут выполнены измерения в различных точках установки настроечного микрофона (от двух до шести точек установки).
- Выполнение измерений в большом количестве точек установки микрофона обеспечивает более эффективную коррекцию искажений звука внутри зоны прослушивания.

8 Переместите настроечный микрофон во вторую точку установки, кнопками Δ ∇ выберите пункт «Next» и нажмите кнопку ENTER.

Начнутся измерения параметров для второй точки установки микрофона. Всего можно произвести измерения до шести различных точек установки микрофона.

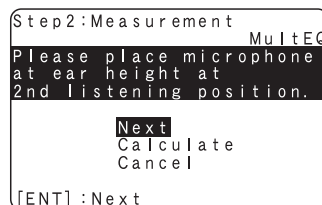

Если вы хотите отказаться от измерений во всех остальных точках установки микрофона, выберите пункт меню «Calculate» [Произвести вычисления]. (Перейдите к разделу **Шаг 3. Вычисления**).

9 Повторяйте пункт 8, чтобы выполнить измерения для точек установки микрофона 3 – 6.

По завершении измерений для шестой точки на экран будет выведено сообщение «All the measurements were finished» [Все измерения закончены].

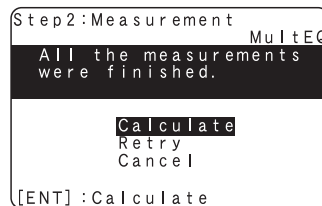

Рабочие кнопки пульта ДУ



Перемещение курсора (вверх/вниз/влево/вправо)



Подтверждение настроек



Возврат к предыдущему меню

Настройка акустических систем (функция Audyssey® Auto Setup)

Шаг 3 Вычисления

10 На экране второго шага процедуры **Step 2** выберите кнопками \triangle ∇ пункт «Calculate» [Произвести вычисления] и нажмите кнопку ENTER.

Функция автоматической настройки анализирует результаты измерений и определяет частотную характеристику каждой акустической системы, установленной в комнате прослушивания.

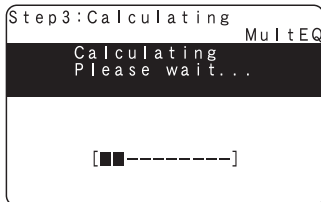

- На выполнения анализа потребуется несколько минут, причем время, требуемое для анализа, зависит от количества используемых АС. Чем больше к ресиверу подключено акустических систем, тем больше времени займет анализ.

Шаг 4 Проверка

11 Кнопками \triangle ∇ выберите пункт, который хотите проверить, и нажмите кнопку ENTER.

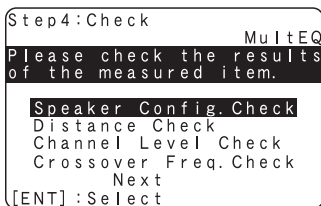

- Из-за задержки электрического сигнала, присущей сабвуферам, расчетное расстояние до сабвуфера может оказаться завышенным.
- Если хотите проверить еще какой-либо пункт, нажмите кнопку RETURN.

12 Кнопками \triangle ∇ выберите пункт «Next» [Дальше] и нажмите кнопку ENTER.

ПРИМЕЧАНИЕ

- Если результат измерений отличается от реальной конфигурации акустических систем, или отображается сообщение «Caution!» [Предостережение!], то ознакомьтесь с разделом «Сообщения об ошибках» (стр. 11). После этого заново выполните процедуру Audyssey Auto Setup.
- Если и после повторного выполнения процедуры результат измерений отличается от реальной конфигурации АС или вновь появляется сообщение об ошибке, то возможно, что некоторые АС подключены неправильно. Выключите ресивер, проверьте подключение всех АС и повторите измерения с самого начала.
- Если вы измените местоположение или ориентацию отдельных акустических систем, то процедуру Audyssey Auto Setup необходимо выполнить заново, чтобы определить оптимальные настройки эквалайзера.

Шаг 5 Сохранение результатов в памяти

13 Кнопками \triangle ∇ выберите пункт «Store» [Сохранить] и нажмите кнопку ENTER. Результаты измерений будут сохранены.

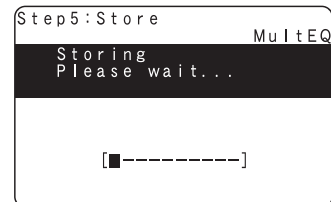
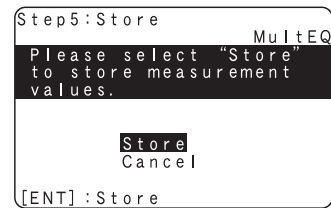

- На сохранение результатов требуется до 10 секунд.
- Если не хотите сохранять результаты измерений, кнопками \triangle ∇ выберите пункт «Cancel» [Отмена], затем кнопками \triangleleft \triangleright выберите опцию «Yes» [Да]. Все результаты измерений, полученные при выполнении процедуры Audyssey Auto Setup, будут удалены.

ПРИМЕЧАНИЕ

Во время сохранения результатов измерений ресивер выключать нельзя.

Завершение процедуры настройки

14 Отсоедините настроечный микрофон от разъема ресивера SETUP мс.

15 Настройте функцию Dynamic Volume™ [Динамический уровень громкости].

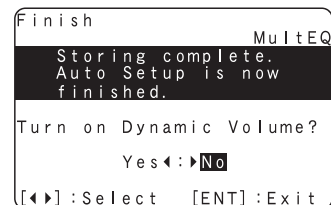

- Дополнительная информация о функции Dynamic Volume приводится на стр. 47.

Включение функции Dynamic Volume

- Кнопкой \triangleleft выберите опцию «Yes» и нажмите кнопку ENTER. Ресивер автоматически войдет в режим «Evening» [Ночной].

Выключение функции Dynamic Volume

- Кнопкой \triangleright выберите опцию «No» и нажмите кнопку ENTER.

ПРИМЕЧАНИЕ

После выполнения процедуры Audyssey Auto Setup не изменяйте кабельные соединения акустических систем и уровень громкости сабвуфера. Если же какие-либо изменения будут произведены, выполните процедуру автоматической настройки еще раз.

Рабочие кнопки пульта ДУ



Перемещение курсора (вверх/вниз/влево/вправо)



Подтверждение настроек



Возврат к предыдущему меню

Сообщения об ошибках

Если из-за расположения акустических систем, окружающей обстановки, в которой производится измерение, или по каким-либо другим причинам процедура Audyssey® Auto Setup не может быть выполнена, на дисплей выводится сообщение об ошибке. В случае появления сообщения об ошибке ознакомьтесь с приведенной ниже таблицей и примите необходимые меры для выполнения процедуры. После этого выполните процедуру Audyssey Auto Setup заново.

ПРИМЕЧАНИЕ

Прежде, чем проверять кабельные соединения акустических систем, выключите ресивер.

Примеры сообщений об ошибках	Описание ошибок	Принимаемые меры
	<ul style="list-style-type: none"> Подключенный настроечный микрофон неисправен или вместо него подключено какое-то другое устройство. Обнаружены не все акустические системы. Фронтальная левая АС определена неправильно. 	<ul style="list-style-type: none"> Подключите настроечный микрофон к гнезду SETUP MIC ресивера. Проверьте кабельные соединения акустических систем.
	<ul style="list-style-type: none"> Точные измерения не могут быть выполнены из-за сильного постороннего шума в комнате. Уровень громкости одной из акустических систем или сабвуфера слишком низок, поэтому точные измерения выполнить нельзя. 	<ul style="list-style-type: none"> Выключите устройство, создающий шум или уберите его подальше. Когда в комнате станет тише, выполните измерения заново. Проверьте места установки акустических систем и направление, в котором обращены их передние поверхности. Отрегулируйте уровень громкости сабвуфера.
	<ul style="list-style-type: none"> Процедура настройки не смогла обнаружить указанную на экране АС. 	<ul style="list-style-type: none"> Проверьте кабельные соединения указанной на экране АС
	<ul style="list-style-type: none"> Указанная на экране АС подключена с обратной полярностью. 	<ul style="list-style-type: none"> Проверьте полярность соединения указанной АС. Для некоторых акустических систем такое сообщение может отображаться даже при правильной полярности соединения. Если вы уверены в правильной полярности соединения, кнопками Δ ∇ выберите пункт «Skip» [Пропустить] и нажмите кнопку ENTER.

Проверка параметров

Эта функция позволяет проверить результаты измерений и характеристики эквалайзера после выполнения процедуры Audyssey Auto Setup.

- 1 Кнопками Δ ∇ выберите пункт «Parameter Check» [Проверка параметров] и нажмите кнопку ENTER.
- 2 Кнопками Δ ∇ выберите пункт, который хотите проверить, и нажмите кнопку ENTER.

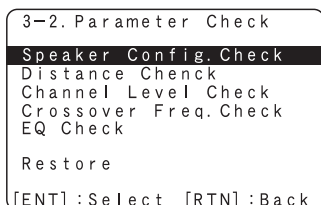

Speaker Config. Check	Проверка конфигурации акустических систем.
Distance Check	Проверка расстояний.
Channel Level Check	Проверка уровней каналов.
Crossover Freq. Check	Проверка частот кроссоверов.
EQ Check	Проверка настройки эквалайзера.

- Если на этапе 2 выбран пункт «EQ Check», кнопками Δ ∇ выберите профиль эквалайзера (обычный «Audyssey» или плоский «Audyssey Flat»). Для переключения дисплейного отображения между различными акустическими системами пользуйтесь кнопками \triangleleft \triangleright .

- 3 Нажмите кнопку RETURN. Вновь откроется экран проверки. Повторите этапы 2 и 3.

Восстановление настроек Audyssey Auto Setup

Если для пункта «Restore» [Восстановить] выбрать опцию «Yes» [Да], то вы можете возвратиться к результатам измерений, полученным при выполнении процедуры Audyssey Auto Setup (значения, вычисленные изначально функцией MultEQ®), даже если вы изменили некоторые настройки вручную.

Рабочие кнопки пульта ДУ		Перемещение курсора (вверх/вниз/влево/вправо)		Подтверждение настроек		Возврат к предыдущему меню
--------------------------	--	---	--	------------------------	--	----------------------------

1 Нажмите кнопку **BD**, чтобы в качестве источника входного сигнала включить проигрыватель, используемый для воспроизведения.

2 Начните воспроизведение на компоненте, подключенном к ресиверу. Предварительно настройте необходимым образом проигрыватель (выберите язык, субтитры и т.п.)

3 Отрегулируйте уровень громкости.

VOL ▲ Увеличение уровня громкости
VOL ▼ Уменьшение уровня громкости
MUTE Выключение звука

4 Выберите режим прослушивания. Выберите режим прослушивания в соответствии с воспроизводимым контентом (фильм, музыка и т.п.) или в соответствии со своими предпочтениями (стр. 26, раздел «Выбор режима прослушивания (Режим пространственного звучания)»).

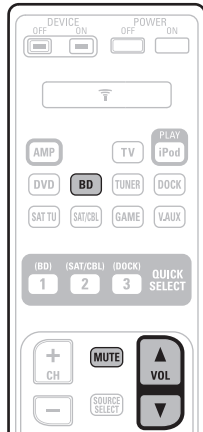

Переключение системы питания в дежурный режим

Нажмите кнопку **POWER OFF**

[Состояние индикатора питания в дежурном режиме]

- Обычный дежурный режим: Индикатор выключен
- Если для пункта «HDMI Control» [Управление по интерфейсу HDMI] выбрана опция «ON» [Вкл.]: Индикатор горит красным светом.

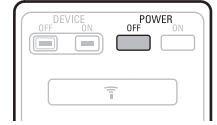

Ресивер также можно переключить в дежурный режим нажатием кнопки **ON / STANDBY** (на передней панели).

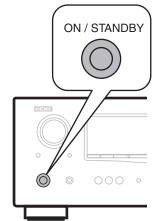



ПРИМЕЧАНИЕ

Когда ресивер находится в дежурном режиме, он потребляет минимальное количество электроэнергии. Для полного отключения питания выньте штепсель провода питания ресивера из розетки.

Базовый вариант

В этом разделе мы объясняем методы выполнения кабельных соединений и основных операций для ресивера.

- Подключение компонентов  14
- Воспроизведение (основные операции)  20
- Выбор режима прослушивания (режимы пространственного звучания)  26

На указанных ниже страницах смотрите информацию о подключении компонентов и воспроизведении сигналов с различных носителей данных и внешних устройств.

Источник аудио- и видеосигнала	Подключение 	Воспроизведение 
Телевизор	 стр. 15, 17	-
Проигрыватель дисков Blu-ray	 стр. 15, 17	 стр. 21
DVD-плеер	 стр. 15, 17	 стр. 21
Абонентская телевизионная приставка (тюнер спутникового ТВ/декодер кабельного ТВ)	 стр. 15, 18	-
Игровая приставка	 стр. 15	-
Цифровая видеокамера	 стр. 18	-
Док-станция для плеера iPod	 стр. 19	 стр. 21
Источник аудиосигнала	Подключение 	Воспроизведение 
Радиоприемник	 стр. 19	 стр. 23

Подключение акустических систем описывается на стр. 4.

Подключение компонентов

Важная информация

- Прежде, чем использовать ресивер, кабельными соединениями подключите к нему необходимые компоненты. Тип соединения выбирайте в соответствии с подключаемым компонентом.
- В зависимости от способа подключения компонента, ресивер может потребовать дополнительных настроек. Дополнительную информацию смотрите в инструкции по использованию соответствующего компонента.
- Выбор кабелей (продаются отдельно) определяется подключаемыми компонентами.

ПРИМЕЧАНИЕ

- Не подключайте к ресиверу кабель питания до тех пор, пока не будут сделаны все кабельные соединения.
- При выполнении кабельных соединений сверяйтесь с инструкциями по использованию подключаемых компонентов.
- Следите за тем, чтобы левый канал компонента был подключен к левому каналу ресивера, а правый – к правому.
- Не связывайте в общий пучок кабели питания с соединительными межкомпонентными кабелями – это может привести к помехам.

Преобразование входных видеосигналов для подачи на выходы ресивера (функция Video conversion)

Ресивер имеет четыре типа разъемов видеовходов (HDMI, компонентный, S-Video и композитный) и два типа разъемов видеовыхода (HDMI и композитный). Выберите тип соединения в соответствии с подключаемыми компонентами.

Эта функция обеспечивает автоматическое преобразование видеосигналов различных форматов, поступающих на ресивер, в форматы, используемые для выдачи видеосигналов с ресивера на устройство отображения.

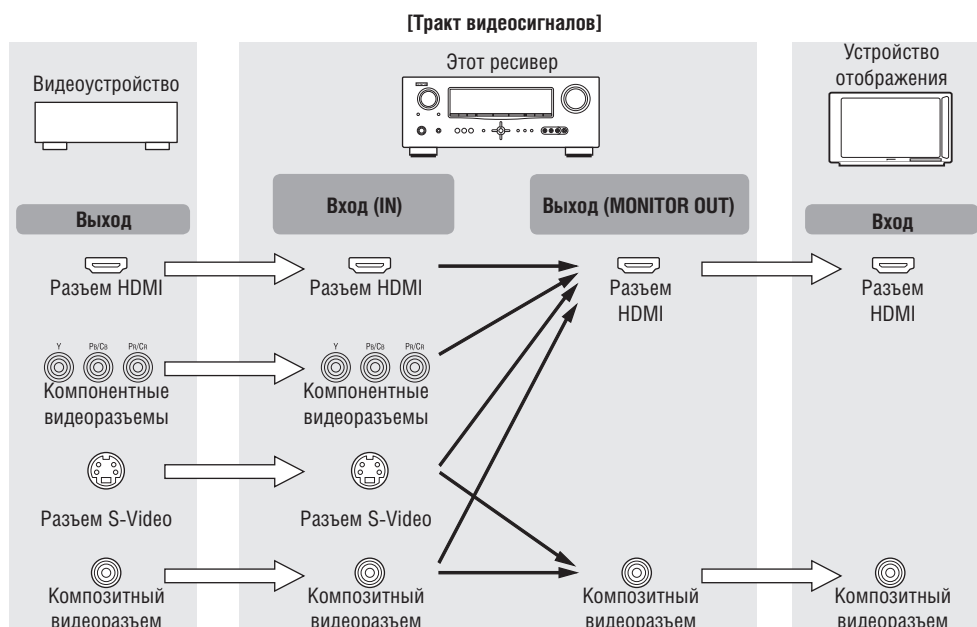

- Функция преобразования видеосигнала поддерживает цветовые системы NTSC, PAL, SECAM, NTSC 4.43, PAL-N, PAL-M и PAL-60.
- Разрешение телевизоров, поддерживающих интерфейс HDMI, можно проверить в пункте меню «HDMI Monitor Information» [Информация об устройстве отображения HDMI] (стр. 54).

ПРИМЕЧАНИЕ

- Сигналы HDMI невозможно преобразовать в аналоговые сигналы.
- При использовании нестандартного видеосигнала от игровой приставки или других источников функция преобразования может не работать.
- Входные компонентные видеосигналы невозможно преобразовать в композитный формат.

Вид экранного меню в зависимости от входного видеосигнала

Способ отображения экранного меню, дисплея текущего состояния и т.п. зависит от типа входного видеосигнала, поступающего на ресивер.

❑ Видеосигналы поступают с HDMI или компонентного видеоразъема

- **Меню:** Переключается на экран с черным фоном, на который накладывается меню*.
- **Экран текущего состояния:** Не отображается.

* Если хотите, чтобы меню отображалось наложенным на фоновое изображение, подайте эти же видеосигналы на разъемы комбинированного входа. Когда на экран выводится меню, изображение переключается на видеосигналы, поступающие на комбинированный видеовход, и меню отображается наложенным на видеоизображение.

❑ Видеосигналы поступают с разъемов входа S-Video или комбинированного видеовхода

- **Меню:** Все меню накладываются на фоновое изображение.
- **Экран текущего состояния:** Отображается.

Примеры окон экранного дисплея

- Экран меню
- Экран отображения состояния
Открывается при переключении источника входного сигнала
- Открывается при регулировке уровня громкости

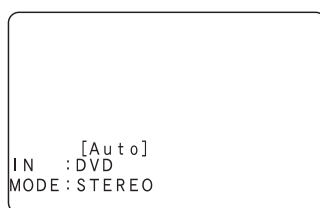
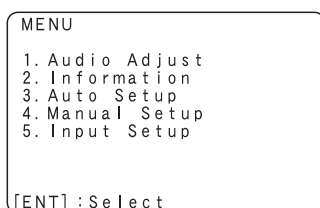

Экран отображения состояния: Текущее состояние временно отображается на экране при переключении источника входного сигнала или изменении уровня громкости.

Подключение компонентов, поддерживающих интерфейс HDMI

К данному ресиверу можно подключить до пяти компонентов, поддерживающих интерфейс HDMI.

Функции HDMI

Ресивер поддерживает следующие функции интерфейса HDMI:

- Передача видеосигнала высокой четкости
- Передача видеосигнала формата 3D
- Функция Deep Color (👉 стр. 69)
- Функция Auto Lip Sync (👉 стр. 51)
- Функции x.v.Color, sYCC601 color, Adobe RGB color, Adobe YCC601 color (👉 стр. 69, 70)
- Передача форматов цифрового аудиосигнала высокого разрешения
- Функция ARC (Audio Return Channel, канал возврата аудиосигналов)
- Функция Content Type [Тип контента]
- Функция CEC (управление по интерфейсу HDMI)

Система защиты авторских прав

Чтобы воспроизводить цифровые аудио- и видеосигналы (например, от дисков BD-Video или DVD-Video) через соединение HDMI, ресивер и подключенный к нему телевизор или плеер должны поддерживать систему защиты авторских прав, известную под названием HDCP (Система защиты цифрового широкополосного контента). HDCP представляет собой технологию защиты авторских прав, предусматривающую шифрование данных и идентификацию подключенного AV устройства. Данный ресивер поддерживает HDCP.

- Если к ресиверу будет подключен компонент, не поддерживающий систему HDCP, то аудио- и видеосигнал будут подаваться на выход неправильно. Дополнительную информацию смотрите в инструкциях по использованию телевизора и плеера.

О кабелях HDMI

- Для подключения компонента, поддерживающего функцию Deep Color используйте кабель с маркировкой «High Speed HDMI cable» [Высокоскоростной кабель HDMI] или «High Speed HDMI cable with Ethernet» [Высокоскоростной кабель HDMI с поддержкой Ethernet].
- В случае использования функции ARC подключайте компонент с помощью кабеля, имеющего маркировку «Standard HDMI cable with Ethernet» [Стандартный кабель HDMI с поддержкой Ethernet] или «High Speed HDMI cable with Ethernet», подходящего для интерфейса HDMI 1.4.

Функция управления по интерфейсу HDMI (👉 стр. 33)

Эта функция позволяет управлять с ресивера внешними компонентами и управлять ресивером с внешних компонентов.

ПРИМЕЧАНИЕ

- В зависимости от настроек некоторых подключенных компонентов функция управления по интерфейсу HDMI может не работать.
- Невозможно управлять телевизором или проигрывателем дисков Blu-ray/DVD, который не поддерживает функцию управления по интерфейсу HDMI.

О функции 3D

Ресивер поддерживает входные и выходные видеосигналы формата 3D (трехмерное изображение) стандарта HDMI 1.4. Для воспроизведения трехмерного видеоконтента необходимы проигрыватель дисков и телевизор, поддерживающие функцию 3D стандарта HDMI 1.4.

О функции ARC (Audio Return Channel)

Функция Audio Return Channel [Канал возврата аудиосигналов] интерфейса HDMI 1.4 позволяет телевизору передавать через единый кабель HDMI аудиосигналы «назад» в ресивер, увеличивая возможности пользователя по использованию системы и устраняя необходимость отдельного цифрового соединения S/PDIF.

ПРИМЕЧАНИЕ

Для включения функции ARC выберите в пункте «HDMI Control» [Управление по интерфейсу HDMI] опцию «ON» [Вкл.] (☞ стр. 51).

О функции Content Type [Тип контента]

Технические характеристики интерфейса HDMI версии 1.4 обеспечивают возможность для автоматического выбора настройки изображения без вмешательства пользователя.

Функция Content Type позволяет устройству отображения автоматически выбирать правильный режим просмотра в зависимости от типа контента, принимаемого в данный момент от устройства-источника, и автоматически

переключать режимы просмотра при выборе других источников сигнала. Функция Content Type поддерживает профили настройки на контент для сигналов игровых приставок и режимов просмотра фильмов, фотографий и текста.

ПРИМЕЧАНИЕ

Для включения функции Content Type выберите в пункте меню «Video Mode» [Режим обработки видеосигналов] опцию «Auto» [Автоматический выбор] (☞ стр. 42).

Кабели, используемые для соединений

Кабель для передачи аудио- и видеосигналов (продается отдельно)

Кабель HDMI



- Этот интерфейс позволяет передавать цифровые аудио- и видеосигналы по одному кабелю HDMI.

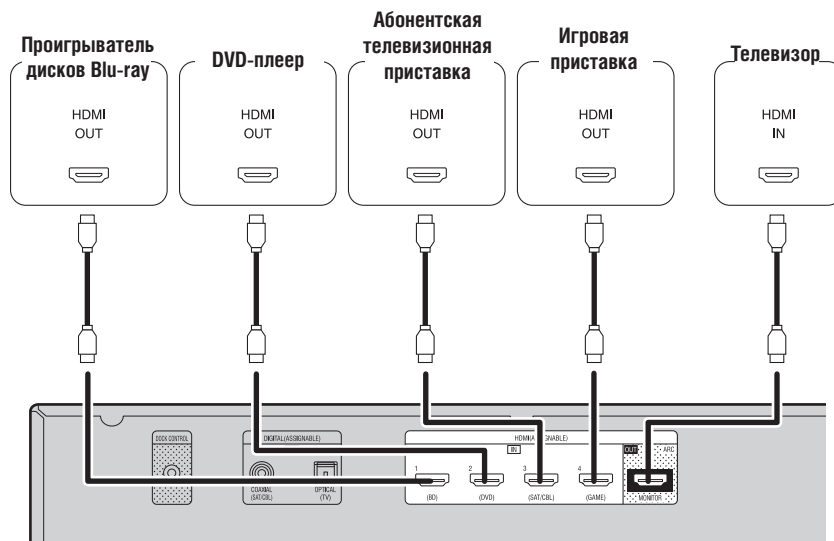

- Если ресивер подключен к другим компонентам с помощью кабелей HDMI, то и телевизор соедините с ресивером кабелем HDMI.
- При подключении к ресиверу устройства, которое поддерживает функцию Deep Color, используйте, пожалуйста, кабель с маркировкой «High Speed HDMI Cable» или «High Speed HDMI cable with Ethernet».
- Если разрешение входного видеосигнала не соответствует разрешению устройства отображения, то сигнал не подается на выход. В этом случае переключите проигрыватель дисков Blu-ray/DVD на то разрешение, которое поддерживается устройством отображения.
- Если ресивер и устройство отображения соединены кабелем HDMI, а устройство отображения не поддерживает аудиосигналы HDMI, то выдаваться с выхода ресивера на устройство отображения будут только видеосигналы.

ПРИМЕЧАНИЕ

Параметры аудиосигнала выходного разъема HDMI ресивера (частота дискретизации, количество каналов и т.п.) могут ограничиваться характеристиками аудиосигналов HDMI, поддерживаемых подключенным устройством в отношении допустимых входов.

Подключение компонента, оборудованного

соединителем DVI-D

При использовании кабельного переходника HDMI/DVI (продается отдельно) видеосигналы HDMI преобразуются в сигналы формата DVI, поэтому к ресиверу можно подключить компонент, снабженный разъемом DVI-D.

ПРИМЕЧАНИЕ

- Если к ресиверу подключен компонент, оборудованный разъемом DVI-D, аудиосигнал на выход не подается. Сделайте отдельные аудиосоединения.
- Невозможно выводить сигналы на DVI-D устройства, не поддерживающие технологию HDCP.
- Для некоторых сочетаний устройств видеосигналы могут не подаваться на выход.

☐ Настройки, связанные с соединениями HDMI

Сделайте необходимые настройки. Подробнее об этом смотрите на указанных ниже страницах.

Настройка Input Assign [Назначение входов]

(☞ стр. 41)

Сделайте эту настройку, чтобы изменить входной разъем HDMI, на который назначен определенный источник входного сигнала.

Меню HDMI Setup [Настройка интерфейса HDMI]

(☞ стр. 51)

Сделайте настройки для аудио/видео выхода HDMI:

- Auto Lip Sync [Синхронизация артикуляции]
- HDMI Audio Out [Аудиовыход HDMI]
- HDMI Control [Управление по интерфейсу HDMI]
- Standby Source [Источник сигнала в дежурном режиме]
- Power Off Control [Управление выключением питания]

ПРИМЕЧАНИЕ

На выходы HDMI подаются только те аудиосигналы, которые поступают на входы HDMI.

Подключение телевизионной абонентской приставки (тюнер спутникового ТВ/декодер кабельного ТВ)

- Вы можете смотреть спутниковое или кабельное телевидение.
- Выберите соединительный разъем и подключите компонент.
- Инструкции по подключению HDMI компонентов приводятся в разделе «Подключение компонентов, поддерживающих интерфейс HDMI» (стр. 15).

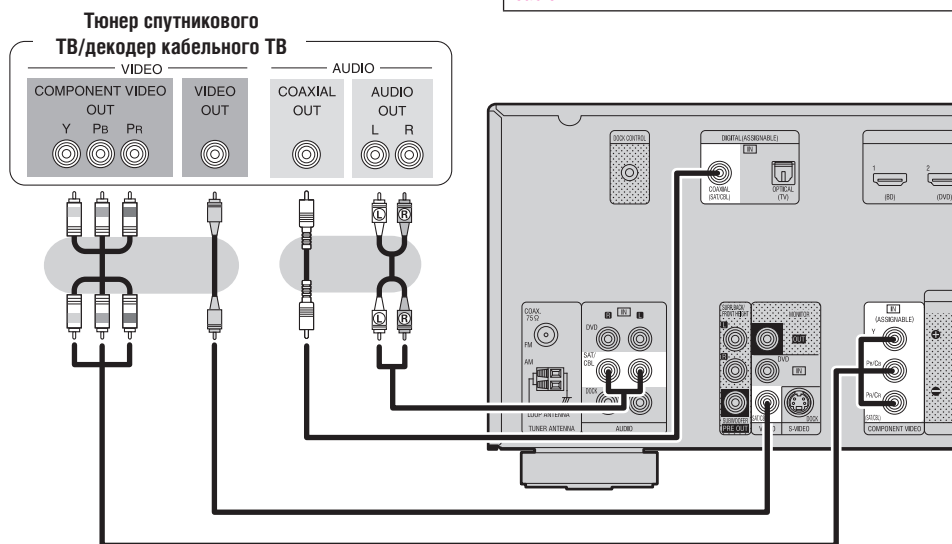

Необходимые настройки

Настройте этот параметр для смены разъема цифрового входа, на который назначен источник входного сигнала. Пункт «Input Assign» [Назначение входов] (стр. 41).

Кабели, используемые для соединений

Видеокабель (продается отдельно)	
Видеокабель (Желтый)	
Компонентный видеокабель (Зеленый)	
(Синий)	
(Красный)	
Акустический кабель (продается отдельно)	
Акустический кабель (Белый)	
(Красный)	
Coaxial digital cable (Оранжевый)	

Подключение цифровой видеокамеры

- Вы можете получать воспроизводить аудио- и видеосигналы от цифровой видеокамеры.
- Инструкции по подключению HDMI компонентов приводятся в разделе «Подключение компонентов, поддерживающих интерфейс HDMI» (стр. 15).

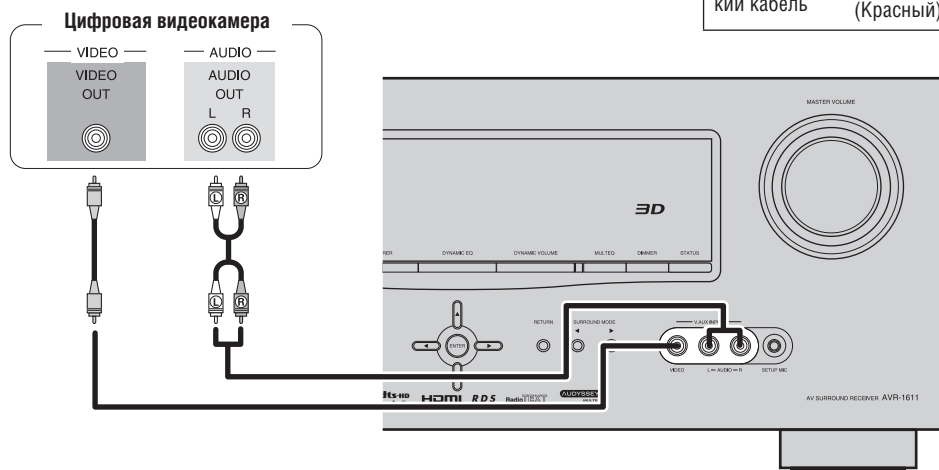

Необходимые настройки

Настройте этот параметр для смены разъема цифрового входа, на который назначен источник входного сигнала. Пункт «Input Assign» [Назначение входов] (стр. 41).

Кабели, используемые для соединений

Видеокабель (продается отдельно)	
Видеокабель (Желтый)	
Акустический кабель (продается отдельно)	
Акустический кабель (Белый)	
(Красный)	



Вы можете с удовольствием играть, подключив игровую приставку к входному разъему V.AUX. В этом случае в качестве входного источника выберите вход «V.AUX».

ПРИМЕЧАНИЕ

Если на вход ресивера подается нестандартный видеосигнал от игровой приставки или какого-либо другого устройства, то функция преобразования видеосигнала может не работать. В этом случае используйте для вывода сигналов на устройство отображения используйте соединительный разъем такого же типа, какой используется для приема входного сигнала.

Подключение док-станции для плеера iPod

- Чтобы иметь возможность воспроизведения через ресивер музыки и видеозаписей из памяти плеера iPod, используйте док-станцию.
- В качестве док-станции плеера iPod можно использовать док-станции DENON ASD-1R, ASD-11R, ASD-3N, ASD-3W, ASD-51N и ASD-51W (продаются отдельно).
- Рекомендации по настройке док-станции для плеера iPod смотрите в инструкции по ее использованию.

Док-станция для плеера iPod

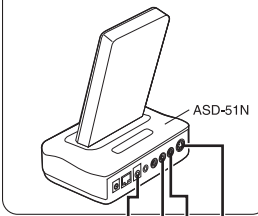

Используйте кабель для сигналов AV/управления, прилагаемый к док-станции DENON.

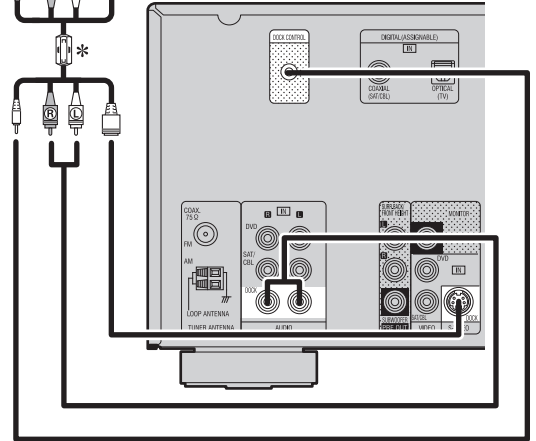

Необходимые настройки

Настройте этот параметр для смены разъема цифрового входа, на который назначен источник входного сигнала. Пункт «Input Assign» [Назначение входов] (стр. 41).

Подключение антенн

- Для прослушивания радиопередач подключите к ресиверу FM и AM антенны (прилагаемые к ресиверу).
- Подключив антенны и добившись устойчивого приема (стр. 23 «Прослушивание FM/AM радиовещания»), зафиксируйте антенны в том положении, в котором уровень помех минимален.

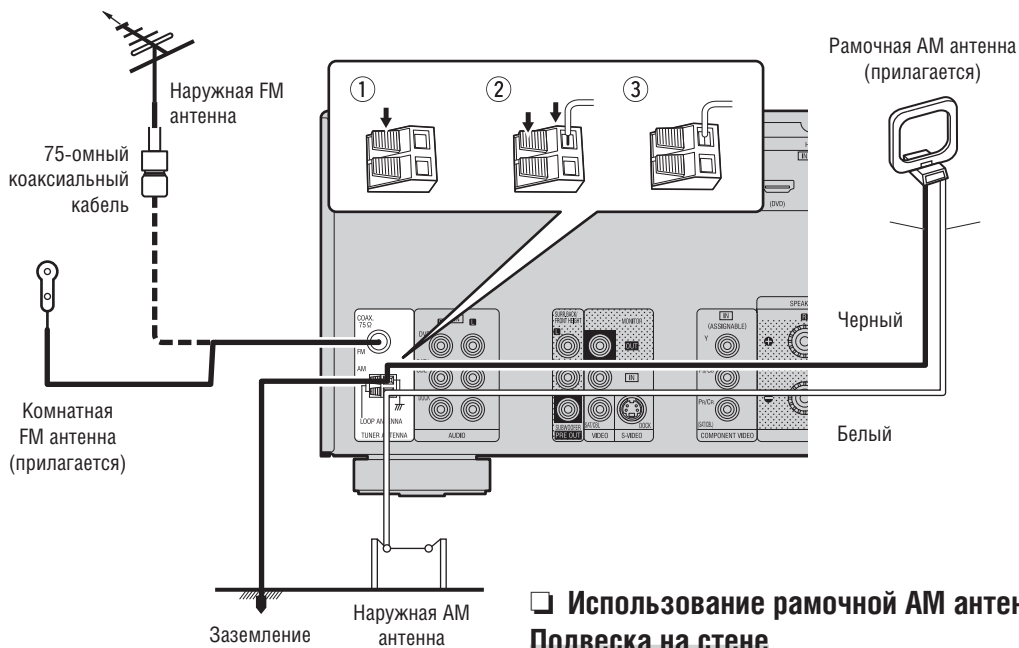

Сборка рамочной AM антенны

- 1 Вставьте подставку через нижнюю часть рамочной антенны и отогните ее вперед.
- 2 Вставьте выступающую часть в квадратное отверстие подставки.



Использование рамочной AM антенны

Подвеска на стене

Установите антенну на стене, не собирая ее.

Установка на подставке

Соберите антенну в соответствии с показанной слева процедурой.



ПРИМЕЧАНИЕ

- Не подключайте одновременно две FM антенны.
- Если вы используете внешнюю AM антенну, рамочную AM антенну можно не отключать.
- Убедитесь в том, что клеммы рамочной AM антенны не касаются металлических частей панели.
- Если радиостанции принимают с помехами, то для уменьшения помех установите кабельное соединение с клеммой заземления (GND).
- Если при использовании комнатной антенны прием неудовлетворителен, рекомендуем установить наружную антенну. За более подробными сведениями обратитесь по месту покупки ресивера.

Воспроизведение (основные операции)

- ❑ Выбор источника входного сигнала (👉 стр. 20)
 - ❑ Регулировка общего уровня громкости (👉 стр. 20)
 - ❑ Временное приглушение звука (👉 стр. 20)
-
- ❑ Воспроизведение на проигрывателе дисков Blu-ray/DVD (👉 стр. 21)
 - ❑ Воспроизведение файлов плеера iPod (👉 стр. 21)
 - ❑ Настройка на радиостанции (👉 стр. 23)
-
- Выбор режима прослушивания (режима пространственного звучания) (👉 стр. 26)**
-
- Воспроизведение (дополнительные операции) (👉 стр. 33)**

Важная информация

Прежде, чем начать воспроизведение, сделайте кабельные соединения между разными компонентами и необходимые настройки ресивера.

ПРИМЕЧАНИЕ

При использовании дополнительных компонентов прочтите инструкции по их использованию.

Выбор источника входного сигнала

Нажмите кнопку выбора источника входного сигнала (NET/USB [Сеть/USB устройство], iPod [Плеер iPod], DVD [DVD-плеер], BD [проигрыватель дисков Blu-ray Disk], TUNER [Тюнер], DOCK [Док-станция плеера iPod], SAT/CBL [Тюнер спутникового ТВ/Декодер кабельного ТВ], GAME [Игровая приставка], V.AUX [Дополнительный вход], CD [CD-плеер], TV [Телевизор]), который нужно использовать для воспроизведения.



Нужный входной источник можно выбирать напрямую.

- При нажатии кнопки iPod PLAY входной источник ресивера переключается на «DOCK» или «USB/iPod», и на подключенном плеере iPod автоматически начинается воспроизведение (👉 стр. 22, раздел «Функция воспроизведения плеера iPod»).

Для выбора источника входного сигнала вы также можете использовать следующую операцию.

❑ Использование меню «Source Select»

- 1 Нажмите кнопку SOURCE SELECT. Откроется меню «Source Select» [Выбор источника сигнала]



- 2 Используя кнопки Δ ∇ \leftarrow \rightarrow , выберите входной источник и нажмите кнопку ENTER.

Будет выбран источник входного сигнала, меню выбора входного источника закроется.

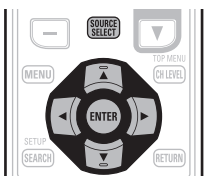

- Источники входных сигналов, которые пока не используются, можно временно удалить. Эта настройка производится в пункте «Source Delete» [Удаление источника] (👉 стр. 52).
- Чтобы закрыть меню выбора источника сигнала, не выбрав никакой источник, нажмите еще раз кнопку SOURCE SELECT.

❑ Использование переключателя на передней панели ресивера

Вращайте переключатель SOURCE SELECT.

- Вращение переключателя SOURCE SELECT переключает источники входного сигнала в последовательности, показанной ниже:

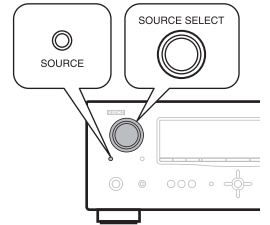

- Если в качестве источника входного сигнала выбран «Tuning Preset», нажмите SOURCE, прежде чем настраивать SOURCE SELECT.

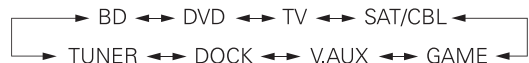

Регулировка общего уровня громкости

Для регулировки громкости используйте кнопки VOL \blacktriangle \blacktriangledown .

- ❑ Если для пункта «Volume Display» [Отображение уровня громкости] (👉 стр. 52) выбрана опция «Relative» [Относительный уровень]

[Диапазон регулировки]

--- -80,5 дБ -18,0 дБ

- ❑ Если для пункта «Volume Display» [Отображение уровня громкости] (👉 стр. 52) выбрана опция «Absolute» [Абсолютный уровень]

[Диапазон регулировки] 0.0 – 99.0

- Диапазон регулировки зависит от входного сигнала и настройки уровней каналов.



Изменять уровень громкости можно также с помощью регулятора на передней панели ресивера. В этом случае выполните следующие операции.

Вращая регулятор MASTER VOLUME, установите необходимую громкость.

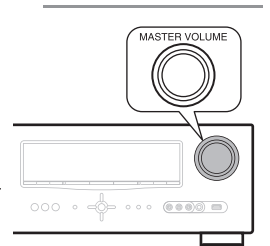

Временное приглушение звука

Нажмите кнопку MUTE.



- При нажатии этой кнопки звук уменьшается до уровня «Mute Level» (👉 стр. 52).
- Чтобы отменить приглушение звука, нажмите еще раз кнопку MUTE. Действие функции приглушения звука можно отменить регулировкой уровня громкости.

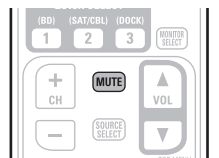

Воспроизведение на проигрывателе дисков Blu-ray/DVD

Ниже описывается процедура воспроизведения дисков на проигрывателе дисков Blu-ray/DVD.

- 1 Подготовка к воспроизведению**
 - Включите питание телевизора, сабвуфера и проигрывателя.
 - Выберите на телевизоре вход, к которому подключен ресивер.
 - Загрузите диск в проигрыватель.

- 2 Нажмите кнопку POWER ON, чтобы включить ресивер.**

- 3 Нажмите кнопку BD или DVD, чтобы в качестве источника сигнала выбрать проигрыватель.**

- 4 Начните воспроизведение на компоненте, подключенном к ресиверу.** Предварительно необходимо сделать необходимые настройки на проигрывателе (язык, субтитры и т.п.).



Воспроизведение файлов с плеера iPod®

Можно воспроизводить видео, цифровые фотографии и аудиофайлы.

Прослушивание музыки с плеера iPod®

Этот ресивер можно использовать со следующими управляющими док-станциями для плеера iPod, выпускаемыми DENON:

- ASD-1R/ASD-11R/ASD-3N/ASD-3W/ASD-51N/ASD-51W

- 1 Подготовка к воспроизведению**
 - Подключите к ресиверу док-станцию DENON для плеера iPod. (См. стр. 19 «Подключение док-станции для плеера iPod».)
 - Настройте плеер iPod, установленный в док-станцию DENON.

- 2 Нажмите кнопку POWER ON, чтобы включить ресивер.**

- 3 Нажмите кнопку DOCK, чтобы выбрать входной источник «DOCK».**

- Если на этапе 4 выбран режим просмотра (Browse Mode), то на телевизоре откроется один из показанных ниже экранов (в зависимости от подключенной док-станции).

[При использовании док-станции ASD-1R]

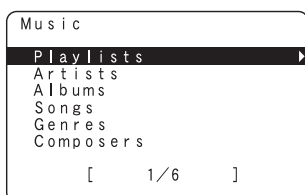

[При использовании док-станции ASD-11R]

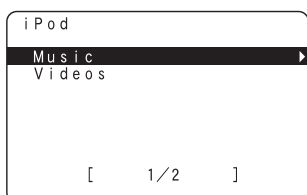

[При использовании док-станции ASD-3N, ASD-3W, ASD-51N или ASD-51W]

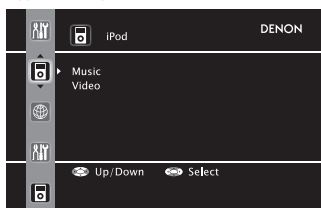

- * В режиме просмотра дисплей плеера iPod имеет вид, показанный справа.

ПРИМЕЧАНИЕ

Если экран подключения плеера не отображается, то, возможно, плеер iPod подключен неправильно. Попробуйте подключить его заново.



- 4 Для выбора режима дисплейного отображения нажимайте кнопку SEARCH не менее 2 секунд.**

- Предусмотрено два режима отображения контента, записанного на плеере iPod:

Browse mode [Режим просмотра] Отображение информации iPod на экране телевизора.

- Отображаются латинские буквы, цифры и некоторые символы. Неподдерживаемые символы отображаются в виде точки «.».

Remote mode [Режим дистанционного управления] Отображение информации на экране плеера iPod.

- На дисплее ресивера отображается сообщение «Remote iPod» [Дистанционное управление плеером iPod] или «Dock Remote» [Дистанционное управление через док-станцию].

Режим отображения	Browse mode	Remote mode
Воспроизводимые файлы	Музыкальные	✓
	Фотографии	✓*2
	Видео	✓*1
Активные кнопки	Пульт ДУ (ресивера)	✓
	Плеер iPod®	✓

*1 При использовании док-станции для iPod модели ASD-11R, ASD-3N, ASD-3W, ASD-51N или ASD-51W DENON.

*2 Для некоторых комбинаций плеера iPod и док-станции DENON ASD-1R, ASD-11R, ASD-3N, ASD-3W, ASD-51N или ASD-51W видеофайлы могут не воспроизводиться.

- 5 Кнопками ▲ ▼ выберите пункт меню, затем нажимайте кнопку ENTER или ▷, чтобы выбрать файл для воспроизведения.**

- 6 Нажмите кнопку ENTER, ▷ или ►.** Начнется воспроизведение.



Настройка на радиостанции

Прослушивание FM/AM радиовещания

1 Нажмите кнопку **TUNER**, чтобы в качестве источника сигналов выбрать «TUNER».

2 Кнопкой **BAND** выберите диапазон радиочастот «AM» или «FM».

FM – Прослушивание радиостанций диапазона FM.

AM – Прослушивание радиостанций диапазона AM.

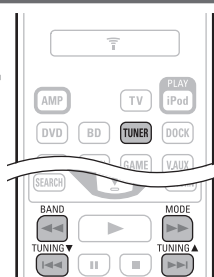

3 Настройтесь на нужную радиостанцию.

- ① **Автоматическая настройка (Auto tuning)**
Нажмите кнопку **MODE**, чтобы на дисплее засветился индикатор «AUTO», затем кнопками **TUNING ▲** и **TUNING ▼** выберите нужную станцию.
- ② **Ручная настройка (Manual tuning)**
Нажмите кнопку **MODE**, чтобы на дисплее погас индикатор «AUTO», затем кнопками **TUNING ▲** и **TUNING ▼** выберите нужную станцию.

Управление тюнером (диапазоны FM/AM)



Действующие кнопки	Функция
CH+/-	Выбор предварительно настроенных станций
MENU	Меню усилителя
△ ▽ ◀ ▶	Перемещение курсора
ENTER	Ввод настроек
SEARCH	Прямая настройка на частоту/Поиск RDS станций
RETURN	Возврат
BAND	Переключение между диапазонами AM и FM
MODE	Переключение режима настройки
TUNING ▲▼	Настройка (по возрастанию/убыванию частоты)
0 - 9	Выбор предварительно настроенных каналов (1 - 8) / Прямой ввод частоты (0 - 9)
SHIFT	Выбор блока памяти
MEMORY	Сохранение предварительных настроек на радиостанции
TV POWER	Включение/выключение телевизора (стандартная настройка по умолчанию: SONY)
TV INPUT	Переключение входов телевизора (стандартная настройка по умолчанию: SONY)



- Если на какую-либо станцию не удастся настроиться в автоматическом режиме, настраивайтесь на нее вручную.
- При ручной настройке на станции длительное нажатие кнопки **TUNING ▲** и **TUNING ▼** производит непрерывное изменение частоты.
- Продолжительность отображения экранного меню (настройка по умолчанию: 30 секунд) можно задавать в меню «TUNER» (стр. 53). Для возврата к исходному экрану используйте кнопки **△ ▽ ◀ ▶**.

Предварительная настройка на радиостанции (ручная)

Настройки на ваши избранные радиостанции можно сохранить в памяти ресивера и потом легко вызывать их из памяти. Всего можно сохранить до 56 станций.

- Процедура автоматической настройки на станции описывается в разделе «Автоматическое сохранение предварительных настроек» (стр. 40). Если автоматическое сохранение производится после ручного сохранения, то все ранее сохраненные предварительные настройки будут заменены новыми.

1 Настройтесь на радиостанцию, предварительную настройку на которую хотите сохранить.

2 Нажмите кнопку **MEMORY**.

3 Кнопкой **SHIFT** выберите блок памяти (A - G), в котором хотите сохранить станцию (до 8 станций в блоке), а кнопкой **CH+**, **CH-** или кнопками **1 - 8** выберите номер ячейки памяти (канала), в которой будет сохранена станция



4 Для завершения данной операции настройки нажмите еще раз кнопку **MEMORY**.

- Для сохранения предварительных настроек на другие станции повторите этапы 1 - 4.

Настройки, используемые по умолчанию

Блок (A - G) и канал (1 - 8)	Настройки, используемые по умолчанию
A1 - A8	87,5 / 89,1 / 98,1 / 108,0 / 90,1 / 90,1 / 90,1 / 90,1 МГц
B1 - B8	522 / 603 / 999 / 1404 / 1611 кГц, 90,1 / 90,1 / 90,1 МГц
C1 - C8	90,1 МГц
D1 - D8	90,1 МГц
E1 - E8	90,1 МГц
F1 - F8	90,1 МГц
G1 - G8	90,1 МГц

Задание имени для предварительно настроенных станций (Preset Name) (стр. 41)

Выбор предварительно настроенных станций

1 Нажимая кнопку **SHIFT**, выберите блок памяти (A - G).

2 Кнопками **CH+**, **CH-** или **1 - 8** выберите нужную предварительно настроенную станцию (канал).

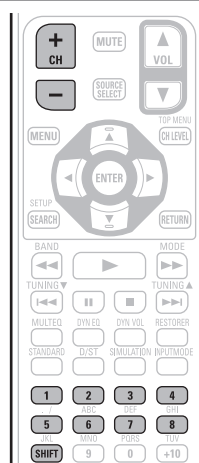

Эту операцию можно также производить с помощью органов управления передней панели ресивера. Для этого сделайте следующее: нажмите кнопку **TUNING PRESET**, затем, вращая переключатель **SOURCE SELECT**, выберите предварительно настроенную станцию.

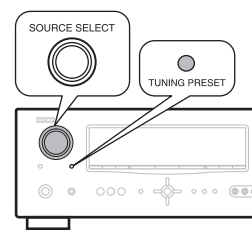

Прямое задание частоты

Для настройки на радиостанцию вы можете просто ввести ее частоту.

1 Нажмите кнопку **SEARCH**.

2 Используя кнопки **1 - 9**, введите частоту.

- При нажатии кнопки **◀** удаляется последняя введенная цифра.

3 По завершении ввода частоты нажмите кнопку **ENTER**.

Будет настроена радиостанция, для которой была введена частота.



Настройка на радиостанции

RDS (Система радиоданных)

Система RDS (работает только в диапазоне FM) является радиовещательным сервисом, который позволяет станциям передавать вместе с основным сигналом программы дополнительную информацию.

ПРИМЕЧАНИЕ

Описанные ниже операции с применением кнопки **SEARCH** не действуют в регионах, в которых отсутствует RDS вещание.



Поиск RDS станций

Используйте эту функцию для автоматической настройки на FM станции, поддерживающие сервис RDS.

1 Нажмите кнопку **TUNER**, чтобы в качестве источника входного сигнала выбрать устройство «TUNER».

2 Нажимая кнопку **SEARCH**, выберите пункт «RDS SEARCH» [Поиск RDS станций].

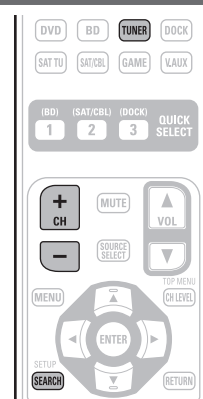
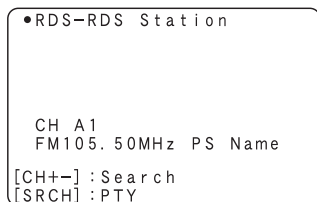

3 Нажмите кнопку **CH+** или **CH-**. Начнется автоматический поиск в эфире RDS станции по возрастанию или убыванию частоты.

- Если при использовании описанной выше операции ни одна RDS станция найдена не будет, поиск будет производиться по всем диапазонам приема.
- Когда радиовещательная станция будет найдена, ее имя появится на дисплее ресивера.
- Если при поиске по всем частотам ни одна RDS станция не будет найдена, на дисплее появится сообщение «NO RDS» [RDS станций нет].



Если в пределах 5 секунд после появления на дисплее имени станции снова нажать кнопку **CH+** или **CH-**, то начнется поиск в эфире другой станции.

Код PTY (тип программы)

Код PTY является идентификатором типа RDS программы. Ниже приводятся типы программ и их обозначение на дисплее.

NEWS	Новости	WEATHER	Информация о погоде
AFFAIRS	Текущие события	FINANCE	Финансовые новости
INFO	Информационные передачи	CHILDREN	Детские передачи
SPORT	Спортивные передачи	SOCIAL	Социальные передачи
EDUCATE	Образовательные передачи	RELIGION	Религиозные передачи
DRAMA	Радиоспектакли	PHONE IN	Передачи, слушатели которых могут позвонить в студию
CULTURE	Культура	TRAVEL	Путешествия
SCIENCE	Наука	LEISURE	Досуг
VARIED	Разное	JAZZ	Джаз
POP M	Поп-музыка	COUNTRY	Музыка кантри
ROCK M	Рок-музыка	NATION M	Народная музыка
EASY M	Легкая музыка	OLDIES	Музыка прошлых лет
LIGHT M	Легкая классическая музыка	FOLK M	Фольклорная музыка
CLASSICS	Серьезная классическая музыка	DOCUMENT	Документальные передачи
OTHER M	Прочая музыка		

Поиск станций по типу программы

Используйте эту функцию для поиска RDS станций, передающих программы определенного типа (PTY).

1 Нажмите кнопку **TUNER**, чтобы в качестве источника входного сигнала выбрать устройство «TUNER».

2 Нажимая кнопку **SEARCH**, выберите пункт «PTY SEARCH».

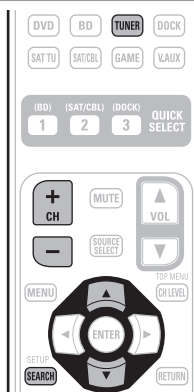
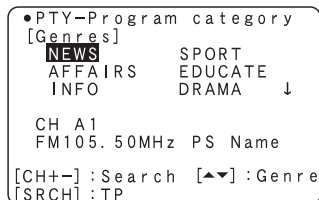

3 Глядя на дисплей, кнопками **Δ** **∇** выберите нужный тип программ.

4 Нажмите кнопку **CH+** или **CH-**.

Начнется автоматический поиск станции заданного типа.

- Если при использовании описанной выше операции ни одна станция заданного типа найдена не будет, поиск будет производиться по всем диапазонам приема.
- Когда радиовещательная станция будет найдена, ее имя появится на дисплее ресивера.
- Если при поиске по всем частотам ни одна станция заданного типа не будет найдена, на дисплее появится сообщение «NO PROGRAMME» [Программы заданного типа не найдены].



Если в пределах 5 секунд после появления на дисплее имени станции снова нажать кнопку **CH+** или **CH-**, то начнется поиск другой станции.

TP (Программы, передающие информацию о дорожно-транспортной обстановке)

Код TP идентифицирует программы, передающие информацию о ситуации на дорогах.

Эта программ позволят вам узнать всю информацию о дорожном движении вашего региона, не выходя из дома.

Поиск TP станций

Используйте эту функцию для поиска RDS станций, передающих информацию о дорожно-транспортной обстановке (TP) .

1 Нажмите кнопку **TUNER**, чтобы в качестве источника входного сигнала выбрать устройство «TUNER».

2 Нажимая кнопку **SEARCH**, выберите пункт «TP SEARCH».

•TP-Traffic Information

CH A1
FM105.50MHz PS Name

[CH+-] : Search
[SRCH] : RT

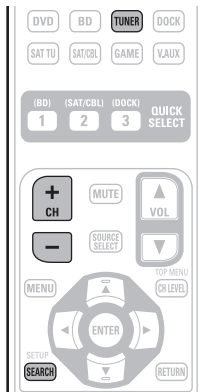

3 Нажмите кнопку **CH+** или **CH-**.

Начнется автоматический поиск в эфире TP станции.

- Если при использовании описанной выше операции ни одна TP станция найдена не будет, поиск будет производиться по всем диапазонам приема.
- Когда станция будет найдена, ее имя появится на дисплее ресивера.
- Если при поиске по всем частотам ни одна TP станция не будет найдена, на дисплее появится сообщение «NO PROGRAMME» [Программы заданного типа не найдены].



Если в пределах 5 секунд после появления на дисплее имени станции снова нажать кнопку **CH+** или **CH-**, то начнется поиск другой станции.

RT (Радиотекст)

Функция RT позволяет RDS станции передавать текстовые сообщения, которые отображаются на дисплее.

При приеме текстовой информации на дисплее отображается индикатор «RT».

1 Нажмите кнопку **TUNER**, чтобы в качестве источника входного сигнала выбрать устройство «TUNER».

2 Нажимая кнопку **SEARCH**, выберите пункт «RT».

•RT-Radio Text

Radio Text : ON

CH A1
FM105.50MHz PS Name

[SRCH] : Exit



- Текстовая информация, передаваемая станцией, отображается на дисплее при приеме RDS станции.
- Дисплейное отображение можно выключить кнопками < >.
- Если принимаемая в данное время радиостанция не передает текстовую информацию, на дисплее отображается сообщение «NO TEXT DATA» [Текстовая информация отсутствует].

Выбор режима прослушивания (режима пространственного звучания)

Ресивер позволяет воспроизводить аудиосигналы в многоканальном (пространственное звучание) или стереофоническом режиме.

Выбирайте режим прослушивания в соответствии с воспроизводимым контентом (фильм, музыка и т.п.) или в соответствии со своими предпочтениями.

Режимы прослушивания

Входные аудиосигналы	Воспроизведение	Режим прослушивания	
2-канальный Многоканальный	Пространственное звучание	Стандартное воспроизведение (стр. 26)	Для двухканальных входных сигналов: • Создаются и воспроизводятся сигналы каналов пространственного звучания. Для многоканальных входных сигналов: • В режиме пространственного звучания воспроизводятся записанные в источнике сигналы пространственного звучания. (Звук воспроизводится в соответствии с настройками размеров акустических систем, заданными в пункте «Speaker Config.» [Конфигурация акустических систем]) (стр. 49). • Возможно создание сигналов тыловых каналов пространственного звучания или фронтальных верхних каналов, отсутствующих в исходном сигнале.
2-канальный Многоканальный	Пространственное звучание	Оригинальный режим воспроизведения пространственного звучания DENON (стр. 38)	Оригинальные режимы воспроизведения DENON выбираются в соответствии с эффектами пространственного звучания, подходящими для данного типа сигнала, или в соответствии с вашими предпочтениями.
2-канальный Многоканальный	Стереофоническое звучание	Стереофоническое воспроизведение (стр. 38)	• При использовании многоканальных сигналов они сводятся в два стереофонических канала и воспроизводятся. • Сигналы канала сабвуфера также подаются на выход.
2-канальный Многоканальный	Стереофоническое звучание Пространственное звучание	Прямое воспроизведение (стр. 38)	Сигнал от источника воспроизводится без каких-либо изменений. • Сигналы тыловых каналов пространственного звучания или фронтальных верхних каналов не создаются. • В этом режиме невозможны регулировки следующих параметров: • Tone (стр. 46); • Dynamic EQ (стр. 47); • RESTORER (стр. 48); • MultEQ (стр. 46); • Dynamic Volume™ (стр. 47). Если используется акустическая система, определенная настройкой как «Small» [Малая АС], то рекомендуется использовать режим «Standard playback» [Стандартное воспроизведение].



- В зависимости от формата аудиосигнала и количества присутствующих в нем каналов, некоторые режимы воспроизведения выбрать нельзя. Подробнее об этом смотрите в разделе «Типы входных сигналов и соответствующие им режимы пространственного звучания» (стр. 67).
- Для получения максимального удовольствия от вашего любимого режима звучания настройте по своему вкусу эффект звукового поля с помощью меню «Surround Parameter» [Параметры пространственного звучания] (стр. 44).
- Режим прослушивания можно выбрать кнопками **SURROUND MODE** или **SURROUND MODE**, которые находятся на ресивере. При нажатии этих кнопок режимы пространственного звучания переключаются, как показано ниже.

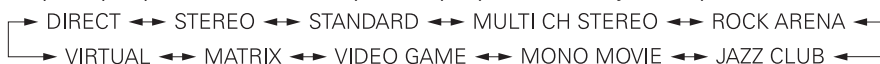
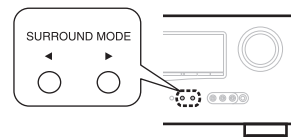

* Включите с помощью пульта дистанционного управления режим прямого чистого воспроизведения.

Стандартное воспроизведение

□ Воспроизведение двухканальных источников в режиме пространственного звучания

- 1** Начните воспроизведение источника сигнала (стр. 21 - 25).
 - 2** Нажимая кнопку **STANDARD**, выберите для воспроизведения многоканального звука соответствующий декодер пространственного звучания.
- Переключение режима пространственного звучания производится при каждом нажатии кнопки **STANDARD**. Выбор декодера зависит от настроек пункта «Amp Assign» [Назначение каналов усилителя] (стр. 49) и пункта «Speaker Config.» [Конфигурация акустических систем] (стр. 49).



случае, если вы не используете фронтальные верхние АС и тыловые АС пространственного звучания.

- На дисплее отображается индикатор «PLII Cinema», «PLII Music», «PLII Game» или «Pro Logic».
- Этот режим предназначен для 5.1-, 6.1- или 7.1-канального пространственного воспроизведения, использующего тыловые АС пространственного звучания.
- На дисплее отображается индикатор «DTS NEO:6 Cinema» или «DTS NEO:6 Music».

DTS NEO:6

- *1 Этот режим можно выбирать только в том случае, если в пункте «Amp Assign» [Назначение каналов усилителя] выбрана опция «Front Height» [Фронтальные верхние АС] или в пункте «Speaker Config.» – «Front Height» [Конфигурация АС – Фронтальные верхние АС] выбрана опция, отличная от «None» [Не используется].
- *2 Этот режим можно выбрать только в том случае, если в пункте «Amp Assign» выбрана опция «Normal» [Стандартное использование] или в пункте «Speaker Config.» – «S.Back» [Конфигурация акустических систем – Тыловые АС пространственного звучания] выбрана опция, отличная от «None» [Не используется].

DOLBY PLIIz *1 Этот режим предназначен для 7.1-канального пространственного воспроизведения, использующего фронтальные верхние АС.

- На дисплее отображается индикатор «PLIIz Height».

DOLBY PLIIx *2 Этот режим предназначен для 6.1- или 7.1-канального пространственного воспроизведения, использующего тыловые АС пространственного звучания.

- На дисплее отображается индикатор «PLIIx Cinema», «PLIIx Music» или «PLIIx Game».

DOLBY PLII Этот режим предназначен для 5.1-канального пространственного воспроизведения. Выбирайте этот режим в том

3 Чтобы получить максимальное удовольствие от воспроизводимой музыки, выберите с помощью меню «Surround Parameter» – «Mode» [«Параметры пространственного звучания» – «Режим»] (☞ стр. 44) режим, наиболее соответствующий контенту.

Cinema	Этот режим подходит для просмотра фильмов.
Music	Этот режим подходит для воспроизведения музыки. По сравнению с режимом «Cinema», в этом режиме больше звука направляется на фронтальные АС.
Game	Этот режим подходит для игровой приставки.
Pro Logic	Этот режим подходит для воспроизведения 2-канальных источников сигнала в формате Dolby Pro Logic.
Height	* Этот режим предназначен для декодера пространственного звучания «Dolby PLIIz». Если действует декодер «Dolby PLIIz», другой режим выбрать невозможно.

- Если для пункта меню «Surround Parameter» – «Front Height» [«Параметры пространственного звучания» – «Фронтальные верхние каналы»] (☞ стр. 45) выбрана опция «On» [Вкл.], то включается режим «Height».

□ **Воспроизведение многоканальных источников сигнала (Dolby Digital, DTS и т.п.) в режиме пространственного звучания**

1 Начните воспроизведение источника сигнала (☞ стр. 21 – 25).

2 Для воспроизведения многоканального сигнала кнопкой STANDARD выберите соответствующий декодер пространственного звучания.

Выберите пространственный режим, глядя на отображение экрана, иллюстрация которого приведена справа (☞ раздел «Отображение текущего режима пространственного звучания»).

- Выбор декодера зависит от входного сигнала, настройки пункта «Amp Assign» (☞ стр. 49) и настройки пункта «Speaker Config.» (☞ стр. 49).



Отображение текущего режима пространственного звучания

Входной сигнал	Режим пространственного звучания	Отображение на дисплее
DOLBY DIGITAL (кроме 2-канального) / DOLBY DIGITAL EX	DOLBY DIGITAL	DOLBY DIGITAL
	DOLBY DIGITAL EX	DOLBY DIGITAL EX
	DOLBY DIGITAL + PLIIx CINEMA	DOLBY DIGITAL + PLIIx C
	DOLBY DIGITAL + PLIIx MUSIC	DOLBY DIGITAL + PLIIx M
	DOLBY DIGITAL + PLIIz HEIGHT	DOLBY DIGITAL + PLIIz
DOLBY DIGITAL Plus	DOLBY DIGITAL Plus	DOLBY DIGITAL +
	DOLBY DIGITAL Plus + EX	DOLBY B ч + EX
	DOLBY DIGITAL Plus + PLIIx CINEMA	DOLBY B ч + PLIIx C
	DOLBY DIGITAL Plus + PLIIx MUSIC	DOLBY B ч + PLIIx M
	DOLBY DIGITAL Plus + PLIIz HEIGHT	DOLBY B ч + PLIIz
DOLBY TrueHD	DOLBY TrueHD	DOLBY TrueHD
	DOLBY TrueHD + EX	DOLBY HD + EX
	DOLBY TrueHD + PLIIx CINEMA	DOLBY HD + PLIIx C
	DOLBY TrueHD + PLIIx MUSIC	DOLBY HD + PLIIx M
	DOLBY TrueHD + PLIIz HEIGHT	DOLBY HD + PLIIz
BDTS (5.1-канальный) / DTS-ES Discrete 6.1 / DTS-ES Matrix 6.1 / DTS 96/24	DTS SURROUND	DTS SURROUND
	DTS + PLIIx CINEMA	DTS + PLIIx C
	DTS + PLIIx MUSIC	DTS + PLIIx M
	DTS + PLIIz HEIGHT	DTS + PLIIz
	DTS + NEO:6	DTS + NEO:6
	DTS ES MTRX 6.1*1	DTS ES MTRX 6.1
	DTS ES DSCRT 6.1*2	DTS ES DSCRT 6.1
	DTS 96/24 *3	DTS 96/24
DTS-HD	DTS-HD HI RES	DTS-HD HI RES
	DTS-HD MSTR	DTS-HD MSTR
	DTS-HD + NEO:6	DTS-HD + NEO:6
	DTS-HD + PLIIx CINEMA	DTS-HD + PLIIx C
	DTS-HD + PLIIx MUSIC	DTS-HD + PLIIx M
	DTS-HD + PLIIz HEIGHT	DTS-HD + PLIIz
	DTS Express	DTS Express
PCM (многоканальный сигнал)	MULTI CH IN	MULTI CH IN
	MULTI IN + Dolby EX	MULTI IN + Dolby EX
	MULTI IN + PLIIx CINEMA	MULTI IN + PLIIx C
	MULTI IN + PLIIx MUSIC	MULTI IN + PLIIx M
	MULTI IN + PLIIz HEIGHT	MULTI IN + PLIIz
	MULTI CH IN 7.1	MULTI CH IN 7.1

*1 Это отображается в том случае, если входной сигнал имеет формат «DTS-ES Matrix 6.1», а для настройки «AFDM» (☞ стр. 55) выбрана опция «ON».

*2 Это отображается в том случае, если входной сигнал имеет формат «DTS-ES Discrete 6.1».

*3 Это отображается в том случае, если входной сигнал имеет формат «DTS 96/24».

[Вид дисплея]

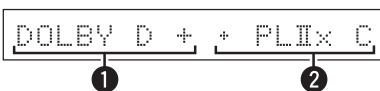

- Показывает используемый декодер.
 - Декодер DOLBY DIGITAL Plus отображается как «DOLBY D+».
- Показывает декодер, который создает сигнал, выводимый тыловыми АС пространственного звучания.
 - «+ PLgz» означает, что звук верхнего фронтального канала подается на верхние фронтальные АС.



О входных сигналах, которые можно воспроизводить в каждом из режимов пространственного звучания, смотрите в разделе «Режимы и параметры пространственного звучания» (☞ стр. 65).

Оригинальные режимы пространственного звучания DENON

1 Начните воспроизведение источника (☞ стр. 21 – 25).

2 Кнопкой **SIMULATION** выберите режим пространственного звучания.

- Режим пространственного звучания переключается при каждом нажатии кнопки **SIMULATION**.



MULTI CH STEREO

[Многоканальная стереофония] Этот режим предназначен для воспроизведения стереофонического звука всеми акустическими системами.

ROCK ARENA

[Рок-арена] Этот режим позволяет создать акустическую атмосферу реального концерта на спортивной арене.

JAZZ CLUB

[Джаз-клуб] Этот режим позволяет создать акустическую атмосферу реального концерта в джаз-клубе.

MONO MOVIE

* [Монофонический фильм] Этот режим предназначен для просмотра монофонического фильма с моделированием и воспроизведением пространственного звучания.

VIDEO GAME

[Видеоигра] Этот режим подходит для создания пространственного звучания в видеоиграх.

MATRIX

[Матричный] Этот режим позволяет добавлять ощущение пространства для стереофонических музыкальных источников.

VIRTUAL

[Виртуальный] Этот режим предназначен для получения пространственного звучания с помощью только фронтальных акустических систем или наушников.

- * Если при воспроизведении монофонических сигналов в режиме «MONO MOVIE» использовать только один канал (левый или правый), то звук будет несбалансированным, поэтому подключайте оба канала.



Для некоторых источников сигнала может оказаться невозможным получение удовлетворительного пространственного звучания. В этом случае приобретите другие режимы и выберите тот, который вам больше понравится.

ПРИМЕЧАНИЕ

Если входной сигнал имеет формат Dolby TrueHD, Dolby Digital Plus, DTS-HD или DTS Express, то в этом случае вы не сможете выбрать оригинальный режим пространственного звучания DENON.

Стереофоническое воспроизведение (Stereo)

Этот режим предназначен для стереофонического воспроизведения. В этом режиме можно регулировать тембр звука.

- Звук воспроизводится левой и правой фронтальными АС и сабвуфером.
- Если на вход поступает многоканальный сигнал, то он сводится в двухканальный аудиосигнал и воспроизводится.

1 Начните воспроизведение источника (☞ стр. 21 – 25).

2 Кнопкой **D/ST** выберите режим «STEREO». Начнется стереофоническое воспроизведение.

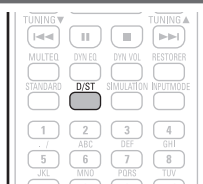

Прямое воспроизведение (Direct)

Звук воспроизводится так, как он записан в источнике.

- Тыловые каналы пространственного звучания или фронтальные верхние канала не воспроизводятся.
- В этом режиме невозможны регулировки следующих параметров:
 - Tone (☞ стр. 46);
 - Dynamic EQ® (☞ стр. 47);
 - RESTORER (☞ стр. 48);
 - MultEQ® (☞ стр. 46);
 - Dynamic Volume™ (☞ стр. 47).

1 Начните воспроизведение источника (☞ стр. 21 – 25).



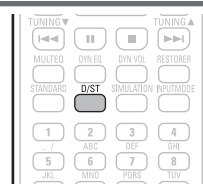

2 Кнопкой **D/ST** выберите режим «DIRECT». Начнется прямое воспроизведение.



Если используются «малые» акустические системы (настройка «Small»), то рекомендуем выбирать режим «Standard playback» [Стандартное воспроизведение].

Расширенный вариант

В этом разделе мы поясняем функции и операции, которые позволят вам лучше использовать ресивер.

- Установка/подключение акустических систем (конфигурации, отличные от 5.1-канальной)  стр. 30
- Воспроизведение (дополнительные операции)  стр. 33
- Детальные настройки системы  стр. 36
- Управление подключенными компонентами с помощью пульта дистанционного управления  стр. 55

Установка/подключение акустических систем (конфигурации, отличные от 5.1-канальной системы)

В этом разделе излагаются методы установки, подключения и настройки акустических систем для AV систем с иной конфигурацией, чем 5.1-канальная. Методы установки, коммутации и настройки 5.1-канальной системы смотрите в разделе «Упрощенный вариант (Простая руководство по настройке)» (стр. 3).

Процедура настройки акустических систем

Установка

Подключение (стр. 31)

Настройка АС (стр. 33)

Установка

Ресивер поддерживает формат Dolby Pro Logic IIz (стр. 70), который создает еще более широкое и глубокое ощущение окружающего акустического пространства. Для использования формата Dolby Pro Logic IIz к ресиверу должны быть подключены фронтальные верхние АС.



Устанавливайте тыловые АС пространственного звучания на 60 – 90 см выше ушей слушателя.

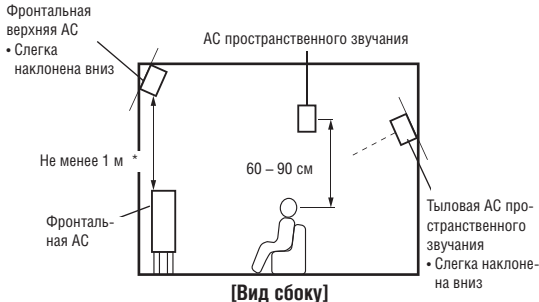

* Эта конфигурация рекомендуется для воспроизведения формата Dolby Pro Logic IIz

ПРИМЕЧАНИЕ

Невозможно одновременно использовать тыловые АС пространственного звучания и верхние фронтальные АС.

7.1-канальная установка (используются фронтальные верхние АС)

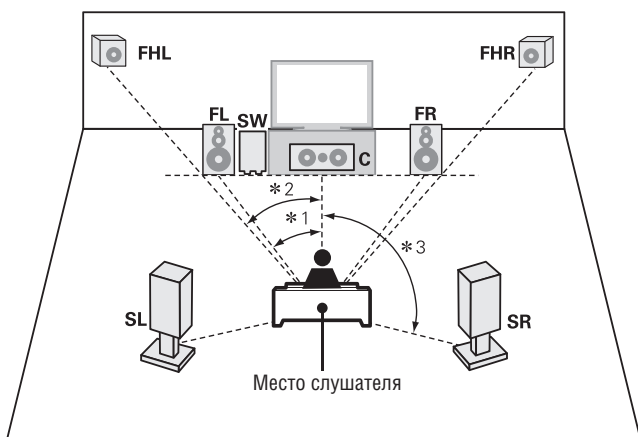

7.1-канальная установка (используются тыловые АС пространственного звучания)

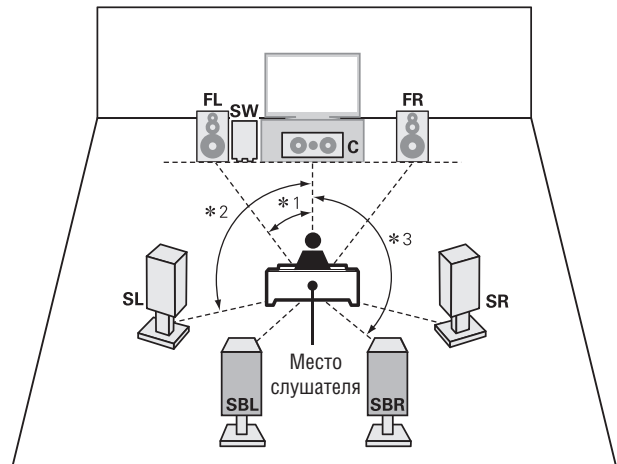

6.1- канальная установка (используется одна тыловая АС пространственного звучания)

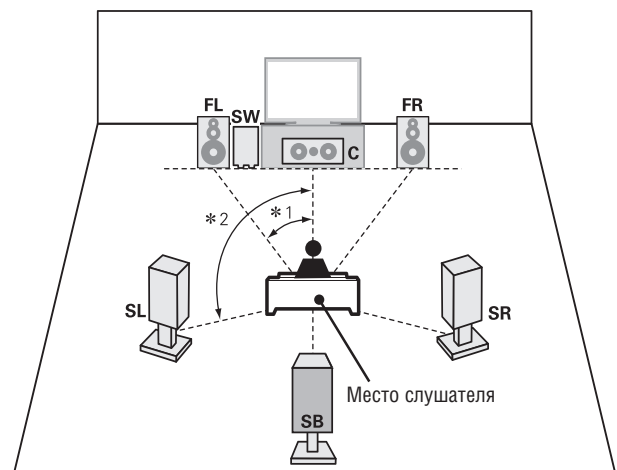

2.1-канальная установка

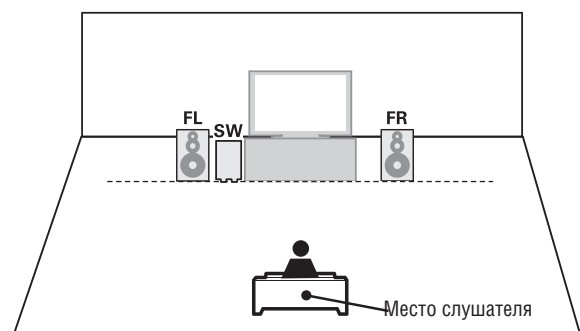

- FL – левая фронтальная АС
- FR – правая фронтальная АС
- C – центральная АС
- SW – сабвуфер
- SL – левая АС пространственного звучания
- SR – правая АС пространственного звучания
- SBL – левая тыловая АС пространственного звучания
- SBR – правая тыловая АС пространственного звучания
- FHL – фронтальная верхняя АС (левая)
- FHR – фронтальная верхняя АС (правая)

Подключение

- Способ подключения акустических систем по схеме каналов 5.1 см. на стр. 4.
- Способ подключения телевизора описан на стр. 5.

7.1-канальная система (используются фронтальные верхние АС)

- Для такого соединения необходим усилитель мощности (продается отдельно)
- Для 7.1-канального воспроизведения (используются фронтальные верхние АС) необходимо в пункте «Pre Assign» [Назначение каналов предусилителя] меню «Setup Speakers» [Настройка акустических систем] (стр. 32) выбрать опцию «Front Height» [Фронтальные верхние АС].

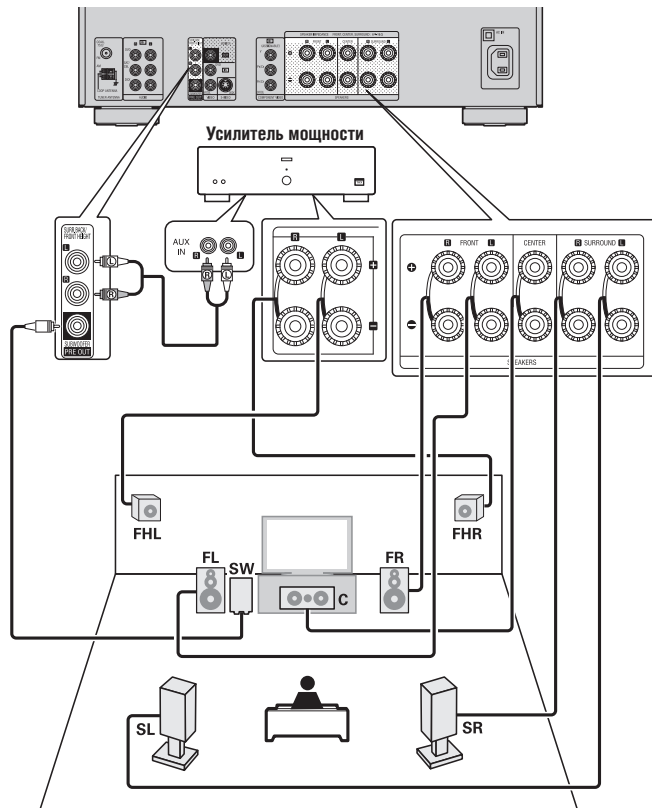

7.1/6.1-канальная схема коммутации (используются две или одна тыловая АС пространственного звучания)

- Для такого соединения необходим усилитель мощности (продается отдельно)
- Для 7.1-канального воспроизведения (используются тыловые АС пространственного звучания) необходимо в пункте «Pre Assign» меню «Setup Speakers» (стр. 32) выбрать опцию «Normal» [Стандартная конфигурация].

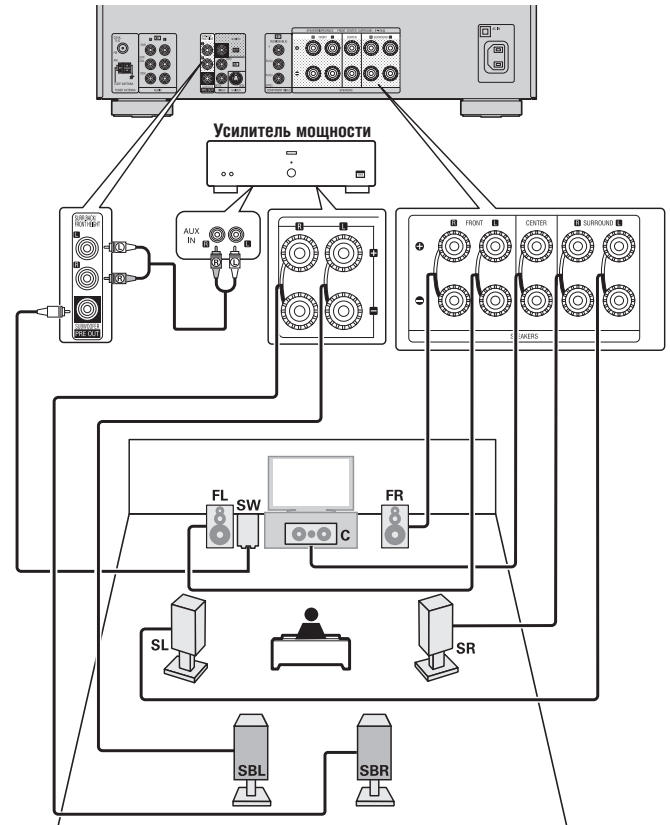

6.1-канальная схема коммутации

Если используется только одна тыловая АС пространственного звучания (при 6.1-канальной схеме коммутации установки), то подключите ее к левому каналу (L) клемм SURR. BACK/PRE OUT. Настройка АС для такого режима описана в разделе «6.1-канальное воспроизведение (используется одна тыловая АС пространственного звучания)» (стр. 30).

2.1/2-канальная система

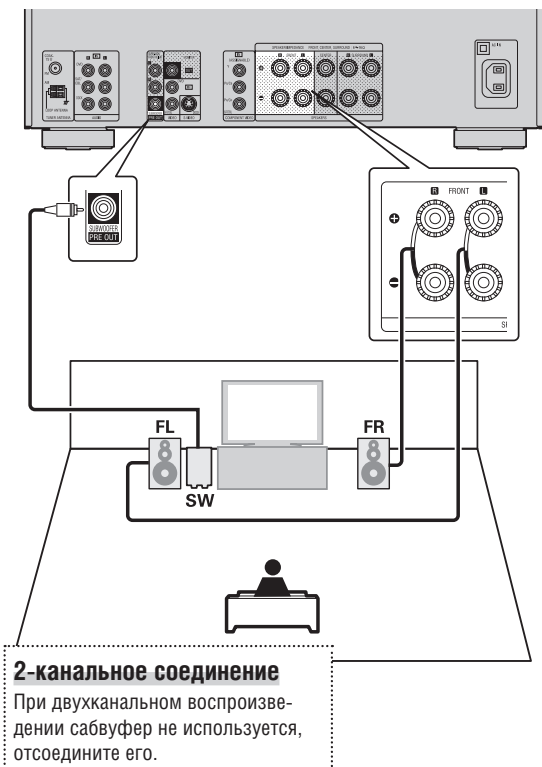

Настройка акустических систем

Рамкой обведены пункты меню, содержащие настройки.

В этом разделе описывается настройка акустических систем в конфигурациях, отличных от 5.1-канальной. Настройка 5.1-канальной установки описана в разделе «Упрощенный вариант», «Настройка акустических систем (функция Audyssey® Auto Setup)» (стр. 7).

Сначала установите акустические системы и подключите их к ресиверу.

1 Настройка пульта дистанционного управления

Настройте режим работы пульта ДУ. Нажмите кнопку AMP, чтобы установить пульт ДУ в режим управления усилителем.



2 Подключите микрофон для настройки

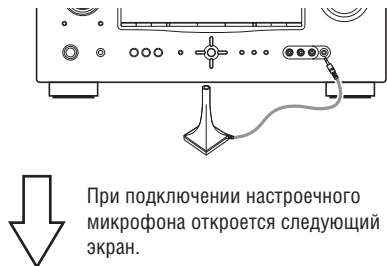

При подключении настроенного микрофона откроется следующий экран.

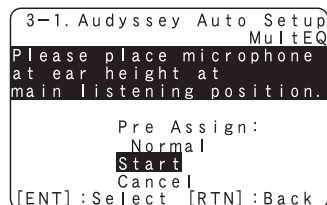

3 Используя кнопки Δ ∇ , выберите пункт «Amp Assign» [Назначение каналов усилителя].



4 Кнопками \triangleleft \triangleright выберите конфигурацию подключенных к ресиверу АС.

- Normal** [Стандартная конфигурация] Эту опцию выбирайте при использовании 7.1-канальной системы (фронтальные АС / центральная АС / АС пространственного звучания / тыловые АС пространственного звучания / сабвуфер).
- Front Height** [Верхние фронтальные АС] Эту опцию выбирайте в случае подключения верхних фронтальных АС к клеммам ресивера SURR. BACK/FRONT HEIGHT в группе соединителей PRE OUT [Выход предусилителя].

5 Продолжение на стр. 9. «Подготовка», шаг 5.

ПРИМЕЧАНИЕ

После выполнения процедуры автоматической настройки Audyssey Auto Setup не изменяйте соединения акустических систем или громкость сабвуфера. Если вы это все-таки сделаете, то процедуру Audyssey Auto Setup необходимо выполнить заново.



Воспроизведение (дополнительные операции)

Воспроизведение (основные операции) (👉 стр. 20)

Выбор режима прослушивания (режима пространственного звучания) (👉 стр. 26)

- Функция управления по интерфейсу HDMI (👉 стр. 33)
- Функция выключения ресивера через заданное время (👉 стр. 34)
- Регулировка уровня громкости акустических систем (👉 стр. 34)
- Функция быстрого выбора режима (👉 стр. 35)
- Различные функции памяти (👉 стр. 35)

Удобные функции

Функция управления по интерфейсу HDMI

Если телевизор или проигрыватель подключен к ресиверу по интерфейсу HDMI (при таком соединении они поддерживают функцию управления), то для настройки функции управления каждого компонента необходимо произвести описанные ниже действия.

- Выключение питания ресивера может быть привязано к выключению телевизора.
- Вы можете включать/выключать устройства, работающие с выходным аудиосигналом телевизора, с помощью операций управления телевизором.
Если в операции настройки выходного аудиосигнала телевизора выбрать значение настройки «Output audio from amp» [Вывод аудиосигнала с усилителя], то при этом вместе с телевизором будет включаться усилитель.
- Уровень громкости ресивера можно регулировать с помощью операции регулировки громкости телевизора.
- Можно переключать источники входного сигнала ресивера в связи с переключением входов телевизора.
- С началом воспроизведения на определенном устройстве ресивер переключается на входной источник, соответствующий этому устройству воспроизведения.

ПРИМЕЧАНИЕ

- Если для пункта «HDMI Control» [Управление по интерфейсу HDMI] выбрана опция «ON» [Вкл.], то ресивер потребляет больше электроэнергии в дежурном режиме.
- Функция управления по интерфейсу HDMI может работать только с телевизорами, поддерживающими эту функцию. Для того чтобы функция управления работала, ресивер и телевизор должны быть соединены кабелем HDMI.
- В зависимости от подключенного телевизора или проигрывателя отдельные операции могут не работать. Заранее выясните возможность управления компонентами в инструкциях по их использованию.
- Если для пункта меню «Power Off Control» [Управление выключением питания] выбрана опция «OFF» [Выкл.] (👉 стр. 51), то ресивер не будет выключаться при выключении подключенных компонентов.
- При изменении конфигурации подключенных компонентов, например, при добавлении других HDMI компонентов, может потребоваться дополнительная настройка всей системы.
- Если для пункта меню «Power Off Control» выбрана опция «ON» [Вкл.], то в пункте настройки «Input Assign» [Назначение входов] невозможно назначить разъем HDMI на входной источник «TV» [Телевизор] (👉 стр. 41).

1 Настройте выходной разъем HDMI, используемый для функции управления по интерфейсу HDMI.
Для пункта «HDMI Control» (👉 стр. 51) выберите опцию «ON».

2 Включите питание всех компонентов, подключенных кабелем HDMI.

3 Настройте функцию управления по HDMI для всех компонентов, подключенных кабелем HDMI.

- Для проверки настроек сверяйтесь с инструкциями по использованию подключенных компонентов.
- При отсоединении каких-либо компонентов этапы 1 и 2 необходимо выполнить заново.

4 Выберите на телевизоре вход HDMI, к которому подключен ресивер.

5 Выберите на ресивере вход HDMI, к которому подключен источник сигнала и проверьте качество изображения, сигналы которого поступают от этого устройства-источника.

6 При переключении телевизора в дежурный режим убедитесь в том, что ресивер также переходит в дежурный режим.



Если функция управления компонентами по интерфейсу HDMI не работает надлежащим образом, проверьте следующее:

- Поддерживают ли телевизор и устройство воспроизведения функцию управления по интерфейсу HDMI?
- Выбрана для пункта «HDMI Control» (👉 стр. 51) опция «ON»?
- Выбрана для пункта «Power Off Control» (👉 стр. 51) опция «All» [Все] или «Video» [Видео]?
- Правильно ли настроена функция управления по HDMI для всех устройств?

ПРИМЕЧАНИЕ

При выполнении любой из указанных ниже операций функция блокировки может быть перезагружена к исходным настройкам, в этом случае необходимо заново выполнить этапы 2 и 3.

- Изменены настройки пункта «Input Assign» – «HDMI» (👉 стр. 41).
- Изменены соединения между устройствами и HDMI или увеличено количество компонентов.

Функция автоматического выключения ресивера

Питание ресивера может быть автоматически выключено по истечении заданного времени.

Эта функция очень удобна, если вы собираетесь спать.

Нажимая кнопку **SLEEP**, выберите время, которое хотите задать.

На дисплее начнет светиться индикатор «SLEEP».

- При каждом нажатии кнопки **SLEEP** время переключается в последовательности, показанной ниже:

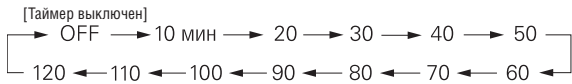

Отмена срабатывания таймера автоматического выключения

Кнопкой **SLEEP** выберите опцию «OFF».

Индикатор «SLEEP» на дисплее погаснет.



- Настройка таймера автоматического выключения сбрасывается при переключении ресивера в дежурный режим или при его полном отключении от сети.
- При выключении питания основной зоны с помощью таймера, питание второй зоны также выключается.

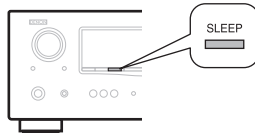

Регулировка уровня громкости акустических систем

Вы можете настроить уровни громкости каналов либо в соответствии с источником сигнала, либо в соответствии со своими предпочтениями. Эта регулировка описывается ниже.

Регулировка уровня громкости отдельных акустических систем

1 Нажатием кнопки **AMP** установите пульт ДУ в режим управления усилителем.

2 Нажмите кнопку **CH LEVEL** [Уровень канала].

Channel Level			
FL	0.0dB	SR	0.0dB
C	0.0dB	SBR	0.0dB
FR	0.0dB	SBL	0.0dB
SW	0.0dB	SL	0.0dB

Fader
FRONT ◀ : ▶ REAR

[▲▼] : CH Sel.

3 Кнопками **▲ ▼** выберите акустическую систему.

АС, которую можно настраивать, переключается при каждом нажатии кнопок.

4 Кнопками **◀ ▶** отрегулируйте уровень громкости выбранной АС.

- В случае сабвуфера нажатие на кнопку **◀** при текущем уровне «-12 дБ» изменить настройку на значение «OFF» [Выкл.].



Если подключены наушники, то можно настраивать уровень канала наушников.

Регулировка уровня громкости групп акустических систем (функция Fader)

Функция Fader [Микшерный потенциометр] позволяет вам балансировать звук фронтальных (фронтальных АС/верхних фронтальных АС/центральной АС) и тыловых (АС пространственного звучания и тыловых АС пространственного звучания) акустических систем.

1 Нажатием кнопки **AMP** установите пульт ДУ в режим управления усилителем.

2 Нажмите кнопку **CH LEVEL**.

Channel Level			
FL	0.0dB	SR	0.0dB
C	0.0dB	SBR	0.0dB
FR	0.0dB	SBL	0.0dB
SW	0.0dB	SL	0.0dB

Fader
FRONT ◀ : ▶ REAR

[▲▼] : CH Sel.

3 Используя кнопку **▼**, выберите настройку «Fader», затем выберите пункт списка, который можно будет регулировать кнопками **◀ ▶**.

4 Используя кнопки **◀ ▶**, отрегулируйте уровень громкости акустических систем (**◀** смещение баланса в сторону фронтальных АС, **▶** смещение баланса в сторону тыловых АС).



- Функция Fader на сабвуфер не действует.
- Микшерный потенциометр можно регулировать до тех пор, пока уровень громкости АС не достигнет минимального уровня -12 дБ.

Функция быстрого выбора (Quick Select)

Все настройки, выполненные на этапе 1, можно сохранить в памяти. Сохраняя в памяти часто используемые настройки, вы обеспечиваете быстрый доступ к ним и каждый раз при воспроизведении можете использовать одинаковые настройки.

Сохранение настроек

1 Задайте для параметров, перечисленных ниже, те настройки, которые вы хотите сохранить.

- ① Input source [Источник входного сигнала] (☞ стр. 20)
- ② Volume [Уровень громкости] (☞ стр. 20)
- ③ Surround mode [Режим пространственного звучания] (☞ стр. 26)
- ④ Video Select [Выбор видео] (☞ стр. 42)
- ⑤ Настройки системы Audyssey (MultEQ®, Dynamic EQ®, Dynamic Volume™ [Многофункциональный эквалайзер, динамический эквалайзер, динамический уровень громкости]) (☞ стр. 46)



2 Нажимайте одну из кнопок QUICK SELECT (Q1, Q2 или Q3) до тех пор, пока на дисплее не появится индикатор «Memory».

Действующие настройки будут сохранены.

[Настройки Quick Select, используемые по умолчанию]

	Входной источник	Уровень громкости
QUICK SELECT 1	BD	-40 дБ
QUICK SELECT 2	SAT/CBL	-40 дБ
QUICK SELECT 3	DOCK	-40 дБ

Вызов сохраненных настроек из памяти

Нажмите кнопку QUICK SELECT, с назначением на которую сохранены нужные вам настройки.

На дисплее начнет светиться индикатор [Q1], [Q2] или [Q3].



Присвоение имени настройкам быстрого выбора

См. раздел «Присвоение имени настройкам быстрого выбора» (☞ стр. 53).



- Кнопка QUICK SELECT на передней панели ресивера действует точно так же, как и одноименная кнопка пульта дистанционного управления.

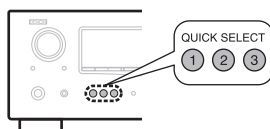

ПРИМЕЧАНИЕ

Если источники входного сигнала, сохраненные в памяти функцией быстрого выбора, были удалены с помощью пункта меню «Source Delete» [Удаление источников сигнала] (☞ стр. 52), то их выбирать невозможно. В этом случае сохраните их снова.

Различные функции памяти

Функция Personal memory plus [Пополнение памяти персональных настроек]

Эта функция устанавливает настройки (входной режим, режим пространственного звучания, режим выхода HDMI, MultEQ, Dynamic Volume, задержку аудиосигнала и т.п.), использовавшиеся в прошлый раз, для каждого источника входного сигнала.



Параметры пространственного звучания, настройки тембра и уровни громкости отдельных акустических систем сохраняются отдельно для каждого из режимов пространственного звучания.

Last function memory [Память последней функции]

Эта функция сохраняет настройки, которые использовались перед переключением ресивера в дежурный режим.

При последующем включении ресивера все действовавшие настройки восстанавливаются.

Как делать детальные настройки

Структура меню

Для использования меню подключить телевизор к ресиверу и выведите меню на телевизор. Работа меню описана на следующей странице.

MENU

1. Audio Adjust
2. Information
3. Auto Setup
4. Manual Setup
5. Input Setup

[ENT] : Select

Настройки, которые нужно задавать только один раз

Задайте их, например, сразу после покупки ресивера. Когда эти настройки заданы, изменять их больше не нужно, за исключением случаев изменения расположения или количества АС.

- MENU [Меню]
1. Audio Adjust [Настройка аудиопараметров]
 2. Information [Информация]
 3. Auto Setup [Автоматическая настройка]
 4. Manual Setup [Ручная настройка]
 5. Input Setup [Настройка входов]
- [ENT] : Выбор

Номер	Пункт	Описание	Стр.
1-1	Surround Parameter	Регулировка параметров пространственного звучания.	44
1-2	Tone	Регулировка тембра звучания	46
1-3	Audyssey Settings	Настройка функций MultEQ®, Dynamic EQ® и Dynamic Volume™	46
1-4	Manual EQ	Использование графического эквалайзера для настройки тембра каждой АС	48
1-5	RESTORER	Преобразует сжатые источники аудиосигналов в несжатый формат и применяет подьем частотной характеристики низких частот для более глубокого звучания	48
1-6	Audio Delay	Компенсация неправильной синхронизации звука и видеовоспроизведения	48
2-1	Status	Отображение информации о текущих настройках	54
2-2	Audio Input Signal	Отображение информации о входном аудиосигнале	54
2-3	HDMI Information	Отображение информации о входном/выходном HDMI сигнале и устройстве отображения	54
2-4	Auto Surround Mode	Отображение настроек режима пространственного звучания	54
2-5	Quick Select	Отображение информации о функции Quick Select	54
2-6	Preset Channel	Отображение информации о предварительно настроенных радиостанциях	54
3-1	Audyssey Auto Setup	Оптимальные настройки для АС используются автоматически	7
3-2	Parameter Check	Проверка результатов измерения Audyssey Auto Setup	11
4-1	Speaker Setup	Настройка размера АС, расстояния до АС, уровня каналов и т.д.	49
4-2	HDMI Setup	Настройка выходных аудио/видеосигналов HDMI	51
4-3	Audio Setup	Настройка для воспроизведения звука	52
4-4	Option Setup	Различные дополнительные настройки	52
-	Auto Preset	Использует функцию автоматической предварительной настройки для про-граммирования радиостанций	40
-	Preset Skip	Задает ячейки памяти предварительно настроенных радиостанций, которые вы не хотите отображать на дисплее во время настройки радио	40
-	Preset Name	Назначение имени ячейке памяти предварительно настроенных радиостанций	41
-	Input Assign Video	Изменение назначения входных разъемов	41
-	Input Mode	Настройка режима аудиовхода и режима декодера	42
-	Rename	Изменение дисплейного названия источника сигнала	43
-	Source Level	Настройка уровня воспроизведения для выбранного входа	43
-	Playback Mode	Настройка для воспроизведения iPod	43



Состав пунктов меню «Input Setup» [Настройка входов] может быть разным в зависимости от выбранного входного источника.

Примеры экранного дисплея и дисплея передней панели

Ниже приводятся типичные примеры вывода меню и информации на экране телевизора и на дисплее ресивера.

	Вид экрана телевизора	Дисплей на передней панели ресивера	Описание
Главное меню (меню верхнего уровня)			<p>1 В этом поле отображаются пункты меню.</p> <p>2 Так отображается выбранная строка (пункт меню). На дисплее отображается пункт меню, выбранный в данный момент. Для выбора нужного вам пункта пользуйтесь кнопками Δ/∇.</p> <p>3 Отображается номер меню настройки, выбранного в данный момент.</p>
Дисплейное отображение во время изменения настроек			<p>1 Отображается номер меню настройки, выбранного в данный момент.</p> <p>2 Для выбора пункта, который вы хотите настроить, пользуйтесь кнопками Δ/∇/\triangleleft/\triangleright.</p> <p>3 Нажмите кнопку ENTER для перехода в тот режим, в котором можно сделать данную настройку.</p> <p>4 Индикаторы \triangleleft \triangleright отображаются по бокам того пункта меню, настройку которого можно изменить. Для изменения значения настройки пользуйтесь кнопками \triangleleft/\triangleright.</p>
Дисплейное отображение во время ввода алфавитно-цифровых символов			<p>1 При нажатии \triangleleft/\triangleright курсор смещается влево или вправо.</p> <p>2 При нажатии Δ/∇ в той позиции, где вы хотите ввести символ, вводится символ.</p> <p>3 Отображается номер меню настройки, выбранного в данный момент.</p> <p> Информацию о вводе символов посредством экранной клавиатуры или цифровых кнопок пульта ДУ, см. на стр. 38.</p>
Дисплейное отображение во время перезагрузки (возврата настроек к исходным заводским значениям)			<p>1 Нажатиями кнопки ∇ выберите пункт меню «Default» [Стандартное значение настроек], затем нажмите кнопку ENTER.</p> <p>2 Отображается номер меню настройки, выбранного в данный момент.</p>

Ввод символов

Значения параметров «Preset Name» [Название предварительно настроенной станции] (☞ стр. 41), «Rename» [Переименование] (☞ стр. 43) и «Quick Select Name» [Имя для быстрого выбора] (☞ стр. 53) Можно изменить. Предусмотрено три способа ввода символов, указанных ниже.

Способы ввода символов

Способ	Выполняемые действия
Использование цифровых кнопок (обычный экран)	<ul style="list-style-type: none"> С помощью кнопок пульта ДУ. На каждую кнопку назначено несколько символов, при каждом нажатии кнопки символ меняется.
Использование кнопок курсора (обычный экран)	<ul style="list-style-type: none"> С помощью кнопок пульта ДУ или кнопок на панели ресивера. Для ввода символов пользуйтесь кнопками \triangle ∇ \triangleleft \triangleright и ENTER.
Использование экранной клавиатуры	<ul style="list-style-type: none"> С помощью кнопок пульта ДУ или кнопок на панели ресивера. Для ввода символа выберите нужный символ на экране телевизора.

Обычный экран

Отображение обычного экрана ввода

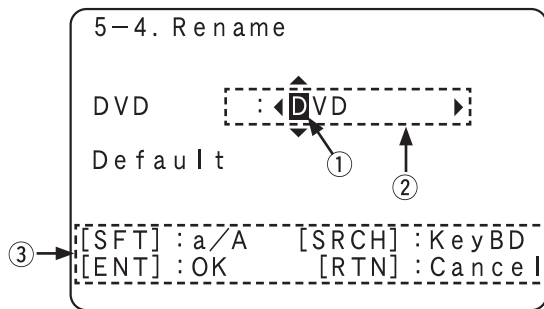

- Курсор
- Место ввода символа
- Подсказка по действующим кнопкам.
 - [SFT] SHIFT** – Переключение между прописными и строчными буквами.
 - [SRCH] SEARCH** – Переключение на метод ввода с применением экранной клавиатуры.
 - [ENT] ENTER** – Подтверждение введенного символа.
 - [RTN] RETURN** – Отмена введенного символа.

Использование цифровых кнопок

1 Откройте экран ввода символов. (☞ стр. 36) «Структура меню»

2 Кнопками \triangleleft \triangleright переместите курсор на символ, который нужно изменить, и последовательно нажимайте цифровую кнопку (0-9) до тех пор, пока на дисплее не покажется нужный символ.

- Типы символов, которые можно ввести, показаны ниже:

1 1 - . / :	6 M N O m n o 6
2 A B C a b c 2	7 P Q R S p q r s 7
3 D E F d e f 3	8 T U V t u v 8
4 G H I g h i 4	9 W X Y Z w x y z 9
5 J K L j k l 5	0 0 (Пробел) () * + ; < = > ? []

- Тип вводимого символа можно изменять нажатием кнопки **SHIFT** во время изменения дисплейного имени.
- Для последовательного ввода символов, назначенных на одну кнопку, нажмите \triangleright , чтобы сдвинуть курсор вправо после ввода символа, и вводите следующий символ.
- Для ввода символов, назначенных на разные кнопки, нажимайте кнопки последовательно. Курсор автоматически сдвигается на следующую позицию, а введенный символ запоминается.

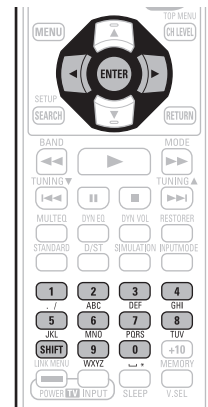

3 Повторяйте шаг 2 для изменения имени, после чего нажмите кнопку **ENTER** для подтверждения.

Пример: Для изменения имени источника сигнала с «DVD» на «DENON».

- Поместите курсор на «V». \triangleleft DVD \triangleright
- Дважды нажмите **3**. \triangleleft DEED \triangleright
«V» сменится на «E».
- Дважды нажмите **6**. \triangleleft DENN \triangleright
«E» будет автоматически сохранено в памяти, а «D» изменится на «N».
- Нажмите \triangleright . \triangleleft DEN \triangleright
«N» будет сохранено в памяти.
- Трижды нажмите **0**. \triangleleft DEN0 \triangleright
Будет введено «0».
- Нажмите \triangleright . \triangleleft DENO \triangleright
«0» будет сохранено в памяти.
- Дважды нажмите **6**. \triangleleft DENON \triangleright
Будет введено «N».
- Нажмите кнопку **ENTER**, чтобы сохранить в памяти имя источника сигнала.

Использование кнопок курсора

1 Откройте экран ввода символов. (☞ стр. 46 «Структура меню»)

2 Кнопками \triangleleft \triangleright переместите курсор на символ, который нужно изменить.

3 С помощью кнопок \triangle ∇ измените символ, затем нажмите кнопку **ENTER**.

- Типы символов, которые можно вводить, показаны ниже.

[Символы верхнего регистра] ABCDEFGHIJKLMNOPQRSTUVWXYZ
[Символы нижнего регистра] abcdefghijklmnopqrstuvwxyz
[Знаки препинания] ' () + - . / : ; < = > ? []
[Цифры] 0123456789 (Пробел)

- Тип вводимого символа можно изменять нажатием кнопки **SHIFT** во время изменения дисплейного имени.

4 Повторяйте шаги 2 и 3 для изменения имени, затем нажмите кнопку **ENTER** для подтверждения.



Экран с клавиатурой

❑ Отображение экранной клавиатуры

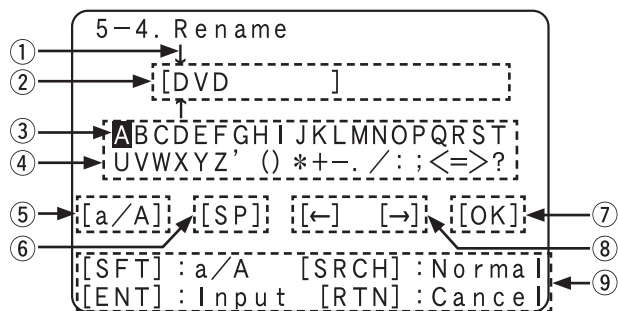

- 1 Курсор
- 2 Поле ввода символа
- 3 Курсор
- 4 Область клавиатуры
- 5 Кнопка переключения верхнего/нижнего регистров (символы/ цифры)
- 6 Кнопка пробела
- 7 Кнопка OK
- 8 Кнопки перемещения курсора
- 9 Подсказка по действующим кнопкам.
 - [SFT] SHIFT – Переключение между прописными и строчными буквами.
 - [SRCH] SEARCH – Переключение на метод ввода с применением экранной клавиатуры.
 - [ENT] ENTER – Подтверждение введенного символа.
 - [RTN] RETURN – Отмена введенного символа.

1 Откройте экран ввода символов.
(☞ стр. 36 «Структура меню»)

2 Нажмите SEARCH во время отображении обычного экрана.
Откроется экранная клавиатура.

3 Выберите символ, который нужно изменить.

- 1 Кнопками $\triangle \nabla \triangleleft \triangleright$ выберите «[←]» или «[→]».
 - 2 Нажатиями кнопки ENTER переместите курсор на символ, который нужно изменить.
- При каждом нажатии ENTER курсор смещается на один символ.

4 С помощью кнопок $\triangle \nabla \triangleleft \triangleright$ выберите символ, который нужно ввести, а потом нажмите кнопку ENTER.

- Типы символов, которые можно вводить, показаны ниже.

[Символы верхнего регистра]
ABCDEFGHIJKLMNOPQRSTUVWXYZ
[Символы нижнего регистра]
abcdefghijklmnopqrstuvwxyz
[Знаки препинания] ' () + - . / : ; < = > ? []
[Цифры] 0123456789 (Пробел)

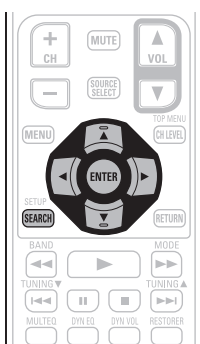

5 Повторяйте шаги 2 и 3 для изменения имени.

6 Кнопками $\triangle \nabla \triangleleft \triangleright$ выберите [«OK»], затем нажмите кнопку ENTER для подтверждения.

Настройка входов (Input Setup)

Выполните настройки, связанные с воспроизведением входного источника.

- Для использования ресивера изменять эти настройки необязательно. Изменяйте их по мере необходимости.

Операции с меню

1 Нажмите кнопку AMP, чтобы переключить пульт ДУ в режим управления усилителем.

2 Нажмите кнопку MENU.
Меню откроется на экране телевизора.

3 Кнопками $\triangle \nabla$ выберите нужное меню.

4 Нажмите кнопку ENTER для входа в выбранное меню настройки.

- Для возврата к предыдущему пункту нажмите кнопку RETURN.
Для выхода из меню нажмите кнопку MENU в то время, когда отображается меню. Меню исчезнет с дисплея.

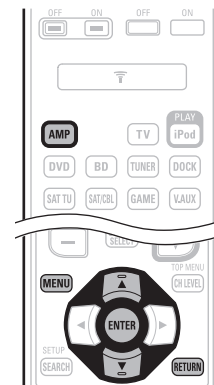

Пункты, которые можно настраивать в меню Input Setup

<p>Auto Preset (стр. 40) [Автоматическая предварительная настройка]</p> <p>5-1. Auto Preset</p> <p>Auto Tuning Preset Station Memory Storing Preset Memory</p> <p>Start</p> <p>[ENT] : Start [RTN] : Back</p>	<p>Preset Skip (стр. 40) [Пропуск предварительных настроек]</p> <p>5-2. Preset Skip</p> <p>Block : A</p> <p>A Block Presets : ON A1 FM 87.50MHz : ON A2 FM 89.10MHz : ON A3 FM 98.10MHz : ON A4 FM108.00MHz : ON A5 FM 90.10MHz : ON A6 FM 90.10MHz : ON A7 FM 90.10MHz : ON A8 FM 90.10MHz : ON</p> <p>[ENT] : Select [RTN] : Back</p>	<p>Preset Name (стр. 41) [Имя предварительной настройки]</p> <p>5-3. Preset Name</p> <p>Block : A</p> <p>A1FM 87.50MHz : A2FM 89.10MHz : A3FM 98.10MHz : A4FM108.00MHz : A5FM 90.10MHz : A6FM 90.10MHz : A7FM 90.10MHz : A8FM 90.10MHz :</p> <p>[ENT] : Select [RTN] : Back</p>
<p>Input Assign (стр. 41) [Назначение входов]</p> <p>5-1. Input Assign</p> <p>Default HDMI Digi Comp</p> <p>BD 1 DVD 2 TV O1 SAT/CBL 3 C1 1 GAME 4 V. AUX ↓</p> <p>[ENT] : Select [RTN] : Back</p>	<p>Video (стр. 42) [Видео]</p> <p>5-2. Video</p> <p>Video Select : Source Video Mode : Auto</p> <p>[RTN] : Back</p>	<p>Input Mode (стр. 42) [Режим входного сигнала]</p> <p>5-3. Input Mode</p> <p>Input Mode : Auto Decode Mode : Auto</p> <p>[RTN] : Back</p>
<p>Rename (стр. 43) [Переименование]</p> <p>5-4. Rename</p> <p>BD : BD</p> <p>Default</p> <p>[▲▼] : Up/Down [↵] : Rename [RTN] : Back</p>	<p>Source Level (стр. 43) [Уровень источника]</p> <p>5-5. Source Level</p> <p>Source Level : 0dB</p> <p>[RTN] : Back</p>	<p>Playback Mode (стр. 43) [Режим воспроизведения]</p> <p>5-6. Playback Mode</p> <p>Repeat Mode : OFF Shuffle Mode : OFF</p> <p>[RTN] : Back</p>

Важная информация

Об отображении источников входного сигнала

В этом разделе источники входного сигнала, которые можно настраивать для каждого пункта настройки, отображаются следующим образом.



BD [Проигрыватель дисков Blu-ray]
DVD [DVD-проигрыватель]
TV [Телевизор]

SAT/CBL [Спутниковый тюнер/Кабельный декодер]
GAME [Игровая приставка]

V.AUX [Вспомогательный видеовход]
DOCK [Док-станция для плеера iPod]
USB/iPod [USB устройство/Плеер iPod]

TUNER [Тюнер]
CD [CD плеер]

ПРИМЕЧАНИЕ

Источники сигнала, для которых в пункте «Source Delete» [Удаление источника] выбрана настройка «Delete» [Удалить] (стр. 52), выбрать невозможно.

Автоматическая предварительная настройка на станции (Auto Preset)

Используйте эту функцию автоматической предварительной настройки для программирования радиостанций.

Параметры настройки	Опции для настройки
<p>Start</p> <p>Запускает процесс автоматической предварительной настройки.</p> <p>TUNER</p>	<p></p> <p>Если невозможно автоматически создать предварительную настройку на какую-нибудь FM радиостанцию, настройтесь на нее вручную, а затем вручную сохраните в памяти предварительную настройку на эту станцию..</p>

Пропуск предварительно настроенных станций (Preset Skip)

Подчеркнуты стандартные настройки, устанавливаемые по умолчанию.

Задайте каналы предварительных настроек, которые следует пропускать на экране выбора.

Параметры настройки	Опции для настройки
<p>A-G</p> <p>Задайте каналы предварительных настроек, которые вы не хотите отображать на экране выбора каналов. Вы можете задавать целый блок ячеек памяти предварительных настроек (A - G) или канал предварительной настройки (1 - 8).</p> <p>TUNER</p>	<p>1 - 8: Выбор отдельных каналов предварительной настройки в выбранном блоке ячеек памяти предварительных настроек.</p> <ul style="list-style-type: none"> ON: Отображать на экране выбранный канал предварительной настройки. Skip: Не отображать на экране выбранный канал. <p></p> <p>Если настроить пункт «Block Presets» [Блоки предварительных настроек] на значение «Skip» [Пропускать], то можно пропускать (не отображать на экране выбора) целые блоки ячеек памяти предварительных настроек (A - G).</p>

Рабочие кнопки пульта ДУ



Перемещение курсора (вверх/вниз/влево/вправо)



Подтверждение настроек



Возврат к предыдущему меню

Имя предварительно настроенной станции (Preset Name)

Назначение имени ячейке памяти (каналу) предварительно настроенной.

Параметры настройки	Опции для настройки
A1 – G8 Выберите канал предварительно настроенной настройки. TUNER	<ul style="list-style-type: none"> В качестве названия можно ввести до восьми символов. Ввод символов описывается на стр. 37.
Default Возвращение измененного имени предварительно настроенной настройки к его стандартному значению по умолчанию.	Yes: Вернуть к стандартному значению по умолчанию. No: Не возвращать к стандартному значению по умолчанию.

Назначение входов (Input Assign)

Примеры экранного отображения меню назначения входов

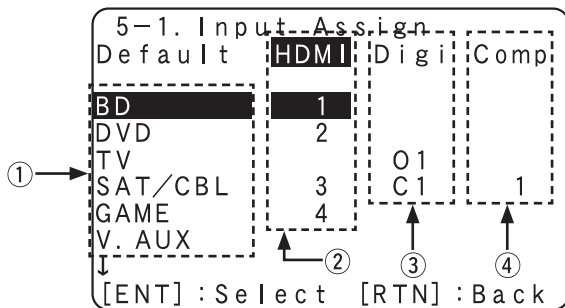

- ① Источник входного сигнала
- ② Вход HDMI
- ③ Цифровой аудиовход
- ④ Компонентный видеовход

Операции с меню назначения входов

- 1** Кнопками \triangle ∇ \triangleleft \triangleright переместите зону выделения на тот пункт меню, который вы хотите настроить.
- 2** Нажмите кнопку ENTER, а потом выберите кнопками \triangleleft \triangleright входной разъем, который нужно назначить.
- 3** Нажмите кнопку ENTER для подтверждения сделанной вами настройки.

ПРИМЕЧАНИЕ

Если все настройки назначения «HDMI», «Digital» и «Component» источника Game [Игровая приставка] установлены на значение «None», то источник Game невозможно выбрать с помощью операции выбора входного источника.

Параметры настройки	Опции для настройки																											
HDMI Настраивайте этот пункт для того, чтобы сменить входные разъемы HDMI, назначенные на определенные источники входного сигнала. <table border="1"> <tr> <td>BD</td> <td>DVD</td> <td>TV</td> </tr> <tr> <td>SAT/CBL</td> <td>GAME</td> <td></td> </tr> <tr> <td>V.AUX</td> <td>DOCK</td> <td></td> </tr> </table>	BD	DVD	TV	SAT/CBL	GAME		V.AUX	DOCK		HDMI 1 / HDMI 2 / HDMI 3 / HDMI 4 None [Никакой]: не назначать никакой разъем HDMI на выбранный источник входного сигнала. <ul style="list-style-type: none"> На момент покупки ресивера настройки разных источников таковы: <table border="1"> <tr> <td>Входной источник</td> <td>BD</td> <td>DVD</td> <td>TV</td> <td>SAT/CBL</td> <td>GAME</td> <td>V.AUX</td> <td>DOCK</td> </tr> <tr> <td>Стандартная настройка по умолчанию</td> <td>HDMI 1</td> <td>HDMI 2</td> <td>None</td> <td>HDMI 3</td> <td>HDMI 4</td> <td>None</td> <td>None</td> </tr> </table> <ul style="list-style-type: none"> Источник входного сигнала, на который невозможно назначить разъем HDMI, отображается как «—». Для воспроизведения видеосигнала, назначенного на вход «HDMI», вместе с аудиосигналом, назначенным на вход «Digital» в пункте настройки «Input Assign» выберите значение «Digital» в пункте «Input Mode» (стр. 42). Аудиосигналы, поступающие с разъемов аналогового и цифрового входов, не выводятся на устройство отображения. Даже если входной разъем HDMI назначен на источник «DOCK» [Док-станция], источник «DOCK» является действующим только тогда, когда к ресиверу подключена управляющая док-станция для iPod. Если пункт «HDMI Control» (стр. 51) настроен на значение «ON», входной разъем HDMI невозможно назначить на источник «TV». 	Входной источник	BD	DVD	TV	SAT/CBL	GAME	V.AUX	DOCK	Стандартная настройка по умолчанию	HDMI 1	HDMI 2	None	HDMI 3	HDMI 4	None	None		
BD	DVD	TV																										
SAT/CBL	GAME																											
V.AUX	DOCK																											
Входной источник	BD	DVD	TV	SAT/CBL	GAME	V.AUX	DOCK																					
Стандартная настройка по умолчанию	HDMI 1	HDMI 2	None	HDMI 3	HDMI 4	None	None																					
Digital [Цифровой] Настраивайте этот пункт для того, чтобы сменить цифровые входные разъемы, назначенные на определенные источники входного сигнала. <table border="1"> <tr> <td>BD</td> <td>DVD</td> <td>TV</td> </tr> <tr> <td>SAT/CBL</td> <td>GAME</td> <td></td> </tr> <tr> <td>V.AUX</td> <td>DOCK</td> <td></td> </tr> </table>	BD	DVD	TV	SAT/CBL	GAME		V.AUX	DOCK		C1 (коаксиальный) / O1 (оптический) None: не назначать цифровой разъем на выбранный источник входного сигнала. <ul style="list-style-type: none"> На момент покупки ресивера настройки разных источников таковы: <table border="1"> <tr> <td>Входной источник</td> <td>BD</td> <td>DVD</td> <td>TV</td> <td>SAT/CBL</td> <td>GAME</td> </tr> <tr> <td>Стандартная настройка по умолчанию</td> <td>None</td> <td>None</td> <td>OPTICAL 1</td> <td>COAXIAL 1</td> <td>None</td> </tr> </table> <table border="1"> <tr> <td>Входной источник</td> <td>V.AUX</td> <td>DOCK</td> </tr> <tr> <td>Стандартная настройка по умолчанию</td> <td>None</td> <td>None</td> </tr> </table>	Входной источник	BD	DVD	TV	SAT/CBL	GAME	Стандартная настройка по умолчанию	None	None	OPTICAL 1	COAXIAL 1	None	Входной источник	V.AUX	DOCK	Стандартная настройка по умолчанию	None	None
BD	DVD	TV																										
SAT/CBL	GAME																											
V.AUX	DOCK																											
Входной источник	BD	DVD	TV	SAT/CBL	GAME																							
Стандартная настройка по умолчанию	None	None	OPTICAL 1	COAXIAL 1	None																							
Входной источник	V.AUX	DOCK																										
Стандартная настройка по умолчанию	None	None																										

Рабочие кнопки пульта ДУ



Перемещение курсора (вверх/вниз/влево/вправо)



Подтверждение настроек



Возврат к предыдущему меню

Настройка входов

Параметры настройки	Опции для настройки																
<p>Component [Компонентный] Настраивайте этот пункт для того, чтобы сменить разъемы компонентного видеовхода, назначенные на определенные входные источники.</p> <p>BD DVD TV SAT/CBL GAME V.AUX DOCK</p>	<p>Comp1 (компонентное видео) None: не назначать никакой разъем компонентного видеовхода на выбранный источник входного сигнала. На момент покупки ресивера настройки разных источников таковы:</p> <table border="1"> <thead> <tr> <th>Входной источник</th> <th>BD</th> <th>DVD</th> <th>TV</th> <th>SAT/CBL</th> <th>GAME</th> <th>V.AUX</th> <th>DOCK</th> </tr> </thead> <tbody> <tr> <td>Стандартная настройка по умолчанию</td> <td>None</td> <td>None</td> <td>None</td> <td>Component 1</td> <td>None</td> <td>None</td> <td>None</td> </tr> </tbody> </table> <p>Источники входного сигнала, на который нельзя назначить разъем, отображается как «—».</p> <ul style="list-style-type: none"> Даже если какой-то разъем компонентного видеовхода назначен на источник «DOCK» [Док-станция], источник «DOCK» является действующим только тогда, когда к ресиверу подключена управляющая док-станция для iPod. 	Входной источник	BD	DVD	TV	SAT/CBL	GAME	V.AUX	DOCK	Стандартная настройка по умолчанию	None	None	None	Component 1	None	None	None
Входной источник	BD	DVD	TV	SAT/CBL	GAME	V.AUX	DOCK										
Стандартная настройка по умолчанию	None	None	None	Component 1	None	None	None										
<p>Default Возврат настроек пункта «Input Assign» к стандартным значениям.</p>	<p>Yes: Вернуть к стандартному значению по умолчанию. No: Не возвращать к стандартному значению по умолчанию.</p> <p>При выборе пункта «Default» и последующем нажатии ENTER появляется запрос «Default Setting?» [Задать стандартное значение настройки?]. Выберите ответ «Yes» или «No», а потом нажмите кнопку ENTER.</p>																

Пункт Video [Настройка видеопараметров]

Подчеркнуты стандартные настройки, устанавливаемые по умолчанию.

Выбор источника видеосигнала.

- Источник «BD», «TV» или «GAME» можно выбирать, когда на него назначен вход «HDMI» (стр. 41) или «Component» (стр. 42).

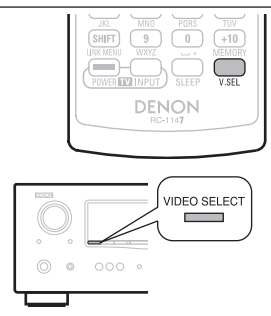
Параметры настройки	Опции для настройки
<p>Video Select Выбор источника видеосигнала] Видеосигналы от другого входного источника воспроизводятся в сочетании с воспроизведением аудиосигналов.</p>	<p>Source: [Источник]: Воспроизводить видеобразовление и звук от данного входного источника. BD / DVD / TV / SAT/CBL / GAME / V.AUX / DOCK: выберите источник входного видеосигнала для просмотра. Эту настройку можно задавать для выбора разных входных источников. Источники «BD», «TV» и «GAME» можно выбирать только в том случае если на данный входной источник назначен компонентный видеоразъем.</p> <p>Пункты «BD», «TV» и «GAME» можно выбирать только в том случае, если источнику сигнала назначен компонентный вход.</p> <p>ПРИМЕЧАНИЕ</p> <ul style="list-style-type: none"> Невозможно выбрать входной сигнал HDMI. Источники сигнала, для которых в пункте «Source Delete» [Удаление источника] выбрана настройка «Delete» [Удалить] (стр. 51), выбирать невозможно.
<p>Video Select (продолжение)</p>	<p>Возможно использование как пульта ДУ, так и кнопок ресивера.</p> <p>Использование пульта ДУ Нажимайте кнопку V.SEL до тех пор, пока на экране не отобразится нужное вам изображение.</p> <ul style="list-style-type: none"> Для отмены операции нажатиями кнопки V.SEL выберите пункт «Source». <p>Использование кнопок ресивера Нажимайте кнопку VIDEO SELECT до тех пор, пока на экране не отобразится нужное вам изображение.</p> <ul style="list-style-type: none"> Для отмены операции нажатиями кнопки VIDEO SELECT выберите пункт «Source». 
<p>Video Mode [Режим обработки видеосигналов] Настройки для режима обработки видеосигналов.</p> <p>BD * DVD TV * SAT/CBL GAME * V.AUX DOCK</p>	<p>Auto [Автоматически]: Обработать видеосигналы автоматически, основываясь на информации интерфейса HDMI о контенте. Movie [Фильм]: Обработать видеосигналы стандартным образом. Game [Видеоигра]: Всегда обрабатывать видеосигналы в зависимости от контента игры.</p> <p>Если параметр «Video Mode» настроен на значение «Auto», режим переключается в соответствии с контентом, поступающим на вход.</p>

Рабочие кнопки пульта ДУ



Перемещение курсора
(вверх/вниз/влево/вправо)



Подтверждение
настроек







Возврат к предыдущему
меню

Входной режим (Input Mode)

Подчеркнуты стандартные настройки, устанавливаемые по умолчанию.

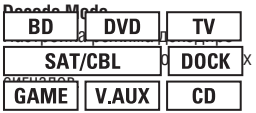
Состав режимов входного сигнала, доступных для выбора, может меняться в зависимости от входного источника.

Параметры настройки	Опции для настройки
Input Mode [Режим входного сигнала] Выбор режима входного аудиосигнала для различных входных источников.	<p>Auto [Автоматически]: Автоматически определять входной сигнал и выполнять воспроизведение.</p> <p>HDMI: Воспроизводить только сигналы с HDMI входа.</p> <p>Digital [Цифровой]: Воспроизводить только сигналы с цифрового входа.</p> <p>Analog [Аналоговый]: Воспроизводить только сигналы с аналогового входа.</p> <p> Для этих операций можно использовать кнопки пульта ДУ.</p> <p>При каждом нажатии кнопки INPUT MODE выбранная настройка меняется в следующем порядке:</p> <p style="text-align: center;">Auto → HDMI → Digital → Analog</p> 
Decode Mode 	<p>Auto: Определять тип цифрового входного сигнала, декодировать и воспроизводить автоматически.</p> <p>PCM: Декодировать и воспроизводить только входные сигналы формата PCM.</p> <p>DTS: декодировать и воспроизводить только входные сигналы формата DTS.</p> <p></p> <ul style="list-style-type: none"> Этот параметр можно настраивать для тех входных источников, для которых в пункте «Input Assign» ( стр. 41) выбрана настройка «HDMI» или «Digital». Обычно этот пункт настроен на значение «Auto». Выбирайте настройку «PCM» или «DTS» в случае поступления на вход сигналов соответствующих форматов.

Изменение имени (Rename)

Изменение дисплейного имени выбранного входного источника.

Параметры настройки	Опции для настройки
Rename [Переименование] Изменение отображаемого на дисплее имени выбранного входного источника.	<ul style="list-style-type: none"> Можно вводить до восьми символов. О вводе символов см. стр. 38.
Default Возвращение имени входного источника к его стандартному значению по умолчанию.	<p>Yes: Вернуть к стандартному значению.</p> <p>No: Не возвращать к стандартному значению.</p>



Уровень сигнала источника (Source Level)

Подчеркнуты стандартные настройки, устанавливаемые по умолчанию.

- Эта функция корректирует уровень воспроизведения выбранного источника входного аудиосигнала.
- Сделайте эту настройку, если существует разница в уровне громкости между разными источниками.

Опции для настройки

-12dB - +12dB (0dB)

 Уровень аналоговых и цифровых входных сигналов можно независимо регулировать для тех источников, для которых в пункте «Input Assign» ( стр. 41) выбрана настройка «HDMI» или «Digital».

Режим воспроизведения (Playback Mode)

Этот пункт можно настраивать, когда входным источником является «DOCK».

Параметры настройки	Опции для настройки
Repeat [Повторное воспроизведение] Сделайте настройки для повторного воспроизведения.	<p>All [Все]: Все файлы воспроизводятся циклически повторяющимся образом.</p> <p>One [Один]: Выбранный файл воспроизводится циклически повторяющимся образом.</p> <p>OFF: Режим повторного воспроизведения выключен.</p>
Shuffle Настройка режима воспроизведения в случайном порядке.	<p><input type="checkbox"/> Если к ресиверу подключена док-станция для iPod DENON ASD-1R или ASD-11R</p> <p>Songs: Все файлы воспроизводятся в случайном порядке.</p> <p>Albums: Файлы в выбранном альбоме воспроизводятся в случайном порядке.</p> <p>OFF: Режим воспроизведения в случайном порядке выключен.</p> <p><input type="checkbox"/> Если к ресиверу подключена док-станция для iPod DENON ASD-3N, ASD-3W, ASD-51N или ASD-51W</p> <p>ON: Режим воспроизведения в случайном порядке включен.</p> <p>OFF: Режим воспроизведения в случайном порядке выключен.</p>

Рабочие кнопки пульта ДУ



Перемещение курсора (вверх/вниз/влево/вправо)



Подтверждение настроек



Возврат к предыдущему меню

Меню Audio Adjust [Настройка параметров звучания]

Звук, воспроизводимый в режиме пространственного звучания, вы можете настроить по своему вкусу.

Пункты (параметры), которые можно настраивать, зависят от типа входного сигнала и выбранного режима пространственного звучания. Информацию о параметрах, которые можно настраивать, см. в разделе «Режимы и параметры пространственного звучания» (стр. 65).

Операции в меню

1 Нажмите кнопку AMP, чтобы переключить пульт ДУ в режим управления усилителем.

2 Нажмите MENU. Меню откроется на экране телевизора.

3 Кнопками \triangle ∇ выберите нужное меню.

4 Нажмите кнопку ENTER для входа в выбранное подменю.

- Для возврата к предыдущему пункту нажмите кнопку RETURN.
- Для выхода из меню нажмите кнопку MENU во время отображения меню на экране. Меню исчезнет с экрана.

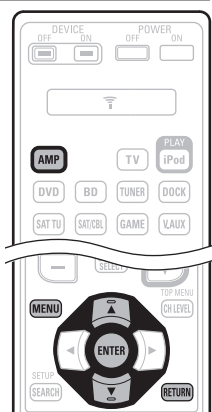

Параметры, которые можно настраивать с помощью меню Audio Adjust

Surround Parameter [Параметры пространственного звучания] (стр. 44)

Tone [Тембр] (стр. 46)

Audyssey Settings [Настройка функции Audyssey] (стр. 46)

Manual EQ [Ручная настройка эквалайзера] (стр. 48)

RESTORER [Восстановление сжатых аудиофайлов] (стр. 48)

Audio Delay [Задержка аудиосигнала] (стр. 48)

Параметры пространственного звучания

Подчеркнуты стандартные настройки, устанавливаемые по умолчанию.

Настройка параметров пространственного звучания. Возможна не для всех типов входного сигнала.

Параметры настройки	Опции для настройки
Mode [Режим] Настройте режимы воспроизведения для разных режимов пространственного звучания	<input type="checkbox"/> В режиме PLIIx или PLII Cinema [Кинотеатр]: Режим пространственного звучания, оптимизированный для источников фильмов. Music [Музыка]: Режим пространственного звучания, оптимизированный для источников музыки. Game [Игры]: Режим пространственного звучания, оптимизированный для игр. Pro Logic : Режим воспроизведения сигналов формата Dolby Pro Logic. (только режим PLII) <input type="checkbox"/> В режиме PLIIz Height : Режим воспроизведения Dolby PLIIz Height. <input type="checkbox"/> В режиме DTS NEO:6 Cinema : Режим пространственного звучания, оптимизированный для источников фильмов. Music : Режим пространственного звучания, оптимизированный для источников музыки.
Cinema EQ [Эквалайзер кинотеатра] Смягчает высокие частоты фонограмм фильмов для лучшего их восприятия.	<input type="checkbox"/> ON : Используется режим «Cinema EQ». <input type="checkbox"/> OFF : Режим «Cinema EQ» не используется.
DRC [Сжатие динамического диапазона] Сжимает динамический диапазон (разницу между громкими и тихими звуками).	<input type="checkbox"/> Auto : Автоматическое управление включением/выключением функции сжатия динамического диапазона в зависимости от источника сигнала. Это значение настройки можно устанавливать в режиме Dolby TrueHD. <input type="checkbox"/> Low / Mid / High [Низкий/Средний/Высокий]: Настройки уровня сжатия. <input type="checkbox"/> OFF : Функция сжатия динамического диапазона всегда выключена.
D.Comp Сжимает динамический диапазон (разницу между громкими и тихими звуками).	<input type="checkbox"/> Low / Mid / High : Настройки уровня сжатия. <input type="checkbox"/> OFF : Выключение сжатия динамического диапазона.
LFE [Канал низкочастотных эффектов] Настройка канала низкочастотных эффектов (LFE).	-10 дБ - 0 дБ Для правильного воспроизведения разных источников рекомендуем следующие настройки.
Center Image [Центральный звуковой образ] Назначение сигнала центрального канала на фронтальные левый и правый каналы для получения более широкого звукового поля.	0.0 - 1.0 (0.3)

Рабочие кнопки пульта ДУ





Перемещение курсора (вверх/вниз/влево/вправо)



Подтверждение настроек

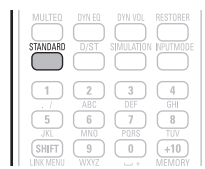

Возврат к предыдущему меню

Параметры настройки	Опции для настройки
Panorama [Панорама] Назначение сигналов левого/правого фронтальных каналов также и на каналы пространственного звучания для получения более широкого звукового поля.	ON: Использовать. OFF: Не использовать.
Dimension [Протяженность звукового поля] Смещение центра звукового образа назад или вперед для настройки баланса воспроизведения.	0 - 6 (3)
Center Width [Ширина центра] Назначение сигнала центрального канала на фронтальные левый и правый каналы для получения более широкого звукового поля.	0 - 7 (3)
Delay Time [Время задержки] Настройка времени задержки для управления размером звуковой сцены.	0 мс - 300 мс (30 мс)
Effect Lev. [Уровень канала эффектов] Регулировка уровня канала эффектов.	1 - 15 (10)  Если воспринимаемое положение в пространстве и ощущение фаз сигналов пространственного звучания кажутся неестественными, установите более низкий уровень.
Room Size [Размер акустического пространства] Определение размера акустического пространства	Small [Малый]: имитация акустики маленького помещения. Medium-S [Малый-средний]: имитация акустики небольшого помещения. Medium [Средний]: имитация акустики помещения средних размеров. Medium-L [Средний-большой]: имитация акустики сравнительно большого помещения. Large [Большой]: имитация акустики большого помещения. ПРИМЕЧАНИЕ Параметр «Room Size» не указывает физический размер помещения, в котором воспроизводятся источники звука.
AFDM [Режим автоматического опознавания идентификатора] Обнаруживает сигнал тыловых каналов пространственного звучания и автоматически выбирает наилучший режим пространственного звучания.	ON: Использовать. OFF: Не использовать [Пример] Воспроизведение контента Dolby Digital (с идентификатором EX) <ul style="list-style-type: none"> Если параметр «AFDM» настроен на значение «ON», в качестве режима пространственного звучания автоматически устанавливается DOLBY D + PLIIx C. Для воспроизведения в режиме DOLBY DIGITAL EX установите настройку «AFDM» на значение «OFF», а «Surround Parameter» – «S.Back» на значение «MTRX ON».  У некоторых источников Dolby Digital EX нет идентификационных меток EX. Если режим не переключается автоматически, даже когда пункт «AFDM» установлен на значение «ON», установите настройку «Surround Parameter» – «S.Back» на значение «MTRX ON» или «PLIIx CINEMA».
S.Back [Тыловые каналы пространственного звучания] Задайте метод генерирования сигналов тыловых каналов пространственного звучания	<ul style="list-style-type: none"> <input type="checkbox"/> Для 2-канальных источников ON: Используется тыловой канал пространственного звучания. OFF: Воспроизведение по тыловым каналам пространственного звучания не используется. <input type="checkbox"/> Для многоканальных источников Задайте метод декодирования для тыловых каналов пространственного звучания. DSCRT ON: Воспроизводить сигналы тыловых каналов пространственного звучания, входящие в контент 7.1-канального источника. MTRX ON: Генерировать и воспроизводить сигналы тыловых каналов пространственного звучания из сигналов канала пространственного звучания. ES MTRX*1: Генерировать и воспроизводить сигналы тыловых каналов пространственного звучания из сигналов канала пространственного звучания источника формата DTS. ES DSCRT*2: Воспроизводить сигналы тыловых каналов пространственного звучания, входящие в контент 6.1-канального источника формата DTS. PLIIx CINEMA*3: Генерировать и воспроизводить сигналы тыловых каналов пространственного звучания, декодируя эти сигналы в режиме Dolby Pro Logic IIx Cinema. PLIIx MUSIC: генерировать и воспроизводить сигналы тыловых каналов пространственного звучания, декодируя эти сигналы в режиме Dolby Pro Logic IIx Music. OFF: не воспроизводить сигналы тыловых каналов пространственного звучания. <p>*1 Этот вариант можно выбрать при воспроизведении источников формата DTS. *2 Этот вариант можно выбирать при воспроизведении источников формата DTS, содержащих специальный сигнал для идентификации дискретных 6.1-канальных сигналов. *3 Этот вариант можно выбирать, если настройка «Speaker Config.» – «S.Back» [Конфигурация AC - Тыловой канал протр. звучания] (👉 стр. 50) установлена на значение «2spr» [2 акустические системы].</p>  <ul style="list-style-type: none"> Это также можно настраивать, нажимая кнопку STANDARD. Если воспроизводимый источник содержит сигнал тылового сигнала пространственного звучания, тип декодера автоматически выбирается функцией AFDM. Установите настройку «AFDM» на значение «OFF», чтобы выбрать декодер, который вы предпочитаете.  <p>ПРИМЕЧАНИЕ Если настройка «Speaker Config.» – «S.Back» (👉 стр. 50) установлена на значение «None» [Нет], индикатор «S.Back» не отображается на дисплее.</p>
Front Height [Фронтальные верхние каналы] Определите, следует ли использовать фронтальные верхние каналы или нет.	ON: Звук выдается из верхних фронтальных AC. OFF: Звук не выдается из верхних фронтальных AC. ПРИМЕЧАНИЕ <ul style="list-style-type: none"> Опция «Front Height» отображается в меню при выборе следующих настроек. <ul style="list-style-type: none"> Если параметр «Pre Assign» (👉 стр. 49) установлен на значение «Front Height». Если настройка «Speaker Config.» – «Front Height» (👉 стр. 50) не установлена на значение «None». »Front Height» нельзя настроить, если воспроизводится аудиосигнал высокой четкости, содержащий верхний фронтальный канал. В этом случае этот канал воспроизводится без декодирования в режиме PLIIz с использованием входного сигнала.

Рабочие кнопки пульта ДУ



Перемещение курсора (вверх/вниз/влево/вправо)



Подтверждение настроек



Возврат к предыдущему меню



Меню Audio Ajust [Настройка параметров звучания]

Параметры настройки	Опции для настройки
Height Gain [Коэффициент усиления верхних фронтальных каналов] Регулировка громкости верхних фронтальных каналов.	Low [Низкий]: Уменьшение уровня громкости верхних фронтальных каналов. Mid [Средний]: Стандартный уровень громкости верхних фронтальных каналов. High [Высокий]: Повышение уровня громкости верхних фронтальных каналов. ПРИМЕЧАНИЕ Пункт «Height Gain» отображается в меню для следующих конфигураций настроек. <ul style="list-style-type: none"> • Если пункт «Pre Assign» (стр. 49) установлен на значение «Front Height». • Если настройка «Speaker Config.» – «Front Height» (стр. 50) не установлена на значение «None». • Если используется режим пространственного звучания «PLILz» или декодер PLILz.
Subwoofer [Сабвуфер] Включение или выключение сабвуфера	ON : Сабвуфер используется. OFF : Сабвуфер не используется. ПРИМЕЧАНИЕ Значение этого пункта можно устанавливать, если выбран режим пространственного звучания «DIRECT» (стр. 65, 66), а пункт «Subwoofer Mode» (стр. 50) установлен на значение «LFE+Main».
Default Возвращение настроек меню «Surround Parameter» к стандартному значению по умолчанию.	Yes : Вернуть к стандартному значению. No : Не возвращать к стандартному значению.

Тембр (Tone)

Подчеркнуты стандартные настройки, устанавливаемые по умолчанию.

Настройка тембра звучания.

Параметры настройки	Опции для настройки
Tone Control [Регулятор тембра] Включение/выключение функции регулятора тембра.	ON : Возможна регулировка тембра (высоких и низких частот) OFF : Воспроизведение без регулировки тембра.  Значения пункта «Tone Control» можно устанавливать, когда пункт «Dynamic EQ» (стр. 47) установлен на значение «OFF». ПРИМЕЧАНИЕ В режиме прямого воспроизведения регулировать тембр невозможно.
Bass [Низкие частоты] Регулировка диапазона низких частот (басов)	-6 дБ - +6 дБ (0 дБ)  Параметр «Bass» можно регулировать, если пункт «Tone Control» установлен на значение «ON».
Treble [Высокие частоты] Регулировка диапазона высоких частот (дискантов)	-6 дБ - +6 дБ (0 дБ)  Параметр «Treble» можно регулировать, если пункт «Tone Control» установлен на значение «ON».



Настройка функции Audyssey (Audyssey Settings)

Подчеркнуты стандартные настройки, устанавливаемые по умолчанию.

Дает возможность настройки функций MultEQ®, Dynamic EQ® и Dynamic Volume™. Их можно выбирать в меню после выполнения процедуры настройки Audyssey® Auto Setup. Дополнительную информацию о технологии Audyssey см. на странице 69.

ПРИМЕЧАНИЕ

Если вы не выполняли процедуру автоматической настройки Auto Setup или изменили настройки AC после ее выполнения, вы не сможете выбрать пункты меню Dynamic EQ/Dynamic Volume, вместо выбора этих функций на дисплей будет выводиться сообщение «Run Audyssey» [Выполните процедуру Audyssey]. В таком случае либо заново выполните процедуру Audyssey Auto Setup, либо выполните операцию «Restore» (стр. 11) для возврата к тем значениям настроек, которые существовали после выполнения Audyssey Auto Setup.

Параметры настройки	Опции для настройки
MultEQ Выберите один из трех предусмотренных режимов эквалайзера. MultEQ корректирует проблемы синхронизации и амплитудно-частотной характеристики (АЧХ) на основе калибровки Audyssey Auto Setup. Рекомендуем вариант «Audyssey». Функция MultEQ – необходимое условие для действия функций Dynamic EQ и Dynamic Volume.	Audyssey : Оптимизация АЧХ всех АС Audyssey Byp.L/R : оптимизация АЧХ АС кроме левой и правой фронтальных. Audyssey Flat : Оптимизация АЧХ всех АС для получения плоского профиля характеристики. Manual : Применение АЧХ, настроенной вручную с помощью функции «Manual EQ» (стр. 48). OFF : Выключение эквалайзера «MultEQ».  <ul style="list-style-type: none"> • Режимы «Audyssey», «Audyssey Byp. L/R» и «Audyssey Flat» можно выбирать в меню после выполнения процедуры настройки Audyssey Auto Setup. Режим «Audyssey» автоматически выбирается после выполнения Audyssey Auto Setup. Когда выбран режим «Audyssey», «Audyssey Byp. L/R» или «Audyssey Flat», светится индикатор . • Если после выполнения процедуры Audyssey Auto Setup значения настроек Speaker Configuration, Distance, Channel Level и Crossover Frequency были изменены без увеличения числа АС, для которых были произведены калибровочные замеры, то светится только индикатор . • Эта настройка производится нажатиями кнопки MULTEQ на пульте ДУ или на панели ресивера. ПРИМЕЧАНИЕ <ul style="list-style-type: none"> • Настройки «MultEQ» и «Manual» невозможно выбирать, если пункт «EQ Customize» установлен на значение «Not Used» (стр. 52). • При использовании наушников настройка «MultEQ» автоматически устанавливается на значение «OFF».

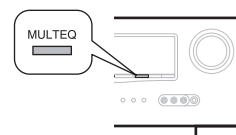
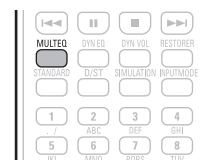

Рабочие кнопки пульта ДУ









Перемещение курсора (вверх/вниз/влево/вправо)



Подтверждение настроек

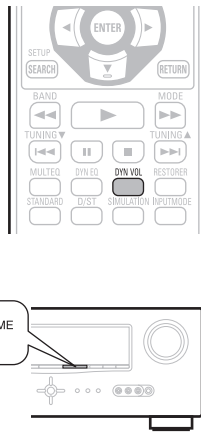

Возврат к предыдущему меню

Параметры настройки	Сведения о настройке
<p>Dynamic EQ® [Динамический эквалайзер] Решает проблему ухудшения качества звучания при снижении громкости, учитывая особенности человеческого слуха и акустику помещения.</p>	<p>ON: Использовать Dynamic EQ. OFF: Не использовать Dynamic EQ.</p>  <ul style="list-style-type: none">  отображается при настройке на значение «ON». Возможно использование кнопок как пульта ДУ, так и ресивера. <p>[Операции с применением кнопок пульта ДУ] Нажимайте кнопку DYN EQ.</p> <ul style="list-style-type: none"> При каждом нажатии кнопки DYN EQ настройка меняется, как показано ниже. <p>[Операции с применением кнопок на панели ресивера] Нажимайте кнопку DYNAMIC EQ.</p> <ul style="list-style-type: none"> При каждом нажатии кнопки DYNAMIC EQ настройка меняется, как показано ниже. <p>Dynamic EQ: ON ←→ Dynamic EQ: OFF</p> 
<p>Reference Level Offset [Отклонение от стандартного уровня] Функция Audyssey Dynamic EQ ориентируется на стандартный уровень микширования фонограммы фильма как на эталонный показатель. Она производит регулировки таким образом, чтобы, сохраняя эталонную АЧХ и акустическую среду пространственного звучания, когда уровень громкости отклоняется от 0 дБ. Однако эталонный уровень фильма не всегда используется в музыке или ином контенте, не связанном с фильмами. Настройка Reference Level Offset функции Dynamic EQ предусматривает три значения отклонений от стандартного уровня фильма (5 дБ, 10 дБ и 15 дБ), которые можно выбирать, когда уровень микширования воспроизводимого контента не укладывается в рамки стандарта.</p>	<p>0dB (эталонный уровень фильма): Стандартное значение настройки, которое следует использовать при просмотре фильмов.</p> <p>5dB: Выберите это значение настройки для контента с очень широким динамическим диапазоном, например, классической музыки.</p> <p>10dB: Выбирайте это значение настройки для джаза или другой музыки с расширенным динамическим диапазоном. Кроме того, это значение также следует выбирать для ТВ-программ, которые обычно микшированы на 10 дБ ниже стандартного уровня фильма.</p> <p>15dB: Выбирайте это значение настройки для поп/рок-музыки и другого программного материала с очень высокими уровнями громкости и сжатым динамическим диапазоном.</p>  <p>Настройка доступна для регулирования, если пункт «Dynamic EQ» установлен на значение «ON» (стр. 47).</p>
<p>Dynamic Volume™ [Динамический уровень громкости] Решает проблему большой разницы уровней громкости между ТВ программами, фильмами и другими материалами (а также между тихими и громкими фрагментами и т. д.), автоматически регулируя громкость в соответствии с настройкой уровня громкости, предпочтительного для пользователя.</p>	<p>Midnight [Полночь]: Максимальная регулировка для самых тихих и самых громких звуков. Evening [Вечер]: Средний уровень регулировки для самых тихих и самых громких звуков. Day [День]: Минимальный уровень регулировки для самых тихих и самых громких звуков. OFF: Не использовать функцию «Dynamic Volume».</p>  <ul style="list-style-type: none">  отображается, когда выбрано значение настройки «ON». Если пункт «Dynamic Volume» установлен на значение «Yes» во время автоматической настройки (стр. 10), то его настройка автоматически меняется на значение «Evening». Возможно использование кнопок как пульта ДУ, так и ресивера. <p>[Операции с применением кнопок пульта ДУ] Нажмите DYN VOL.</p> <ul style="list-style-type: none"> При каждом нажатии DYN VOL значение настройки меняется, как показано ниже. <p>[Операции с применением кнопок ресивера] Нажмите DYNAMIC VOLUME.</p> <ul style="list-style-type: none"> При каждом нажатии DYNAMIC VOLUME значение настройки меняется, как показано ниже. <p>Dynamic Volume : OFF → Dynamic Volume : Midnight Dynamic Volume : Day ← Dynamic Volume : Evening</p> 



Ручная настройка эквалайзера (Manual EQ)

Подчеркнуты стандартные настройки, устанавливаемые по умолчанию.

Пользуйтесь этим графическим эквалайзером для регулировки тембра каждой АС. Функцию «Manual EQ» можно настраивать, если в пункте «MultEQ» (стр. 46) выбрана настройка «Manual».

Параметры настройки	Сведения о настройке
Adjust CH [Регулировка канала] Отрегулируйте тембр каждого канала	① Выберите способ регулировки тембра АС. All CH [Все каналы]: Регулировать тембр всех АС одновременно. L/R CH [Левый/правый каналы]: регулировать тембр левого и правого каналов одновременно. Each CH [Каждый канал]: регулировать тембр каждой АС по отдельности. ② Выберите акустическую систему. ③ Выберите полосу частот, который нужно отрегулировать. 63 Гц / 125 Гц / 250 Гц / 500 Гц / 1 кГц / 2 кГц / 4 кГц / 8 кГц / 16 кГц • Если выбрана настройка «L/R» или «Each», выберите АС, которую нужно настроить. ④ Настройте уровень канала -20.0dB - +6dB (0.0db)
Base Curve Copy [Копирование базового профиля] Копирование плоского профиля эквалайзера «Audyssey Flat» из эквалайзера MultEQ.	Yes: Копировать. No: Не копировать.  Пункт «Base Curve Copy» отображается в меню после выполнения процедуры настройки Audyssey Auto Setup.
Default Возврат настроек эквалайзера к стандартному значению по умолчанию.	Yes: Вернуть к стандартному значению. No: Не возвращать к стандартному значению.

Функция восстановления сжатых аудиосигналов RESTORER

В сжатых форматах звука, таких как MP3, WMA (Windows Media Audio) и MPEG-4 AAC, объем данных уменьшается за счет удаления компонентов сигнала, которые с трудом воспринимаются человеческим слухом. Функция RESTORER генерирует сигналы, удаленные при сжатии, и восстанавливает звучание, близкое к звучанию оригинала до операции сжатия. Она также корректирует ощущение громкости низких частот для получения более насыщенного звучания при использовании сжатых аудиосигналов.

Сведения о настройке

OFF: не использовать RESTORER.

Mode 1 (RESTORER 64): Оптимизированный режим для сжатых источников с очень слабыми высокими частотами.

Mode 2 (RESTORER 96): Подъем АЧХ высоких и низких частот для всех сжатых источников.

Mode 3 (RESTORER HQ): Оптимизированный режим для сжатых источников с нормальными высокими частотами.



- Эту пункт настройки можно использовать для аналоговых сигналов или сигналов формата PCM (частота дискретизации = 44,1/48 кГц).
- Этот пункт невозможно настраивать, когда выбран режим пространственного звучания «DIRECT».
- Стандартной настройкой по умолчанию для источника «iPod» является значение «Mode 3». Для остальных источников - значение «OFF».
- При выборе любой настройки, кроме «OFF», отображается индикация **RSTR**.
- Для изменения этой настройки можно пользоваться кнопкой RESTORER на пульте ДУ или ресивере.

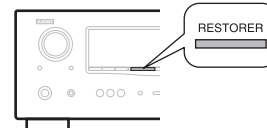
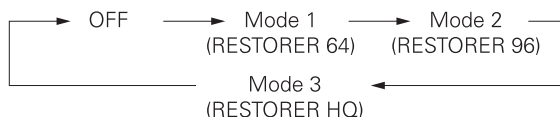
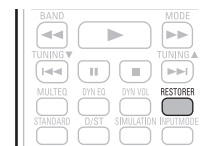

Задержка аудиосигнала (Audio Delay)

Подчеркнуты стандартные настройки, устанавливаемые по умолчанию.

При просмотре видео можно вручную корректировать задержку подачи аудиосигналов на выход.

Сведения о настройке

0 мс - 200 мс



- Этот пункт можно настраивать в диапазоне значений от 0 до 100 мс, если в пункте «Auto Lip Sync» выбрана настройка «ON», и используется телевизор, совместимый с функцией Auto Lip Sync.
- Настройте и сохраните в памяти параметр «Audio Delay» для каждого источника сигнала.
- Значение «Audio Delay» для игрового режима можно настраивать, если в пункте «Video Mode» (стр. 42) выбрана настройка «Game».

Рабочие кнопки пульта ДУ



Перемещение курсора (вверх/вниз/влево/вправо)



Подтверждение настроек



Возврат к предыдущему меню

Меню ручной настройки Manual Setup

Используйте это меню для изменения настроек Audyssey® Auto Setup или изменения настроек звука, видеоизображения, дисплейного отображения и др.

- Если вы изменяете настройки AC после выполнения процедуры Audyssey Auto Setup, то невозможно настраивать функции MultEQ®, Dynamic EQ® и Dynamic Volume™ (☞ стр. 46, 47).
- Ресивером можно пользоваться без изменения настроек. Пожалуйста, изменяйте настройки, только если это необходимо.

Операции с меню

1 Нажмите кнопку AMP, чтобы переключить пульт ДУ в режим управления усилителем.

2 Нажмите MENU. Меню откроется на экране телевизора.

3 Кнопками ▲▼ выберите меню, нужное для выполнения операций настройки или управления.

4 Нажмите кнопку ENTER для входа в выбранный пункт настройки.

- Для возврата к предыдущему пункту нажмите кнопку RETURN.
- Для выхода из меню нажмите кнопку MENU в то время, когда меню отображается на дисплее. Меню исчезнет с дисплея.

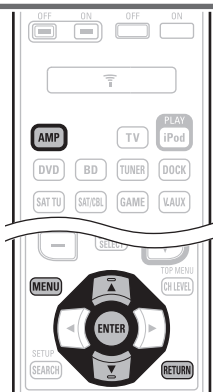

Пункты, которые можно настраивать в меню

Speaker Setup (☞ стр. 49) [Настройка AC]

4-1. Speaker Setup

1. Pre Assign
2. Speaker Config.
3. Bass Setting
4. Distance
5. Channel Level
6. Crossover Freq.

[ENT] : Select [RTN] : Back

HDMI Setup (☞ стр. 51) [Настройка HDMI]

4-2. HDMI Setup

- Auto Lipsync : ON
HDMI Audio Out : Amp
HDMI Control : OFF

[RTN] : Back

Audio Setup (☞ стр. 52) [Настройка параметров звучания]

4-3. Audio Setup

1. Auto Surround Mode
2. EQ Customize

[ENT] : Select [RTN] : Back

Option Setup (☞ стр. 52) [Дополнительная настройка]

4-4. Option Setup

1. Volume Control
2. Source Delete
3. On-Screen Display
4. Remote Preset Codes
5. Quick Select Name
6. Display
7. Setup Lock

[ENT] : Select [RTN] : Back

Настройка акустических систем (Speaker Setup)

Подчеркнуты стандартные настройки, устанавливаемые по умолчанию.

Используйте его при настройке AC вручную или при изменении настроек, сделанных процедурой Audyssey Auto Setup.

- Если вы изменяете настройки AC после выполнения процедуры Audyssey Auto Setup, то невозможно настраивать функции MultEQ®, Dynamic EQ® и Dynamic Volume™ (☞ стр. 46, 47).
- Ресивером можно пользоваться без изменения настроек. Пожалуйста, изменяйте настройки, только если это необходимо.

Параметры настройки	Сведения о настройке
Pre Assign [Назначение выходов предусилителя] Задайте конфигурацию AC, подключенных к ресиверу.	Normal [Стандартная конфигурация]: выберите это значение, если тыловые AC пространственного звучания подключены к разьему SURR. BACK/FRONT HEIGHT в группе разъемов PRE OUT. Front Height [Верхние фронтальные AC]: выберите это значение, если верхние фронтальные AC пространственного звучания подключены к разьему SURR. BACK/FRONT HEIGHT в группе разъемов PRE OUT. ✎ Для такой конфигурации необходим усилитель мощности (продается отдельно).
Speaker Config. [Конфигурация AC] Выберите конфигурацию AC и их акустический «размер» (возможность воспроизведения низких частот).	Пункт Front: Задайте размер фронтальных AC. <ul style="list-style-type: none"> • Значение Large [Большая]: Используется большая AC, адекватно воспроизводящая низкие частоты. • Small [Малая]: Используется малая AC с неадекватными возможностями для воспроизведения низких частот. ✎ <ul style="list-style-type: none"> • Если пункт «Subwoofer» установлен на значение «No», то пункт «Front» автоматически устанавливается на значение «Large». • Если пункт «Front» установлен на значение «Small», то пункты «Center», «Surround», «Surround Back» и «Front Height» невозможно установить на значение «Large».
ПРИМЕЧАНИЕ Не исходите из внешних размеров AC при выборе настройки «Large» или «Small». В качестве стандарта для определения возможности воспроизведения низких частот используйте частоты, установленные в настройке частоты кроссовера «Crossover Frequency» (☞ стр. 51)	Center: укажите наличие в системе и размер центральной AC. <ul style="list-style-type: none"> • Large: Используется большая AC, адекватно воспроизводящая низкие частоты. • Small: Используется малая AC с неадекватными возможностями для воспроизведения низких частот. • None [Не используется]: Выберите это значение, если центральная AC не подключена к аудиосистеме. ✎ Опция «Large» не отображается, если пункт «Front» установлен на значение «Small».
	Subwoofer: укажите наличие сабвуфера в системе. <ul style="list-style-type: none"> • Yes: Использовать сабвуфер. • No: Выберите это значение, если сабвуфер не подключен к аудиосистеме. ✎ Если пункт «Front» установлен на значение «Small», то пункт «Subwoofer» автоматически устанавливается на значение «Yes».

Рабочие кнопки пульта ДУ



Перемещение курсора (вверх/вниз/влево/вправо)















Подтверждение настроек



Возврат к предыдущему меню

Меню ручной настройки Manual Setup

Параметры настройки	Сведения о настройке
Speaker Config. (продолжение)	<p>Surround: укажите наличие и размер акустических систем пространственного звучания.</p> <ul style="list-style-type: none"> • Large: Используются большие АС, адекватно воспроизводящая низкие частоты. • Small: Используются малые АС с неадекватными возможностями для воспроизведения низких частот. • None: Выберите это значение, если АС пространственного звучания не подключены. <p></p> <ul style="list-style-type: none"> • Когда настройка «Surround» установлена на значение «Large», настройки «Surround Back» и «Front Height» можно устанавливать на значение «Large». • Когда настройка «Surround» установлена на значение «None», настройки «Surround Back» и «Front Height» автоматически устанавливаются на значение «None». <hr/> <p>S.Back: укажите наличие и размер тыловых АС пространственного звучания.</p> <ul style="list-style-type: none"> • Large: Используются большие АС, адекватно воспроизводящая низкие частоты. • Small: Используются малые АС с неадекватными возможностями для воспроизведения низких частот. • None: Выберите это значение, если тыловые АС пространственного звучания не подключены. • 2sp: Используются две тыловые АС пространственного звучания. • 1sp: Используется одна тыловую АС пространственного звучания. В случае выбора этого варианта подключите АС к левому (L) каналу. <p></p> <p>Даже если настройка «S.Back» установлена не на значение «None», звук может не подаваться на тыловые АС пространственного звучания в зависимости от источника сигнала. В этом случае измените настройку «Surround Parameter» – «S.Back» на любое иное значение, чем «OFF» ( стр. 45).</p> <p>ПРИМЕЧАНИЕ</p> <p>Если настройка «Pre Assign» ( стр. 49) установлена на иное значение, чем «Normal», то настраивать «S.Back» невозможно.</p> <hr/> <p>Front Height: Укажите наличие и размер верхних фронтальных АС.</p> <ul style="list-style-type: none"> • Large: Используются большие АС, адекватно воспроизводящие низкие частоты. • Small: Используется малые АС с неадекватными возможностями для воспроизведения низких частот. • None: Выберите это значение, если верхние фронтальные АС не подключены. <p>ПРИМЕЧАНИЕ</p> <p>Если настройка «Pre Assign» ( стр. 49) установлена на иное значение, чем «Front Height», невозможно настраивать пункт «Front Height».</p>
Bass Setting [Настройка воспроизведения низких частот] Настройте сабвуфер и диапазон воспроизведения сигналов низкочастотных эффектов (LFE).	<p>Subwoofer Mode [Режим работы сабвуфера]: Выберите сигналы низкочастотного диапазона, которые должны воспроизводиться сабвуфером.</p> <ul style="list-style-type: none"> • LFE: Низкочастотные сигналы каналов тех АС, размер которых настроен на значение «Small», будут добавляться к сигналам канала LFE, передаваемым на сабвуфер. • LFE+Main: Низкочастотные сигналы всех каналов будут добавляться к сигналам канала LFE, передаваемым на сабвуфер. <p></p> <ul style="list-style-type: none"> • Пункт «Subwoofer Mode» можно настраивать, если в пункте «Speaker Config.» – «Subwoofer» ( стр. 49) выбран вариант настройки «Yes». • Послушайте музыку или звуковое сопровождение фильма и выберите режим, обеспечивающий самые сильные басы. • Выберите значение «LFE+Main», если хотите, чтобы все низкочастотные сигналы воспроизводились сабвуфером. <p>ПРИМЕЧАНИЕ</p> <p>Если настройки «Front» и «Center» в пункте «Speaker Config.» установлены на значение «Large», а параметр «Subwoofer Mode» установлен на значение «LFE», то аудиосигнал на сабвуфер может не подаваться в зависимости от типа входного сигнала или выбранного режима пространственного звучания.</p> <hr/> <p>LPF for LFE [НЧ-фильтр для канала LFE]: Задайте диапазон воспроизведения сигналов канала LFE.</p> <ul style="list-style-type: none"> • 80Hz / 90Hz / 100Hz / 110Hz / 120Hz / 150Hz / 200Hz / 250Hz
Distance [Расстояние] Задайте расстояние от места слушателя до АС. Предварительно измерьте расстояния между местом слушателя и каждой АС.	<p>Unit [Единица измерения]: Выберите единицу измерения.</p> <ul style="list-style-type: none"> • Meters / Feet [Метры/футы] <p>Step [Шаг настройки]: Задайте минимальное шаг изменения расстояния во время настройки.</p> <ul style="list-style-type: none"> • 0.1m / 0.01m [0,1/0,01 метра] • 1ft / 0.1ft [1/0,1 фута] <hr/> <p>FL / FR / C / SW / SL / SR / SBL* / SBR* / FHL / FHR: Выберите АС.</p> <p>* Если в пункте «Speaker Config.» – «S.Back» ( стр. 50) выбрана настройка «1sp» [Одна АС], то вместо этих 2 значений отображается «S.Back».</p> <ul style="list-style-type: none"> • 0,00 м - 18,00 м / 0,0 футов - 60,0 футов: Задайте расстояние. <p></p> <ul style="list-style-type: none"> • АС, которые можно выбирать, зависят от настройки пунктов «Pre Assign» ( стр. 49) и «Speaker Config.» ( стр. 49). • Стандартные настройки по умолчанию: FL / FR / C / SW / FHL / FHR: 3,6 м (12,0 футов) SL / SR / SBL / SBR: 3,0 м (10,0 футов) • Разница расстояний между различными АС и слушателем должна быть меньше 6,0 м (20 футов). <p>ПРИМЕЧАНИЕ</p> <p>АС, для которых в пункте «Speaker Config.» выбрана настройка «None» ( стр. 49), в меню этой настройки не отображаются.</p> <p>Default: Возврат настроек пункта «Distance» к их стандартным значениям по умолчанию.</p> <ul style="list-style-type: none"> • Yes: Вернуть к стандартному значению. • No: Не возвращать к стандартному значению. <p></p> <p>При выборе значения «Default» и последующем нажатии ENTER появляется сообщение «Default Setting?» [Стандартные значение настроек?]. Выберите ответ «Yes» [Да] или «No» [Нет], затем нажмите кнопку ENTER.</p>

Рабочие кнопки пульта ДУ





Перемещение курсора
(вверх/вниз/влево/вправо)



Подтверждение
настроек







Возврат к предыдущему
меню

Параметры настройки	Сведения о настройке
<p>Channel Level [Уровень канала] Настраивает одинаковый уровень громкости тестового звукового сигнала от всех AC.</p>	<p>Test Tone Start [Пуск тестового звукового сигнала]: Подает на выход тестовый звуковой сигнал.</p> <ul style="list-style-type: none"> • FL / FR / C / SW / SL / SR / SBL* / SBR* / FHL / FHR / SW: Выберите AC. * Если в пункте «Speaker Config.» – «S.Back» (стр. 50) выбрана настройка «1sp» [Одна AC], то вместо этих 2 значений отображается «S.Back». <p> </p> <ul style="list-style-type: none"> • -12.0dB – +12.0dB (0.0dB): Отрегулируйте громкость. • Если нажать кнопку , когда уровень громкости сабвуфера установлен на значение «-12 dB», значение настройки «Subwoofer» сменится на «OFF». • При настройке параметров «Channel Level» настроенные в данном пункте значения применяются для всех режимов пространственного звучания. Для индивидуальной настройки уровней каналов для разных режимов пространственного звучания пользуйтесь процедурой, приведенной на странице 34. <p>ПРИМЕЧАНИЕ</p> <ul style="list-style-type: none"> • AC, для которых в пункте «Speaker Config.» выбрана настройка «None» (стр. 49), не отображаются в меню данной настройки. • Если наушники подключены к разъему PHONES ресивера, пункт настройки «Channel Level» не отображается в меню. <p>Default: Возврат настройки «Channel Level» к стандартным значениям по умолчанию.</p> <ul style="list-style-type: none"> • Yes: Вернуть к стандартному значению. • No: Не возвращать к стандартному значению.
<p>Crossover Frequency [Частота кроссовера] Настройки этого пункта задают максимальную частоту выходных низкочастотных сигналов, передаваемых из каждого канала на сабвуфер. Значения настроек Crossover Frequency должны соответствовать способности каждой из AC воспроизводить низкие частоты.</p>	<p>Crossover [Кроссовер]: Задайте частоту кроссовера.</p> <ul style="list-style-type: none"> • 40Hz / 60Hz / 80Hz / 90Hz / 100Hz / 110Hz / 120Hz / 150Hz / 200Hz / 250Hz <p>Advanced [Дополнительная настройка]: Задайте частоту кроссовера для каждой AC.</p> <ul style="list-style-type: none"> • Front [Фронтальные] / Center [Центральная] / Surround [Пространственного звучания] / S.Back [Тыловые простр. звучания] / Front Height [Верхние фронтальные]: Выберите AC. • 40Hz / 60Hz / 80Hz / 90Hz / 100Hz / 110Hz / 120Hz / 150Hz / 200Hz / 250Hz: Задайте частоту кроссовера. <p> </p> <ul style="list-style-type: none"> • Параметры «Crossover Frequency» можно настраивать, если в пункте «Bass Setting» – «Subwoofer Mode» (стр. 50) выбрана настройка «LFE+Main» или если размер выбранных AC настроен на значение «Small». • Всегда выбирайте частоту кроссовера «80Hz». Но при использовании маленьких AC рекомендуем задавать более высокую частоту. • Для AC, настроенных на размер «Small», частотные составляющие ниже частоты кроссовера отфильтровываются из выходного сигнала, подаваемого на эти AC. Отфильтрованные составляющие сигнала передаются на сабвуфер или фронтальные AC. • Состав AC, которые можно настраивать, когда выбран пункт «Advanced», меняется в зависимости от значения настройки параметра «Subwoofer Mode» (стр. 50): • Если выбрано значение «LFE», можно настраивать AC, для которых в пункте «Speaker Config.» выбрана настройка «Small». • Если для AC выбрана настройка «Large», в меню отображается сообщение «Full Band» [Полный диапазон частот], и изменить настройку для такой AC невозможно. • Если выбрано значение «LFE+Main», настройку AC можно изменять независимо от настройки размера данной AC.

Настройка интерфейса HDMI (HDMI Setup)

Подчеркнуты стандартные настройки, устанавливаемые по умолчанию.

Настройка аудио/видеовыхода HDMI.

Параметры настройки	Сведения о настройке
<p>Auto Lip Sync [Автоматическая синхронизация артикуляции] Автоматическая компенсация нарушений синхронизации аудио и видеосигналов.</p>	<p>ON: Компенсировать.</p> <p>OFF: Не компенсировать.</p>
<p>HDMI Audio Out [Вывод аудиосигналов HDMI] Выбор устройства для озвучивания выходных аудиосигналов HDMI.</p>	<p>Amp: Воспроизводить звук через AC, подключенные к ресиверу.</p> <p>TV: Воспроизводить звук через телевизор, подключенный к ресиверу.</p> <p> Если активирована функция управления через HDMI, приоритет отдается выводу звука через телевизор (стр. 33, раздел «Управление по интерфейсу HDMI»).</p>
<p>HDMI Control [Управление по интерфейсу HDMI] Вы можете связать операции управления устройствами, подключенными к каналам HDMI ресивера и поддерживающими управление по интерфейсу HDMI.</p>	<p>ON: Использовать функцию HDMI Control.</p> <p>OFF: Не использовать функцию HDMI Control.</p> <p> </p> <ul style="list-style-type: none"> • Если к ресиверу подключено устройство, не поддерживающее управление по интерфейсу HDMI, выберите значение «OFF». • Сверьте настройки с информацией из инструкций по эксплуатации подключенных устройств. • См. информацию о функции HDMI Control в разделе «Управление по интерфейсу HDMI» (стр. 33). ПРИМЕЧАНИЕ <p>ПРИМЕЧАНИЕ</p> <ul style="list-style-type: none"> • Если для пункта «HDMI Control» выбрано значение настройки «ON» [Вкл.], то ресивер потребляет больше электроэнергии в дежурном режиме. Если вы не планируете использовать ресивер продолжительное время, отсоедините провод питания от розетки электросети. • Функция «HDMI Control» не действует, когда питание устройства выключено. Включите питание или переключите ресивер в дежурный режим. • Функция управления по интерфейсу HDMI может работать только с телевизорами, поддерживающими эту функцию. Для того чтобы эта функция управления работала, ресивер и телевизор должны быть соединены кабелем HDMI. • Если настройки пункта «HDMI Control» были изменены, обязательно перезагрузите все подключенные устройства (выключите, а затем снова включите их питание).
<p>Standby Source [Дежурный источник сигнала] Выберите источник входного сигнала HDMI, который должен быть переключен в дежурный режим при включении питания ресивера.</p>	<p>Last [Последний]: Выбор этого значения настраивает ресивер на источник входного сигнала, который использовался последним в прошлый сеанс работы с ресивером.</p> <p>HDMI1 / HDMI2 / HDMI3 / HDMI4: Переключение соответствующего входного источника в режим ожидания.</p> <p> Параметр «Standby Source» можно настраивать, если пункт «HDMI Control» установлен на значение «ON».</p>
<p>Power Off Control [Управление выключением питания] Устанавливает взаимосвязь переключения питания в дежурный режим для этого устройства и внешних устройств.</p>	<p>All [Все]: Если питание подключенного телевизора выключают независимо от источника входного сигнала, то питание этого устройства переключается в дежурный режим.</p> <p>Video [Видеоустройство]: Если питание подключенного телевизора выключают, а в качестве входного источника выбран BD / DVD / TV / SAT/CBL / GAME / V.AUX / DOCK, то питание этого устройства автоматически переключается в дежурный режим.</p> <p>OFF: Питание ресивера и телевизора не связано.</p> <p> Рабочий параметр «Power Off Control» можно настраивать, если пункт «HDMI Control» установлен на значение «ON».</p>

Рабочие кнопки пульта ДУ



Перемещение курсора (вверх/вниз/влево/вправо)



Подтверждение настроек







Возврат к предыдущему меню

Меню ручной настройки Manual Setup

Настройка аудиопараметров (Audio Setup)

Подчеркнуты стандартные настройки, устанавливаемые по умолчанию.

Настройки рабочих параметров воспроизведения звука

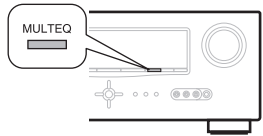
Параметры настройки	Сведения о настройке
<p>Auto Surround Mode [Автоматический выбор режима пространственного звучания] Настройте сохранение в памяти настроек режима пространственного звучания для каждого типа входного сигнала.</p>	<p>ON: Сохранять настройки в памяти. Автоматически применять при воспроизведении режим пространственного звучания, использовавшийся последним в прошлый сеанс работы с ресивером. OFF: Не сохранять настройки в памяти. Режим пространственного звучания не меняется в зависимости от входного сигнала.</p> <p> Эта функция позволяет сохранять в памяти режим пространственного звучания, использовавшийся в прошлый раз при воспроизведении четырех перечисленных ниже типов сигналов.</p> <ol style="list-style-type: none"> 1 Аналоговые сигналы и 2-канальные сигналы формата PCM 2 Двухканальные сигналы форматов Dolby Digital и DTS 3 Многоканальные сигналы форматов Dolby Digital и DTS 4 Многоканальные сигналы формата LPCM
<p>EQ Customize [Индивидуальная настройка эквалайзера] Настраивает ресивер таким образом, чтобы неиспользуемые настройки эквалайзера не отображались при нажатии кнопки MULTEQ.</p>	<p>Audyssey Byp. L/R: Укажите, следует ли использовать режим эквалайзера «Audyssey Byp. L/R».</p> <ul style="list-style-type: none"> • Used: Использовать. • Not Used: Не использовать. <p> Настройте таким образом, чтобы настройки режима «Audyssey Byp. L/R» можно было делать, если выполнена процедура Audyssey Auto Setup.</p> <p>Audyssey Flat: Укажите, следует ли использовать режим эквалайзера «Audyssey Flat».</p> <ul style="list-style-type: none"> • Used: Использовать. • Not Used: Не использовать. <p> Настройте таким образом, чтобы настройки режима «Audyssey Flat» можно было делать, если выполнена процедура Audyssey Auto Setup.</p> <p>Manual: Укажите, следует ли использовать ручной режим эквалайзера «Manual».</p> <ul style="list-style-type: none"> • Used: Использовать. • Not Used: Не использовать.
  <p>Режим эквалайзера, для которого выбрано значение настройки «Not Used», невозможно сохранять и вызывать из памяти в функции Quick Select.</p>	

Option Setup [Дополнительная настройка]

Подчеркнуты стандартные настройки, устанавливаемые по умолчанию.

Сделайте различные дополнительные настройки

Параметры настройки	Сведения о настройке
<p>Volume Control [Регулятор громкости] Настройте уровень громкости.</p>	<p>Volume Display [Отображение уровня громкости]: Укажите форму отображения уровня громкости на дисплее.</p> <ul style="list-style-type: none"> • Relative [Относительная]: Отображать как «--- дБ (Мин.)», в диапазоне -80,5 дБ - 18 дБ. • Absolute [Абсолютная]: Отображать уровень громкости в диапазоне от 0 (мин) - 99. <p> Настройка «Volume Display» применяется также к методам отображения пунктов «Volume Limit» и «Power On Level».</p> <p>Volume Limit [Предел громкости]: Задайте настройку максимальной громкости.</p> <ul style="list-style-type: none"> • OFF: Не устанавливать максимальную громкость. • -20dB (61) / -10dB (71) / 0dB (81) <p>Power On Level [Уровень громкости при включении]: Задайте настройку громкости при включении питания.</p> <ul style="list-style-type: none"> • Last: Использовать сохраненную в памяти настройку прошлого сеанса работы с ресивером. • --- (0): Всегда применять приглушение звука при включении. • -80dB - +18dB (1 - 99): Громкость регулируется в соответствии с настроенным уровнем. <p>Mute Level [Уровень приглушения звука]: Укажите степень ослабления звука, когда включена функция приглушения.</p> <ul style="list-style-type: none"> • Full: Звук выключается полностью. • -40dB: Звук приглушается на 40 дБ. • -20dB: Звук приглушается на 20 дБ.
<p>Source Delete [Удаление источника] Удаление с дисплея неиспользуемых источников.</p>	<p>BD / DVD / TV / SAT/CBL / V.AUX / GAME / DOCK / TUNER: Выберите неиспользуемый источник.</p> <ul style="list-style-type: none"> • ON: Использовать этот источник. • Delete: Не использовать этот источник. <p>ПРИМЕЧАНИЕ</p> <p>Источники, для которых выбрана настройка «Delete», невозможно выбирать в меню выбора источника SOURCE SELECT.</p>
<p>On-Screen Display [Экранный дисплей] Настройки отображения меню на экране телевизора.</p>	<p>Screensaver [Заставка]: Сделайте настройки заставки.</p> <ul style="list-style-type: none"> • ON: Заставка включается во время отображения экранного меню, iPod или TUNER, если никакая операция управления не была выполнена в течение примерно 3 минут. При нажатии любой из кнопок Δ ∇ \triangleleft \triangleright заставка выключается и открывается прежний экран, действовавший до включения заставки. • OFF: Заставка не включается. <p>Text [Текст]: Отображение сведения об операциях при переключении режима пространственного звучания, режима входа и др.</p> <ul style="list-style-type: none"> • ON: Включить отображение. • OFF: Выключить отображение.

Рабочие кнопки пульта ДУ









Перемещение курсора (вверх/вниз/влево/вправо)



Подтверждение настроек

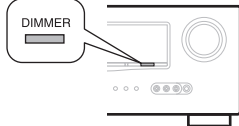

Возврат к предыдущему меню

Параметры настройки	Сведения о настройке
On-Screen Display (продолжение)	<p>Master Volume [Общий уровень громкости]: Отображение общего уровня громкости системы во время настройки.</p> <ul style="list-style-type: none"> • Bottom: Отображать внизу экрана. • Top: Отображать сверху экрана. • OFF: Не отображать. <p> Если отображение общего уровня громкости трудно разглядеть из-за наложения на субтитры фильма, выберите настройку «Top».</p> <p>iPod: Задайте время отображения экрана iPod, когда выбранным источником входного сигнала является «DOCK».</p> <ul style="list-style-type: none"> • Always [Всегда]: Отображать постоянно. • 30sec: Отображать в течение 30 секунд после операции. • 10sec: Отображать в течение 10 секунд после операции. • OFF: Не отображать. <p>TUNER: Задайте время отображения экрана тюнера, когда выбранным источником входного сигнала является «TUNER».</p> <ul style="list-style-type: none"> • Always: Отображать постоянно. • 30sec: Отображать в течение 30 секунд после операции. • 10sec: Отображать в течение 10 секунд после операции. • OFF: Не отображать.
Remote Preset Codes [Предустановленные коды пульта ДУ] Поиск предустановленных кодов для регистрации в пульте ДУ.	<p>См. раздел «Регистрация предустановленных кодов» ( стр. 55).</p>
Quick Select Name [Имя для быстрого выбора] Измените отображаемое на экране название функции «Quick Select» на любое иное, предпочтительное для вас.	<p>Rename Label: Выберите эту настройку для изменения отображаемого на экране названия функции «Quick Select» по своему усмотрению.</p> <ul style="list-style-type: none"> • Можно вводить до шестнадцати символов. • О вводе символов см. стр. 37. <p>Template [Образец]: Отображаемое на экране имя, которое можно изменять, выбирая значения «Operation» [Операция] и «Device Name» [Имя устройства] из запрограммированных образцов.</p> <ol style="list-style-type: none"> 1. Кнопками Δ ∇ выберите настройку имени функции Quick Select, которую нужно изменить, а затем нажмите кнопку ENTER. 2. Выберите пункт «Template» кнопками Δ ∇, а затем нажмите кнопку ENTER. 3. Выберите пункт «Operation» кнопками Δ ∇, а затем нажмите кнопку ENTER. <ul style="list-style-type: none"> • Watch / Listen to / Play / For [Смотреть/Слушать/Играть/Для...] 4. Выберите пункт «Device Name» кнопками Δ ∇ \triangleleft \triangleright, а затем нажмите кнопку ENTER. <ul style="list-style-type: none"> • BD / DVD / TV / Cable TV / Satellite / DVR / VCR / iPod / V.AUX / LD / Movie (Если в пункте «Operation» выбрано значение «Watch») • CD / TUNER / iPod / MD / TAPE / Music (Если в пункте «Operation» выбрано значение «Listen to») • PC / Game (Если в пункте «Operation» выбрано значение «Play») • Father / Mother / Son / Daughter / Brother / Sister / Grandfather / Grandmother / Me [Папа/Мама/Сын/Дочь/Брат/Сестра/Дедушка/Бабушка/Я](Если в пункте «Operation» выбрано значение «For») <p>Default: Возврат настройки «Quick Select Name» к стандартным значениям по умолчанию.</p> <ul style="list-style-type: none"> • Yes: Вернуть к стандартному значению. • No: Не возвращать к стандартному значению.
Display [Дисплей] Настройте яркость дисплея ресивера.	<p>Bright: Нормальная яркость дисплея. Dim: Уменьшенная яркость. Dark: Минимальная яркость. OFF: Выключить дисплей.</p> <p> Для этой операции можно использовать кнопки ресивера. При каждом нажатии кнопки DIMMER настройка меняется, как показано ниже.</p> <div style="text-align: center;">  </div> <p style="text-align: right;"></p>
Setup Lock [Блокировка настроек] Защитите настройки от случайного изменения	<p>ON: Включить защиту. OFF: Выключить защиту.</p> <p> Для отмены этой настройки установите пункт «Setup Lock» на значение «OFF».</p> <p>ПРИМЕЧАНИЕ</p> <p>Если пункт «Setup Lock» установлен на значение «ON», перечисленные ниже настройки изменить невозможно. При попытке регулировать эти настройки отображается сообщение «SETUP LOCKED!» [Настройки заблокированы!].</p> <ul style="list-style-type: none"> • Операции с меню; • RESTORER; • MultEQ®; • Dynamic EQ®; • Dynamic Volume™; • Channel Level.

Меню Information [Информация]

Управление отображением информации о настройках ресивера, входных сигналах и других рабочих параметрах.

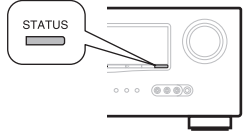
Параметры настройки	Сведения о настройке
Status [Текущее состояние] Отображение информации о текущих значениях настроек.	Отображать значения настроек Select Source / Name / Surround Mode / Input Mode / Decode Mode / Video Select / Video Mode / Content Type и т.д. ПРИМЕЧАНИЕ Отображаемая информация зависит от источника входного сигнала.
Audio Input Signal [Входной аудиосигнал] Отображение информации о входных аудиосигналах.	Surround Mode: Действующий режим пространственного звучания. Signal: Тип входного сигнала. fs: Частота дискретизации входного сигнала Format: Количество каналов входного сигнала (фронтальные, пространственного звучания, низкочастотных эффектов). Offset: Уровень коррекции функции нормализации диалога. Flag [Индикатор]: Отображение специальных индикаторов при наличии тыловых каналов пространственного звучания во входном сигнале. Индикатор «MATRIX» отображается при поступлении на вход сигналов формата Dolby Digital EX и DTS-ES Matrix, индикатор «DISCRETE» – при поступлении на вход сигналов формата DTS-ES Discrete.
	<div style="border: 1px solid black; padding: 5px;"> <p style="text-align: center;">Функция нормализации диалогов</p> <p>Функция автоматически активируется при воспроизведении источников формата Dolby Digital. Она автоматически корректирует стандартный уровень сигнала для отдельных программных источников. Уровень коррекции можно проверить с помощью функции STATUS.</p> <div style="display: flex; justify-content: space-between; align-items: center;"> <div style="border: 1px solid black; padding: 5px; text-align: center;"> Offset - 4dB </div> <div style="text-align: center;"> Цифра – значение коррекции. Ее нельзя изменить. </div> <div style="text-align: right;">  </div> </div> </div>
HDMI Information [Информация HDMI] Отображение информации о входном/выходном сигнале интерфейса HDMI и об устройстве отображения	HDMI Signal Information [Информация о HDMI сигнале] <ul style="list-style-type: none"> Resolution / Color Space / Pixel Depth [Разрешение/Цветовое пространство/Разрядность атрибутов пикселей] HDMI Monitor Information [Информация о HDMI устройстве отображения] <ul style="list-style-type: none"> Interface / Support Resolution [Интерфейс/Поддерживаемое разрешение]
Auto Surround Mode [Автоматический выбор режима пространственного звучания] Отображение информации о настройках автоматического выбора режима пространственного звучания	Analog/PCM / Digital 2ch / Digital 5.1ch / Multi Ch [Аналоговый / Формата PCV / Цифровой 2-канальный / Цифровой 5.1-канальный/ Многоканальный]
Quick Select Отображение информации о настройках функции быстрого выбора «Quick select» (стр. 35)	Quick Select 1 / Quick Select 2 / Quick Select 3 <ul style="list-style-type: none"> Name / Input Source / Video Select / Volume Level / MultEQ® / Dynamic EQ® / Dynamic Volume™ / Analog/PCM / Digital 2ch / Digital 5.1ch / Multi Ch
Preset Channel Отображение информации о предварительно настроенных радиоканалах.	A / B / C / D / E / F / G A1 - A8 / B1 - B8 / C1 - C8 / D1 - D8 / E1 - E8 / F1 - F8 / G1 - G8
TUNER	

Рабочие кнопки пульта ДУ



Перемещение курсора
(вверх/вниз/влево/вправо)



Подтверждение
настроек



Возврат к предыдущему
меню

Управление подключенными компонентами с помощью пульта ДУ

Регистрация предустановленных кодов в пульте ДУ позволяет управлять устройствами других производителей.
Управление AV компонентами

Управление AV компонентами

- 1** Нажмите нужную вам кнопку выбора источника входного сигнала (☞ стр. 20). Режим работы пульта ДУ переключается, как показано в таблице.



Кнопки выбора источника сигнала	Входной источник	Устройства, контролируемые пультом ДУ (в режим работы)
AMP	—	Ресивер (управление работой усилителем)
BD *	BD	Устройство, зарегистрированное на кнопке BD .
DVD *	DVD	Устройство, зарегистрированное на кнопке DVD .
TV *	TV	Устройство, зарегистрированное на кнопке TV .
SAT/CBL *	SAT/CBL	Устройство, зарегистрированное на кнопке SAT/CBL .
GAME *	GAME	Устройство, зарегистрированное на кнопке GAME .
V.AUX *	V.AUX	Устройство, зарегистрированное на кнопке V.AUX .
TUNER	TUNER	Радиоприемник ресивера
iPod	DOCK	Док-станция управления для iPod
DOCK	DOCK	Док-станция управления для iPod

* Если для выбранной кнопки зарегистрировать некий предустановленный код, пульт ДУ ресивера сможет управлять другими устройствами.

ПРИМЕЧАНИЕ

Если установлен режим пульта ДУ, отличный от режима управления усилителем, нажмите кнопку **AMP** для переключения пульта ДУ в режим управления усилителем, чтобы можно было выполнять указанные ниже операции:

- Управление меню с помощью нажатия кнопки **MENU**
- Настройка уровней каналов ресивера с помощью нажатия кнопки **CH LEVEL**
- Включения или выключения питания каждого устройства с помощью нажатия кнопки **DEVICE ON** [Включение устройства] или **DEVICE OFF** [Выключение устройства].

- 2** Управляйте ресивером или устройством, представляющим собой входной источник, на который переключен пульт ДУ.

- Подробнее об этом смотрите в инструкциях по эксплуатации каждого устройства. Сведения об операциях управления источниками iPod и TUNER смотрите на следующих страницах:
 - iPod (☞ стр. 22)
 - TUNER (☞ стр. 23)

Регистрация предустановленных кодов

После регистрации предустановленных кодов в пульте ДУ последний можно использовать для управления другими устройствами, например, DVD-плеерами или телевизорами других производителей.
В этом меню вы можете найти и отобразить на дисплее предустановленные коды, которые можно запрограммировать в прилагаемом к ресиверу пульте ДУ.

Кнопки, используемые для управления устройствами.

- 1 DEVICE ON, DEVICE OFF**
Для включения и выключения питания каждого устройства.
- 2 Δ ▽ ◀ ▶, ENTER, RETURN**
Для выполнения операций в меню каждого устройства.
- 3 MENU, SETUP, TOP MENU**
Для отображения на экране меню каждого устройства.
- 4 ▶, ■, II, ◀◀, ▶▶, I◀◀, ▶▶I**
- 5 Цифровые кнопки (0 - 9, +10)**
- 6 CH +, CH -** [Переключение каналов в порядке возрастания/убывания их номеров]
- 7 TV POWER, TV INPUT**
Для управления телевизором
Эти кнопки действуют в любом режиме.

Подробнее о работе с пультом ДУ смотрите на страницах 22 - 23, 57 и 58.

Стандартные настройки предустановленных кодов

Устройства, указанные ниже, зарегистрированы для каждой кнопки входного источника в качестве стандартной настройки, устанавливаемой по умолчанию. Настройки можно изменить в соответствии с устройствами, которые нужно использовать.

Кнопка выбора входного источника	Категория	Марка	Предустановленный код
BD	Проигрыватель дисков Blu-ray	DENON	32258
DVD	DVD-плеер	DENON	32134
TV	Телевизор	SONY	10810
SAT/CBL	Тюнер спутникового ТВ	DirecTV	01377
GAME	Декодер кабельного ТВ	Motorola	01376
V.AUX	DVD-плеер	DENON	32134
DOCK *	Док-станция для iPod	DENON	42517

* Если док-станция для iPod не используется, то можно назначить на кнопку **DOCK** предустановленный код другого устройства.

ПРИМЕЧАНИЕ

- Предустановленный код управления невозможно зарегистрировать на кнопке **TUNER**.
- Не регистрируйте предустановленный код на кнопке **iPod**. Эта кнопка также выполняет функцию кнопки Play [Воспроизведение] для iPod.

Регистрация предустановленных кодов

- 1 Нажмите кнопку **AMP**, чтобы переключить пульт ДУ в режим управления усилителем.
- 2 Нажмите кнопку **MENU**. Меню откроется на экране телевизора.
- 3 Кнопками Δ / ∇ выберите пункт «Manual Setup» - «Option Setup» - «Remote Preset Codes», затем нажмите кнопку **ENTER**.

4-4. Option Setup

1. Volume Control
2. Source Delete
3. On-Screen Display
4. Remote Preset Codes
5. Quick Select Name
6. Display
7. Setup Lock

[ENT] : Select [RTN] : Back

- 4 Кнопками Δ / ∇ выберите категорию устройства для регистрации предустановленного кода, а затем нажмите кнопку **ENTER**.

4-4-4. RC Preset Codes Category Search

- Blu-ray
- CD
 - CD Recorder
 - CABLE
 - CABLE/PVR
 - DVD

[ENT] : Select [RTN] : Back

- 5 Кнопками Δ / ∇ выберите первый символ названия марки, а затем нажмите кнопку **ENTER**.

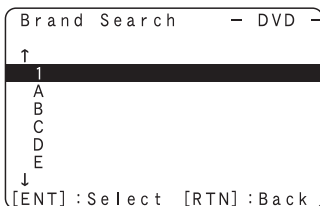

- Первый символ отображается как 1, A - Z. (Первые буквы названия марки отображаются для каждой категории). Если название марки начинается с цифры, выберите «1».

- 6 Кнопками Δ / ∇ выберите название марки, а затем нажмите кнопку **ENTER**.

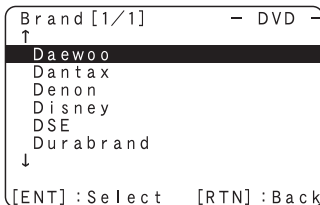

- Если названия марок занимают несколько страниц, страницы можно переключать кнопками **CH +** или **CH -** на пульте ДУ.

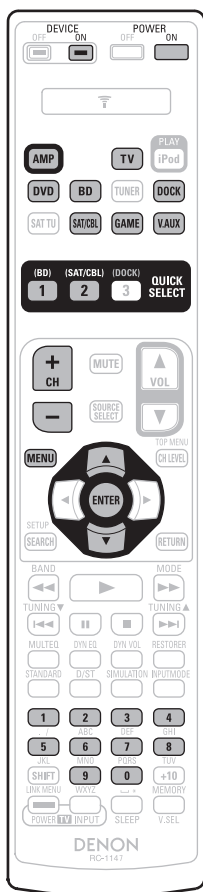

ПРИМЕЧАНИЕ

Если нужного названия марки нет в списке, прилагаемый к ресиверу пульт ДУ не может управлять этим устройством. Пользуйтесь пультом ДУ, прилагаемым к устройству, которое нужно использовать.

- 7 На дисплее отображаются процедуры для регистрации кодов.

```
Category : DVD
Brand : DENON
Code [1/3] : 30490
Setup Remote
1. Press [Source] button.
2. Press and Hold 3sec.
both [PowerON] [DeviceON]
3. Input Code with [0-9]
4. Press any key to check
device [e.g. DeviceON]
[QUICK1] : OK [QUICK2] : NG
```

- 8 Нажмите кнопку входного источника, для которого нужно зарегистрировать предустановленный код (DVD, BD, SAT/CBL, DOCK, VAUX, GAME или TV).

- Для входного источника TV можно регистрировать только коды категорий «TV», «TV/DVD» или «TV/VCR».
- Для категорий «TV», «TV/DVD» или «TV/VCR» можно регистрировать только предустановленные коды для входного источника TV.

- 9 Нажмите и удерживайте кнопки **POWER ON** и **DEVICE ON** нажатыми в течение не менее 3 секунд. Индикатор передачи сигнала мигнет дважды.

- 10 Введите пятизначный код с помощью цифровых кнопок 0-9. Интервалы времени между нажатиями кнопок должны составлять менее 10 секунд.

```
Category : DVD
Brand : DENON
Code [1/3] : 30490
Setup Remote
1. Press [Source] button.
2. Press and Hold 3sec.
both [PowerON] [DeviceON]
3. Input Code with [0-9]
4. Press any key to check
device [e.g. DeviceON]
[QUICK1] : OK [QUICK2] : NG
```

- В процессе регистрации кода:
 - Индикатор передачи сигнала мигнет дважды.
- Если код не зарегистрирован правильно:
 - Индикатор передачи сигнала медленно мигнет один раз. Выполните шаг 8 заново.
- Если введенное число является неправильным:
 - Нажмите кнопку **POWER ON**, а затем заново выполните операции, начиная с шага 8.

- 11 Для проверки управляйте работой устройства.

- Если устройство нормально управляется, нажмите кнопку **QUICK SELECT 1**.
 - Перейдите к шагу 12.
- Если устройство не повинуется сигналам управления пульта ДУ, нажмите кнопку **QUICK SELECT 2**.
 - Перейдите к шагу 13.

Регистрация предустановленных кодов

12 Откроется показанный ниже экран. Регистрация предустановленного кода завершена.

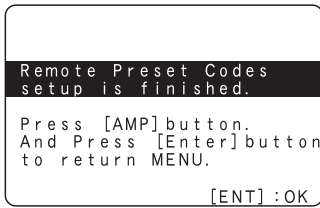

- Вернется экран меню. Нажмите кнопку **AMP**, затем кнопку **ENTER**.

13 Откроется один из показанных ниже экранов.

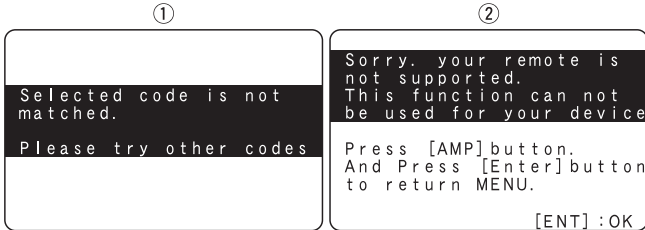

- Экран отображается в течение 3 секунд, затем сменяется следующим экраном регистрации предустановленного кода.

Если открылся экран ①

Данным устройством, возможно, можно управлять, используя предустановленный код, указанный в списке следующим. Откроется экран регистрации. Заново выполните шаги 8-11.

Если открылся экран ②

Данным устройством невозможно управлять с помощью пульта ДУ, прилагаемого к ресиверу. Пользуйтесь пультом ДУ, прилагаемым к устройству, которое нужно использовать. Вернется экран меню. Нажмите кнопку **AMP**, затем кнопку **ENTER**.



Некоторые производители используют несколько типов кодов дистанционного управления. Изменяйте вводимые номера предустановленных кодов и проверяйте, правильно ли осуществляется управление устройством с использованием очередного выбранного кода.

ПРИМЕЧАНИЕ

Некоторые кнопки могут не работать в зависимости от модели и года производства устройства.

Управление работой компонентов

С помощью прилагаемого пульта ДУ можно управлять не только ресивером.

1 Выберите источник входного сигнала (стр. 20)

2 Управляйте работой компонента системы.

- Подробнее об этом смотрите в инструкции по эксплуатации компонента.



Управление проигрывателем дисков Blu-ray / HD-DVD плеером / DVD-плеером / DVD-рекордером



Действующие кнопки	Функции
DEVICE ON	Включение питания*
DEVICE OFF	Переключение в дежурный режим*
CH +, -	Переключение каналов (в порядке возрастания/убывания их номеров)
MENU	Меню (всплывающее)
TOP MENU	Меню верхнего уровня
△▽◀▶	Кнопки управления курсором
ENTER	Ввод настроек в действие
SETUP	Настройки
RETURN	Возврат
◀▶▶▶	Ручной поиск (быстрое перемещение точки воспроизведения назад/вперед)
▶	Воспроизведение
◀◀▶▶▶	Автоматический поиск (по меткам)
	Пауза
■	Остановка
0 - 9, +10	Выбор раздела диска, главы или канала
TV POWER	Включение/выключение телевизора (стандартная настройка по умолчанию: SONY)
TV INPUT	Переключение входа телевизора (стандартная настройка по умолчанию: SONY)

- * Эта кнопка может переключать питание некоторых устройств в рабочий / дежурный режим.

Управление CD-рекордером/ CD-плеером



Действующие кнопки	Функции
DEVICE ON	Включение питания*
DEVICE OFF	Переключение в дежурный режим*
△▽◀▶	Кнопки управления курсором
ENTER	Ввод настроек в действие
◀▶▶▶	Ручной поиск (быстрое перемещение точки воспроизведения назад/вперед)
▶	Воспроизведение
◀◀▶▶▶	Автоматический поиск (по меткам)
	Пауза
■	Остановка
0 - 9, +10	Выбор трека
TV POWER	Включение/выключение телевизора (стандартная настройка по умолчанию: SONY)
TV INPUT	Переключение входа телевизора (стандартная настройка по умолчанию: SONY)

Управление цифровым устройством видеозаписи (PVR) / кассетным видеомagneтофоном (VCR)



Действующие кнопки	Функции
DEVICE ON	Включение питания*
DEVICE OFF	Переключение в дежурный режим*
CH +, -	Переключение каналов (в порядке возрастания/убывания их номеров)
MENU	Меню
△▽◀▶	Кнопки управления курсором
ENTER	Ввод настроек в действие
SETUP	Настройка
RETURN	Возврат
◀▶▶▶	Ручной поиск (быстрое перемещение точки воспроизведения назад/вперед)
▶	Воспроизведение
◀◀▶▶▶	Автоматический поиск (по меткам)
	Пауза
■	Остановка
0 - 9, +10	Выбор раздела диска, главы или канала
TV POWER	Включение/выключение телевизора (стандартная настройка по умолчанию: SONY)
TV INPUT	Переключение входа телевизора (стандартная настройка по умолчанию: SONY)

Управление работой компонентов

Управление телевизором



Действующие кнопки	Функции
DEVICE ON	Включение питания*
DEVICE OFF	Переключение в дежурный режим*
CH +, -	Переключение каналов (в порядке возрастания/убывания их номеров)
MENU	Меню
△▽◀▶	Кнопки управления курсором
ENTER	Ввод настроек в действие
SETUP	Настройки
RETURN	Возврат
◀◀▶▶	Ручной поиск (быстрое перемещение точки воспроизведения назад/вперед)
▶	Воспроизведение
◀◀▶▶	Автоматический поиск (по меткам)
	Пауза
■	Остановка
0 - 9, +10	Выбор канала
TV POWER	Включение/выключение телевизора (стандартная настройка по умолчанию: SONY)
TV INPUT	Переключение входа телевизора (стандартная настройка по умолчанию: SONY)

Управление тюнером спутникового (SAT) / кабельного (CBL) / интернет (IP) телевидения



Действующие кнопки	Функции
DEVICE ON	Включение питания*
DEVICE OFF	Переключение в дежурный режим*
CH +, -	Переключение каналов (в порядке возрастания/убывания их номеров)
MENU	Меню
△▽◀▶	Кнопки управления курсором
ENTER	Ввод настроек в действие
SETUP	Электронный телегид
RETURN	Возврат
◀◀▶▶	Ручной поиск (быстрое перемещение точки воспроизведения назад/вперед)
▶	Воспроизведение
◀◀▶▶	Автоматический поиск (по меткам)
	Пауза
■	Остановка
0 - 9, +10	Выбор канала
TV POWER	Включение/выключение телевизора (стандартная настройка по умолчанию: SONY)
TV INPUT	Переключение входа телевизора (стандартная настройка по умолчанию: SONY)

* Эта кнопка может переключать питание некоторых устройств в рабочий / дежурный режим.

Перезагрузка пульта дистанционного управления

Возврат настроек пульта ДУ к их стандартным значениям, устанавливаемым по умолчанию.

1 Нажмите и удерживайте кнопки **POWER ON** и **DEVICE ON** нажатыми в течение не менее 3 секунд.

Индикатор передачи сигнала мигнет дважды.

2 Нажмите кнопки **9, 8 и 1** в указанном порядке.

Индикатор передачи сигнала мигнет четыре раза.

Настройки вернуться к стандартным значениям.

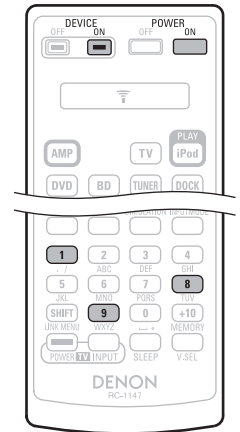

Информация

В этом разделе приведена различная информация, касающаяся ресивера. Обращайтесь к ней при необходимости.

- Названия и функции частей ресивера (👉 стр. 60)
- Прочая информация (👉 стр. 64)
- Диагностика и устранение неполадок (👉 стр. 71)
- Технические характеристики (👉 стр. 73)
- Алфавитный указатель (👉 стр. 74)

Названия и функции частей ресивера

Передняя панель

Информацию о кнопках, к которым не даны пояснения в этом разделе, смотрите на страницах, указанных в круглых скобках ().

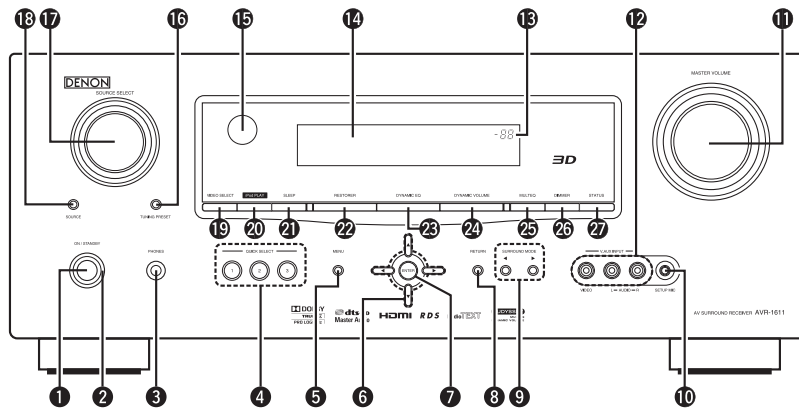

- 1 Кнопка управления питанием (ON/STANDBY [Включено/Дежурный режим])(7, 12)
Включает и выключает (переключает в дежурный режим) питание ресивера.
- 2 Индикатор питания.....(12)
- 3 Разъем для подключения наушников
Когда наушники подключены к этому разъему, аудиосигналы не передаются на подключенные акустические системы или на выходы предусилителя PRE OUT.

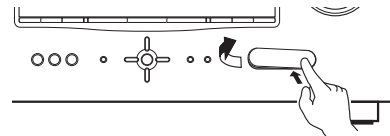

- 18 Индикатор общего уровня громкости
- 14 Дисплей (60)
- 15 Датчик сигналов дистанционного управления(63)
- 16 Кнопка TUNING PRESET [Выбор предварительно настроенной станции] ... (22)
- 17 Регулятор SOURCE SELECT [Выбор источника] (20)
- 18 Кнопка SOURCE [Источник](20)
- 19 Кнопка VIDEO SELECT [Выбор видеоисточника] (42)
- 20 Кнопка iPod PLAY [Воспроизведение iPod].....(22)
- 21 Кнопка таймера автоматического выключения (SLEEP) (34)
- 22 Кнопка RESTORER [Функция восстановления сжатых аудиосигналов] (48)
- 23 Кнопка DYNAMIC EQ® [Динамический эквалайзер] (47)
- 24 Кнопка DYNAMIC VOLUME™ [Динамический уровень громкости]..... (47)
- 25 Кнопка MULTEQ® [Многопрофильный эквалайзер] (46, 52)
- 26 Кнопка DIMMER [Регулятор яркости дисплея].....(53)
- 27 Кнопка STATUS [Текущее состояние](54)

ПРИМЕЧАНИЕ

Чтобы не лишиться слуха, не повышайте громкость слишком сильно при использовании наушников.

- 4 Кнопки QUICK SELECT [Быстрый выбор](35)
- 5 Кнопка MENU [Меню].....(39)
- 6 Кнопки управления курсором (Δ ∇ ◀ ▶) (37 – 39)
- 7 Кнопка ENTER [Ввод] (37 – 39)
- 8 Кнопка RETURN [Возврат] (37 – 39)
- 9 Кнопки SURROUND MODE [Режим пространственного звучания].....(26, 73)
- 10 Разъем SETUP MIC [Микрофон для настройки].....(9, 32)
- 11 Регулятор MASTER VOLUME [Общий уровень громкости системы]..... (20)
- 12 Разъемы V.AUX INPUT [Вход для дополнительного видеосистемы] (18)
Перед использованием разъемов снимите с них защитные колпачки.

Дисплей

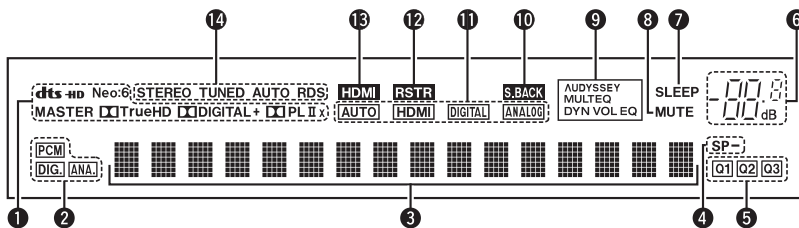

- 1 Индикаторы декодеров
Светятся во время работы соответствующих декодеров.
- 2 Индикаторы входных сигналов
- 3 Информационный дисплей
В этом поле отображаются: имя источника входного сигнала, режим пространственного звучания, значения настроек и прочая информация.
- 4 Индикатор фронтальных AC
Светится, когда аудиосигналы выводятся через эти AC.
- 5 Индикаторы QUICK SELECT
Светится индикатор, соответствующий блоку памяти, для которого настроены функции быстрого выбора (см. раздел «Функция быстрого выбора настроек» (стр. 35)).
- 6 Индикатор общего уровня громкости
Во время выполнения операций настройки отображает номер меню.
- 7 Индикатор таймера автоматического выключения
Светится, когда выбран режим автоматического отключения (стр. 34).
- 8 Индикатор MUTE [Приглушение звука]
Светится, когда выбран режим приглушения звука (стр. 20).
- 9 Индикаторы AUDYSSEY MULTEQ
Отображаются в указанном ниже виде в зависимости от настройки пунктов «Dynamic EQ» (стр. 47) и «Dynamic Volume» (стр. 47).

AUDYSSEY MULTEQ DYN VOL	Когда пункты «Dynamic EQ» и «Dynamic Volume» установлены на значение «ON».
AUDYSSEY MULTEQ DYN EQ	Когда пункт «Dynamic EQ» установлен на значение «ON», а пункт «Dynamic Volume» - на значение «OFF».
AUDYSSEY MULTEQ	Когда пункты «Dynamic EQ» и «Dynamic Volume» установлены на значение «OFF».
- 10 Индикатор тылового канала пространственного звучания
Светятся, когда аудиосигналы подаются на тыловые AC пространственного звучания (стр. 50)
- 11 Индикаторы входного режима
Указывают режимы аудиовхода для разных источников входных сигналов (стр. 42).
- 12 Индикатор RESTORER
Отображается, когда выбран режим восстановления сжатых аудиосигналов RESTORER (стр. 48).
- 13 Индикатор HDMI
Отображается во время воспроизведения с использованием разъемов интерфейса HDMI.
- 14 Индикаторы режима приема тюнера
Отображаются в соответствии с условиями радиоприема, когда выбран входной источник «TUNER».
STEREO: В режиме FM этот индикатор отображается при приеме аналоговых стереофонических радиопередач.
TUNED: Отображается, когда тюнер точно настроен на радиостанцию.
AUTO: Отображается в режиме автоматической настройки.
RDS: Отображается при приеме сигналов системы RDS.

Задняя панель

Смотрите страницы, указанные в круглых скобках ().

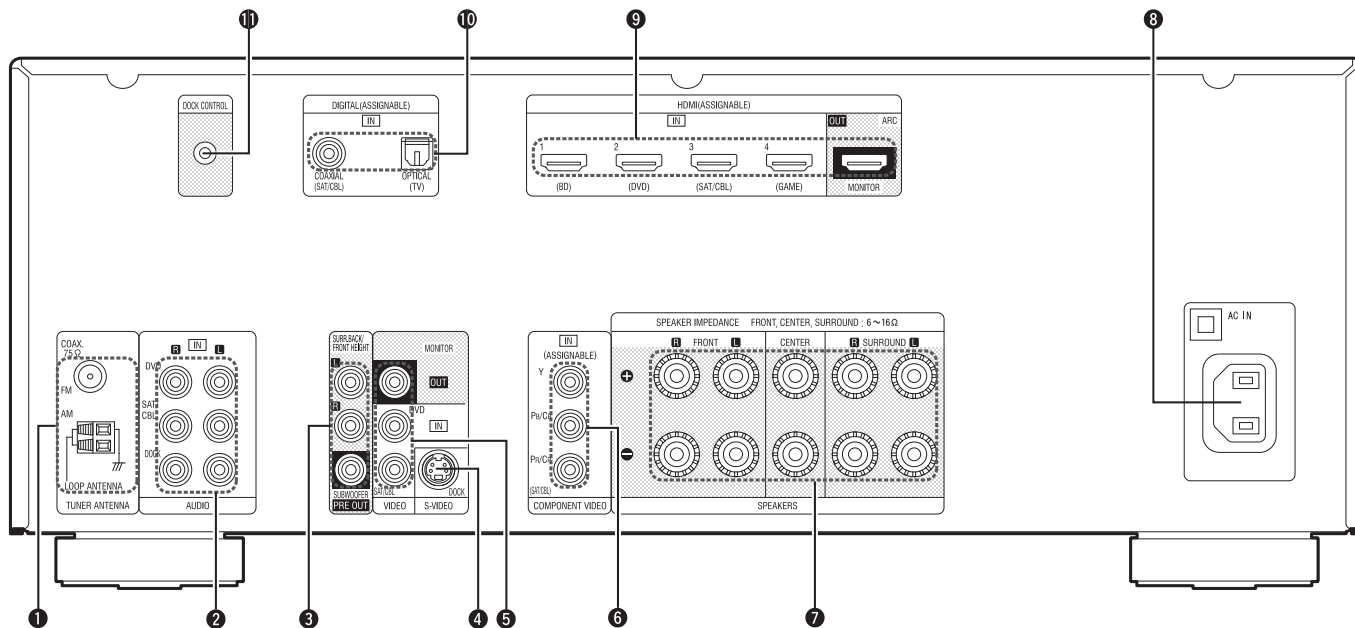

- | | |
|--|--|
| <ul style="list-style-type: none"> 1 Разъемы для FM/AM антенн (20) 2 Разъемы для аналоговых аудиосигналов (17 – 19) 3 Разъем PRE OUT [Выход предусилителя] (5, 31, 32) 4 Разъем S-VIDEO [Сигнал формата S-Video] (19) 5 Разъемы VIDEO [Композитный видеосигнал] (17, 18) | <ul style="list-style-type: none"> 6 Разъемы COMPONENT VIDEO [Компонентный видеосигнал] (18) 7 Разъемы для подключения AC (5, 31, 32) 8 Разъем для подключения к сети переменного тока (AC IN) (5) 9 Разъемы интерфейса HDMI (16) 10 Разъемы для цифровых аудиосигналов (17, 18) 11 Разъем DOCK CONTROL [Управление док-станцией] (19) |
|--|--|

ПРИМЕЧАНИЕ

Не прикасайтесь к штыревым контактам внутри разъемов на задней панели. Электростатический разряд может повредить ресивер.

Пульт дистанционного управления

Информацию о кнопках, к которым не даны пояснения в этом разделе, смотрите на страницах, указанных в круглых скобках ().

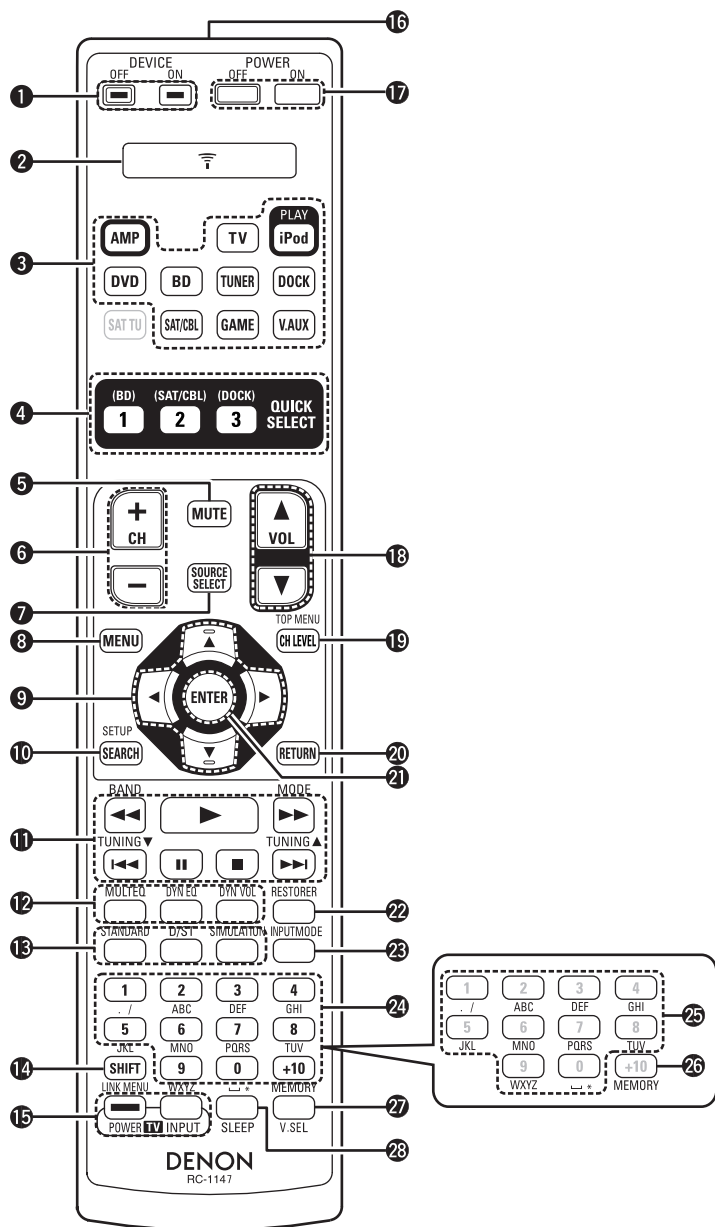

- 1 Кнопки включения/выключения питания компонентов (группа DEVICE) (55, 56)
- 2 Индикатор передачи сигнала (56)
- 3 Кнопки выбора входного источника (20)
- 4 Кнопки быстрого выбора QUICK SELECT (35)
- 5 Кнопка приглушения звука (MUTE) (20)
- 6 Кнопки переключения каналов (CH) (23, 57)
- 7 Кнопка SOURCE SELECT [Выбор источника] (20)
- 8 Кнопка MENU [Меню] (39)
- 9 Кнопки управления курсором (Δ ▽ ◀ ▶) (37 – 39)
- 10 Кнопка SEARCH [Поиск] (21 – 23, 39)
- 11 Системные кнопки (22, 23, 57, 58)
 - Кнопка пропуска (перехода скачком) (◀◀ ▶▶)
 - Кнопка воспроизведения (▶)
 - Кнопка поиска (◀◀ ▶▶)
 - Кнопка паузы (⏸)
 - Кнопка остановки (■)
- 12 Системные кнопки управления тюнером (23)
 - Кнопка переключения частотных диапазонов FM/AM (BAND)
 - Кнопка режима радионастройки (MODE)
 - Кнопки радионастройки в порядке понижения/повышения частоты (TUNING ▲▼)
- 13 Кнопки системы Audyssey (46, 47, 52)
 - Кнопка многопрофильного эквалайзера MULTEQ®
 - Кнопка динамического эквалайзера Dynamic EQ® (DYN EQ)
 - Кнопка динамического регулирования громкости Dynamic Volume™ (DYN VOL)
- 14 Кнопки режимов пространственного звучания (26)
 - Кнопка STANDARD [Стандартный режим]
 - Кнопка переключения режимов прямого / стереофонического воспроизведения (D/ST)
 - Кнопка DSP-моделирования акустических сред (SIMULATION)
- 15 Кнопка переключения SHIFT (23, 38)
- 16 Кнопка управления телевизором (TV POWER / INPUT [Питание / Вход телевизора]) (58)
- 17 Передатчик сигналов дистанционного управления (63)
- 18 Кнопки включения/выключения питания (POWER ON / OFF) (7, 12)
- 19 Кнопки регулятора общей громкости (VOL) (20)
- 20 Кнопка уровня каналов (CH LEVEL) (34)
- 21 Кнопка RETURN [Возврат] (37 – 39)
- 22 Кнопка ENTER [Ввод] (37 – 39)
- 23 Кнопка функции восстановления сжатых аудиосигналов RESTORER .. (48)
- 24 Кнопка INPUT MODE [Режим входа] (42)
- 25 Цифровые кнопки (23, 57, 58)
- 26 Кнопка ввода символов (38)
- 27 Кнопка MEMORY [Память] (23)
- 28 Кнопка выбора источника видеосигнала (V.SEL) (42)
- 29 Кнопка таймера автоматического выключения (SLEEP) (34)

ПРИМЕЧАНИЕ

Кнопку SAT TU использовать невозможно.

Установка батареек

- ① Сдвиньте заднюю крышку в направлении, показанном стрелкой, и снимите ее.
- ② Вставьте две батарейки, правильно ориентируя их полюса, как указано на маркировках в батарейном отсеке.

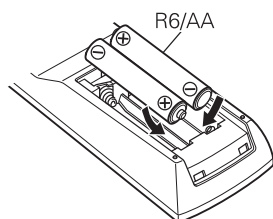
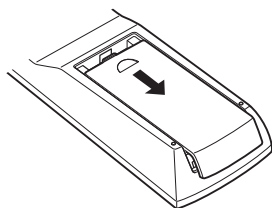

- ③ Установите крышку на место.

ПРИМЕЧАНИЕ

- Вставляйте в пульт ДУ батарейки, соответствующие техническим требованиям пульта.
- Заменяйте батарейки новыми, если ресивер не реагирует на команды дистанционного управления, даже если пультом ДУ оперируют на небольшом расстоянии от ресивера (батарейки, входящие в комплект поставки, предназначены только для проверки работы пульта).
- При установке батареек правильно ориентируйте их полюса, в соответствии с маркировками « \oplus » и « \ominus » в батарейном отсеке.
- Во избежание повреждения батареек или утечку электролита:
 - Не используйте одновременно новые и старые батарейки.
 - Не используйте батарейки разных типов.
 - Не пытайтесь перезарядить батарейки.
 - Не разбирайте батарейки, не нагревайте их, не выбрасывайте в огонь и не допускайте их короткого замыкания
- Если электролит вытечет из батареек, тщательно вытрите электролит внутри батарейного отсека и вставьте новые батарейки.
- Если пульт ДУ длительное время не планируется использовать, выньте батарейки.
- Использованные батарейки следует утилизировать в соответствии с местными нормативными правилами в отношении утилизации батареек.

Диапазон работы пульта ДУ

При использовании пульта ДУ направляйте его на датчик сигналов дистанционного управления на панели ресивера.

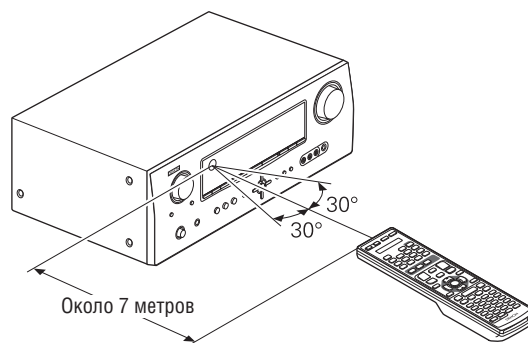

ПРИМЕЧАНИЕ

Пульт может не работать или работать неправильно, если на датчик сигналов дистанционного управления на панели ресивера падает прямой солнечный свет, сильный искусственный свет флуоресцентной лампы или инфракрасный свет.

Прочая информация

- ❑ Информация о торговых марках (👉 стр. 64)
- ❑ Пространственное звучание (👉 стр. 65)
- ❑ Пояснение технических терминов (👉 стр. 69)

Информация о товарных знаках

В ресивере используются следующие технологии:

	<p>Произведено по лицензии Dolby Laboratories. Названия «Dolby», «Pro Logic» и символ сдвоенного D являются торговыми марками Dolby Laboratories.</p>
	<p>Произведено по лицензии на основании патентов США: 5,451,942; 5,956,674; 5,974,380; 5,978,762; 6,226,616; 6,487,535; 7,212,872; 7,333,929; 7,392,195; 7,272,567 и других патентов, выданным и находящимся на стадии рассмотрения в США и других странах. Названия DTS и Symbol являются зарегистрированными товарными знаками, а DTS-HD, DTS-HD Master Audio и логотип DTS - торговыми марками DTS, Inc. Ресивер содержит программное обеспечение. © DTS, Inc. Все права защищены.</p>
	<p>Аббревиатура и логотип HDMI, а также название High-Definition Multimedia Interface являются торговыми марками или зарегистрированными торговыми марками HDMI Licensing LLC в США и других странах.</p>
	<p>Произведено по лицензии Audyssey Laboratories™. Заявки на патенты находятся на рассмотрении в США и других странах. Название Audyssey MultEQ® является зарегистрированной торговой маркой Audyssey Laboratories. Название Audyssey Dynamic EQ® является зарегистрированной торговой маркой Audyssey Laboratories. Название Audyssey Dynamic Volume™ является торговой маркой Audyssey Laboratories.</p>
	<p>Название iPod является торговой маркой Apple Inc., зарегистрированной в США и других странах. Название iPhone является торговой маркой Apple Inc.</p> <ul style="list-style-type: none"> • iPod можно использовать исключительно для копирования и воспроизведения материалов, не защищенных авторским правом, или материалов, копирование или воспроизведение которых разрешено в личных целях. Соблюдайте действующее законодательство в отношении авторских прав.

Пространственное звучание

Ресивер оборудован схемой цифровой обработки сигналов, позволяющей воспроизводить источники входных сигналов в режиме пространственного звучания для достижения такого же ощущения присутствия, как в настоящем кинотеатре.

Режимы и параметры пространственного звучания

В приведенной таблице показано, какие АС можно использовать для каждого режима пространственного звучания, и какие параметры можно настраивать в каждом режиме.

Символы в таблице

- Этот символ указывает выходные аудиоканалы или параметры пространственного звучания, которые можно настраивать.
- ⊙ Этот символ означает выходные аудиоканалы. Выходные каналы зависят от настроек меню «Speaker Config.» [Конфигурация акустических систем] (стр. 49).

Режим пространственного звучания (стр. 26)	Выходной канал						Параметры пространственного звучания (стр. 44)							
	Левый/правый фронтальные	Центральный	Левый/правый пространственного звучания	Левый/правый тыловые каналы пространственного звучания	Левый/правый верхние фронтальные	Канал сабвуфера	Режим (стр. 44)	Cinema EQ *5 (стр. 44)	DRC*9 (стр. 44)	D. Comp *10 (стр. 44)	LFE *11 (стр. 44)	Время задержки (стр. 45)	Уровень эффектов (стр. 45)	Размер акустического пространства (стр. 45)
DIRECT (2channel)	○					⊙*3			○	○				
DIRECT (Multi-channel)	○	⊙	⊙	⊙*1	⊙*1	○			○	○	○			
STEREO	○					○			○	○	○			
MULTI CH IN	○	⊙	⊙	⊙	⊙*2	○					○			
DOLBY PRO LOGIC IIz	○	⊙	⊙		⊙	○	○*4	○	○	○				
DOLBY PRO LOGIC IIx	○	⊙	⊙	⊙		○	○	○*6	○	○				
DOLBY PRO LOGIC II	○	⊙	⊙			○	○	○*7	○	○				
DTS NEO:6	○	⊙	⊙	⊙		○	○	○*6	○	○				
DOLBY DIGITAL	○	⊙	⊙	⊙	⊙*2	○		○*8		○	○			
DOLBY DIGITAL Plus	○	⊙	⊙	⊙	⊙*2	○		○*8		○	○			
DOLBY TrueHD	○	⊙	⊙	⊙	⊙*2	○		○*8	○		○			
DTS SURROUND	○	⊙	⊙	⊙	⊙*2	○		○*8		○	○			
DTS 96/24	○	⊙	⊙	⊙	⊙*2	○		○*8		○	○			
DTS-HD	○	⊙	⊙	⊙	⊙*2	○		○*8		○	○			
DTS Express	○	⊙	⊙	⊙	⊙*2	○		○*8		○	○			
MULTI CH STEREO	○	⊙	⊙	⊙	⊙*2	○				○	○			
ROCK ARENA	○	⊙	⊙	⊙	⊙*2	○				○	○		○	○
JAZZ CLUB	○	⊙	⊙	⊙	⊙*2	○				○	○		○	○
MONO MOVIE	○	⊙	⊙	⊙	⊙*2	○				○	○		○	○
VIDEO GAME	○	⊙	⊙	⊙	⊙*2	○				○	○		○	○
MATRIX	○	⊙	⊙	⊙	⊙*2	○				○	○	○		
VIRTUAL	○					⊙*3				○	○			

*1 Сигнал каждого канала, содержащегося во входном сигнале, подается на выход как аудиосигнал.

*2 Если настройка «Surround Parameter» – «Front Height» (стр. 45) установлена на значение «ON», аудиосигнал подается на верхние фронтальные АС.

*3 Если пункт «Subwoofer Mode» установлен на значение «LFE+Main» (стр. 50), аудиосигнал подается на сабвуфер.

*4 Если выбран этот режим пространственного звучания, в меню «Surround Parameter» – «Mode» (стр. 44) доступна только опция «Height».

*5 Для аудиосигналов высокого разрешения с частотой дискретизации сигнала более 96 кГц этот параметр настраивать невозможно.

*6 Этот пункт можно выбирать, если настройка «Surround Parameter» – «Mode» (стр. 44) установлена на значение «Cinema».

*7 Этот пункт можно выбирать, если настройка «Surround Parameter» – «Mode» (стр. 44) установлена на значение «Cinema» или «Pro Logic».

*8 Этот пункт можно выбирать, если настройка «Surround Parameter» – «S.Back» (стр. 45) установлена на значение «PLIIx Music».

*9 Этот пункт можно выбирать, если воспроизводится сигнал формата Dolby TrueHD.

*10 Этот пункт можно выбирать, если воспроизводится сигнал формата Dolby Digital или DTS.

*11 Этот пункт можно выбирать, если воспроизводится сигнал формата Dolby Digital, DTS или DVD-Audio.

Пространственное звучание

Режим пространственного звучания (стр. 26)	Параметры пространственного звучания (стр. 44)													
	AFDM *12 (стр. 45)	S.Back (стр. 45)	Front Height *13 (стр. 45)	Height Gain (стр. 46)	Subwoofer (стр. 46)	Только в режимах PRO LOGIC II/IX Music			Только в режиме NEO:6 Music	Tone *15 (стр. 46)	Настройки Audyssey *20 (стр. 46)			RESTORER *19 (стр. 48)
						Panorama (стр. 45)	Dimension (стр. 45)	Center Width (стр. 45)	Center Image (стр. 44)		MultEQ® (стр. 46)	Dynamic EQ® *17 (стр. 47)	Dynamic Volume™ *18 (стр. 47)	
DIRECT (2 channel)					○+3									
DIRECT (Multi-channel)														
STEREO										○	○	○	○	○
MULTI CH IN	○	○	○	○+14						○	○	○	○	○
DOLBY PRO LOGIC IIz			○	○						○	○	○	○	○
DOLBY PRO LOGIC IIx		○				○	○	○		○	○	○	○	○
DOLBY PRO LOGIC II		○	○			○	○	○		○	○	○	○	○
DTS NEO:6		○						○		○	○	○	○	○
DOLBY DIGITAL	○	○	○	○+14						○	○	○	○	○
DOLBY DIGITAL Plus	○	○	○	○+14						○	○	○	○	○
DOLBY TrueHD	○	○	○	○+14						○	○	○	○	○
DTS SURROUND	○	○	○	○+14						○	○	○	○	○
DTS 96/24	○	○	○	○+14						○	○	○	○	○
DTS-HD	○	○	○	○+14						○	○	○	○	○
DTS Express	○	○	○	○+14						○	○	○	○	○
MULTI CH STEREO		○	○							○	○	○	○	○
ROCK ARENA		○	○						○+16	○	○	○	○	○
JAZZ CLUB		○	○						○	○	○	○	○	○
MONO MOVIE		○	○						○	○	○	○	○	○
VIDEO GAME		○	○						○	○	○	○	○	○
MATRIX		○	○						○	○	○	○	○	○
VIRTUAL									○	○	○	○	○	○

*3 Только когда пункт «Subwoofer Mode» установлен на значение «LFE+Main» (стр. 50), аудиосигнал подается на сабвуфер.

*12 Этот пункт можно выбирать, если воспроизводится сигнал формата Dolby Digital, DTS или DVD-Audio.

*13 Если настройка «Speaker Config.» – «Front Height» (стр. 50) установлена на значение «None», этот пункт выбирать невозможно.

*14 Этот пункт можно выбирать, если настройка «Surround Parameter» – «Front Height» (стр. 45) установлена на значение «ON».

*15 Этот пункт выбирать невозможно, если параметр «Dynamic EQ» (стр. 45) установлен на значение «ON».

*16 В этом режиме низкие частоты усиливаются на 6 дБ, а высокие на 4 дБ (стандартная настройка по умолчанию).

*17 Этот пункт выбирать невозможно, если пункт «MultEQ» (стр. 46) установлен на значение «OFF» или «Manual».

*18 Этот пункт выбирать невозможно, если пункт «Dynamic EQ» (стр. 47) установлен на значение «OFF».

*19 Этот пункт можно выбирать, если входной сигнал аналоговый, формата PCM, с частотой дискретизации 48 кГц или 44,1 кГц.

*20 Для аудиосигналов высокого разрешения с частотой дискретизации больше 96 кГц этот параметр настраивать невозможно.

Типы входных сигналов и соответствующие режимы пространственного звучания

В этой таблице показаны типы входных сигналов, которые можно воспроизводить в каждом режиме. Проверьте тип сигнала перед выбором режима.

Символы в таблице

- Этот символ указывает стандартный режим пространственного звучания, устанавливаемый по умолчанию.
- ◎ Этот символ указывает режим, выбираемый при установке параметра «AFDM» (стр. 45) на значение «ON».
- Этот символ указывает режим, который можно выбрать.

Режим пространственного звучания (стр. 26)	ПРИМЕЧАНИЕ	Типы и форматы входных сигналов															
		Аналоговый	PCM		DTS-HD		DTS				DOLBY		DOLBY DIGITAL				
			Линейная PCM (2-канальная)	Линейная PCM (многоканальная)	DTS-HD Master Audio	DTS-HD High Resolution Audio	DTS EXPRESS	DTS ES DSC RT (с идентификационным сигналом)	DTS ES MTRX (с идентификационным сигналом)	DTS (5.1-канальный)	DTS 96/24	DOLBY TrueHD	DOLBY DIGITAL Plus	DOLBY DIGITAL EX (с идентификационным сигналом)	DOLBY DIGITAL EX (без идентификационного сигнала)	DOLBY DIGITAL (5.1/5.4-канальный)	DOLBY DIGITAL (4/3-канальный)
DTS SURROUND																	
DTS-HD MSTR				●													
DTS-HD HI RES					●												
DTS ES DSCRT6.1	*1 *3						●	◎									
DTS ES MTRX6.1	*1 *3							◎									
DTS SURROUND								○									
DTS 96/24										●							
DTS (-HD) + PLII CINEMA	*2 *3			○	○	○	○	○	○	○	○						
DTS (-HD) + PLII MUSIC	*1 *3			○	○	○	○	○	○	○	○						
DTS (-HD) + PLIiz	*4			○	○	○	○	○	○	○	○						
DTS EXPRESS							●										
DTS (-HD) + NEO:6	*1 *3			○	○	○		○	○	○							
DTS NEO:6 CINEMA		○	○														○
DTS NEO:6 MUSIC		○	○														○
DOLBY SURROUND																	
DOLBY TrueHD											●						
DOLBY DIGITAL+												●					
DOLBY DIGITAL EX	*1 *3											○	○	○	○		
DOLBY (D+) (HD) +EX	*1 *3										○	○					
DOLBY DIGITAL												○	●	●	●		
DOLBY (D) (D+) (HD) +PLIix CINEMA	*2 *3										○	◎	○	○	○	○	
DOLBY (D) (D+) (HD) +PLIix MUSIC	*1 *3										○	○	○	○	○	○	
DOLBY (D) (D+) (HD) +PLIiz	*4										○	○	○	○	○	○	
DOLBY PRO LOGIC II CINEMA	*1 *3	○	○														○
DOLBY PRO LOGIC II MUSIC	*1 *3	○	○														○
DOLBY PRO LOGIC II GAME	*1 *3	○	○														○
DOLBY PRO LOGIC IIz	*4	○	○														○
DOLBY PRO LOGIC II CINEMA		○	○														○
DOLBY PRO LOGIC II MUSIC		○	○														○
DOLBY PRO LOGIC II GAME		○	○														○
DOLBY PRO LOGIC		○	○														○

- *1 Если настройка «Speaker Config.» – «S.Back» (стр. 50) установлена на значение «None», этот режим выбирать невозможно.
- *2 Если настройка «Speaker Config.» – «S.Back» (стр. 50) установлена на значение «1sp» или «None», этот режим выбирать невозможно.
- *3 Этот режим можно выбирать, если пункт «Pre Assign» (стр. 49) установлен на значение «Normal».
- *4 Если настройка «Speaker Config.» – «Front Height» (стр. 50) установлена на значение «None», этот режим выбирать невозможно.

Пространственное звучание

Режим пространственного звучания (☞ стр. 26)	ПРИМЕЧАНИЕ	Типы и форматы входных сигналов																	
		Аналоговый	PCM		DTS-HD		DTS					DOLBY		DOLBY DIGITAL					
			Линейная PCM (2-канальная)	Линейная PCM (многоканальная)	DTS-HD Master Audio	DTS-HD High Resolution Audio	DTS EXPRESS	DTS ES DSC RT (свидетель-фиксационным сигналом)	DTS ES MTRX (свидетель-фиксационным сигналом)	DTS (5.1-канальный)	DTS 96/24	DOLBY TrueHD	DOLBY DIGITAL Plus	DOLBY DIGITAL EX (свидетель-фиксационным сигналом)	DOLBY DIGITAL EX (без идентифицирующего сигнала)	DOLBY DIGITAL (5.1/5.4-канальный)	DOLBY DIGITAL (4/5-канальный)	DOLBY DIGITAL (2-канальный)	
MULTI CH IN																			
MULTI CH IN			●																
MULTI CH IN + PLIIX CINEMA	*2 *3		○																
MULTI CH IN + P PLIIX MUSIC	*1 *3		○																
MULTI CH IN + PLIIZ	*4		○																
MULTI CH IN + Dolby EX	*1 *3		○																
MULTI CH IN 7.1	*3		● (7.1)																
DIRECT																			
DIRECT		○	○	○	○	○	○	○	○	○	○	○	○	○	○	○	○	○	○
PURE DIRECT																			
PURE DIRECT		○	○	○	○	○	○	○	○	○	○	○	○	○	○	○	○	○	○
DSP SIMULATION																			
MULTI CH STEREO		○	○	○				○	○	○	○			○	○	○	○	○	○
ROCK ARENA		○	○	○				○	○	○	○			○	○	○	○	○	○
JAZZ CLUB		○	○	○				○	○	○	○			○	○	○	○	○	○
MONO MOVIE		○	○	○				○	○	○	○			○	○	○	○	○	○
VIDEO GAME		○	○	○				○	○	○	○			○	○	○	○	○	○
MATRIX		○	○	○				○	○	○	○			○	○	○	○	○	○
VIRTUAL		○	○	○				○	○	○	○			○	○	○	○	○	○
STEREO																			
STEREO		●	○	●	○	○	○	○	○	○	○	○	○	○	○	○	○	○	○

- *1 Этот режим пространственного звучания выбирать нельзя, если для пункта «Speaker Config.» – «S.Back» [«Конфигурация акустических систем» – «Тыловые акустические системы пространственного звучания»] (☞ стр. 56) выбрана опция «None» [Не подключены].
- *2 Этот режим пространственного звучания выбирать нельзя, если для пункта «Speaker Config.» – «S.Back» (☞ стр. 56) выбрана опция «1 sp» [1 акустическая система] или «None».
- *3 Этот режим пространственного звучания можно выбрать только в том случае, если для пункта «Amp Assign» [Назначение каналов усилителя] (☞ стр. 55) выбрана опция «Normal» [Стандартный режим].
- *4 Этот режим пространственного звучания выбирать нельзя, если для пункта «Speaker Config.» – «Front Height» [«Конфигурация акустических систем» – «Фронтальные верхние акустические системы»] (☞ стр. 56) выбрана опция «None» [Не подключены].

А

Цветовые пространства Adobe RGB / Adobe YCC601

Как и x.v.Color, каждая из этих моделей цветовых пространств определяет палитру доступных цветов, которая шире, чем традиционная цветовая модель RGB, и ближе к полному диапазону цветов, которые может воспринимать человеческое зрение.

Audyssey Dynamic EQ®

Технология Audyssey Dynamic EQ решает проблему ухудшения качества звука при снижении громкости с учетом особенностей человеческого восприятия и акустики помещения. Audyssey Dynamic EQ работает в тандеме с Audyssey MultEQ®, чтобы обеспечить сбалансированный звук для каждого слушателя на любом уровне громкости.

Audyssey Dynamic Volume™

Функция Audyssey Dynamic Volume решает проблему большой разницы в уровнях громкости между ТВ-программами, рекламными роликами, громкими и тихими сценами фильмов. Технология Audyssey Dynamic EQ интегрирована в Dynamic Volume для того, чтобы автоматически регулировать громкость воспроизведения, сохраняя неизменными воспринимаемую АЧХ низких частот, звуковой баланс, эффект пространственного звучания и чистоту диалогов.

Audyssey MultEQ®

Audyssey MultEQ представляет собой систему коррекции акустических характеристик помещения, которая калибрует любую аудиосистему таким образом, чтобы добиться оптимального качества звучания для каждого слушателя в обширной зоне прослушивания. По результатам нескольких замеров акустических характеристик помещения MultEQ рассчитывает параметры частотной коррекции, исправляющие проблемы синхронизации и АЧХ, и полностью автоматически настраивает систему пространственного звучания.

Auto Lip Sync

При подключении ресивера к телевизору, поддерживающему функцию автоматической синхронизации артикуляции речи Auto Lip Sync, функция автоматически корректирует задержку звука относительно изображения.

Д

Deep Color

Эта технология позволяет отображать больше цветов, чем традиционные 8-битовые. Цвета воспроизводятся более естественно, без паразитных цветных полос.

Dolby Digital

Dolby Digital – многоканальный формат цифрового звука, разработанный Dolby Laboratories.

Воспроизведение по схеме каналов 5.1: три фронтальных (левый, правый и центральный, «FL», «FR» и «C»), два канала пространственного звучания (левый и правый, «SL» и «SR») и канал низкочастотных эффектов («LFE») для воспроизведения низких частот.

Благодаря этому между каналами не возникают перекрестные помехи и достигается реалистичное звуковое поле с «трехмерным» эффектом (ощущением движения, расстояния и локализации звука в пространстве).

При воспроизведении фильмов также достигается мощное и реалистичное ощущение присутствия.

Dolby Digital EX

Dolby Digital EX – 6.1-канальный формат пространственного звучания, предложенный Dolby Laboratories, который позволяет воспроизводить в домашних условиях аудиоформат «DOLBY DIGITAL SURROUND EX», совместно разработанный Dolby Laboratories и Lucas Films.

Конфигурация аудиоканалов 6.1, включающая тыловые каналы пространственного звучания, обеспечивает улучшенную пространственную локализацию звука и ощущение акустического пространства.

Dolby Digital Plus

Dolby Digital Plus – усовершенствованный формат сигнала Dolby Digital, совместимый с со схемой каналов 7.1 дискретного цифрового звука и улучшающий звучание благодаря более высокой скорости передачи данных. Формат совместим с традиционным Dolby Digital, но обеспечивает большую гибкость реакции на источник сигнала и конфигурацию аппаратуры воспроизведения.

Dolby TrueHD

Dolby TrueHD – технология воспроизведения аудиосигналов высокого разрешения, разработанная Dolby Laboratories и использующая технологию кодирования без потерь для верного воспроизведения звучания оригинала, записанного в студии.

Формат поддерживает максимальную частоту дискретизации 96 кГц и схемы каналов до 7.1 включительно, и поэтому используется для тех применений, где приоритет отдается качеству звука.

Dolby Pro Logic II

Dolby Pro Logic II – матричная технология декодирования, разработанная

Dolby Laboratories.

Стандартные музыкальные записи, такие как на компакт-дисках, кодируются в сигналы пяти каналов для получения прекрасного эффекта пространственного звучания. Сигналы каналов пространственного звучания преобразуются в стереофонические сигналы полного частотного диапазона (с АЧХ 20 Гц– 20 кГц или шире) для создания «трехмерного» звукового образа, обеспечивающего глубокое ощущение присутствия для всех стереофонических источников.

Dolby Pro Logic IIx

Dolby Pro Logic IIx – усовершенствованная версия матричной технологии декодирования Dolby Pro Logic II. Аудиосигналы, записанные в два канала, декодируются для получения естественного звучания с использованием схем каналов до 7.1 включительно. Предусмотрены три режима работы: «Music» для воспроизведения музыки, «Cinema» для фильмов и «Game» для игр.

Dolby Pro Logic IIz

Технология Dolby Pro Logic IIz вводит новое измерение в мир домашних развлечений, добавляя к системе пару верхних фронтальных каналов. Dolby Pro Logic IIz, совместимая со стереофоническими, 5.1- и 7.1-канальными источниками, усиливает ощущение пространства и глубины при просмотре фильмов, концертных видеозаписей и игре в видеоигры, сохраняя в неприкосновенности оригинальное микширование источника.

Dolby Pro Logic IIz обнаруживает и декодирует атрибуты пространственного звучания, естественным образом формирующиеся в любом материале, и подает их на верхние фронтальные каналы, дополняя звучания левой и правой АС пространственного звучания. Контент с информацией верхних каналов, закодированной в формате Dolby Pro Logic II, может быть даже более показательным, поскольку воспринимаемое слухом дискретное звучание верхних каналов добавляет домашним развлечениям новое измерение.

Dolby Pro Logic IIz с верхними фронтальными каналами – идеальный вариант для систем, в которых нет возможности разместить тыловые АС пространственного звучания обычной 7.1-канальной системы, но в которых есть место на полках для дополнительных верхних АС.

DTS

DTS – это аббревиатура выражения Digital Theater System [Система цифрового кинотеатра], названия цифровой аудиосистемы, созданной компанией DTS.

При воспроизведении звука этой системой, подключенной к усилителю, поддерживающему DTS, создается звуковое поле с точной локализацией звуков в пространстве и эффектом реалистичного звучания, как в настоящем кинотеатре.

DTS 96/24

DTS 96/24 – формат цифрового звука, обеспечивающий высокое качество звучания при 5.1-канальном воспроизведении записей на DVD-Video с параметрами дискретизации 96 кГц и 24 бита.

DTS Digital Surround

DTS Digital Surround – стандартный цифровой формат пространственного звучания DTS, Inc., совместимый с частотой дискретизации 44.1 или 49 кГц и 5.1-канальной схемой дискретного пространственного звучания.

DTS-ES™ Discrete 6.1

DTS-ES™ Discrete 6.1 – 6.1-канальный дискретный формат цифрового звука, добавляющий тыловой канал пространственного звучания (SB) к цифровому пространственному звучанию DTS.

Кроме того, возможно декодирование традиционных 5.1-канальных аудиосигналов этим декодером.

DTS-ES™ Matrix 6.1

DTS-ES™ Matrix 6.1 – 6.1-канальный дискретный формат цифрового звука, добавляющий тыловой канал пространственного звучания (SB) к цифровому пространственному звучанию DTS благодаря матричному кодированию. Кроме того, возможно декодирование традиционных 5.1-канальных аудиосигналов этим декодером.

DTS Express

DTS Express – аудиоформат, поддерживающий низкую скорость передачи данных (максимум 24–256 кбит/с, схема каналов 5.1).

DTS-HD

Эта аудиотехнология обеспечивает более высокое качество звучания и функциональные возможности, чем обычная DTS, и оптимизирована под диски Blu-ray. Технология поддерживает многоканальность, высокую скорость передачи данных, высокую частоту дискретизации и воспроизведение звука без потерь. Максимальное число каналов, поддерживаемое на дисках Blu-ray – 7.1.

DTS-HD High Resolution Audio

DTS-HD High Resolution Audio – усовершенствованная версия обычных форматов сигнала DTS, DTS-ES и DTS 96/24, совместимая с частотой дискретизации 96 или 48 кГц и схемами каналов дискретного цифрового звука до 7.1 включительно. Высокая скорость передачи данных обеспечивает

высокое качество звучания. Формат полностью совместим с традиционными источниками, в том числе с обычными 5.1-канальными сигналами DTS.

DTS-HD Master Audio

DTS-HD Master Audio – формат кодирования аудиосигналов без потерь от корпорации DTS, Inc., совместимый с частотой дискретизации 96 кГц и 7.1-канальной конфигурацией системы. Технология кодирования звука без потерь верно воспроизводит звук студийного оригинала. Формат полностью совместим с традиционными источниками, в том числе с обычными 5.1-канальными сигналами DTS.

DTS NEO:6™ Surround

DTS NEO:6™ - матричная технология декодирования звука для получения 6.1-канального пространственного звучания от 2-канальных источников. Включает в свой состав режим «DTS NEO:6 Cinema» для просмотра фильмов и режим «DTS NEO:6 Music» для прослушивания музыки.

Н

HDCP

При передаче цифровых сигналов между устройствами эта технология защиты авторских прав шифрует сигналы для предотвращения несанкционированного копирования.

HDMI

Это аббревиатура выражения High-Definition Multimedia Interface (мультимедийный интерфейс высокого разрешения), названия цифрового AV интерфейса для телевизора или усилителя. Видео и аудиосигналы передаются по одному кабелю.

L

LFE

Это аббревиатура выражения Low Frequency Effect (низкочастотные эффекты), названия специализированного выходного канала для низкочастотных аудиосигналов. Пространственное звучание создает более интенсивное впечатление благодаря выдаче глубоких басов в диапазоне 20-120 Гц по этому каналу на акустические системы, способные воспроизводить такие низкочастотные сигналы.

M

MP3 (MPEG Audio Layer-3)

Стандартизованная в международном масштабе схема сжатия аудиоданных, использующая стандарт сжатия видеосигналов «MPEG-1». Сжимает объем данных до 1/11 первоначального объема при сохранении качества звучания, эквивалентного качеству музыкальных компакт-дисков.

MPEG (Moving Picture Experts Group), MPEG-2, MPEG-4

Названия стандартов сжатия цифровых данных, используемых для кодирования аудио и видеосигналов. Стандарты для видеосигналов - «MPEG-1 Video», «MPEG-2 Video», «MPEG-4 Visual», «MPEG-4 AVC». Стандарты для аудиосигналов - «MPEG-1 Audio», «MPEG-2 Audio», «MPEG-4 AAC».

S

S/PDIF

Один из стандартов цифровой передачи аудиосигналов.

sYCC601

Как и x.v.Color, это цветовое пространство определяет палитру доступных цветов, которая шире, чем традиционная цветовая модель RGB, и ближе к полному диапазону цветов, которые может воспринимать человеческое зрение.

W

WMA (Windows Media Audio)

Технология сжатия аудиосигналов, разработанная Microsoft Corporation. Данные WMA кодируются с использованием Windows Media® Player Ver.7, 7.1, Windows Media®Player для Windows® XP и Windows Media® Player 9 Series.

Для кодирования WMA файлов можно использовать только приложения, одобренные Microsoft Corporation. При использовании других программных приложений файл может не читаться.

x.v.Color

Эта функция позволяет телевизорам высокой четкости отображать цвета более точно. Отображаются живые и естественные цвета. Название «x.v.Color» является зарегистрированной торговой маркой Sony.

Д

Динамический диапазон

Разница между максимальным уровнем неискаженного звука и минимальным уровнем слышимого звука, превышающая уровень собственных шумов устройства.

И

Импеданс АС

Величина импеданса (активного сопротивления) акустических систем выражается в Омах. Чем меньше величина импеданса, тем большая мощность может быть получена от данной АС.

П

Прогрессивная (последовательная) развертка

Система развертки видеосигнала, при которой один кадр видеозаписи отображается как одно изображение. По сравнению с чересстрочной разверткой эта система обеспечивает изображение с меньшим мерцанием и размытостью.

С

Сведение каналов

Эта функция сводит сигналы пространственного звучания в меньшее число каналов и воспроизводит такой микшированный звук.

Схема защиты

Функция, прекращением подачи питания предотвращающая повреждение компонентов при аномальных условиях работы, таких как перегрузка, чрезмерное повышение напряжения или температуры по какой-либо причине. На данном ресивере при возникновении аномальных условий мигает индикатор питания, и питание ресивера переключается в дежурный режим.

Ч

Частота дискретизации

Дискретизация связана со считыванием звуковой волны (аналогового сигнала) через регулярные интервалы времени и выражением амплитуды волны в цифровом виде (формирование цифрового сигнала).

Количество замеров в секунду называется частотой дискретизации. Чем больше эта цифра, тем ближе воспроизводимый звук к оригиналу.

Диагностика и устранение неполадок

При возникновении проблемы проверьте следующее:

1. Все ли кабельные соединения сделаны правильно?
2. Используется ли ресивер так, как указано в руководстве по эксплуатации?
3. Все остальные компоненты системы работают надлежащим образом?

Если ресивер не работает надлежащим образом, проверьте подходящие по симптомам пункты приведенной ниже таблицы. Если проблема сохраняется, то, возможно, имеет место неисправность.

В таком случае выключите питание и обратитесь по месту покупки ресивера.

[Неполадки общего характера]

Симптомы	Возможная причина	Стр.
Питание не включается.	<ul style="list-style-type: none"> • Проверьте, правильно ли вставлен штепсель в розетку питания. • Включилась схема защиты. Выньте штепсель провода питания из розетки, подождите 5-10 секунд и вставьте его обратно в розетку. 	5 5, 70
Дисплей выключен.	<ul style="list-style-type: none"> • В меню «Display» выберите иное значение настройки, чем «OFF». 	53
Индикатор питания мигает красным светом с интервалами около 2 секунд.	<ul style="list-style-type: none"> • Температура внутри устройства повысилась. Выключите питание и включите снова, когда ресивер значительно остынет. • Переставьте ресивер в место с хорошей вентиляцией. 	- -
Индикатор питания мигает красным светом с интервалами около 0,5 секунды.	<ul style="list-style-type: none"> • Используйте акустические системы с предписанным импедансом. • Короткое замыкание акустического кабеля (соприкосновение с другим кабелем или металлической панелью). Плотно скрутите жилы кабеля и подсоедините АС заново. 	4 4
После включения питания индикатор питания мигает красным светом с интервалами около 0,5 секунды.	<ul style="list-style-type: none"> • Вышла из строя схема усилителя ресивера. Выключите питание и свяжитесь с сервисным агентом DENON. 	-
Ресивер не работает надлежащим образом.	<ul style="list-style-type: none"> • Перезагрузите микропроцессор. 	73

[Видео]

Симптомы	Возможная причина	Стр.
Отсутствует изображение.	<ul style="list-style-type: none"> • Проверьте соединение с телевизором. 	5
	<ul style="list-style-type: none"> • Выберите правильный вход телевизора. 	7

[Звук]

Симптомы	Возможная причина	Стр.
Отсутствует звук	<ul style="list-style-type: none"> • Проверьте кабельные соединения всех устройств. 	5, 16-19
	<ul style="list-style-type: none"> • Проверьте кабельные соединения АС. 	5, 31, 32
	<ul style="list-style-type: none"> • Убедитесь, что питание аудиоустройства включено. 	7
	<ul style="list-style-type: none"> • Отрегулируйте общую громкость системы. 	20
	<ul style="list-style-type: none"> • Выключите режим приглушения звука. 	20
	<ul style="list-style-type: none"> • Выберите надлежащий источник входного сигнала. 	20
	<ul style="list-style-type: none"> • Выберите правильный режим входного сигнала. 	43
Нет звука от АС пространственного звучания	<ul style="list-style-type: none"> • Отключите наушники. При подключенных наушниках аудиосигналы на АС или выходы предусилителя PRE OUT не подаются. 	60
	<ul style="list-style-type: none"> • Убедитесь, что АС пространственного звучания подключены к разъемам SURROUND 	-
Нет звука от тыловых АС пространственного звучания	<ul style="list-style-type: none"> • Установите настройку «Pre Assign» на значение «Normal». 	49
	<ul style="list-style-type: none"> • Установите настройку «Speaker Config.» – «S.Back» на любое значение, кроме «None». 	50
	<ul style="list-style-type: none"> • Установите настройку «Surround Parameter» – «S.Back» на любое значение, кроме «OFF». 	45
	<ul style="list-style-type: none"> • Выберите любой режим пространственного звучания, кроме «STEREO». 	26
Нет звука от верхних фронтальных АС	<ul style="list-style-type: none"> • Установите настройку «Surround Parameter» – «Front Height» на значение «ON». 	45
	<ul style="list-style-type: none"> • Установите настройку «Pre Assign» на значение «Front Height». 	49
	<ul style="list-style-type: none"> • Установите настройку «Speaker Config.» – «Surround» на любое значение, кроме «None». 	50
Нет звука от сабвуфера	<ul style="list-style-type: none"> • Проверьте кабельные соединения сабвуфера. 	5, 31, 32
	<ul style="list-style-type: none"> • Включите сабвуфер. 	7
	<ul style="list-style-type: none"> • Установите настройку «Speaker Config.» – «Subwoofer» на значение «Yes». 	49
	<ul style="list-style-type: none"> • Если настройки «Front» и «Center» в пункте «Speaker Config.» установлены на значение «Large», а пункт «Subwoofer Mode» установлен на значение «LFE», аудиосигналы могут не выдаваться на сабвуферы в зависимости от входного сигнала или режима пространственного звучания. 	49, 50
Аудиосигналы формата DTS не подаются на выход.	<ul style="list-style-type: none"> • Установите пункт «Decode Mode» на значение «Auto» или «DTS». 	43
Аудиосигналы форматов Dolby TrueHD, DTSHD, Dolby Digital Plus не подаются на выход.	<ul style="list-style-type: none"> • Сделайте кабельные HDMI соединения. 	15

[Интерфейс HDMI]

Симптомы	Возможная причина	Стр.
При HDMI соединении отсутствует звук	<ul style="list-style-type: none"> Проверьте кабельные HDMI соединения. Для воспроизведения аудиосигналов HDMI через акустические системы установите настройку «HDMI Audio Out» на значение «Amp». Для воспроизведения аудиосигналов HDMI через динамики телевизора установите настройку «HDMI Audio Out» на значение «TV». 	15 51 51
При HDMI соединении отсутствует изображение	<ul style="list-style-type: none"> Проверьте кабельные HDMI соединения. Настройте источник входного сигнала в соответствии с разъемом HDMI, используемым для подключения. Проверьте, совместим ли телевизор с системой защита авторских прав (HDCP). Если нет, то видеосигналы воспроизводиться не будут. 	15 15, 20 15
При выполнении указанных ниже операций с устройствами, поддерживающими управление по интерфейсу HDMI, те же операции производятся на ресивере. <ul style="list-style-type: none"> Включение/выключение питания Переключение выходных аудио-устройств Регулировка громкости Переключение входного источника. 	<ul style="list-style-type: none"> Установите настройку «HDMI Control» на значение «OFF». Для управления питанием каждого устройства по отдельности, установите настройку «Power Off Control» на значение «OFF». 	33, 51

[Радио]

Симптомы	Возможная причина	Стр.
Радиоприем невозможен, либо сопровождается большим количеством шумовых помех или искажений	<ul style="list-style-type: none"> Проверьте местоположение антенны или ее ориентацию в пространстве. Отключите рамочную AM антенну от ресивера Используйте наружную FM антенну. Разместите антенну подальше от других соединительных кабелей 	19 19 19 19

[iPod]

Симптомы	Возможная причина	Стр.
Файлы с iPod не воспроизводятся	<ul style="list-style-type: none"> Проверьте подключение iPod Подключите адаптер питания док-станции к розетке. Выберите «DOCK» в качестве источника сигнала 	19 - 20
Отображается сообщение «Connection Error» [Ошибка соединения]	<ul style="list-style-type: none"> Правильный обмен данными невозможен. Выключите питание ресивера, отключите iPod, а затем подключите его снова. 	-
Отображается сообщение «Not supported» [Не поддерживается]	<ul style="list-style-type: none"> Подключенный iPod и ресивер несовместимы. Проверьте, совместимость вашей модели iPod. На iPod установлена старая версия программного обеспечения. Обновите прошивку. 	22 -
Отображается сообщение «Connection Error» [Ошибка соединения]	<ul style="list-style-type: none"> iPod не отвечает. Выключите питание ресивера, отключите iPod, а затем подключите его снова. 	-

[Пульт ДУ]

Симптомы	Возможная причина	Стр.
Невозможно управлять ресивером с помощью пульта ДУ.	<ul style="list-style-type: none"> Батарейки разряжены. Замените их новыми батарейками. Используйте пульт ДУ на расстоянии около 7 м от ресивера и под углом не более 30°. Удалите все препятствия для сигналов между ресивером и пультом ДУ. Вставляйте батарейки с правильной ориентацией их полюсов в соответствии с маркировками ⊕ и ⊖. Датчик сигналов дистанционного управления на панели ресивера подвергается воздействию сильного света (солнце, флуоресцентная лампа и т. д.). Переместите ресивер таким образом, чтобы на датчик сигналов не попадал свет. 	63 63 63 63 63

Перезагрузка микропроцессора

Выполняйте эту операцию, если на дисплее отображается anomальная или бессмысленная информация, либо невозможно выполнение операций управления. При перезагрузке микропроцессора все настройки возвращаются к стандартным значениям.

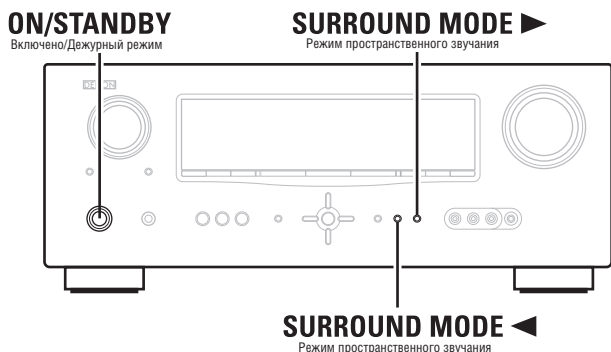

1 Выключите питание кнопкой ON/STANDBY.

2 Нажимайте кнопку ON/STANDBY, одновременно нажимая кнопки SURROUND MODE ◀ и SURROUND MODE ▶.

3 Когда дисплей начнет мигать с интервалами около 1 секунды, отпустите вышеупомянутые две кнопки.



Если на шаге 3 дисплей не мигает с интервалами в 1 секунду, начните операцию заново с шага 1.

Технические характеристики

□ Секция аудиотракта

• Усилитель мощности

Номинальная выходная мощность: Фронтальные каналы: 75 Вт + 75 Вт (8 Ом, 20 Гц – 20 кГц с КГИ 0,08 %) 110 Вт + 110 Вт (6 Ом, 1 кГц, КГИ 0,7 %) Центральный канал: 75 Вт (8 Ом, 20 Гц – 20 кГц с КГИ 0,08 %) 110 Вт (6 Ом, 1 кГц, КГИ 0,7 %) Каналы пространственного звучания: 75 Вт + 75 Вт (8 Ом, 20 Гц – 20 кГц с КГИ 0,08 %) 110 Вт + 110 Вт (6 Ом, 1 кГц, КГИ 0,7 %)

Выходные разъемы: 6 – 16 Ом

• Аналоговые

Входная чувствительность/импеданс: 200 мВ/47 кОм
АЧХ: 10 Гц – 100 кГц, +1, -3 дБ (режим DIRECT)
Отношение сигнал/шум: 98 дБ (взвешивающий фильтр IHF-A, режим DIRECT)

□ Секция видеотракта

• Стандартные видеоразъемы

Уровень входного/выходного сигнала, импеданс: 1 В (двойной амплитуды), 75 Ом
АЧХ: 5 Гц – 10 МГц, +, -3 дБ

□ Секция тюнера

[FM]

[AM]

(ПРИМЕЧАНИЕ: мкВ при 75 Ом, 0 дБ относительно уровня 1 фВт = 1 × 10⁻¹⁵ Вт)

Диапазон приема: 87,5 МГц – 108 МГц 522 кГц – 1611 кГц
Практическая чувствительность: 1,2 мкВ (12,8 дБ относительно уровня 1 фВт) 18 мкВ
Номинальная чувствительность на уровне 50 дБ: Режим MONO: 2,0 мкВ (17,3 дБ относительно уровня 1 фВт) Режим STEREO: 42 мкВ (34,5 дБ относительно уровня 1 фВт)
Отношение сигнал/шум (взвешивающий фильтр IHF-A): Режим MONO: 72 дБ Режим STEREO: 67 дБ
Общий коэффициент гармонических искажений (при 1 кГц): Режим MONO: 0,3 % Режим STEREO: 0,7 %

□ Общие характеристики

Источник питания: Источник переменного тока, 230В, 50 Гц
Потребляемая мощность: 360 Вт 0,1 Вт (в дежурном режиме) 3 Вт (в дежурном режиме СЕС)
Максимальные внешние размеры: 434 (Ш) × 171 (В) × 381 (Г) мм
Вес: 9,2 кг

□ Пульт ДУ (RC-1147)

Батарейки: R6/AA (две шт.)
Максимальные внешние размеры: 53 (Ш) × 224 (В) × 28 (Г) мм
Вес: 160 г (вместе с батарейками)

В целях усовершенствования технические характеристики и конструкция могут меняться без предварительного уведомления.

