



Register your
new device on
MyBosch now and
get free benefits:
[bosch-home.com/
welcome](https://bosch-home.com/welcome)



Built-in gas hob

PRB3A.I...

[kk]	Пайдаланушы нұсқаулықтар	Газ плитасының әзірлеу беті	3
[ru]	Руководство пользователя	Газовая варочная панель	14



PRB3A.I...

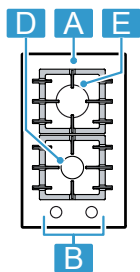

A	Тор	-
B	Реттеу тетігі	-
D	Стандартты жанарғы	1.60 / 1.75 кВт
E	Қаты жанатын жанарғы	2.80 / 3.00 кВт

Қосымша ақпарат пен түсініктемелерді интернеттен таб аласыз. Титулдық беттегі QR кодын сканерлеңіз.



Мазмұны

1 Қауіпсіздік	3	7 Пісіру ыдысы	9
2 Материалдық зияндардың алдын алу	6	8 Пісіруге ұсынылатын параметрлер	9
3 Қоршаған ортаны қорғау және сақтау	6	9 Тазалау және күту	10
4 Танысу	7	10 Ақауларды жою	11
5 Керек-жарақтар	7	11 Сервистік қызмет көрсету	12
6 Негізгі басқару	8	12 Кәдеге жарату	13

1 Қауіпсіздік

Келесі қауіпсіздік техникасының нұсқауларын ескеріңіз.

1.1 Жалпы нұсқаулар

- Бұл нұсқаулықты мұқият оқып шығыңыз.
- Нұсқаулықты және өнім мәліметтерін келешекте пайдалану үшін сақтап қойыңыз.
- Құрылғыны тасымалдау зақымдары болғанда қоспаңыз.

1.2 Тиісті ретте пайдалану

Тек орнату нұсқаулығы бойынша мамандық орнату пайдалану қауіпсіздігін қамтамасыз етеді. Орнатушы орнатылған жерде кедергісіз жұмыс істеуі үшін жауапкер.

НАЗАР АУДАРЫҢЫЗ – Жарақаттану қаупі!

Бұл құрылғы тек тамақ дайындауға арналған.

- ▶ Оны басқа мақсаттарда, мысалы, бөлмені жылыту үшін қолдануға болмайды.

Құрылғыны тек төмендегідей пайдаланыңыз:

- тамақ және сусындар дайындауға.
- бақылауда ұстау керек. Қысқа мерзімді ас әзірлеу процесін әрдайым бақылауда ұстау керек.
- тұрмыс жағдайында және үй шаруашылығында.
- теңіз деңгейінен 2000 м биіктікке дейін.

Құрылғыны мына әрекеттер үшін пайдаланбаңыз:

- қайықтар мен автокөліктерде.
- жылытқыш ретінде.
- сыртқы таймермен немесе қашықтан басқару пультімен бірге.
- ашық аспан астында

Құрылғыны басқа газ түріне алмастыру үшін, қызмет көрсету орталығына қоңырау шалыңыз.

1.3 Пайдаланушыларды шектеу

Бұл құрылғыны жасы 8-дегі және одан үлкен балалардың, сонымен қатар қозғалу, сезу және ойлану мүмкіндіктері шектелген және/немесе жеткілікті білімі жоқ тұлғалардың пайдалануына тек оларды біреу қадағалаған жағдайда немесе осы құрылғыны қауіпсіз пайдалану нұсқауларымен таныс болса және дұрыс пайдаланбау салдарынан қандай қауіптердің орын алатынын түсінетін болса ғана пайдалануларына болады.

Балаларға осы құрылғымен ойнауға рұқсат етпеңіз.

Тазалау мен пайдаланушыға қызмет көрсетуге 15 жас немесе одан асқан балаларға ересектердің қадағалауымен рұқсат етіледі. 8 жасқа толмаған балаларды құрылғы және жалғағыш сымнан алшақ ұстаңыз.

1.4 Қауіпсіз пайдалану

ЕСКЕРТУ – Жарылу қаупі!

Шығатын газ жарылуға алып келуі мүмкін. ГАЗ ИІСІ НЕМЕСЕ ГАЗ ҚОНДЫРҒЫСЫНДАҒЫ АҚАУЛАР КЕЗІНДЕГІ ІС-ӘРЕКЕТ

- ▶ Дереву газ ағынын немесе газ баллонының клапанын жабыңыз.
- ▶ Дереву ашық алау мен сигареталарды өшіріңіз.
- ▶ Шам мен аспаптың ауыстырып-қосқышын баспаңыз.
- ▶ Ашаны розеткадан суырмаңыз.
- ▶ Үй ішінде телефон немесе ұялы телефондарды пайдаланбаңыз.
- ▶ Терезені ашып бөлмеге ауа кірітіңіз.

▶ Клиенттер қызметіне немесе газбен жабдықтау ұйымына қоңырау шалыңыз. Шығатын газ жарылуға алып келуі мүмкін. Газдың аздаған мөлшері ұзақ уақыт бойы жиналып тұтануы мүмкін.

▶ Егер құрылғы ұзақ уақыт бойы пайдаланылмаса, газ ағынының қауіпсіздік клапанын жабыңыз.

Шығатын газ жарылуға алып келуі мүмкін. Егер сұйық газ баллоны тік тұрмаса, сұйық пропан/бутан құрылғыға кіруі мүмкін. Онда жанарғыларда қатты алаулар шығуы мүмкін. Құрамдас бөлшектер зақымдалуы және уақытпен бітеулі болмауы мүмкін, онда газ бақылауысыз шығуы мүмкін.

▶ Сұйық газ баллондарын әрдайым тік күйде пайдаланыңыз.

⚠ **ЕСКЕРТУ – Улану қатері!**

Газ пісіру құрылғысын пайдалану ол орнатылған бөлмеде жылу, ылғал және жану өнімдерінің пайда болуына әкеледі. Ас үйдің жақсы желдетілетініне көз жеткізіңіз, әсіресе құрылғы жұмыс істеп тұрғанда.

- ▶ Құрылғы ұзақ уақыт бойы қарқынды пайдаланылса, қосымша желдету қажет болуы мүмкін, мысалы, механикалық желдетуді арттыру, егер бар болса, жану өнімдерін сыртқы ауаға (сыртқа) қауіпсіз жеткізу үшін қосымша желдету және сонымен бірге қосымша желдету арқылы бөлмедегі ауа алмасуды қамтамасыз ету.
- ▶ Қосымша желдету үшін орнату алдында маманмен кеңесіңіз.

⚠ **ЕСКЕРТУ – Өрт шығу қатері!**

Май немесе сұйық май қосып панельдерде бақылаусыз пісіру қауіпті және өртке әкелуі мүмкін.

- ▶ Ыстық майларды ешқашан бақылаусыз қалдырмаңыз.
- ▶ Өртті сумен сөндіруге тырыспаңыз, құрылғыны сөндіріп, содан кейін, мысалы қақпақпен немесе жалын жамылғымен жабу арқылы жалынды сөндіріңіз.

Құрылғы ыстық болуы мүмкін.

- ▶ Пісіру панеліне немесе жанына тез тұтанатын заттарды қоймаңыз.
- ▶ Пісіру панеліне заттарды қоймаңыз. Аспап қызып кетеді.

- ▶ Ешқашан тез тұтанатын заттарды немесе аэрозоль баллондарын конфорка панелінің астындағы жәшіктерде сақтамаңыз.
- ▶ Жанаты заттарды мысалы, спрей құтыларын, тазалау заттектерін құрылғы астына немесе оларға жағын жерде қоймаңыз не пайдаланбаңыз.

Пісіру аймағы сәтсіз оқиғаларға алып келуі мүмкін, мысалы, қызып кету, оталу немесе материал жарылуы себебінен.

▶ Пісіру аймағының қаптамасын пайдаланбаңыз.

Іске қосылған газ конфоркасы, егер оның үстінде ыдыс орналасқан болса, көп жылу шығарады. Оның үстіндегі сорғыш зақымдануы немесе тұтануы мүмкін.

▶ Газ конфоркасын тек қана орнатылған ыдыстар жағдайда іске қосыңыз.

Құрылғы тым қатты қызып кеткенде, текстиль бұйымдары мен өзге де заттар тұтанып кетуі мүмкін.

- ▶ Текстиль бұйымдарды мысалы, жаулықтарды, перделерді жалыннан алысырақ ұстаңыз.
- ▶ Ешқашан жалынға қолыңызды тигізбеңіз.
- ▶ Құрылғының үстіне, жанына немесе артына оңай тұтанатын заттарды мысалы, ас үй сүлгілерін немесе журналдарды қоймаңыз.

Шығып жатқан газ тұтануы мүмкін.

- ▶ Егер жанарғы 10 секундтан кейін жанбаса, реттегішті нөл күйіне бұрап, есікті немесе бөлменің терезесін ашыңыз. Жанарғыны қайта тұтатпас бұрын кем дегенде бір минуттай күтіңіз.
- ▶ Егер пісіру барысында от өздігінен өшіп қалса, реттегішті нөл күйіне бұраңыз. Жанарғыны қайта тұтатпас бұрын кем дегенде бір минуттай күтіңіз.

Тамақ өртеніп кетуі мүмкін.

- ▶ Пісіру процесін бақылау қажет. Пісіру процесі қысқа мерзімді болса, үнемі бақылау қажет.

⚠ **ЕСКЕРТУ – Күйіп қалу қатері!**

Пайдалану кезінде бөлшектер қызуы мүмкін.

- ▶ Кішкентай балаларды құрылғыдан алыс ұстаңыз.

Пісіру панелінің қорғаныс торлары апатқа себеп болуы мүмкін.

- ▶ Пісіру панелі үшін қорғаныс торларды пайдаланбаңыз.

Бос пісіру ыдыстары істеп тұрған газ конфоркасында қызып кетеді.

- ▶ Бос пісіру ыдыстарын ешқашан қыздырмаңыз.

Құрылғы жұмыс істегенде қызып кетеді.

- ▶ Құрылғыны тазаламас бұрын суытыңыз.

⚠ **ЕСКЕРТУ – Электрик тоқ соғу қатері бар!**

Тиісті болмаған жөндеулер қауіпті болып табылады.

- ▶ Құрылғыдағы жөндеу жұмыстарын тек білікті мамандар орындай алады.

- ▶ Құрылғыны жөндеу үшін тек түпнұсқа бөлшектері ғана пайдаланылуы мүмкін.
- ▶ Осы бұйымның желі кабелі бұзылып зақымданған күйде болса, қауіптердің пайда болуын болдырмау үшін, оның шығарушы немесе техникалық қызмет көрсету орталығының маманы арқылы, немесе осыларға ұқсас арнайы білімі бар адам тарабынан ауыстырылуы қажет.

Зақымдалған құрылғы немесе зақымдалған желіге қосу сымы қауіпті болады.

- ▶ Тек қана зақымдалған құрылғыны пайдаланыңыз.
- ▶ Құрылғыны электр желісінен ажырату үшін желілік кабельден тартуға тыйым салынады. Желіге қосу кабелді ашасынан тартыңыз.
- ▶ Құрылғы немесе желілік кабель зақымданған жағдайда, желі кабелінің ашасын розеткадан дереу шығарып алыңыз немесе сақтандырғыш блогындағы сақтандырғышты ажыратып, газ беруді жабыңыз.
- ▶ Тұтынушыларға қызмет көрсету орталығына хабарласыңыз. → *Бет 12*

Ішке кірген ылғал ток соғуға әкелуі мүмкін.

- ▶ Құрылғыны тазалау үшін булап тазартқыш немесе жоғары басымдылықты булап тазартқышты пайдаланбаңыз.
- Ыстық құрылғы бөлшектерінде кабель оқшаулауы электр құрылғыларда еруі мүмкін.
- ▶ Ешқашан электр құрылғылардың тоқ кабелінің ыстық құрылғы бөлшектеріне тигізбеңіз.

⚠ **ЕСКЕРТУ – Жарақаттану қаупі!**

Құрылғыда ақаулықтар мен зақымдар, сондай-ақ дұрыс емес жөндеу қауіпті болып табылады.

- ▶ Ешқашан бұзылған құрылғыны қоспаңыз.
- ▶ Егер құрылғыда ақау болса, желілік айырды шығарыңыз немесе сақтандырғыш шкафындағы сақтандырғышты өшіріп, газ ағынын жабыңыз және қызмет көрсету орталығына хабарласыңыз.
- ▶ Тек қана білікті мамандардың құрылғыны жөндеуіне және зақымдалған газ түтігін ауыстыруына рұқсат беріледі.

Шыны панельдегі сызаттар мен сынықтар жарақатқа соқтыруы мүмкін.

- ▶ Тез арада барлық жанарғылар мен электрлік қыздырғыш элементтерді өшіріп, құрылғыны электр желісінен ажыратыңыз.
- ▶ Газ ағынын жабыңыз.
- ▶ Құрылғының бетіне қолыңызды тигізбеңіз

- ▶ Құрылғыны пайдаланбаңыз.
- ▶ Қызмет көрсету орталығына хабарласыңыз. Дұрыс емес ыдыс мөлшері, зақымдалған немесе дұрыс орналастырылмаған ыдыс ауыр жарақаттарға әкелуі мүмкін.

▶ Пісіру ыдыстары үшін нұсқауларды ескеріңіз. Жанарғыларды қосу кезінде қосу шамдарында ұшқындар пайда болады.

- ▶ Жанарғы жағу кезінде ешқашан қолыңызды оталдыру білтесіне тигізбеңіз.

Егер реттегіш бұралмаса немесе бос тұрса, оны әрі қарай пайдалануға болмайды.

- ▶ Реттегішті жөндеу немесе алмастыру үшін, дереу қызмет көрсету орталығына хабарласыңыз.

Беттері жарылған немесе сынған құрылғы пайдаланушыны жаралауы мүмкін.

- ▶ Беттерінің жарылғаны немесе сынғаны көрінетін құрылғыны пайдаланбаңыз.

⚠ **ЕСКЕРТУ – Қауіпті: Магнетизм!**



Назар аударыңыз магнит өрісі



Жүрекширатқышы бар адамдардың назарына

Тұрақты магниттер басқару негіздері мен басқару элементтеріне салынған. Магниттер электронды импланттарға әсер етуі мүмкін, мысалы, жүрекширатқыштар немесе инсулин сорғылары.

- ▶ Электрондық импланттары бар адамдар магниттік басқару негіздері мен басқару элементтерінен кемінде 10 см қашықтықты сақтауы керек.
- ▶ Басқару негізін немесе басқару элементтерін ешқашан денеңізге жақын ұстамаңыз.

⚠ **ЕСКЕРТУ – Тұншығып қалу қатері!**

Балалар орама материалын бастарына киіп немесе оралып тұншығып қалуы мүмкін.

- ▶ Орама материалды балалардан алыс ұстаңыз.
- ▶ Балаларға орам материалдарымен ойнауға рұқсат етпеңіз.

Балалар кіші бөлшектерді деммен жұтып немесе жұтып тұншығып қалуы мүмкін.

- ▶ Кіші бөлшектерді балалардан алыс ұстаңыз.
- ▶ Балаларға кіші бөлшектерді ойнауға рұқсат етпеңіз.

2 Материалдық зияндардың алдын алу

БАЙҚА

Жоғары температураның әсерінен жақын орналасқан құрылғылар мен жиһаздар зақымдалуы мүмкін.

Құрылғыны ұзақ уақыт пайдаланғанда жылу түзіліп, ылғалдық артады.

▶ Терезені ашыңыз немесе бөлмеден сыртқа ауа шығаратын жүйені қосыңыз.

Шектен тыс жылу жиналудан құрылғы зақымдалуы мүмкін.

▶ Ыдыс -аяқтың бір бұйымын қыздыру үшін екі жанарғының немесе бірнеше жылу көзін пайдаланбаңыз.

▶ Гриль табаларды, сотейниктерді және т. б. ұзақ уақыт бойы толық қуатта пайдаланбаңыз.

Шамадан тыс жылу жиналуы басқару элементтерін зақымдауы мүмкін.

▶ Үлкен мөлшерлі ыдыстарды реттегіштің жанында жанарғыларға қоймаңыз.

Реттегіштердің дұрыс орналаспауынан функционалдық ақаулар орын алуы мүмкін.

▶ Құрылғы пайдаланылмай тұрғанда реттегіштер әрдайым нөл күйіне келтіріліп тұруы керек.

Ыдыс -аяқтарды дөрекі ұстау құрылғының беттерін зақымдауы мүмкін.

▶ Пісіру панелінде орналасқан ыдыстарды абайлап ұстаңыз.

▶ Ауыр заттарды пісіру панеліне қоймаңыз.

Ыдысты жылжыту пісіру панелінің шыны бетін сырғызып алу мүмкін.

▶ Оны сәл көтеріп, ауыстырыңыз.

Егер қатты немесе ұштық заттар пісіру аймағына түссе, зақымданулар пайда болуы мүмкін.

▶ Қатты немесе өткір заттарды конфоркаға түсірмеңіз.

▶ Пісіру панелінің шеттерің соғып ұрмаңыз.

Көкөністерден түскен құм, тұз, қант пісіру панелінің шыны бетін тигенде сырғызып алу мүмкін.

▶ Пісіру панелін жұмыс беті немесе сөре ретінде пайдаланбаңыз.

Карамелденген қант немесе құрамында қант мөлшері көп тағам шыны бетін зақымдауы мүмкін.

▶ Шашыраған сұйықтықтарды дереу шыны қырғышымен жойыңыз.

3 Қоршаған ортаны қорғау және сақтау

3.1 Энергия үнемдеу

Егер Сіз осы нұсқауларды орындасаңыз, құрылғы электр қуатын үнемдейді.

Кәстрөл өлшеміне сәйкес жанарғыны таңдаңыз. Ыдысты ортаға қойыңыз.

Кенес: Ыдыс-аяқ өндірушілер көбінесе кәстрөлдің жоғарғы диаметрін көрсетеді. Ол көбінесе төменгі диаметрінен үлкен.

✓ Сәйкес келмейтін ыдыс немесе толық жабық емес аймақтар көп энергия тұтынады.

Кәстрөлді жарамды қақпақпен жабыңыз.

✓ Тамақты қақпақсыз әзірлеген жағдайда, құрылғы айтарлықтай көбірек энергияны қажет етеді.

Қақпақты мүмкіндігінше аз ашыңыз.

✓ Қақпақты ашқанда, көп мөлшердегі энергия жұмсалады.

Шыны қақпақтар пайдаланыңыз.

✓ Шыны қақпақ кәстрөлді қақпағын көтермей-ақ бақылауға мүмкіндік береді.

Азық-түлік мөлшері үшін жарамды ыдысты қолданыңыз.

✓ Ішіне аз азық-түлік салынған ыдыс қызу үшін көбірек энергия қажет етеді.

Аз мөлшердегі сумен пісіріңіз.

✓ Ыдыста су неғұрлым көп болса, қыздыру үшін соғұрлым көп энергия қажет болады.

Төменірек пісіру деңгейіне ертерек ауысыңыз.

✓ Тым жоғары қайнату деңгейінде энергия бекер жұмсалады.

3.2 Буып-түйетін нәрселерді кәдеге жарату

Орауыш материалдары қоршаған ортаға зиян тигізбейді және оларды қайта өңдеуге болады.

▶ Бөлек компоненттерді ажыратып, сұрыптары бойынша кәдеге жаратыңыз.

4 Танысу

4.1 Реттеу тетігі

Жалынның қуатын реттегіштерді пайдаланып әр түрлі қыздыру кезеңдерін орнату арқылы біртіндеп реттеуге болады.

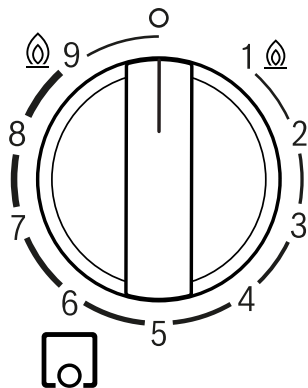

☐	Әрбір жанарғыны тиісті реттегіш басқарады.
○	Жанарғы өшірулі
⊙ 9	Жанарғының максималды қуаты және электрлік тұтануы.
1 ⊙	Минималды қуаты.

Алынбалы басқару тетіктері

Құрылғының басқару тетігін алып тастауға болады. Басқару тетігі ☐ тетік негізіне ☐ магнит арқылы қосылған.

Басқару тетікті жоғары қарай тартыңыз.

Ескертпе: Тек басқару тетігінің негізін ☐ және оның ұстағышын ☐ ешқашан шешпеңіз. Басқару тетігінің негізі мен ұстағышын тек тұтынушыларға қызмет көрсету қызметі қайта сала алады.

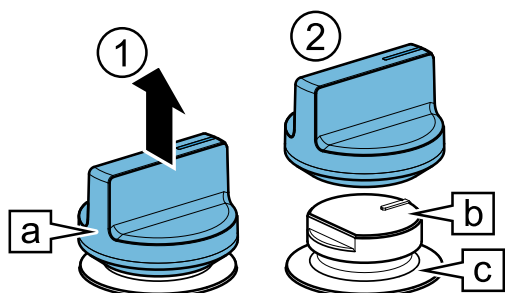

Басқару тетігін бекіту үшін оны бастапқы орнына басыңыз.

Кеңес: Құрылғыдағы магниттер магниттік деректер тасымалдаушыларын зақымдауы және теледидарлар мен мониторларға кедергі келтіруі мүмкін. Магниттік деректер тасымалдаушыларын құрылғының басқару тетігінен алыс ұстаңыз, мысалы, несие карталары немесе магниттік жолақтары бар басқа карталар, теледидарлар және мониторлар.

4.2 Жанарғы

Бұл жерде жанарғының құрамдас бөлшектеріне шолу жасалған.

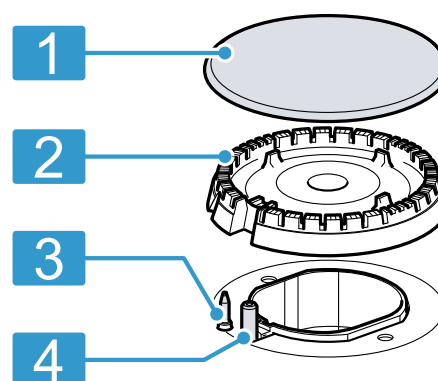

1	Жанарғы қақпағы
2	Жанарғы шыныаяғы
3	Жалынды басқаруға арналған термоэлемент
4	Тұтату білтесі

4.3 Тор

Торларды дұрыс орнатыңыз. → Бет 2

Ыдысты торға сәйкес етіп қойыңыз. Ыдысты ешқашан тікелей жанарғыға қоймаңыз.

Торларды әрдайым абайлап алып тастаңыз.

Кеңес: Ыдыстарды жылжытқаннан кейін торда қалған темір қалдықтарын жақсылап тазарту арқылы алып тастауға болады.

→ "Тазалау және күту", Бет 10

5 Керек-жарақтар

Керек-жарақтарды қызмет көрсету орталығынан, делдалдан немесе Интернеттен сатып алуға болады. Тек түпнұсқа керек-жарақтарды пайдаланыңыз, себебі тек олар құрылғыңызға жарамды болып табылады.

Керек-жарақтар әр құрылғыға байланысты өзгешеленеді. Сатып алу кезінде әрдайым құрылғыңыздың дәлме-дәл атауын (өнім нөмірін) беріңіз. → Бет 12

Құрылғыңыз үшін қолжетімді керек-жарақтарды каталогтен, онлайн дүкеннен немесе қызмет көрсету орталығынан біліп алуға болады.

www.bosch-home.com

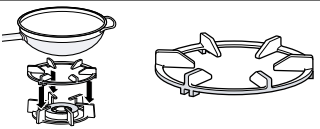
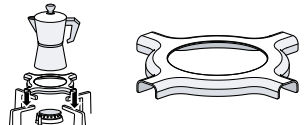
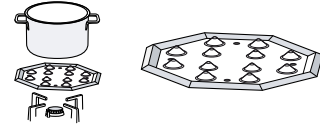
Керек-жарақтар	Сипаттама	Қолдану
Қосалқы Wok торы		<ul style="list-style-type: none"> ■ Кең отпен жабылған жанарғы үшін ғана қолданыңыз. ■ Әрдайым түбі дөңес кастрөлдерді қолданыңыз. ■ Құрылғының қызмет ету мерзімін ұзарту үшін ұсынылады.
Эспрессо қайнатқышының қосымша торшасы		<ul style="list-style-type: none"> ■ Белгіленген минималды шығысы бар жанарғылар үшін ғана қолданыңыз. ■ Диаметрі 12 аз кәстрөлмен ғана пайдаланыңыз.
Жай қайнату тақтасы		<ul style="list-style-type: none"> ■ Төмен температурада пісіру үшін пайдаланыңыз. ■ Оларды сым сәресіне ойықтарды жоғары қаратып қойыңыз, жанарғыға ешқашан қоймаңыз. ■ Үнемдеуішті немесе жартылай жылдам қыздырғышты пайдаланыңыз. Бірнеше жартылай жылдам қыздырғыштарыңыз болса, артқы жанарғыны пайдаланыңыз.
Орнату жабдықтары	Бір өндірушінің құрылғыларын біріктіру үшін орнату керек-жарақтарын пайдаланыңыз.	

6 Негізгі басқару

6.1 Газ жанарғысын жағу

Пісіру панелінде жанарғының автоматты түрде тұтану функциясы бар.

⚠ ЕСКЕРТУ – Өрт шығу қатері!

Шығып жатқан газ тұтануы мүмкін.

- ▶ Егер жанарғы 10 секундтан кейін жанбаса, реттегішті нөл күйіне бұрап, есікті немесе бөлменің терезесін ашыңыз. Жанарғыны қайта тұтатпас бұрын кем дегенде бір минуттай күтіңіз.
- ▶ Егер пісіру барысында от өздігінен өшіп қалса, реттегішті нөл күйіне бұраңыз. Жанарғыны қайта тұтатпас бұрын кем дегенде бір минуттай күтіңіз.

БАЙҚА

Егер реттегіш **O** және 1 позицияларының арасында тікелей орнатылса, ол ақаулық тудыруы мүмкін.

- ▶ Сондықтан ешқашан **O** позициясынан 1 позициясына және керісінше бұрып алмаңыз.
1. Таңдалған жанарғының тұтқасын басыңыз және сағат тіліне қарсы ең жоғары қуат деңгейіне бұраңыз. Реттегішті басып тұрыңыз.
 - ✓ Барлық оттықтар ұшқын шығарады және жалын таңдалған оттықта тұтанады.
 2. Бірнеше секундтарды күтіп және реттегішті жіберіп алыңыз.
→ "Қауіпсіздік жүйесі", Бет 8
 3. Реттегішті керекті орнына орнатыңыз.
 4. Егер тұтану сәтсіз болса, реттегішті өшірулі күйіне бұрап, жоғарыдағы әрекеттерді қайталаңыз. Бұл жолы реттегішті ұзақ уақыт басып тұрыңыз (10 секундқа дейін).

Ескертпе

Құрылғының дұрыс жұмысын қамтамасыз ету үшін келесі ақпаратты қадағалаңыз:

- Жанарғы бөлшектер және торы дұрыс орнатылуы керек.
- Жанарғы қақпақтарын шатастырмаңыз.
- Жалынның дұрыс жануы үшін оттықтың саңылаулары мен ойықтары таза болуы керек.
→ "Тазалау жөніндегі ұсынымдар", Бет 10

6.2 Қауіпсіздік жүйесі

Қауіпсіздік жүйесі (терможұп) жалынның кездейсоқ сөнуі кезінде газдың берілуін болдырмайды. Жанарғыны жағу үшін сізге газ беруді бастайтын жүйені қосу керек.

1. Реттегішті жібермей жанарғыны жағыңыз.
- ✓ От тұтанады.
2. Реттегішті тағы 4 секунд толық басып тұрыңыз.

6.3 Газ жанарғысын қолмен жағу

Электр қуаты өшкен жағдайда жанарғыны қолмен жағуға болады.

1. Таңдалған жанарғының тұтқасын басыңыз және сағат тіліне қарсы ең жоғары қуат деңгейіне бұраңыз.
2. Оттықты немесе жалынды жанарғының қасында ұстаңыз (оттықтар, сіріңкелер және и т. б.).

6.4 Жанарғыны өшіру

- ▶ Реттегішті **o** мәніне бұраңыз.

6.5 Құрылғының жұмыс барысында қалыпты күйі

Құрылғыны пайдалану кезінде келесі жағдайлар қалыпты:

- Жанған жанарғының жеңіл ысқырығы.
- Алғашқы қолдану кезінде ерекше иістер. Бұл иістер біраз уақыттан кейін жоғалады.
- Сарғыш түсті жалын. Бұл үйдегі ауада шаңның болуы, сұйықтықтың төгілуі және т.б.

- Жанарғыны тоқтатқаннан кейін бірнеше секундтан кейін дыбыс шығады. Бұл қауіпсіздік жүйесінің іске қосылғанын көрсетеді.
→ "Қауіпсіздік жүйесі", Бет 8

7 Пісіру ыдысы

Төмендегі нұсқаулар сізге электр энергиясын үнемдеп, ыдысты зақымнан қорғауға көмектеседі.

7.1 Лайықты ыдыс

Сәйкес диаметрі бар ыдысты қолданыңыз. Ыдыс пісіру панелінің шетінен шығып кетпеуі керек. Кішкене ыдыстарды үлкен жанарғының үстіне қоймаңыз. Жалын ыдыстың бүйіріне тимеуі керек.

Жанарғы	Пісіру ыдысы түбінің минималдық диаметрі (см)	Пісіру ыдысы түбінің максималдық диаметрі (см)
Күшті жанарғы	20	26
Кәдімгі жанарғы	12	22

Төбесі дөңес ыдысты тек кең отпен жабылған жанарғысы үшін қолданыңыз.

- Пісіру панелінде кең отпен жабылған жанарғысы және қосымша Wok торы болу керек.
- Қосымша Wok торы дұрыс орнатылған болу керек.

→ "Керек-жарақтар", Бет 7

7.2 Пісіру ыдысын пайдалану

Пісіру ыдысын қалай таңдап орнатқаныңызға қарай, құрылғыңыздың қауіпсіздігі мен энергиялық тиімділігі анықталады.

→ "Энергия үнемдеу", Бет 6

⚠ ЕСКЕРТУ – Өрт шығу қатері!

Тез тұтанатын бөлшектер жанып кетуі мүмкін.

- ▶ Ыдыс пен асүй жабдығының тез тұтанатын бөлшектерінің арасындағы қашықтық 50 мм-ден кем болмауы тиіс.

Пішіні өзгерген ыдыстарды қолданбаңыз. Түбі тегіс, қалың табаларды пайдаланбаңыз.	Пішіні өзгерген ыдыс пісіру панелінің үстінде теңселіп тұратындықтан, аударылып кетуі мүмкін.
Ыдыс -аяқтарды жанарғының дәл ортасына қойыңыз.	Егер ыдыс жанарғының ортасында болмаса, ол аударылып кетуі мүмкін.
Ыдысты торға сәйкес етіп қойыңыз.	Ыдыс тікелей жанарғыға қойылса, аударылып кетуі мүмкін.

8 Пісіруге ұсынылатын параметрлер

Құрылғының реттегіштерін қолданып, жалынның қуатын 1-ден 9-ға дейін біркелкі реттеуге болады. Пісіру уақыты мен қуат деңгейі тағамның түріне, салмағы мен сапасына, қолданылатын газдың түріне және ыдыс материалына байланысты.

Кеңестер

- Пісіру бойынша кеңестер
 - Сорпалар, жасымықтан немесе ноқаттан жасаған кілегей сорпаларды дайындау кезде барлық ингредиенттерді бір уақытта қосыңыз.
 - Табада қуырған кезде алдымен майды қосыңыз. Пісіру кезінде тұрақты температураны ұстап тұрыңыз және қажет болса қуат деңгейін реттеңіз. Бірнеше бөлікті дайындаған кезде, пісіру температурасы қайтадан жеткенше күтіңіз. Тағамдарды жүйелік ретте аударыңыз.
- Пісіру уақытын қысқарту үшін:
 - Кілегей сорпа мен бұршақ дақылдарын дайындау үшін арнайы жылдам қайнататын табаны қолданыңыз. Жылдам қайнататын пешті пайдаланған кезде өндірушінің нұсқауларын орындаңыз.

- Кеспе, күріш немесе картопты салудан алдын суды қайнатыңыз. Содан кейін пісіруді жалғастыру үшін қуат деңгейін реттеңіз.
- Күріш пен картопты пісірген кезде қақпақты қолданыңыз.

Пісіру деңгейі	Тамақ пісіру
9	<ul style="list-style-type: none"> ▪ Суды қайнату ▪ Сулы жылытқышта қайнату: бисквит, пудинг және нан пудингі. ▪ Жоғары температурада пісіру: Азия аспаздығының тағамдары.
7-9	<ul style="list-style-type: none"> ▪ Пісірудің басталуы: макарон, сорпа, крем, паетелья, бұршақ дақылдары, сүтті күріш. ▪ Қуыру (маймен): темпура көкөністері, крокеттер, фри картобы, картоп омлеті, шницель, мұздатылған тағам, пісірілген тағамдар. ▪ Кішкене маймен қуыру: француз омлеті, стейк, бефстроган. ▪ Қуыру: көкөністер, ет.

Пісіру деңгейі	Тамақ пісіру
4-6	<ul style="list-style-type: none"> Пісірудің жалғастыруы: макарон, сорпа, крем, паетэля, бұршақ дақылдары, сүтті күріш. Қуыру (аздап май қосылған): Гамбург стиліндегі шницельдер, шұжықтар, лосось грильде, фрикаделькалар. Қалың сорпа, бұқтырылған ет: рагу, гуляш, рататуй. Орташа температурада пісіру: ірімшік соусы, бешамель, карбонара макарон, неаполитан макарон, пудинг, құймақ. Жібіту: үсіген тағам.

Пісіру деңгейі	Тамақ пісіру
1-3	<ul style="list-style-type: none"> Пісірудің аяқталуы: макарон, сорпа, крем, паетэля, бұршақ дақылдары, сүтті күріш. Булау: балық, көкөніс. Жылы күйде сақтау және жылыту: дайын тағамдар.
1	Еріту: май, шоколад, желатин, бал, карамель.

9 Тазалау және күту

Құрылғыңыздың ұзақ уақыт бойы жұмыс жасауын болдыру үшін, оны мұқият тазалап күтіңіз.

9.1 Тазалау құралы

Тиісті тазартқыш құралдарды қызмет көрсету оратылығынан немесе интернет-дүкеннен алуға болады www.bosch-home.com.

БАЙҚА

Сай емес тазалау заттары құрылғының беттерін зақымдауы мүмкін.

- Щетка немесе өткір қырғыш пайдаланбаңыз.

9.2 Тазалау жөніндегі ұсынымдар

Әр пайдаланудан соң құрылғының барлық бөліктерін тазалаңыз.

Ескертпе: Тазалағыш заттарға қатысты нұсқауларды орындаңыз.

→ "Тазалау құралы", Бет 10

Жалпы нұсқаулар:

- Құрылғыны тазаламас бұрын суытыңыз.
- Тазалап болғаннан кейін құрылғының барлық бөліктерін жұмсақ шүберекпен сүртіп, толығымен құрғатыңыз. Пісірудің алдында әлі де су тамшылары немесе қалдық ылғал қалған болса, онда құрылғының беті зақымдалуы мүмкін.
- Құрылғы бөліктерін қайтадан дұрыстап орнатыңыз және беттердің зақымдалмағанына көз жеткізіңіз. → "Танысу", Бет 7

Бөлік	Ұсынылатын тазалау рәсімі	Өзіндік жазбалар
Құрылғы беттері	Ысқышпен, сумен және сабынмен тазалаңыз.	<ul style="list-style-type: none"> Төгілген сұйықтықтарды дереу сүртіңіз. Бұл тамақ қалдықтарының күйіп кетуіне жол бермейді. Басқару элементтерін қарапайым тазалау үшін алып тастауға болады. Басқару элементтерінің негізін немесе оның ұстағышын ешқашан шешпеңіз. → "Алынбалы басқару тетіктері", Бет 7 Тазалаудан кейін басқару элементтерінің негізі мен ұстағыштың дұрыс орналасуын тексеріңіз.
Басқару элементтері	Ылғалды ысқыш тәрізді шүберекпен және ыстық шаю ерітіндісімен тазалаңыз.	<ul style="list-style-type: none"> Басқару элементтерін қарапайым тазалау үшін алып тастауға болады. Басқару элементтерінің негізін немесе оның ұстағышын ешқашан шешпеңіз. → "Алынбалы басқару тетіктері", Бет 7 Ыдыс жуғышта тазаламаңыз немесе суға батырмаңыз, әйтпесе зақымдалуы мүмкін. Лимон қышқылы, сірке суы, қатты жуғыш заттар немесе шыны керамика тазалағыштар сияқты абразивті немесе каустикалық өнімдерді пайдаланбаңыз.
Тор	Қолмен тазалау: <ul style="list-style-type: none"> Жұмсақ щеткамен немесе сызат қалдырмайтын ысқышпен және сабынды сумен сүртіңіз. 	<ul style="list-style-type: none"> Торларды абайлап шешіп алыңыз. Резеңке тығыздағыштардың айналасын абайлап тазалаңыз. Егер резеңке тығыздағыштар түсіп кетсе, тор пісіру панелін сызып тастауы мүмкін.

Бөлік	Ұсынылатын тазалау рәсімі	Өзіндік жазбалар
	Ыдыс жуғыш машинада тазалау: ■ Ең көбі 60 °C температурада тазалаңыз.	Ыдыс жуғыш машинада тазалау: ■ Ыдыс жуғыш машина өндірушісі ұсынған жуғыш затты қолданыңыз. ■ Торлар өте лас болса, онда оларды алдын ала тазалаңыз. ■ Шаю процесі аяқталғаннан кейін, ыдыс жуғыш машинадан торларды алып шығып, қалған ылғалды сүртіңіз. Кеңес: Қолдану және тазалау кезінде торлардың түсі өзгеруі мүмкін. Түсінің өзгеруі қолдануға әсер етпейді.
Жанарғы	Жұмсақ щеткамен немесе сызат қалдырмайтын ысқышпен және сабынды сумен сүртіңіз.	■ Ыдыс жуатын машинада тазаламаңыз. ■ Жанарғы қақпақтарын шатастырып алмаңыз. ■ Жанарғының қақпағын оттық шығыңқысына шырт етіп енгенше ақырын алға-артқа жылжытыңыз.
Термоэлементтер/ Тұтандыру бітелері	Кішкене металл емес щеткамен тазалаңыз.	■ Мұқият тазалаңыз. Термоэлементтер мен тұтандыру бітелер өте сезімтал. ■ Термоэлементтер мен тұтандыру бітелерін суламаңыз. Шамадан тыс ылғал болса, жанарғы жанбауы мүмкін.

10 Ақауларды жою

Құрылғыдағы елеусіз ақаулықтарды өз бетіңізбен жоюға болады. Қызмет көрсету орталығына хабарласпас бұрын ақаулықты жою бойынша ақпаратты қарап шығыңыз. Осылайша қажетсіз шығындардың алдын аласыз.

⚠ **ЕСКЕРТУ – Жарақаттану қаупі!**

Тиісті болмаған жөндеулер қауіпті болып табылады.

- ▶ Тек қана білікті мамандар құрылғыны жөндеуі мүмкін.
- ▶ Егер құрылғыда ақау бар болса, қызмет көрсету орталығына хабарласыңыз.
→ "Сервистік қызмет көрсету", Бет 12

⚠ **ЕСКЕРТУ – Электрик тоқ соғу қатері бар!**

Тиісті болмаған жөндеулер қауіпті болып табылады.

- ▶ Құрылғыдағы жөндеу жұмыстарын тек білікті мамандар орындай алады.
- ▶ Құрылғыны жөндеу үшін тек түпнұсқа бөлшектері ғана пайдаланылуы мүмкін.
- ▶ Осы бұйымның желі кабелі бұзылып зақымданған күйде болса, қауіптердің пайда болуын болдырмау үшін, оның шығарушы немесе техникалық қызмет көрсету орталығының маманы арқылы, немесе осыларға ұқсас арнайы білімі бар адам тарабынан ауыстырылуы қажет.

10.1 Функциялық ақаулықтар

Ақаулық	Ақаулардың себебі және оларды жою
Жалпы электр жұмысының ақауы.	Сақтандырғыш зақымдалған. ▶ Сақтандырғыш шкафында сақтандырғыш жұмыс істегенін тексеріңіз. Автоматты сақтандырғыш немесе авариялық тоқтан сақтандыру қосқышы іске қосылды. ▶ Қорғаныс автоматика немесе сақтандырғыш қорабындағы қорғаныс сөндіргіш қондырғысы іске қосылғанына тексеріңіз.
	Желілік кабель ашасы розеткаға салынбаған. ▶ Құрылғыны тоқ желісіне қосыңыз.
	Электр қуаты өшкен. ▶ Бөлме жарықтары немесе басқа құрылғылар бөлмеде жұмыс істеуін тексеріңіз.
Автоматты от алу істемей жатыр.	Тұтату бітелесі мен жанарғы арасындағы кеңістікте тамақ қалдықтары мен дақтар бар. ▶ Тұтату бітелесі мен жанарғы арасындағы кеңістікті тазалаңыз. Жанарғы бөлшектері ылғал. ▶ Жанарғы бөлшектерін мұқият құрғатыңыз. Жанарғы бөлшектері дұрыс орналаспаған. ▶ Жаңарғының бөлшектері дұрыс орналасқан.

Ақаулық	Ақаулардың себебі және оларды жою
Автоматты от алу істемей жатыр.	Құрылғы жерге қосылмаған, тиісті ретте қосылмаған немесе жерге қосу кабелі зақымдалған. ▶ Білікті электршісіне хабарласыңыз.
Жалын біркелкі жанып тұрған жоқ.	Жанарғы бөлшектері дұрыс орналаспаған. ▶ Жаңарғының бөлшектері дұрыс орналасқан. Жанарғының саңылаулары ластанған. ▶ Жанарғы саңылауларын тазалап, құрғатыңыз.
Шілтер жалыны қатты немесе тұрақсыз.	Газ құрылғыға тым жоғары қысыммен жетеді. 1. Құрылғыны өшіріңіз. 2. Лицензиясы бар орнату маманына жүгініңіз және газ баллонының немесе сұйылтылған газ резервуарының реттегішін тексеріңіз. Кеңес: Тым жоғары қысымның ықпалынан зақымданудың алдын алу үшін, газ баллонының немесе сұйылтылған газ резервуарының реттегіші істен шыққан жағдайда газ беруді шектейтін немесе өшіретін жоғары қысымнан қорғау сақтандырғышын орнатуға болады.
Газ ағымы қалыпты емес немесе газ шықпай жатыр.	Газ ағыны аралық клапандар арқылы жабылған. ▶ Аралық клапандарын ашыңыз.
Асханада газдың иісі сезіледі.	Реттегіш ашық тұр. ▶ Реттегішті жабыңыз. Құрылғының газ құбырында саңылау бар. 1. Басты газ краның жабыңыз. 2. Бөлмені желдетіңіз. 3. Орнату жөніндегі уәкілетті компанияға дереу хабарласыңыз, оның мамандары газ жүйесін тексеріп, орнату туралы куәлік береді. 4. Құрылғыны орнату орнынан немесе құрылғының өзінен газ шықпағанын тексермейінше, оны пайдаланбаңыз.
Реттегішті босатқаннан кейін жанарғы сөнеді.	Реттегіш жеткілікті деңгейде ұзақ жағылған жоқ. 1. Тұтатқан соң реттегішті бірнеше секунд басып тұрыңыз. 2. Реттегішті қатты қысыңыз. Жанарғының саңылаулары ластанған. ▶ Жанарғы саңылауларын тазалап, құрғатыңыз.

11 Сервистік қызмет көрсету

Электр энергиясын тұтынатын өнімдерді экологиялық тұрғыда жобалау бойынша ЕО Директивасына сәйкес келетін, қауіпсіздік үшін қажетті түпнұсқалық құрамдас бөлшектерді Еуропалық экономикалық кеңістік аймағында, құрылғыңызды сатып алғаннан бастап кем дегенде 10 жыл ішінде біздің қызмет көрсету орталықтарымыздан тапсырыс беріп алдыра аласыз.

Ескертпе: Қызмет көрсету орталығының қызметін пайдалану өндіруші кепілдігінің шарттары бойынша ақысыз болып табылады.

Еліңіздегі кепілдік мерзімі мен кепілдік шарттары туралы толық ақпарат алу үшін қоса берілген қызмет көрсету контактісі мен кепілдік шарттары құжатындағы QR кодын пайдаланыңыз, тұтынушыларға қызмет көрсету орталығына, елдегі сатушыларға хабарласыңыз немесе веб-сайтымызға кіріңіз.

Қызмет көрсету орталығына хабарласқан кезде, сізге құрылғыңыздың артикул нөмірі (Е нөмірі) және өндіру нөмірі (ӨК) қажет болады.

Тұтынушыларға қызмет көрсету орталығының байланыс мәліметтерін QR кодын пайдалану арқылы қоса берілген тұтынушыларға қызмет көрсету контактілері

мен кепілдік шарттары құжатында немесе веб-сайтта табуға болады.

Импорттаушы/Сапа шағымдарын қабылдайтын ұйым: ЖШС «BSH Home Appliances (БСХ Хоум Аплайансэс)», 050040, Қазақстан Республикасы, Алматы қ., Бостандық ауданы, Шағын ауданы КОКТЕМ-1, үй 15А, 5 этаж e-mail: ala-infokz@bshg.com

Құрылғының қызмет ету мерзімі – 7 жыл.

Ақаулық анықталған жағдайда, Қазақстан Республикасы аумағында 5454 сервистік байланыс орталығына қоңырау шалыңыз (тек ұялы телефондар үшін). Испанияда жасалған

11.1 Артикул нөмірі (Е нөмірі) және өндіру нөмірі (ӨК)

Артикул нөмірі (Е нөмірі) және өндіру нөмірі (ӨК) құрылғының фирмалық тақтайшасында берілген.

Зауыттық тақтайшаны төмендегіде табуға болады:

- құрылғының техникалық тәлқұжатында.
- пісіру панелінің төменгі жағында.

Құрылғы деректерін және мүшелер қызметінің нөмірін жылдам қайта табу үшін деректерді жазып алуға болады.

12 Кәдеге жарату

12.1 Ескі құрылғыны кәдеге жарату

Қоршаған орта үшін қауіпсіз жолмен кәдеге жарату құнды материалдарды қайта өңдеуге мүмкіндік береді.

1. Желіге қосу кабелінің ашасын тартыңыз.
2. Еліге қосу сымын ажыратыңыз.
3. Газ жабу құбыршегін жабыңыз.
4. Құрылғыны қоршаған ортаны сақтайтын жолмен кәдеге жаратыңыз.

Ағымдағы кәдеге жарату жолдары туралы мәліметтерді мамандандырылған дүкеннен және қоғамдық немесе қалалық әкімшіліктен біліп алыңыз.



Бұл тоңазытқыш Электр және электроникалық құралдардың қалдықтарына (WEEE) қатысты 2012/19/EU (EO) Еуропа заңнамасына сәйкес келетін таңбасымен белгіленген. Бұл заңнама Еуропада құралдардың қалдықтарын қайтып алуын және қоршаған ортаны қорғап кәдеге жаратуын реттейді.

Дополнительную информацию и объяснения можно найти в сети Интернет. Сканируйте QR-код на титульной странице.



Содержание

1	Безопасность	14	7	Кухонная посуда	20
2	Предотвращение материального ущерба	17	8	Советы по установкам для варки	20
3	Защита окружающей среды и экономия	17	9	Очистка и уход	21
4	Знакомство с прибором	18	10	Устранение неисправностей	22
5	Принадлежность	18	11	Сервисная служба	23
6	Стандартное управление	19	12	Утилизация	24

1 Безопасность

Соблюдайте следующие указания по технике безопасности.

1.1 Общие указания

- Внимательно прочитайте данное руководство.
- Сохраните инструкцию и информацию о приборе для дальнейшего использования или для передачи следующему владельцу.
- В случае обнаружения повреждений, связанных с транспортировкой, не подключайте прибор.

1.2 Использование по назначению

Безопасность эксплуатации гарантируется только при квалифицированной установке с соблюдением инструкции по монтажу. За правильность установки ответственность несёт установщик.

ОСТОРОЖНО – Опасность травмирования!

Этот прибор служит только для приготовления пищи.

- ▶ Его запрещено использовать в других целях, например, для обогрева помещений.

Используйте прибор только:

- для приготовления блюд и напитков.
- под присмотром. Необходимо постоянно контролировать кратковременный процесс приготовления пищи.
- в бытовых условиях и в домашнем хозяйстве.
- на высоте не более 2000 м над уровнем моря.

Не используйте прибор:

- на лодках и в автомобилях.
- в качестве обогревателя помещения.

- с внешним таймером или пультом дистанционного управления.
- вне помещений

Для переоборудования прибора на другой вид газа вызовите сервисную службу.

1.3 Ограничение круга пользователей

Данный прибор может использоваться детьми в возрасте от 8 лет и старше, а также лицами с ограниченными физическими, сенсорными или умственными способностями или с недостатком опыта и/или знаний, если они находятся под присмотром или после получения указаний по безопасному использованию прибора и после того, как они осознали опасности, связанные с неправильным использованием. Детям запрещено играть с прибором. Очистку и обслуживание прибора запрещается выполнять детям; это разрешается только детям старше 15 лет под надзором взрослых. Не допускайте детей младше 8 лет к прибору и его сетевому проводу.

1.4 Безопасная эксплуатация

ПРЕДУПРЕЖДЕНИЕ – Опасность взрыва!

Утечка газа может привести к взрыву.

ПОВЕДЕНИЕ ПРИ НАЛИЧИИ ЗАПАХА ГАЗА ИЛИ НЕИСПРАВНОСТЕЙ НА ГАЗОПРОВОДЕ

- ▶ Сразу же перекрыть подачу газа или закрыть вентиль газового баллона.
- ▶ Сразу же затушить открытый огонь и потушить сигареты.
- ▶ Не пользоваться больше выключателями света и бытовых приборов.
- ▶ Не вынимать штепсельные вилки из розеток.
- ▶ Не пользоваться в помещении стационарным или мобильным телефоном.

- ▶ Открыть окна и хорошо проветрить помещение.
- ▶ Позвонить в сервисную или газовую службу. Утечка газа может привести к взрыву. Небольшие объемы газа могут накапливаться и воспламеняться на протяжении длительного времени.

- ▶ Если прибор не используется в течение длительного времени, закрыть предохранительный кран на линии подачи газа.

Утечка газа может привести к взрыву.

Если баллон со сжиженным газом находится не в вертикальном положении, то сжиженный пропан-бутан может попасть в прибор. При этом из горелок может вырваться сильное пламя. Некоторые части прибора могут повредиться и со временем стать негерметичными из-за неконтролируемого выхода газа.

- ▶ Баллоны со сжиженным газом всегда следует держать в вертикальном положении.

⚠ ПРЕДУПРЕЖДЕНИЕ – Опасность отравления!

Использование газовой плиты ведет к выработке тепла, влажности и продуктов сгорания в помещении, в котором она установлена. Убедитесь, что кухня хорошо проветривается, особенно при использовании прибора.

- ▶ При долгом интенсивном использовании прибора может потребоваться дополнительная вентиляция, например увеличение мощности механической вентиляции (при наличии), или дополнительная вентиляция для безопасного вывода продуктов сгорания наружу в уличный воздух. Дополнительная вентиляция также обеспечит обмен воздуха в помещении.
- ▶ Для обеспечения дополнительной вентиляции проконсультируйтесь со специалистом перед установкой.

⚠ ПРЕДУПРЕЖДЕНИЕ – Опасность пожара!

Приготовление блюд на панелях с добавлением жира или масла без присмотра может быть опасным и привести к возникновению пожара.

- ▶ Всегда следите за горячими маслами и жирами.
- ▶ Не пытайтесь тушить огонь водой, выключите прибор, а затем затушите пламя, например накрыв крышкой или пламегасящим покрывалом.

Прибор становится очень горячим.

- ▶ Не ставьте легковоспламеняющиеся предметы на варочную панель или в непосредственной близости от неё.
- ▶ Не кладите предметы на варочную панель.

Прибор нагревается.

- ▶ Ни в коем случае не хранить легковоспламеняющиеся предметы или аэрозольные баллончики в ящиках под варочной панелью.
- ▶ Ни в коем случае не храните и не используйте легковоспламеняющиеся предметы, напр., аэрозольные баллончики или чистящие средства под прибором или в непосредственной близости от него.

Крышка варочной панели может привести к несчастным случаям, например, к перегреву прибора, возгоранию или к растрескиванию материала.

- ▶ Не использовать крышку варочной панели. Включенная газовая конфорка, если на ней не установлена посуда, производит очень много тепла. Расположенная над ней вытяжка может быть повреждена или может воспламениться.

- ▶ Включайте газовую конфорку только при установленной посуде.

При сильном нагреве прибора текстильные изделия и другие предметы могут вспыхнуть.

- ▶ Текстильные изделия, напр., одежду или шторы держать вдали от пламени.
- ▶ Ни в коем случае не касаться пламени.
- ▶ Не класть на прибор, рядом с ним или за ним легковоспламеняющиеся предметы, такие как кухонные полотенца или журналы.

Утечка газа может привести к возгоранию.

- ▶ Если по истечении 10 секунд горелка не зажглась, поверните регулятор в нулевое положение и откройте дверь или окно в помещении. Выждите не менее минуты, прежде чем зажечь горелку еще раз.
- ▶ Если пламя самопроизвольно погасло во время работы, поверните регулятор в нулевое положение. Выждите не менее минуты, прежде чем зажечь горелку еще раз.

Продукты могут воспламениться.

- ▶ Необходимо контролировать процесс приготовления. Даже если процесс приготовления является непродолжительным, требуется постоянный контроль.

⚠ ПРЕДУПРЕЖДЕНИЕ – Опасность ожога!

Детали могут нагреваться в процессе эксплуатации.

- ▶ Не подпускайте маленьких детей к прибору. Защитные решётки варочной панели могут стать причиной несчастного случая.
- ▶ Не используйте защитные решётки для варочной панели.

Пустая посуда, установленная на включенные газовые конфорки, становится очень горячей.

▶ Никогда не ставьте на включенную конфорку пустую посуду.

Во время работы прибор сильно нагревается.

▶ Перед очисткой дайте прибору остыть.

⚠ ПРЕДУПРЕЖДЕНИЕ – Опасность поражения электрическим током!

При неквалифицированном ремонте прибор может стать источником опасности.

▶ Ремонтировать прибор разрешается только квалифицированным специалистам.

▶ Для ремонта прибора можно использовать только оригинальные запчасти.

▶ Во избежание опасностей замена поврежденного сетевого кабеля данного прибора может быть выполнена только производителем или авторизованной им сервисной службой либо лицом, имеющим аналогичную квалификацию.

Поврежденный прибор или поврежденный сетевой кабель являются источником опасности.

▶ Категорически запрещается эксплуатировать поврежденный прибор.

▶ Запрещается тянуть за сетевой кабель, чтобы отсоединить прибор от сети электропитания. Вынимайте из розетки вилку сетевого кабеля.

▶ В случае повреждения прибора или сетевого кабеля немедленно выньте вилку сетевого кабеля из розетки или отключите предохранитель в блоке предохранителей и перекройте подачу газа.

▶ Обратитесь в сервисную службу.

→ Страница 23

Проникшая в прибор влага может стать причиной поражения током.

▶ Не используйте для очистки прибора пароочистители или очистители высокого давления.

Изоляция кабеля может расплавиться в случае контакта с горячими частями прибора.

▶ Следить за тем, чтобы сетевой кабель не соприкасался с горячими частями электроприборов.

⚠ ПРЕДУПРЕЖДЕНИЕ – Опасность травмирования!

Неисправности или повреждения прибора, а также некомпетентный его ремонт опасны.

▶ Не включайте неисправный прибор.

▶ Если прибор неисправен, вынуть вилку сетевого провода из розетки или отключить предохранитель в блоке предохранителей, перекрыть подачу газа и вызвать специалиста сервисной службы.

▶ Ремонтировать прибор и заменять поврежденные газопроводы разрешается только квалифицированным специалистам.

Трещины или сколы стеклянной панели могут привести к травмированию.

▶ Немедленно выключите все горелки и электронагревательные элементы и отключите прибор от электросети.

▶ Перекройте подачу газа.

▶ Не касайтесь поверхности прибора

▶ Не пользуйтесь прибором.

▶ Вызовите специалиста сервисной службы.

Кухонная посуда неподходящего размера, поврежденная или неправильно установленная посуда может стать причиной тяжелых травм.

▶ Учитывать указания в отношении посуды.

При включении горелки на свечах поджига образуются искры.

▶ Ни в коем случае не дотрагивайтесь до свечей поджига во время зажигания горелки.

Если кнопка управления не поворачивается или держится слишком слабо, ее нельзя использовать.

▶ Обратитесь в сервисную службу для ремонта или замены кнопки управления.

Прибор с треснувшей или разбитой поверхностью может стать причиной резаных ран.

▶ Не используйте прибор с треснувшей или разбитой поверхностью.

⚠ ПРЕДУПРЕЖДЕНИЕ – Опасность: магнетизм!



Внимание, магнитное поле!



Опасность для лиц с кардиостимуляторами

В основании элемента управления и в элементах управления используются постоянные магниты. Они могут воздействовать на электронные медицинские трансплантаты, например, кардиостимуляторы или инсулиновые помпы.

▶ Лица с электронными имплантатами должны соблюдать минимальное расстояние 10 см до основания элемента управления и элементов управления.

▶ Не носите основания элемента управления и элементы управления близко к телу.

⚠ ПРЕДУПРЕЖДЕНИЕ – Опасность удушья!

Дети могут завернуться в упаковочный материал или надеть его себе на голову и задохнуться.

▶ Не подпускайте детей к упаковочному материалу.

- ▶ Не позволяйте детям играть с упаковочным материалом.

Дети могут вдохнуть или проглотить мелкие детали, в результате чего задохнуться.

- ▶ Не подпускайте детей к мелким деталям.

- ▶ Не позволяйте детям играть с мелкими деталями.

2 Предотвращение материального ущерба

ВНИМАНИЕ

Воздействие высокой температуры может привести к повреждениям находящихся рядом приборов и мебели. При длительной эксплуатации прибора образуется тепло и повышается влажность.

- ▶ Откройте окно или включите вытяжную систему с выходом из помещения на улицу.

Излишняя аккумуляция тепла может повредить прибор.

- ▶ Не используйте две горелки или несколько источников тепла для разогревания одного предмета посуды.
- ▶ Не используйте сковороды-гриль, глиняные горшки и т. д. на полной мощности в течение длительного времени.

Излишняя аккумуляция тепла может повредить элементы управления.

- ▶ Не ставьте посуду большого размера на горелки рядом с регуляторами.

Неправильное расположение регуляторов приводит к функциональным неисправностям.

- ▶ Если прибор не используется, регуляторы всегда должны быть повернуты в нулевое положение.

Неосторожное обращение с посудой может повредить поверхности прибора.

- ▶ Осторожно обращайтесь с посудой, находящейся на варочной панели.

▶ Не кладите тяжелые предметы на варочную панель. Передвигая посуду, можно поцарапать стеклянную поверхность.

- ▶ При перемещении посуды поднимайте её.

Падение твердых или острых предметов на варочную панель может привести к её повреждению.

- ▶ Не допускайте падения твердых или острых предметов на варочную панель.

- ▶ Не ударяйте края варочной панели.

Соль, сахар или песок с овощей при попадании на варочную панель царапают стекло.

- ▶ Не используйте варочную панель в качестве полки или рабочего стола.

Карамелизированный сахар или продукты с высоким содержанием сахара могут повредить стекло.

- ▶ Сразу же удаляйте остатки пищи специальным скребком для стеклянных поверхностей.

3 Защита окружающей среды и экономия

3.1 Как сэкономить электроэнергию

При соблюдении этих указаний прибор будет расходовать меньше энергии.

Выбирайте конфорку, подходящую к размеру кастрюли. Размещайте кухонную посуду по центру конфорки.

Рекомендация: Производители посуды часто указывают диаметр верхнего края кастрюли. Он часто больше диаметра дна.

- ✓ Неподходящая кухонная посуда или не полностью закрытые конфорки ведут к избыточному потреблению электроэнергии.

Закрывайте кастрюли подходящими крышками.

- ✓ При приготовлении в посуде без крышки прибор потребляет значительно больше электроэнергии.

Приподнимайте крышку как можно реже.

- ✓ Когда вы приподнимаете крышку, теряется много энергии.

Используйте стеклянные крышки.

- ✓ Сквозь стеклянную крышку можно увидеть содержимое кастрюли, не поднимая крышку.

Используйте посуду, соответствующую объему продуктов.

- ✓ Для нагрева посуды большого размера с небольшим объемом содержимого потребуется больше электроэнергии.

При приготовлении наливайте немного воды.

- ✓ Чем больше воды налито в посуду, тем больше электроэнергии требуется для разогрева.

Заблаговременно выполняйте переключение на более низкий уровень мощности.

- ✓ При слишком высокой степени нагрева конфорки напрасно расходуется много электроэнергии.

3.2 Утилизация упаковки

Упаковочные материалы экологически безопасны и могут использоваться повторно.

- ▶ Утилизируйте отдельные части, предварительно рассортировав их.

4 Знакомство с прибором

4.1 Регулятор

Мощность пламени можно регулировать пошагово, устанавливая различные ступени нагрева, с помощью регуляторов.

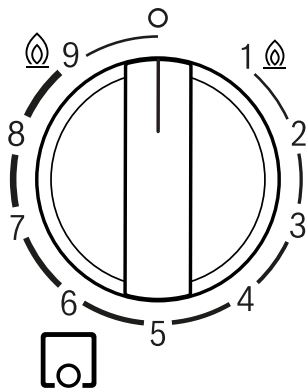

▣	Каждая горелка управляется соответствующим регулятором.
○	Горелка выкл.
⑨	Максимальная мощность и электрический поджиг горелки.
1	Минимальная мощность.

Съемные регуляторы

Вы можете снять регуляторы с прибора. Регулятор **▣** примагничивается к основанию **▣**. Переместите регулятор вверх.

Примечание: Запрещено снимать основание **▣** и держатель **▣** регулятора. Только специалист сервисной службы может повторно устанавливать основание и держатель регулятора.

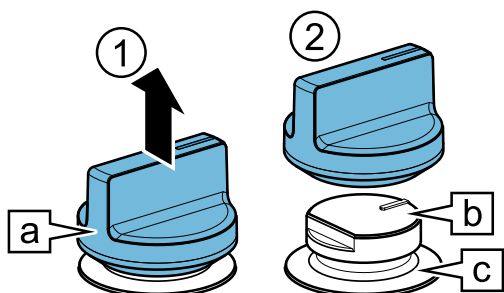

Чтобы зафиксировать регулятор, верните его в исходное положение нажатием.

Рекомендация: Магниты могут повредить магнитные носители данных и помешать работе телевизоров и мониторов. Держите магнитные носители данных, например, кредитные карты или другие карты с магнитными полосами, телевизоры и мониторы, вдали от регулятора прибора.

4.2 Газовая горелка

Здесь приведен обзор составных частей горелки.

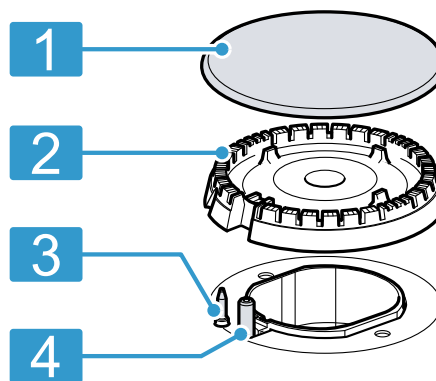

1	Крышка горелки
2	Корпус горелки
3	Термоэлемент для контроля пламени
4	Свеча поджига

4.3 Решётки

Правильно установите решетки. → *Страница 2*
Установите посуду на решётку соответствующим образом. Никогда не устанавливайте посуду прямо на горелку.

Всегда осторожно снимайте решётки.

Рекомендация: Вы можете удалить остатки металла на решётке после перемещения посуды, тщательно очистив решётку.

→ "Очистка и уход", *Страница 21*

5 Принадлежность

Принадлежности можно приобрести через сервисную службу или через интернет-магазин. Используйте только оригинальные принадлежности, так как они в точности подходят к вашему прибору.

Принадлежности относятся к конкретным приборам. Поэтому при покупке всегда указывайте точное обозначение (номер E) вашего прибора. → *Страница 24*

Информацию о том, какие принадлежности предлагаются для вашего прибора, вы можете найти в нашем каталоге, в онлайн-магазине или запросить в сервисной службе.

www.bosch-home.com

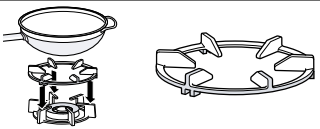
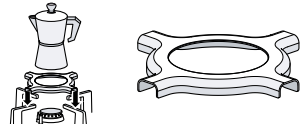
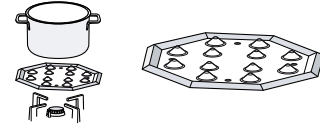
Принадлежности	Описание	Эксплуатация
Дополнительная решётка Wok		<ul style="list-style-type: none"> Используйте только для горелки с широким охватом пламени. Всегда используйте посуду с выпуклым дном. Рекомендуется для увеличения срока службы прибора.
Дополнительная решётка для кофеварки		<ul style="list-style-type: none"> Используйте только для горелки с установленной минимальной мощностью. Используйте с посудой диаметром менее 12.
Панель для медленного кипячения		<ul style="list-style-type: none"> Используйте для приготовления на медленном огне. Ставьте на решетку выемками вверх, ни в коем случае не на горелку. Используйте экономичную или полубыструю горелку. Если у вас несколько полубыстрых горелок, используйте заднюю горелку.
Принадлежности для установки	Используйте принадлежности для установки, чтобы комбинировать приборы одного производителя.	

6 Стандартное управление

6.1 Зажигание газовой горелки

На варочной панели предусмотрена функция автоматического поджига горелки.

⚠ ПРЕДУПРЕЖДЕНИЕ – Опасность пожара!

Утечка газа может привести к возгоранию.

- ▶ Если по истечении 10 секунд горелка не зажглась, поверните регулятор в нулевое положение и откройте дверь или окно в помещении. Выждите не менее минуты, прежде чем зажечь горелку еще раз.
- ▶ Если пламя самопроизвольно погасло во время работы, поверните регулятор в нулевое положение. Выждите не менее минуты, прежде чем зажечь горелку еще раз.

ВНИМАНИЕ

Если установить регулятор прямо между положениями 0 и 1, это может стать причиной неисправности.

- ▶ Поэтому никогда не поворачивайте из положения 0 сразу в положение 1 и наоборот.
- Нажмите регулятор выбранной горелки и поверните его против часовой стрелки до максимального уровня мощности. При этом удерживайте регулятор нажатым.
 - ✓ Все горелки производят искры, и пламя загорается на выбранной горелке.
 2. Подождите несколько секунд и отпустите регулятор. → "Система защиты", Страница 19
 3. Поверните регулятор на нужный уровень.
 4. Если поджиг не осуществляется, переведите регулятор в положение «Выкл» и повторите описанные выше шаги. В этот раз удерживайте регулятор нажатым в течение более длительного времени (до 10 секунд).

Примечание

Соблюдайте следующую информацию, чтобы обеспечить правильную работу прибора:

- Детали горелки и решетка должны быть установлены правильно.

- Не заменяйте крышку горелки.
- Для правильного горения пламени отверстия и канавки горелки должны быть чистыми. → "Рекомендации по очистке", Страница 21

6.2 Система защиты

Система безопасности (термоэлемент) предотвращает подачу газа, если горелки случайно погаснут. Чтобы зажечь горелку, вам нужно активировать систему, которая запускает подачу газа.

1. Зажгите горелку, не отпуская регулятор.
- ✓ Вспыхивает пламя.
2. Удерживайте регулятор полностью нажатым ещё 4 секунды.

6.3 Зажигание газовой горелки вручную

При отключении электроэнергии вы можете зажечь горелку вручную.

1. Нажмите регулятор выбранной горелки и поверните его против часовой стрелки до максимального уровня мощности.
2. Держите зажигалку или пламя (зажигалки, спички и т. д.) возле горелки.

6.4 Выключение горелки

- ▶ Поверните регулятор в положение 0.

6.5 Нормальное состояние прибора при работе

Следующие состояния являются нормальными при работе прибора:

- Легкое шипение зажженной горелки.
- Специфические запахи при первом использовании. Эти запахи исчезнут через некоторое время.

- Пламя оранжевого цвета. Это происходит из-за наличия пыли в воздухе в помещении, пролитой жидкости и т. д.
- Хлопающий звук через несколько секунд после выключения горелки. Это говорит об активации системы безопасности.
→ "Система защиты", Страница 19

7 Кухонная посуда

Следующие указания помогут вам сэкономить электроэнергию и избежать повреждения посуды.

7.1 Подходящая посуда

Используйте посуду только подходящего диаметра. Посуда не должна выступать за пределы варочной панели. Не ставьте небольшую посуду на большие горелки. Пламя не должно касаться боковых стенок посуды.

Газовая горелка	Минимальный диаметр дна посуды (см)	Максимальный диаметр дна посуды (см)
Газовая горелка повышенной мощности	20	26
Стандартная газовая горелка	12	22

Посуду с выпуклым дном используйте только для горелки с широким охватом пламени.

- Варочная панель должна иметь горелку с широким охватом пламени и дополнительную решетку Wok.
- Дополнительная решетка Wok должна быть правильно установлена.

→ "Принадлежность", Страница 18

7.2 Использование кухонной посуды

Выбор и установка кухонной посуды влияют на безопасность и энергоэффективность вашего прибора.

→ "Как сэкономить электроэнергию", Страница 17

ПРЕДУПРЕЖДЕНИЕ – Опасность пожара!

Легковоспламеняющиеся детали могут загореться.

- ▶ Расстояние между посудой и воспламеняющимися деталями кухонного оборудования должно составлять не менее 50 мм.

Не используйте деформированную посуду. Используйте посуду с плоским толстым дном.

Деформированная посуда неустойчиво стоит на варочной панели и может опрокинуться.

Ставьте посуду точно по центру горелки.

Если посуда расположена не по центру горелки, она может опрокинуться.

Ставьте посуду на решетку соответствующим образом.

Посуда может опрокинуться, если поставить ее прямо на горелку.

8 Советы по установкам для варки

С помощью регуляторов прибора можно плавно регулировать уровень мощности пламени от 1 до 9.

Время приготовления и уровень мощности зависят от вида, веса и качества продуктов, вида используемого газа, а также от материала посуды.

Рекомендации

- Советы по приготовлению блюд
 - При приготовлении супов, кремов, чечевицы или нута, одновременно загрузите все ингредиенты в посуду.
 - При жарении на сковороде сначала добавьте масло. В процессе приготовления поддерживайте постоянную температуру и при необходимости отрегулируйте уровень мощности. При приготовлении нескольких порций дождитесь, пока снова будет достигнута температура приготовления. Регулярно переворачивайте продукты.
- Чтобы сократить время приготовления:
 - Используйте скороварку для приготовления кремов и блюд из бобовых. Соблюдайте инструкции производителя при использовании скороварки.

- Добавляйте макароны, рис или картофель в кипящую воду. Затем отрегулируйте уровень мощности для продолжения варки.
- При приготовлении риса и картофеля используйте крышку.

Степень нагрева конфорки

9

- Кипячение воды
- Приготовление на водяной бане: бисквит, пудинг и хлебный пудинг.
- Приготовление при высокой температуре: блюда азиатской кухни.

Степень нагрева конфорки	Приготовление блюд
7-9	<ul style="list-style-type: none"> ■ Начало приготовления: макароны, супы, кремы, паэлья, блюда из бобовых, молочный рис. ■ Жарение во фритюре (в масле): овощи в темпуре, крокеты, картофель фри, картофельный омлет, шницель, замороженные продукты, выпечка. ■ Жарение в небольшом количестве масла: омлет по-французски, стейк, бефстроганов. ■ Жарение, обжаривание: овощи, мясо.

Степень нагрева конфорки	Приготовление блюд
4-6	<ul style="list-style-type: none"> ■ Продолжение приготовления: макароны, супы, кремы, паэлья, блюда из бобовых, молочный рис. ■ Жарение во фритюре (в небольшом количестве масла): шницели по-гамбургски, сосиски, лосось на гриле, фрикадельки. ■ Густой суп, тушеное мясо: рагу, гуляш, рататуй. ■ Приготовление при средней температуре: сырный соус, бешамель, паста карбонара, паста неаполитана, пудинг, блины. ■ Размораживание: замороженные продукты.
1-3	<ul style="list-style-type: none"> ■ Завершение приготовления: рис, паэлья, блюда из бобовых, молочный рис. ■ Приготовление на пару: рыба, овощи. ■ Поддержание в горячем состоянии и разогревание: готовые блюда.
1	Растапливание: масло, шоколад, желатин, мед, карамель.

9 Очистка и уход

Для долговременной исправной работы прибора требуется его тщательная очистка и уход.

9.1 Чистящее средство

Подходящие чистящие средства можно приобрести в сервисной службе или интернет-магазине www.bosch-home.com.

ВНИМАНИЕ

Неподходящие чистящие средства могут повредить поверхность прибора.

- ▶ Не используйте агрессивные или абразивные чистящие средства.

9.2 Рекомендации по очистке

Очищайте элементы прибора после каждого использования.

Примечание: Соблюдайте указания, приведенные для средств очистки.

→ "Чистящее средство", Страница 21

Общие указания:

- Перед очисткой дайте прибору остыть.
- После очистки насухо вытрите все элементы прибора мягкой тканевой салфеткой. Перед началом приготовления удалите капли воды или остаточную влагу, иначе поверхность может быть повреждена.
- Правильно установите элементы прибора, не допуская повреждения поверхности.
→ "Знакомство с прибором", Страница 18

Элемент	Рекомендуемый способ очистки	Примечания
Поверхность прибора	Очистите губкой с водой и мылом.	<ul style="list-style-type: none"> ■ Сразу вытирайте пролитые жидкости. Таким образом остатки пищи не пригорят. ■ Чтобы упростить очистку, элементы управления можно снять. Запрещено снимать основание и держатель элемента управления. → "Съемные регуляторы", Страница 18 <p>После очистки проверьте правильность расположения основания и держателей элемента управления.</p>

Элемент	Рекомендуемый способ очистки	Примечания
Элементы управления	Очищайте с помощью влажной губки и горячего мыльного раствора.	<ul style="list-style-type: none"> Чтобы упростить очистку, элементы управления можно снять. Запрещено снимать основание и держатель элемента управления. → "Съемные регуляторы", Страница 18 Не мойте в посудомоечной машине и не погружайте в воду, иначе это может привести к повреждению. Не используйте абразивные или едкие средства, такие как лимонная кислота, уксус, агрессивные чистящие средства или очиститель для стеклокерамики.
Решетки	<p>Очистка вручную:</p> <ul style="list-style-type: none"> Потрите неметаллической щеткой или мягкой губкой с мыльной водой. <p>Мытье в посудомоечной машине:</p> <ul style="list-style-type: none"> Очищать максимум при 60 °С. 	<ul style="list-style-type: none"> Осторожно снимите решетки. Аккуратно очистите область вокруг резиновых прокладок. Если резиновые прокладки оторвутся, решетка может поцарапать варочную панель. <p>Мытье в посудомоечной машине:</p> <ul style="list-style-type: none"> Используйте моющее средство, рекомендованное производителем посудомоечной машины. При наличии сильных загрязнений очистите решетки. После завершения ополаскивания выньте решетки из посудомоечной машины и вытрите насухо. <p>Рекомендация: Во время использования и при очистке решетки могут изменить цвет. Изменение цвета не влияет на рабочие свойства.</p>
Газовая горелка	Потрите неметаллической щеткой или мягкой губкой с мыльной водой.	<ul style="list-style-type: none"> Запрещено мыть в посудомоечной машине. Не заменяйте крышку горелки. Аккуратно перемещайте крышку горелки вперед и назад в границах выступов горелки до щелчка.
Термоэлемент/свеча поджига	Очищайте маленькой неметаллической щеткой.	<ul style="list-style-type: none"> Очищайте тщательно. Термоэлементы и свечи поджига можно легко повредить. Не мочите термоэлементы и свечу поджига. При повышенной влажности горелка может не загореться.

10 Устранение неисправностей

Вы можете самостоятельно устранить незначительные неисправности вашего прибора. Воспользуйтесь информацией из главы «Устранение неисправностей» перед обращением в сервисную службу. Это позволит избежать дополнительных расходов.

⚠ ПРЕДУПРЕЖДЕНИЕ – Опасность травмирования!

При неквалифицированном ремонте прибор может стать источником опасности.

- ▶ Ремонтировать прибор разрешается только обученным специалистам.
- ▶ Если прибор неисправен, обратитесь в сервисную службу.
→ "Сервисная служба", Страница 23

⚠ ПРЕДУПРЕЖДЕНИЕ – Опасность поражения электрическим током!

При неквалифицированном ремонте прибор может стать источником опасности.

- ▶ Ремонтировать прибор разрешается только квалифицированным специалистам.
- ▶ Для ремонта прибора можно использовать только оригинальные запчасти.
- ▶ Во избежание опасностей замена поврежденного сетевого кабеля данного прибора может быть выполнена только производителем или авторизованной им сервисной службой либо лицом, имеющим аналогичную квалификацию.

10.1 Сбои в работе

Неисправность	Причина и устранение неисправностей
Прекращена работа всех электроприборов.	Неисправен предохранитель. <ul style="list-style-type: none"> ▶ Проверьте предохранитель в блоке предохранителей.
	Сработала защитная автоматика или устройство защитного отключения. <ul style="list-style-type: none"> ▶ Проверьте, сработала защитная автоматика или устройство защитного отключения в блоке предохранителей.
	Вилка сетевого кабеля не вставлена в розетку. <ul style="list-style-type: none"> ▶ Подключите прибор к электросети.

Неисправность	Причина и устранение неисправностей
Прекращена работа всех электроприборов.	Сбой электропитания. ▶ Проверьте, работает ли освещение или другие приборы в помещении.
Автоматический поджиг не работает.	В пространстве между свечой поджига и горелкой находятся остатки пищи и загрязнения. ▶ Очистите пространство между свечой поджига и горелкой. Детали горелок мокрые. ▶ Тщательно высушите детали горелок. Детали горелки расположены неправильно. ▶ Детали горелки расположены правильно.
	Прибор не заземлен, подключен ненадлежащим образом или заземлен провод заземления. ▶ Обратитесь к квалифицированному электрику.
Пламя горит неравномерно.	Детали горелки расположены неправильно. ▶ Детали горелки расположены правильно. Отверстия горелки загрязнены. ▶ Очистите и просушите отверстия горелки.
Пламя горелки слишком большое или нестабильное.	Газ поступает к прибору под слишком высоким давлением. 1. Выключите прибор. 2. Обратитесь к авторизованному специалисту и поручите ему проверку регулятора на газовом баллоне или баллоне для сжиженного газа. Рекомендация: Во избежание повреждений, вызванных слишком высоким давлением, можно установить защиту от превышения давления, которая будет ограничивать или перекрывать подачу газа, если регулятор на газовом баллоне или баллоне для сжиженного газа выйдет из строя.
Поток газа поступает несоответствующим образом или газ не поступает.	Подача газа прервана из-за закрытых промежуточных вентилях. ▶ Откройте промежуточные вентилях.
В кухне чувствуется запах газа.	Регулятор открыт. ▶ Закройте регулятор. Газопровод прибора негерметичен. 1. Перекройте главный газовый кран. 2. Проветрите помещение. 3. Немедленно позвоните в авторизованную компанию по установке, специалисты которой проверят газовую систему и выдадут акт об установке. 4. Не используйте прибор, пока не убедитесь, что из места установки или из самого прибора нет утечки газа.
Горелка отключится, как только вы отпустите регулятор.	Регулятор был нажат недостаточно долго. 1. После зажигания удерживайте регулятор нажатым в течение нескольких секунд. 2. Плотно прижмите регулятор. Отверстия горелки загрязнены. ▶ Очистите и просушите отверстия горелки.

11 Сервисная служба

Важные для функционирования прибора оригинальные запчасти, соответствующие Директиве ЕС по экологическому проектированию электропотребляющей продукции вы можете заказать в нашей сервисной службе, как минимум, в течение 10 лет с момента продажи вашего прибора в пределах Европейского экономического пространства.

Примечание: При выполнении гарантийных условий производителя работы выполняются сервисной службой бесплатно.

Подробную информацию о гарантийном сроке и условиях гарантии в вашей стране можно получить, отсканировав QR-код в прилагаемой документации с информацией о сервисной службе и условиях гарантии, в нашей

сервисной службе, у вашего дилера или на нашем веб-сайте.

При обращении в сервисную службу укажите номер изделия (E-Nr.) и заводской номер (FD) прибора. Контактные данные сервисной службы можно получить, отсканировав QR-код в прилагаемой документации с информацией о сервисной службе и условиях гарантии или на нашем веб-сайте.

Для доступа к контактам служб клиентского сервиса, вы также можете использовать данный QR код.

<https://www.bosch-home.ru>

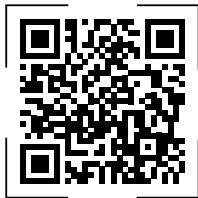

Импортер/Организация, принимающая претензии по качеству: ТОО «BSH Home Appliances (БСХ Хоум Аплайансэс)», 050040, Республика Казахстан, г. Алматы, Бостандыкский район, Микрорайон КОКТЕМ-1, дом 15А, 5 этаж
e-mail: ala-infokz@bshg.com
Срок службы устройства – 7 лет.

На территории Республики Казахстан, при обнаружении неисправности, звоните в сервисный контакт-центр 5454 (только для мобильных телефонов).
Сделано в Испании

11.1 Номер изделия (E-Nr.) и заводской номер (FD)

Номер изделия (E-Nr.) и заводской номер (FD) вы найдете на фирменной табличке своего прибора.

Типовая табличка находится:

- В паспорте прибора.
- С нижней стороны варочной панели.

Чтобы быстро найти данные прибора и номер телефона сервисной службы, вы можете записать эти данные.

12 Утилизация

12.1 Утилизация старого бытового прибора

Утилизация в соответствии с экологическими нормами обеспечивает возможность вторичного использования ценных сырьевых материалов.

1. Выньте из розетки вилку сетевого кабеля.
2. Обрежьте сетевой кабель прибора.
3. Закройте запорный газовый кран.
4. Утилизируйте прибор в соответствии с экологическими нормами.

Сведения о возможных способах утилизации можно получить в специализированном торговом предприятии, а также в районных или городских органах управления.



Данный прибор имеет отметку о соответствии европейским нормам 2012/19/EU утилизации электрических и электронных приборов (waste electrical and electronic equipment - WEEE).

Данные нормы определяют действующие на территории Евросоюза правила возврата и утилизации старых приборов.



Thank you for buying a Bosch Home Appliance!

Register your new device on MyBosch now and profit directly from:

- **Expert tips & tricks for your appliance**
- **Warranty extension options**
- **Discounts for accessories & spare-parts**
- **Digital manual and all appliance data at hand**
- **Easy access to Bosch Home Appliances Service**

Free and easy registration – also on mobile phones:
www.bosch-home.com/welcome

BOSCH
HOME APPLIANCES
SERVICE

Looking for help? You'll find it here.

Expert advice for your Bosch home appliances, help with problems
or a repair from Bosch experts.

Find out everything about the many ways Bosch can support you:

www.bosch-home.com/service

Contact data of all countries are listed in the attached service directory.

BSH Hausgeräte GmbH

Carl-Wery-Straße 34
81739 München, GERMANY
www.bosch-home.com

A Bosch Company



8001338433 (050512) REG25

kk, ru