



GHIDUL UTILIZATORULUI

**FRIGIDER
CU SECȚIUNE
DE CONGELARE**

**Înainte de activarea frigiderului citiți cu atenție instrucțiunile date
și mereu țineți-le la îndemână.**

RO ROMANIAN

www.lg.com

MFL42818323
Rev.06_081818

Copyright © 2017 - 2018 LG Electronics Inc. Toate drepturile sunt rezervate.

CUPRINS

Imaginile și specificațiile din această instrucțiune poate să se difere de modelul pe care îl procurați.

Compania producătoare are dreptul să modifice conținutul manualului

CERINȚE DE SECURITATE	03
Cerințe importante de securitate	03
INSTALARE	09
Scopul dispozitivului	09
Clasa climatică	09
Dimensiuni și distanțe	09
Note privind mutarea și transportarea	09
Picioare de reglare	09
Note pentru instalare	09
Cum inversați orientarea ușii	10
EXPLOATAREA	12
Detalii și funcții	12
Note privind utilizarea	13
Panoul de comandă	14
Pregătirea gheții	16
Reglarea temperaturii în compartimentul de păstrare a prosoapețimii «Fresh Converter»	16
Lada retractabilă «Fresh Balancer»	16
Raftul pliabil de sticlă	16
FUNȚII INTELIGENTE	17
Utilizarea aplicației LG SmartThinQ	17
Informații referitor la software-ul cu sursă deschisă	17
Smart Diagnosis™(diagnostic mobil)	18
CURĂȚAREA ȘI ÎNTREȚINEREA	19
Recomandații de îngrijire	19
Retractarea și instalarea containerelor de pe ușă	19
Retractarea și instalarea rafturilor de sticlă	19
Retractarea și instalarea raftului pliabil	20
Retractarea și instalarea lăzilor de păstrare a legumelor	20
Retractarea capacului lăzilor de păstrare a legumelor	20
Extragerea sertarelor retractabile din compartimentul de refrigerare ..	20
Extragerea și montarea sertarelor în compartimentul de congelare	21
SURSA DEFECȚIUNII ȘI ELIMINAREA ACESTEIA ...	22
CARACTERISTICILE TEHNICE	26
GARANȚIA	27

Următoarele instrucțiuni de securitate au ca scop preîntâmpinarea riscurilor neprevăzute sau deteriorarea produsului datorită exploatării incorecte a dispozitivului. Recomandările se divizează în două categorii: **PRECAUȚII** și **ATENȚIE** (a se vedea mai jos)

 **Cu acest indicator sunt marcate acțiunile cu pericol ridicat. Citiți atent textul corespunzător și urmați instrucțiunile pentru a evita riscurile**

 **ATENȚIE**
Semnifică că încălcarea instrucțiunilor poate duce la traume serioase sau chiar moartea.

 **PRECAUȚII**
Semnifică faptul că încălcarea instrucțiunilor poate duce la traume ușoare sau defectarea aparatului.

CERINȚE IMPORTANTE DE SECURITATE

ATENȚIE

Pentru reducerea riscurilor de explozie, incendiu, deces, electrocutare, traume sau arsuri în urma exploatării dispozitivului dat, este necesar de a urma măsurile principale de securitate, inclusiv următoarele:

Prezența copiilor în casă

Dispozitivul nu este destinat pentru utilizarea de către persoanele (inclusiv copii) cu capacități fizice, tactile sau mintale scăzute, sau care nu dețin experiență sau cunoștințe personale de viață, fără supraveghere sau nu sunt instruiți corespunzător despre utilizarea dispozitivului de către persoana responsabilă de securitatea lor. Copiii trebuie să se afle sub supraveghere pentru a nu fi lăsați în apropierea dispozitivului.

⚠ ATENȚIE

Pentru minimalizarea riscului de explozie, incendiu, moarte, electrocutare, traumelor sau arsurilor, trebuie să urmați instrucțiunile de utilizare, inclusiv următoarele:

Montarea și instalarea:

- Asigurați-vă că priza are ieșire la suprafața de teren, iar știftul de împământare de pe conectorul de alimentare este prezent și nu este deteriorat. Pentru a obține mai multe detalii contactați Centrul de Suport al Clienților al LG Electronics
- Dispozitivul este dotat cu cablu electric cu știft de împământare și cu priză cu contact la sol. Știftul trebuie conectat la o priză corect instalată și împământată, în conformitate cu reglementările locale.
- În cazul în care cablul de alimentare este deteriorat sau ștecherul prizei este prea liber, nu utilizați cablul de alimentare și apelați un service centru autorizat.
- Se interzice înlocuirea lungimii sau înșăși a cablului. Aceasta poate duce la deteriorarea acestuia. La deteriorarea cablului, reparația sau înlocuirea acestuia trebuie efectuată de către producător, service centru autorizat sau un alt membru de personal analogic calificat.
- Evitați utilizarea prelungitoarelor. Dispozitivul trebuie conectat la linia electrică destinată. Se recomandă a utiliza priză aparte. Nu conectați în aceeași priză alte dispozitive.
- Montați dispozitivul într-un loc în care să vă fie ușor să debransați dispozitivul din priză.
- Montați dispozitivul pe o podea lipsită de denivelări și solidă.
- Evitați expunerea la razele directe solare sau aerului cald emis de către aparatele de încălzire (aragaz, radiatoare).
- Evitați expunerea la acest tip de impact în momentul instalării.
- Fiți atenți la căderea ușii în momentul instalării sau dezinstalării.
- Evitați strivirea, mularea sau deteriorarea cablului de alimentare la instalarea sau dezinstalarea ușii.
- Nu instalați dispozitivul în loc cu umiditate ridicată sau unde persistă o cantitate mare de praf.

EXPLOATAREA

- Nu utilizați dispozitivul în alte scopuri decât cel casnic (păstrarea medicamentelor, produselor de testare, utilizarea dispozitivului pe vas).
- În caz de inundație, scoateți din priză dispozitivul și contactați un service centru autorizat.

- Deconectați dispozitivul de la priza cu alimentare electrică pe timp de furtună puternică sau înainte de o pauză îndelungată de utilizare.
- Nu vă atingeți de furcă sau de priză cu mâinile umede.
- Nu îndoiți cablul de alimentare și asigurați-vă că acesta nu se află sub presiunea altor obiecte de greutate
- În cazul în care apa a intrat în contact cu oricare componente electrice ale dispozitivului, debransați cablul de alimentare și apelați un service centru.
- Nu se recomandă a introduce mâna sau oricare alt obiect în sistemele de ventilație, sub capac, în compartimentele aflate în spatele dispozitivului.
- Se interzice plasarea animalelor în interiorul dispozitivului.
- Dacă în apropiere se află copii, fiți atenți atunci când deschideți sau închideți ușa dispozitivului. Lovitura întâmplătoare cu ușa poate duce la traumarea copilului.
- Urmăriți ca copilul să nu rămână închis în interiorul dispozitivului. Copilul aflat în interiorul dispozitivului se poate asfixia.
- Nu amplasați pe dispozitiv obiecte de greutate mare sau firave cu lichid în interiorul lor, substanțe inflamabile sau care pot fi ușor cuprinse de flăcări (lumânări, lampă)
- În caz de scurgere de gaz (izobutan, propan, gaz natural etc), nu vă atingeți de dispozitiv sau cablul de rețea electrică. Este nevoie imediat de aerisit încăperea și de adresat la service centru. În acest dispozitiv este folosită o cantitate mică de gaz inflamabil izobutan (R600a). Dacă în procesul transportării, instalării sau exploatării, orice deteriorare a cauzat scurgeri de gaze, atunci oricare scânteie poate duce la incendiu sau explozie.
- Nu utilizați și nu păstrați produsele ușor inflamabile sau care se aprind ușor (eter, benzen, alcool etilic, agenți reactivi, amestec redus de propan-butan, spray inflamabil, insecticide, aerosol, produse cosmetice, etc.) în apropierea dispozitivului.
- Deconectați imediat dispozitivul de la sursa de alimentare electrică și contactați centrul pentru clienți al companiei LG Electronics în cazul în care ați depistat sunete stranii, miros neplăcut sau prezența fumului în frigider
- Nu admiteți deformări ale circuitului de refrigerare (elementele ciclului de refrigerare: tuburile, evaporatorul, condensul, etc)

Mentenanță

- Debransați cablul de alimentare înainte de curățarea dispozitivului sau înlocuirea lampei de iluminare internă a dispozitivului (dacă aceasta este prezentă).
- După ce ați curățat dispozitivul de praf și umiditate, introduceți atent în priză.
- Niciodată nu scoateți din priză trăgând de cablul de alimentare
Totdeauna țineți priza cu mâna înainte de a scoate dispozitivul din priză.
- La curățare nu stropiți cu apă exteriorul sau interiorul dispozitivului.

- La curățarea dispozitivului nu utilizați perii, pânze sau burete cu suprafață dură sau metalică.
- Pentru ambalarea, reparația sau modificarea produsului se admit doar specialiști autorizați din cadrul service centru al clienților LG Electronics.
- Nu utilizați uscătorul de păr pentru a usca interiorul dispozitivului, sau lumânările aromatice pentru a elimina mirosul neplăcut.
- Nu utilizați dispozitive mecanice sau alte soluții pentru a minimaliza perioada de dezghețare a dispozitivului, cu excepția dispozitivelor recomandate de către producător.

Utilizarea

- La utilizare scoateți sigiliul ușii, lăsați containerele și rafturile la locurile sale și nu permiteți accesul copiilor la dispozitiv.
- Utilizați materiale de ambalare (de ex. pungile de plastic) în locuri inaccesibile copiilor. Materialele de ambalare pot fi cauza asfexiei.

Interdicția de păstrare a substanțelor explozive

Nu păstrați substanțe explozive, de exemplu balon de aerosol - ce conține în componența sa substanțe inflamabile.

Securitatea tehnică

- Nu acoperiți compartimentele de ventilare situate în carcasa dispozitivului sau în interiorul construcției.
- Nu utilizați dispozitive electrice în interiorul compartimentelor de păstrare a produselor alimentare, dacă acestea nu corespund caracteristicilor producătorului.
- Agentul de răcire și gazul izolant, utilizate în dispozitivul dat, necesită proceduri speciale la utilizarea acestora. Dacă doriți să aruncați dispozitivul, contactați serviciul tehnic.
- Acest dispozitiv conține o cantitate mică de agent de răcire izobutan inflamabil (R600a). Fiți prudenți la transportarea și instalarea dispozitivului, pentru a nu deteriora componentele de răcire.
- Cantitatea de agent refrigerant este indicată pe eticheta din interiorul dispozitivului.
- Scurgerea agentului refrigerant poate duce la incendiu sau explozie.
- Se interzice de a porni dispozitivul care prezintă urme de deformare a conturului frigiderului. În caz de apar dubii vă rugăm să vă adresați vânzătorului sau unui centru tehnic autorizat .
- În cazul în care ați depistat scurgerea de gaz, îndepărtați toate sursele de foc deschis, nu utilizați surse potențiale de incendiere, verificați încăperea pentru câteva minute. Scurgerea de gaz din elementele de contur ale frigiderului în urma contactului direct poate duce la traume ale ochiului, țesutului cutanat dar și poate provoca apariția unui incendiu.
- Un indiciu clar de scurgere a agentului refrigerant este temperatura insuficient de scăzută în compartimentul de refrigerare și cel de îngheț.

- Pentru a evita crearea unui amestec inflamabil în caz de scurgere în compartimentul de răcire, mărirea încăperii, în care a fost instalat dispozitivul, trebuie să fie mai mare de valoarea minimă admisă și depinde de cantitatea de agent refrigerant utilizat. Fiecare 8 gr de agent refrigerant (R600) îi revine doar un m³ din totalul încăperii în care este instalat dispozitivul. Limita minimă admisă de agent refrigerant în aer liber constituie 1,8%.
- Dispozitivul dat este destinat utilizării în condiții casnice sau similare, de exemplu:
 - de către membrii de personal în zonele de bucătărie, magazine, oficii sau alte încăperi de lucru;
 - la ferme sau de către clienții hotelurilor, sau în alte tipuri de locuințe;
 - în dormitoare și încăperi pentru prepararea dejunurilor;
 - în cantine și încăperi analogice.

⚠ PRECAUȚII

Pentru reducerea riscului apariției traumelor nesemnificative, defectarea sau deteriorarea dispozitivului, daunelor materiale, în urma exploatării produsului dat, este necesar să urmați instrucțiunile de securitate principale, inclusiv următoarele:

Instrucțiuni de exploatare

- Nu vă atingeți cu mâinile umede de produsele sau de detaliile metalice ce se află în compartimentul de congelare. Aceasta poate duce la degerături.
- Sticla securizată de pe ușă sau pe rafturile dispozitivului pot fi deteriorate ca urmare a loviturii. Dacă sticla a fost deteriorată, nu vă atingeți de aceasta cu mâinile, aceasta poate conduce la traume.
- Nu vă rezemați și nu urcați pe ușă dispozitivului, sau elementele compartimentelor de păstrare a produselor, pe rafturi.
- Păstrați produsele din interiorul dispozitivului în mod ordonat.
- Nu permiteți ca animalele să roadă cablul de alimentare al dispozitivului.
- Nu păstrați cantități mari de sticle cu lichide sau containere în compartimentele de pe ușă. Containerul se poate strica, iar dumneavoastră vă puteți trauma.
- Nu depuneți extra efort la deschiderea/închiderea ușii dispozitivului.
- Dacă balamaua ușii funcționează incorect sau doar parțial, încetați utilizarea dispozitivului și contactați un service centru.
- Nu plasați aparate electrice (radiator, telefon mobil) în interiorul dispozitivului.
- Nu spălați rafturile de sticlă rece cu apă caldă sau fierbinte, acestea se pot fisura în urma scăderii accelerate de temperaturi.
- Niciodată nu utilizați produse proaspăt scoase din congelator.
- Pentru a asigura securitatea în urma utilizării dispozitivului, copii sau persoanele cu abilități cognitive reduse trebuie să utilizeze dispozitivul dat doar sub supraveghere.

- Nu plasați containere de sticlă sau sticle în interiorul congelatorului, pe rafturi sau în compartimentele pentru gheață, unde există posibilitatea ca temperaturile să fie mai mici de 0°C .

Întreținerea dispozitivului

- Nu instalați rafturile în mod inversat, acestea pot cădea și pot fi cauza unor traume.
- Înainte de deconectarea pentru o perioadă îndelungată a dispozitivului, scoateți gheața din compartimentul pentru gheață ce se află în congelator.

Condițiile de păstrare

- Nu păstrați dispozitivul în afara încăperilor sau în locuri de expunere a precipitațiilor (expunerea solară directă, vânt, ploaie sau temperaturi mai mici de zero grade).

Condiții de transportare

Dispozitivul poate fi transportat în orice tip de transport ce corespunde regulilor de transportare a încărcăturilor de tipul dat.

- Transportarea trebuie să fie efectuată în condiții care să excludă deteriorarea dispozitivului.
- Este interzisă supunerea produsului la impactul încărcărilor în timpul operațiilor de încărcare și descărcare

Condiții de Comercializare

- Comercializarea dispozitivului este efectuată conform și în concordanță cu legislația stabilită de normele legislative ale țării pe teritoriul căreia acesta este comercializat.

Condiții de utilizare



- Această marcă ce reprezintă un coș de gunoi tăiat ne indică că deșeurile electrice și dispozitivele electrice (WEEE) trebuie utilizate separat de deșeurile menajere.
- Dispozitivele electrice pot conține substanțe toxice, de aceea utilizarea corectă a dispozitivelor vechi va preîntâmpina posibilele urmări negative asupra mediului înconjurător și sănătății persoanelor. Dispozitivele vechi pot conține piese și detalii reutilizabile care pot fi folosite la reparația repetată a altor dispozitive, dar și alte materiale prețioase care pot fi prelucrate – pentru a păstra resursele limitate.
- Puteți returna dispozitivul defect magazinului de unde l-ați achiziționat, sau să contactați autoritățile locale pentru a vă informa despre datele celui mai apropiat punct de primire a deșeurilor electrice sau dispozitivelor electrice (WEEE).

Scopul dispozitivului

Dispozitivul dat are ca scop congelarea și păstrarea produselor înghețate sau refrigerate.

CLASA CLIMATICĂ

Clasa climatică este indicată pe eticheta cu specificații tehnice a frigiderului, amplasată în interiorul compartimentului de răcire. Se interzice utilizarea frigiderului la temperaturi care depășesc limitele stabilite. Clasa climatică determină condițiile de exploatare a frigiderului.

Clasa	Simbol	Intervalul de temperaturi ale mediului ambiant, °C
Subnormal	SN	De la +10 la +32
Normal	N	De la +16 la +32
Subtropical	ST	De la +16 la +38
Tropical	T	De la +16 la +38

Dimensiunile și distanțele

Distanța insuficientă dintre dispozitiv și alte obiecte poate duce la un consum mai mare de energie electrică și la înrăutățirea capacităților de refrigerare a dispozitivului. La instalarea dispozitivului este necesară asigurarea unei distanțe de cel puțin 50 mm de la cel mai apropiat perete sau oricare alt obiect.

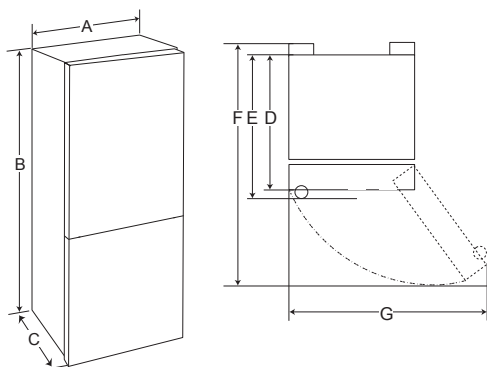

Model:	GA-*499TG**	GA-*499T***	GA-*499Y***	GA-*549**QZ
	GA-*499S***	GA-*499Z***		GA-*449**QZ
Dimensiunile				
A	595			
B	2000		1900	
C	668		688	
D	668		648	
E	-		688	
F	1025	1045	1150	
G	790	710	970	

Notă privind transportarea și mutarea dispozitivului

- Scoateți toate produsele alimentare din frigider. Apoi mutați dispozitivul, după ce, în prealabil, ați fixat toate detaliile fragile precum rafturile și mânerul ușilor, cu ajutorul bandei adezive.
- Pentru a evita deteriorarea podelei și picioarelor reglabile ale frigiderului, înaintea transportării înfășurați-le.
- Pentru a muta dispozitivul, țineți-l de mânerul amplasat jos în partea frontală și sus, în partea dorsală. În caz contrar mâinile pot aluneca, ceea ce poate constitui cauza unei traume.
- La transportarea dispozitivului de lungă durată țineți dispozitivul în poziție verticală. Dispozitivul poate cădea și deteriora funcțiile principale. Niciodată nu transportați dispozitivul în poziție orizontală, aceasta poate duce la dereglarea circuitului agentului refrigerant, la reconectarea dispozitivului.
- Frigiderul trebuie fixat în siguranță în mașină pentru a preveni șocurile și căderea din mașină în timpul transportării.

Picioarele reglabile

Pentru a exclude vibrațiile, verificați instalarea frigiderului cu ajutorul nivelei cu bulă de aer. Reglați picioarele după necesitate, pentru a compensa denivelările podelei. Pentru ca ușa dispozitivului să se închidă mai compact, frigiderul trebuie să fie ușor înclinat spre spate. Pentru a roti picioarele reglabile, înclinați puțin frigiderul. Pentru a ridica partea frontală a frigiderului deșurubați picioarele reglabile (↗), iar pentru a o coborâ - șurubați picioarele (↘).

Note pentru instalare

- Setează limitatoarele de oprire în colțurile de sus a peretelui dorsal al frigiderului, precum este indicat în imaginea 1. Limitatoarele de oprire sunt livrate în set cu frigiderul.

Nota

Limitatoarele de oprire trebuie să fie instalate pentru o eficiență mai sporită a funcționării frigiderului.

Imag.1. Instalarea limitatoarelor de oprire

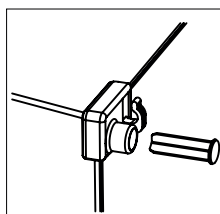

- Nu instalați frigiderul în apropiere de sursele de încălzire, la expunerea directă a razelor solare și în locuri cu nivel ridicat de umiditate.
- Asigurați-vă că tensiunea electricității indicată în instrucțiuni, corespunde parametrilor rețelei locuinței dumneavoastră. Conectați cablul de alimentare la priză. Nu conectați alte dispozitive la aceeași priză.
- La instalarea inițială a frigiderului lăsați dispozitivul în funcțiune pentru 2-3 ore, pentru ca în interiorul dispozitivului să se instaleze temperatura de lucru a acestuia, și abia după aceasta plasați produsele proaspete sau congelate în interiorul frigiderului. La deconectarea frigiderului de la priză de alimentare, reaprinderea acestuia trebuie să aibă loc la cel puțin 5 minute de la deconectarea acestuia. În caz contrar acesta poate ieși din funcțiune.
- La instalarea frigiderului cu partea laterală la peretele încăperii, verificați existența unui spațiu suficient pentru deschiderea ușii la 90 grade, pentru a putea extrage rafturile și sertarele retractabile.
- Frigiderul nu este dispus incorporării. În partea de sus, a părților laterale și dorsală trebuie să existe spațiu de cel puțin 5 cm pentru circulația aerului și minimalizarea utilizării electricității.
- Frigiderul este un dispozitiv ce funcționează încontinuu și emite sunete caracteristice, de aceea nu este recomandabil de a fi instalat în locuri predestinate odihnei și somnului.
- Nu scoateți etichetele rotunde din spatele frigiderului. Ele îndeplinesc o funcție decorativă, acoperind găurile tehnologice.
- Înainte de utilizare spălați bine frigiderul. Nu trebuie să spălați stratul de silicon aplicat pe sigiliul ușii și partea frontală a carcasei din partea legăturilor ușilor. Stratul de silicon previne blocarea sigiliului ușii.
- La unele modele pe partea frontală a rafturilor (de culoare metalică) este înțeleiată o peliculă transparentă de protecție care este recomandabil de dezlipit înainte de utilizare.

Poziționare ușilor

Frigiderul este proiectat în așa fel, încât ușile să se deschidă la dreapta sau la stânga, în dependență de planificarea bucătăriei dumneavoastră.

Instrumentele necesare

- cheie cu diametrul de 10mm și cheie în forma literei L cu diametrul de 6mm;
- cheie hexagonală cu dimensiunea de 5mm;
- șurubelniță cruciformă.

Notă

În cazul în care aveți nevoie de o re poziționare a ușilor, trebuie să apelați la serviciile unui meșter. În termenii și obligațiunile garanției nu este inclusă și re poziționarea ușilor. Înainte de re poziționarea ușilor, deconectați cablul de alimentare electrică și eliberați frigiderul de produse, extrageți accesoriile ce nu sunt fixate – rafturile, sertarele. Nu puneți frigiderul pe podea. Respectați regulile de siguranță și nu scăpați ușa în procesul de dezasamblare și asamblare.

- Scoateți capacul de sus (2) al ușii compartimentului de refrigerare, deșurubând șuruburile (1).
- Mutați dopul (3) pe partea opusă a capacului de sus (2).
- Deconectați cablul de conectare (4).
(Pentru modelele cu panoul de control de tipul 2, 3, 4).

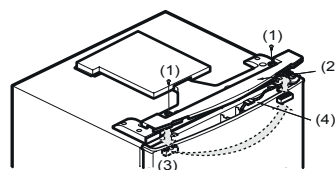

- După ce deșurubați șuruburile (5), trageți spre dumneavoastră, apoi, fără să deteriorați cablul, ridicați capacul (6).
- Scoateți ajustorul cablului (7) și fixați-l în centrul capacului (6).
- Instalați dopul (9) pe partea opusă a capacului (6).

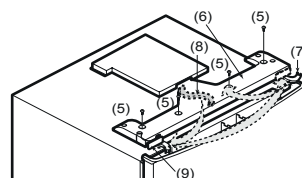

- Scoateți ajustorul cablului (8) din centrul cablului (6) și fixați-l pe partea opusă a capacului (6).
- Deplasați cablurile (10) pe partea opusă a capacului (6).

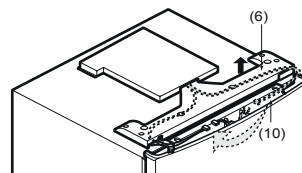

- Scoateți balamaua ușii (12) deșurubând șuruburile (11).
- Scoateți ușa compartimentului de refrigerare.
- Deșurubați tija (13) și înșurubați-o pe partea opusă a balamalei (12) utilizând cheia de 6mm.

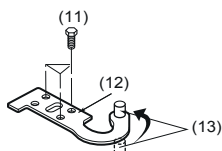

- Scoateți balamaua centrală a ușii (15) deșurubând șuruburile (14) cu cheie hexagonală cu dimensiunea de 5mm
- Scoateți ușa compartimentului de congelare.
- Fixați dopul (16) de partea opusă a frigiderului.

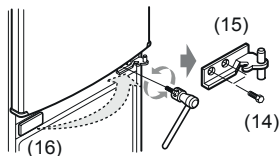

- Deșurubați tija (19) utilizând cheia de forma L cu diametrul de 6mm.
- Scoateți balamaua de jos a ușii (18) prin deșurubarea șuruburilor (17).
- Înșurubați tija (19) de partea opusă a balamalei (18).
- Scoateți dopul (20) pe partea de sus a capacului compartimentului de congelare și instalați-o de partea opusă.

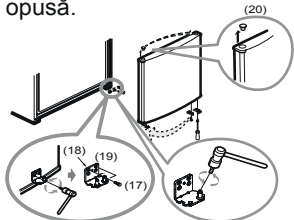

- Scoateți ajustorul (21), bucșa (22) și amortizorul (23) din partea de jos a ușii compartimentului frigiderului, deșurubând șuruburile (24), înșurubați-le pe partea opusă. Aceeași operațiune se repetă pentru ușa compartimentului de congelare.

Pentru modelele:

GA-*499Y*/GA-*499Z*/GA-*599Z*/GA-*549Z*

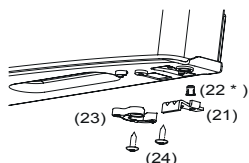

- * Bucșa este parte componentă doar pentru setul ușii compartimentului de refrigerare.

Pentru modelele:

GA-*499T*/GA-*499S*

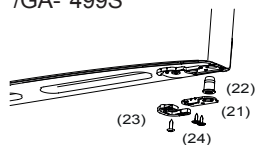

Pentru modelele: GA-*499Y*

- Scoateți mânerul ușii (1), (5) a compartimentului frigorific și de congelare prin scoaterea capacelor (2), și apoi deșurubând șuruburile (3).

- Scoateți dopurile (4).
- Instalați mânerul (1), (5) și dopurile (4) pe partea opusă în ordine inversă.

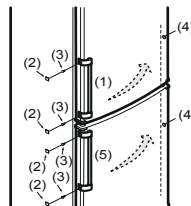

Pentru modelele: GA-*499Z*/GA-*549Z*

- Scoateți mânerul mecanic al ușii (1), (5) al compartimentului frigorific prin scoaterea capacelor (2), și apoi deșurubați șuruburile (3).
- Scoateți dopurile(4).
- Instalați mânerul mecanic al ușii (1), (5) și dopurile (4) pe partea opusă în ordine inversă.

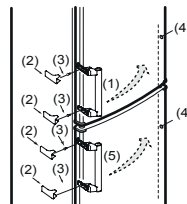

Pentru modelele:

GA-*499TG**:

- Scoateți dopul (2) și cursorul (1) și re-amplasați-le pe partea opusă, cum este indicat în imagine.

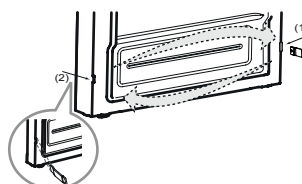

Pentru modelele:

GA-*499T***GA-*499S***

- Scoateți cursorul (1) și re-amplasați-l pe partea opusă, precum este indicat în imagine.

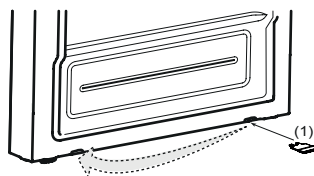

- Amplasați balamaua de jos a ușii (18) compartimentului frigorific, apoi pe cea a ușii compartimentului de congelare, balamaua de sus a ușii (12), conectați cablul de conectare (4), plasați capacul (6) și (2) în ordine inversă.

Detalii și funcții

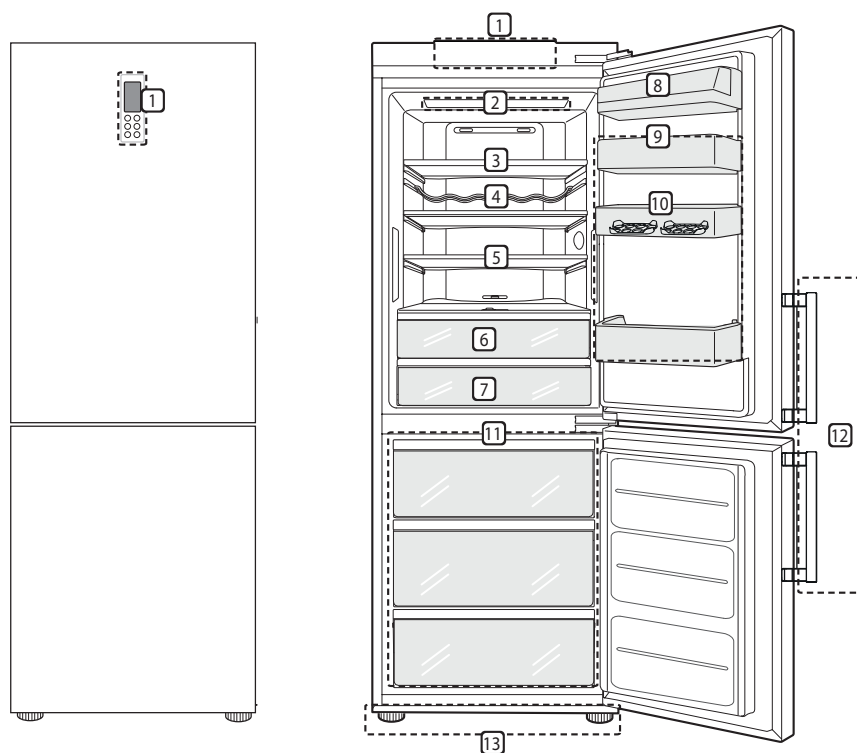

- 1 Panoul de control**
Reglarea temperaturii în compartimentul frigorific și de congelare.
- 2 Lampa LED**
Lampa LED din interiorul frigiderului se activează la deschiderea frigiderului.
- 3 Rafturile retractabile din sticlă**
Pentru păstrarea produselor
 - Înălțimea plasării rafturilor se reglează prin plasarea rafturilor în sloturile amplasate la diferite înălțimi.
 - Numărul real de rafturi poate varia la diferite modele
- 4 Raftul pentru sticle***
Pentru păstrarea sticlelor de vin.
- 5 Raft rebatabil de sticlă***
Pentru depozitarea produselor refrigerate.
- 6 Zona de păstrare a prosopețimii (Fresh Balancer)***
Se utilizează pentru păstrarea îndelungată a fructelor și legumelor.
- 7 Zona de păstrare a prosopețimii (Fresh Converter)***
Este o ladă retractabilă, în care este păstrată o temperatură optimă pentru păstrarea legumelor, peștelui și a cărnii.
 - Numărul lăzilor și aspectul exterior al acestora poate să difere în dependență de model.
- 8 Raft rebatabil de sticlă***
Pentru păstrarea cașcavalului sau untului.
- 9 Coșul ușii**
Pentru păstrarea băuturilor, sucurilor, containerelor pentru mâncare.
 - Numărul de facto al coșurilor diferă în dependență de model.
- 10 Suportul pentru ouă (2 buc.)**
- 11 Lăzi retractabile ale compartimentului frigorific**
Lăzi retractabile ale compartimentului frigorific.
- 12 Mânerul ușii (2 buc.)***
- 13 Picioare reglabile (2 buc.)**

* Marcajul cu asterisc semnifică că acest detaliu nu intră în componența tuturor modelelor.

Notă

În cazul în care frigiderului dumneavoastră îi lipsește un detaliu, sau mai mult, posibil ca acestea să fie în componența dispozitivelor de alt model.
Compania-producător are toate drepturile de a face modificări în asamblarea frigiderului fără avertizare.

Remarcă pentru exploatarea corectă a dispozitivului

- Dacă ușile frigiderului nu sunt închise strâns sau se deschid foarte des, înăuntru se poate forma brumă și umiditate în exces.
- Asigurați-vă că produsele de pe rafturi sau compartimentele de pe ușă nu împiedică închiderii ușii.
- Nu se recomandă a închide și deschide ușa frecvent. La deschiderea ușilor aerul cald pătrunde în interiorul frigiderului, ce poate duce la ridicarea temperaturilor.
- Lampa LED este destinată doar utilizării în condiții casnice și nu este potrivită pentru iluminarea încăperilor de locuit.

Recomandări pentru reducerea consumului de energie electrică

- Asigurați-vă că există suficient spațiu între produsele din interiorul frigiderului. Aceasta permite aerului să circule în mod egal și scade volumul consumului de energie.
- Plasati produsele fierbinți doar după răcirea acestora, pentru a evita transpirația și formarea gheții.

Depozitarea eficientă a produselor

- Depozitați alimentele congelate sau refrigerate în recipiente sigilate.
- Verificați data expirării și eticheta (instrucțiunile de păstrare) înainte de a plasa produsele în frigider.
- Nu se recomandă păstrarea în frigider a alimentelor care se deteriorează rapid la temperaturi scăzute, precum banane și pepenii galbeni.
- Nu depozitați sticle în compartimentul congelatorului -acestea pot exploda dacă sunt înghețate.
- Nu permiteți înghețarea alimentelor care au fost complet dezghețate. Re-înghețarea oricăror alimente anterioare complet dezghețate va afecta negativ gustul și cantitatea de nutrienți.
- Nu înfășurați legumele pentru depozitare în ziare. Cernelală tipărită și alte materiale folosite la tiparul și în producția de ziare pot strica produsele.
- Nu umpleți dispozitivul cu alimente. Pentru stocarea produselor, nu trebuie să se utilizeze mai mult de 70% din spațiu. Dacă dispozitivul este supraîncărcat cu produse, acest lucru împiedică circulația normală a aerului răcit.
- Nu depozitați în frigider produse farmaceutice, materiale pentru cercetare științifică sau alte produse care necesită o respectare strictă a regimului de temperatură.

- Nu acoperiți deschiderile destinate pentru alimentarea cu aer rece, amplasate în peretele dorsal al compartimentului frigorific. Circulația liberă a aerului permite menținerea unei temperaturi constante în întreg compartimentul. Produsele amplasate dens asupra acestor deschideri se pot strica sub influența temperaturilor scăzute.

Congelarea rapidă. «БЫСТРОЗАМОРОЗ.»

- Dacă aveți nevoie de a îngheța rapid produsele, puteți utiliza funcția de "Congelare rapidă". Apăsati butonul "Congelare rapidă". Activarea butonului dat va fi posibilă de recunoscut odată cu iluminarea butonului dat. Congelarea rapidă durează 24 de ore și se deconectează automat, în conformitate cu timpul setat. Această funcție poate fi deconectată și manual.
- Pentru a asigura o circulație mai bună a aerului, instalați toate elementele interne ale frigiderului, precum: containerele amplasate pe ușă, containerele și rafturile.

Defectarea alimentării electrice

Pauza de la sursa de alimentare electrică pentru o durată de 1-2 ore nu va aduce nici o daună produselor. Străduiți-vă în această perioadă să deschideți frigiderul cât mai puțin posibil.

Particularitățile funcționării frigiderului

Ca urmare a deformării componentelor frigiderului cauzate de temperatură, frigiderul poate emite sunete de crăpare. Sunetele caracteristice ale comutării termostatului și a compresorului sunt sunete normale care apar atunci când aparatul dispozitivul electric este în funcțiune. Agentul frigorific care circulă în interiorul sistemului de răcire poate produce un sunet ușor de gălgăitură, chiar dacă compresorul nu funcționează. Nu vă îngrijorați, aceasta este absolut normal. În procesul de funcționare a frigiderului mai pot fi auzite următoarele sunete:

- sunetul de funcționare al compresorului;
- rularea ventilatoarelor rotorului;
- sunetul fluxului de aer circulant al sistemului de răcire No Frost;
- clicuri ale funcționării releului;
- zumzetul transmisiei la deschiderea și închiderea amortizorului de aer;
- barbotarea agentului frigorific care circulă prin țevile sistemului de refrigerare;
- crăparea ușoară la deformarea materialelor. Aceste sunete nu sunt asociate cu nici un defect și sunt de natură funcțională.

Utilizarea panoului de control

Tipuri și funcții

< Tip 1 >



< Tip 2 >

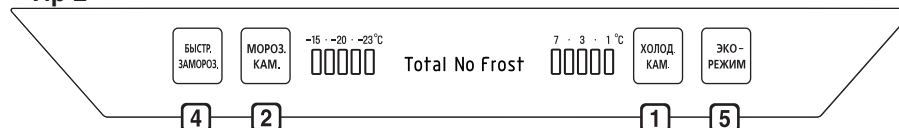

< Tip 3 >

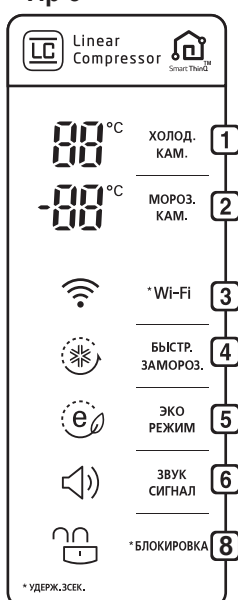

< Tip 4 >



< Tip 5 >

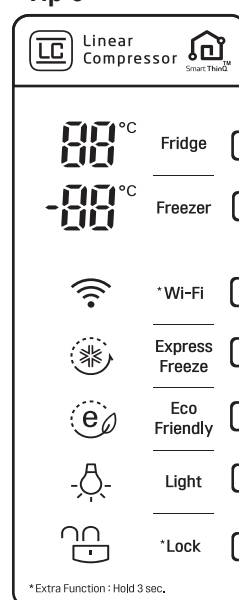

1 Controlul temperaturii în compartimentul frigiderului / Fridge

2 Controlul temperaturii în compartimentul congelator / Freezer

3 Wi - Fi

- Funcția de conectare a frigiderului cu rețeaua dumneavoastră Wi-Fi de acasă.

4 Congelarea rapidă Express Freezer

- Activează regimul de congelare rapidă «БЫСТР.ЗАМОРОЗ. / EXPRESS FRZ»

5 ECO - REGIM / Eco Friendly

- Controlează modul de economisire a energiei pentru a reduce consumul de energie.

6 SEMNALUL SONOR

- Semnalul de avertizare al faptului că ușa nu este închisă în siguranță.

7 Iluminarea / Light

- Iluminarea compartimentului de congelare

8 BLOCAREA / Lock

- Blochează butoanele de pe panoul de control.

NOTĂ

Apariția sau compoziția componentelor dispozitivului diferă la diverse modele.

REGLAREA TEMPERATURII

- Temperatura inițială în compartimentul de răcire și cel de congelare este de 3 °C și, respectiv, de -20 °C.
- Dacă doriți, puteți să o modificați apăsând butonul de reglare a temperaturii pentru compartimentul corespunzător.

Afisaș LED exterior

Tip 1, 2, 3, 4

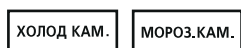

Tip 5



NOTĂ

- Înaintea primei utilizări a frigiderului, lăsați-l să funcționeze 2 – 3 ore pentru că în interior să se stabilească temperatura de funcționare, apoi umpleți-l cu alimente proaspete sau congelate.
- Temperatura indicată pe afisașul LED reprezintă un obiectiv, deoarece temperatura reală din interiorul frigiderului se modifică în funcție de anumiți factori externi, precum temperatura alimentelor păstrate și frecvența deschiderii ușilor. După conectarea frigiderului, acesta va ajunge la regimul respectiv după 2 – 3 zile.

CONGELARE RAPIDĂ «БЫСТР.ЗАМОРОЗ.»

Această funcție asigură congelarea rapidă a unor cantități mari de gheață sau alimente.

- La apăsarea butonului «БЫСТР.ЗАМОРОЗ./ Express Freeze», lumina pictogramei de blocare rapidă de pe panoul de control se va aprinde.

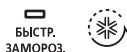

- Această funcție este activată și dezactivată după fiecare apăsare a butonului.
- Funcția de congelare rapidă este dezactivată automat după ce a trecut o anumită perioadă de timp și frigiderul intră în modul de temperatură setat anterior.

Regim de economisire al energiei «ЭКО-РЕЖИМ / Eco Friendly»

Această funcție activează modul de economisire a energiei, care este convenabilă în cazul plecării dvs. de lungă durată.

- La apăsarea butonului «ЭКО-РЕЖИМ/ Eco Friendly» pictograma «ЭКО-РЕЖИМ / Eco Friendly» se aprinde în panoul de control.

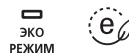

- Această funcție este activată și dezactivată după fiecare tastare a butonului.

Semnalul de avertizare că ușa nu este închisă în siguranță

- Dacă ușa frigiderului este deschisă pentru o perioadă de timp (~ 1 minut), se va auzi un semnal sonor, care se va repeta la fiecare 30 de secunde.
- Pre-alarma poate fi activată și dezactivată prin apăsarea scurtă a butonului "ALARM SOUND" (numai pentru modelul panoului de control de tip 3)

NOTĂ

- Dacă tonul de avertizare continuă să sune chiar și după închiderea ușii, contactați service centru.

Blocarea / Lock

Această funcție blochează toate butoanele de pe panoul de control.

- Pentru a bloca/debloca panoul de control al frigiderului, apăsați butonul "LOCK" și țineți-l timp de 3 secunde

Iluminarea din spate

(nu este prezentă la toate modelele)

- Apăsând acest buton se reglează funcționarea iluminării din spate a compartimentului congelatorului
- La apăsările succesive, puteți activa iluminarea în regim constant, reduceți luminozitatea în același mod și dezactivarea.
- Când deschideți ușa compartimentului frigorific, lumina de fundal funcționează întotdeauna.

Activați / Dezactivați

(nu este prezent la toate modelele)

- De fiecare dată când butonul "ON / OFF" este apăsat, frigiderul se aprinde și se stinge. Pentru a opri frigiderul, apăsați butonul "ON / OFF" și țineți-l apăsat timp de 7 secunde. Pentru a porni frigiderul, apăsați scurt acest buton.

PREGĂTIREA GHEȚII

Umpleți recipientul de gheață cu apă până la linia limită.

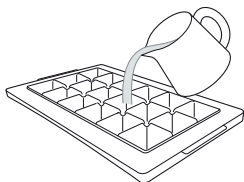

- Utilizați numai apă potabilă.
- Dacă recipientul pentru gheață este plin, atunci cuburile de gheață se pot lipi unul la celălalt, ceea ce va face dificilă extragerea acestora din recipient.
- Apăsăți butonul de congelare rapidă de pe panoul de comandă pentru a forma rapid gheață.
- Procesul de extragere a gheții va fi simplificat dacă recipientul de gheață este ușor turnat cu apă sau scufundat complet în apă și ușor răsucite în direcții diferite.

⚠ ATENȚIE

- Nu aplicați forță excesivă atunci când răsuciți cubul de gheață, altfel se poate rupe.

Reglarea temperaturii în compartimentul de păstrare a prosopeții «Fresh Converter»

(nu este prezent la toate modelele)

Funcția dată este predestinată pentru ajustarea temperaturii în compartimentul de păstrare a prosopeții «Fresh Converter»,
Tipul 1 este predestinat pentru păstrarea cărnii
Tipul 2 este predestinat pentru păstrarea peștelui
Tipul 3 este predestinat pentru păstrarea legumelor

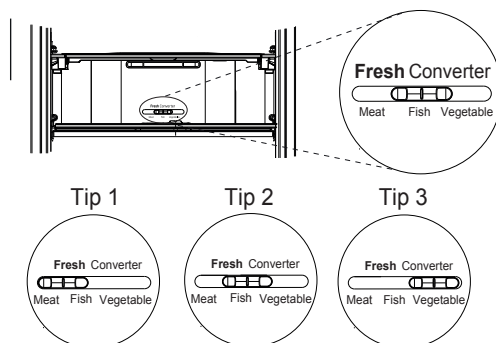

- În caz de necesitate de păstrare a produselor în cantități mari în compartimentul de păstrare a prosopeții «Fresh Converter», puteți retracta lada din compartimentul dat.
- Pentru a crea condiții optime de păstrare a cărnii, peștelui sau legumelor în compartimentul dat, instalați regulatorul la regimul corespunzător al produsului.

Lada retractabilă Fresh Balancer

(nu este prezent la toate modelele)

Zona de păstrare a umidității optime «Fresh Balancer», lada retractabilă pentru păstrarea produselor.
Cu ajutorul regulatorului se alege umiditatea optimă.
Poziția închisă de păstrare a legumelor (tipul 2), și poziția deschisă de păstrare a fructelor (tipul 1).

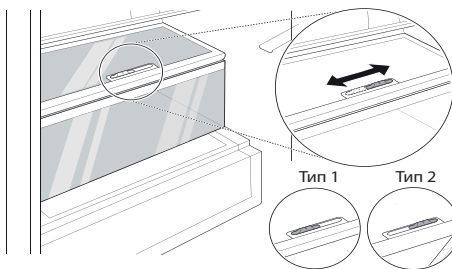

RAFTUL PLIABIL DE STICLĂ

(nu este prezent la toate modelele)

- Dacă doriți să păstrați în frigider obiecte înalte, precum sticle, trebuie să ridicați jumătatea din față a raftului și glisați-o sub cea din spate.

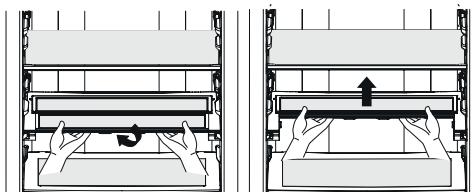

- Cu ajutorul acestei funcții puteți ridica ambele jumătăți ale raftului, eliberând mai mult spațiu.

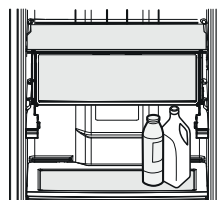



- Pentru aducerea rafturilor în poziția inițială, împingeți ambele jumătăți în jos, apoi trageți partea inferioară către dvs.

Notă

Producătorul recomandă următoarele setări ale valorilor:

- Temperatura compartimentului de răcire: +3° C
- Temperatura compartimentului de congelare: -20° C
- Regimul de tip 2 în compartimentul de păstrare a prosopeții Fresh Converter.

Utilizarea aplicației LG SmartThinQ

- Pentru dispozitive cu logo-ul  sau 

Verificați înainte de utilizare LG SmartThinQ

- 1 Verificați distanța dintre dispozitiv și router-ul fără fir (rețea Wi-Fi)
 - Dacă distanța dintre dispozitiv și router-ul fără fir este prea mare, intensitatea semnalului este slabă. Înregistrarea poate dura mult timp sau chiar poate eșua.
- 2 Deconectați de la datele mobile smartphone-ului dumneavoastră.
 - Opriti datele prin accesarea din compartimentului **Setări a butoanelor** → **Conexiuni Celulare** → **Date Celulare**.

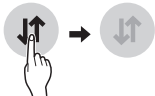

- 3 Conectați telefonul smartphone la router-ul fără fir



NOTĂ

- Pentru a verifica conexiunea Wi-Fi, asigurați-vă că imaginea semnului **Wi-Fi**  de pe panoul de control este iluminat.
- Dispozitivul susține doar rețele Wi-Fi cu 2,4GHz. Pentru a verifica lungimea de undă a conexiunii dumneavoastră, adresați-vă furnizorului serviciilor de internet al dumneavoastră, sau citiți instrucțiunile router-ului fără fir.
- LG SmartThinQ nu este predestinat pentru rezolvarea problemelor legate de conexiune, defecte sau erorile cauzate de conexiunea internetului.
- Dacă au intervenit probleme la conexiunea dispozitivului la rețeaua Wi-Fi, acestea poate fi cauzate de faptul că dispozitivul se află la o distanță prea mare de router. Faceți rost de un Wi-Fi repeater (amplificator de semnal) Wi-Fi pentru a îmbunătăți semnalul Wi-Fi.
- Conectarea la rețeaua Wi-Fi poate fi setată sau întreruptă din cauza particularităților rețelei locale.
- Prezența altor rețele Wi-Fi în jur poate încetini procesul de activitate al rețelei de conexiune.
- Dacă dispozitivul nu poate fi conectat în legătură cu problemele conexiunii de rețea,

deconectați dispozitivul de la rețea și așteptați 1 minut aproximativ până la o nouă încercare de reconectare.

- Dacă la routerul dumneavoastră este activată opțiunea firewall, deconectați opțiunea firewall sau adăugați dispozitivul dat ca o excepție.
- Titlul rețelei fără fir (SSID) trebuie să conțină litere din alfabetul englez și cifre (simbolurile speciale nu sunt utilizate).
- Interfața utilizatorului al smartphone-ului (IU) poate să difere în dependență de sistemul de operare (SO) și producător.
- Dacă protocolul de securitate al router-ului este setat la regimul WEP, este posibilă o eșuare a setărilor conexiunii. Modificați regimul WEP cu un alt protocol de securitate (se recomandă WPA2) și înregistrați din nou dispozitivul.

Instalarea aplicației LG SmartThinQ

Căutați aplicația LG SmartThinQ în Google Play Store & Apple App Store cu ajutorul smartphone-ului dumneavoastră. Urmați instrucțiunile de încărcare și instalare a aplicației.

Setări

Permite instalarea diferitor parametri pentru frigider cu ajutorul aplicației.

NOTĂ



- În scopul îmbunătățirii produsului, aplicația poate aplica modificări fără notificări în prealabil a utilizatorului.
- Caracteristicile pot varia în dependență de model
- Dacă veți modifica router-ul dumneavoastră fără fir, sau operatorul de rețea, sau parola după înregistrarea dispozitivului, ștergeți-l din LG SmartThinQ și înregistrați-vă din nou.

Informație referitor la software-ul sursa deschisă

Pentru a obține accesul la sursa deschisă conform licenței GPL, LGPL, MPL și alte licențe cu sursă deschisă, care este conținut în produsul dat, vizitați site-ul web: <http://opensource.lge.com>. În afară de sursa deschisă, mai sunt disponibile și toate condițiile de licențiere corespunzătoare, refuzul de garanție și notificări referitor la drepturile de autor.

Compania LG Electronics de altfel, mai poate oferi sursa deschisă pe un disc compact contra plății ce acoperă toate cheltuielile în legătură cu aceasta (prețul dispozitivului de stocare, prețul de expediere și prelucrare), la cerere, care trebuie transmisă pe adresa de e-mail opensource@lge.com. Această ofertă este valabilă pentru o perioadă de trei ani de la momentul ultimei livrări de către companie al produsului. Această informație este actuală pentru orice recipient al informației date.

Sistemul de diagnosticare Smart Diagnosis™ prin intermediul centrului de service al clienților companiei LG Electronics

- Pentru dispozitive cu logo-ul  sau 

Utilizați informația dată doar conform recomandărilor centrului de service al clienților (numărul de telefon este indicat în talonul de garanție). Sunetul ce însoțește transmiterea de date pentru service centru este asemănător cu sunetul produs de un telefon fax. În cazul apariției defectelor în frigider, sunați la service centru al clienților și ascultați cu atenție instrucțiunile specialiștilor în ordinea corectă.

Panoul de control de tipul 1

- 1 Deschideți ușa compartimentului frigorific.
- 2 Tastați butonul de reglare a temperaturii în compartimentul de congelare și țineți apăsat în decurs de 3 secunde.

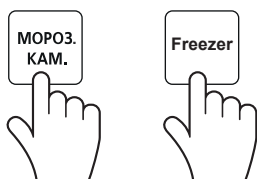

- 3 Urmând instrucțiunile operatorului aduceți telefonul cât mai aproape posibil de semnul „Smart Diagnosis”. Țineți telefonul în această poziție până la finalizarea transferului de date audio.

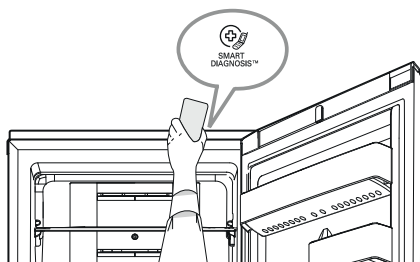

- 4 Veți fi rugat să repetați procesul de transfer al datelor audio dacă operatorul va considera datele deformatate sau incomplete.
- 5 Imediat după finisarea transferului audio, dumneavoastră veți continua discuția cu operatorul care va transmite informația în centrul tehnic spre analiză.

Panoul de control de tipul 2, 3, 4, 5

- 1 Închideți ușa compartimentului frigorific.
- 2 Tastați «БЛОКИРОВКА / Lock» sau «ЗВУК.СИГНАЛ / БЛОКИРОВКА» și țineți apăsat pentru o perioadă de 3 secunde până la activarea blocării.
- 3 Tastați butonul de reglare al temperaturii amplasat în compartimentul de congelare/ Freezer și țineți apăsat pentru o perioadă de 3 secunde.
- 4 Deschideți ușa.

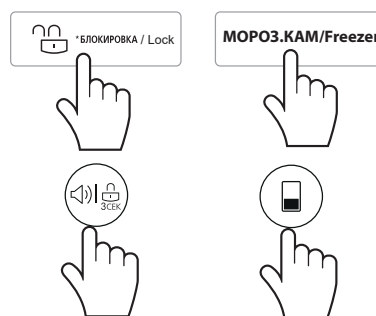

NOTĂ

- Amplasați telefonul în așa fel încât microfoanele să fie plasate pe partea opusă a orificiului difuzorului.
- Sistemul Smart Diagnosis™ emite un sunet aproximativ peste 3 secunde.
- Nu îndepărtați telefonul de la orificiu la transmiterea datelor.
- Țineți telefonul pe partea opusă a orificiului și așteptați finisarea transmiterii datelor.
- Sunetul de transmisie a datelor la utilizarea SmartDiagnosis™ poate fi prea ascuțit pentru ureche, dar pentru a asigura precizia diagnosticului, nu îndepărtați telefonul de la orificiul difuzorului până la încetarea transmiterii datelor audio.
- Funcționalitatea sistemului Smart Diagnosis™ depinde de calitatea operatorului de telefonie locală.
- Telefonul cu fir asigură o calitate mai bună a conexiunii și semnalului.
- Dacă transmiterea datelor cu ajutorul funcției Smart Diagnosis™ întâmpină obstacole din cauza calității proaste a conexiunii mobile, atunci nu veți putea obține un efect maximal în urma utilizării acestei opțiuni.

Recomandații de îngrijire

- Înainte de a retracta raftul sau lada din interiorul dispozitivului, scoateți toate produsele de la păstrare, pentru a evita traumarea sau defectarea dispozitivului.
- Spălați bine și uscați rafturile și lăzile înainte de a le plasa înapoi în interiorul frigiderului.
- Ștergeți regulat compactorul de la ușa dispozitivului cu un burete moale.
- Se interzice spălarea rafturilor sau lăzilor în mașina de spălat vase.
 - Detaliile date se pot deforma la temperatura înalte.
- Atât exteriorul cât și interiorul dispozitivului trebuie spălat cu o cârpă curată și moale la atingere, ușor umidificată în apă caldă cu soluție lichidă pentru spălat vase. După aceasta dispozitivul se șterge cu un șervețel uscat.
- Frigiderul este aprovizionat cu o lampă LED. Nu scoateți lampa sau capacul lămpii de sinestătător. Pentru a modifica lampa contactați un service centru.
- După curățare asigurați-vă că cablul de alimentare nu este deteriorat. După aceasta introduceți în priză.

! PRECAUȚII

- La curățarea interiorului sau exteriorului frigiderului:
 - Nu ștergeți cu o perie dură, cu apă fierbinte sau perie de dinți;
 - la spălare nu utilizați soluții de curățare ce conțin substanțe inflamabile: alcool (alcool etilic, metanol, izobutanol și altele), solvent, benzină, benzon și altele)
 - nu utilizați soluții de curățare care conțin în componența sa substanțe abrazive sau înălbitoare, acestea pot duce la decolorarea sau deteriorarea dispozitivului.

Retractarea containerelor de pe ușă

În timp ce țineți coșul cu ambele mâini, îndepărtați-l tragându-l în sus.

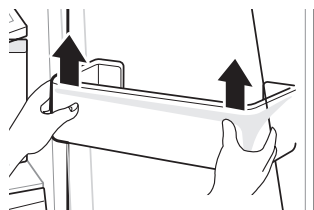

Instalarea containerelor de pe ușă

- 1 Apucați cu ambele mâini marginile containerelor, atent poziționați o margine a containerului pe linia de ghidare de pe ușă, apoi în același mod instalați și cea de-a doua margine a containerului.

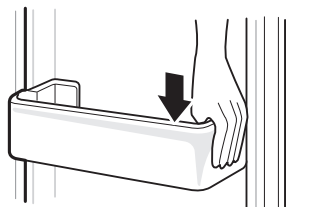

- 2 După instalare, atent apăsați containerul pentru fixarea orizontală a acestuia.

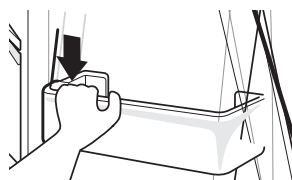

Retractarea și instalarea lăzilor pentru legume

Retractați containerul de jos de pe ușă, ușor ridicând-o.

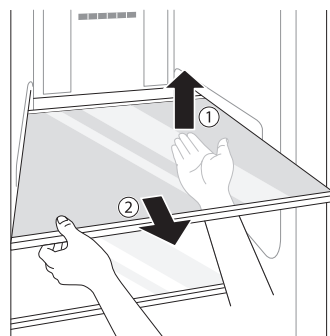

Extrageți containerul în totalitate.

SCOATEREA RAFTURILOR DIN FRIGIDER

- 1 Ridicați jumătatea din față a raftului și glisați-o sub cea din spate.
- 2 Scoateți ambele jumătăți de pe cadru și ridicați-le.
- 3 Ridicați rafturile din cadru și trageți spre dvs.

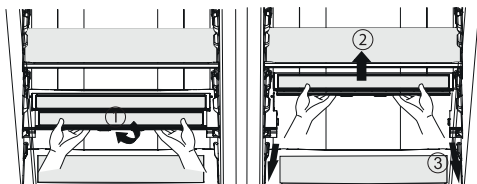

Pentru montarea raftului în frigider, efectuați aceste operațiuni în ordine inversă.

Retractarea și instalarea lăzilor pentru legume.

- 1 Retractați containerul de jos de pe ușă, ușor ridicând-o.

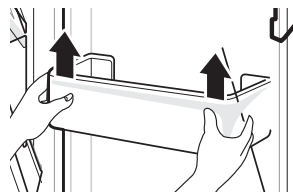

- 2 Extrageți containerul în totalitate.

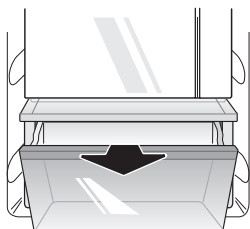

- 3 Ridicați ușor sertarul de partea frontală și trageți spre dumneavoastră.

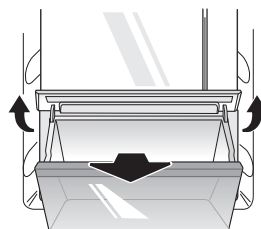

Pentru instalarea sertarului în frigider, este necesar să faceți aceleași acțiuni în ordine inversă.

CUM SE SCOATE CAPACUL SERTARULUI

- 1 Dacă doriți să scoateți sertarul pentru legume, ridicați capacul acestuia.
- 2 Trageți-l spre dvs.

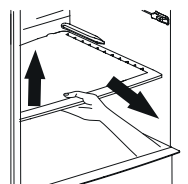

CUM SE SCOATE SERTARUL

- 1 Trageți-l în afară până la limită.
- 2 Ridicați-l cu ambele mâini.

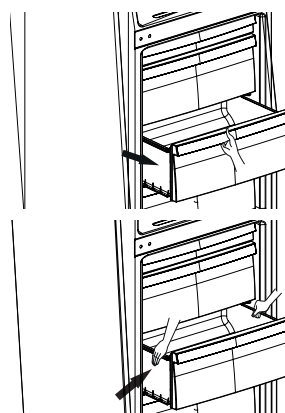

SCOATEREA SERTARELOR ÎN CONGELATOR

- 1 Împingeți sertarul până la capăt.
- 2 Ridicați partea din față și trageți-l către dvs.

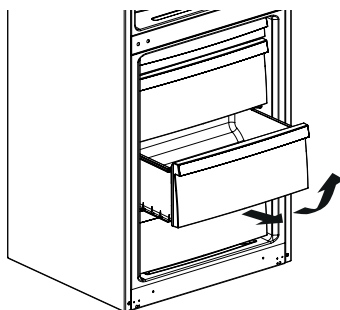

NOTA

- Pentru a asigura o bună circulație a aerului, sertarele congelatorului trebuie să fie introduse până la capăt.
- În congelator se află rafturi metalice, ceea ce poate ajuta la mărirea spațiului de depozitare.
- Dacă doriți să păstrați în congelator un număr mai mare de alimente, puteți scoate sertarul de sus și din mijloc, așezând produsele pe raft.

INTRODUCEREA SERTARELOR ÎN CONGELATOR

- 1 Rotiți sertarul pe șină la un unghi de 45°.
- 2 Coborâți partea din față paralel cu șina.
- 3 Împingeți sertarul în interior până la capăt.

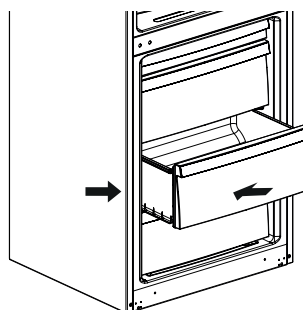

NOTA

- Nu trebuie să depuneți un efort prea mare pentru scoaterea sertarului și a rafturilor sau pentru introducerea acestora, deoarece, astfel, se poate ajunge la deteriorarea interiorului frigiderului.
- Garanția nu acoperă deteriorările mecanice (crăpături, zgârieturi, spărturi, urme de lovituri etc.), produse prin efectuarea necorespunzătoare a depozitării, transportării, utilizării și întreținerii frigiderului, sau rezultate ca urmare a aplicării unui efort fizic excesiv.

Indicatoare	Cauzele posibile	Soluția
Frigiderul conectat la sursa de electricitate nu funcționează.	Furca nu are contact cu prize	<ul style="list-style-type: none"> Asigurați contactul furcii cu priza
	Înteruperea sursei de alimentare electrică	<ul style="list-style-type: none"> Verificați disponibilitatea energiei electrice
Frigiderul refrigerază sau congelează prost	Este setată o temperatură prea mare în interiorul frigiderului sau în congelator	<ul style="list-style-type: none"> Setați temperatura în interiorul frigiderului sau în congelator la temperatură medie. (A se vedea compartimentul: Reglarea temperaturii)
	Frigiderul se află la expunerea directă a razelor solare sau este instalat în apropiere maximală de sursele de căldură, precum radiatoarele.	<ul style="list-style-type: none"> Verificați regiunea de instalare. Instalați frigiderul cât mai departe de sursele de căldură.
	Păstrarea produselor fierbinți	<ul style="list-style-type: none"> Înainte de a plasa produsele fierbinți în interiorul frigiderului, răciți produsele ca acestea să fie la temperatura încăperii.
	Frigiderul este supraîncărcat cu produse	<ul style="list-style-type: none"> Asigurați destul loc pentru produsele ce sunt păstrate în frigider
	Ușile frigiderului nu sunt bine închise.	<ul style="list-style-type: none"> Închideți bine ușile frigiderului și asigurați-vă că produsele nu împiedică închiderea ușilor frigiderului
	Lipsa spațiului în jurul frigiderului	<ul style="list-style-type: none"> Instalați frigiderul în așa fel ca să existe suficient spațiu în jurul frigiderului. A se vedea compartimentul Instalare
Prezența mirosului neplăcut în interiorul frigiderului	Este setată incorect temperatura în interiorul frigiderului sau în congelator	<ul style="list-style-type: none"> Setați temperatura în interiorul frigiderului sau în congelator la temperatură medie
	Păstrarea deschisă a produselor cu miros puternic	<ul style="list-style-type: none"> Păstrați produsele cu miros puternic în containere închise ermetic
	Verificați prezența produselor stricate în interiorul frigiderului	<ul style="list-style-type: none"> Aruncați produsele stricate din interiorul frigiderului și curățați lăzile și containerele de păstrare a fructelor și legumelor. A se vedea compartimentul Îngrijirea și întreținerea dispozitivului. Nu țineți produsele pentru prea mult timp la păstrare
Lipsește iluminarea internă	Defectarea lampei LED	<ul style="list-style-type: none"> Dacă lampa LED nu se activează, contactați vânzătorul sau un service centru autorizat
Ușa frigiderului nu se închide compact	Frigiderul este aplecat în direcția frontală	<ul style="list-style-type: none"> Reglați picioarele frontale pentru a ridica partea frontală a dispozitivului
	Rafturile sunt amplasate incorect	<ul style="list-style-type: none"> Verificați dacă ați instalat toate rafturile în interiorul frigiderului
	Ușa a fost închisă forțat	<ul style="list-style-type: none"> Dacă asupra ușii se aplică o forță sau viteză prea mare la închidere, aceasta se poate deschide din nou
Ușa frigiderului se închide greu	Ați deschis ușa frigiderului imediat după închidere	<ul style="list-style-type: none"> Dacă ușa frigiderului se va deschide în decurs de un minut, deschiderea ușii poate fi reținută din cauza diferenței de presiune din interiorul frigiderului cu presiunea din încăpere. Încerțați să deschideți ușa frigiderului mai târziu, după ce are loc stabilirea nivelului de presiune în interiorul frigiderului

Indicatoare	Cauzele posibile	Soluția
Prezența condensăției în interiorul dispozitivului sau pe fundul capacului lăzilor de păstrare al legumelor	Păstrarea produselor fierbinți	<ul style="list-style-type: none"> Înainte de a plasa produsele fierbinți în interiorul frigiderului, răciți produsele ca acestea să fie la temperatura încăperii
	Ușa dispozitivului a fost lăsată deschisă	<ul style="list-style-type: none"> În ciuda faptului că condensul va dispărea la scurt timp după închiderea ușii, acesta se poate elimina cu un șervețel uscat
	Ușile frigiderului sunt deschise frecvent	<ul style="list-style-type: none"> Condensatul se poate forma ca urmare a diferenței de temperatură din interiorul dispozitivului și a temperaturii din încăpere. Ștergeți umiditatea cu un șervețel uscat
	În frigider sunt păstrate produse cu umiditate ridicată fără ca acestea să fie amplasate în containere închise ermetic	<ul style="list-style-type: none"> Păstrați produsele împachetate sau în containere închise ermetic
În interiorul frigiderului s-a format gheață	Ușa nu a fost închisă compact	<ul style="list-style-type: none"> Asigurați-vă că produsele nu împiedică închiderea ușilor frigiderului. Verificați dacă ușa este închisă compact
	Păstrarea produselor fierbinți	<ul style="list-style-type: none"> Răciți produsele înainte de a le plasa în frigider sau congelator
	Canalul de alimentare cu aer și canalul de evacuare este înfundat	<ul style="list-style-type: none"> Asigurați-vă că canalul de alimentare și evacuare a aerului nu este înfundat, pentru a asigura circulația aerului în interiorul dispozitivului
	Congelatorul este supraîncărcat	<ul style="list-style-type: none"> Asigurați produsele cu spațiu între ele
Formarea brumei sau condensatului în interiorul dispozitivului	Ușile frigiderului se închid și deschid prea frecvent	<ul style="list-style-type: none"> Bruma și umiditatea se pot forma în interiorul frigiderului dacă în interiorul frigiderului pătrunde aer. Închideți compact ușa și asigurați-vă că produsele nu împiedică închiderea ușii
	Frigiderul este amplasat într-o încăpere cu umiditate ridicată	<ul style="list-style-type: none"> Condensatul se poate forma și în cazul în care frigiderul este amplasat într-o încăpere cu umiditate ridicată. Ștergeți cu un șervețel uscat
Partea laterală sau frontală are temperaturi ridicate	Aceste părți ale frigiderului sunt asamblate cu tuburi contra condensatului pentru a minimaliza cantitatea condensatului pe ușă	<ul style="list-style-type: none"> Tubul de ieșire a căldurii este amplasat în partea frontală și laterală a dispozitivului pentru a minimaliza posibilitatea apariției condensatului. Imediat după instalare sau în perioada lunilor de vară acesta se poate supraîncălzi. Puteți fi siguri că aceasta nu este un defect
Prezența apei în interiorul sau exteriorul dispozitivului	Scurgerea apei în apropierea dispozitivului	<ul style="list-style-type: none"> Verificați existența scurgerii apei din chiuvetă sau din alte locuri.
	Prezența apei la fundul dispozitivului	<ul style="list-style-type: none"> Verificați dacă apariția apei nu este cauzată de dezghețul produselor, sau defectarea containerelor în urma căderii

Indicatoare	Cauzele posibile	Soluția
Dispozitivul produce zgomot sau sunete stranii	Dispozitivul este instalat pe o suprafață cu denivelări sau nu este instalat conform normelor	<ul style="list-style-type: none"> Instalați dispozitivul pe o suprafață solidă și denivelată
	Partea dorsală a dispozitivului este lipită de perete	<ul style="list-style-type: none"> Alegeți locul instalării în așa fel, încât să existe suficient spațiu în jurul dispozitivului
	În spatele dispozitivului sunt amplasate diverse obiecte	<ul style="list-style-type: none"> Eliberați spațiul din jurul dispozitivului
	Pe suprafața frigiderului sunt amplasate diverse obiecte	<ul style="list-style-type: none"> Înlăturați toate obiectele de pe dispozitiv
Prezența clicurilor	Procesul de control al dispozitivului poate fi însoțit de sunetul unui clic la lansarea și finalizarea procesului de dezghețare. Activarea sau dezactivarea reglatoarelor de temperatură de asemenea este însoțită de sunetul clicului, la activare și dezactivare	<ul style="list-style-type: none"> Dispozitivul funcționează
Prezența vibrațiilor	Sursa vibrațiilor poate fi curentul provocat de agentul refrigerant sau de obiectele ce se află pe suprafața dispozitivului, sau alături de acesta	<ul style="list-style-type: none"> Dispozitivul funcționează
	Dispozitivul este instalat pe o suprafață cu denivelări sau nu este instalat conform normelor	<ul style="list-style-type: none"> Reglați picioarele frontale ale dispozitivului. A se vedea compartimentul Instalare
	Dispozitivul cu compresor liniar a fost relocat în perioada exploatării	<ul style="list-style-type: none"> Dispozitivul funcționează. Dacă compresorul nu va înceta să emită vibrații peste 3 minute, debransați dispozitivul de la sursa de alimentare, și apoi repuneți în funcțiune
Prezența sunetelor sibilante (șuierătoare)	Motorul electric al ventilatorului de evaporare asigură circulația aerului în frigider și congelator	<ul style="list-style-type: none"> Dispozitivul funcționează
	Aerul de condensat evaporază cu ajutorul condensatorului	<ul style="list-style-type: none"> Dispozitivul funcționează
Murmurul dispozitivului	Sursa sunetului poate fi curentul provocat de agentul refrigerant	<ul style="list-style-type: none"> Dispozitivul funcționează
Sunet de lovitură al dispozitivului	Comprimarea sau extensia pereților interiori ai dispozitivului ca urmare a modificărilor de temperatură	<ul style="list-style-type: none"> Dispozitivul funcționează
Sunet și vibrații	Dacă pereții laterali sau din spate ating peretele sau peretele cabinetului, iar aceasta poate fi cauza sunetelor chiar și la emiterea vibrațiilor la un nivel mediu	<ul style="list-style-type: none"> Asigurați-vă că părțile laterale și cea dorsală nu se ating de perete sau de dulap

Indicatoare	Cauzele posibile	Soluția
Dispozitivul dumneavoastră și smartphone-ul nu este conectat la rețeaua de Wi-Fi	Parola utilizată la înregistrare nu este corectă	<ul style="list-style-type: none"> • Identificați o nouă rețea Wi-Fi conectată la smartphone-ul dumneavoastră, ștergeți-o, apoi înregistrați dispozitivul dumneavoastră la LG SmartThinQ
	Transmiterea datelor mobile ale smartphone-ului dumneavoastră este activată	<ul style="list-style-type: none"> • Deconectați datele mobile ale smartphone-ului dumneavoastră și înregistrați smartphone-ul utilizând rețeaua Wi-Fi
	Denumirea rețelei fără fir (SSID) este setată incorect	<ul style="list-style-type: none"> • Denumirea rețelei fără fir (SSID) trebuie să conțină litere din alfabetul englez și cifre. (Nu utilizați simboluri speciale)
	Frecvența de undă a routerului nu este de 2,4 GHz.	<ul style="list-style-type: none"> • Dispozitivul dat susține doar routere cu frecvența de undă de 2,4 GHz. Setează routerul fără fir la frecvența de 2,4 GHz și conectați dispozitivul fără fir la router. Pentru a verifica frecvența de undă a routerului, contactați service centru al furnizorului serviciilor de internet sau producătorului routerului
	Distanța dintre dispozitiv și router este prea mare	<ul style="list-style-type: none"> • Dacă distanța dintre dispozitiv și router este foarte mare, semnalul poate fi prea slab și setările de conectare pot fi setate incorect. Modificați locul de amplasare al routerului, pentru ca acesta să se afle în apropierea dispozitivului

TABELUL CU CARACTERISTICILE TEHNICE ALE FRIGIDERULUI:

Denumirea sau semnul comercial:	LG Electronics					
Denumirea modelului:	GA-*499TG**	GA-*499T*KZ GA-*499S*** GA-*499**SN GA-*499**SB GA-*499**MC	GA-*499Y*QZ GA-*499Z*QZ GA-*499**SP GA-*499**TP GA-*599**QZ GA-*499S*QZ	GA-*499Y*CZ GA-*499Z*CZ GA-*499**UZ	GA-*499**JL	GA-*549**QZ GA-*449**QZ
Categoria modelului dispozitivului frigorific de uz casnic:	7 (Camera congelatorului-frigiderului)					
Clasa energetică: ¹	A++			A+	A++	
Consumul de energie kW ora/an, bazat pe rezultatele testării standarte, desfășurat în timp de 24 ore. Consumul de facto va depinde de modul de folosire și amplasarea dispozitivului:	246	257	247	316	240	
Volum (l), Net / Brut:	360 / 394			334 / 368		
- congelator (l), net / brut:	105 / 131					
- zona prospețimii, net, (l):	29		-			
- secția «două stele», (l):	-					
- compartimentul de răcire (l), net / brut, (l):	226 / 263		255 / 263		229 / 237	
Temperatura calculată a «altor compartimente», (> 14° C):	Secție lipsește					
Lista compartimentelor «fără bruna»:	congelator, compartimentul de răcire					
Timpul ridicării temperaturii, (ora):	16					
Puterea de congelare, (kg / 24 ore):	11,3					
Clasa climatică:	SN-ST Acest dispozitiv este preconizat pentru exploatarea la temperatura mediului înconjurător de la 10°C la 38°C					
Nivelul corectat a sunetului, (dBA): ²	39					
Amplasat separat / incorporabil:	amplasat separat					
Clasa congelatorului:						
Sistemul de răcire:	No Frost					
Tensiune nominală, (V ~ Hz) clasa:	220B-240B ~ 50Гц					
Putere utilizată, (W):						
- la congelare	170					
- elementul de încălzire	170					
- becuri, valoarea maximală	-					
Dimensiuni gabarit:						
- înălțime (mm), fără / cu ambalaj	2000 / 2095			1900 / 1995		
- adâncime (mm), fără / cu ambalaj	668 / 745		688 / 745			
- lățime (mm), fără / cu ambalaj	595 / 655					
- greutate (kg), fără / cu ambalaj	90 / 96	81 / 87		79 / 85	73 / 80 / 75 / 81	
Agent frigorific / Greutate (g):	consultați eticheta din interiorul compartimentului de răcire					
Agent de expandare a spumei:	Ciclopentan					

¹ Metodologia de măsurare și calcul conform decretului Ministerului Industriei și Comerțului nr. 357 din 29 aprilie 2010.

² Metodologia de măsurare și calcul conform GOST R ISO 3744-2013

NOTĂ

Compania producătoare își rezervă dreptul de a modifica anumite caracteristici tehnice fără notificare prealabilă.

Garanția LG ELECTRONICS nu se răspândește în următoarele cazuri:

1. Chemarea Reprezentantului LG Electronics pentru livrarea, descărcarea, instalarea și montarea Produsului; modificarea cablului electric al Produsului și / sau locul amplasării (instalării) produsului sau corecția reparației/ instalării nesanctionate ale Produsului.
2. Nefuncționalitatea produsului sau înlocuirea siguranțelor ca urmare a dereglărilor alimentării electrice, salturilor tensiunii electrice sau caracteristicile incorecte ale rețelei electrice la locul de amplasare (instalare) a produsului.
3. Nefuncționalitatea sau capacitatea de lucru limitată a Produsului ca urmare a instalării incorecte a acestuia sau conexiunii (spre exemplu instalarea în nișele ce împiedică ventilarea naturală).
4. Daunele apărute ca rezultat al exploatării Produsului într-o ambianță agresivă sau contrar instrucțiunilor indicate în ghidul de utilizare
5. Defectarea Produsului cauzată de calamitățile naturale sau accidente: defectele cauzate de insecte sau paraziților, lovitură de fulger, uragan, incendii sau inundații.
6. Încetarea funcționării și/sau defectarea Produsului în urma acțiunilor Cumpărătorului sau persoanelor terțe, cu excepția Centrului de deservire autorizat LG Electronics, precum și modificările construcției și/sau circuitului electric.
7. Încetarea funcționării și/sau defectarea Produsului, în legătură cu activitatea comercială sau industrială, inclusiv utilizarea accesoriilor, nodurilor, pieselor sau produsele de curățare ce nu sunt recomandate de către LG Electronics.
8. Încetarea funcționării și/sau deplasarea Produsului, inclusiv zgârâieturile, loviturile, așchiera și/sau alte defecțiuni ale decorului Produsului, dacă acestea nu sunt în conexiune cu defectul materia primă (piesele) și producerea acestuia.
9. Defectarea și/sau lipsa pieselor oricăror Produse expuse la vitrină, neambalate sau produselor reparate.
10. Produse fără număr de serie, modificat și/sau cu numărul de serie ilizibil.
Modelul și numărul de serie sunt necesare pentru verificarea garanției.
11. Creșterea cheltuielilor pentru serviciile comunale și cheltuieli comunale adiționale.
12. Înlocuirea lămpilor și/sau altor piese consumabile.
13. Serviciile de deservire ale ușilor retractabile ale Produsului, precum și defectele apărute în rezultatul reînălării ușilor retractabile prin intermediul brațelor personalului necalificat (al Cumpărătorului sau persoanelor terțe, cu excepția Centrului de deservire autorizat LG Electronics).
14. Utilizarea accesoriilor suplimentare (rafturi, coșurile ușilor, lăzilor, mânerelor, ș.a.m.d.) care nu au fost incluse inițial în setul modelului dat al Produsului.
15. Chemarea inginerului LG Electronics pentru instruirea consumatorului referitor la utilizarea și exploatarea produsului dat.
16. Prejudiciile aduse în urma utilizării incorecte al dispozitivului, utilizarea abuzivă, instalarea incorectă, reparația sau deservirea neadecvată a Produsului. În categoria reparației neadecvate sunt incluse utilizarea pieselor (materialelor) nerecomandate de către LG Electronics



EAC

Produsele LG sunt certificate.

Informația referitor la certificarea produselor noastre precum și datele numerelor de certificare și termenul de garanție al produsului pot fi găsite contactând Serviciul Clienți.

Titlul modelului	GA-*499TG** / GA-*499T*** / GA-*499S*** GA-*499Y*** / GA-*499Z*** / GA-*549**QZ GA-*449**QZ
Producătorul	«Electronics RUS» SRL Adresa: Federația Rusă, Regiunea Moscovei, raionul Ruzsky, mun. Dorohovskoe, kilometrul 86, șoseaua Minskului, d. 9.
Informație	Luna și anul de producere este indicat pe eticheta din interiorul frigiderului.



GHIDUL UTILIZATORULUI

**FRIGIDER
CU SECȚIUNE
DE CONGELARE**

**Înainte de activarea frigiderului citiți cu atenție instrucțiunile date
și mereu țineți-le la îndemână.**

RO ROMANIAN

www.lg.com

CUPRINS

Imaginile și specificațiile din această instrucțiune poate să se difere de modelul pe care îl procurați.

Compania producătoare are dreptul să modifice conținutul manualului

CERINȚE DE SECURITATE	04
Cerințe importante de securitate	04
INSTALARE	10
Scopul dispozitivului	10
Clasa climatică	10
Dimensiuni și distanțe	10
Note privind mutarea și transportarea	10
Picioare de reglare	10
Note pentru instalare	10
Cum inversați orientarea ușii	11
EXPLOATAREA	13
Detalii și funcții	13
Note privind utilizarea	14
Panoul de comandă	15
Pregătirea gheții	17
Raftul pliabil de sticlă	17
FUNCȚII INTELIGENTE	18
Utilizarea aplicației LG SmartThinQ	18
Informații referitor la software-ul cu sursă deschisă	18
Smart Diagnosis™(diagnostic mobil)	19
CURĂȚAREA SI ÎNTREȚINEREA	19
Recomandații de îngrijire	20
Retractarea și instalarea containerelor de pe ușă	20
Retractarea și instalarea rafturilor de sticlă	20
Retractarea și instalarea raftului pliabil	21
Retractarea și instalarea lăzilor de păstrare a legumelor	21
Extragerea și montarea sertarelor în compartimentul de congelare	21
SURSA DEFECȚIUNII ȘI ELIMINAREA ACESTEIA ...	22
CARACTERISTICILE TEHNICE	26
GARANȚIA	27

Următoarele instrucțiuni de securitate au ca scop preîntâmpinarea riscurilor neprevăzute sau deteriorarea produsului datorită exploatării incorecte a dispozitivului. Recomandările se divizează în două categorii: **PRECAUȚII** și **ATENȚIE** (a se vedea mai jos)

 **Cu acest indicator sunt marcate acțiunile cu pericol ridicat. Citiți atent textul corespunzător și urmați instrucțiunile pentru a evita riscurile**

 **ATENȚIE**
Semnifică că încălcarea instrucțiunilor poate duce la traume serioase sau chiar moartea.

 **PRECAUȚII**
Semnifică faptul că încălcarea instrucțiunilor poate duce la traume ușoare sau defectarea aparatului.

CERINȚE IMPORTANTE DE SECURITATE

ATENȚIE

Pentru reducerea riscurilor de explozie, incendiu, deces, electrocutare, traume sau arsuri în urma exploatării dispozitivului dat, este necesar de a urma măsurile principale de securitate, inclusiv următoarele:

Prezența copiilor în casă

Dispozitivul nu este destinat pentru utilizarea de către persoanele (inclusiv copii) cu capacități fizice, tactile sau mintale scăzute, sau care nu dețin experiență sau cunoștințe personale de viață, fără supraveghere sau nu sunt instruiți corespunzător despre utilizarea dispozitivului de către persoana responsabilă de securitatea lor. Copiii trebuie să se afle sub supraveghere pentru a nu fi lăsați în apropierea dispozitivului.

⚠️ ATENȚIE

Pentru minimalizarea riscului de explozie, incendiu, moarte, electrocutare, traumelor sau arsurilor, trebuie să urmați instrucțiunile de utilizare, inclusiv următoarele:

Montarea și instalarea:

- Asigurați-vă că priza are ieșire la suprafața de teren, iar știftul de împământare de pe conectorul de alimentare este prezent și nu este deteriorat. Pentru a obține mai multe detalii contactați Centrul de Suport al Clienților al LG Electronics.
- Dispozitivul este dotat cu cablu electric cu știft de împământare și cu priză cu contact la sol. Știftul trebuie conectat la o priză corect instalată și împământată, în conformitate cu reglementările locale.
- În cazul în care cablul de alimentare este deteriorat sau ștecherul prizei este prea liber, nu utilizați cablul de alimentare și apelați un service centru autorizat.
- Se interzice înlocuirea lungimii sau înșăși a cablului. Această acțiune poate duce la deteriorarea acestuia. La deteriorarea cablului, reparația sau înlocuirea acestuia trebuie efectuată de către producător, service centrul autorizat sau un alt membru de personal analogic calificat.
- Evitați utilizarea prelungitoarelor. Dispozitivul trebuie conectat la linia electrică destinată. Se recomandă a utiliza priză aparte. Nu conectați în aceeași priză alte dispozitive.
- Montați dispozitivul într-un loc în care să vă fie ușor să debransați dispozitivul din priză.
- Montați dispozitivul pe o podea lipsită de denivelări și solidă.
- Evitați expunerea la razele directe solare sau aerului cald emis de către aparatele de încălzire (aragaz, radiatoare)
- Evitați expunerea la acest tip de impact în momentul instalării
- Fiți atenți la căderea ușii în momentul instalării sau dezinstalării.
- Evitați strivirea, mularea sau deteriorarea cablului de alimentare la instalarea sau dezinstalarea ușii.
- Nu instalați dispozitivul în loc cu umiditate ridicată sau unde persistă o cantitate mare de praf.

EXPLOATAREA

- Nu utilizați dispozitivul în alte scopuri decât cel casnic (păstrarea medicamentelor, produselor de testare, utilizarea dispozitivului pe vas).
- În caz de inundație, scoateți din priză dispozitivul și contactați un service centru autorizat.

- Deconectați dispozitivul de la priza cu alimentare electrică pe timp de furtună puternică sau înainte de o pauză îndelungată de utilizare.
- Nu vă atingeți de furcă sau de priză cu mâinile umede.
- Nu îndoiți cablul de alimentare și asigurați-vă că acesta nu se află sub presiunea altor obiecte de greutate
- În cazul în care apa a intrat în contact cu oricare componente electrice ale dispozitivului, debransați cablul de alimentare și apelați un service centru.
- Nu se recomandă a introduce mâna sau oricare alt obiect în sistemele de ventilație, sub capac, în compartimentele aflate în spatele dispozitivului.
- Se interzice plasarea animalelor în interiorul dispozitivului.
- Dacă în apropiere se află copii, fiți atenți atunci când deschideți sau închideți ușa dispozitivului. Lovitura întâmplătoare cu ușa poate duce la traumarea copilului.
- Urmăriți ca copilul să nu rămână închis în interiorul dispozitivului. Copilul aflat în interiorul dispozitivului se poate asfixia.
- Nu amplasați pe dispozitiv obiecte de greutate mare sau firave cu lichid în interiorul lor, substanțe inflamabile sau care pot fi ușor cuprinse de flăcări (lumânări, lampă)
- În caz de scurgere de gaz (izobutan, propan, gaz natural etc), nu vă atingeți de dispozitiv sau cablul de rețea electrică. Este nevoie imediat de aerisit încăperea și de adresat la service centru. În acest dispozitiv este folosită o cantitate mică de gaz inflamabil izobutan (R600a). Dacă în procesul transportării, instalării sau exploatării, orice deteriorare a cauzat scurgeri de gaze, atunci oricare scânteie poate duce la incendiu sau explozie.
- Nu utilizați și nu păstrați produsele ușor inflamabile sau care se aprind ușor (eter, benzen, alcool etilic, agenți reactivi, amestec redus de propan-butan, spray inflamabil, insecticide, aerosol, produse cosmetice, etc.) în apropierea dispozitivului.
- Deconectați imediat dispozitivul de la sursa de alimentare electrică și contactați centrul pentru clienți al companiei LG Electronics în cazul în care ați depistat sunete stranii, miros neplăcut sau prezența fumului în frigider
- Nu admiteți deformări ale circuitului de refrigerare (elementele ciclului de refrigerare: tuburile, evaporatorul, condensul, etc)

Mentenanță

- Debransați cablul de alimentare înainte de curățarea dispozitivului sau înlocuirea lampei de iluminare internă a dispozitivului (dacă aceasta este prezentă).
- După ce ați curățat dispozitivul de praf și umiditate, introduceți atent în priză.
- Niciodată nu scoateți din priză trăgând de cablul de alimentare
Totdeauna țineți priza cu mâna înainte de a scoate dispozitivul din priză.
- La curățare nu stropiți cu apă exteriorul sau interiorul dispozitivului.

- La curățarea dispozitivului nu utilizați perii, pânze sau burete cu suprafață dură sau metalică.
- Pentru ambalarea, reparația sau modificarea produsului se admit doar specialiști autorizați din cadrul service centru al clienților LG Electronics.
- Nu utilizați uscătorul de păr pentru a usca interiorul dispozitivului, sau lumânările aromatice pentru a elimina mirosul neplăcut.
- Nu utilizați dispozitive mecanice sau alte soluții pentru a minimaliza perioada de dezghețare a dispozitivului, cu excepția dispozitivelor recomandate de către producător.

Utilizarea

- La utilizare scoateți sigiliul ușii, lăsați containerele și rafturile la locurile sale și nu permiteți accesul copiilor la dispozitiv.
- Utilizați materiale de ambalare (de ex. pungile de plastic) în locuri inaccesibile copiilor. Materialele de ambalare pot fi cauza asfexiei.

Interdicția de păstrare a substanțelor explozive

Nu păstrați substanțe explozive, de exemplu balon de aerosol - ce conține în componența sa substanțe inflamabile.

Securitatea tehnică

- Nu acoperiți compartimentele de ventilare situate în carcasa dispozitivului sau în interiorul construcției.
- Nu utilizați dispozitive electrice în interiorul compartimentelor de păstrare a produselor alimentare, dacă acestea nu corespund caracteristicilor producătorului.
- Agentul de răcire și gazul izolant, utilizate în dispozitivul dat, necesită proceduri speciale la utilizarea acestora. Dacă doriți să aruncați dispozitivul, contactați serviciul tehnic.
- Acest dispozitiv conține o cantitate mică de agent de răcire izobutan inflamabil (R600a). Fiți prudenți la transportarea și instalarea dispozitivului, pentru a nu deteriora componentele de răcire.
- Cantitatea de agent refrigerant este indicată pe eticheta din interiorul dispozitivului.
- Scurgerea agentului refrigerant poate duce la incendiu sau explozie.
- Se interzice de a porni dispozitivul care prezintă urme de deformare a conturului frigiderului. În caz de apar dubii vă rugăm să vă adresați vânzătorului sau unui centru tehnic autorizat.
- În cazul în care ați depistat scurgerea de gaz, îndepărtați toate sursele de foc deschis, nu utilizați surse potențiale de incendiere, verificați încăperea pentru câteva minute. Scurgerea de gaz din elementele de contur ale frigiderului în urma contactului direct poate duce la traume ale ochiului, țesutului cutanat dar și poate provoca apariția unui incendiu.
- Un indiciu clar de scurgere a agentului refrigerant este temperatura insuficient de scăzută în compartimentul de refrigerare și cel de îngheț.

- Pentru a evita crearea unui amestec inflamabil în caz de scurgere în compartimentul de răcire, mărimea încăperii, în care a fost instalat dispozitivul, trebuie să fie mai mare de valoarea minimă admisă și depinde de cantitatea de agent refrigerant utilizat. Fiecare 8 gr de agent refrigerant (R600) îi revine doar un m³ din totalul încăperii în care este instalat dispozitivul. Limita minimă admisă de agent refrigerant în aer liber constituie 1,8%.
- Dispozitivul dat este destinat utilizării în condiții casnice sau similare, de exemplu:
 - de către membrii de personal în zonele de bucătărie, magazine, officii sau alte încăperi de lucru;
 - la ferme sau de către clienții hotelurilor, sau în alte tipuri de locuințe;
 - în dormitoare și încăperi pentru prepararea dejunurilor;
 - în cantine și încăperi analogice.

⚠ PRECAUȚII

Pentru reducerea riscului apariției traumelor nesemnificative, defectarea sau deteriorarea dispozitivului, daunelor materiale, în urma exploatării produsului dat, este necesar să urmați instrucțiunile de securitate principale, inclusiv următoarele:

Instrucțiuni de exploatare

- Nu vă atingeți cu mâinile umede de produsele sau de detaliile metalice ce se află în compartimentul de congelare. Aceasta poate duce la degerături.
- Sticla securizată de pe ușă sau pe rafturile dispozitivului pot fi deteriorate ca urmare a loviturii. Dacă sticla a fost deteriorată, nu vă atingeți de aceasta cu mâinile, aceasta poate conduce la traume.
- Nu vă rezemați și nu urcați pe ușă dispozitivului, sau elementele compartimentelor de păstrare a produselor, pe rafturi.
- Păstrați produsele din interiorul dispozitivului în mod ordonat.
- Nu permiteți ca animalele să roadă cablul de alimentare al dispozitivului.
- Nu păstrați cantități mari de sticle cu lichide sau containere în compartimentele de pe ușă. Containerul se poate strica, iar dumneavoastră vă puteți trauma.
- Nu depuneți extra efort la deschiderea/închiderea ușii dispozitivului.
- Dacă balamaua ușii funcționează incorect sau doar parțial, încetați utilizarea dispozitivului și contactați un service centru.
- Nu plasați aparate electrice (radiator, telefon mobil) în interiorul dispozitivului.
- Nu spălați rafturile de sticlă rece cu apă caldă sau fierbinte, acestea se pot fisura în urma scăderii accelerate de temperaturi.
- Niciodată nu utilizați produse proaspăt scoase din congelator.
- Pentru a asigura securitatea în urma utilizării dispozitivului, copii sau persoanele cu abilități cognitive reduse trebuie să utilizeze dispozitivul dat doar sub supraveghere.

- Nu plasați containere de sticlă sau sticle în interiorul congelatorului, pe rafturi sau în compartimentele pentru gheață, unde există posibilitatea ca temperaturile să fie mai mici de 0°C.

Întreținerea dispozitivului

- Nu instalați rafturile în mod inversat, acestea pot cădea și pot fi cauza unor traume.
- Înainte de deconectarea pentru o perioadă îndelungată a dispozitivului, scoateți gheața din compartimentul pentru gheață ce se află în congelator.

Condițiile de păstrare

- Nu păstrați dispozitivul în afara încăperilor sau în locuri de expunere a precipitațiilor (expunerea solară directă, vânt, ploaie sau temperaturi mai mici de zero grade).

Condiții de transportare

Dispozitivul poate fi transportat în orice tip de transport ce corespunde regulilor de transportare a încărcăturilor de tipul dat.

- Transportarea trebuie să fie efectuată în condiții care să excludă deteriorarea dispozitivului.
- Este interzisă supunerea produsului la impactul încărcărilor în timpul operațiilor de încărcare și descărcare

Condiții de Comercializare

- Comercializarea dispozitivului este efectuată conform și în concordanță cu legislația stabilită de normele legislative ale țării pe teritoriul căreia acesta este comercializat.

Condiții de utilizare



- Această marcă ce reprezintă un coș de gunoi tăiat ne indică că deșeurile electrice și dispozitivele electrice (WEEE) trebuie utilizate separat de deșeurile menajere.
- Dispozitivele electrice pot conține substanțe toxice, de aceea utilizarea corectă a dispozitivelor vechi va preîntâmpina posibilele urmări negative asupra mediului înconjurător și sănătății persoanelor. Dispozitivele vechi pot conține piese și detalii reutilizabile care pot fi folosite la reparația repetată a altor dispozitive, dar și alte materiale prețioase care pot fi prelucrate – pentru a păstra resursele limitate.
- Puteți returna dispozitivul defect magazinului de unde l-ați achiziționat, sau să contactați autoritățile locale pentru a vă informa despre datele celui mai apropiat punct de primire a deșeurilor electrice sau dispozitivelor electrice (WEEE).

Scopul dispozitivului

Dispozitivul dat are ca scop congelarea și păstrarea produselor înghețate sau refrigerate.

CLASA CLIMATICĂ

Clasa climatică este indicată pe eticheta cu specificații tehnice a frigiderului, amplasată în interiorul compartimentului de răcire. Se interzice utilizarea frigiderului la temperaturi care depășesc limitele stabilite. Clasa climatică determină condițiile de exploatare a frigiderului.

Clasa	Simbol	Intervalul de temperaturi ale mediului ambiant, °C
Subnormal	SN	De la +10 la +32
Normal	N	De la +16 la +32
Subtropical	ST	De la +16 la +38
Tropical	T	De la +16 la +38

Dimensiunile și distanțele

Distanța insuficientă dintre dispozitiv și alte obiecte poate duce la un consum mai mare de energie electrică și la înrăutățirea capacităților de refrigerare a dispozitivului. La instalarea dispozitivului este necesară asigurarea unei distanțe de cel puțin 50 mm de la cel mai apropiat perete sau oricare alt obiect.

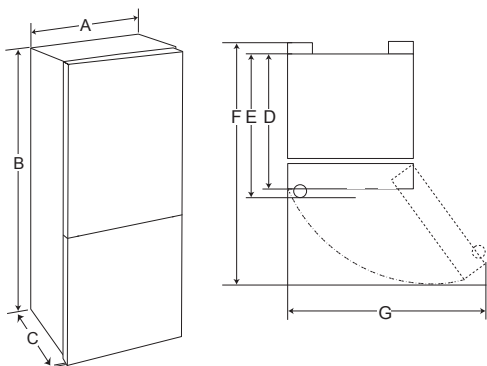

Model:	GA-*389S**Z	GA-*379S**L	GA-*429S**Z	GA-*419S**L
	Dimensiunile			
A	595			
B	1737		1907	
C	643	655	643	655
D	643	655	643	655
E	-			
F	1010			
G	900			

Notă privind transportarea și mutarea dispozitivului

- Scoateți toate produsele alimentare din frigider. Apoi mutați dispozitivul, după ce, în prealabil, ați fixat toate detaliile fragile precum rafturile și mânerul ușilor, cu ajutorul bandei adezive.
- Pentru a evita deteriorarea podelei și picioarelor reglabile ale frigiderului, înaintea transportării înfășurați-le.
- Pentru a muta dispozitivul, țineți-l de mânerul amplasat jos în partea frontală și sus, în partea dorsală. În caz contrar mâinile pot aluneca, ceea ce poate constitui cauza unei traume.
- La transportarea dispozitivului de lungă durată țineți dispozitivul în poziție verticală. Dispozitivul poate cădea și deteriora funcțiile principale. Niciodată nu transportați dispozitivul în poziție orizontală, aceasta poate duce la dereglarea circuitului agentului refrigerant, la reconectarea dispozitivului.
- Frigiderul trebuie fixat în siguranță în mașină pentru a preveni șocurile și căderea din mașină în timpul transportării.

Picioarele reglabile

Pentru a exclude vibrațiile, verificați instalarea frigiderului cu ajutorul nivelei cu bulă de aer. Reglați picioarele după necesitate, pentru a compensa denivelările podelei. Pentru ca ușa dispozitivului să se închidă mai compact, frigiderul trebuie să fie ușor înclinat spre spate. Pentru a roti picioarele reglabile, înclinați puțin frigiderul. Pentru a ridica partea frontală a frigiderului deșurubați picioarele reglabile (➡), iar pentru a o coborâ - șurubați picioarele (⬅).

Note pentru instalare

- Setați limitatoarele de oprire în colțurile de sus a peretelui dorsal al frigiderului, precum este indicat în imaginea 1. Limitatoarele de oprire sunt livrate în set cu frigiderul.

Nota

Limitatoarele de oprire trebuie să fie instalate pentru o eficiență mai sporită a funcționării frigiderului.

Imag.1. Instalarea limitatoarelor de oprire

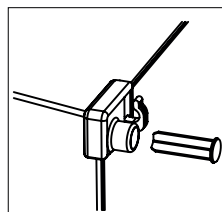

- Frigiderul este un dispozitiv ce funcționează încontinuu și emite sunete caracteristice, de aceea nu este recomandabil de a fi instalat în locuri predestinate odihnei și somnului.
- Nu scoateți etichetele rotunde din spatele frigiderului. Ele îndeplinesc o funcție decorativă, acoperind găurile tehnologice.
- Înainte de utilizare spălați bine frigiderul. Nu trebuie să spălați stratul de silicon aplicat pesigiliul ușii și partea frontală a carcasei din partea legăturilor ușilor. Stratul de silicon previne blocarea sigiliului ușii.
- La unele modele pe partea frontală a rafturilor (de culoare metalică) este încleiată o peliculă transparentă de protecție care este recomandabil de dezlipit înainte de utilizare.
- Nu instalați frigiderul în apropiere de sursele de încălzire, la expunerea directă a razelor solare și în locuri cu nivel ridicat de umiditate.
- Asigurați-vă că tensiunea electricității indicată în instrucțiuni, corespunde parametrilor rețelei locuinței dumneavoastră. Conectați cablul de alimentare la priză. Nu conectați alte dispozitive la aceeași priză.
- La instalarea inițială a frigiderului lăsați dispozitivul în funcțiune pentru 2-3 ore, pentru ca în interiorul dispozitivului să se instaleze temperatura de lucru a acestuia, și abia după aceasta plasați produsele proaspete sau congelate în interiorul frigiderului. La deconectarea frigiderului de la priză de alimentare, reaprinderea acestuia trebuie să aibă loc la cel puțin 5 minute de la deconectarea acestuia. În caz contrar acesta poate ieși din funcțiune.
- La instalarea frigiderului cu partea laterală la peretele încăperii, verificați existența unui spațiu suficient pentru deschiderea ușii la 90 grade, pentru a putea extrage rafturile și sertarele retractabile.
- Frigiderul nu este dispus incorporării. În partea de sus, a părților laterale și dorsală trebuie să existe spațiu de cel puțin 5 cm pentru circulația aerului și minimalizarea utilizării electricității.

Poziționare ușilor

(pentru toate modelele GA-*389S**Z și GA-*429S**Z model)

Frigiderul este proiectat în așa fel, încât ușile să se deschidă la dreapta sau la stânga, în dependență de planificarea bucătăriei dumneavoastră.

Instrumentele necesare:

- cheie cu diametrul de 10mm și cheie în forma literei L cu diametrul de 6mm;
- cheie hexagonală cu dimensiunea de 5mm;
- Surubelniță cu cap plat și șurubelniță cruciformă.

NOTA

În cazul în care aveți nevoie de o re poziționare a ușilor, trebuie să apelați la serviciile unui meșter. În termenii și obligațiunile garanției nu este inclusă și re poziționarea ușilor. Înainte de re poziționarea ușilor, deconectați cablul de alimentare electrică și eliberați frigiderul de produse, extrageți accesoriile ce nu sunt fixate – rafturile, sertarele. Nu puneți frigiderul pe podea. Respectați regulile de siguranță și nu scăpați ușa în procesul de dezasamblare și asamblare.

- Scoateți capacul balamalei (1) și deconectați conectorul (2) (numai pentru modelele cu panoul de control de tip 2).
- Deșurubati suruburile (3), care țin balamaua de sus (4), scoateți cu grijă ușa din balamaua mijlocie (17).
- Scoateți capacul (8).

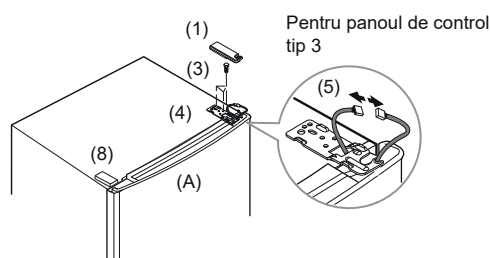

- Scoateți capacul de sus a ușii (7) (numai pentru modelele cu panoul de control de tip 2), trageți cablul (5) și instalați-l în gaura opusă a ușii.
- Instalați capacul de sus a ușii (7) la locul lui.
- Scoateți mansonul din plastic (6) din ușa camerei frigorifice (A).
- Deșurubati bolțul (10), care se află sub ușa camerei frigorifice (9) și mutați-l pe partea opusă.
- Strângeți șurubul (10).
- Mutați mansonul din plastic (6) și (14) (numai pentru modelele cu panoul de control de tip 1) pe partea opusă.

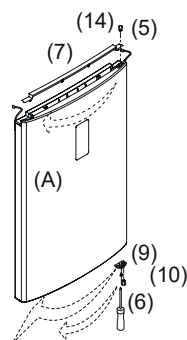

- Cu ajutorul unei șurubelnițe dreaptă, apăsați și îndepărtați capacele (12) de pe panoul frontal (11) și deșurubați bolțul (13), scoateți panoul (11), mutați cablul (15) pe partea opusă.
- După instalarea panoului la locul lui (11), apăsați și strângeți șuruburile (13) și acoperițile cu capacele lor (12).

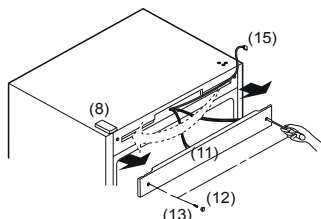

- Deșurubați bolțurile (16) a balamălii mijlocii (17) cu o cheie hexagonală de 5 mm. desprindeți balamaua mijlocie, ridicați și scoateți ușor ușa congelatorului (B).
- Scoateți capacul (18) și instalați-l în locul balamălii mijlocii care a fost scoasă.

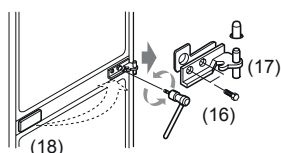

- Demontați tija (19) folosind o cheie de forma L cu cap de 6 mm a balamălii mijlocii (20), rotind-o contra acelor de ceasornic, și strângeți-o în gaura opusă.
- Scoateți șuruburile (21) care țin balamaua și bolțul (22) de pe carcasa frigiderului.
- Deșurubați șurubul (10) de pe partea inferioară a ușii, care fixează dispozitivul de închidere a ușii congelatorului (23)
- Mutați capacul superior (24) pe partea opusă.
- Dezlipiți abțibildul de siguranță (25) și lipiți-l pe gaura opusă.

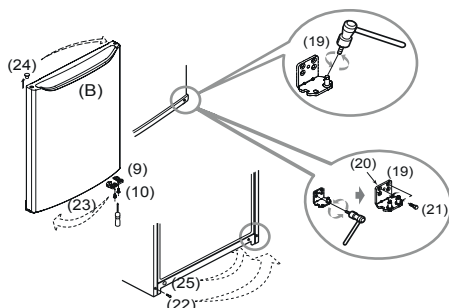

- Deșurubați bolțul (10) de pe partea inferioară a ușii, care fixează ușa congelatorului și mutați fixatorul (9) pe partea opusă în locul special proiectat și fixați-l.
- Montați dispozitivul de închidere a ușii (23) pe partea opusă în locul special proiectat și fixați-l.

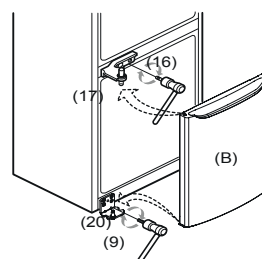

- Aplicați balamaua inferioară care a fost scoasă (20), pe găurile amplasate pe partea opusă a carcasului frigiderului și fixați-o cu șuruburi (21).
- Strângeți bolțul (22) pe partea opusă a carcasei.
- Instalați ușa congelatorului pe axa balamalei inferioare.
- Schimbați poziția balamălii mijlocii care a fost scoasă (17) cu axa în exterior și fixați-o cu șuruburi (16) (strângeți șuruburile cu precauție, pentru a nu deteriora sau zgâria ușa).

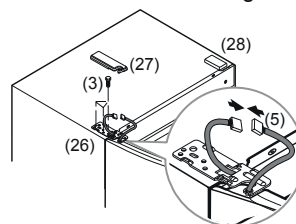

- Instalați ușa frigiderului combinând gaura inferioară a ușii cu axa balamălii mijlocii (17).
- Instalați balamaua superioară (26), plasând axa în gaura ușii special proiectată a frigiderului.
- Conectați cablurile (5) (numai pentru modelele cu panoul de control de tip 3,4).
- Fixați balamaua superioară (26) cu ajutorul șuruburilor (3). Instalați capacul stâng a balamalei superioare (27).
- Instalați capacul (28).
- Detalii (26), (27), (28) sunt furnizate în complectajă frigiderului.

Detalii și funcții

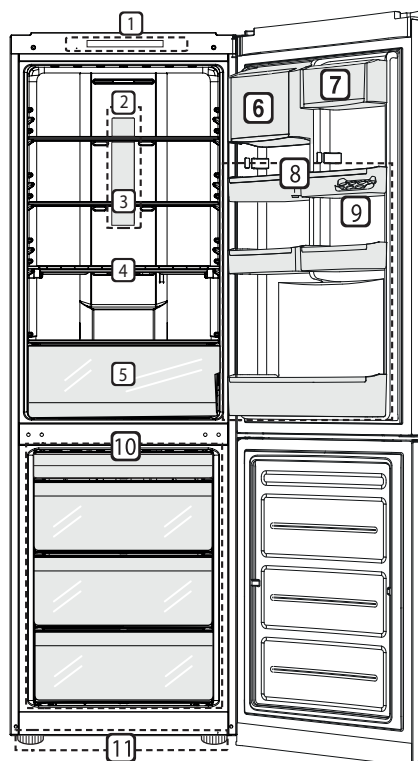
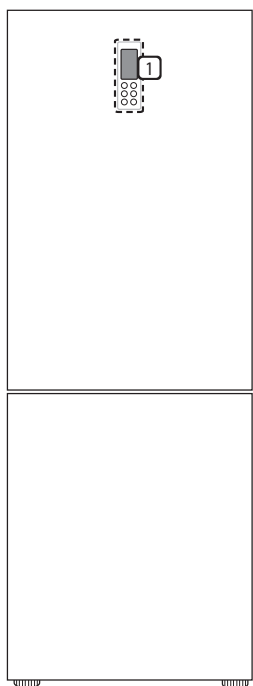

- 1 Panoul de control**
Reglarea temperaturii în compartimentul frigorific și de congelare.
- 2 Lampa LED**
Lampa LED din interiorul frigiderului se activează la deschiderea frigiderului.
- 3 Rafturile retractabile din sticlă**
Pentru păstrarea produselor
 - Înălțimea plasării rafturilor se reglează prin plasarea rafturilor în sloturile amplasate la diferite înălțimi
 - Numărul de facto al rafturilor diferă în dependență de model.
- 4 Raft rebatabil de sticlă***
Pentru păstrarea produselor reci.
- 5 Zona de păstrare a prosoapei**
Se utilizează pentru păstrarea îndelungată a fructelor și legumelor
- 6 Coș de ușă extins ***
Pentru păstrarea produselor lactate și a sosurilor.
- 7 Compartiment pentru produse lactate***
Pentru păstrarea cașcavalului sau untului.
- 8 Suport pe ușă**
Pentru păstrarea băuturilor, sucurilor, containerelor pentru mâncare.
 - Numărul de facto al coșurilor diferă în dependență de model.
- 9 Suportul pentru ouă (1 buc.)**
- 10 Lăzi retractabile ale compartimentului frigorific (4 buc.)**
Pentru păstrarea îndelungată a produselor înghețate.
- 11 Picioare reglabile (2 buc.)**

* Marcajul cu asterisc semnifică că acest detaliu nu intră în componența tuturor modelelor.

NOTĂ

- Sertarul din partea superioară a compartimentului de congelare este o secțiune de "două asteriscuri **", în interiorul căreia temperatura nu crește peste -12 grade.
- În cazul în care frigiderului dumneavoastră îi lipsește un detaliu, sau mai mult, posibil ca acestea să fie în componența dispozitivelor de alt model.
- Compania-producător are toate drepturile de a face modificări în asamblarea frigiderului fără avertizare.

Remarcă pentru exploatarea corectă a dispozitivului

- Dacă ușile frigiderului nu sunt închise strâns sau se deschid foarte des, înăuntru se poate forma brumă și umiditate în exces.
- Asigurați-vă că produsele de pe rafturi sau compartimentele de pe ușă nu împiedică închiderii ușii.
- Nu se recomandă a închide și deschide ușa frecvent. La deschiderea ușilor aerul cald pătrunde în interiorul frigiderului, ce poate duce la ridicarea temperaturilor.
- Lampa LED este destinată doar utilizării în condiții casnice și nu este potrivită pentru iluminarea încăperilor de locuit.

Recomandări pentru reducerea consumului de energie electrică

- Asigurați-vă că există suficient spațiu între produsele din interiorul frigiderului. Aceasta permite aerului să circule
- Plasați produsele fierbinți doar după răcirea acestora, pentru a evita transpirația și formarea gheții.

Depozitarea eficientă a produselor

- Depozitați alimentele congelate sau refrigerate în recipiente sigilate.
- Verificați data expirării și eticheta (instrucțiunile de păstrare) înainte de a plasa produsele în frigider.
- Nu se recomandă păstrarea în frigider a alimentelor care se deteriorează rapid la temperaturi scăzute, precum banane și pepenii galbeni.
- Nu depozitați sticle în compartimentul congelatorului -acestea pot exploda dacă sunt înghețate.
- Nu permiteți înghețarea alimentelor care au fost complet dezghețate. Re-înghețarea oricăror alimente anterioare complet dezghețate va afecta negativ gustul și cantitatea de nutrienți.
- Nu înfășurați legumele pentru depozitare în ziare. Cernelală tipărită și alte materiale folosite la tiparul și în producția de ziare pot strica produsele.
- Nu umpleți dispozitivul cu alimente. Pentru stocarea produselor, nu trebuie să se utilizeze mai mult de 70% din spațiu. Dacă dispozitivul este supraîncărcat cu produse, acest lucru împiedică circulația normală a aerului răcit.
- Nu depozitați în frigider produse farmaceutice, materiale pentru cercetare științifică sau alte produse care necesită o respectare strictă a regimului de temperatură.

- Nu acoperiți deschiderile destinate pentru alimentarea cu aer rece, amplasate în peretele dorsal al compartimentului frigorific. Circulația liberă a aerului permite menținerea unei temperaturi constante în întreg compartimentul. Produsele amplasate dens asupra acestor deschideri se pot strica sub influența temperaturilor scăzute.

Congelarea rapidă «БЫСТРАЯ ЗАМОРОЗКА / EXPRESS FRZ.»

- Dacă aveți nevoie de a îngheța rapid produsele, puteți utiliza funcția de "Congelare rapidă". Apăsăți butonul "Congelare rapidă". Activarea butonului dat va fi posibilă de recunoscut odată cu iluminarea butonului dat. Congelarea rapidă durează 24 de ore și se deconectează automat, în conformitate cu timpul setat. Această funcție poate fi deconectată și manual.
- Pentru a asigura o circulație mai bună a aerului, instalați toate elementele interne ale frigiderului, precum: containerele amplasate pe ușă, containerele și rafturile.

Defectarea alimentării electrice

Pauza de la sursa de alimentare electrică pentru o durată de 1-2 ore nu va aduce nici o daună produselor. Străduiți-vă în această perioadă să deschideți frigiderul cât mai puțin posibil.

Particularitățile funcționării frigiderului

Ca urmare a deformării componentelor frigiderului cauzate de temperatură, frigiderul poate emite sunete de crăpare. Sunetele caracteristice ale comutării termostatului și a compresorului sunt sunete normale care apar atunci când aparatul dispozitivul electric este în funcțiune. Agentul frigorific care circulă în interiorul sistemului de răcire poate produce un sunet ușor de gălgăitură, chiar dacă compresorul nu funcționează. Nu vă îngrijorați, aceasta este absolut normal. În procesul de funcționare a frigiderului mai pot fi auzite următoarele sunete:

- sunetul de funcționare al compresorului;
- rularea ventilatoarelor rotorului;
- sunetul fluxului de aer circulat al sistemului de răcire No Frost;
- clicuri ale funcționării releului;
- zumzetul transmisiei la deschiderea și închiderea amortizorului de aer;
- barbotarea agentului frigorific care circulă prin țevile sistemului de refrigerare;
- crăparea ușoară la deformarea materialelor. Aceste sunete nu sunt asociate cu nici un defect și sunt de natură funcțională.

Utilizarea panoului de control

Tipuri și funcții

<Tip 1>

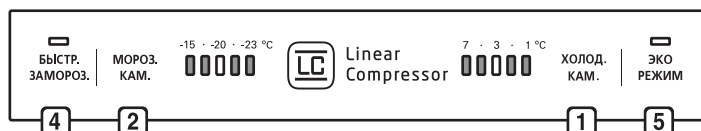

<Tip 2>



<Tip 3>



<Tip 4>

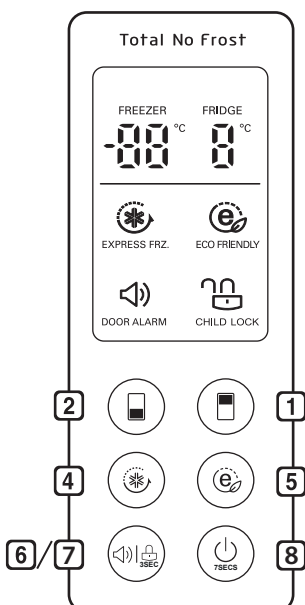

- | | |
|--|--|
| <p>1 Controlul temperaturii în compartimentul frigiderului / FRIDGE</p> <p>2 Controlul temperaturii în compartimentul congelator / FREEZER</p> <p>3 Wi - Fi</p> <ul style="list-style-type: none"> • Funcția de conectare a frigiderului cu rețeaua dumneavoastră Wi-Fi de acasă. <p>4 Congelarea rapidă</p> <ul style="list-style-type: none"> • Activează regimul de congelare rapidă «Быстр.замороз. / Express Freeze / EXPRESS FRZ.» | <p>5 ECO - REGIM / ECO FRIENDLY</p> <ul style="list-style-type: none"> • Controlează modul de economisire a energiei pentru a reduce consumul de energie. <p>6 SEMNALUL SONOR / DOOR ALARM</p> <ul style="list-style-type: none"> • Semnalul de avertizare al faptului că ușa nu este închisă în siguranță. <p>7 BLOCAREA / CHILD LOCK</p> <ul style="list-style-type: none"> • Blochează butoanele de pe panoul de control. <p>8 ACTIVAȚI / DEZACTIVAȚI</p> <ul style="list-style-type: none"> • Porniți / opriți frigiderul. |
|--|--|

NOTĂ

Apariția sau compoziția componentelor dispozitivului diferă la diverse modele.

REGLAREA TEMPERATURII

- Temperatura inițială în compartimentul de răcire și cel de congelare este de 3 °C și, respectiv, de -20 °C.
- Dacă doriți, puteți să o modificați apăsând butonul de reglare a temperaturii pentru compartimentul corespunzător.

Tipul panoului de control 1,3

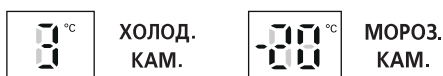

Tipul panoului de control 2,4



NOTĂ

- Înaintea primei utilizări a frigiderului, lăsați-l să funcționeze 2 – 3 ore pentru că în interior sa se stabilească temperatura de funcționare, apoi umpleți-l cu alimente proaspete sau congelate.
- Temperatura indicată pe afisajul LED reprezintă un obiectiv, deoarece temperatura reală din interiorul frigiderului se modifică în funcție de anumiți factori externi, precum temperatura alimentelor păstrate și frecvența deschiderii ușilor. După conectarea frigiderului, acesta va ajunge la regimul respectiv după 2 – 3 zile.

CONGELARE RAPIDĂ «БЫСТР.ЗАМОРОЗ.»

Această funcție asigură congelarea rapidă a unor cantități mari de gheață sau alimente.

- La apăsarea butonului «БЫСТР. ЗАМОРОЗ. / Express Freeze / EXPRESS FRZ.», lumina pictogramei de blocare rapidă de pe panoul de control se va aprinde.



- Această funcție este activată și dezactivată după fiecare apăsare a butonului.
- Funcția de congelare rapidă este dezactivată automat după ce a trecut o anumită perioadă de timp și frigiderul intră în modul de temperatură setat anterior.

Regim de economisire al energiei «ЭКО-РЕЖИМ / ECO FRIENDLY»

Această funcție activează modul de economisire a energiei, care este convenabilă în cazul plecării dvs. de lungă durată.

- La apăsarea butonului «ЭКО-РЕЖИМ / ECO FRIENDLY», pictograma se aprinde în panoul de control. «ЭКО-РЕЖИМ / ECO FRIENDLY».



- Această funcție este activată și dezactivată după fiecare tastare a butonului.

Semnalul de avertizare că ușa nu este închisă în siguranță

(nu este prezent la toate modelele)

- Dacă ușa frigiderului este deschisă pentru o perioadă de timp (~ 1 minut), se va auzi un semnal sonor, care se va repeta la fiecare 30 de secunde.
- Pre-alarma poate fi activată și dezactivată prin apăsarea scurtă a butonului "ALARM SOUND" (nu este prezentă la toate modelele).

NOTĂ

- Pre-alarma poate fi activată și dezactivată prin apăsarea scurtă a butonului "ALARM SOUND" (numai pentru modelul panoului de control de tip 3).

BLOCAREA / CHILD LOCK

(nu este prezent la toate modelele)

Această funcție blochează toate butoanele de pe panoul de control.

- Pentru a bloca/debloca panoul de control al frigiderului, apăsați butonul «БЛОКИРОВКА / CHILD LOCK» și țineți-l timp de 3 secunde

ACTIVAȚI / DEZACTIVAȚI

(nu este prezent la toate modelele)

- De fiecare dată când apăsați Butonul "ON / OFF" pornește frigiderul și se oprește. Pentru a opri frigider, apăsați butonul "ON / OFF" și țineți-l jos timp de 7 secunde. Pentru a porni frigiderul, apăsați scurt acest buton.

PREGĂTIREA GHEȚII

Umpleți recipientul de gheață cu apă până la linia limită.

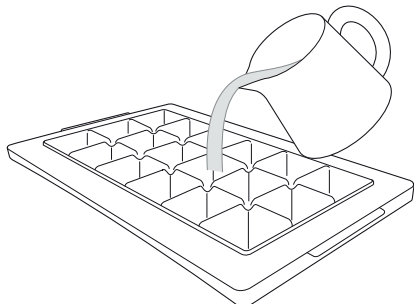

- Utilizați numai apă potabilă.
- Dacă recipientul pentru gheață este plin, atunci cuburile de gheață se pot lipi unul la celălalt, ceea ce va face dificilă extragerea acestora din recipient.
- Apăsăți butonul de congelare rapidă de pe panoul de comandă pentru a forma rapid gheață.
- Procesul de extragere a gheții va fi simplificat dacă recipientul de gheață este ușor turnat cu apă sau scufundat complet în apă și ușor răsucite în direcții diferite.



⚠ ATENȚIE

- Nu aplicați forță excesivă atunci când răsuciți cubul de gheață, altfel se poate rupe.

RAFTUL PLIABIL DE STICLA

(nu este prezent la toate modelele)

- Dacă doriți să păstrați în frigider obiecte înalte, precum sticlele, trebuie să ridicați jumătatea din față a raftului și glisați-o sub cea din spate.

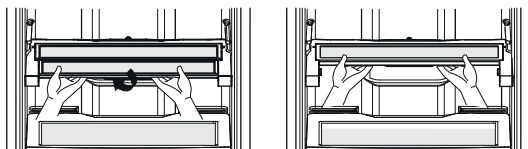

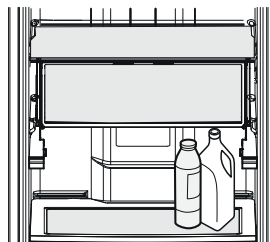

- Cu ajutorul acestei funcții puteți ridica ambele jumătăți ale raftului, eliberând mai mult spațiu.



- Pentru aducerea rafturilor în poziția inițială împingeți ambele jumătăți în jos, apoi trageți partea inferioară către dvs.

Utilizarea aplicației LG SmartThinQ

- Pentru dispozitive cu logo-ul  sau 

Verificați înainte de utilizare LG SmartThinQ

- 1 Verificați distanța dintre dispozitiv și router-ul fără fir (rețea Wi-Fi)
 - Dacă distanța dintre dispozitiv și router-ul fără fir este prea mare, intensitatea semnalului este slabă. Înregistrarea poate dura mult timp sau chiar poate eșua.

- 2 Deconectați de la datele mobile smartphone-ului dumneavoastră.
 - Opriti datele prin accesarea din compartimentului **Setări a butoanelor** → **Conexiuni Celulare** → **Date Celulare**.

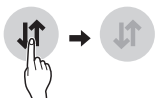

- 3 Conectați telefonul smartphone la router-ul fără fir



NOTĂ

- Pentru a verifica conexiunea Wi-Fi, asigurați-vă că imaginea semnului **Wi-Fi**  de pe panoul de control este iluminat.
- Dispozitivul susține doar rețele Wi-Fi cu 2,4GHz. Pentru a verifica lungimea de undă a conexiunii dumneavoastră, adresați-vă furnizorului serviciilor de internet al dumneavoastră, sau citiți instrucțiunile router-ului fără fir.
- LG SmartThinQ nu este predestinat pentru rezolvarea problemelor legate de conexiune, defecte sau erorile cauzate de conexiunea internetului.
- Dacă au intervenit probleme la conexiunea dispozitivului la rețeaua Wi-Fi, acestea poate fi cauzate de faptul că dispozitivul se află la o distanță prea mare de router. Faceți rost de un Wi-Fi repeater (amplificator de semnal) Wi-Fi pentru a îmbunătăți semnalul Wi-Fi.
- Conectarea la rețeaua Wi-Fi poate fi setată sau întreruptă din cauza particularităților rețelei locale.
- Prezența altor rețele Wi-Fi în jur poate încetini procesul de activitate al rețelei de conexiune.
- Dacă dispozitivul nu poate fi conectat în legătură cu problemele conexiunii de rețea,

deconectați dispozitivul de la rețea și așteptați 1 minut aproximativ până la o nouă încercare de reconectare.

- Dacă la ruterul dumneavoastră este activată opțiunea firewall, deconectați opțiunea firewall sau adăugați dispozitivul dat ca o excepție.
- Titlul rețelei fără fir (SSID) trebuie să conțină litere din alfabetul englez și cifre (simbolurile speciale nu sunt utilizate).
- Interfața utilizatorului al smartphone-ului (IU) poate să difere în dependență de sistemul de operare (SO) și producător.
- Dacă protocolul de securitate al router-ului este setat la regimul WEP, este posibilă o eșuare a setărilor conexiunii. Modificați regimul WEP cu un alt protocol de securitate (se recomandă WPA2) și înregistrați din nou dispozitivul.

Instalarea aplicației LG SmartThinQ

Căutați aplicația LG SmartThinQ în Google Play Store & Apple App Store cu ajutorul smartphone-ului dumneavoastră. Urmați instrucțiunile de încărcare și instalare a aplicației.

Setări

Permite instalarea diferitor parametri pentru frigider cu ajutorul aplicației.

NOTĂ



- În scopul îmbunătățirii produsului, aplicația poate aplica modificări fără notificări în prealabil a utilizatorului.
- Caracteristicile pot varia în dependență de model
- Dacă veți modifica router-ul dumneavoastră fără fir, sau operatorul de rețea, sau parola după înregistrarea dispozitivului, ștergeți-l din LG SmartThinQ și înregistrați-vă din nou.

Informație referitor la software-ul sursa deschisă

Pentru a obține accesul la sursa deschisă conform licenței GPL, LGPL, MPL și alte licențe cu sursă deschisă, care este conținut în produsul dat, vizitați site-ul web: <http://opensource.lge.com>. În afară de sursa deschisă, mai sunt disponibile și toate condițiile de licențiere corespunzătoare, refuzul de garanție și notificări referitor la drepturile de autor.

Compania LG Electronics de altfel, mai poate oferi sursa deschisă pe un disc compact contra plății ce acoperă toate cheltuielile în legătură cu aceasta (prețul dispozitivului de stocare, prețul de expediere și prelucrare), la cerere, care trebuie transmisă pe adresa de e-mail opensource@lge.com. Această ofertă este valabilă pentru o perioadă de trei ani de la momentul ultimei livrări de către companie al produsului. Această informație este actuală pentru orice recipient al informației date.

Sistemul de diagnosticare Smart Diagnosis™ prin intermediul centrului de service al clienților companiei LG Electronics

- Pentru dispozitive cu logo-ul  sau 

Utilizați informația dată doar conform recomandărilor centrului de service al clienților (numărul de telefon este indicat în talonul de garanție). Sunetul ce însoțește transmiterea de date pentru service centru este asemănător cu sunetul produs de un telefon fax. În cazul apariției defectelor în frigider, sunați la service centru al clienților și ascultați cu atenție instrucțiunile specialiștilor în ordinea corectă.

Panoul de control de tipul 1

- 1 Deschideți ușa compartimentului frigorific.
- 2 Tastați butonul de reglare a temperaturii în compartimentul de congelare și țineți apăsat în decurs de 3 secunde.

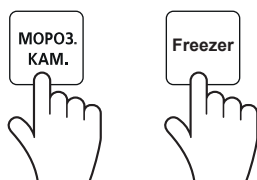

- 3 Urmând instrucțiunile operatorului aduceți telefonul cât mai aproape posibil de semnul „Smart Diagnosis”. Țineți telefonul în această poziție până la finalizarea transferului de date audio.

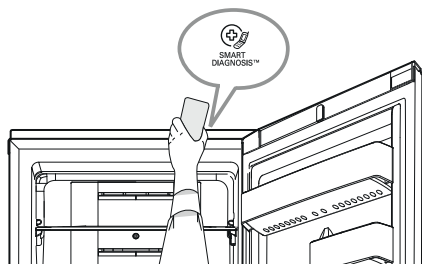

- 4 Veți fi rugat să repetați procesul de transfer al datelor audio dacă operatorul va considera datele deformate sau incomplete.
- 5 Imediat după finisarea transferului audio, dumneavoastră veți continua discuția cu operatorul care va transmite informația în centrul tehnic spre analiză.

Panoul de control de tipul 2, 3, 4, 5

- 1 Închideți ușa compartimentului frigorific.
- 2 Tastați «БЛОКИРОВКА / Lock» sau «ЗВУК.СИГНАЛ / БЛОКИРОВКА» și țineți apăsat pentru o perioadă de 3 secunde până la activarea blocării.
- 3 Tastați butonul de reglare al temperaturii amplasat în compartimentul de congelare/ Freezer și țineți apăsat pentru o perioadă de 3 secunde.
- 4 Deschideți ușa.

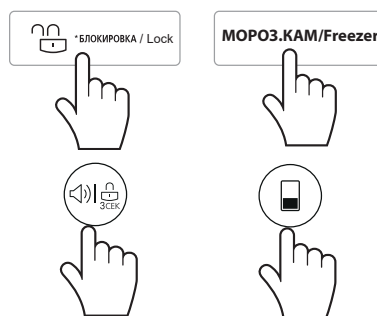

NOTĂ

- Amplasați telefonul în așa fel încât microfoanele să fie plasate pe partea opusă a orificiului difuzorului.
- Sistemul Smart Diagnosis™ emite un sunet aproximativ peste 3 secunde.
- Nu îndepărtați telefonul de la orificiu la transmiterea datelor.
- Țineți telefonul pe partea opusă a orificiului și așteptați finisarea transmiterii datelor.
- Sunetul de transmisie a datelor la utilizarea SmartDiagnosis™ poate fi prea ascuțit pentru ureche, dar pentru a asigura precizia diagnosticului, nu îndepărtați telefonul de la orificiului difuzorului până la încetarea transmiterii datelor audio.
- Funcționalitatea sistemului Smart Diagnosis™ depinde de calitatea operatorului de telefonie locală.
- Telefonul cu fir asigură o calitate mai bună a conexiunii și semnalului.
- Dacă transmiterea datelor cu ajutorul funcției Smart Diagnosis™ întâmpină obstacole din cauza calității proaste a conexiunii mobile, atunci nu veți putea obține un efect maximal în urma utilizării acestei opțiuni.

Recomandații de îngrijire

- Înainte de a retracta raftul sau lada din interiorul dispozitivului, scoateți toate produsele de la păstrare, pentru a evita traumarea sau defectarea dispozitivului.
- Spălați bine și uscați rafturile și lăzile înainte de a le plasa înapoi în interiorul frigiderului.
- Ștergeți regulat compactorul de la ușă dispozitivului cu un burete moale.
- Se interzice spălarea rafturilor sau lăzilor în mașina de spălat vase.
 - Detaliile date se pot deforma la temperatura înalte.
- Atât exteriorul cât și interiorul dispozitivului trebuie spălat cu o cârpă curată și moale la atingere, ușor umidificată în apă caldă cu soluție lichidă pentru spălat vasele. După aceasta dispozitivul se șterge cu un șervețel uscat.
- Frigiderul este aprovizionat cu o lampă LED. Nu scoateți lampa sau capacul lămpii de sinestătător. Pentru a modifica lampa contactați un service centru.
- După curățare asigurați-vă că cablul de alimentare nu este deteriorat. După aceasta introduceți în priză.

⚠ PRECAUȚII

- La curățarea interiorului sau exteriorului frigiderului:
 - Nu ștergeți cu o perie dură, cu apă fierbinte sau perie de dinți;
 - la spălare nu utilizați soluții de curățare ce conțin substanțe inflamabile: alcool (alcool etilic, metanol, izobutanol și altele), solvent, benzină, benzon și altele)
 - nu utilizați soluții de curățare care conțin în componența sa substanțe abrazive sau înălbitoare, acestea pot duce la decolorarea sau deteriorarea dispozitivului.

Retractarea containerelor de pe ușă

În timp ce țineți coșul cu ambele mâini, îndepărtați-l tragându-l în sus.

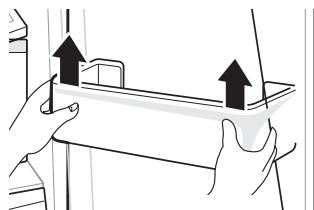

Instalarea containerelor de pe ușă

- 1 Apucați cu ambele mâini marginile containerelor, atent poziționați o margine a containerului pe linia de ghidare de pe ușă, apoi în același mod instalați și cea de-a doua margine a containerului.

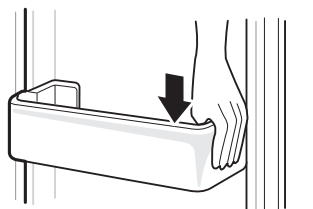

- 2 După instalare, atent apăsați containerul pentru fixarea orizontală a acestuia.

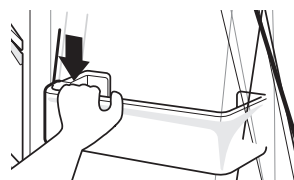

Retractarea și instalarea lăzilor pentru legume

Retractați containerul de jos de pe ușă,

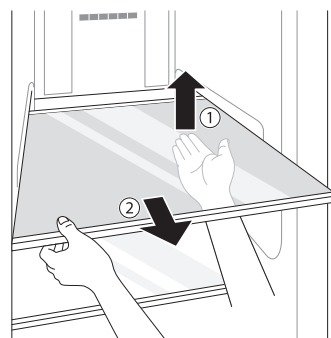

Extrageți containerul în totalitate.

SCOATEREA RAFTURILOR DIN FRIGIDER

- 1 Ridicați jumătatea din față a raftului și glisați-o sub cea din spate.
- 2 Scoateți ambele jumătăți de pe cadru și ridicați-le.
- 3 Ridicați rafturile din cadru și trageți spre dvs.

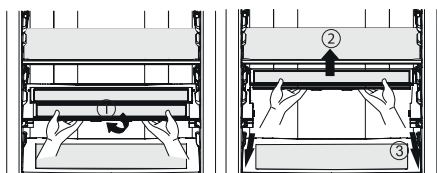

Pentru montarea raftului în frigider, efectuați aceste operațiuni în ordine inversă.

Retractarea și instalarea lăzilor pentru legume

- 1 Retractați containerul de jos de pe ușă, ușor ridicând-o.
- 2 Extrageți containerul în totalitate.

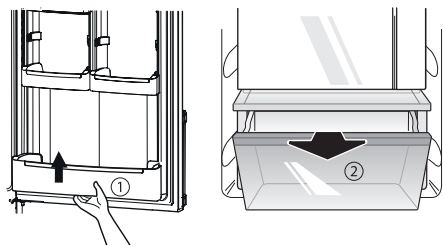

- 3 Ridicați ușor sertarul de partea frontală și trageți spre dumneavoastră.

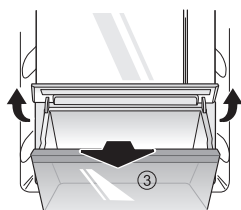

Pentru montarea raftului în frigider, efectuați aceste operațiuni în ordine inversă.

SCOATEREA SERTARELOR ÎN CONGELATOR

- 1 Împingeți sertarul până la capăt.

- 2 Ridicați partea din față și trageți-l către dvs.

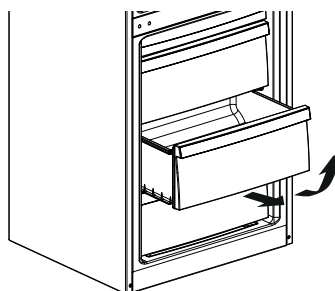

INTRODUCEREA SERTARELOR ÎN CONGELATOR

- 1 Rotiți sertaul pe șină la un unghi de 45°.
- 2 Coborâți partea din față paralel cu șina.
- 3 Împingeți sertarul în interior până la capăt.

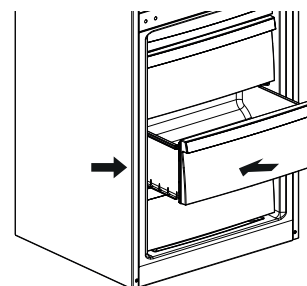

NOTA

- Nu trebuie să depuneți un efort prea mare pentru scoaterea sertarului și a rafturilor sau pentru introducerea acestora, deoarece, astfel, se poate ajunge la deteriorarea interiorului frigiderului.
- Garanția nu acoperă deteriorările mecanice (crăpături, zgârieturi, spărturi, urme de lovituri etc.), produse prin efectuarea necorespunzătoare a depozitării, transportării, utilizării și întreținerii frigiderului, sau rezultate ca urmare a aplicării unui efort fizic excesiv.
- Pentru a asigura o bună circulație a aerului, sertarele congelatorului trebuie să fie introduse până la capăt.

Indicatoare	Cauzele posibile	Soluția
Frigiderul conectat la sursa de electricitate nu funcționează.	Furca nu are contact cu prize	<ul style="list-style-type: none"> Asigurați contactul furcii cu priza
	Înteruperea sursei de alimentare electrică	<ul style="list-style-type: none"> Verificați disponibilitatea energiei electrice
Frigiderul refrigerază sau congelează prost	Este setată o temperatură prea mare în interiorul frigiderului sau în congelator	<ul style="list-style-type: none"> Setați temperatura în interiorul frigiderului sau în congelator la temperatură medie. (A se vedea compartimentul: Reglarea temperaturii)
	Frigiderul se află la expunerea directă a razelor solare sau este instalat în apropiere maximală de sursele de căldură, precum radiatoarele.	<ul style="list-style-type: none"> Verificați regiunea de instalare. Instalați frigiderul cât mai departe de sursele de căldură.
	Păstrarea produselor fierbinți	<ul style="list-style-type: none"> Înainte de a plasa produsele fierbinți în interiorul frigiderului, răciți produsele ca acestea să fie la temperatura încăperii.
	Frigiderul este supraîncărcat cu produse	<ul style="list-style-type: none"> Asigurați destul loc pentru produsele ce sunt păstrate în frigider
	Ușile frigiderului nu sunt bine închise.	<ul style="list-style-type: none"> Închideți bine ușile frigiderului și asigurați-vă că produsele nu împiedică închiderea ușilor frigiderului
	Lipsa spațiului în jurul frigiderului	<ul style="list-style-type: none"> Instalați frigiderul în așa fel, ca să existe suficient spațiu în jurul frigiderului. A se vedea compartimentul Instalare
Prezența mirosului neplăcut în interiorul frigiderului	Este setată incorect temperatura în interiorul frigiderului sau în congelator	<ul style="list-style-type: none"> Setați temperatura în interiorul frigiderului sau în congelator la temperatură medie
	Păstrarea deschisă a produselor cu miros puternic	<ul style="list-style-type: none"> Păstrați produsele cu miros puternic în containere închise ermetic
	Verificați prezența produselor stricate în interiorul frigiderului	<ul style="list-style-type: none"> Aruncați produsele stricate din interiorul frigiderului și curățați lăzile și containerele de păstrare a fructelor și legumelor. A se vedea compartimentul Îngrijirea și întreținerea dispozitivului. Nu țineți produsele pentru prea mult timp la păstrare
Lipsește iluminarea internă	Defectarea lampei LED	<ul style="list-style-type: none"> Dacă lampa LED nu se activează, contactați vânzătorul sau un service centru autorizat
Ușa frigiderului nu se închide compact	Frigiderul este aplecat în direcția frontală	<ul style="list-style-type: none"> Reglați picioarele frontale pentru a ridica partea frontală a dispozitivului
	Rafturile sunt amplasate incorect	<ul style="list-style-type: none"> Verificați dacă ați instalat toate rafturile în interiorul frigiderului
	Ușa a fost închisă forțat	<ul style="list-style-type: none"> Dacă asupra ușii se aplică o forță sau viteză prea mare la închidere, aceasta se poate deschide din nou
Ușa frigiderului se închide greu	Ați deschis ușa frigiderului imediat după închidere	<ul style="list-style-type: none"> Dacă ușa frigiderului se va deschide în decurs de un minut, deschiderea ușii poate fi reținută din cauza diferenței de presiune din interiorul frigiderului cu presiunea din încăpere. Încercați să deschideți ușa frigiderului mai târziu, după ce are loc stabilirea nivelului de presiune în interiorul frigiderului

Indicatoare	Cauzele posibile	Soluția
Prezența condensăției în interiorul dispozitivului sau pe fundul capacului lăzilor de păstrare al legumelor	Păstrarea produselor fierbinți	<ul style="list-style-type: none"> Înainte de a plasa produsele fierbinți în interiorul frigiderului, răciți produsele ca acestea să fie la temperatura încăperii
	Ușa dispozitivului a fost lăsată deschisă	<ul style="list-style-type: none"> În ciuda faptului că condensul va dispărea la scurt timp după închiderea ușii, acesta se poate elimina cu un șervețel uscat
	Ușile frigiderului sunt deschise frecvent	<ul style="list-style-type: none"> Condensatul se poate forma ca urmare a diferenței de temperatură din interiorul dispozitivului și a temperaturii din încăpere. Ștergeți umiditatea cu un șervețel uscat
	În frigider sunt păstrate produse cu umiditate ridicată fără ca acestea să fie amplasate în containere închise ermetic	<ul style="list-style-type: none"> Păstrați produsele împachetate sau în containere închise ermetic
În interiorul frigiderului s-a format gheață	Ușa nu a fost închisă compact	<ul style="list-style-type: none"> Asigurați-vă că produsele nu împiedică închiderea ușilor frigiderului. Verificați dacă ușa este închisă compact
	Păstrarea produselor fierbinți	<ul style="list-style-type: none"> Răciți produsele înainte de a le plasa în frigider sau congelator
	Canalul de alimentare cu aer și canalul de evacuare este înfundat	<ul style="list-style-type: none"> Asigurați-vă că canalul de alimentare și evacuare a aerului nu este înfundat, pentru a asigura circulația aerului în interiorul dispozitivului
	Congelatorul este supraîncărcat	<ul style="list-style-type: none"> Asigurați produsele cu spațiu între ele
Formarea brumei sau condensatului în interiorul dispozitivului	Ușile frigiderului se închid și deschid prea frecvent	<ul style="list-style-type: none"> Bruma și umiditatea se pot forma în interiorul frigiderului dacă în interiorul frigiderului pătrunde aer. Închideți compact ușa și asigurați-vă că produsele nu împiedică închiderea ușii
	Frigiderul este amplasat într-o încăpere cu umiditate ridicată	<ul style="list-style-type: none"> Condensatul se poate forma și în cazul în care frigiderul este amplasat într-o încăpere cu umiditate ridicată. Ștergeți cu un șervețel uscat
Partea laterală sau frontală are temperaturi ridicate	Aceste părți ale frigiderului sunt asamblate cu tuburi contra condensatului pentru a minimaliza cantitatea condensatului pe ușă	<ul style="list-style-type: none"> Tubul de ieșire a căldurii este amplasat în partea frontală și laterală a dispozitivului pentru a minimaliza posibilitatea apariției condensatului. Imediat după instalare sau în perioada lunilor de vară acesta se poate supraîncălzi. Puteți fi siguri că aceasta nu este un defect
Prezența apei în interiorul sau exteriorul dispozitivului	Scurgerea apei în apropierea dispozitivului	<ul style="list-style-type: none"> Verificați existența scurgerii apei din chiuvetă sau din alte locuri.
	Prezența apei la fundul dispozitivului	<ul style="list-style-type: none"> Verificați dacă apariția apei nu este cauzată de dezghețul produselor, sau defectarea containerelor în urma căderii

Indicatoare	Cauzele posibile	Soluția
Dispozitivul produce zgomot sau sunete stranii	Dispozitivul este instalat pe o suprafață cu denivelări sau nu este instalat conform normelor	<ul style="list-style-type: none"> Instalați dispozitivul pe o suprafață solidă și denivelată
	Partea dorsală a dispozitivului este lipită de perete	<ul style="list-style-type: none"> Alegeți locul instalării în așa fel, încât să existe suficient spațiu în jurul dispozitivului
	În spatele dispozitivului sunt amplasate diverse obiecte	<ul style="list-style-type: none"> Eliberați spațiul din jurul dispozitivului
	Pe suprafața frigiderului sunt amplasate diverse obiecte	<ul style="list-style-type: none"> Dispozitivul funcționează
Prezența clicurilor	Procesul de control al dispozitivului poate fi însoțit de sunetul unui clic la lansarea și finalizarea procesului de dezghețare. Activarea sau dezactivarea reglatoarelor de temperatură de asemenea este însoțită de sunetul clicului, la activare și dezactivare	<ul style="list-style-type: none"> Dispozitivul funcționează
Prezența vibrațiilor	Sursa vibrațiilor poate fi curentul provocat de agentul refrigerant sau de obiectele ce se află pe suprafața dispozitivului, sau alături de acesta	<ul style="list-style-type: none"> Dispozitivul funcționează
	Dispozitivul este instalat pe o suprafață cu denivelări sau nu este instalat conform normelor	<ul style="list-style-type: none"> Reglați picioarele frontale ale dispozitivului. A se vedea compartimentul Instalare
	Dispozitivul cu compresor liniar a fost relocalat în perioada exploatării	<ul style="list-style-type: none"> Dispozitivul funcționează. Dacă compresorul nu va înceta să emită vibrații peste 3 minute, debransați dispozitivul de la sursa de alimentare, și apoi repuneți în funcțiune
Prezența sunetelor sibilante (șuierătoare)	Motorul electric al ventilatorului de evaporare asigură circulația aerului în frigider și congelator	<ul style="list-style-type: none"> Dispozitivul funcționează
	Aerul de condensat se evaporează cu ajutorul condensatorului	<ul style="list-style-type: none"> Dispozitivul funcționează
Murmurul dispozitivului	Sursa sunetului poate fi curentul provocat de agentul refrigerant	<ul style="list-style-type: none"> Dispozitivul funcționează
Sunet de lovitură al dispozitivului	Comprimarea sau extensia pereților interiori ai dispozitivului ca urmare a modificărilor de temperatură	<ul style="list-style-type: none"> Dispozitivul funcționează
Sunet și vibrații	Dacă pereții laterali sau din spate ating peretele sau peretele cabinetului, iar aceasta poate fi cauza sunetelor chiar și la emiterea vibrațiilor la un nivel mediu	<ul style="list-style-type: none"> Asigurați-vă că părțile laterale și cea dorsală nu se ating de perete sau de dulap

Indicatoare	Cauzele posibile	Soluția
Dispozitivul dumneavoastră și smartphone-ul nu este conectat la rețeaua de Wi-Fi	Parola utilizată la înregistrare nu este corectă	<ul style="list-style-type: none"> • Identificați o nouă rețea Wi-Fi conectată la smartphone-ul dumneavoastră, ștergeți-o, apoi înregistrați dispozitivul dumneavoastră la LG SmartThinQ
	Transmiterea datelor mobile ale smartphone-ului dumneavoastră este activată	<ul style="list-style-type: none"> • Deconectați datele mobile ale smartphone-ului dumneavoastră și înregistrați smartphone-ul utilizând rețeaua Wi-Fi
	Denumirea rețelei fără fir (SSID) este setată incorect	<ul style="list-style-type: none"> • Denumirea rețelei fără fir (SSID) trebuie să conțină litere din alfabetul englez și cifre. (Nu utilizați simboluri speciale)
	Frecvența de undă a routerului nu este de 2,4 GHz.	<ul style="list-style-type: none"> • Dispozitivul dat susține doar routere cu frecvența de undă de 2,4 GHz. Setati routerul fără fir la frecvența de 2,4 GHz și conectați dispozitivul fără fir la router. Pentru a verifica frecvența de undă a routerului, contactați service centru al furnizorului serviciilor de internet sau producătorului routerului
	Distanța dintre dispozitiv și router este prea mare	<ul style="list-style-type: none"> • Dacă distanța dintre dispozitiv și router este foarte mare, semnalul poate fi prea slab și setările de conectare pot fi setate incorect. Modificați locul de amplasare al routerului, pentru ca acesta să se afle în apropierea dispozitivului

TABELUL CU CARACTERISTICILE TEHNICE ALE FRIGIDERULUI:

Denumirea sau semnul comercial:	LG Electronics			
Denumirea modelului:	GA-*389S**Z	GA-*379S**L	GA-*429S**Z	GA-*419S**L
Categoria modelului dispozitivului frigorific de uz casnic:	7 (Camera congelatorului-frigiderului)			
Clasa energetică: ¹	A++	A+	A++	A+
Consumul de energie kW ora/an, bazat pe rezultatele testării standarte, desfășurat în timp de 24 ore. Consumul de facto va depinde de modul de folosire și amplasarea dispozitivului:	207	263	219	277
Volum (l), Net / Brut:	261 / 312		302 / 354	
- congelator (l), net / brut:	70 / 124			
- secția «două stele», (l):	9			
- compartimentul de răcire (l), net / brut, (l):	182 / 188		223 / 230	
Temperatura calculată a «altor compartimente», (> 14° C):	Secție lipsește			
Lista compartimentelor «fără bruna»:	congelator, compartimentul de răcire			
Timpul ridicării temperaturii, (ora):	16			
Puterea de congelare, (kg / 24 ore):	9,3			
Clasa climatică:	SN-ST			
	Acest dispozitiv este preconizat pentru exploatarea la temperatura mediului în jurător de la 10°C la 38°C			
Nivelul corectat a sunetului, (dBA): ²	39			
Amplasat separat / incorporabil:	amplasat separat			
Clasa congelatorului:				
Sistemul de răcire:	No Frost			
Tensiune nominală, (V ~ Hz) clasa:	220B-240B ~ 50Гц			
Putere utilizată, (W):				
- la congelare	170			
- elementul de încălzire	170			
- becuri, valoarea maximală	-			
Dimensiuni gabarit:				
- înălțime (mm), fără / cu ambalaj	1737 / 1815		1907 / 1985	
- adâncime (mm), fără / cu ambalaj	643 / 744	655 / 744	643 / 744	655 / 744
- lățime (mm), fără / cu ambalaj	595 / 655			
- greutate (kg), fără / cu ambalaj	66 / 72	62 / 68	70 / 76	66 / 72
Agent frigorific / Greutate (g):	consultați eticheta din interiorul compartimentului de răcire			
Agent de expandare a spumei:	Ciclopentan			

¹ Metodologia de măsurare și calcul conform decretului Ministerului Industriei și Comerțului nr. 357 din 29 aprilie 2010

² Metodologia de măsurare și calcul conform GOST R ISO 3744-2013

NOTA

Compania producătoare își rezerva dreptul de a modifica anumite caracteristici tehnice fara notificare prealabila.

Garanția LG ELECTRONICS nu se răspândește în următoarele cazuri

1. Chemarea Reprezentantului LG Electronics pentru livrarea, descărcarea, instalarea și montarea Produsului; modificarea cablului electric al Produsului și / sau locul amplasării (instalării) produsului sau corecția reparației/ instalării nesancționate ale Produsului.
2. Nefuncționalitatea produsului sau înlocuirea siguranțelor ca urmare a dereglărilor alimentării electrice, salturilor tensiunii electrice sau caracteristicile incorecte ale rețelei electrice la locul de amplasare (instalare) a produsului.
3. Nefuncționalitatea sau capacitatea de lucru limitată a Produsului ca urmare a instalării incorecte a acestuia sau conexiunii (spre exemplu instalarea în nișele ce împiedică ventilarea naturală).
4. Daunele apărute ca rezultat al exploatării Produsului într-o ambianță agresivă sau contrar instrucțiunilor indicate în ghidul de utilizare
5. Defectarea Produsului cauzată de calamitățile naturale sau accidente: defectele cauzate de insecte sau paraziților, lovitură de fulger, uragan, incendii sau inundații.
6. Încetarea funcționării și/sau defectarea Produsului în urma acțiunilor Cumpărătorului sau persoanelor terțe, cu excepția Centrului de deservire autorizat LG Electronics, precum și modificările construcției și/sau circuitului electric.
7. Încetarea funcționării și/sau defectarea Produsului, în legătură cu activitatea comercială sau industrială, inclusiv utilizarea accesoriilor, nodurilor, pieselor sau produsele de curățare ce nu sunt recomandate de către LG Electronics.
8. Încetarea funcționării și/sau deplasarea Produsului, inclusiv zgârâieturile, loviturile, așchiera și/sau alte defecțiuni ale decorului Produsului, dacă acestea nu sunt în conexiune cu defectul materia primă (piesele) și producerea acestuia.
9. Defectarea și/sau lipsa pieselor oricăror Produse expuse la vitrină, neambalate sau produselor reparate.
10. Produse fără număr de serie, modificat și/sau cu numărul de serie ilizibil. Modelul și numărul de serie sunt necesare pentru verificarea garanției.
11. Creșterea cheltuielilor pentru serviciile comunale și cheltuieli comunale adiționale.
12. Înlocuirea lămpilor și/sau altor piese consumabile.
13. Serviciile de deservire ale ușilor retractabile ale Produsului, precum și defectele apărute în rezultatul reînălării ușilor retractabile prin intermediul brațelor personalului necalificat (al Cumpărătorului sau persoanelor terțe, cu excepția Centrului de deservire autorizat LG Electronics).
14. Utilizarea accesoriilor suplimentare (rafturi, coșurile ușilor, lăzilor, mânerelor, ș.a.m.d.) care nu au fost incluse inițial în setul modelului dat al Produsului.
15. Chemarea inginerului LG Electronics pentru instruirea consumatorului referitor la utilizarea și exploatarea produsului dat.
16. Prejudiciile aduse în urma utilizării incorecte al dispozitivului, utilizarea abuzivă, instalarea incorectă, reparația sau deservirea neadecvată a Produsului. În categoria reparației neadecvate sunt incluse utilizarea pieselor (materialelor) nerecomandate de către LG Electronics



EAC

Produsele LG sunt certificate.

Informația referitor la certificarea produselor noastre precum și datele numerelor de certificare și termenul de garanție al produsului pot fi găsite contactând Serviciul Clienți.

Titlul modelului	GA-*3*9S*** / GA-*4*9S***
Producătorul	«Electronics RUS» SRL Adresa: Federația Rusă, Regiunea Moscovei, raionul Ruzsky, mun. Dorohovskoe, kilometrul 86, șoseaua Minskului, d. 9.
Informație	Luna și anul de producere este indicat pe eticheta din interiorul frigiderului.