



Холодильник

Посібник користувача

RT47*/RT42*/RT38*

Автономний пристрій

SAMSUNG

Зміст

Інформація з техніки безпеки	3
Важливі попереджувальні символи та застереження	6
Знаки строгого попередження щодо транспортування і розміщення	7
Критично важливі попередження щодо встановлення	7
Застереження щодо встановлення	11
Критично важливі попередження щодо експлуатації	12
Застереження щодо використання	17
Застереження щодо чищення	19
Критично важливі попередження щодо утилізації	21
Додаткові вказівки щодо належного користування	22
Поради щодо заощадження енергії	23
Цей пристрій призначений для використання в побутових і аналогічних умовах, наприклад: Інструкції щодо відходів електричного та електронного обладнання	24 25
Встановлення	26
Загальний огляд холодильника	26
Покрокове встановлення	28
Режими роботи	33
Панель керування	33
SmartThings (лише у відповідних моделях)	37
Особливі функції	40
Догляд	45
Використання та догляд	45
Чищення	47
Заміна деталей	48
Усунення несправностей	49
Загальні вказівки	49
Холодильник видає незвичні звуки?	51
SmartThings (лише у відповідних моделях)	53
Open Source Announcement	54
Мікрофіша	55

Інформація з техніки безпеки

- Перед використанням нового холодильника Samsung уважно ознайомтеся з цим посібником, щоб навчитися ефективно і безпечно користуватися функціями цього пристрою.
- Цей прилад не призначено для використання особами (зокрема дітьми) з обмеженими фізичними, сенсорними чи розумовими можливостями або особами, які не мають достатнього досвіду чи знань, якщо вони перебувають без нагляду відповідальної за їхню безпеку особи, або не навчені безпечно користуватися виробом.
- Цей прилад може використовуватися дітьми віком від 8 років та особами з обмеженими фізичними, сенсорними чи розумовими можливостями, а також людьми, яким бракує відповідних знань і досвіду, якщо це відбувається під наглядом або з ними було проведено інструктаж щодо безпечного використання приладу, і вони розуміють можливу небезпеку.
Діти не повинні гратися з приладом. Чистка та обслуговування приладу мають здійснюватися дітьми лише за умови нагляду дорослих.
- Попередження та важливі інструкції з техніки безпеки в цьому посібнику не охоплюють усіх можливих умов і ситуацій. Користувач повинен керуватися здоровим глуздом і бути уважним та обережним під час установлення, проведення обслуговування та експлуатації приладу.
- Оскільки ці інструкції з експлуатації стосуються різних моделей, характеристики вашого холодильника можуть дещо відрізнятись від описаних у цьому посібнику; і не всі символи попередження можуть бути застосовними. Якщо у вас є запитання або сумніви, зверніться до найближчого центру обслуговування чи отримайте довідку та необхідну інформацію на веб-сайті www.samsung.com.



Інформація з техніки безпеки

- Використовується холодоагент R-600a або R-134a. Щоб дізнатися, який холодоагент використовується в холодильнику, перевірте паспортну табличку на компресорі ззаду пристрою або наклейку з технічними даними всередині холодильної камери. Якщо у виробі міститься займистий газ (холодоагент R-600a), зверніться до місцевих органів влади щодо безпечної утилізації пристрою.
- Якщо із системи охолодження витікає газ, утворення критичної маси займистої газоповітряної суміші залежить від площі приміщення, в якому знаходиться прилад, і обсягу використовуваного холодоагенту.
- За наявності будь-яких ознак пошкодження приладу ніколи не вмикайте його. За виникнення будь-яких сумнівів зв'яжіться з місцевим торговим представником. Для кожних 8 г холодоагенту R-600a, який використовується у пристрої, потрібно 1 м³ простору. Обсяг холодоагенту, що використовується в приладі, вказано на табличці з ідентифікаційними даними всередині холодильника.
- У разі витоку з трубок холодоагент може спалахнути або стати причиною травмування очей користувача. У випадку витоку холодоагенту з трубок, слідкуйте, щоб поблизу не було відкритого вогню, приберіть усі легкозаймисті матеріали подалі від виробу і негайно провітріть приміщення.
 - Недотримання цієї вимоги може призвести до вибуху чи пожежі.
- Обслуговування цього пристрою пов'язане з небезпекою, тому його має виконувати тільки вповноважений фахівець.
- Не зберігайте в пристрої вибухонебезпечні предмети, як-от аерозольні балончики із займистими речовинами.



- Щоб уникнути забруднення продуктів, дотримуйтесь наведених далі інструкцій.
 - Якщо дверцята будуть відчинені протягом тривалого часу, це може спричинити значне підвищення температури у відділеннях пристрою.
 - Регулярно очищуйте доступні елементи системи відведення води та поверхні, з якими можуть контактувати продукти харчування.
 - Очищуйте резервуари для води, якщо вони не використовувалися протягом 48 годин, і промивайте систему подачі води, підключену до водопроводу, якщо протягом 5 днів у неї не подавалася вода.
 - Зберігайте сире м'ясо й рибу у відповідних контейнерах, щоб вони не контактували з іншими продуктами й не забруднили їх.
 - Відділення для заморожених продуктів класу «дві зірки» підходять для зберігання попередньо замороженої їжі, зберігання або приготування морозива та виготовлення кубиків льоду.
 - Відділення класу «одна зірка», «дві зірки» та «три зірки» не підходять для заморожування свіжих продуктів.
 - Якщо холодильник тривалий час буде залишатися порожнім, його необхідно вимкнути, розморозити, промити, висушити й залишити дверцята відкритими, щоб запобігти появі плісняви всередині.



ПОПЕРЕДЖЕННЯ: ризик займання / займисті матеріали

Інформація з техніки безпеки

Важливі попереджувальні символи та застереження

Дотримуйтесь усіх інструкцій із техніки безпеки, викладених у цьому посібнику. У цьому посібнику використовуються описані нижче символи щодо безпеки.

ПОПЕРЕДЖЕННЯ

Ризиковані дії чи недотримання правил безпеки можуть призвести до **пошкодження майна, важкого травмування та (або) смерті користувача.**

УВАГА

Ризиковані дії чи недотримання правил безпеки можуть призвести до **пошкодження майна та (або) важкого травмування користувача.**

ПРИМІТКА

Корисна інформація, яка допомагає користувачеві зрозуміти чи уповні користуватися холодильником.

Символи попередження наведено з метою уникнення травмування користувача чи інших осіб.

Просимо уважно їх дотримуватись.

Прочитавши цей розділ, збережіть посібник у надійному місці для довідки в майбутньому.



Знаки строгого попередження щодо транспортування і розміщення

ПОПЕРЕДЖЕННЯ

- Під час транспортування та встановлення пристрою будьте уважні, щоб не пошкодити елементи системи охолодження.
 - У разі витoku з трубок холодоагент може спалахнути або стати причиною травмування очей користувача. Якщо виявлено витік, приберіть будь-які джерела відкритого вогню або потенційні джерела загоряння та протягом кількох хвилин провітріть приміщення, де розташовано прилад.
 - Цей прилад містить невелику кількість холодоагенту ізобутану (R-600a) – природного газу, майже не шкідливого для довкілля, але легкозаймистого. Під час транспортування та встановлення пристрою будьте уважні, щоб не пошкодити елементи системи охолодження.

Критично важливі попередження щодо встановлення

ПОПЕРЕДЖЕННЯ

- Не встановлюйте холодильник у вологому приміщенні або місці, де на холодильник може потрапити вода.
 - Пошкодження ізоляційного матеріалу електричних частин може призвести до ураження електричним струмом або пожежі.
- Не ставте цей холодильник під прямим сонячним промінням та так, щоб на нього поширювалось тепло від кухонної плити, обігрівачів або інших пристроїв.





Інформація з техніки безпеки

- Не підключайте кілька пристроїв до одного джерела живлення. Холодильник завжди має бути під'єднано до окремої розетки з відповідною номінальною напругою.
 - Це забезпечить максимальну ефективність роботи пристрою, а також можливість уникнути перенавантаження електромережі будинку та небезпеки пожежі внаслідок перегрівання дротів.
- Якщо настінну розетку закріплено ненадійно, не вставляйте штепсель.
 - Існує небезпека ураження електричним струмом або виникнення пожежі.
- Не використовуйте потрісканий або протертий по довжині чи на кінцях кабель живлення.
- Не згинайте надто сильно кабель живлення та не ставте на нього важкі предмети.
- Не тягніть і не згинайте надмірно кабель живлення.
- Не перекручуйте та не зав'язуйте кабель живлення.
- Не зачіпайте кабель живлення за металеві об'єкти, не ставте на нього важкі предмети, не кладіть його між предметами і не заштовхуйте в простір позаду приладу.
- Під час пересування холодильника будьте обережні, щоб не перекрутити або не пошкодити кабель живлення.
 - Це може призвести до ураження електричним струмом чи пожежі.
- Ніколи не тягніть за кабель, коли від'єднуєте холодильник від мережі. Завжди міцно тримайте штекер і виймайте його з розетки по прямій.
 - Пошкодження кабелю може призвести до короткого замикання, пожежі та/або ураження електричним струмом.
- Не зберігайте в пристрої вибухонебезпечні предмети, як-от аерозольні балончики із займистими речовинами.



- Не встановлюйте прилад поблизу обігрівачів чи займистих матеріалів.
- Не встановлюйте прилад у місцях, де можливий витік газу.
 - Це може призвести до ураження електричним струмом чи пожежі.
- Перш ніж користуватися цим холодильником, його слід установити та розмістити відповідно до інструкцій, наведених у посібнику.
- Підключіть штепсель кабелю живлення належним чином так, щоб кабель не натягувався.
 - Якщо під'єднати штепсель верхньою частиною донизу, кабель може обірватися та спричинити пожежу або ураження електричним струмом.
- Переконайтеся, що штепсель не затиснено між стіною та задньою панеллю холодильника, а також не пошкоджено.
- Розпакувавши виріб, зберігайте пакувальний матеріал поза межами досяжності дітей.
 - Якщо дитина надягне пакувальний матеріал на голову, існує ризик задушення.
- Розташування пристрою має забезпечувати легкий доступ до штекера кабелю живлення.
 - Недотримання цієї вимоги може стати причиною ураження електричним струмом або пожежі через витік струму.
- Не встановлюйте прилад у вологому чи запиленому приміщенні, а також в місці, де на нього можуть потрапити пряме сонячне проміння, вода, краплі дощу або жир.
 - Пошкодження ізоляційного матеріалу електричних частин може призвести до ураження електричним струмом або пожежі.



Інформація з техніки безпеки

- Якщо в холодильнику є пил чи вода, від'єднайте штепсель кабелю живлення і зверніться до центру обслуговування компанії Samsung Electronics.
 - Недотримання цієї вимоги може призвести до пожежі.
- Не ставайте на прилад і не ставте нічого (наприклад, білизну, запалені свічки, запалені цигарки, тарілки, хімічні речовини, металеві предмети тощо) на нього.
 - Це може призвести до ураження електричним струмом, пожежі, проблем із виробом чи травмування користувача.
- Перед першим підключенням приладу до мережі живлення необхідно зняти всю захисну полімерну плівку.
- Наглядайте за дітьми, щоб вони не гралися з упорними кільцями, призначеними для регулювання дверей, або затискачами водопровідного патрубка.
 - Якщо дитина проковтне упорне кільце або затискач водопровідного патрубка, існує ризик задушення. Зберігайте упорні кільця та затискачі водопровідного патрубка в недоступному для дітей місці.
- Холодильник слід надійно заземлити.
 - Обов'язково переконайтеся, що холодильник заземлено, перш ніж намагатися оглянути або відремонтувати будь-яку його частину. Витік електричного струму може спричинити сильне ураження.
- Ніколи не використовуйте для заземлення газопровід, телефонну лінію або інші предмети, які притягують блискавку.
 - Холодильник необхідно заземлити з метою уникнення витoku електричного струму або ураження ним.
 - Це може призвести до ураження електричним струмом, пожежі, вибуху чи проблем із виробом.



- Надійно під'єднайте штепсель до настінної розетки. Не використовуйте пошкоджений кабель живлення, штепсель чи не закріплену належним чином розетку.
 - Це може призвести до ураження електричним струмом чи пожежі.
- Якщо кабель живлення пошкоджено, одразу замініть його на аналогічний, звернувшись до виробника або представника компанії з обслуговування.
- Заміну запобіжника холодильника має здійснювати кваліфікований спеціаліст чи представник компанії з обслуговування.
 - Нехтування цією вимогою може призвести до ураження електричним струмом або травмування користувача.
- Ставлячи пристрій, упевніться, що кабель не прищемлений і не пошкоджений.
- Не розташовуйте портативні розгалужувачі чи портативні джерела живлення позаду пристрою.

Застереження щодо встановлення

УВАГА

- Установлюйте пристрій на рівній поверхні, залишаючи достатньо простору навколо.
 - Не закривайте вентиляційний отвір на корпусі пристрою чи в системі монтування.
- Не кладіть продукти до холодильника протягом 2 годин після встановлення та ввімкнення.

Інформація з техніки безпеки

- Наполегливо радимо, щоб установлення холодильника здійснював кваліфікований спеціаліст чи представник компанії з обслуговування.
 - Нехтування цією вимогою може призвести до ураження електричним струмом, пожежі, вибуху, проблем із виробом чи травмування користувача.
- Надмірне навантаження на будь-які дверцята може стати причиною падіння холодильника та призвести до травмування користувача.

Критично важливі попередження щодо експлуатації

ПОПЕРЕДЖЕННЯ

- Не вставляйте штекер живлення в розетку, якщо у вас мокрі руки.
 - Це може призвести до ураження електричним струмом.
- Не зберігайте нічого на пристрої.
 - Коли відкриваєте чи закриваєте двері, ці предмети можуть упасти і призвести до травмування користувача та/або пошкодження майна.
- Не встромляйте руки, ноги чи металеві предмети (наприклад, палички тощо) у нижню чи задню панель холодильника.
 - Нехтування цією вимогою може призвести до ураження електричним струмом чи травмування користувача.
 - Є ризик травмування об гострі краї.
- Не торкайтеся внутрішніх стінок морозильної камери чи продуктів, які в ній зберігаються, мокрими руками.
 - Це може призвести до обмороження.

- Не ставте на холодильник посуд, наповнений водою.
 - Якщо рідина проллється, існує небезпека виникнення пожежі чи ураження електричним струмом.
- Не зберігайте в холодильнику леткі чи займисті речовини, наприклад бензин, розчинник, пропан, спирт, ефір чи скраплений газ тощо.
 - Цей холодильник призначено лише для зберігання продуктів харчування.
 - Недотримання цієї вимоги може призвести до пожежі чи вибуху.
- Наглядайте за дітьми; не дозволяйте їм гратися з приладом.
 - Не торкайтеся пальцями зон можливого заземлення: зазор між дверцятами і корпусом дуже малий. Будьте обережні, відкриваючи дверцята, коли поруч діти.
- Не дозволяйте дітям виснути на дверях або контейнерах холодильника. Це може призвести до важкого травмування.
- Не дозволяйте дітям забиратися до холодильника. Вони можуть потрапити в пастку.
- Не встромляйте руки в нижню частину пристрою.
 - Ви можете травмуватись об гострі краї.
- Не зберігайте в холодильнику фармацевтичні засоби, лабораторні матеріали або термочутливі продукти.
 - Продукти, які вимагають точного дотримання певного температурного діапазону, не слід зберігати в холодильнику.
- Не ставте і не використовуйте електропристрої всередині холодильника чи морозильної камери, якщо це не рекомендовано виробником.
- Якщо ви відчуєте запах ліків чи диму, негайно від'єднайте штепсель кабелю живлення та зверніться до центру обслуговування компанії Samsung Electronics.

Інформація з техніки безпеки

- Якщо в холодильнику є пил чи вода, від'єднайте штепсель кабелю живлення і зверніться до центру обслуговування компанії Samsung Electronics.
 - Недотримання цієї вимоги може призвести до пожежі.
- Не дозволяйте дітям виснути на ящиках.
 - Вони можуть зламатися, і дитина впаде.
- Не залишайте дверцята холодильника відкритими без нагляду і не дозволяйте дітям забиратися до холодильника.
- Не дозволяйте дітям забиратись у відсіки холодильника.
 - Це може призвести до травмування або смерті в результаті задусення.
- Не переповнюйте холодильник продуктами.
 - Коли ви відкриваєте дверцята, продукт може впасти і призвести до травмування користувача чи пошкодження майна.
- Не розпилюйте леткі речовини, наприклад засоби проти комах, на поверхню приладу.
 - Окрім того, що це може бути шкідливим для здоров'я людини, це також може призвести до ураження електричним струмом, пожежі чи проблем із виробом.
- Не використовуйте і не ставте поблизу холодильника чи в холодильник будь-які речовини, чутливі до змін температури, наприклад займисті розпилювачі, займисті предмети, сухий лід, ліки чи хімічні речовини.
- Не використовуйте фен для волосся, щоб сушити внутрішні деталі холодильника. Не ставте запалену свічку в холодильник, щоб усунути поганий запах.
 - Це може призвести до ураження електричним струмом чи пожежі.

- Не ставайте на прилад і не ставте нічого (наприклад, білизну, запалені свічки, запалені цигарки, тарілки, хімічні речовини, металеві предмети тощо) на нього. Це може призвести до ураження електричним струмом, пожежі, проблем із виробом чи травмування користувача. Не ставте наповнені рідиною ємності на прилад.
 - Якщо рідина проллється, існує небезпека виникнення пожежі чи ураження електричним струмом.
- Не використовуйте інші механічні пристрої чи засоби для пришвидшення процесу розморожування, окрім рекомендованих виробником.
- Будьте обережні, щоб не пошкодити систему охолодження.
- Ніколи не дивіться безпосередньо на ультрафіолетову світлодіодну лампу протягом тривалого часу.
 - Ультрафіолетові промені можуть спричинити надмірне напруження очей.
- Не ставте полиці холодильної камери догори низом. Фіксатор полиці не може працювати в такому положенні.
 - Це може призвести до травмування через падіння скляної полиці.
- Якщо виявлено витік газу, приберіть будь-який відкритий вогонь або потенційне джерело загоряння і протягом кількох хвилин провітріть приміщення, де стоїть пристрій.
 - Торкатися приладу чи кабелю живлення в такому разі заборонено.
 - Не використовуйте вентилятор.
 - Іскра від нього може спричинити вибух або пожежу.
- Використовуйте лише світлодіодні лампи, надані виробником чи центром обслуговування.
- Пляшки слід ставити впритул одна до одної, щоб вони не випали.



Інформація з техніки безпеки

- Цей виріб призначено виключно для зберігання продуктів харчування в домашніх умовах.
- Не розбирайте, не модифікуйте і не ремонтуєте холодильник самостійно.
 - Несанкціоновані модифікації можуть спричинити виникнення небезпечних ситуацій. За усунення несанкціонованих модифікацій із користувача стягуватиметься повна вартість деталей і відповідних робіт.
- Не використовуйте інші запобіжники (наприклад, мідні, зі сталевих дротів тощо), окрім стандартного запобіжника.
- У разі необхідності ремонту або повторного встановлення холодильника, зверніться у найближчий центр обслуговування.
 - Нехтування цією вимогою може призвести до ураження електричним струмом, пожежі, травмування користувача чи проблем із виробом.
- Коли завершиться термін служби внутрішньої чи зовнішньої світлодіодної лампочки, зверніться до центру обслуговування.
- Якщо з холодильника виділяється запах чи дим, негайно від'єднайте штепсель живлення і зверніться до найближчого центру обслуговування Samsung Electronics.
 - Недотримання цієї вимоги може призвести до ураження електричним струмом чи пожежі.
- Перш ніж замінювати внутрішнє освітлення холодильника, вийміть штепсель кабелю живлення з розетки.
 - Інакше існує небезпека ураження струмом.
- Якщо під час заміни лампи у вас виникли труднощі, зверніться до центру обслуговування Samsung.
- Якщо виріб обладнано світлодіодною лампою, не розбирайте кришку лампи і саму лампу самостійно.
 - Зверніться до центру обслуговування Samsung.





-
- Надійно під'єднайте штепсель до настінної розетки.
 - Не використовуйте пошкоджений кабель живлення, штепсель чи не закріплену належним чином розетку.
 - Це може призвести до ураження електричним струмом чи пожежі.

Застереження щодо використання

УВАГА

- Не заморожуйте повторно продукти, які повністю відтанули. Не ставте газовані напої до морозильної камери. Не ставте пляшки чи скляні ємності до морозильної камери.
 - Коли вміст пляшки замерзне, скло може тріснути і травмувати користувача.
- Для забезпечення найкращої роботи виробу дотримуйтесь наведених далі рекомендацій.
 - Не розміщуйте продукти надто близько до вентиляційних отворів на задній стінці, щоб вони не перешкождали вільній циркуляції повітря в холодильнику.
 - Належним чином загортайте продукти чи кладіть їх у контейнери, які герметично закриваються, перш ніж ставити їх у холодильник.
 - Звертайте увагу на максимальний термін зберігання заморожених продуктів.
- Не ставте склянки, пляшки або газовані напої в морозильну камеру.
 - Ємність може замерзнути та розбитися, що може привести до травмування.



Інформація з техніки безпеки

- Не ставте газовані напої до морозильної камери. Не ставте пляшки чи скляні ємності до морозильної камери.
 - Коли вміст пляшки замерзне, скло може тріснути й призвести до серйозної травми та пошкодження майна.
- Гарантія на обслуговування та зміни.
 - Гарантія Samsung не поширюється на будь-які зміни, внесені сторонньою особою, і компанія Samsung не нестиме відповідальність за пошкодження, які можуть виникнути в результаті таких змін.
- Не заблокуйте вентиляційні отвори всередині холодильника.
 - Це може призвести (особливо у випадку, якщо отвори заблоковано пластиковими пакетами) до надмірного охолодження холодильника. Якщо період охолодження триває занадто довго, це може призвести до поломки водяного фільтра та витоків води.
- Витріть надлишок води всередині пристрою і залиште дверцята відкритими.
 - Інакше може утворитися неприємний запах або цвіль.
- Якщо холодильник було від'єднано від джерела живлення, слід зачекати хоча би п'ять хвилин, перш ніж знову під'єднати його до мережі.
- Якщо холодильник намокнув, від'єднайте штепсель кабелю живлення і зверніться до центру обслуговування компанії Samsung Electronics.
- Не завдавайте ударів по скляним поверхням і не застосовуйте до них надмірної сили.
 - В іншому випадку, окрім матеріальної шкоди, можна зазнати травм, спричинених розбитим склом.
- Бережіть пальці рук від затискання.

- Лампи морозильної камери та холодильника можуть вимикатися, якщо дверцята морозильної камери та холодильника лишаються відчиненими протягом 2 секунд і довше.
 - Щоб увімкнути лампи, закрийте та знову відкрийте дверцята.
- Якщо в холодильник потрапила вода, обов'язково зверніться до найближчого центру обслуговування.
 - Існує ризик пожежі чи ураження електричним струмом.
- Не зберігайте рослинну олію на дверних полицках холодильника. Олія може загуснути, що ускладнить її використання та надасть їй неприємного смаку. Окрім цього, олія може підтікати з відкритої ємності, що може спричинити появу тріщин на дверній полицці. Найкраще зберігати відкриті ємності з рослинними оліями в темному прохолодному місці, наприклад у шафі або в комірчині.
 - Приклади рослинних олій: оливкова олія, кукурудзяна олія, олія з виноградних кісточок тощо.

Застереження щодо чищення

УВАГА

- Не розпилюйте воду безпосередньо на внутрішню або зовнішню поверхню холодильника.
 - Існує небезпека пожежі чи ураження електричним струмом.
- Не використовуйте фен для волосся, щоб сушити внутрішні деталі холодильника.
- Не ставте запалену свічку в холодильник, щоб усунути поганий запах.
 - Це може призвести до ураження електричним струмом чи пожежі.

- Не розпилюйте засоби для чищення безпосередньо на дисплей.
 - Це може призвести до стирання надрукованих літер.
- Якщо у пристрій потрапить стороння речовина (наприклад, вода), вийміть із розетки штекер кабелю живлення і зверніться до найближчого центру обслуговування.
 - Недотримання цієї вимоги може призвести до ураження електричним струмом чи пожежі.
- Використовуйте чисту суху тканину для видалення сторонніх речовин або пилу з контактів штепселя. Не протирайте штепсель кабелю живлення мокрою чи вологою ганчіркою.
 - Недотримання цієї вимоги може призвести до пожежі чи ураження електричним струмом.
- Не розпилюйте воду безпосередньо на пристрій.
- Не використовуйте для чищення бензол, розчинник, засіб Clorox або хлорид.
 - Ці речовини можуть пошкодити поверхню приладу і спричинити займання.
- Перш ніж чистити чи обслуговувати виріб, від'єднуйте пристрій від настінної розетки.
 - Недотримання цієї вимоги може призвести до ураження електричним струмом чи пожежі.
- Протирайте холодильник чистою губкою або м'якою ганчіркою, змоченою в теплій воді зі слабким миючим засобом.

- Не використовуйте абразивних або агресивних засобів для миття, зокрема аерозолів для миття вікон, засобів для відтирання плям, займистих речовин, соляної кислоти, воску для чищення, концентрованих миючих засобів, відбілювачів або засобів на основі нафтопродуктів для чищення зовнішніх поверхонь (дверцят і корпусу), пластмасових деталей, внутрішньої обшивки дверцят і камер холодильника та ущільнювачів.
 - Перелічені засоби можуть призвести до пошкодження матеріалів.
- Не мийте скляні полиці та кришки теплою водою, коли вони холодні. Скляні полиці та кришки можуть зламатися від різкої зміни температури, а також від удару чи падіння.

Критично важливі попередження щодо утилізації

ПОПЕРЕДЖЕННЯ

- Утилізуйте пакувальний матеріал цього виробу в безпечний для довкілля спосіб.
- Перш ніж утилізувати пристрій, упевніться, що жодна трубка на задній панелі пристрою не пошкоджена.
- Використовується холодоагент R-600a або R-134a. Щоб дізнатися, який холодоагент використовується в холодильнику, перевірте паспортну табличку на компресорі ззаду пристрою або наклейку з технічними даними всередині холодильної камери. Якщо в холодильнику міститься займистий газ (холодоагент R-600a), зверніться до уповноважених місцевих органів для безпечної утилізації виробу.

Інформація з техніки безпеки

- Утилізуючи цей холодильник, зніміть двері/ущільнювачі дверей і засуви, щоб діти чи тварини випадково не закрилися всередині. Наглядайте за дітьми; не дозволяйте їм гратися з приладом. Якщо дитина зачиниться всередині, вона може отримати травму чи задихнутися.
- Для ізоляції у пристрої використовується циклопентан. Гази в ізоляційному матеріалі вимагають спеціальної процедури утилізації. Зверніться до уповноважених місцевих органів щодо екологічно безпечної утилізації виробу.
- Зберігайте всі пакувальні матеріали в недоступному для дітей місці, оскільки вони можуть бути небезпечними для дітей.
 - Якщо дитина надягне пакет на голову, вона може задихнутись.
- **НЕБЕЗПЕКА.** Ризик застрягання дитини всередині. Перед утилізацією будь-якого холодильника або морозильної камери:
 - Зніміть дверцята приладу.
 - Залиште полиці на місці, щоб діти не могли легко залізти всередину.

Додаткові вказівки щодо належного користування

- У разі збою подачі живлення зверніться до місцевого постачальника електроенергії і дізнайтеся, скільки це триватиме.
 - У більшості випадків подачу електроенергії відновлюють упродовж години або двох, і це не впливає на температуру холодильника. Коли живлення відсутнє, слід якомога рідше відкривати двері.
 - Якщо електроенергія не постачається більше 24 годин, вийміть усі заморожені продукти.

- Робота пристрою може перериватись (продукти можуть розморозитися, температура в морозильній камері може підвищитися), якщо його встановлено на тривалий час у приміщенні з температурою, нижчою за передбачений для цього приладу температурний поріг.
- Поміщення деяких продуктів до холодильника може призвести до скорочення терміну придатності через невідповідну температуру зберігання.
- У цьому холодильнику не утворюється намерзання, а отже розморозувати його вручну не потрібно. Ця процедура виконується автоматично.
- Підвищення температури під час розморозування відповідає вимогам ISO. Проте, щоб уникнути непотрібного підвищення температури заморожених продуктів під час розморозування пристрою, загортайте заморожені продукти у кілька шарів паперу, наприклад у газети.
- Не заморозуйте повторно продукти, які повністю відтанули.
- Температура в секції (секціях) класу «дві зірочки» або у відділенні (відділеннях) із позначкою у вигляді двох зірочок (**) дещо вища, ніж в іншому відділенні (відділеннях) морозильної камери. Секції або відділення класу "дві зірочки" визначаються відповідно до інструкції та/або комплекту поставки.

Поради щодо заощадження енергії

- Встановлюйте пристрій у прохолодному сухому приміщенні з належною вентиляцією. Тримайте пристрій подалі від прямих сонячних променів або джерела тепла (наприклад, обігрівача).

Інформація з техніки безпеки

- Для забезпечення оптимального енергоспоживання не загороджуйте вентиляційні отвори та решітки пристрою.
- Зачекайте, поки теплі продукти охолонуть, перш ніж класти їх у холодильник.
- Розморожуйте заморожені продукти безпосередньо в холодильнику. Своєю низькою температурою вони охолоджуватимуть інші продукти.
- Поміщаючи продукти до морозильної камери або виймаючи їх, не залишайте двері відкритими надто довго. Що менше часу відкриті дверцята, то менше льоду утвориться в морозильній камері.
- Під час установа радимо залишити достатньо простору позаду та з боків холодильника. Завдяки цьому знизиться рівень споживання електроенергії, і, відповідно, сума платежів за електроенергію.
- Щоб забезпечити максимально раціональне споживання електроенергії холодильником, залиште всі внутрішні приналежності, наприклад контейнери, ящики та полиці в їхньому оригінальному положенні, згідно комплектації виробника.

Цей пристрій призначений для використання в побутових і аналогічних умовах, наприклад:

- на кухнях для персоналу в магазинах, офісах і інших аналогічних умовах;
- на фермах і для використання клієнтами в готелях, мотелях і інших аналогічних умовах;
- у номерах з наданням сніданку;
- в організаціях громадського харчування та аналогічних умовах, де не передбачено роздрібну торгівлю.

Інструкції щодо відходів електричного та електронного обладнання



Правильна утилізація виробу (Відходи електричного та електронного обладнання)
(Стосується країн, в яких запроваджено системи розподіленої утилізації)

Ця позначка на виробі, аксесуарах або в документації до них вказує, що виріб, а також відповідні електронні аксесуари (наприклад, зарядний пристрій, гарнітура, USB-кабель) не можна викидати разом із побутовим сміттям після завершення терміну експлуатації. Щоб запобігти можливій шкоді довкіллю або здоров'ю людини через неконтрольовану утилізацію, утилізуйте це обладнання окремо від інших видів відходів, віддаючи його на переробку та уможливаючи таким чином повторне використання матеріальних ресурсів. Фізичні особи можуть звернутися до продавця, у якого було придбано виріб, або до місцевого урядового закладу, щоб отримати відомості про місце та способи нешкідливої для довкілля вторинної переробки виробу.

Корпоративним користувачам слід звернутися до свого постачальника та перевірити правила й умови договору про придбання. Цей виріб потрібно утилізувати окремо від інших промислових відходів.

Щоб отримати інформацію про принципи екологічної відповідальності Samsung і передбачені законом зобов'язання компанії щодо приладу (наприклад, про Регламент про реєстрацію, оцінювання, ліцензування та регулювання обігу хімічних речовин (REACH), Директиву щодо утилізації відходів електричного та електронного обладнання (WEEE), Директиву про батареї тощо), відвідайте сторінку з інформацією щодо раціонального використання ресурсів на сайті www.samsung.com.

(лише для виробів, які продаються в країнах Європи й Великобританії)

Встановлення

Ретельно дотримуйтеся цих інструкцій для правильного встановлення холодильника та запобігання нещасним випадкам перед початком експлуатації.

⚠ ПОПЕРЕДЖЕННЯ

- Використовуйте холодильник виключно за призначенням, як описано в цьому посібнику користувача.
- Будь-які ремонтні роботи мають здійснюватися кваліфікованим спеціалістом.
- Утилізуйте пакувальний матеріал цього виробу з дотриманням відповідних норм місцевого законодавства.

Загальний огляд холодильника

📖 ПРИМІТКА

Фактичний вид і комплектація холодильника можуть різнитися залежно від моделі та країни.

Модель з автоматичним льодогенератором

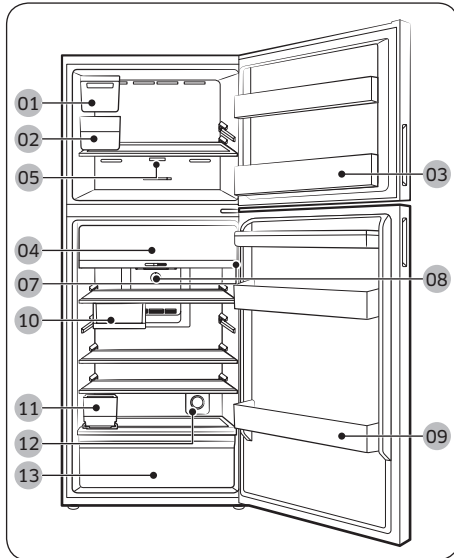

Модель із диспенсером

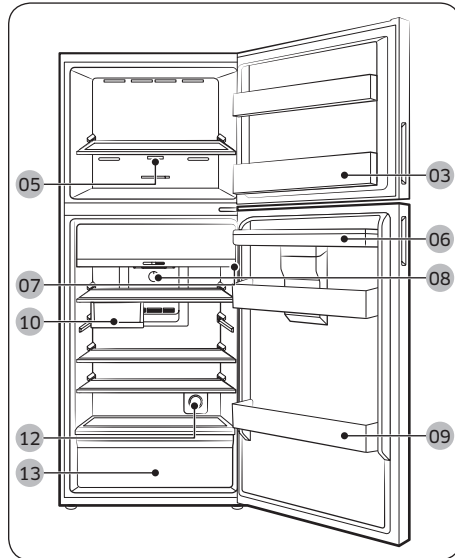



- | | |
|---|---|
| 01 Автоматичний льодогенератор *** | 02 Ємність для льоду *** |
| 03 Дверний лоток морозильної камери | 04 Відділення для свіжих продуктів * |
| 05 Панель керування (аналогова – морозильна камера) * | 06 Резервуар для води диспенсера ** |
| 07 Панель керування (цифрова – холодильна камера) * | 08 Панель керування (аналогова – холодильна камера) * |
| 09 Дверний лоток холодильної камери | 10 Багатофункціональний лоток * |
| 11 Резервуар для води автоматичного льодогенератора *** | 12 Активний фільтр свіжого повітря * |
| 13 Шухляда для овочів | |

* Лише у відповідних моделях

** Лише в моделях із диспенсером

*** Лише в моделях з автоматичним льодогенератором

Звільнення місця в морозильній камері

Вийміть один або кілька елементів додаткової комплектації, як-от полиці, поворотні лотки для льоду, лотки та контейнери для льоду разом із кріпленнями. Усі ці елементи можна зняти вручну без використання інструментів.

- Ці елементи додаткової комплектації не впливають на температурні та механічні характеристики пристрою.
- Зазначений об'єм морозильної камери обчислено без цих елементів.
- Установлюйте всі полиці й шухляди в призначених для них місцях, це гарантуватиме максимальну енергоефективність.

Індикатор надмірного навантаження (лише в застосовних моделях)

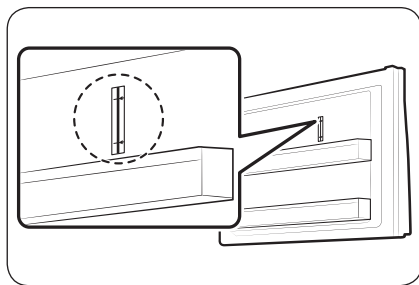

Холодильник обладнано індикатором надмірного навантаження, який розташовано у верхній правій частині морозильної камери.

⚠ УВАГА

- Не кладіть продукти на індикатор надмірного навантаження. Це може негативно вплинути на енергоспоживання.



Встановлення

Покрокове встановлення

КРОК 1 Вибір місця

Вимоги до місця встановлення:

- Тверда рівна поверхня без килимового покриття або настилів, що можуть ускладнити вентиляцію
- Відсутність прямого сонячного проміння
- Достатньо місця для відкривання та закривання дверей
- Достатня відстань від джерел тепла
- Достатньо місця для технічного обслуговування та догляду
- Діапазон температур: від 10 °C до 43 °C

Ефективний діапазон температур

Холодильник призначено для стабільної роботи в діапазоні температур, що визначається його класом.

Клас	Символ	Температура у приміщенні (°C)	
		IEC 62552 (ISO 15502)	ISO 8561
Помірний розширений	SN	від +10 до +32	від +10 до +32
Помірний	N	від +16 до +32	від +16 до +32
Субтропічний	ST	від +16 до +38	від +18 до +38
Тропічний	T	від +16 до +43	від +18 до +43

ПРИМІТКА

Характеристики охолодження та енергоспоживання холодильника можуть залежати від температури в приміщенні, частоти відкривання/закривання дверцят та місця розташування холодильника. Рекомендовано підтримувати відповідну температуру.

Розміри і зазори

Вимоги до місця встановлення наведено на схемах і в таблиці нижче.

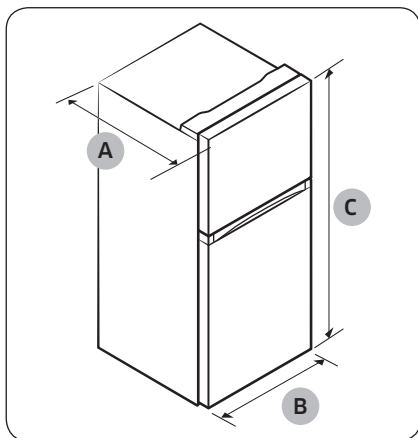

Модель	RT31	RT35	RT38
Глибина «А»	647	709	672
Ширина «В»	600	600	700
Висота «С»	1715	1715	1715

(одиниця вимірювання: мм)

Модель	RT42	RT47
Глибина «А»	672	717
Ширина «В»	700	700
Висота «С»	1785	1825

(одиниця вимірювання: мм)

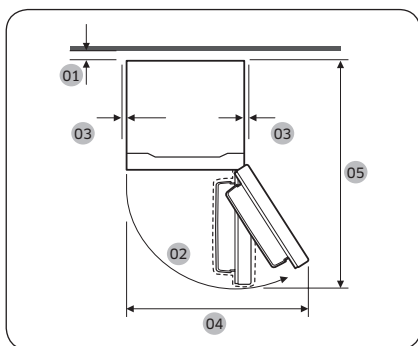

	RT31	RT35	RT38
01	Рекомендовано більше 50 мм		
02	115° (морозильна камера) / 115° (холодильна камера)		
03	Не менше 50 мм		
04	850	850	1006
05	1201	1263	1311

(одиниця вимірювання: мм)

	RT42	RT47
01	Рекомендовано більше 50 мм	
02	115° (морозильна камера) / 115° (холодильна камера)	
03	Не менше 50 мм	
04	1006	1006
05	1311	1356

(одиниця вимірювання: мм)

Встановлення

КРОК 2 Розділення (лише в сумісних моделях)

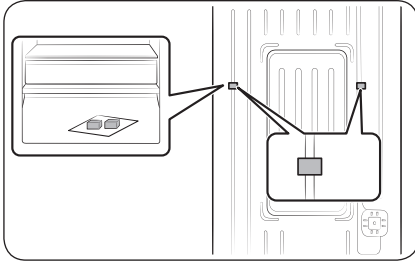

1. Відкрийте дверцята і знайдіть розділювачі (2 шт.).
2. Розпакуйте обидва розділювача та закріпіть їх на задній стінці холодильника, як показано на рисунку. Вони допомагають направляти повітря до задньої стінки та зменшують енергоспоживання.

КРОК 3 Покриття підлоги

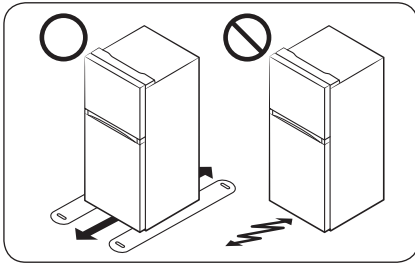

- Поверхня для встановлення має витримувати вагу повністю завантаженого холодильника або приблизно 90 кг.
- Щоб не пошкодити підлогу, підкладіть під кожен ніжку холодильника по великому аркушу картону.
- Щойно холодильник буде встановлено в потрібне положення, намагайтеся не рухати його, щоб не пошкодити підлогу. У разі потреби застеліть шлях пересування холодильника цупким папером або тканиною (наприклад, старим килимом).

КРОК 4 Регулювання вирівнювальних ніжок

⚠ УВАГА

- Вирівняйте холодильник, установлений на горизонтальній твердій поверхні. Недотримання цієї вимоги може призвести до пошкодження холодильника або травмування користувача.
- Під час вирівнювання холодильник має бути порожнім. Переконайтеся, що в холодильнику немає продуктів.
- З міркувань безпеки передня частина пристрою має бути трохи вищою за задню. Вирівняйте холодильник за допомогою спеціальних вирівнювальних гвинтів на передніх ніжках. Регулюйте гвинти пласкою викруткою.

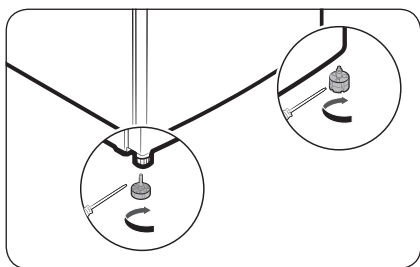

Вирівняйте холодильник, вручну відрегулювавши ніжки. Щоб зменшити або збільшити висоту, поверніть ніжки за годинниковою стрілкою або проти годинникової стрілки відповідно. З міркувань безпеки передній бік слід зробити трохи вище заднього.

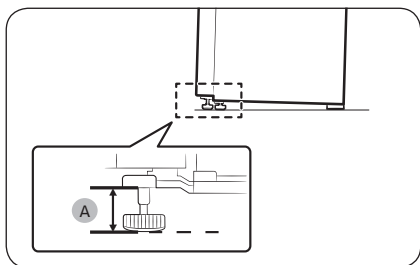

Установіть ніжки на висоті 41 мм (A) від підлоги, як зображено на малюнку.



Встановлення

КРОК 5 Початкові налаштування

Після виконання перелічених нижче кроків холодильник стає повністю функціональним.

1. Підключіть кабель живлення до розетки, щоб увімкнути холодильник.
2. Відкрийте дверцята і перевірте, чи працює внутрішнє освітлення.
3. Установіть найнижчу температуру й зачекайте приблизно годину. Морозильна камера має дещо охолотитися, а двигун почне працювати безперебійно.
4. Зачекайте, доки температура холодильника не досягне заданого значення. Тепер холодильник готовий до експлуатації.

КРОК 6 Остаточна перевірка

Завершивши встановлення, переконайтеся, що:

- холодильник підключено до електричної розетки та належним чином заземлено;
- холодильник встановлено на плоскій рівній поверхні з необхідним зазором між стінками та стіною або корпусом іншого пристрою;
- холодильник стоїть рівно та надійно;
- двері вільно відкриваються та закриваються, а внутрішнє освітлення вмикається автоматично, коли відкриваються двері.



Режими роботи

Панель керування

Холодильник (цифрова)

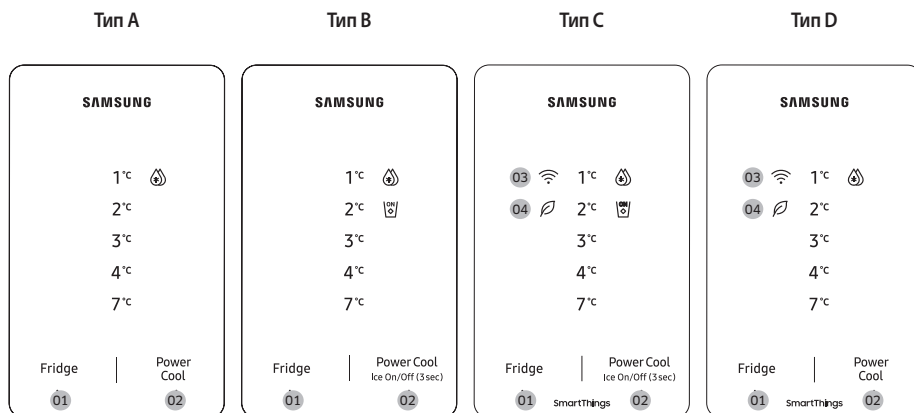

01 Fridge (Холодильна камера)

02 Power Cool (Швидке охолодження) / Ice On/Off (Увімк./вимк. наморозування льоду) (3 с) *

03 Індикатор мережевого підключення *

04 AI Energy Mode *

* Лише у відповідних моделях

ПРИМІТКА

Температура в холодильнику може піднятися, якщо часто відкривати дверцята або зберігати в холодильнику велику кількість продуктів. У цьому випадку всі світлодіодні індикатори температури блиматимуть, поки температура холодильника не повернеться до встановлених значень. Якщо індикатор задовго блимає, зверніться по технічну допомогу до місцевого сервісного центру Samsung.

- Блимання індикатора температури може супроводжуватися звуковим сигналом. Щоб вимкнути цей звуковий сигнал, натисніть будь-яку кнопку на дисплеї.
- Якщо відкрити дверцята, коли блимає індикатор температури, внутрішнє освітлення блиматиме приблизно протягом однієї хвилини.

01 Холодильна камера

Fridge
(Холодильна
камера)

Щоб установити температуру холодильної камери, натисніть **Fridge (Холодильна камера)**.

⚠ УВАГА

- У зимовий і літній період не встановлюйте в холодильній камері мінімальне та максимальне значення температури відповідно. Недотримання цієї вимоги може негативно вплинути на роботу системи охолодження.

Режими роботи

02 Швидке охолодження / Увімк./вимк. наморозування льоду (3 с)

Power Cool (Швидке охолодження)	<p>Натисніть Power Cool (Швидке охолодження), щоб увімкнути або вимкнути функцію Швидке охолодження.</p> <ul style="list-style-type: none">Функція Швидке охолодження прискорює процес охолодження завдяки максимальній швидкості вентилятора. Холодильна камера працює на повну потужність кілька годин, після чого температура повертається до попереднього заданого значення.Після активації Швидке охолодження вмикається значок Швидке охолодження (🔥), і холодильник збільшує швидкість охолодження.Щоб повністю охолодити велику кількість продуктів, обов'язково ввімкніть функцію Швидке охолодження щонайменше за 24 години до їх завантаження. <p>ПРИМІТКА</p> <p>Використання функції Швидке охолодження збільшує споживання електроенергії. Якщо ви не збираєтесь використовувати цю функцію, вимкніть її та поверніть температуру до попереднього встановленого значення.</p>
Ice On/Off (Увімк./вимк. наморозування льоду) (лише тип B, C)	<p>Натисніть і утримуйте кнопку Power Cool (Швидке охолодження) протягом 3 секунд, доки функція Автоматичний льодогенератор не ввімкнеться або не вимкнеться.</p> <ul style="list-style-type: none">Після активації функції Автоматичний льодогенератор вмикається відповідний значок (🧊). За замовчуванням функцію Автоматичний льодогенератор увімкнено.Рекомендовано вимикати цю функцію в наступних випадках:<ul style="list-style-type: none">ємність для льоду вже повна;потрібно зменшити енергоспоживання.

03 Мережеве підключення (лише у відповідних моделях)

У SmartThings можна керувати холодильником і стежити за його станом. Додаткову інформацію наведено в розділі «SmartThings (лише у відповідних моделях)».

ПРИМІТКА

Якщо холодильник не підключено до програми SmartThings, під час відкриття дверцят кліматичне значок Wi-Fi (📶). Якщо значок Wi-Fi (📶) блимає, рекомендуємо підключити холодильник до програми SmartThings.

04 AI Energy Mode (лише у відповідних моделях)

- Коли функцію AI Energy Mode увімкнено, відобразиться значок ⚡. Увімкнути або вимкнути функцію AI Energy Mode можна в програмі SmartThings. (лише у відповідних моделях)

Увімкнення та вимкнення Wi-Fi (лише у відповідних моделях)

Щоб увімкнути чи вимкнути Wi-Fi, натисніть **Fridge (Холодильна камера)** і втримуйте протягом 10 секунд. Значок Wi-Fi (📶) відображає стан підключення Wi-Fi (див. нижче).

- Wi-Fi вимкнено: значок Wi-Fi (📶) блимає протягом 5 секунд і вимикається.
- Wi-Fi увімкнено: значок Wi-Fi (📶) блимає протягом 5 секунд, а потім 5 секунд світиться безперервно.

ПРИМІТКА

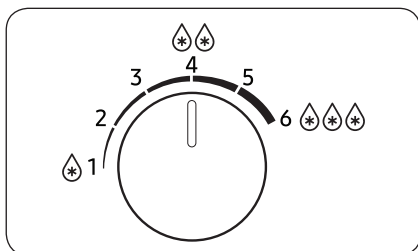

- Щоб підключити холодильник до програми SmartThings, потрібно ввімкнути функцію Wi-Fi.
- Додаткову інформацію наведено в розділі «SmartThings (лише у відповідних моделях)».

Холодильна камера (аналогова панель)



- Щоб установити температуру, поверніть регулятор вліво або вправо.
- Щоб збільшити або зменшити температуру, поверніть регулятор вліво або вправо відповідно.

ПРИМІТКА

Для оптимальної продуктивності рекомендовано встановити регулятор температури в положення  .

УВАГА

- Не встановлюйте регулятор температури холодильної камери в положення 1–2, якщо температура в приміщенні нижче 10 °С, і в положення 4–6, якщо температура перевищує 35 °С. Недотримання цієї вимоги може негативно вплинути на роботу системи охолодження.

Режими роботи

Морозильна камера (аналогова панель)

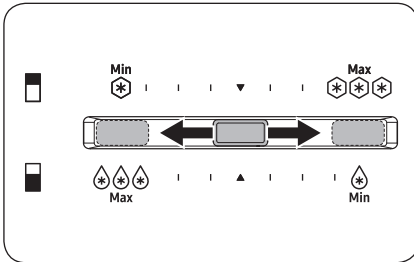

- Щоб підвищити температуру, посуňte регулятор температури вліво.
- Щоб зменшити температуру, посуňte регулятор температури вправо. У зимовий період посуňte регулятор температури в крайнє праве положення.

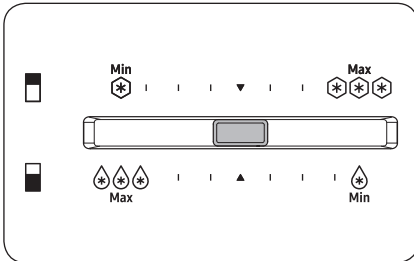

Для приготування льоду влітку (коли температура навколишнього середовища перевищує 35 °C) посуňte регулятор температури морозильної камери в центральне положення.

ПРИМІТКА

Посуňte регулятор температури праворуч, якщо автоматичний льодогенератор виробляє недостатню льоду.

УВАГА

- Щоб уникнути несправності системи або псування продуктів, улітку (при температурі навколишнього середовища понад 35 °C) не встановлюйте регулятор температури в крайнє праве положення (максимум).
- Не зберігайте в морозильній камері скляні пляшки з рідиною. Унаслідок замерзання рідини пляшки можуть тріснути або лопнути.

SmartThings (лише у відповідних моделях)

Встановлення

У магазині програм Google Play, Galaxy Apps або Apple App Store виконайте пошук за словом «SmartThings». Завантажте й установіть програму SmartThings, надану компанією Samsung Electronics, на смарт-пристрій.

ПРИМІТКА

- Сумісна версія програми SmartThings може змінюватися відповідно до політики виробника щодо підтримки операційних систем (ОС). Окрім того, дія нової політики оновлення програми SmartThings або підтримуваних нею функцій, що застосовується до поточної версії ОС, може бути призупинена з міркувань безпеки або зручності користування.
- У програму SmartThings без попередження можуть вноситися зміни з метою покращення її продуктивності або зручності користування. Програма SmartThings постійно оновлюється для сумісності з останньою версією ОС мобільного телефону, яка оновлюється щороку. Якщо у вас виникли запитання стосовно вищевикладеного, напишіть на адресу електронної пошти st.service@samsung.com.
- Рекомендовано використовувати системи шифрування WPA/TKIP і WPA2/AES. Новіші або нестандартні протоколи автентифікації Wi-Fi не підтримуються.
- На якість роботи бездротових мереж може впливати інше розташоване поблизу обладнання з функцією бездротового зв'язку.
- Якщо інтернет-провайдер використовує метод ідентифікації комп'ютера або модема за MAC-адресою, під час спроби смарт-холодильника Samsung підключитися до Інтернету може виникнути помилка. У такому разі зверніться по технічну підтримку до свого інтернет-провайдера.
- Певні налаштування брандмауера у вашій мережі також можуть перешкоджати доступу смарт-холодильника Samsung до Інтернету. З питань технічної підтримки звертайтеся до інтернет-провайдера. Якщо усунути проблему не вдається, зверніться до продавця або до місцевого сервісного центру Samsung.
- Для налаштування параметрів бездротової точки доступу ознайомтеся з посібником користувача цієї точки доступу (маршрутизатора).
- Смарт-холодильники Samsung підтримують обидва протоколи Wi-Fi стандарту 2,4 ГГц: IEEE 802.11 b/g/n і програмної точки доступу. (Рекомендується застосовувати протокол IEEE 802.11 n.)
- Незатверджені бездротові Wi-Fi-маршрутизатори можуть не забезпечувати з'єднання з відповідними смарт-холодильниками Samsung.



Режими роботи

Обліковий запис Samsung

Для користування програмою необхідно ввійти у свій обліковий запис Samsung. Якщо у вас немає облікового запису Samsung, виконайте вказівки на екрані в програмі, щоб створити його безкоштовно.

Початок роботи

Увімкніть пристрій, до якого потрібно підключитися, запустіть програму SmartThings на своєму смартфоні та дотримуйтеся наведених нижче інструкцій.

У разі появи спливаючого вікна з повідомленням про знаходження нового пристрою натисніть **ADD NOW (ДОДАТИ)**.

Якщо спливаюче вікно не відкривається, натисніть кнопку + і виберіть у списку доступних пристроїв той, до якого потрібно підключитися.

Якщо потрібний пристрій не відображається в списку доступних, натисніть **Supported Devices (Підтримувані пристрої)**, виберіть тип пристрою (Холодильник) і його модель.

Виконайте вказівки в програмі для налаштування пристрою. Після завершення налаштування ваш холодильник з'явиться у вигляді «картки» на екрані **Devices (Пристрої)**.

Програма керування холодильником

Інтегрована система керування

Ви можете контролювати стан холодильника та керувати ним удома та віддалено.

- Торкніться значка холодильника на панелі інструментів SmartThings або значка пристроїв у нижній частині панелі, а потім торкніться «картки» холодильника, щоб відкрити сторінку.
- Перевірте стан роботи або сповіщення, що стосуються вашого холодильника, і за потреби змініть параметри або налаштування.

ПРИМІТКА

Деякі параметри або налаштування холодильника можуть бути недоступні для дистанційного керування.



Категорія	Елемент	Опис
Контроль	Температура в холодильній камері	Відображення поточної температури в холодильній камері.
	Контроль споживання енергії	Перевірка загального енергоспоживання холодильника протягом останніх 180 днів.
Функції	Швидке охолодження	Увімкнення та вимкнення функції Швидке охолодження і перевірка поточних налаштувань.
Сигнали попередження	Зависока температура	Цей сигнал спрацьовує, коли в холодильній камері реєструється зависока температура.
	Відкриті дверцята	Цей сигнал спрацьовує, коли дверцята холодильної або морозильної камери відчинені впродовж 2 хвилин і довше.
AI Energy Mode (лише у відповідних моделях)	<p>Увімкнути або вимкнути функцію AI Energy Mode можна в меню Energy (Енергоспоживання) програми SmartThings.</p> <p>Перевірити стан функції AI Energy Mode можна в програмі SmartThings.</p> <p>У деяких моделях поява значка  на головній панелі сповіщає про те, що функцію AI Energy Mode увімкнено. (лише у відповідних моделях)</p> <p>Увімкнення функції AI Energy Mode знижує енергоспоживання, однак може погіршувати ефективність охолодження.</p>	

Режими роботи

Особливі функції

Фактичний вид і функції холодильника можуть різнитися залежно від моделі та країни.

Приготування льоду (лише у відповідних моделях)

Поворотний лоток для льоду (лише у відповідних моделях)

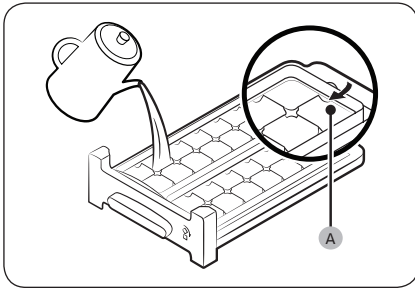

1. Відкрийте дверцята морозильної камери й витягніть лоток для льоду.
2. Наповніть лоток водою до **позначки максимального рівня (A)** всередині на задній стінці лотка.
3. Встановіть лоток на місце.

ПРИМІТКА

Час приготування льоду залежить від налаштувань температури.

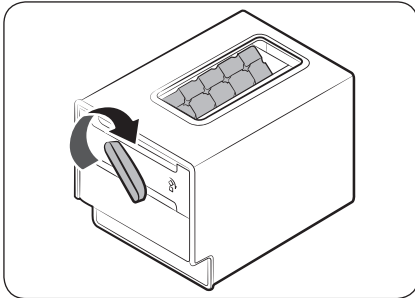

ПРИМІТКА

- Переконайтеся, що ємність для зберігання кубиків льоду перебуває на місці під лотком для льоду.
- Для подачі кубиків льоду поверніть ручку лотка вправо, і половина кубиків льоду потрапить у ємність. Після цього поверніть ручку вліво, щоб спорожнити іншу половину.
- Щоб вийняти ємність, потягніть її на себе.
- Якщо поворотний лоток для льоду не поміщається під полицею, помістіть його на полицю морозильної камери.



Резервуар для води автоматичного льодогенератора (лише у відповідних моделях)

Наповнення резервуара для води (лише в сумісних моделях)

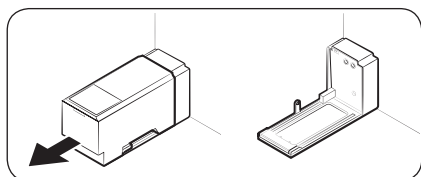

Під час першого використання промийте та ретельно просушіть внутрішню частину резервуара.

1. Тримавши ручку двома руками, потягніть резервуар на себе, щоб його зняти.

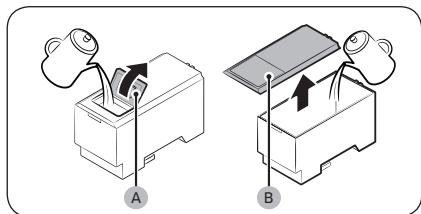

2. Відкрийте заслінку (A) кришки або кришку повністю (B) і залийте воду в резервуар.

⚠ УВАГА

Не перевищуйте позначку максимального рівня води. Вода може перелитися.

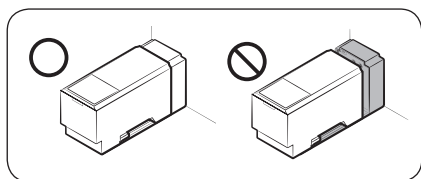

3. Вставте резервуар для води на місце і встановіть його в механізм диспенсера. Переконайтеся, що заслінка кришки спрямована у ваш бік.

⚠ УВАГА

- Переконайтеся, що резервуар надійно встановлено на полиці. В іншому разі він може не працювати належним чином.
- Наливайте в резервуар лише питну воду, наприклад, мінеральну або очищену. Не використовуйте інші рідини.
- Будьте особливо обережними під час переміщення повного резервуара, він досить важкий. Його падіння може призвести до травмування.
- Не намагайтеся самостійно розібрати внутрішній насос. Якщо внутрішній насос пошкоджено або відключено від резервуара, автоматичний льодогенератор працювати не буде.

📖 ПРИМІТКА

Якщо ви не використовуєте автоматичний льодогенератор, вийміть резервуар для води, щоб звільнити додаткове місце для зберігання.



Режими роботи

Автоматичний льодогенератор (лише у відповідних моделях)

Холодильник оснащений льодогенератором для автоматичного подавання льоду.

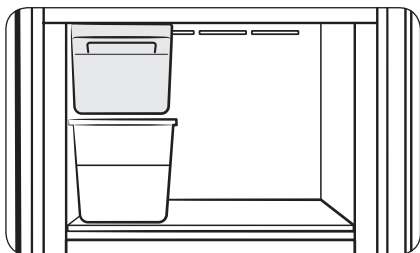

Під час першого використання

- Заповніть резервуар водою і дайте льодогенератору попрацювати 1–2 дні.
- Викиньте перші 1–2 порції льоду, оскільки вони можуть містити сторонні домішки із системи подачі води.

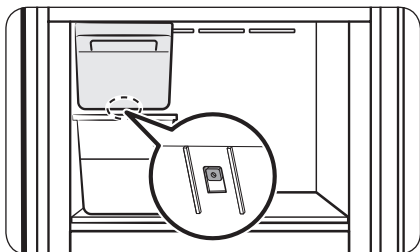

Діагностика

Якщо автоматичний льодогенератор не виробляє лід, зніміть ємність і натисніть кнопку **Test** (Перевірка), щоб перевірити робочий стан пристрою.

⚠ УВАГА

- Якщо льодогенератор увімкнено, холодильник продовжить приготування льоду навіть без ємності для льоду. Вимкніть автоматичний льодогенератор, якщо не плануєте його використовувати.
- Коли після збою енергопостачання буде відновлено, в ємності для льоду може утворитися суміш талої води й кубиків льоду, що може заважати належній роботі льодогенератора. Щоб уникнути цього, спорожніть ємність для льоду, перш ніж користуватися холодильником.
- Не встромляйте пальці чи будь-які предмети в отвір льодогенератора. Нехтування цією вимогою може призвести до травмування користувача чи пошкодження виробу.
- Через випаровування з поверхні обсяг льоду, що довго зберігається в морозильній камері, зменшується, а потім починають утворюватися великі шматки. Відключіть льодогенератор, якщо вам найближчим часом не потрібен лід.

📖 ПРИМІТКА

Якщо ви не використовуєте автоматичний льодогенератор, зніміть ємність для льоду, щоб звільнити додаткове місце для зберігання.

Відділення для свіжих продуктів (лише у відповідних моделях)

Функціонування відділення для свіжих продуктів, в якому можна зберігати різні продукти за оптимальної температури, контролюється автономно.

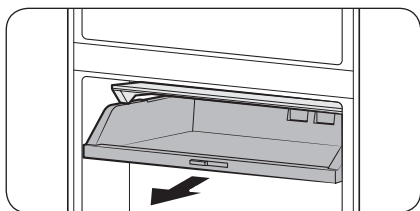

Візьміться за нижню частину відділення для свіжих продуктів і потягніть, щоб покласти чи вийняти продукти.

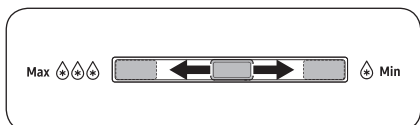

Температуру у відділенні для свіжих продуктів можна регулювати.

- Щоб підвищити температуру, посуňte регулятор температури праворуч.
- Щоб зменшити температуру, посуňte регулятор температури ліворуч.

Диспенсер води (лише в сумісних моделях)

За допомогою диспенсера можна наливати собі воду, не відчиняючи дверцят холодильної камери. Перед використанням диспенсера необхідно наповнити резервуар питною водою.

Наповнення резервуара питною водою

Відкрийте дверцята і знайдіть резервуар для води біля дверного лотка.

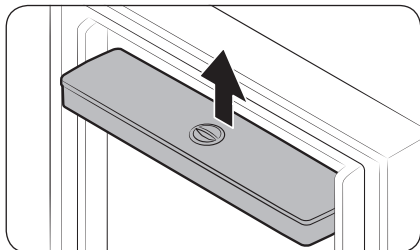

1. Візьміться з обох боків резервуара, підійміть його та вийміть.

Режими роботи

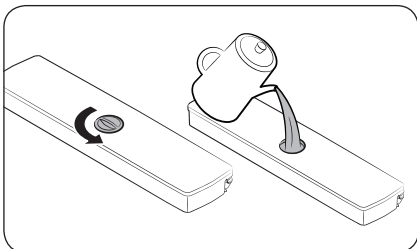

2. Заповніть резервуар питною водою. Зніміть кришку й налійте воду.

ПРИМІТКА

Перед першим використанням резервуара для води слід ретельно очистити всі його частини, зокрема насадку. Резервуар для води та насадка потребують регулярного чищення.

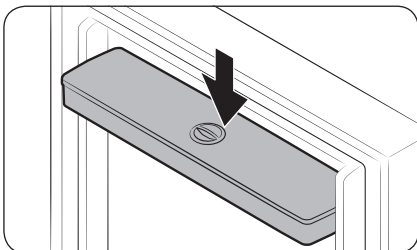

3. Установіть резервуар на місце й закрийте дверцята. Переконайтеся, що отвір подачі води з резервуара спрямовано до вас.

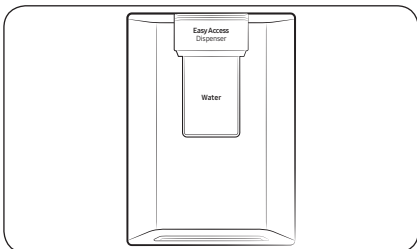

4. Підставте склянку під отвір подачі води з диспенсера й акуратно натисніть на важіль диспенсера, щоб налити воду.

УВАГА

- Диспенсер води призначено для подачі питної води. Наливайте в резервуар лише питну воду. Не наливайте інші рідини.
- Не переповнюйте резервуар, щоб уникнути переливання.
- Не намагайтеся заливати воду в резервуар, не знявши його з дверцят.
- Переконайтеся, що резервуар щільно став на місце.
- Не використовуйте холодильник без резервуара для води. Це може негативно вплинути на роботу пристрою.
- Щоб запобігти проливанню води, переконайтеся, що склянка розташована на одній лінії з важелем диспенсера.

ПРИМІТКА

Щоб звільнити додаткове місце, у резервуарі для води можна зберігати продукти. У такому разі зніміть кришку резервуара.

Догляд

Використання та догляд

Полиці (холодильної / морозильної камери)

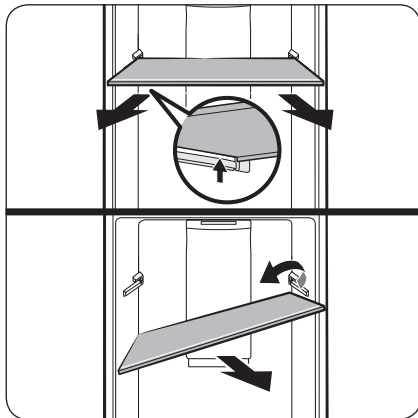

Щоб вийняти полицю, візьміть її обома руками й злегка підніміть, щоб зняти із заднього кріплення. Потім нахиліть її й витягніть.

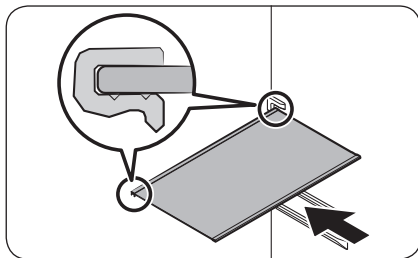

Перш ніж вставити полицю, перевірте форму її задньої частини. Повторне встановлення полиць здійснюйте в порядку, зворотному їх вийманню.

⚠ УВАГА

- Полицю потрібно встановлювати належним чином. Не вставляйте її нижньою стороною вгору або задом наперед.
- Полиці важкі, поводьтеся з ними обережно.

Шухляда для овочів

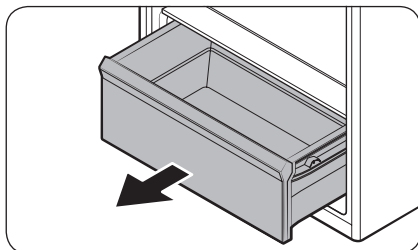

Злегка підніміть передню частину шухляди й висуньте її.

Догляд

Полиця для овочів

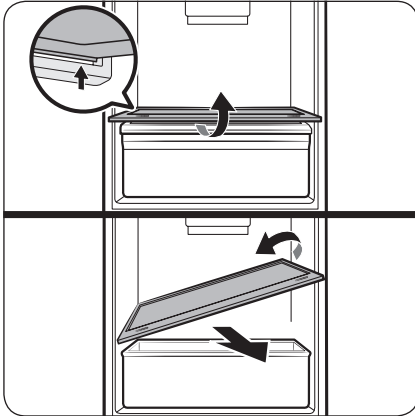

Візьміть полицю для овочів двома руками і підніміть так, щоб зняти із заднього кріплення. Потім нахиліть її й витягніть.

Дверні лотки

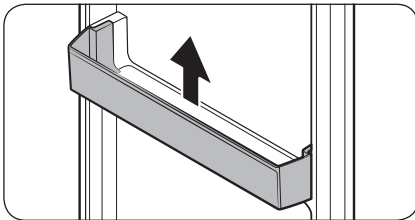

Злегка підніміть і зніміть лотки з дверцят.

⚠ УВАГА

Щоб запобігти небезпечним ситуаціям, спорожніть дверні лотки, перш ніж їх зняти.

Чищення

ПОПЕРЕДЖЕННЯ

- Не використовуйте для чищення холодильника бензол, розчинник або домашні/автомобільні мийні засоби (наприклад Clorox™). Ці речовини можуть пошкодити поверхню холодильника та спричинити пожежу.
- Не розпилюйте воду на холодильник. Це може призвести до враження електричним струмом.

Регулярно прибирайте сухою тканиною всі сторонні об'єкти (пил, воду) зі штекера та контактів.

1. Від'єднайте кабель живлення холодильника від мережі.
2. Зовнішні та внутрішні поверхні холодильника витирайте змоченою серветкою з м'якої безворсої тканини або паперовим рушником.
3. Після завершення чищення протріть поверхні насухо за допомогою сухої тканини або паперових рушників.
4. Підключіть кабель живлення до розетки, щоб увімкнути холодильник.

ПРИМІТКА

Якщо для чищення ви знімали будь-які знімні деталі, наприклад полиці, перегляньте загальне розташування деталей у розділі «Загальний огляд холодильника» і переконайтеся, що все встановлено правильно.

Догляд

Заміна деталей

Деодоруючий фільтр (лише у відповідних моделях)

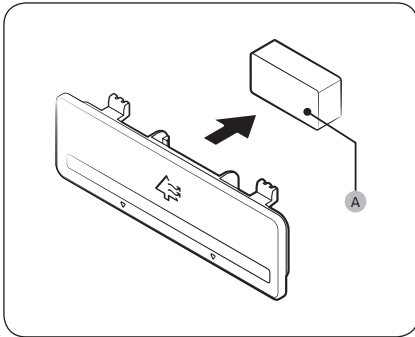

Утримуючи верхню та нижню частини корпусу фільтра, відкрийте його, щоб отримати доступ до дезодоруючого фільтра (A). Замініть фільтр, після чого встановіть корпус на місце.

Лампи та активний фільтр свіжого повітря

Ані лампи, ані активний фільтр свіжого повітря не мають обслуговуватися користувачем. Не намагайтеся самостійно замінити їх. Для їх заміни зверніться в місцевий центр обслуговування Samsung.

⚠ ПОПЕРЕДЖЕННЯ

- Лампи не підлягають обслуговуванню користувачем. Не намагайтеся самостійно замінити лампу. Це може призвести до ураження електричним струмом.

Лампа (джерело світла)

Цей прилад містить джерело світла, що забезпечує оптимальне споживання енергії <G>.

Лампа та/або пускорегулювальний апарат не підлягають обслуговуванню користувачем. Для заміни лампи та/або пускорегулювального апарату в холодильнику зверніться в місцевий центр обслуговування Samsung.

Для отримання детальних інструкцій щодо заміни лампи або пускорегулювального апарату у вашому приладі завітайте на веб-сторінку Samsung (<http://www.samsung.com>), перейдіть до розділу Support (Підтримка) > Support home (Головна сторінка), а потім введіть назву моделі.

Для отримання докладних інструкцій із демонтажу лампи та/або пускорегулювального апарату достатньо дотримуватися наведених вище інструкцій із заміни.

Усунення несправностей

Перш ніж звертатися за обслуговуванням, виконайте наведені далі перевірки. За будь-які виклики щодо обслуговування, які стосуються звичайних ситуацій (не дефектів), буде стягуватися плата.

Загальні вказівки

Температура

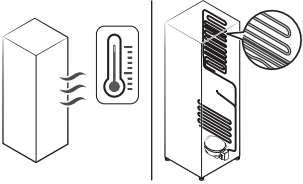
Проблема	Можливі причини	Вирішення
Холодильна/морозильна камера не працює. Висока температура в холодильній/морозильній камері.	<ul style="list-style-type: none">Кабель живлення не під'єднаний належним чином.	<ul style="list-style-type: none">Підключіть кабель живлення належним чином.
	<ul style="list-style-type: none">Регулятор температури не встановлено належним чином.	<ul style="list-style-type: none">Зменште температуру.
	<ul style="list-style-type: none">Холодильник розташований поблизу джерела тепла чи під прямим сонячним промінням.	<ul style="list-style-type: none">Упевніться, що холодильник не перебуває під впливом прямого сонячного промінням або джерела тепла.
	<ul style="list-style-type: none">Недостатня відстань між холодильником і боковими стінками / задньою стінкою.	<ul style="list-style-type: none">Рекомендується залишати між холодильником і стінами (або шафами) не менше 50 мм вільного простору.
	<ul style="list-style-type: none">Увімкнено режим Vacation (Відпустка).	<ul style="list-style-type: none">Вимкніть режим Vacation (Відпустка).
Холодильна/морозильна камера надто сильно холодять.	<ul style="list-style-type: none">Холодильник перевантажено. Їжа блокує вентиляційні отвори холодильника.	<ul style="list-style-type: none">Не перевантажуйте холодильник. Стежте за тим, щоб продукти не блокували вентиляційні отвори.
	<ul style="list-style-type: none">Регулятор температури не встановлено належним чином.	<ul style="list-style-type: none">Збільшіть температуру.
Гаряча внутрішня стінка.	<ul style="list-style-type: none">Холодильник має теплозахисну трубку по внутрішній стінці.	<ul style="list-style-type: none">Для запобігання утворення конденсату на передніх кутах холодильника встановлено теплозахисні трубки. У разі збільшення температури в приміщенні ефективність їх роботи може зменшитись. Це не свідчить про несправність системи. 

Усунення несправностей

Запахи

Проблема	Можливі причини	Вирішення
З холодильника чути неприємні запахи.	• Зіпсуті продукти.	• Почистьте холодильник і усуньте зіпсуті продукти.
	• Продукти з різким запахом.	• Продукти з різким запахом слід щільно загортати.

Конденсат

Проблема	Можливі причини	Вирішення
На внутрішніх стінках утворюється конденсат.	• Якщо дверцята залишити відчиненими, у холодильнику накопичується волога.	• Витріть вологу й тривалий час не відкривайте дверцята.
	• Продукти з високим вмістом вологи.	• Продукти слід щільно загортати.

Вода / лід (лише в моделях з автоматичним льодогенератором)

Проблема	Можливі причини	Вирішення
Льодогенератор не виготовляє лід.	• Температура морозильної камери недостатньо низька.	• Переконайтеся, що вихідний отвір холодного повітря не заблоковано.
	• Неправильно підключений роз'єм проводу льодогенератора.	• Правильно підключіть роз'єм проводу з коробки дротів.
	• Зігнулася або перекрутилася трубка подачі води в льодогенератор.	• Переконайтеся, що трубка подачі води на задній панелі холодильника не зігнута й не перекручена.

Холодильник видає незвичні звуки?

Перш ніж звертатися за обслуговуванням, перевірте подане нижче. За будь-які виклики щодо обслуговування, коли холодильник видає нормальні робочі звуки, буде стягуватися плата.

Ці звуки нормальні.

- Під час початку чи завершення роботи холодильник може видавати звуки, подібні до звуків системи запалювання машини. Після стабілізації роботи звук стихне.

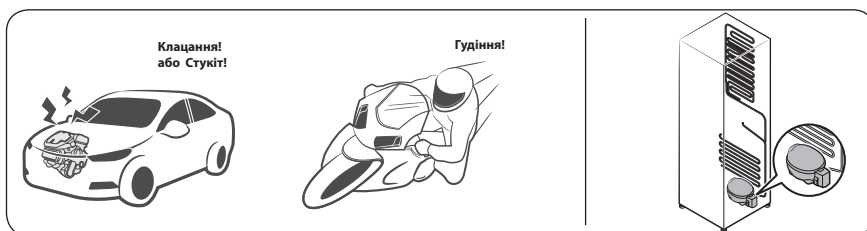

- Ці звуки можуть лунати, коли працює вентилятор. Коли холодильник досягає встановленої температури, звуку вентилятора чути не буде.

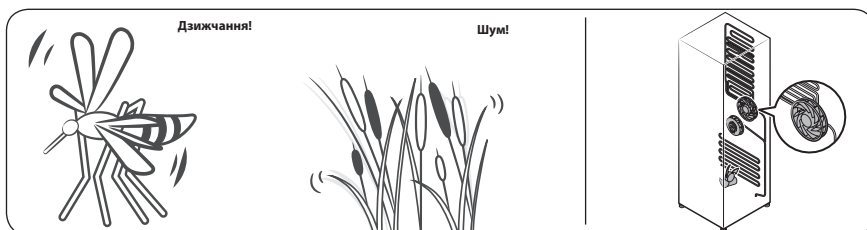

- Під час циклу розмороження вода може скапувати на нагрівач системи розмороження.

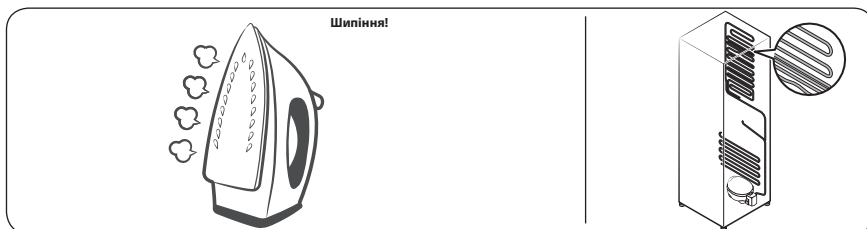

Усунення несправностей

- Під час охолодження чи замороження холодоагент проходить герметичними трубками, видаючи звуки, схожі на булькання.



- Зі збільшенням чи зменшенням температури пластмасові частини скорочуються чи розширюються, видаючи звуки, схожі на потрiскування. Такі звуки лунають під час циклу розмороження чи коли працюють електронні частини.

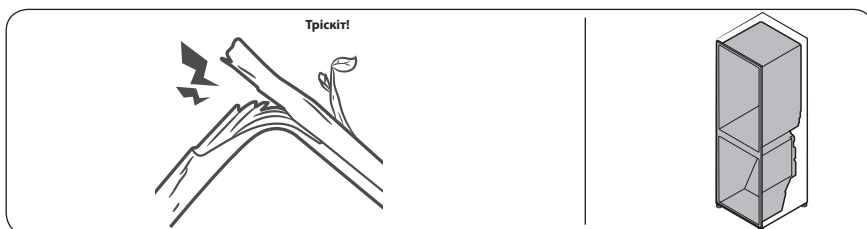

- Для моделей із льодогенератором: коли відкривається кран лінії водопостачання для наповнення льодогенератора, може лунає звук, схожий на дзижчання.
- Через вирівнювання тиску під час відкриття чи закриття дверцят холодильника, може лунає звук, схожий на свист.

SmartThings (лише у відповідних моделях)

Проблема	Можливе вирішення
Не вдається знайти програму SmartThings у магазині програм.	<ul style="list-style-type: none">Сумісна версія програми SmartThings може змінюватися відповідно до політики виробника щодо підтримки операційних систем (ОС). Окрім того, дія нової політики оновлення програми SmartThings або підтримуваних нею функцій, що застосовується до поточної версії ОС, може бути призупинена з міркувань безпеки або зручності користування.
Програма SmartThings не працює.	<ul style="list-style-type: none">Програма SmartThings працює тільки з відповідними моделями.Стара програма Samsung Smart Refrigerator не може встановлювати з'єднання з моделями Samsung Smart Home.
Програма SmartThings встановлена, але вона не підключається до холодильника.	<ul style="list-style-type: none">Для користування програмою ви маєте ввійти у свій обліковий запис Samsung.Перевірте, чи правильно працює маршрутизатор.Якщо значок Wi-Fi на дисплеї холодильника не горить, це означає, що з'єднання з мережею не встановлено. У такому разі для підключення до домашньої точки доступу та реєстрації холодильника використовуйте програму SmartThings.
Не вдається ввійти в програму.	<ul style="list-style-type: none">Для користування програмою ви маєте ввійти у свій обліковий запис Samsung.Якщо у вас немає облікового запису Samsung, створіть його, дотримуючись вказівок на екрані програми.
Під час реєстрації холодильника з'являється повідомлення про помилку.	<ul style="list-style-type: none">Функція Easy Connection (Просте підключення) може не працювати через велику відстань до точки доступу або електромагнітні перешкоди від іншого обладнання поблизу. Зачекайте трохи та повторіть спробу.
Програму SmartThings підключено до холодильника, але вона не працює.	<ul style="list-style-type: none">Вийдіть із програми SmartThings і запустіть її знову або від'єднайте її знову і підключіть маршрутизатор.Від'єднайте холодильник від розетки, зачекайте 1 хвилину та ввімкніть його знову.
Значок Wi-Fi блимає. (📶)	<ul style="list-style-type: none">Перед використанням підключіть холодильник до програми SmartThings. Якщо підключення виконано правильно, то індикатор перестане блимати.<ul style="list-style-type: none">Якщо вам не вдалося підключити виріб або ви не хочете використовувати програму, натисніть і втримуйте кнопку Fridge (Холодильна камера) упродовж 10 секунд. Індикатор перестане блимати.

Open Source Announcement

The software included in this product contains open source software.

The following URL http://opensource.samsung.com/opensource/SMART_TP1_0/seq/0 leads to open source license information as related to this product.



Мікрофіша

Торговельна марка		Samsung		
Модель		RT47CB6442**	RT42CB6620**	
Категорія		7 (Холодильник-морозильник з морозильним відділенням, маркований чотирма зірочками (***)		
Клас енергоефективності		A++	A+	
Річний обсяг енергоспоживання (кВт·г/рік)		290	285	
Об'єм (л)	Відділення для зберігання свіжих продуктів	353	314	
	Відділення для охолодження	-		
	Відділення для заморожування	Низькотемпературне відділення, марковане чотирма зірочками (***)	101	91
		Низькотемпературне відділення, марковане двома зірочками (**)	6	
Маркування найхолоднішого відділення		* * * *		
Температура відділень (°C)	Холодильне відділення	+1+2+3+4+7		
	Відділення для охолодження	-		
	Морозильне відділення	Тип регулятора		
Відділення, що не обмерзають (No Frost)		Холодильне, Морозильне		
Час автономного живлення без споживання енергії (год.)		13	12	
Потужність заморожування (кг/24 год.)		5	4,5	
Кліматичний клас		SN, N, ST, T		
		Даний прилад призначений для використання при температурі навколишнього середовища від 10 °C до 43 °C		
Рівень звукової потужності (дБА)		41	40	
Вбудований		-	-	
Прилад для зберігання вина		-	-	

Мікрофіша

Торговельна марка		Samsung	
Модель		RT42CG6000**	RT38CG6000**
Категорія		7 (Холодильник-морозильник з морозильним відділенням, маркований чотирма зірочками (****))	
Клас енергоефективності		A+	
Річний обсяг енергоспоживання (кВт·г/рік)		285	280
Об'єм (л)	Відділення для зберігання свіжих продуктів		317
	Відділення для охолодження		-
	Відділення для заморожування	Низькотемпературне відділення, марковане чотирма зірочками (****)	91
		Низькотемпературне відділення, марковане двома зірочками (**)	6
Маркування найхолоднішого відділення		* * * *	
Температура відділень (°C)	Холодильне відділення	+1+2+3+4+7	
	Відділення для охолодження	-	
	Морозильне відділення	Тип регулятора	
Відділення, що не обмерзають (No Frost)		Холодильне, Морозильне	
Час автономного живлення без споживання енергії (год.)		12	
Потужність заморожування (кг/24 год.)		4,5	
Кліматичний клас		SN, N, ST, T	
		Даний прилад призначений для використання при температурі навколишнього середовища від 10 °C до 43 °C	
Рівень звукової потужності (дБА)		40	
Вбудований		-	-
Прилад для зберігання вина		-	-

Нотатки

Нотатки

Нотатки

ПРИМІТКА

Моделі з радіопередавачем або радіомовним приймачем

- Самсунг Електронікс Ко., Лтд. Заявляє, що це обладнання відповідає вимогам «Технічного регламенту радіообладнання», затвердженого постановою Кабінету Міністрів України від 24.05.2017 №355.
- Повний текст декларації відповідності доступний за такою адресою: <http://www.samsung.com> перейдіть на сторінку Підтримка>Пошук за кодом моделі.

Для моделей з радіопередавачами застосовується така інформація

- Це обладнання може використовуватись на території України.
 - Максимальна потужність передавача з підтримкою Bluetooth: 20dBm на частоті 2402 MHz - 2480 MHz
 - Максимальна потужність передавача з Wi-Fi: 20dBm на частоті 2412 MHz - 2472 MHz

Виробник: «Самсунг Електронікс Ко., Лтд.»

129, Самсунг-Ро, Енгтонг-Гу, Сувон, Кьонгі-до, 16677 Республіка Корея

Імпортер в Україні: ТОВ «Самсунг Електронікс Україна Компані»,

01032, м. Київ, вул. Льва Толстого, 57 приймає претензії від споживача, а також забезпечує виконання гарантійних зобов'язань виробника і організацію технічного обслуговування виробу

Зв'яжіться з SAMSUNG по всьому світу

Якщо у вас є пропозиції або питання по продуктах Samsung, зв'яжіться з інформаційним центром Samsung.

Країна	Контактний центр	Веб-сайт
UKRAINE	0-800-502-000	www.samsung.com/ua/support
MOLDOVA	+373-22-667-400	www.samsung.com/ua/support/moldova



DA68-04657S-01



Frigider

Manualul de utilizare

RT47*/RT42*/RT38*

Aparat fără suport

SAMSUNG

Cuprins

Informații privind siguranța	3
Simboluri și precauții importante privind siguranța	6
Semne de avertizare foarte importante pentru transport și amplasare	7
Avertismente esențiale privind instalarea	7
Atenționări privind instalarea	12
Avertismente esențiale privind utilizarea	12
Atenționări privind utilizarea	17
Atenționări privind curățarea	19
Avertismente esențiale privind casarea	21
Sfaturi suplimentare pentru utilizarea corectă	22
Sfaturi pentru economisirea energiei	24
Acest aparat este destinat utilizării în gospodărie și în aplicații similare, precum	25
Instrucțiuni despre DEEE	25
Instalarea	26
Prezentarea pe scurt a frigiderului	26
Instalarea pas cu pas	28
Operații	33
Panou principal	33
SmartThings (doar la modelele aplicabile)	37
Caracteristici speciale	40
Întreținerea	45
Manipularea și întreținerea	45
Curățarea	47
Înlocuirea	48
Depanarea	49
Instrucțiuni generale	49
Auziți sunete anormale dinspre frigider?	51
SmartThings (doar la modelele aplicabile)	53
Open Source Announcement	54

Informații privind siguranța

- Înainte de a utiliza noul dvs. frigider Samsung, vă rugăm să citiți acest manual în detaliu, pentru a vă asigura că știți să utilizați în siguranță și cu eficiență caracteristicile și funcțiile pe care le oferă noul dvs. aparat.
- Acest aparat nu este destinat utilizării de către persoane (inclusiv copii) cu abilități fizice, senzoriale sau mentale reduse ori lipsite de experiență și de cunoștințe, decât dacă sunt supravegheate sau instruite în privința utilizării aparatului de o persoană responsabilă pentru siguranța lor.
- Acest aparat poate fi utilizat de copii începând cu vârsta de 8 ani și de persoane cu abilități fizice, senzoriale sau mentale reduse ori lipsite de experiență și de cunoștințe, dacă li se oferă supervizare sau instrucțiuni pentru utilizarea în siguranță a aparatului și dacă înțeleg riscurile implicate.

Copiii nu au voie să se joace cu aparatul. Curățarea și întreținerea nu trebuie efectuate de copii fără supervizare.

- Avertismentele și instrucțiunile de siguranță importante din acest manual nu acoperă toate condițiile și situațiile posibile care pot apărea.
Este responsabilitatea dvs. să dovediți bun simț, atenție și grijă la instalarea, întreținerea și utilizarea aparatului.
- Întrucât următoarele instrucțiuni de utilizare se referă la diverse modele, caracteristicile frigiderului dvs. pot diferi ușor de cele descrise în acest manual și este posibil să nu fie valabile toate semnele de avertizare. Dacă aveți întrebări sau preocupări, contactați cel mai apropiat centru de service sau găsiți asistență și informații online, la adresa www.samsung.com.



Informații privind siguranța

- Se utilizează R-600a sau R-134a ca agent frigorific. Verificați eticheta compresorului din partea din spate a aparatului sau eticheta cu caracteristicile tehnice din interiorul frigiderului pentru a afla ce agent frigorific este utilizat pentru frigiderul dvs. Dacă acest produs conține gaz inflamabil (agent frigorific R-600a), contactați autoritatea locală cu privire la casarea în siguranță a acestui produs.
- Pentru a evita crearea de amestec inflamabil de gaz și aer în cazul în care survine o scurgere în circuitul frigorific, dimensiunea încăperii în care poate fi amplasat aparatul depinde de cantitatea de agent frigorific utilizat.
- Nu porniți niciodată un aparat care prezintă semne de deteriorare. Dacă aveți dubii, consultați-vă cu dealerul dvs. Încăperea trebuie să aibă dimensiunea de 1 m³ pentru fiecare 8 g de agent frigorific R-600a din aparat. Cantitatea de agent frigorific din aparatul dvs. este indicată pe plăcuța de identificare din interiorul aparatului.
- Jeturile de agent frigorific din conducte se pot aprinde sau pot provoca vătămarea ochilor. Când conductele prezintă scurgeri de agent frigorific, evitați folosirea flăcărilor deschise, îndepărtați de produs toate materialele inflamabile și aerisiți imediat încăperea.
 - Nerespectarea acestor instrucțiuni poate provoca incendiu sau explozie.
- Este periculos ca orice altă persoană în afara unei persoane de service autorizate să efectueze lucrări de service asupra acestui aparat.
- Nu depozitați în acest aparat substanțe explozive, precum spray-uri cu carburant inflamabil.



-
- Pentru a evita contaminarea alimentelor, vă rugăm să respectați următoarele instrucțiuni:
 - Dacă ușa este deschisă timp îndelungat, se poate produce o creștere semnificativă a temperaturii în compartimentele aparatului.
 - Curățați periodic suprafețele care pot intra în contact cu alimentele și sistemele de scurgere accesibile.
 - Curățați rezervoarele de apă, dacă nu au fost utilizate timp de 48 de ore; lăsați să curgă apa din sistemul conectat la sursa de apă, dacă apa nu a fost scursă timp de 5 zile.
 - Depozitați carnea crudă și peștele în recipiente potrivite în frigider, astfel încât să nu intre în contact sau să se scurgă pe alte alimente.
 - Compartimentele cu două stele pentru alimente congelate sunt potrivite pentru depozitarea alimentelor pre-congelate, depozitarea sau producerea de înghețată și producerea de cuburi de gheață.
 - Compartimentele cu una, două sau trei stele nu sunt potrivite pentru congelarea alimentelor proaspete.
 - Dacă frigiderul este ținut gol timp îndelungat, opriți-l, dezghețați-l, curățați-l, uscați-l și lăsați ușa deschisă pentru a preveni formarea mucegaiului în interiorul aparatului.



AVERTIZARE; Risc de incendiu/materiale inflamabile



Informații privind siguranța

Simboluri și precauții importante privind siguranța

Vă rugăm să respectați toate instrucțiunile de siguranță din acest manual. În acest manual sunt folosite următoarele simboluri de siguranță.

AVERTIZARE

Pericole sau acțiuni nesigure care pot conduce la **leziuni corporale grave, deteriorarea bunurilor și/sau deces.**

ATENȚIE

Pericole sau acțiuni nesigure care pot conduce la **leziuni corporale grave și/sau la deteriorarea bunurilor.**

NOTĂ

Informații utile care ajută utilizatorii să înțeleagă sau să utilizeze frigiderul.

Aceste semne de avertizare sunt prezente pentru a preveni vătămarea dvs. și a altor persoane.

Vă rugăm să le respectați cu atenție.

După ce citiți această secțiune, păstrați-o într-un loc sigur, pentru consultare ulterioară.





Semne de avertizare foarte importante pentru transport și amplasare

AVERTIZARE

- La transportul și instalarea aparatului, trebuie să aveți grijă să vă asigurați că nu este deteriorată nicio componentă a circuitului frigorific.
 - Scurgerile de agent frigorific din conducte se pot aprinde sau pot provoca vătămarea ochilor. Dacă este detectată o scurgere, evitați flăcările deschise sau potențialele surse de aprindere și aerisiți timp de câteva minute încăperea în care se află aparatul.
 - Acest aparat conține o cantitate mică de agent frigorific (R-600a), un gaz natural cu compatibilitate ecologică mare, care este, totuși, și inflamabil. La transportul și instalarea aparatului, trebuie să aveți grijă să vă asigurați că nu este deteriorată nicio componentă a circuitului frigorific.

Avertismente esențiale privind instalarea

AVERTIZARE

- Nu instalați frigiderul într-o locație umedă sau în care poate intra în contact cu apa.
 - Izolația deteriorată a componentelor electrice poate provoca electrocutare sau incendiu.
- Nu amplasați frigiderul în lumina directă a soarelui și nu-l expuneți la căldură provenită de la sobe, aparate de încălzire a încăperilor sau alte aparate.





Informații privind siguranța

- Nu conectați mai multe aparate la același prelungitor cu mai multe prize. Frigiderul trebuie conectat întotdeauna la priza sa electrică individuală, care are un voltaj nominal ce corespunde celui de pe plăcuța cu caracteristicile tehnice.
 - Aceasta oferă performanță optimă și previne totodată supraîncărcarea circuitelor cu cabluri electrice din casă, care ar putea duce la pericol de incendiu din cauza cablurilor supraîncălzite.
- Dacă priza de perete este desprinsă, nu introduceți ștecherul.
 - Există risc de electrocutare sau incendiu.
- Nu utilizați un cablu de alimentare care are crăpături sau deteriorări datorate frecării, pe lungime sau la oricare dintre capete.
- Nu îndoiiți excesiv cablul de alimentare și nu așezați obiecte grele pe el.
- Nu trageți și nu îndoiiți excesiv cablul de alimentare.
- Nu răsuciți sau înnodeați cablul de alimentare.
- Nu agățați cablul de alimentare de un obiect metalic, nu așezați un obiect greu pe cablul de alimentare, nu introduceți cablul de alimentare între obiecte și nu împingeți cablul de alimentare în spațiul din spatele aparatului.
- Când mutați frigiderul, fiți atenți să nu răsuciți sau să nu deteriorați cablul de alimentare.
 - Acest lucru poate provoca electrocutare sau incendiu.



- Nu deconectați niciodată frigiderul trăgând de cablul de alimentare. Apucați întotdeauna ștecherul ferm și trageți-l drept din priză.
 - Deteriorarea cablului poate provoca scurtcircuit, incendiu și/sau electrocutare.
- Nu depozitați în acest aparat substanțe explozive, precum spray-uri cu carburant inflamabil.
- Nu instalați acest aparat lângă o sursă de căldură sau un material inflamabil.
- Nu instalați aparatul într-un loc în care pot exista scurgeri de gaze.
 - Acest lucru poate provoca electrocutare sau incendiu.
- Înainte de utilizare, acest frigider trebuie amplasat și instalat corect, conform instrucțiunilor din acest manual.
- Conectați ștecherul în poziție corectă, cu cablul atârând.
 - În cazul în care conectați ștecherul invers, cablul se poate reteza și provoca incendiu sau electrocutare.
- Asigurați-vă că ștecherul nu este strivit sau deteriorat de partea din spate a frigiderului.
- Nu țineți ambalajul la îndemâna copiilor.
 - Există risc de deces prin sufocare dacă un copil își bagă capul în ambalaje.
- Aparatul trebuie poziționat astfel încât ștecherul să fie accesibil după instalare.
 - Nerespectarea acestei instrucțiuni poate conduce la electrocutare sau incendiu din cauza scurgerilor electrice.

- Nu instalați această aparat într-un mediu umed, uleios sau cu praf, într-un loc expus la lumina directă a soarelui și la apă (ploaie).
 - Izolația deteriorată a componentelor electrice poate provoca electrocutare sau incendiu.
- Dacă există praf sau apă în frigider, scoateți ștecherul din priză și contactați centrul de service Samsung Electronics.
 - În caz contrar, există risc de incendiu.
- Nu vă așezați pe aparat și nu plasați obiecte (precum rufe, lumânări aprinse, țigări aprinse, vase, substanțe chimice, obiecte metalice etc.) pe aparat.
 - Acestea pot provoca electrocutare, incendiu, probleme cu produsul sau vătămare corporală.
- Trebuie să îndepărtați toată folia de protecție din plastic înainte de a conecta produsul pentru prima dată la priză.
- Copiii trebuie supervizați pentru a garanta faptul că nu se joacă cu inelele de fixare utilizate pentru reglarea ușii sau cu clemele pentru tubul de apă.
 - Există risc de deces prin sufocare dacă un copil înghite un inel de fixare sau o clemă pentru tubul de apă. Nu lăsați la îndemâna copiilor inelele de fixare și clemele pentru tubul de apă.
- Frigiderul trebuie împământat în siguranță.
 - Asigurați-vă întotdeauna că ați împământat frigiderul înainte de a încerca să investigați sau să reparați orice componentă a aparatului. Scăpările electrice pot provoca electrocutări grave.

- Nu utilizați niciodată țevi de gaz, cabluri de telefonie sau alte potențiale paratrăsnete ca împământare.
 - Trebuie să împământați frigiderul pentru a preveni scăpările de energie sau electrocutarea provocată de scăpările de curent din frigider.
 - Acestea pot provoca electrocutare, incendiu, explozie sau probleme cu produsul.
- Introduceți ștecherul în priză cu fermitate. Nu utilizați un ștecher deteriorat, un cablu de alimentare deteriorat sau o priză desprinsă.
 - Acest lucru poate provoca electrocutare sau incendiu.
- În cazul în care cablul de alimentare este deteriorat, dispuneți înlocuirea lui imediată de către producător sau de către unul din agenții săi de service.
- Siguranța din frigider trebuie schimbată de un tehnician sau de o companie de service calificată.
 - Nerespectarea acestei instrucțiuni poate provoca electrocutare sau vătămare corporală.
- La poziționarea aparatului, asigurați-vă că cablul de alimentare nu este prins sau deteriorat.
- Nu amplasați prelungitoare de priză multiple sau surse de alimentare portabile în spatele aparatului.

Informații privind siguranța

Atenționări privind instalarea

ATENȚIE

- Lăsați spațiu suficient în jurul frigiderului și instalați-l pe o suprafață plană.
 - Mențineți neobstrucționat spațiul de aerisire din locul de instalare a aparatului sau din structura de montare.
- Permiteți aparatului să rămână neutilizat timp de 2 ore înainte de a încărca alimente după instalare și pornire.
- Vă recomandăm cu tărie să dispuneți instalarea frigiderului de către un tehnician sau o companie de service calificată.
 - Nerespectarea acestei indicații poate provoca electrocutare, incendiu, explozie, probleme cu produsul sau vătămare corporală.
- Supraîncărcarea de pe orice ușă a frigiderului poate duce la căderea acestuia, provocând vătămare corporală.

Avertismente esențiale privind utilizarea

AVERTIZARE

- Nu introduceți ștecherul într-o priză de perete cu mâinile ude.
 - Acest lucru poate provoca electrocutare.
- Nu așezați obiecte pe aparat.
 - Când deschideți sau închideți ușa, obiectele pot cădea și pot provoca vătămare corporală și/sau pagube materiale.

- Nu introduceți mâinile, picioarele sau obiecte metalice (precum bețișoare de mâncat etc.) în partea de jos sau din spate a frigiderului.
 - Acest lucru poate provoca electrocutare sau vătămare corporală.
 - Toate muchiile ascuțite pot provoca vătămare corporală.
- Nu atingeți pereții interiori ai congelatorului sau produsele depozitate în congelator cu mâinile ude.
 - Aceasta poate provoca degerături.
- Nu puneți recipiente umplute cu apă în frigider.
 - Dacă se varsă, există risc de incendiu sau electrocutare.
- Nu țineți în frigider obiecte sau substanțe volatile ori inflamabile (benzen, diluant, gaz propan, alcool, eter, GPL și alte astfel de produse).
 - Acest frigider este destinat doar depozitării alimentelor.
 - Acest lucru poate provoca incendiu sau explozie.
- Copiii trebuie supravegheați pentru a vă asigura că nu se joacă cu aparatul.
 - Nu apropiați degetele de zonele de „prindere”. Spațiile dintre uși și carcasă sunt în mod necesar mici. Aveți grijă la deschiderea ușilor dacă în zonă se află copii.
- Nu lăsați copiii să se agațe de ușă sau de suporturile de ușă. Poate surveni vătămarea gravă.
- Nu lăsați copiii să intre în frigider. Se pot bloca în interior.
- Nu introduceți mâinile în zona de jos, de sub aparat.
 - Toate muchiile ascuțite pot provoca vătămare corporală.
- Nu depozitați în frigider produse farmaceutice, materiale științifice sau produse sensibile la temperatură.
 - Produsele care necesită controlul strict al temperaturii nu trebuie depozitate în frigider.



Informații privind siguranța

- Nu așezați și nu utilizați aparate electrice în frigider/ congelator, decât dacă acestea sunt de tipul recomandat de producător.
- Dacă simțiți miros de produse farmaceutice sau fum, scoateți imediat ștecherul din priză și contactați centrul de service Samsung Electronics.
- Dacă există praf sau apă în frigider, scoateți ștecherul din priză și contactați centrul de service Samsung Electronics.
 - În caz contrar, există risc de incendiu.
- Nu lăsați copiii să se urce pe un sertar.
 - Sertarul se poate rupe, iar ei pot aluneca.
- Nu lăsați deschise ușile frigiderului în timp ce frigiderul este nesupravegheat și nu lăsați copiii să intre în frigider.
- Nu permiteți sugarilor sau copiilor să intre în sertar.
 - Acest lucru poate provoca decesul prin sufocare din cauza captivității sau vătămare corporală.
- Nu umpleți frigiderul cu alimente în mod excesiv.
 - Când deschideți ușa, obiectele pot cădea și pot provoca vătămare corporală sau pagube materiale.
- Nu pulverizați materiale volatile, precum insecticid, pe suprafața aparatului.
 - Pe lângă faptul că este dăunător pentru oameni, acesta poate provoca și electrocutare, incendiu sau probleme cu produsul.
- Nu utilizați și nu așezați lângă sau în frigider substanțe sensibile la temperatură, precum spray-uri inflamabile, obiecte inflamabile, gheață carbonică, medicamente sau substanțe chimice.



- Nu utilizați un uscător de păr pentru a usca interiorul frigiderului. Nu așezați o lumânare aprinsă în frigider pentru eliminarea mirosurilor neplăcute.
 - Acest lucru poate provoca electrocutare sau incendiu.
- Nu vă așezați pe aparat și nu plasați obiecte (precum rufe, lumânări aprinse, țigări aprinse, vase, substanțe chimice, obiecte metalice etc.) pe aparat. Acestea pot provoca electrocutare, incendiu, probleme cu produsul sau vătămare corporală. Nu puneți recipiente umplute cu apă în aparat.
 - Dacă se varsă, există risc de incendiu sau electrocutare.
- Nu utilizați dispozitive mecanice sau orice alte mijloace pentru a accelera procesul de decongelare, în afara celor recomandate de producător.
- Nu deteriorați circuitul frigorific.
- Nu priviți niciodată direct în lampa LED UV un timp îndelungat.
 - Aceasta poate conduce la vătămarea ochilor din cauza razelor ultraviolete.
- Nu introduceți raftul frigiderului cu fața în jos. Este posibil ca opritorul raftului să nu funcționeze.
 - Aceasta poate conduce la vătămare corporală din cauza căderii raftului de sticlă.
- Dacă este detectată o scurgere de gaz, evitați flăcările deschise sau potențialele surse de aprindere și aerisiți timp de câteva minute încăperea în care se află aparatul.
 - Nu atingeți aparatul sau cablul de alimentare.
 - Nu utilizați un ventilator.
 - O scântei poate provoca explozie sau incendiu.
- Utilizați doar lămpile LED furnizate de producător sau de agenții săi de service.



Informații privind siguranța

- Sticlele trebuie depozitate foarte apropiate una de alta, astfel încât să nu cadă.
- Acest produs este destinat doar depozitării alimentelor dintr-un mediu casnic.
- Nu încercați să reparați, demontați sau modificați frigiderul pe cont propriu.
 - Modificările neautorizate pot provoca probleme de siguranță. Pentru readucerea la starea inițială în cazul unei modificări neautorizate, vom percepe costul integral al pieselor și manoperei.
- Nu utilizați nicio siguranță (precum liță din cupru, oțel etc.) în afară de o siguranță standard.
- Dacă frigiderul dvs. trebuie reparat sau reinstalat, contactați cel mai apropiat centru de service.
 - Nerespectarea acestei instrucțiuni poate provoca electrocutare, incendiu, probleme cu produsul sau vătămare.
- Când lampa LED interioară sau exterioară nu se mai aprinde, contactați cel mai apropiat centru de service.
- Dacă frigiderul emite miros de ars sau fum, scoateți frigiderul din priză imediat și contactați centrul dvs. de service Samsung Electronics.
 - Nerespectarea acestei instrucțiuni poate genera pericole de electrocutare sau incendiu.
- Scoateți ștecherul din priză înainte de a schimba lămpile din interiorul frigiderului.
 - În caz contrar există risc de electrocutare.
- Dacă întâmpinați dificultăți la schimbarea unui bec fără LED, contactați un centru de service Samsung.



- Dacă produsul este echipat cu lampă LED, nu dezamblați capacul lămpii și lampa LED pe cont propriu.
 - Contactați un centru de service Samsung.
- Introduceți ștecherul în priză cu fermitate.
- Nu utilizați un ștecher deteriorat, un cablu de alimentare deteriorat sau o priză desprinsă.
 - Acest lucru poate provoca electrocutare sau incendiu.

Atenționări privind utilizarea

ATENȚIE

- Nu recongelați alimentele care s-au dezghețat complet. Nu așezați băuturi carbogazoase sau spumoase în compartimentul congelatorului. Nu puneți sticle sau recipiente din sticlă în congelator.
 - Când conținutul îngheață, sticla se poate sparge și poate provoca vătămări corporale.
- Pentru a obține performanță optimă de la produs:
 - Nu așezați alimente prea aproape de fantele din partea din spate a frigiderului, deoarece acestea pot împiedica libera circulație a aerului în compartimentul frigiderului.
 - Acoperiți alimentele corespunzător sau așezați-le în containere ermetice înainte de a le pune în frigider.
 - Respectați duratele maxime de depozitare și datele de expirare ale bunurilor congelate.
- Nu puneți pahare, sticle sau băuturi carbogazoase în congelator.
 - Containerul poate îngheța și se poate sparge, conducând la vătămare corporală.



Informații privind siguranța

- Nu așezați băuturi carbogazoase sau spumoase în compartimentul congelatorului. Nu puneți sticle sau recipiente din sticlă în congelator.
 - Când conținutul îngheață, sticla se poate sparge și poate provoca vătămări corporale sau pagube ale proprietății.
- Garanția de service și modificarea.
 - Nicio schimbare sau modificare efectuată de un terț asupra acestui aparat complet nu este acoperită de service-ul în garanție Samsung, iar compania Samsung nu este responsabilă pentru problemele de siguranță care rezultă din modificările terților.
- Nu blocați fantele de aerisire din interiorul frigiderului.
 - Dacă fantele de aerisire sunt blocate, în special cu o pungă de plastic, frigiderul se poate suprarăci. Dacă o perioadă de răcire durează prea mult, filtrul de apă se poate strica și provoca scurgeri de apă.
- Ștergeți umezeala în exces de pe suprafețele interioare și lăsați ușile deschise.
 - În caz contrar pot apărea mirosuri și mucegai.
- Dacă frigiderul este deconectat de la sursa de alimentare, trebuie să așteptați cel puțin cinci minute înainte de a-l reconecta.
- Dacă frigiderul a fost udat cu apă, scoateți ștecherul și contactați centrul de service Samsung Electronics.
- Nu loviți și nu aplicați forță excesivă asupra suprafețelor din sticlă.
 - Sticla spartă poate provoca vătămare corporală și/sau pagube materiale.
- Fiți atenți să nu vă prindeți degetele.



- Lămpile din congelator și din frigider se pot stinge dacă ușile congelatorului și frigiderului sunt lăsate deschise timp de 2 secunde sau mai mult.
 - Lămpile se vor reaprinde când ușile sunt închise și deschise din nou.
- Dacă frigiderul este inundat, asigurați-vă că veți contacta cel mai apropiat centru de service.
 - Există risc de electrocutare sau incendiu.
- Nu păstrați uleiul vegetal în suporturile de pe ușa frigiderului. Uleiul se poate solidifica, alterându-și gustul și devenind greu de utilizat. În plus, pot apărea scurgeri din recipientul deschis și uleiul scurs poate duce la crăparea suportului de ușă. După ce deschideți un recipient cu ulei, cel mai bine este să-l păstrați într-un loc răcoros și cu umbră, cum ar fi un dulap sau o cămară.
 - Exemple de ulei vegetal: ulei de măsline, ulei de porumb, ulei de sâmburi de struguri etc.

Atenționări privind curățarea

ATENȚIE

- Nu pulverizați apă direct în interiorul sau exteriorul frigiderului.
 - Există risc de incendiu sau electrocutare.
- Nu utilizați un uscător de păr pentru a usca interiorul frigiderului.
- Nu așezați o lumânare aprinsă în frigider pentru eliminarea mirosurilor neplăcute.
 - Acest lucru poate provoca electrocutare sau incendiu.

Informații privind siguranța

- Nu pulverizați produse de curățare direct pe afișaj.
 - Literele tipărite de pe afișaj se pot desprinde.
- Dacă în aparat a pătruns orice substanță străină, cum ar fi apa, scoateți ștecherul și contactați cel mai apropiat centru de service.
 - Nerespectarea acestei instrucțiuni poate genera electrocutare sau incendiu.
- Utilizați o cârpă uscată și curată pentru a îndepărta corpurile străine sau praful de pe pinii ștecherului. Nu utilizați o cârpă udă sau umedă când curățați ștecherul.
 - În caz contrar, există risc de incendiu sau de electrocutare.
- Nu curățați aparatul stropindu-l direct cu apă.
- Nu utilizați benzen, diluanți, Clorox sau cloruri pentru curățare.
 - Acestea pot deteriora suprafețele aparatului și pot provoca un incendiu.
- Înainte de a curăța aparatul sau de a efectua operații de întreținere, deconectați-l de la priză.
 - Nerespectarea acestei instrucțiuni poate genera electrocutare sau incendiu.
- Utilizați un burete curat sau o cârpă moale și un detergent blând cu apă caldă pentru a curăța frigiderul.

- Nu utilizați soluții de curățare abrazive sau dure cum ar fi spray-uri pentru geamuri, praf de curățat, lichide inflamabile, acid muriatic, ceară de curățare, detergenți concentrați, înălbitori sau substanțe de curățare ce conțin ulei mineral pe suprafețele exterioare (uși și dulapuri), piesele din plastic, rafturile interioare sau de pe ușă și garnituri.
 - Acestea pot zgâria sau deteriora materialul.
- Nu curățați rafturile sau capacele din sticlă cu apă caldă atunci când sunt reci. Rafturile și capacele din sticlă se pot sparge dacă sunt expuse la modificări bruște de temperatură sau impacturi cum ar fi lovirea sau căderea.

Avertismente esențiale privind casarea

AVERTIZARE

- Casați ambalajul acestui produs într-o manieră ecologică.
- Asigurați-vă că niciuna dintre conductele din spatele frigiderului nu este deteriorată înainte de casare.
- Se utilizează R-600a sau R-134a ca agent frigorific. Verificați eticheta compresorului din partea din spate a aparatului sau eticheta cu caracteristicile tehnice din interiorul frigiderului pentru a afla ce agent frigorific este utilizat pentru frigiderul dvs. Dacă acest frigider conține gaz inflamabil (agent frigorific R-600a), contactați autoritatea locală cu privire la casarea în siguranță a acestui produs.

Informații privind siguranța

- Când casați acest frigider, scoateți ușa/garniturile ușii și clanța astfel încât copiii mici sau animalele să nu se poată bloca în interior. Copiii trebuie supravegheați pentru a vă asigura că nu se joacă cu aparatul. Dacă sunt prinși înăuntru, copiii se pot răni și există pericol de moarte prin sufocare.
- În izolație este utilizat ciclopentan. Gazele din materialele izolației necesită o procedură specială de casare. Contactați autoritățile locale cu privire la casarea ecologică în siguranță a acestui produs.
- Nu lăsați la îndemâna copiilor ambalajele, deoarece acestea pot fi periculoase pentru copii.
 - Dacă un copil își pune o pungă pe cap, se poate sufoca.
- PERICOL: Pericol de blocare a copiilor în frigider. Înainte să aruncați frigiderul sau congelatorul vechi:
 - Demontați ușile.
 - Lăsați rafturile montate, astfel încât copiii să nu se poată cățăra în interior.

Sfaturi suplimentare pentru utilizarea corectă

- În cazul unei pene de curent, sunați la biroul local al companiei de electricitate și întrebați cât va dura pana.
 - Majoritatea penelor de curent care sunt rezolvate în decurs de o oră sau două nu vor afecta temperaturile frigiderului. Totuși, trebuie să reduceți la minimum numărul de deschideri ale ușilor în timp ce curentul este oprit.

- Dacă pana de curent durează mai mult de 24 de ore, scoateți și aruncați toate alimentele congelate.
- Este posibil ca frigiderul să nu funcționeze consecvent (conținutul congelat se poate dezgheța sau temperaturile pot deveni prea ridicate în compartimentul de alimente congelate) dacă este amplasat o perioadă lungă de timp într-o locație în care temperaturile ambientale sunt în mod constant sub temperaturile pentru care este proiectat aparatul.
- În cazul anumitor alimente, păstrarea la rece poate avea un efect negativ asupra conservării, din cauza proprietăților acestora.
- Aparatul dvs. nu generează gheață, ceea ce înseamnă că nu este nevoie să dezghețați manual aparatul. Această operație se efectuează automat.
- Creșterea temperaturii în cursul dezghețării respectă cerințele ISO. Dacă doriți să preveniți o creștere nedorită a temperaturii alimentelor congelate în cursul dezghețării aparatului, înveliți alimentele congelate în câteva straturi de ziar.
- Nu recongelați alimentele care s-au dezghețat complet.
- Temperatura secțiunii (secțiunilor) cu două stele sau a compartimentului (compartimentelor) cu simbolul celor două stele (❄️❄️) este ușor mai ridicată decât în alte compartimente ale congelatorului.
Secțiunea (secțiunile) sau compartimentul (compartimentele) cu două stele este (sunt) bazate pe instrucțiuni și/sau condiții, așa cum sunt livrate.

Informații privind siguranța

Sfaturi pentru economisirea energiei

- Instalați aparatul într-o încăpere rece, uscată, cu aerisire adecvată. Asigurați-vă că nu este expus la lumina directă a soarelui și nu-l așezați niciodată lângă o sursă directă de încălzire (de exemplu radiator).
- Pentru eficiență energetică, este recomandat să nu blocați aerisirile și grilele.
- Lăsați alimentele calde să se răcească înainte de a le așeza în aparat.
- Așezați alimentele congelate în frigider pentru a se dezgheța. Astfel puteți utiliza temperaturile joase ale produselor congelate pentru răcirea alimentelor din frigider.
- Nu țineți mult timp deschisă ușa frigiderului când introduceți sau scoateți alimentele. Cu cât este mai scurt timpul în care ușa este deschisă, cu atât mai puțină gheață se va acumula în congelator.
- Este recomandabil să instalați frigiderul cu spațiu liber în spate și pe laterale. Aceasta va contribui la reducerea consumului de energie și va menține facturile de curent scăzute.
- Pentru utilizarea cea mai eficientă a energiei, mențineți toate accesoriile interne, precum coșurile, sertarele, rafturile, în poziția specificată de producător.



Acest aparat este destinat utilizării în gospodărie și în aplicații similare, precum

- zonele de bucătărie ale personalului din magazine, birouri și alte medii profesionale;
- ferme și clienți ai hotelurilor, motelurilor și în alte medii de tip rezidențial;
- medii de cazare și masă;
- aplicații de catering și similare, fără vânzare cu amănuntul.

Instrucțiuni despre DEEE



Cum se elimină corect acest produs (Deșeuri de echipamente electrice și electronice) (Aplicabil în țări cu sisteme de colectare separate)

Acest simbol de pe produs, accesorii și documentație indică faptul că produsul și accesoriile sale electronice (încărcător, căști, cablu USB) nu trebuie eliminate împreună cu alte deșeuri menajere la finalul duratei lor de utilizare. Dat fiind că eliminarea necontrolată a deșeurilor poate dăuna mediului înconjurător sau sănătății umane, vă rugăm să separați aceste articole de alte tipuri de deșeuri și să le reciclați în mod responsabil, promovând astfel reutilizarea durabilă a resurselor materiale.

Utilizatorii casnici trebuie să-l contacteze pe distribuitorul care le-a vândut produsul sau să se intereseze la autoritățile locale unde și cum pot să ducă aceste articole pentru a fi reciclate în mod ecologic.

Utilizatorii comerciali trebuie să-și contacteze furnizorul și să consulte termenii și condițiile din contractul de achiziție. Acest produs și accesoriiile sale electronice nu trebuie eliminate împreună cu alte deșeuri comerciale.

Pentru informații despre angajamentele ecologice ale companiei Samsung și despre obligațiile legale privind produsele, de ex., REACH, DEEE, Baterii, vizitați pagina noastră despre dezvoltarea durabilă, disponibilă la www.samsung.com

(Numai pentru produsele vândute în țările europene și în Regatul Unit)



Instalarea

Respectați cu atenție aceste instrucțiuni pentru a garanta o instalare corectă a acestui frigider și a preveni accidente înainte de a-l utiliza.

⚠️ AVERTIZARE

- Utilizați frigiderul exclusiv în scopul care i-a fost destinat, conform descrierii din acest manual.
- Toate operațiile de service trebuie efectuate de un tehnician calificat.
- Casați ambalajul produsului conform reglementărilor locale.

Prezentarea pe scurt a frigiderului

📖 NOTĂ

Imaginea efectivă și piesele furnizate ale frigiderului pot diferi, în funcție de model și de țară.

Model de dispozitiv automat de produs gheață

Model de dozator de apă

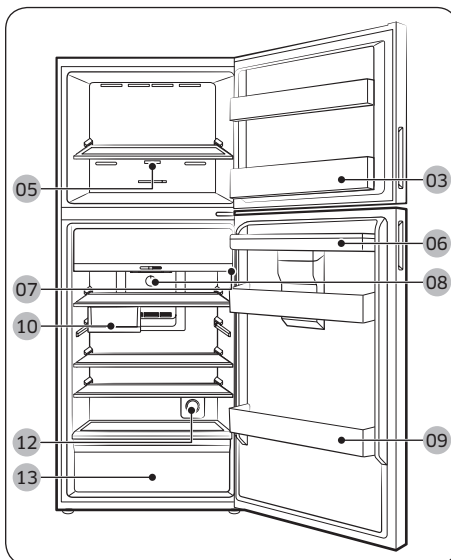
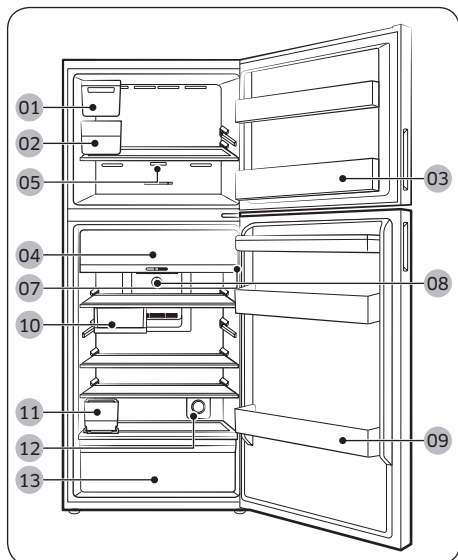



- | | |
|--|---|
| 01 Dispozitiv automat de produs gheață *** | 02 Recipient de gheață *** |
| 03 Recipient de ușă congelator | 04 Zonă Prospețime optimă * |
| 05 Panou principal (Analog - Congelator) * | 06 Rezervor de apă pentru dozator ** |
| 07 Panou principal (Digital - Frigider) * | 08 Panou principal (Analog - Frigider) * |
| 09 Recipient de ușă frigider | 10 Tavă utilizări multiple * |
| 11 Rezervor de apă pentru dispozitiv automat de produs gheață *** | 12 Filtru de prospețime activ * |
| 13 Sertar de legume | |

* Doar la modelele aplicabile

** Numai la modelele cu dozator

*** Doar modelele cu dispozitiv automat de produs gheață

Pentru a garanta mai mult spațiu de depozitare în compartimentul congelatorului

Scoateți unul sau mai multe accesorii opționale, precum raftul (sau rafturile), dispozitivele de produs gheață cu răsucire, compartimentele de depozitare a gheții, recipientele de gheață și suporturile lor - toate pot fi îndepărtate manual, fără niciun instrument.

- Aceste accesorii opționale nu afectează performanța termică și mecanică.
- Un volum de depozitare declarat al congelatorului se bazează pe inexistența acestor accesorii opționale.
- Pentru eficiență energetică optimă, asigurați-vă că toate rafturile și sertarele sunt amplasate în poziția lor inițială.

Indicatorul pentru limita de încărcare (doar la modelele aplicabile)

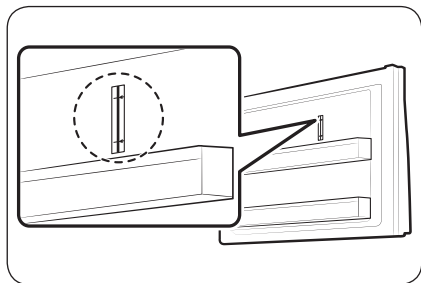

Frigiderul are un indicator pentru limita de încărcare în partea dreaptă sus a compartimentului congelatorului.

⚠ ATENȚIE

- Nu așezați și nu mențineți articole alimentare peste indicatorul pentru limita de încărcare. În caz contrar, eficiența energetică poate fi afectată.



Instalarea

Instalarea pas cu pas

PASUL 1 Selectați o locație

Cerințe pentru locație:

- Suprafață plană rezistentă, fără covoare sau pardoseală care pot obstrucționa aerisirea
- Departe de lumina directă a soarelui
- Spațiu adecvat pentru deschiderea și închiderea ușii
- Departe de surse de încălzire
- Spațiu pentru operații de întreținere și service
- Interval de temperatură: între 10 °C și 43 °C

Interval efectiv de temperaturi

Frigiderul este proiectat să funcționeze normal în intervalul de temperaturi specificat de clasa sa nominală.

Clasă	Simbol	Interval de temperatură ambientală (°C)	
		IEC 62552 (ISO 15502)	ISO 8561
Temperată extinsă	SN	de la +10 la +32	de la +10 la +32
Temperată	N	de la +16 la +32	de la +16 la +32
Subtropicală	ST	de la +16 la +38	de la +18 la +38
Tropicală	T	de la +16 la +43	de la +18 la +43

NOTĂ

Performanța răcirii și consumul de energie ale frigiderului pot fi afectate de temperatura ambientală, de frecvența deschiderii ușii și de locația frigiderului. Recomandăm reglarea setărilor de temperatură în mod corespunzător.

Spațiu liber

Pentru cerințele de spațiu în vederea instalării, consultați imaginile și tabelul de mai jos.

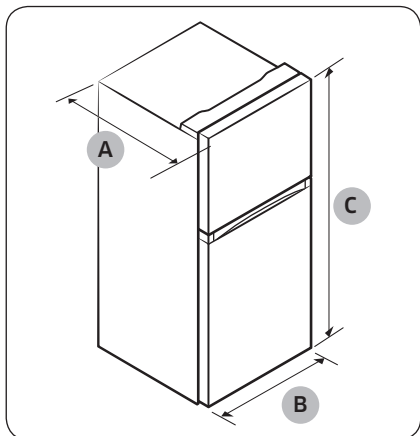

Model	RT31	RT35	RT38
Grosime „A”	647	709	672
Lățime „B”	600	600	700
Înălțime „C”	1715	1715	1715

(unitate: mm)

Model	RT42	RT47
Grosime „A”	672	717
Lățime „B”	700	700
Înălțime „C”	1785	1825

(unitate: mm)

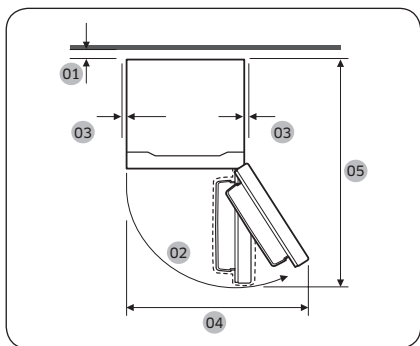

	RT31	RT35	RT38
01	se recomandă o distanță mai mare de 50 mm		
02	115° (Congelator) / 115° (Frigider)		
03	Cel puțin 50 mm		
04	850	850	1006
05	1201	1263	1311

(unitate: mm)

	RT42	RT47
01	se recomandă o distanță mai mare de 50 mm	
02	115° (Congelator) / 115° (Frigider)	
03	Cel puțin 50 mm	
04	1006	1006
05	1311	1356

(unitate: mm)

Instalarea

PASUL 2 Spațiere (numai la anumite modele)

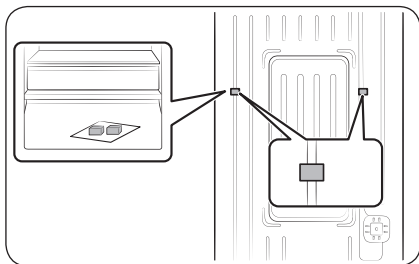

1. Deschideți ușa și găsiți distanțierele furnizate (x2).
2. Despachetați ambele distanțiere și fixați-le în partea din spate a frigiderului, conform ilustrației. Acestea ajută la aerisirea peretelui din spate și la economisirea consumului de energie.

PASUL 3 Podeaua

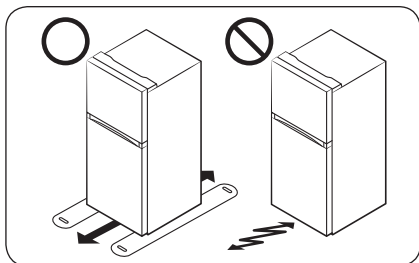

- Suprafața pentru instalarea frigiderului trebuie să susțină un frigider complet încărcat sau aproximativ 90 kg.
- Pentru a proteja podeaua, așezați o bucată mare de carton pe fiecare picior al frigiderului.
- După ce frigiderul este în poziția sa finală, nu-l mutați decât dacă este nevoie pentru protejarea podelei. Dacă trebuie, utilizați o hârtie sau o cârpă groasă, precum un covor vechi, pe traseul de deplasare.

PASUL 4 Reglați picioarele de nivelare

⚠ ATENȚIE

- La instalare, frigiderul trebuie să fie așezat drept pe o pardoseală plană și solidă. În caz contrar, frigiderul se poate defecta sau poate provoca vătămări.
- Așezarea în plan drept trebuie să se realizeze cu frigiderul gol. Asigurați-vă că nu se află niciun aliment în frigider.
- Din motive de siguranță, reglați partea din față puțin mai sus decât partea din spate. Așezați frigiderul în plan drept, cu ajutorul șuruburilor (nivelatoarelor) speciale de pe picioarele din față. Folosiți o șurubelniță cu cap plat, pentru a roti nivelatoarele.

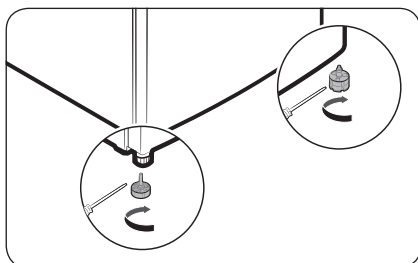

Nivelați frigiderul reglând manual picioarele de nivelare. Rotați picioarele de nivelare în sens orar pentru a coborî poziția sau rotați în sens antiorar pentru a ridica. Din motive de siguranță, reglați partea din față puțin mai înaltă decât partea din spate.

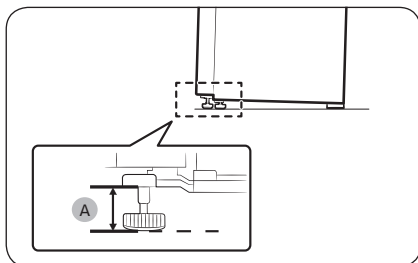

Mențineți picioarele la 41 mm (A) de podea, așa cum se arată.

Instalarea

PASUL 5 Setările inițiale

După ce finalizați următorii pași, frigiderul dvs. ar trebui să fie complet funcțional.

1. Conectați cablul de alimentare la priza de perete pentru a porni frigiderul.
2. Deschideți ușa și verificați dacă se aprinde becul interior.
3. Setați temperatura la temperatura cea mai joasă și așteptați circa o oră. Apoi congelatorul va fi ușor răcit, iar motorul va funcționa lin.
4. Așteptați până când frigiderul atinge temperatura setată. Acum frigiderul este gata de utilizare.

PASUL 6 Verificarea finală

La finalizarea instalării, confirmați că:

- Frigiderul este conectat la o priză electrică și este împământat corect.
- Frigiderul este instalat pe o suprafață plană, netedă, cu un spațiu liber rezonabil față de perete sau dulap.
- Frigiderul este nivelat și stă ferm pe podea.
- Ușa se deschide și se închide fără probleme, iar becul interior se aprinde automat când deschideți ușa.

Operații

Panou principal

Frigider - Digital

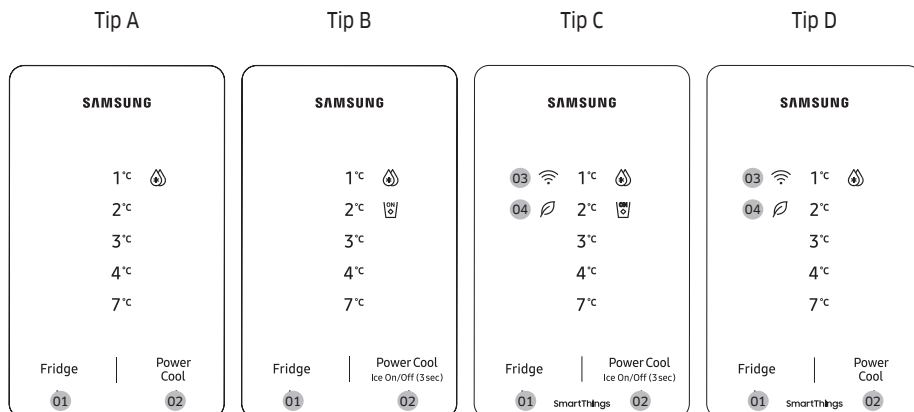

01 Frigider (Frigider)

02 Power Cool (Răcire rapidă) / Ice On/Off (Gheață pornită/oprită) (3 sec.) *

03 Indicator pentru conexiune la rețea *

04 AI Energy Mode *

* doar la modelele aplicabile

NOTĂ

Temperatura frigiderului poate crește dacă deschideți ușa des sau dacă puneți o cantitate mare de alimente în frigider. Dacă se întâmplă acest lucru, LED-urile care afișează temperatura clipeșc până când frigiderul revine la setările de temperatură specificate. Dacă clipitul continuă o perioadă mai lungă de timp, contactați un centru de service Samsung local, pentru asistență tehnică.

- În timp ce afișajul temperaturii clipește, se declanșează o alarmă. Pentru a opri alarma, atingeți orice buton de pe afișaj.
- Dacă deschideți ușa în timp ce afișajul temperaturii clipește, becul din interior clipește timp de un minut.

01 Frigider

Frigider (Frigider)

Apăsăți pe **Fridge (Frigider)** pentru a selecta temperatura dorită a frigiderului.

ATENȚIE

- Nu setați temperatura frigiderului la cel mai mic nivel iarna și la cel mai mare nivel vara. Acest lucru poate provoca probleme de performanță a răcirii.

Operații

02 Răcire rapidă / Gheață pornită/oprită (3 sec.)

Power Cool (Răcire rapidă)	<p>Apăsați pe Power Cool (Răcire rapidă) pentru a activa sau dezactiva funcția Răcire rapidă.</p> <ul style="list-style-type: none">• Caracteristica Răcire rapidă accelerează procesul de răcire la viteza maximă a ventilatorului. Frigiderul funcționează la viteză maximă timp de câteva ore, apoi revine la temperatura anterioară.• Când se activează funcția Răcire rapidă, pictograma Răcire rapidă (🧊) devine activă, iar frigiderul accelerează procesul de răcire.• Pentru a răci complet cantități mari de alimente, activați funcția Răcire rapidă cu cel puțin 24 de ore înainte. <p>NOTĂ</p> <p>Utilizarea caracteristicii Răcire rapidă crește consumul de energie. Asigurați-vă că opriți funcția și reveniți la temperatura anterioară dacă nu intenționați s-o utilizați.</p>
Ice On/Off (Gheață pornită/oprită) (Doar tipul B, C)	<p>Apăsați și mențineți apăsat Power Cool (Răcire rapidă) minimum 3 secunde, pentru a activa sau dezactiva Dispozitiv automat de produs gheață.</p> <ul style="list-style-type: none">• Când este activă funcția Dispozitiv automat de produs gheață, se aprinde pictograma dispozitivului de produs gheață (🧊). Funcția Dispozitiv automat de produs gheață este setată implicit ca activă.• Recomandăm dezactivarea funcției în următoarele cazuri:<ul style="list-style-type: none">- Recipientul pentru gheață este deja plin de gheață.- Doriți să reduceți consumul de energie.

03 Conexiune la rețea (doar la modelele aplicabile)

Vă puteți controla și monitoriza frigiderul din aplicația SmartThings. Pentru mai multe informații, consultați secțiunea SmartThings (doar la modelele aplicabile).

NOTĂ

Dacă frigiderul nu este conectat la aplicația SmartThings, pictograma Wi-Fi (📶) clipește pentru a vă avertiza la deschiderea ușii. Dacă vedeți pictograma Wi-Fi (📶) care clipește, vă recomandăm să vă conectați frigiderul la aplicația SmartThings.

04 AI Energy Mode (doar la modelele aplicabile)

- Pictograma 🌙 apare când AI Energy Mode este în funcțiune. Puteți activa sau dezactiva AI Energy Mode în aplicația SmartThings. (numai modelele aplicabile)

Activarea sau dezactivarea rețelei Wi-Fi (doar la modelele aplicabile)

Pentru a activa sau a dezactiva Wi-Fi, apăsați și mențineți apăsat **Fridge (Frigider)** timp de 10 secunde. Pictograma Wi-Fi (📶) afișează starea rețelei Wi-Fi conform indicațiilor de mai jos.

- Wi-Fi oprit: Pictograma Wi-Fi (📶) clipește timp de 5 secunde, apoi se stinge.
- Wi-Fi pornit: Pictograma Wi-Fi (📶) clipește timp de 5 secunde, apoi stă aprinsă 5 secunde.

NOTĂ

- Trebuie să porniți Wi-Fi pentru a conecta frigiderul la aplicația SmartThings.
- Pentru mai multe informații, consultați secțiunea SmartThings (doar la modelele aplicabile).

Frigider - Analog

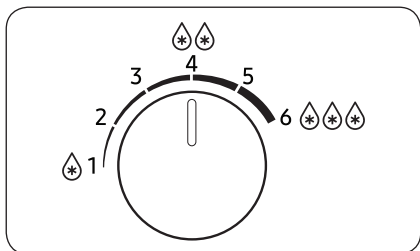

- Rotiți discul spre stânga și spre dreapta pentru a seta temperatura dorită.
- Rotiți discul spre stânga pentru a crește și spre dreapta pentru a scădea temperatura.

NOTĂ

Pentru a asigura performanță optimă, recomandăm setarea temperaturii la .

ATENȚIE

- Nu setați temperatura frigiderului la un nivel mai mare (1-2) când temperatura camerei este sub 10 °C, și la un nivel mai mic (4-6) când temperatura depășește 35 °C. Acest lucru poate provoca probleme de performanță a răcirii.

Operații

Congelator - Analog

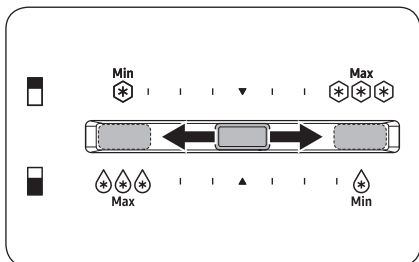

- Pentru a crește temperatura, glisați butonul de control al temperaturii spre stânga.
- Pentru a reduce temperatura, glisați butonul de control al temperaturii spre dreapta. În timpul iernii, glisați controlul temperaturii spre capătul din dreapta.

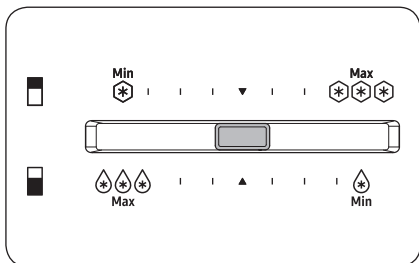

Pentru a produce gheață vara (peste 35 °C), setați temperatura congelatorului la nivelul central.

NOTĂ

Dacă dispozitivul automat de produs gheață nu produce suficientă gheață, glisați controlul temperaturii spre dreapta.

⚠ ATENȚIE

- Pentru a preveni defectarea sistemului sau stricarea alimentelor, nu setați temperatura la capătul din dreapta (maximum) în timpul verii (peste 35 °C).
- Nu depozitați sticle ce conțin lichide în congelator. Sticlele se vor crăpa sau se vor sparge în bucăți când îngheață lichidul.

SmartThings (doar la modelele aplicabile)

Instalarea

Vizitați Google Play Store, Galaxy Apps sau Apple App Store și căutați „SmartThings”. Descărcați și instalați aplicația SmartThings oferită de Samsung Electronics pe dispozitivul dvs. inteligent.

NOTĂ

- Versiunea software acceptată a aplicației SmartThings se poate modifica în funcție de politica de asistență pentru sisteme de operare pe care o oferă producătorul. În plus, în ceea ce privește aplicația SmartThings sau funcțiile pe care aplicația le acceptă, noua politică de actualizare a aplicației pe versiunea existentă a sistemului de operare poate fi suspendată din motive de uzabilitate sau de securitate.
- Aplicația SmartThings poate fi supusă, fără notificare prealabilă, unor întreruperi cu scopul de a îmbunătăți uzabilitatea sau performanța. Așa cum versiunea sistemului de operare al telefoanelor mobile se actualizează în fiecare an, și SmartThings este actualizată în permanență în funcție de cel mai recent sistem de operare. Dacă aveți întrebări cu privire la aspectele menționate mai sus, vă rugăm să ne contactați la st.service@samsung.com
- Sistemele de criptare recomandate sunt WPA/TKIP și WPA2/AES. Orice protocol de autentificare Wi-Fi mai nou sau nestandard nu este compatibil.
- Rețelele wireless pot fi afectate de mediul de comunicații wireless din împrejurimi.
- Dacă furnizorul de servicii internet a înregistrat adresa MAC a PC-ului sau a modemului dvs. pentru identificare, este posibil ca frigiderul inteligent Samsung să nu se poată conecta la internet. Dacă se întâmplă acest lucru, contactați furnizorul de servicii internet pentru a primi asistență tehnică.
- Este posibil ca setările firewall ale sistemului dvs. de rețea să împiedice frigiderul inteligent Samsung să se conecteze la internet. Contactați furnizorul de servicii internet pentru a primi asistență tehnică. Dacă simptomul persistă, contactați un centru de service sau un retailer local Samsung.
- Pentru a configura setările punctului de acces (AP) wireless, consultați manualul de utilizare al punctului de acces (routerului).
- Frigiderele inteligente Samsung sunt compatibile atât cu protocoalele Wi-Fi 2.4 GHz cu IEEE 802.11 b/g/n, cât și cu Soft-AP. (se recomandă IEEE 802.11 n.)
- Este posibil ca routerele wireless Wi-Fi neautorizate să nu se poată conecta la frigiderul inteligent Samsung aplicabile.



Operații

Contul Samsung

Pentru a folosi aplicația vi se solicită să vă înregistrați contul Samsung. Dacă nu aveți un cont Samsung, urmați instrucțiunile de pe ecranul aplicației pentru a crea un cont Samsung gratuit.

Inițiere

Porniți dispozitivul pe care doriți să îl conectați, deschideți aplicația SmartThings pe telefon și urmați instrucțiunile de mai jos.

Dacă apare un mesaj pop-up care vă informează că s-a găsit un dispozitiv, atingeți **ADD NOW (Adăugare acum)**.

Dacă nu apare un mesaj pop-up, atingeți butonul **+** și apoi selectați dispozitivul pe care doriți să îl conectați din lista de dispozitive disponibile.

Dacă dispozitivul dvs. nu apare în lista de dispozitive disponibile atingeți **Supported Devices (Dispozitive compatibile)**, selectați tipul de dispozitiv (Refrigerator - frigider) și apoi selectați modelul specific al dispozitivului.

Urmați instrucțiunile din aplicație pentru a vă configura dispozitivul. La finalizarea configurării, frigiderul apare sub formă de „card” pe ecranul **Devices (Dispozitive)**.

Aplicația pentru frigider

Control integrat

Puteți monitoriza și controla frigiderul atât acasă, cât și atunci când sunteți pe drum.

- Atingeți pictograma pentru frigider de pe panoul de bord SmartThings sau atingeți pictograma pentru dispozitive din partea de jos a Dashboard (Panou de bord) și apoi atingeți „cardul” frigiderului pentru a deschide pagina Frigider.
- Verificați starea de funcționare sau notificările referitoare la frigider și apoi schimbați opțiunile sau setările dacă este necesar.

NOTĂ

Este posibil ca anumite opțiuni sau setări să nu poată fi controlate de la distanță.



Categorie	Element	Descriere
Monitorizare	Temperatură frigider	Afișează setarea de temperatură curentă a frigiderului.
	Monitorizarea energiei	Verifică consumul cumulat de energie al frigiderului în ultimele 180 de zile.
Funcții	Răcire rapidă	Puteți activa sau dezactiva funcția Răcire rapidă și puteți verifica setările curente.
Alarmer	Temperatură anormal de ridicată	Această alarmă este declanșată când frigiderul prezintă temperaturi anormal de ridicate.
	Deschidere ușă	Această alarmă se declanșează dacă ușa frigiderului sau a congelatorului este deschisă mai mult de 2 minute.
AI Energy Mode (doar la modelele aplicabile)	<p>Puteți activa sau dezactiva AI Energy Mode din meniul Energie din aplicația SmartThings.</p> <p>Puteți verifica starea AI Energy Mode în aplicația SmartThings.</p> <p>La unele modele, pe panoul principal apare pictograma , pentru a indica faptul că AI Energy Mode este în funcțiune. (numai modelele aplicabile)</p> <p>Prin activarea AI Energy Mode se reduce consumul de energie, dar se poate reduce și performanța de răcire.</p>	

Operații

Caracteristici speciale

Imaginea efectivă și funcțiile speciale ale frigiderului dvs. pot diferi, în funcție de model și de țară.

Producerea gheții (doar la modelele aplicabile)

Dispozitivul automat de produs gheață prin răsucire (doar la modelele aplicabile)

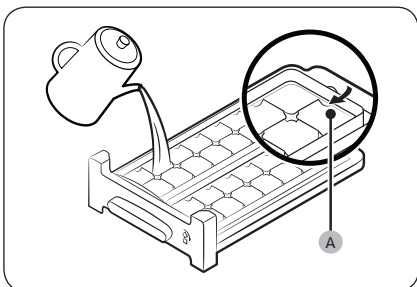

1. Deschideți ușa congelatorului și glisați pentru a deschide tava de gheață.
2. Umpleți tava cu apă până la nivelul maxim (A) marcat pe partea interioară spate a tăvii.
3. Glisați tava înapoi în poziție.

NOTĂ

Durata de producere a gheții depinde de setările dvs. de temperatură.

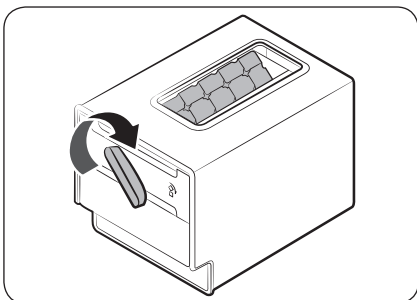

NOTĂ

- Asigurați-vă că recipientul de depozitare a cuburilor de gheață este în poziție, sub tava de gheață.
- Pentru a doza cuburi de gheață, rotiți mânerul tăvii de gheață spre dreapta pentru a goli jumătate dintre cuburile de gheață în compartiment. Apoi rotiți-l la stânga pentru a goli cealaltă jumătate.
- Pentru a scoate compartimentul, trageți în față.
- Așezați dispozitivul de produs gheață cu răsucire de pe raftul de congelator dacă nu încapă sub raft.

Rezervor de apă pentru dispozitiv automat de produs gheață (doar la modelele aplicabile)

Pentru a umple rezervorul de apă (numai la modelele aplicabile)

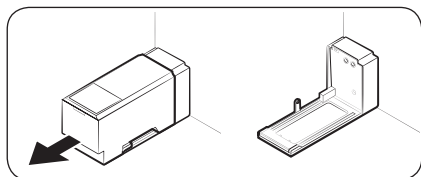

Pentru prima utilizare, curățați interiorul rezervorului de apă și uscați-l bine.

1. Țineți mânerul cu ambele mâini, apoi trageți pentru a-l scoate.

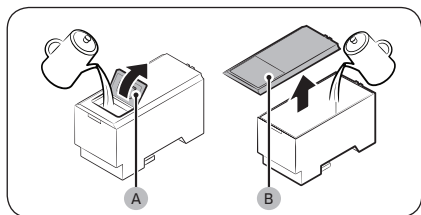

2. Deschideți **capacul (A)** sau **întregul capac (B)** și umpleți rezervorul cu apă.

⚠ ATENȚIE

Nu depășiți linia max. Apa se va vărsa.

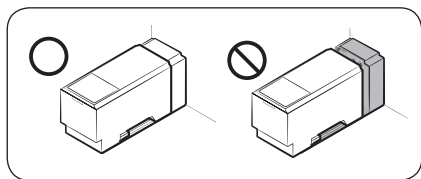

3. Reintroduceți rezervorul de apă și fixați-l în mecanismul dozatorului. Verificați dacă capacul este orientat frontal.

⚠ ATENȚIE

- Asigurați-vă că rezervorul de apă se fixează în raft. În caz contrar, este posibil ca rezervorul de apă să nu funcționeze corect.
- Umpleți rezervorul doar cu apă potabilă, precum apă minerală sau apă purificată. Nu utilizați alte lichide.
- Când este plin, rezervorul de apă este greu; aveți grijă când manipulați un rezervor plin. Poate surveni o vătămare corporală dacă rezervorul este scăpat.
- Nu încercați să demontați pompa internă pe cont propriu. Dacă pompa internă este deteriorată sau deconectată de la rezervorul de apă, Dispozitivul automat de produs gheață nu funcționează.

📖 NOTĂ

Dacă nu utilizați Dispozitivul automat de produs gheață, puteți scoate rezervorul de apă pentru mai mult spațiu de depozitare.

Operații

Dispozitivul automat de produs gheață (doar la modelele aplicabile)

Frigiderul este prevăzut cu un dispozitiv de produs gheață care distribuie gheața automat.

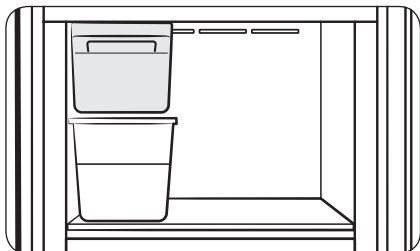

La prima utilizare

- Umpleți rezervorul de apă și lăsați dispozitivul de produs gheață să producă gheață pentru 1 - 2 zile.
- Aruncați primele 1-2 recipiente de gheață pentru a îndepărta impuritățile din sistemul de alimentare cu apă.

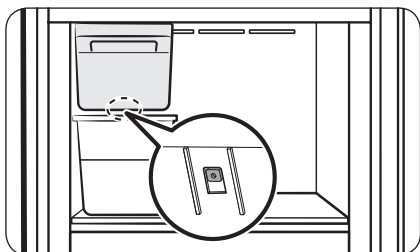

Diagnostic

Dacă dispozitivul automat de produs gheață nu produce gheață, scoateți recipientul pentru gheață și apăsați pe butonul **Test** pentru a verifica dacă dispozitivul automat de produs gheață funcționează corect.

⚠ ATENȚIE

- Când dispozitivul de produs gheață este pornit, frigiderul va continua să producă gheață chiar și când scoateți recipientul pentru gheață. Dacă nu veți utiliza dispozitivul automat de produs gheață, opriți-l.
- Atunci când frigiderul își reia alimentarea electrică după o pană de curent, recipientul pentru gheață poate conține un amestec de cuburi de gheață topite și blocate, ceea ce poate împiedica funcționarea corespunzătoare a dispozitivului de produs gheață. Pentru a împiedica acest lucru, asigurați-vă că goliți recipientul de gheață înainte de a utiliza frigiderul.
- Nu așezați niciodată degetele sau alte obiecte în dispozitivul de produs gheață. Aceasta poate provoca vătămări corporale sau deteriorarea proprietății.
- Din cauza sublimării, gheața stocată în congelator pentru o lungă perioadă de timp devine mai mică și formează apoi bucăți mari de gheață. Prin urmare, dacă nu folosiți gheață o perioadă îndelungată, opriți dispozitivul de produs gheață.

📖 NOTĂ

Dacă nu utilizați Dispozitivul automat de produs gheață, puteți scoate recipientul de gheață pentru mai mult spațiu de depozitare.

Zona Prospețime optimă (doar la modelele aplicabile)

Zona Prospețime optimă este un compartiment controlat independent, unde puteți depozita diferite articole la o temperatură optimă.

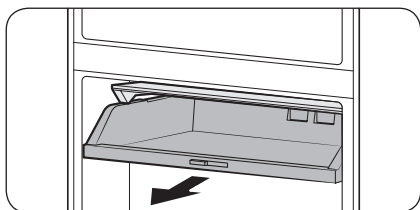

Țineți de partea de jos a Zonei Prospețime optimă și trageți pentru a depozita sau scoate articole.

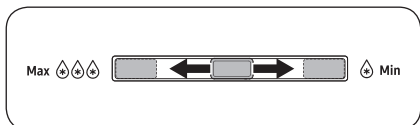

Puteți ajusta temperatura zonei Prospețime optimă.

- Pentru a crește temperatura, glisați butonul de control al temperaturii spre dreapta.
- Pentru a reduce temperatura, glisați butonul de control al temperaturii spre stânga.

Dozatorul de apă (doar la modelele aplicabile)

Cu ajutorul dozatorului de apă puteți doza apă fără a deschide ușa frigiderului. Rezervorul de apă trebuie să fie umplut cu apă potabilă înainte de utilizare.

Pentru a umple rezervorul de apă cu apă potabilă

Deschideți ușa și găsiți rezervorul de apă, care se află în zona recipientul ușii.

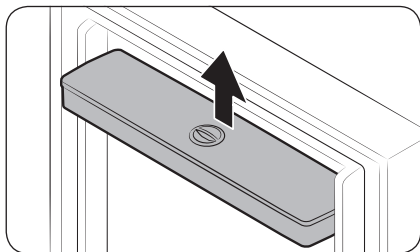

1. Apucați ambele laturi ale rezervorului de apă și ridicați-l pentru a-l scoate.

Operații

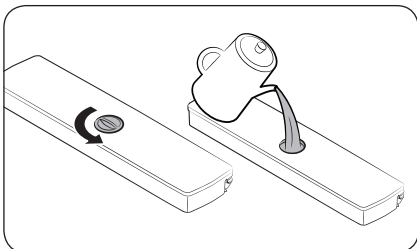

2. Umpleți rezervorul de apă cu apă potabilă. Scoateți capacul și turnați apă.

NOTĂ

Înainte de prima utilizare a rezervorului de apă, curățați bine rezervorul de apă, în special duza de dozare. Curățați periodic rezervorul de apă și duza dozatoare.

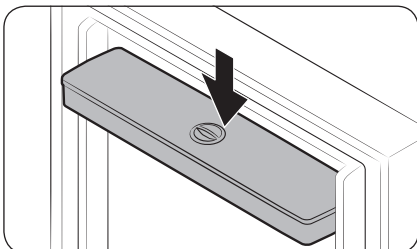

3. Reintroduceți rezervorul de apă și închideți ușa. Asigurați-vă că robinetul de apă al rezervorului de apă este îndreptat spre partea din față.

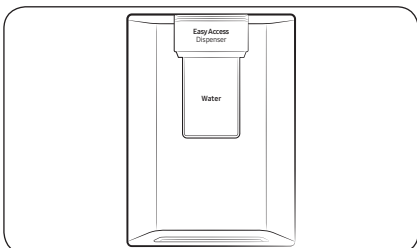

4. Așezați un pahar de apă sub robinetul de apă al dozatorului și împingeți ușor maneta dozatorului pentru a doza apă.

ATENȚIE

- Dozatorul de apă este proiectat pentru a doza apă potabilă. Umpleți rezervorul de apă doar cu apă potabilă. Nu-l umpleți cu alte lichide.
- Nu umpleți excesiv rezervorul de apă, întrucât se poate produce revărsarea.
- Nu încercați să umpleți rezervorul de apă fără a-l scoate din ușă.
- Asigurați-vă că rezervorul de apă este așezat corect.
- Nu folosiți frigiderul fără rezervorul de apă. Acest lucru poate reduce performanța și eficiența.
- Pentru a preveni vărsarea apei, asigurați-vă că paharul este aliniat cu maneta dozatorului.

NOTĂ

Pentru a crea mai mult spațiu, puteți utiliza rezervorul de apă pentru depozitarea alimentelor. În acest caz, scoateți capacul rezervorului.

Întreținerea

Manipularea și întreținerea

Rafturi (frigider/congelator)

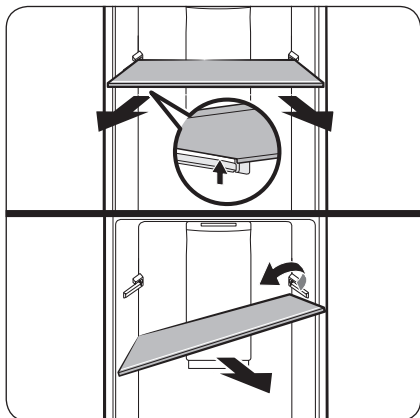

Pentru a scoate raftul, țineți-l cu ambele mâini și ridicați-l pentru a-l desprinde din cârligul din spate. Apoi, înclinați-l într-o parte și trageți-l.

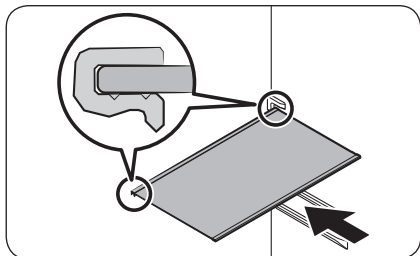

Înainte să introduceți raftul, verificați forma părții din spate a raftului. Apoi, introduceți raftul în ordinea inversă a pașilor de scoatere.

⚠ ATENȚIE

- Raftul trebuie să fie introdus corect. Nu introduceți invers sau cu spatele în față.
- Rafturile grele, de aceea recomandăm precauție la manipulare.

Sertar de legume

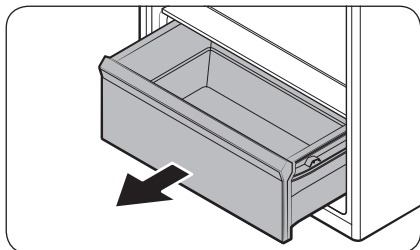

Ridicați ușor de partea din față a sertarului și trageți.

Întreținerea

Raftul pentru legume

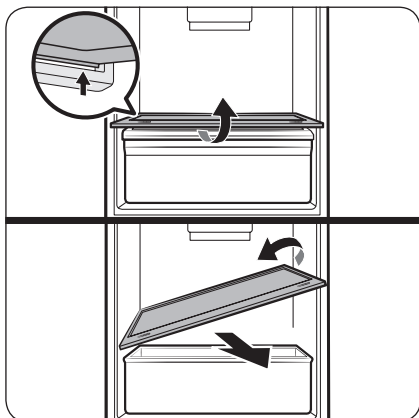

Țineți raftul pentru legume cu ambele mâini și ridicați-l pentru a-l desprinde din cârligul din spate. Apoi, înclinați-l într-o parte și trageți-l.

Recipiente de ușă

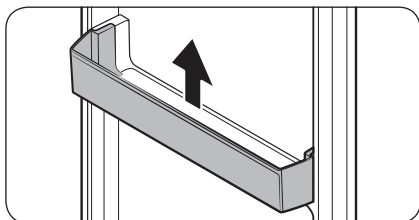

Ridicați ușor și trageți suporturile de pe ușă.

⚠ ATENȚIE

Pentru prevenirea accidentelor, goliți suporturile de pe ușă înainte de scoatere.

Curățarea

AVERTIZARE

- Nu utilizați benzen, diluant sau detergent casnic/auto precum Clorox™ în scopul curățării. Acestea pot deteriora suprafețele frigiderului și pot provoca incendiu.
- Nu pulverizați apă pe frigider. Aceasta poate provoca electrocutare.

Utilizați în mod regulat o cârpă uscată pentru a îndepărta toate substanțele străine, precum praful sau apa, de pe pinii ștecherului și de pe punctele de contact.

1. Deconectați cablul de alimentare al frigiderului.
2. Utilizați o cârpă moale fără scame sau un prosop de hârtie pentru a curăța interiorul și exteriorul frigiderului.
3. Când terminați, utilizați o cârpă uscată sau un prosop de hârtie pentru a usca bine.
4. Conectați cablul de alimentare la priză pentru a porni frigiderul.

NOTĂ

Dacă ați scos toate componentele ce pot fi scoase, precum rafturile, pentru curățare, consultați macheta generală din secțiunea **Prezentarea pe scurt a frigiderului** pentru a vă asigura că le-ați reintrodus corect.

Întreținerea

Înlocuirea

Filtrul odorizantului (doar la modelele aplicabile)

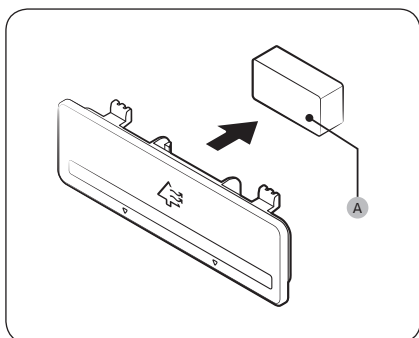

Ținând laturile de sus și de jos ale carcasei filtrului, deblocați carcasa filtrului pentru a ajunge la **filtrul odorizantului (A)**. Înlocuiți filtrul, apoi reintroduceți carcasa.

Lămpi și filtru de prospețime activ

Nici lămpile și nici filtrul de prospețime activ nu pot fi schimbate de utilizator. Nu încercați să le înlocuiți pe cont propriu. Pentru a le înlocui, contactați un centru local de service Samsung.

⚠️ AVERTIZARE

- Lămpile nu pot fi schimbate de utilizator. Nu încercați să înlocuiți lămpile pe cont propriu. Vă puteți electrocuta.

Lampă (sursă de lumină)

Acest produs conține o sursă de lumină cu clasa de eficiență energetică <G>.

Lămpile și/sau mecanismele de comandă nu pot fi reparate sau înlocuite de utilizator. Pentru înlocuirea lămpilor sau a mecanismelor de comandă din produs, contactați un centru local de service Samsung.

Pentru instrucțiuni detaliate despre înlocuirea lămpii sau a mecanismelor de comandă din produsul dvs., vizitați site-ul web Samsung (<http://www.samsung.com>), accesați Asistență > Pagina de pornire Asistență, apoi introduceți numele modelului.

Pentru instrucțiuni detaliate despre demontarea lămpii și/sau a mecanismelor de comandă, urmați pur și simplu instrucțiunile despre înlocuire descrise mai sus.

Depanarea

Înainte de a apela departamentul de service, analizați punctele de verificare de mai jos. Orice solicitări de service privind situații normale (niciun caz de defecțiune) vor presupune taxarea utilizatorilor.

Instrucțiuni generale

Temperatură

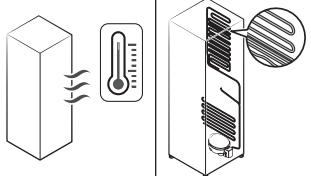
Simptom	Cauze posibile	Soluție
Frigiderul/congelatorul nu funcționează. Temperatura frigiderului/congelatorului este ridicată.	<ul style="list-style-type: none">• Cablul de alimentare nu este introdus în priză în mod corespunzător.	<ul style="list-style-type: none">• Introduceți corespunzător în priză cablul de alimentare.
	<ul style="list-style-type: none">• Controlul de temperatură nu este setat corect.	<ul style="list-style-type: none">• Setati temperatura la un nivel mai scăzut.
	<ul style="list-style-type: none">• Frigiderul este amplasat lângă o sursă de căldură sau este expus la lumina directă a soarelui.	<ul style="list-style-type: none">• Mențineți frigiderul la distanță de lumina directă a soarelui sau de o sursă de încălzire.
	<ul style="list-style-type: none">• Nu este spațiu suficient între frigider și părțile laterale/parte posterioră.	<ul style="list-style-type: none">• Vă recomandăm ca distanța dintre frigider și pereții (sau dulapurile) din apropiere să fie mai mare de 50 mm.
	<ul style="list-style-type: none">• Este activat modul Concediu.	<ul style="list-style-type: none">• Dezactivați modul Concediu.
	<ul style="list-style-type: none">• Frigiderul este supraîncărcat. Alimentele blochează fantele de aerisire ale frigiderului.	<ul style="list-style-type: none">• Nu supraîncărcați frigiderul. Nu permiteți alimentelor să blocheze ventilația.
Frigiderul/congelatorul răcește în exces.	<ul style="list-style-type: none">• Controlul de temperatură nu este setat corect.	<ul style="list-style-type: none">• Setati temperatura la una mai ridicată.
Peretele interior este fierbinte.	<ul style="list-style-type: none">• Frigiderul are conducte protejate împotriva căldurii în peretele interior.	<ul style="list-style-type: none">• Pentru a preveni formarea condensului, frigiderul are țevi anti-încălzire pe colțurile frontale. Dacă temperatura ambientală crește, este posibil ca acest echipament să nu funcționeze eficient. Aceasta nu este o defecțiune a sistemului. 

Depanarea

Mirosuri

Simptom	Cauze posibile	Soluție
Frigiderul are mirosuri.	<ul style="list-style-type: none">Alimente stricate.	<ul style="list-style-type: none">Curățați frigiderul și îndepărtați orice alimente stricate.
	<ul style="list-style-type: none">Alimente cu mirosuri puternice.	<ul style="list-style-type: none">Asigurați-vă că alimentele cu mirosuri puternice sunt împachetate etanș.

Condens

Simptom	Cauze posibile	Soluție
Pe pereții interiori se formează condens.	<ul style="list-style-type: none">Dacă ușa este lăsată deschisă, în frigider pătrunde umezeală.	<ul style="list-style-type: none">Eliminați umezeala și nu deschideți ușa timp îndelungat.
	<ul style="list-style-type: none">Alimente cu un conținut ridicat de umezeală.	<ul style="list-style-type: none">Asigurați-vă că alimentele sunt ambalate etanș.

Apă/gheață (Doar modelele de dispozitiv automat de produs gheață)

Simptom	Cauze posibile	Soluție
Dispozitivul de produs gheață nu produce gheață.	<ul style="list-style-type: none">Spațiul congelatorului nu este suficient de răcoros.	<ul style="list-style-type: none">Asigurați-vă că orificiul de aer rece nu este blocat.
	<ul style="list-style-type: none">Conectorul cu fir al dispozitivului de produs gheață nu este conectat corespunzător.	<ul style="list-style-type: none">Asigurați-vă că este conectat corespunzător conectorul cu fir de la carcasa cablului.
	<ul style="list-style-type: none">Furtunul care conectează dispozitivul de produs gheață este îndoit sau prezintă noduri.	<ul style="list-style-type: none">Asigurați-vă că furtunul din spatele frigiderului nu este îndoit și nu prezintă noduri.

Auziți sunete anormale dinspre frigider?

Înainte de a apela departamentul de service, analizați punctele de verificare de mai jos. Orice solicitări de service privind sunete normale vor presupune taxarea utilizatorilor.

Aceste sunete sunt normale.

- La începerea sau încheierea unei operațiuni, frigiderul poate emite sunete asemănătoare cu pornirea unui motor de vehicul. Pe măsură ce se stabilizează funcționarea, sunetele vor scădește.

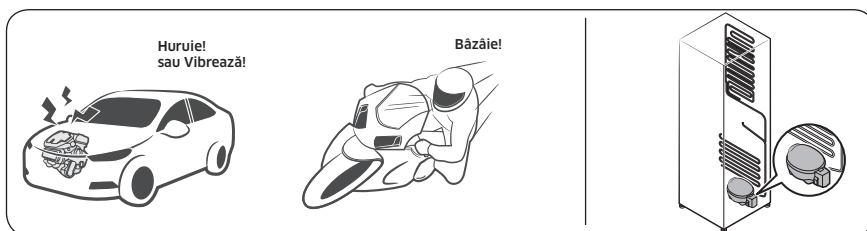

- Cât timp funcționează ventilatorul, este posibilă apariția acestor sunete. Atunci când frigiderul ajunge la temperatura setată, nu va apărea niciun sunet al ventilatorului.

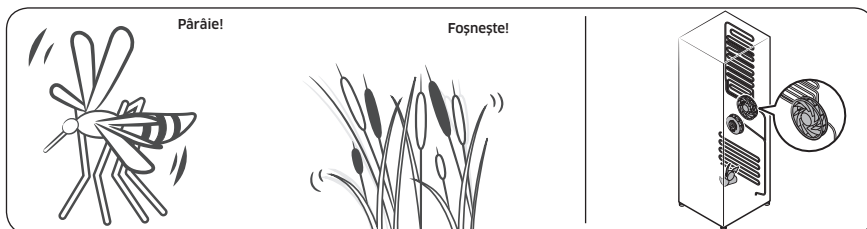

- În timpul unui ciclu de dezghețare, este posibil să picure apă pe încălzitorul pentru decongelare, ceea ce provoacă trosnituri.

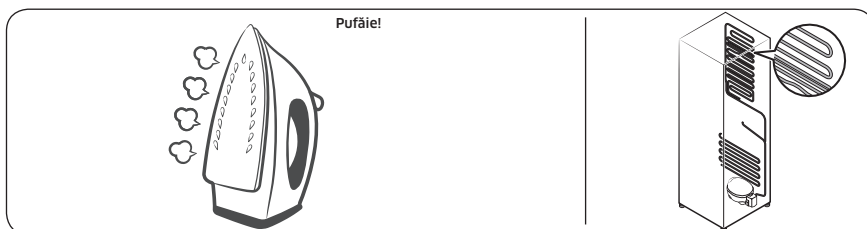

Depanarea

- Pe măsură ce frigiderul răcește sau congelează, gazul refrigerant se deplasează prin conductele ermetice, ceea ce provoacă sunete de barbotare.

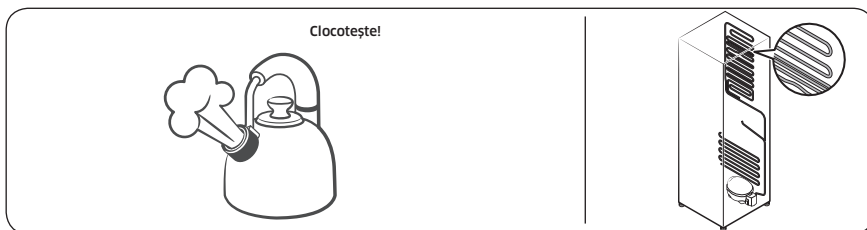

- Pe măsură ce temperatura frigiderului crește sau descrește, piesele din plastic se contractă și se extind, creând zgomote de ciocănituri. Aceste zgomote apar în timpul ciclului de dezghețare sau atunci când funcționează piesele electronice.

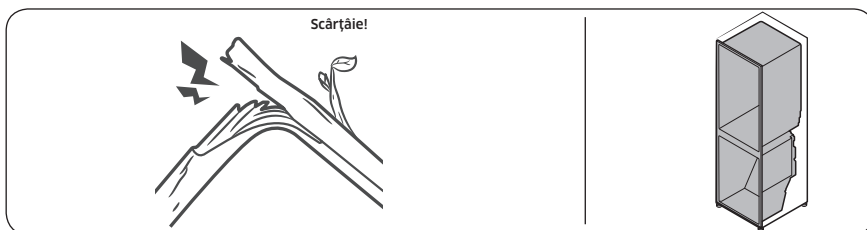

- Pentru modelele dispozitivului de produs gheață: Atunci când ventilul de apă se deschide pentru a umple dispozitivul de produs gheață, pot apărea bâzâituri.
- Din cauza presiunii care se egalizează la deschiderea sau la închiderea ușii frigiderului, pot apărea fâsâituri.

SmartThings (doar la modelele aplicabile)

Simptom	Acțiune
„SmartThings” nu a putut fi găsită în magazinul de aplicații.	<ul style="list-style-type: none">• Versiunea software acceptată a aplicației SmartThings se poate modifica în funcție de politica de asistență pentru sisteme de operare pe care o oferă producătorul. În plus, în ceea ce privește aplicația SmartThings sau funcțiile pe care aplicația le acceptă, noua politică de actualizare a aplicației pe versiunea existentă a sistemului de operare poate fi suspendată din motive de uzabilitate sau de securitate.
Aplicația SmartThings nu funcționează.	<ul style="list-style-type: none">• Aplicația SmartThings este disponibilă numai pentru modelele aplicabile.• Vechea aplicație Samsung Smart Refrigerator nu se poate conecta la modelele Samsung Smart Home.
Aplicația SmartThings este instalată, dar nu este conectată la frigiderul meu.	<ul style="list-style-type: none">• Pentru a folosi aplicația trebuie să vă conectați la contul Samsung.• Verificați dacă routerul funcționează normal.• Dacă pictograma Wi-Fi de pe afișajul frigiderului este stinsă, aceasta indică faptul că încă nu s-a stabilit conexiunea la rețea. În acest caz, utilizați aplicația SmartThings pentru conectarea și înregistrarea frigiderului la punctul de acces (AP) de la domiciliul dvs.
Nu mă pot conecta la aplicație.	<ul style="list-style-type: none">• Pentru a folosi aplicația trebuie să vă conectați la contul Samsung.• Dacă nu aveți un cont Samsung, urmați instrucțiunile de pe ecranul aplicației pentru a crea unul.
Apare un mesaj de eroare atunci când încerc să îmi înregistrez frigiderul.	<ul style="list-style-type: none">• Este posibil ca Easy Connection (Conexiune simplă) să nu funcționeze din cauza distanței față de punctul de acces (AP) sau a interferențelor electrice din împrejurimi. Așteptați un moment și încercați din nou.
Aplicația SmartThings este conectată la frigiderul meu, dar nu rulează.	<ul style="list-style-type: none">• Părăsiți și reporniți aplicația SmartThings sau deconectați și reconectați routerul.• Opriti frigiderul și apoi reporniți-l după 1 minut.
Pictograma Wi-Fi clipește. ()	<ul style="list-style-type: none">• Conectați frigiderul cu aplicația SmartThings înainte de utilizare. Când conexiunea se realizează cu succes, indicatorul încetează să mai clipească.<ul style="list-style-type: none">- Dacă nu reușiți să realizați conexiunea sau nu doriți să utilizați aplicația, apăsați și țineți apăsat butonul Fridge (Frigider) timp de 10 secunde. Indicatorul încetează să mai clipească.

Open Source Announcement

The software included in this product contains open source software.

The following URL http://opensource.samsung.com/opensource/SMART_TP1_0/seq/0 leads to open source license information as related to this product.



Marcă comercială		Samsung	
Model		RT47CB6442**	RT42CB6620**
Categorie		Combină frigorifică	
Clasă de eficiență energetică		A++	A+
Consum anual de energie [kWh/annum] bazat pe rezultatele pe testul standard pentru 24 de ore. Consumul efectiv de energie depinde de modul de folosire și de amplasarea aparatului.		290	285
Volum de depozitare alimente proaspete [L]		353	314
Volum de depozitare în frigider [L]		-	
Volum de depozitare alimente congelate [L]	Patru stele [L]	101	91
	Două stele [L]	6	
Evaluare (stele)		****	
Temperatura nominală a celorlalte compartimente	Proaspăt	+1...+7	
	Frig	-	
	Congelator	Tip buton rotativ	
Compartimente fără gheață		Alimente proaspete, Alimente congelate	
Timp de creștere a temperaturii [h]		13	12
Capacitate de congelare [kg/24 h]		5	4,5
Clasă de funcționare		SN, N, ST, T	
		Acest aparat este destinat utilizării la o temperatură ambientă între 10 °C și 43 °C	
Zgomot [dB(A)]		41	40
Încorporat		-	-
Aparat de depozitare a vinului		-	-

Mărcă comercială		Samsung	
Model		RT42CG6000**	RT38CG6000**
Categorie		Combină frigorifică	
Clasă de eficiență energetică		A+	
Consum anual de energie [kWh/annum] bazat pe rezultatele pe testul standard pentru 24 de ore. Consumul efectiv de energie depinde de modul de folosire și de amplasarea aparatului.		285	280
Volum de depozitare alimente proaspete [L]		317	294
Volum de depozitare în frigider [L]		-	
Volum de depozitare alimente congelate [L]	Patru stele [L]	91	
	Două stele [L]	6	
Evaluare (stele)		* * * *	
Temperatura nominală a celorlalte compartimente	Proaspăt	+1...+7	
	Frig	-	
	Congelator	Tip buton rotativ	
Compartimente fără gheață		Alimente proaspete, Alimente congelate	
Timp de creștere a temperaturii [h]		12	
Capacitate de congelare [kg/24 h]		4,5	
Clasă de funcționare		SN, N, ST, T	
		Acest aparat este destinat utilizării la o temperatură ambientă între 10 °C și 43 °C	
Zgomot [dB(A)]		40	
Încorporat		-	-
Aparat de depozitare a vinului		-	-

Notă

Notă

Notă

Contactați SAMSUNG WORLD WIDE

Dacă aveți întrebări sau comentarii privind produsele Samsung, vă rugăm să contactați centrul SAMSUNG de relații cu clienții.

Țară	Centru de contact	Site web
UKRAINE	0-800-502-000	www.samsung.com/ua/support
MOLDOVA	+373-22-667-400	www.samsung.com/ua/support/moldova



DA68-04657S-01