

## Instrucțiuni de utilizare Frigider

















Citiți **în mod obligatoriu** aceste instrucțiuni de utilizare și instrucțiunile de instalare înainte de amplasare – instalare – punerea în funcțiune. Astfel, vă protejați și evitați pagubele.

# Cuprins

---

<b>Indicații de siguranță și avertizări</b> .....	<b>5</b>
<b>Contribuiți la protecția mediului înconjurător</b> .....	<b>14</b>
<b>Instalare</b> .....	<b>15</b>
Locul instalării .....	15
Clasa climatică .....	15
Cerințe de ventilație și de aerisire.....	16
Instalarea mai multor aparate frigorifice unele lângă altele.....	17
Alăturarea cu alte aparate (montarea side-by-side) .....	17
Schimbarea balamalelor ușii.....	17
Montarea distanțierelor de perete furnizate împreună cu aparatul .....	18
Instalarea aparatului.....	18
Alinierea aparatului frigorific.....	19
Integrarea aparatului într-o bucătărie modulară .....	20
Dimensiuni aparat .....	22
Conectare la rețeaua electrică.....	31
<b>Economisirea energiei</b> .....	<b>32</b>
<b>Descrierea aparatului</b> .....	<b>33</b>
Prezentarea generală a aparatului .....	33
Panou de comandă cu afișaj Start .....	35
Modul Setări  .....	35
Selectarea funcției dorite în modul Setări  .....	37
Organizarea spațiului interior.....	38
Mutarea rafturilor de pe ușă/raftului pentru sticle.....	38
Atașarea tăvilor pentru ouă .....	38
Deplasarea suportului pentru sticle sau scoaterea acestuia .....	38
Mutarea rafturilor.....	38
Glisarea raftului comun.....	38
Mutarea raftului comun .....	39
Mutarea grilajului pentru sticle .....	39
Loc pentru tava de copt .....	39
Schimbarea filtrului cu carbon .....	40
Accesorii incluse.....	40
Accesorii opționale.....	41
<b>Pornirea și oprirea aparatului frigorific</b> .....	<b>42</b>
Înainte de prima utilizare .....	42
Conectați aparatul frigorific.....	42
Pornirea aparatului frigorific.....	42
Oprirea aparatului frigorific .....	42
Oprirea aparatului pentru perioade mai lungi de timp.....	42

<b>Temperatura corectă</b> .....	<b>43</b>
Afișaj temperatură .....	43
Setarea temperaturii .....	43
Valori de setare posibile .....	43
<b>Utilizarea funcțiilor Super Răcire și DynaCool</b> .....	<b>44</b>
Activarea/dezactivarea funcției DynaCool  .....	45
<b>Selectarea altor setări</b> .....	<b>46</b>
Explicații ale setărilor respective .....	46
Modul Party  .....	46
Modul Holiday  .....	46
Activarea funcției de blocare  /  .....	46
Modul Sabat  .....	47
Modificarea timpului până când alarma ușii  pornește .....	48
Configurarea Miele@home .....	48
Modificarea volumului semnalelor sonore  /  .....	50
Modificarea luminozității afișajului  .....	50
Dezactivare regim demonstrativ  .....	50
Revenirea la setările din fabricație  .....	50
Informații  .....	51
Indicator de înlocuire filtru  .....	51
Mod curățare  .....	51
<b>Păstrarea alimentelor în aparatul frigorific</b> .....	<b>53</b>
Diverse zone de păstrare .....	53
Alimente neadecvate pentru aparatul frigorific .....	54
Indicații privind cumpărarea alimentelor .....	54
Păstrarea corectă a alimentelor .....	54
<b>Depozitarea alimentelor în sertarul DailyFresh</b> .....	<b>55</b>
Sertar DailyFresh .....	55
<b>Dezghetarea</b> .....	<b>57</b>
<b>Curățare și întreținere</b> .....	<b>58</b>
Indicații privind agenții de curățare .....	58
Pregătirea aparatului pentru curățare .....	58
Curățarea spațiului interior .....	59
Curățare manuală sau în mașina de spălat vase a accesoriilor .....	59
Îndepărtarea și dezasamblarea accesoriilor pentru curățare .....	60
Curățarea frontului aparatului și a pereților laterali .....	62
Curățarea garniturii de etanșare a ușii .....	63
Curățarea spațiilor de ventilare .....	63
După curățare .....	63
<b>Ghid de rezolvare a problemelor</b> .....	<b>64</b>

# Cuprins

---

<b>Zgomote</b> .....	<b>70</b>
<b>Serviciu Clienți</b> .....	<b>72</b>
Contact în caz de defecțiuni .....	72
Baza de date EPREL .....	72
Garanție .....	72
<b>Declarație de conformitate</b> .....	<b>73</b>
<b>Drepturi de autor și licențe</b> .....	<b>74</b>

## Indicații de siguranță și avertizări

Acest aparat frigorific corespunde normelor de siguranță în vigoare. Utilizarea sa incorectă poate provoca, însă, accidentarea utilizatorilor și daune materiale.

Citiți cu atenție instrucțiunile de utilizare și instalare înainte de a utiliza aparatul frigorific pentru prima dată. Acestea conțin informații importante privind instalarea, siguranța, utilizarea și întreținerea aparatului. Astfel vă protejați și evitați pagubele la aparatul frigorific.

Conform standardului IEC 60335-1, compania Miele vă sugerează în mod explicit să citiți și să respectați toate informațiile disponibile privind instalarea aparatului frigorific, precum și indicațiile de siguranță și avertizările.

Compania Miele nu își asumă răspunderea pentru pagubele produse în urma nerespectării acestor indicații.

Păstrați aceste instrucțiuni de utilizare și instalare și transmiteți-le unui eventual viitor proprietar.

### Întrebuițare adecvată

► Aparatul frigorific este conceput pentru utilizare casnică sau în medii similare celui casnic, de exemplu:

- în magazine, birouri și medii de lucru similare;
- în unități agricole;
- de către clienți în hoteluri, moteluri, pensiuni și alte spații tipice de locuit.

Acest aparat frigorific nu este proiectat pentru utilizare în exterior.

► Folosiți aparatul frigorific exclusiv în mediul casnic, pentru răcirea și depozitarea alimentelor.

Orice alte utilizări sunt interzise.

## Indicații de siguranță și avertizări

---

▶ Aparatul frigorific nu este adecvat pentru depozitarea și răcirea medicamentelor, plasmei sanguine, preparatelor de laborator sau altor substanțe sau produse similare care fac obiectul directivei privind produsele medicale. Utilizarea necorespunzătoare a aparatului frigorific poate duce la deteriorarea sau stricarea produselor depozitate. De asemenea, aparatul frigorific nu este adecvat pentru funcționarea în zone cu risc de explozie.

Miele nu răspunde pentru daunele cauzate ca urmare a utilizării neconforme sau greșite.

▶ Persoanele (inclusiv copiii) care din cauza abilităților fizice, senzoriale sau mentale sau a lipsei de experiență sau cunoștințe nu pot să utilizeze aparatul frigorific, trebuie să fie supravegheate în timpul utilizării.

Aceste persoane pot utiliza nesupravegheate aparatul frigorific numai atunci când au fost instruite cu privire la utilizarea în siguranță și au înțeles care sunt pericolele ce pot apărea.

### Siguranța copiilor

▶ Nu le permiteți copiilor sub 8 ani să se apropie de aparat, decât dacă îi supravegheați în permanență.

▶ Copiii mai mari de opt ani pot folosi aparatul fără a fi supravegheați, dacă utilizarea acestuia le-a fost clar explicată și dacă îl pot utiliza în condiții de siguranță. Copiii trebuie să recunoască și să înțeleagă posibilele pericole ale unei utilizări incorecte.

▶ Copiii nesupravegheați nu au voie să curețe sau să îngrijească aparatul.

▶ Supravegheați copiii care se află în apropierea aparatului. Nu lăsați niciodată copiii să se joace cu aparatul frigorific.

▶ Pericol de asfixiere! În timp ce se joacă, copiii se pot înfășura în ambalaj (de exemplu folii) sau își pot trage ambalajul peste cap și se pot asfixia. Nu lăsați ambalajul la îndemâna copiilor.

### Măsuri tehnice de siguranță

▶ Circuitul de agent frigorific este verificat în ceea ce privește etanșeitatea. Aparatul frigorific corespunde prevederilor relevante referitoare la siguranță, precum și directivelor UE aplicabile în domeniu.



▶ Avertizare: Pericol de incendiu ca urmare a materialelor inflamabile. Acest simbol este amplasat pe compresor și indică materialele inflamabile. Nu îndepărtați acest autocolant.

Agentul de răcire inclus (informații pe eticheta cu date tehnice) este ecologic, dar inflamabil.

Utilizarea acestui agent de răcire ecologic conduce, într-o anumită măsură, la un nivel mai mare al zgomotelor de funcționare ale aparatului. Pe lângă zgomotele de funcționare ale compresorului pot apărea zgomote ale agentului frigorific care circulă prin întregul circuit de răcire. Din păcate, aceste efecte sunt inevitabile, însă nu influențează performanța aparatului frigorific.

La transportul și la montarea/instalarea aparatului frigorific, aveți grijă să nu deteriorați componentele circuitului de răcire. Stropii de agent de răcire pot provoca leziuni oculare și vaporii agentului de răcire se pot aprinde.

În cazul deteriorărilor:

- Evitați focul deschis sau sursele de aprindere.
- Deconectați aparatul de la rețeaua electrică.
- Aerisiți încăperea în care este situat aparatul, timp de câteva minute.
- Contactați Serviciul Clienți.

▶ Cu cât este mai mult agent frigorific într-un aparat frigorific, cu atât trebuie să fie mai mare încăperea în care este instalat aparatul frigorific. În cazul unor scurgeri, în încăperile prea mici se poate forma un amestec combustibil gaz-aer. Pentru fiecare 8 g de agent frigorific trebuie să corespundă 1 m<sup>3</sup> din încăperea. Cantitatea de agent frigorific este indicată pe eticheta cu date tehnice amplasată în interiorul aparatului frigorific.

▶ Datele de conectare de pe eticheta cu date tehnice a aparatului (putere, frecvență și tensiune) trebuie să corespundă instalației electrice din locuință, pentru a preveni avarierea aparatului. Comparați aceste date înainte de conectare.

Dacă aveți nelămuriri, consultați un electrician calificat.

## Indicații de siguranță și avertizări

---

- ▶ Siguranța electrică a aparatului este garantată numai dacă acesta este conectat la un sistem de împământare instalat conform normelor aplicabile. Este foarte important ca această instalație fundamentală de siguranță să fie îndeplinită. Dacă aveți nelămuriri, solicitați unui electrician calificat să verifice instalația electrică a locuinței.
- ▶ Este posibilă funcționarea temporară sau permanentă pe un sistem de alimentare cu energie autosuficient sau nesincron de rețea (cum ar fi rețele insulare, sisteme de rezervă). Condiția prealabilă pentru funcționare este ca sistemul de alimentare cu energie să respecte cerințele EN 50160 sau unul comparabil. Măsurile de protecție prevăzute în instalația casei și în acest produs Miele trebuie asigurate, de asemenea, în ceea ce privește funcția și modul de funcționare a acestora în operare autonomă sau în funcționare nesincronă a rețelei sau trebuie înlocuite cu măsuri echivalente în instalare. Așa cum este descris, de exemplu, în publicația curentă a VDE-AR-E 2510-2.
- ▶ În cazul în care cablul de alimentare furnizat împreună cu produsul este deteriorat, acesta trebuie înlocuit cu unul original, pentru a evita pericolele pentru utilizator. Miele garantează îndeplinirea cerințelor de siguranță doar în cazul utilizării unor piese de schimb originale. Din motive de siguranță, înlocuirea cablului se va face doar de către un specialist calificat sau de către Serviciul pentru clienți Miele.
- ▶ Prizele multiple sau prelungitoarele nu garantează siguranța necesară (pericol de incendiu). Nu le folosiți pentru a conecta aparatul la rețeaua de energie electrică.
- ▶ Dacă umiditatea ajunge la componentele parcurse de tensiune sau la cablul de alimentare, acest lucru poate provoca un scurtcircuit. Așadar, nu utilizați aparatul în spații umede sau unde se pulverizează apă (de ex. garaj, spălătorie).
- ▶ Nu este permisă utilizarea acestui aparat în locații mobile (de exemplu pe ambarcațiuni).
- ▶ Avarierea aparatului vă poate pune în pericol siguranța. Verificați dacă aparatul prezintă avarii vizibile. Nu utilizați niciodată un aparat avariat.
- ▶ Acest aparat frigorific nu este proiectat pentru utilizare ca aparat încastrat.

## Indicații de siguranță și avertizări

---

- ▶ În timpul lucrărilor de instalare, întreținere și reparare, aparatul trebuie deconectat complet de la rețeaua electrică. Aparatul este complet deconectat de la rețeaua electrică doar atunci când:
  - siguranțele instalației electrice sunt decuplate sau
  - siguranțele fuzibile ale instalației electrice sunt deșurubate sau
  - cablul de alimentare la rețea este deconectat de la rețeaua electrică. În cazul cablurilor de alimentare cu ștecăr, nu trageți de cablu, ci de ștecăr pentru a deconecta aparatul de la rețea.
- ▶ Lucrările necorespunzătoare de instalare, întreținere sau reparație pot implica pericole considerabile pentru utilizator. Lucrările de instalare, întreținere sau reparație se efectuează doar de către specialiști autorizați de compania Miele.
- ▶ Dacă aparatul este supus unor reparații de către persoane neautorizate și nu de către personal autorizat de compania Miele, i se va anula garanția.
- ▶ Componentele defecte pot fi înlocuite doar cu piese de schimb originale Miele. Doar în aceste condiții Miele poate garanta siguranța utilizării răcitorului de vin.
- ▶ Datorită cerințelor speciale (de ex. cu privire la temperatură, umiditate, rezistență chimică, rezistență la abraziune și vibrații), acest aparat frigorific este dotat cu o lampă specială. Această lampă trebuie folosită numai în scopurile prevăzute. Lampa nu este adecvată pentru iluminatul încăperii. Înlocuirea trebuie efectuată numai de către un tehnician autorizat sau de către Serviciul Clienți Miele. Acest aparat frigorific conține mai multe surse de lumină ce aparțin cel puțin clasei de eficiență energetică F.

### Instalarea corespunzătoare

- ▶ Schimbați balamaua ușii (dacă este necesar) conform instrucțiunilor de instalare anexate.
- ▶ Aparatele frigorifice cu un „S” în codul modelului pot fi configurate unele lângă altele ca o combinație Side-by-Side:
  - Configurați conform instrucțiunilor de instalare anexate.
  - Nu schimbați balamalele, deoarece dispunerea aparatelor frigorifice este prestabilită.
- ▶ La transportarea și montarea aparatului frigorific, purtați tot timpul mănuși de protecție.

## Indicații de siguranță și avertizări

---

- ▶ Amplasați aparatul cu ajutorul unei a 2-a persoane.

### Utilizare corectă

▶ Aparatul frigorific este proiectat pentru o anumită clasă climatică (interval de temperatură ambientală) și nu trebuie utilizat în afara limitelor acesteia. Clasa climatică se găsește pe plăcuța cu date tehnice din interiorul aparatului. O temperatură ambientală mai joasă conduce la un timp de nefuncționare mai lung al compresorului, astfel încât aparatul frigorific nu poate menține temperatura necesară.

▶ Spațiile de ventilare nu trebuie acoperite sau obturate. În caz contrar, circulația corespunzătoare a aerului nu mai este garantată. Consumul de energie crește, nefiind exclusă avarierea componentelor.

▶ În cazul în care depozitați alimente ce conțin grăsimi sau uleiuri în aparat sau pe ușa acestuia, aveți grijă ca eventualele scurgeri de grăsimi sau ulei să nu intre în contact cu componentele de plastic ale aparatului. Materialul plastic poate deveni poros, astfel încât se poate sparge sau rupe.

▶ Pericol de incendiu și explozie. Nu depozitați în aparat materiale explozive sau orice produse care conțin materiale inflamabile (de exemplu doze de spray). Amestecurile gazoase inflamabile se pot aprinde de la componentele electrice.

▶ Pericol de explozie. Nu utilizați aparate electrice în interiorul aparatului frigorific (de ex. pentru prepararea înghețatei moi). Se pot forma scântei.

▶ În cazul consumului unor alimente care au fost depozitate prea mult timp, există pericolul de intoxicație.

Durata de depozitare depinde de mai mulți factori, precum gradul de prospețime, calitatea alimentelor și temperatura de depozitare. Respectați termenul de valabilitate și indicațiile de depozitare ale producătorilor de alimente!

### Pentru aparatele din inox:

▶ Suprafața din inox este acoperită de un strat protector, care însă poate fi distrus de diverse materiale adezive, pierzându-și proprietățile de protecție la murdărire. Nu lipiți etichete, bandă adezivă transparentă, bandă adezivă de acoperire sau alți adezivi pe suprafața din inox.

▶ Suprafața este sensibilă la zgâriere. Chiar și magneții o pot zgâria.

## Accesorii și piese de schimb

- ▶ Utilizați doar accesorii originale Miele. În cazul în care se montează sau integrează alte componente, se pierde posibilitatea de a putea emite pretenții privind garanția ori răspunderea pentru produs.
- ▶ Miele vă furnizează piese de schimb funcționale pentru un minimum de 10 ani și până la 15 ani după încetarea producerii în serie a aparatului dumneavoastră frigorific.

## Curățare și întreținere

- ▶ Zgârieturile pot deteriora frontul din sticlă al aparatului. Pentru curățarea frontului din sticlă nu utilizați soluții abrazive, bureți sau perii dure și raclete metalice ascuțite.
- ▶ Nu tratați cu uleiuri sau grăsimi garnitura de etanșare a ușii. Altfel, cu timpul, garnitura de etanșare a ușii va deveni poroasă.
- ▶ Aburii de la un dispozitiv de curățare cu aburi pot pătrunde la piesele electrice, provocând un scurtcircuit. De aceea nu folosiți niciodată un dispozitiv de curățare cu aburi pentru curățarea și decongelarea aparatului frigorific.
- ▶ Avertizare. Nu utilizați mijloace mecanice sau alte mijloace care nu sunt recomandate de producător pentru a accelera procesul de dezghețare.
- ▶ Obiectele ascuțite sau cu muchii tăioase deteriorează evaporatorul, ceea ce duce la defectarea aparatului frigorific. Nu folosiți obiecte ascuțite sau cu muchii tăioase pentru a:
  - îndepărta straturile și cristalele de gheață,
  - scoate alimentele congelate și tăvile pentru cuburi de gheață.
- ▶ Nu introduceți niciodată radiatoare electrice sau lumânări în aparat pentru a-l dezgheța. Acestea pot deteriora componentele din plastic.
- ▶ Nu folosiți spray-uri de dezghețare sau agenți de degivrare. Acestea pot conține substanțe dăunătoare pieselor din plastic, sau care pot cauza acumularea de gaze, punând sănătatea utilizatorilor în pericol.

## Transport

- ▶ Transportați întotdeauna aparatul în poziție verticală și în ambalajul de transport, pentru a nu fi deteriorat.

## Indicații de siguranță și avertizări

---

► Pericol de accidentare și de avariere a aparatului. Transportați aparatul frigorific cu ajutorul unei a 2-a persoane, deoarece aparatul este foarte greu.

### Aruncarea aparatului vechi

- Copiii care se joacă se pot bloca în aparatul frigorific și sufoca.
  - Demontați ușa (ușile) aparatului.
  - Scoateți sertarele.
  - Așezați rafturile în aparatul frigorific în așa fel încât copiii să nu se poate cățăra cu ușurință în acesta.
  - Eventual, distrugeți încuietoarea ușii aparatului frigorific vechi. Astfel puteți evita blocarea în aparat a copiilor care s-ar putea juca în apropierea lui, prevenind un pericol fatal.
- Pericol de șoc electric!
  - Deconectați ștecărul de la cablul de alimentare.
  - Deconectați cablul de alimentare de la vechiul aparat.

Eliminați cablul de alimentare și cablul de conectare la rețea separat de aparatul vechi.

► Asigurați-vă în timpul și după eliminarea ca deșeu că vechiul aparat frigorific nu este așezat în apropierea benzinei sau altor gaze și lichide inflamabile.

► Pericol de incendiu prin scurgeri de ulei sau agent de refrigerare! Agentul de refrigerare conținut și uleiul sunt inflamabile. Agentul de răcire sau uleiul care se scurg se pot aprinde la o concentrație înaltă corespunzătoare și la contactul cu o sursă externă de căldură. În timpul eliminării ca deșeu, asigurați-vă că circuitul de răcire nu este deteriorat și evitați producerea unei scurgeri necontrolate de agent de refrigerare (indicații pe eticheta cu date tehnice) sau ulei.

► Agentul frigorific scurs poate dăuna ochilor! Nu deteriorați componentele circuitului agentului frigorific, de ex. prin:

- perforarea canalelor cu agent frigorific ale vaporizatorului,
- îndoirea conductelor de țevi,
- zgârierea învelișurilor superficiale.

### Simbol pe compresor (în funcție de model)

Această indicație este importantă doar pentru reciclare. În modul normal de funcționare nu există niciun pericol.



- ▶ Uleiul din compresor poate fi fatal dacă este înghițit sau pătrunde în căile respiratorii.

# Contribuiți la protecția mediului înconjurător

---

## Aruncarea ambalajului

Ambalajul este folosit pentru manipulare și protejează aparatul împotriva deteriorării în timpul transportului. Ambalajul de transport și protecție a fost fabricat din materiale care nu dăunează mediului înconjurător la eliminarea ca deșeu și prin urmare poate fi reciclat.

Prin readucerea ambalajului în circuitul materialelor, contribuiți la economisirea materiilor prime. Utilizați opțiuni de colectare și returnare a materialelor reciclabile specifice fiecărui material. Distribuitorul Miele va prelua înapoi ambalajul de transport.

## Aruncarea aparatului vechi

Echipamentele electrice și electronice vechi conțin adesea materiale valoroase. Acestea conțin însă și substanțe, amestecuri și componente necesare pentru funcționarea și siguranța aparatelor. Aceste substanțe, prin manevrare sau aruncare incorectă, pot reprezenta un risc pentru sănătatea oamenilor și mediul înconjurător. De aceea, nu aruncați niciodată vechiul aparat împreună cu gunoii menajer.



Asigurați-vă că frigiderul nu este deteriorat până când nu este eliminat într-un mod ecologic.

În acest fel, agentul frigorific și uleiul din circuitul de răcire nu se vor scurge în mediul înconjurător.

Pentru predarea și valorificarea aparaturilor electrice și electronice apălați la unitățile oficiale de colectare și livrare gratuită ale autorităților locale, reprezentanței sau companiei Miele. Aveți responsabilitatea legală de a șterge datele personale de pe aparatul pe care îl duceți la casat. Aveți responsabilitatea legală să eliminați în mod nedistructiv bateriile și acumulatorii vechi care nu sunt încastrate în dispozitiv, precum și lămpile care pot fi îndepărtate nedistructiv. Duceți-le la un punct de colectare adecvat unde pot fi predate gratuit. Asigurați-vă că aparatul vechi nu prezintă niciun pericol pentru copii în decursul perioadei de depozitare în vederea eliminării.

## Locul instalării

 Pericol de deteriorare ca urmare a umidității ridicate a aerului.

Dacă umiditatea aerului este ridicată, se poate forma condens pe suprafețele exterioare ale aparatului.

Acest condens poate cauza coroziunea pereților exteriori ai aparatului.

Poziționați aparatul frigorific într-un spațiu uscat și/sau care dispune de aer condiționat și care este aerisit suficient.

După instalare, asigurați-vă că ușa/ușile aparatului se închide/se închid corect, că spațiile de ventilare indicate sunt respectate.

 Pericol de incendiu și deteriorări din cauza aparatelor care eliberează căldură.

Aparatele care emit căldură se pot aprinde și aparatul frigorific poate lua foc.

Nu așezați pe aparatul frigorific aparate care emit căldură, precum minicuptoare, arzătoare duble sau prăjitoare de pâine.

 Pericol de incendiu și de deteriorare din cauza flăcărilor deschise.

Flăcările deschise pot aprinde aparatul frigorific.

Țineți flăcările deschise, de ex. lumânările, la distanță de aparatul frigorific.

Amplasarea cea mai adecvată este într-o încăpere uscată, bine ventilată.

Când alegeți locul instalării, țineți cont de faptul că consumul de energie al aparatului frigorific crește dacă este instalat în apropierea unui calorifer, unui aragaz sau unei alte surse de căldură. Evitați expunerea directă la razele soarelui.

Cu cât este mai ridicată temperatura ambientală, cu atât compresorul rămâne cuplat mai mult timp și folosește mai multă energie.

Când instalați aparatul frigorific, rețineți și următoarele:

- Priza trebuie să fie situată în afara spatelui dispozitivului și ușor accesibilă în situații de urgență.
- Ștecărul și cablul de alimentare nu trebuie să atingă partea posterioară a aparatului, deoarece se pot deteriora ca urmare a vibrațiilor aparatului frigorific.
- De asemenea, nu conectați alte aparate la prizele din spatele dispozitivului.
- Când instalați aparatul frigorific, asigurați-vă că cablul de conectare la rețea nu este prins sau deteriorat.
- Prolungitoarele sau benzile de distribuție, precum și alte dispozitive electronice (de ex. transformatoare cu halogen) nu trebuie amplasate și operate în zona din partea posterioară a aparatului.
- Pardoseala de la locul instalării trebuie să fie orizontală și echilibrată și trebuie să aibă aceeași înălțime ca pardoseala din proximitate.

## Clasa climatică

Aparatul frigorific este proiectat pentru o anumită clasă climatică (interval de temperatură ambientală) și nu trebuie

## Instalare

utilizat în afara limitelor acesteia. Clasa climatică se găsește pe plăcuța cu date tehnice din interiorul aparatului.

Clasa climatică	Temperatură ambientală
SN	10 până la 32 °C
N	16 până la 32 °C
ST	16 până la 38 °C
T	16 până la 43 °C
SN-ST	10 până la 38 °C
SN-T	10 până la 43 °C

O temperatură ambientală mai joasă conduce la un timp de nefuncționare mai lung al compresorului. Acest lucru poate conduce la temperaturi mai crescute în aparatul frigorific și daune consecutive.

## Cerințe de ventilație și de aerisire

 Pericol de incendiu și deteriorări din cauza ventilației insuficiente.

În cazul în care aparatul nu este ventilat corespunzător, compresorul se cuplează mai frecvent și funcționează pentru o perioadă mai lungă. Acest lucru duce la un consum energetic sporit și la o temperatură de funcționare mai ridicată a compresorului, ceea ce poate duce la avarierea compresorului.

Verificați ca aparatul să se ventileze satisfăcător în timpul funcționării, astfel încât admisia și evacuarea de aer să se realizeze eficient.

Respectați neapărat spațiile de ventilație indicate.

Spațiile de ventilație nu trebuie acoperite sau blocate.

De asemenea, acestea trebuie șterse de praf în mod regulat.

Aerul din zona peretelui din spate al aparatului frigorific se încălzește. Din acest motiv, trebuie garantat un flux adecvat de aer (vezi secțiunea „Dimensiuni aparat“).

## Instalarea mai multor aparate frigorifice unele lângă altele

 Pericol de deteriorare ca urmare a condensului de pe pereții exteriori ai aparatelor.

Când umiditatea aerului este mare, se poate forma condens între pereții exteriori ai aparatului frigorific și aceasta poate duce la coroziune.

În general **nu** montați mai multe modele de aparate frigorifice lipite **direct** una lângă alta.

Trebuie menținută o distanță de cel puțin 70 mm între aparatele frigorifice.

## Alăturarea cu alte aparate (montarea side-by-side)

Aparatul Frigorific dvs. poate fi amplasat în stânga altei aparate frigorifice, deoarece este echipat cu un încălzitor integrat în panoul lateral din stânga (consultați secțiunea „Dimensiuni aparat“).

Și aparatul frigorific trebuie să fie echipat cu un încălzitor integrat în peretele din dreapta.

În funcție de model, aparatul frigorific este prevăzut cu kitul de montare alăturată. Instrucțiunile de asamblare anexate descriu modul în care aparatele frigorifice sunt montate una lângă alta.

**Sfat:** Vă rugăm să vă interesați la reprezentanța dumneavoastră cu ce aparate poate fi combinat aparatul frigorific.

## Schimbarea balamalelor ușii

 Țineți cont de faptul că direcția de închidere a ușii nu poate fi modificată (balamaa nu poate fi mutată) în cazul în care aparatul frigorific este montat side-by-side cu un alt aparat frigorific.

 Pericol de accidentare și de avărie a aparatului datorită greutatei mari a ușii.

Dacă schimbarea balamalei este efectuată de către o singură persoană, riscul de rănire și deteriorare crește.

Solicitați ajutorul unei a 2-a persoane pentru a schimba balamaa.

Aparatul este livrat cu balamalele pe partea dreaptă. Dacă doriți să aveți balamalele pe partea stângă, acestea trebuie mutate (vezi Instrucțiunile de utilizare și instalare).

# Instalare

## Montarea distanțierelor de perete furnizate împreună cu aparatul

Utilizați distanțiere de perete, pentru a se atinge consumul energetic declarat și pentru a se evita formarea condensului atunci când temperatura ambientală este ridicată. Cu distanțierele montate, adâncimea aparatului frigorific crește cu cca. 15 mm.

Dacă nu se folosesc distanțierele de perete, absența acestora nu afectează funcționalitatea aparatului frigorific. Totuși, consumul energetic crește ușor în cazul unei distanțe mici față de perete.

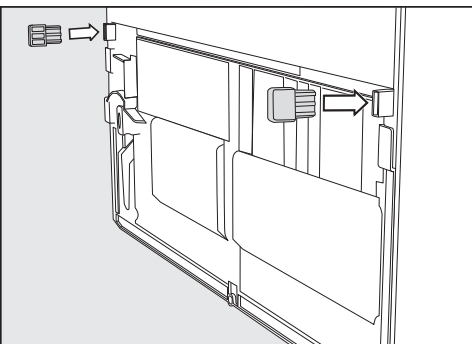

- Montați distanțierele de perete pe partea posterioară a aparatului, în stânga jos și în dreapta jos.

## Instalarea aparatului

⚠ Pericol de rănire și deteriorare în caz de răsturnare a aparatului.

Dacă montarea aparatului frigorific este efectuată de către o singură persoană, riscul de rănire și deteriorare crește.

Amplasați aparatul doar cu ajutorul unei a 2-a persoane.

⚠ Pericol de deteriorare a ușii aparatului în urma izbirii.

Ușile aparatului se pot izbi de peretele încăperii și astfel se pot deteriora. Instalați limitatoarele incluse de deschidere a ușii înainte de a instala aparatul frigorific.

Protejați ușile aparatului de riscul de izbire, de ex. prin opritoare din pâslă aplicate pe peretele încăperii.

⚠ Pericol de deteriorare a podelei.

Deplasarea aparatului frigorific poate cauza deteriorarea pardoselii.

Deplasați cu atenție aparatul pe pardoselile sensibile.

Pentru instalarea mai ușoară, pe partea din spate a aparatului se află mânere pentru transport, iar în partea de jos se află role pentru transport.

**Sfat:** Instalați aparatul numai după ce l-ați golit.

- Aduceți aparatul cât mai aproape de locul prevăzut pentru instalare.
- Conectați aparatul la rețeaua electrică așa cum este descris în capitolul „Conectare la rețeaua electrică“.
- Împingeți cu grijă aparatul în locul de instalare prevăzut.

- Așezați aparatul cu distanțierele de perete (dacă sunt montate) sau cu spatele direct la perete.

## Alinierea aparatului frigorific

⚠ Pericol de deteriorare și vătămare la căderea ușii aparatului sau răsturnarea aparatului.

Dacă piciorul suplimentar reglabil de pe blocul de rulmenți inferior nu se sprijină corespunzător pe pardoseală, ușa aparatului poate cădea sau aparatul frigorific se poate răsturna.

Folosiți cheia mecanică fixă furnizată, pentru a deșuruba piciorul reglabil până când acesta are contact cu pardoseala.

Apoi mai deșurubați piciorul cu încă un sfert de tură.

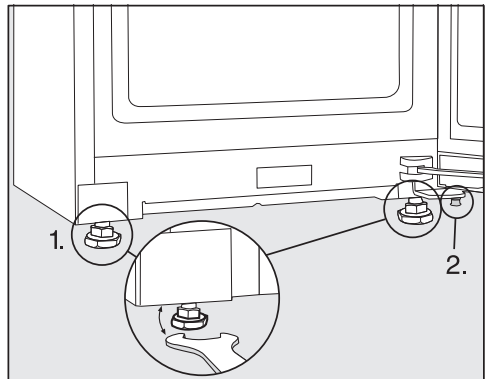

- Echilibrați aparatul frigorific cu ajutorul unei nivele cu bulă de aer și cheia mecanică fixă și sprijiniți ușa aparatului.
  1. Reglați picioarele reglabile din față.
  2. Deșurubați piciorul reglabil suplimentar suficient de mult încât piciorul reglabil să se sprijine pe pardoseală. Apoi mai deșurubați piciorul cu încă un sfert de tură.

# Instalare

## Integrarea aparatului într-o bucatărie modulară

Aparatul frigorific poate fi transformat cu dulapuri de bucatărie.

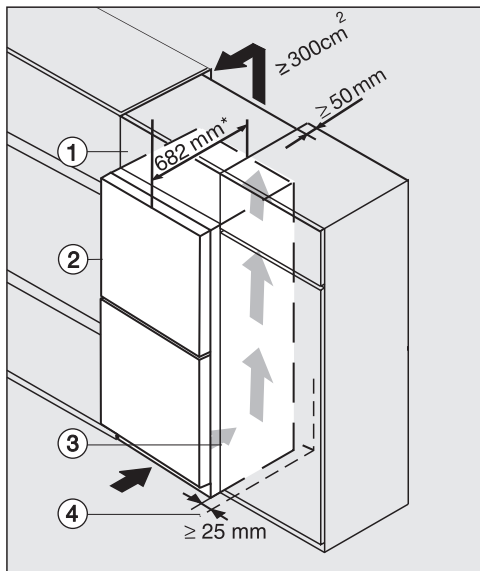

Aparat Frigorific cu front de sticlă  
K(S)/FN(S)/KFN 4xxx X **edst/cs, ws, bst, el**  
**mat, bb, brws, bs, grgr**

- ① Corp de mobilier superior
- ② Aparat Frigorific, adâncimea ușii = 82 mm
- ③ Dulap de bucatărie
- ④ Perete

\* La aparatele cu distanțierele de perete montate, adâncimea aparatului crește cu cca. 15 mm.

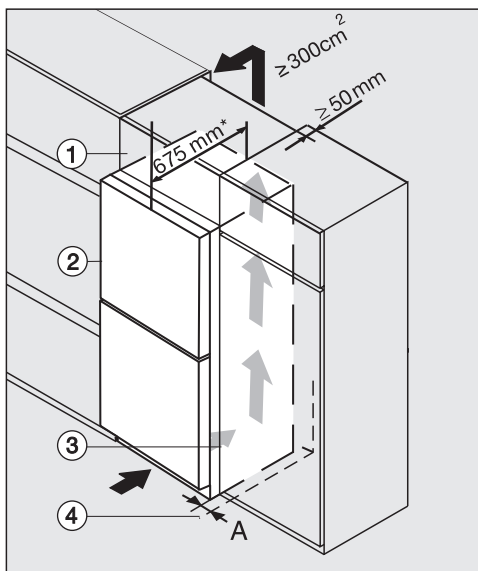

K(S)/FN(S)/KFN 4xxx X **edst/cs, ws, bst, el**

- ① Corp de mobilier superior
- ② Aparat Frigorific, adâncimea ușii = 75 mm
- ③ Dulap de bucatărie
- ④ Perete

**A** = 25 mm (cu mâner adâncit)/60 mm (cu mâner)

\* La aparatele cu distanțierele de perete montate, adâncimea aparatului crește cu cca. 15 mm.

 Pericol de incendiu și deteriorări din cauza ventilației insuficiente.

În cazul în care aparatul nu este ventilat corespunzător, compresorul se cuplează mai frecvent și funcționează pentru o perioadă mai lungă. Acest lucru duce la un consum energetic sporit și la o temperatură de funcționare mai ridicată a compresorului, ceea ce poate duce la avarierea compresorului.

Verificați ca aparatul să se ventileze satisfăcător în timpul funcționării, astfel încât admisia și evacuarea de aer să se realizeze eficient.

Respectați neapărat spațiile de ventilație indicate.

Spațiile de ventilație nu trebuie acoperite sau blocate.

De asemenea, acestea trebuie șterse de praf în mod regulat.

Cu cât este mai mare spațiul de ventilație, cu atât mai puțină energie consumă compresorul.

- Așezați aparatul frigorific lângă dulapul de bucătărie.
- Partea frontală a aparatului trebuie să iasă din partea din față a dulapului de bucătărie cu o distanță minimă similară cu adâncimea ușii. Astfel, ușa se va putea deschide și închide liber.
- Când instalați aparatul frigorific lângă un perete ④ pe partea balamalei între perete ④ și aparatul frigorific ② este necesară o distanță (A).
- Pentru a se potrivi înălțimii celorlalte corpuri de mobilier din bucătărie, deasupra aparatului se poate monta un corp de mobilier superior ① adecvat.

Trebuie să existe un canal de evacuare a aerului cu o adâncime de 50 mm pe toată lățimea corpului de mobilier.

Spațiul de ventilație de sub tavanul încăperii trebuie să fie de cel puțin 300 cm<sup>2</sup> pentru a asigura libera circulație a aerului încălzit.

# Instalare

## Dimensiuni aparat

### Dimensiuni de instalare/Vedere de sus

KS 4783 ... obsw/matt

Toate dimensiunile sunt în mm.

Funcționarea corectă a aparatului frigorific este garantată dacă secțiunile transversale de ventilație specificate sunt menținute libere.

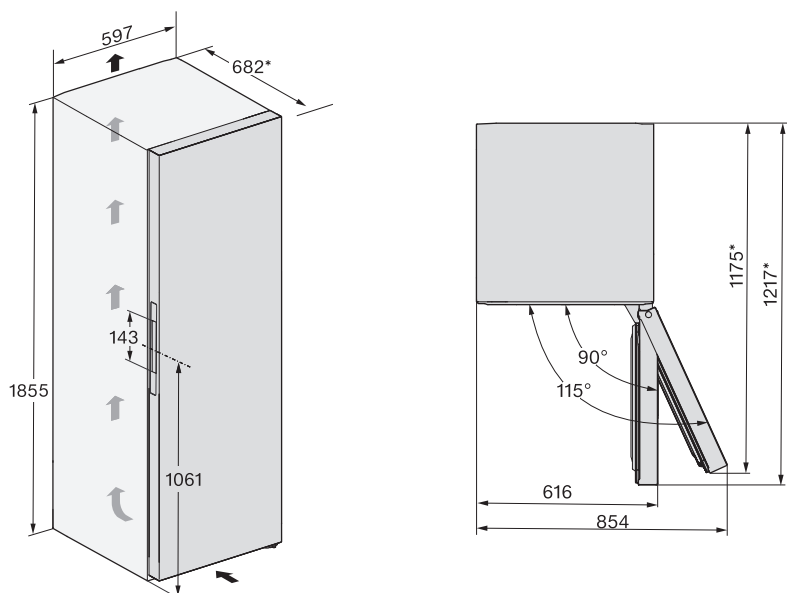

\* Dimensiune fără distanțierele de perete montate. Dacă se folosesc distanțierele din dotare, adâncimea aparatului crește cu 15 mm.

## Racorduri

KS 4783 ... obsw/matt

Toate dimensiunile sunt în mm.

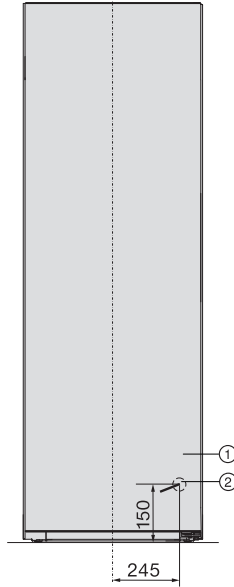

- ① Vedere din față
- ② Cablu de conectare, lungime = 2.000 mm  
Un cablu de conectare mai lung este disponibil la Serviciul Clienți Miele.

# Instalare

## Dimensiuni de instalare/Vedere de sus

FNS 4782 ... obsw/matt + KS 4783 ... obsw/matt

Pentru mai multe informații, consultați secțiunea „Instalarea mai multor aparate frigorifice – Montarea side-by-side“ din acest capitol și instrucțiunile de instalare care sunt incluse cu kitul de montare side-by-side.

Toate dimensiunile sunt în mm.

Funcționarea corectă a aparatelor frigorifice este garantată dacă secțiunile transversale de ventilație specificate sunt menținute libere.

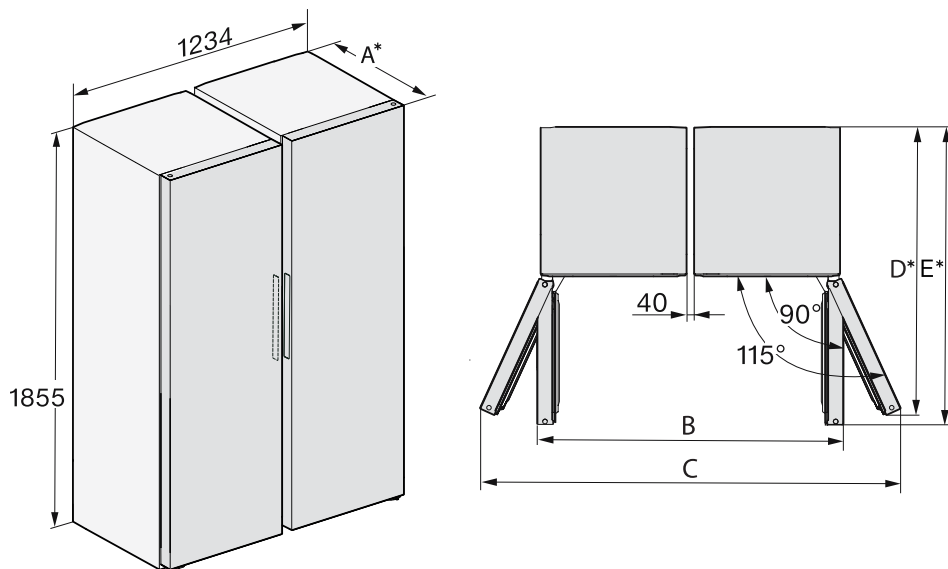

\* Dimensiune fără distanțierile de perete montate. Dacă se utilizează distanțierile din dotare, adâncimea aparatului crește cu 15 mm.

	A	B	C	D	E
FNS 4782 ... negru obsidian/mat + KS 4783 ... negru obsidian/mat	682	1272	1748	1175	1217

## Dimensiuni de instalare/Vedere de sus

KS 4783 ... ws, KS 4783 ... edt/cs, KS 4783 ... bst

Toate dimensiunile sunt în mm.

Funcționarea corectă a aparatului frigorific este garantată dacă secțiunile transversale de ventilație specificate sunt menținute libere.

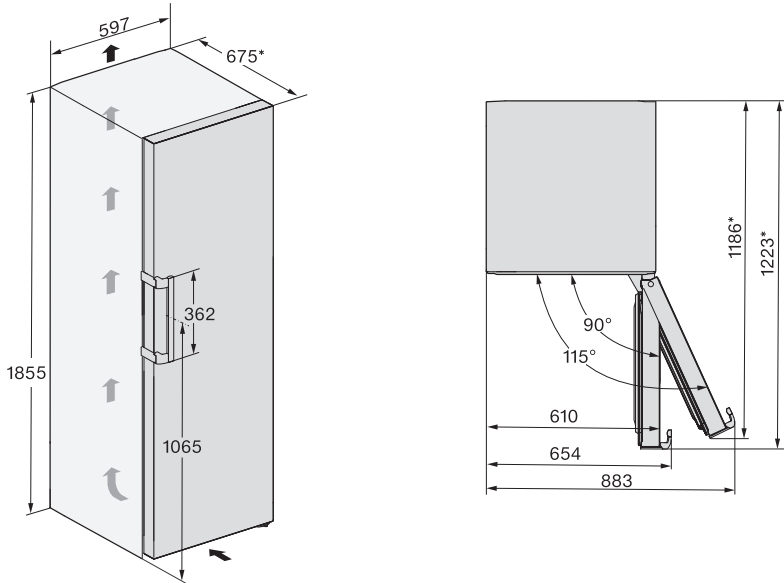

\* Dimensiune fără distanțierele de perete montate. Dacă se folosesc distanțierele din dotare, adâncimea aparatului crește cu 15 mm.

# Instalare

---

## Racorduri

KS 4783 ... ws, KS 4783 ... edt/cs, KS 4783 ... bst

Toate dimensiunile sunt în mm.

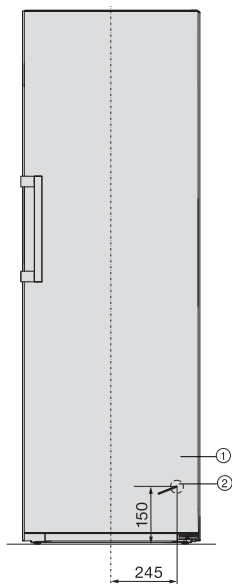

- ① Vedere din față
- ② Cablu de conectare, lungime = 2.000 mm  
Un cablu de conectare mai lung este disponibil la Serviciul Clienți Miele.

## Dimensiuni de instalare/Vedere de sus

FNS 4782 ... ws + KS 4783 ... ws, FNS 4782 ... edt/cs + KS 4783 ... edt/cs, FNS 4782 ... bst + KS 4783 ... bst

Pentru mai multe informații, consultați secțiunea „Instalarea mai multor aparate frigorifice – Montarea side-by-side“ din acest capitol și instrucțiunile de instalare care sunt incluse cu kitul de montare side-by-side.

Toate dimensiunile sunt în mm.

Funcționarea corectă a aparatelor frigorifice este garantată dacă secțiunile transversale de ventilație specificate sunt menținute libere.

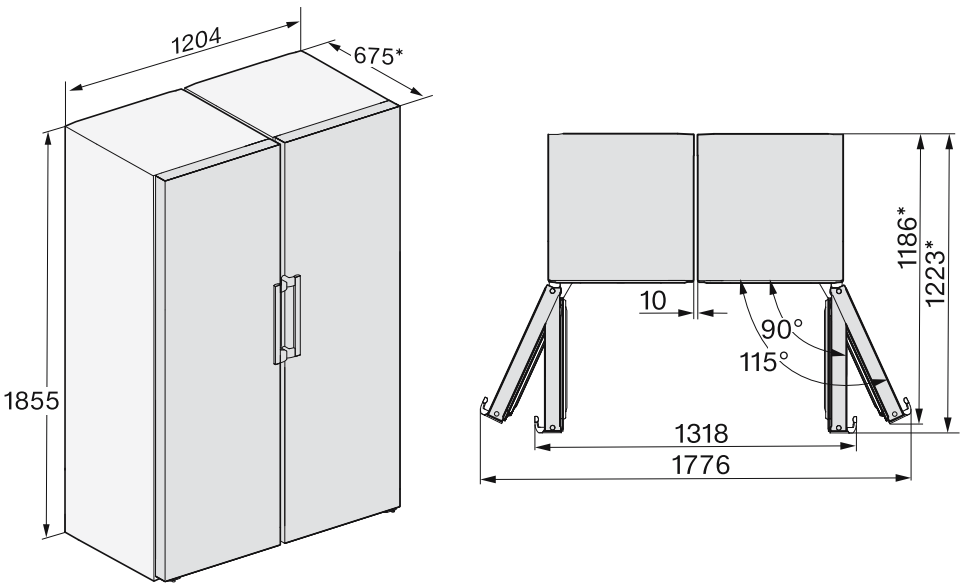

\* Dimensiune fără distanțierile de perete montate. Dacă se folosesc distanțierile din dotare, adâncimea aparatului crește cu 15 mm.

# Instalare

## Dimensiuni de instalare/Vedere de sus

KS 4783 ... ws N, KS 4783 ... edt/cs N, KS 4783 ... bst N, KS 4784 ... ws N, KS 4784 ... edt/cs N

Toate dimensiunile sunt în mm.

Funcționarea corectă a aparatului frigorific este garantată dacă secțiunile transversale de ventilație specificate sunt menținute libere.

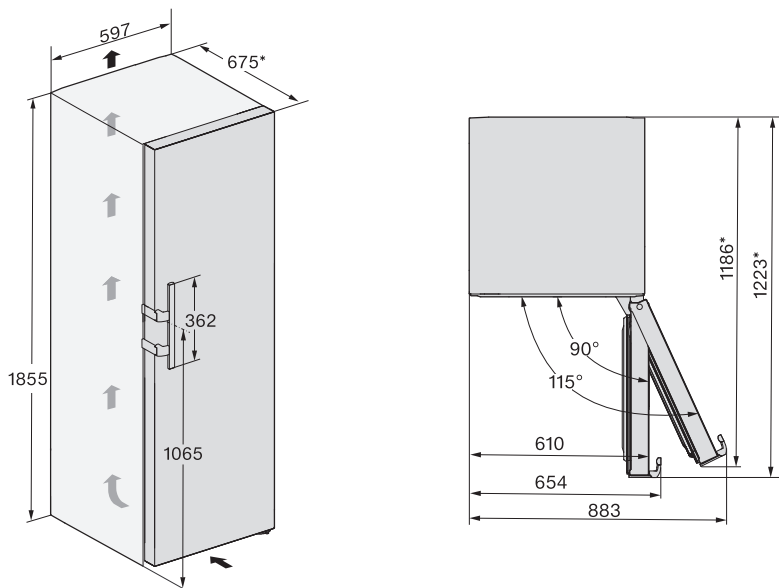

\* Dimensiune fără distanțierele de perete montate. Dacă se folosesc distanțierele din dotare, adâncimea aparatului crește cu 15 mm.

## Racorduri

KS 4783 ... ws N, KS 4783 ... edt/cs N, KS 4783 ... bst N, KS 4784 ... ws N, KS 4784 ... edt/cs N

Toate dimensiunile sunt în mm.

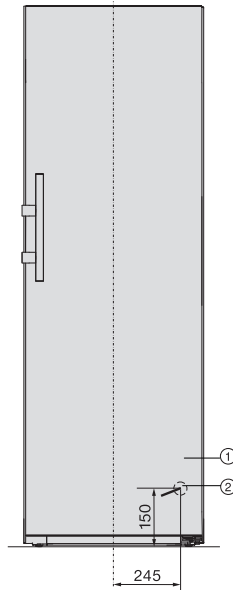

- ① Vedere din față
- ② Cablu de conectare, lungime = 2.000 mm  
Un cablu de conectare mai lung este disponibil la Serviciul Clienți Miele.

# Instalare

## Dimensiuni de instalare/Vedere de sus

FNS 4782 ... edt/cs N + KS 4783 ... edt/cs N, FNS 4782 ... ws N + KS 4783 ... ws N, FNS 4782 ... bst N + KS 4783 ... bst (N), FNS 4782 ... edt/cs N + KS 4784 ... edt/cs N, FNS 4782 E ws N + KS 4784 ... ws N

Pentru mai multe informații, consultați secțiunea „Instalarea mai multor aparate frigorifice – Montarea side-by-side“.

Toate dimensiunile sunt în mm.

Funcționarea corectă a aparatelor frigorifice este garantată dacă secțiunile transversale de ventilație specificate sunt menținute libere.

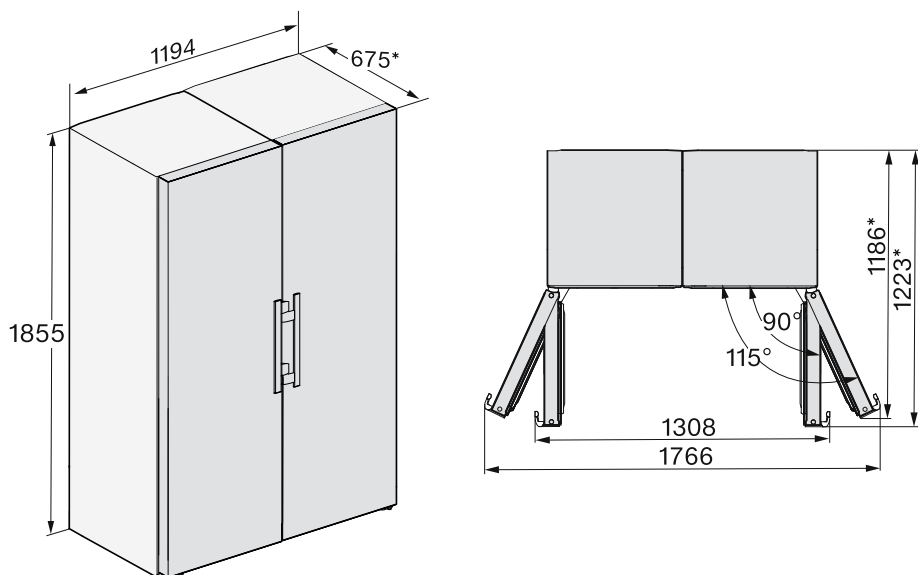

\* Dimensiune fără distanțierile de perete montate. Dacă se utilizează distanțierile din dotare, adâncimea aparatului crește cu 15 mm.

## Conectare la rețeaua electrică

Aparatul poate fi conectat la rețea doar cu cablul de alimentare livrat la o priză cu contact de protecție.

Amplasați aparatul frigorific în așa fel încât priza să fie accesibilă. Dacă priza nu este accesibilă, trebuie montat un dispozitiv suplimentar de decuplare pentru toți polii.

**⚠ Pericol de incendiu ca urmare a supraîncălzirii.**

Funcționarea aparatului frigorific conectat la prize multiple și prelungitoare poate duce la o suprasolicitare a cablurilor.

Din motive de siguranță, nu folosiți prize multiple și prelungitoare.

Este permisă racordarea numai la o instalație electrică realizată conform normei VDE 0100.

Din motive de siguranță, vă recomandăm utilizarea unui întrerupător de curent rezidual (RCD) de tipul  în instalația electrică a locuinței dumneavoastră pentru a realiza conexiunea electrică a aparatului frigorific.

Un cablu de alimentare deteriorat poate fi înlocuit doar cu un cablu special, de același tip (disponibil la Serviciul Clienți Miele). Din motive de siguranță, înlocuirea cablului se va face doar de către un specialist calificat sau de către Serviciul Clienți Miele.

Consumul nominal și amperajul corespunzător sunt indicate în instrucțiunile de utilizare sau pe eticheta cu date tehnice a respectivului aparat. Comparați aceste indicații cu datele conexiunii electrice de la fața locului. În cazul în care aveți nelămuriri, întrebați un electrician.

Este posibilă funcționarea temporară sau permanentă pe un sistem de alimentare cu energie autosuficient sau nesincron de rețea (cum ar fi rețele insulare, sisteme de rezervă). Condiția prealabilă pentru funcționare este ca sistemul de alimentare cu energie să respecte cerințele EN 50160 sau unul comparabil.

Măsurile de protecție prevăzute în instalația casei și în acest produs Miele trebuie asigurate, de asemenea, în ceea ce privește funcția și modul de funcționare a acestora în operare autonomă sau în funcționare nesincronă a rețelei sau trebuie înlocuite cu măsuri echivalente în instalare. Așa cum este descris, de exemplu, în publicația curentă a VDE-AR-E 2510-2.

## Conectați aparatul frigorific

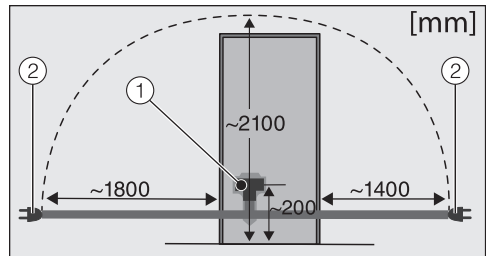

Spatele aparatului frigorific

- ① mufă de alimentare
- ② ștecăr

■ Conectați mufa de alimentare.

Aveți grijă ca aceasta să fie introdusă corect în locul prevăzut.

■ Introduceți ștecărul aparatului frigorific în priză.

Astfel, aparatul este conectat la rețeaua electrică.

# Economisirea energiei

---

## Astfel economisiți energie:

- Locul instalării** La temperaturi crescute ale mediului ambiant, aparatul frigorific trebuie să se răcească mai des și astfel consumă mai multă energie. De aceea:
- Poziționați aparatul frigorific într-o încăpere bine ventilată.
  - Nu poziționați aparatul frigorific lângă o sursă de căldură (radiator, aragaz).
  - Protejați aparatul frigorific de acțiunea directă a razelor soarelui.
  - Asigurați o temperatură ambientală ideală de 20 °C.
  - Mențineți spațiile de aerisire și ventilație deschise și ștergeți în mod regulat praful din acestea.
- Setarea temperaturii** Cu cât este mai joasă temperatura setată, cu atât mai mare va fi consumul energetic. Sunt recomandate următoarele setări:
- Aparat Frigorific 4 până la 5 °C.
- Mod de utilizare** Consumul de energie crește datorită căldurii și a obstrucționării circulației aerului. De aceea:
- Deschideți întotdeauna ușa (ușile) aparatului pentru cât mai puțin timp posibil. O bună sortare a alimentelor ajută la orientare.
  - Închideți complet ușa (ușile) după deschidere.
  - Lăsați mâncarea și băuturile calde să se răcească înainte de a le introduce în aparatul frigorific.
  - Depozitați alimentele bine ambalate sau bine acoperite.
  - Nu supraîncărcați compartimentele, pentru a permite aerului să circule.
  - Puneți alimentele congelate să se decongeleze în aparatul frigorific.
  - Păstrați aranjarea rafturilor și grilajelor la fel ca la livrare.
  - Utilizați distanțierele. Distanțierele de pe spatele aparatului dumneavoastră frigorific asigură atingerea consumului de energie declarat.

## Prezentarea generală a aparatului

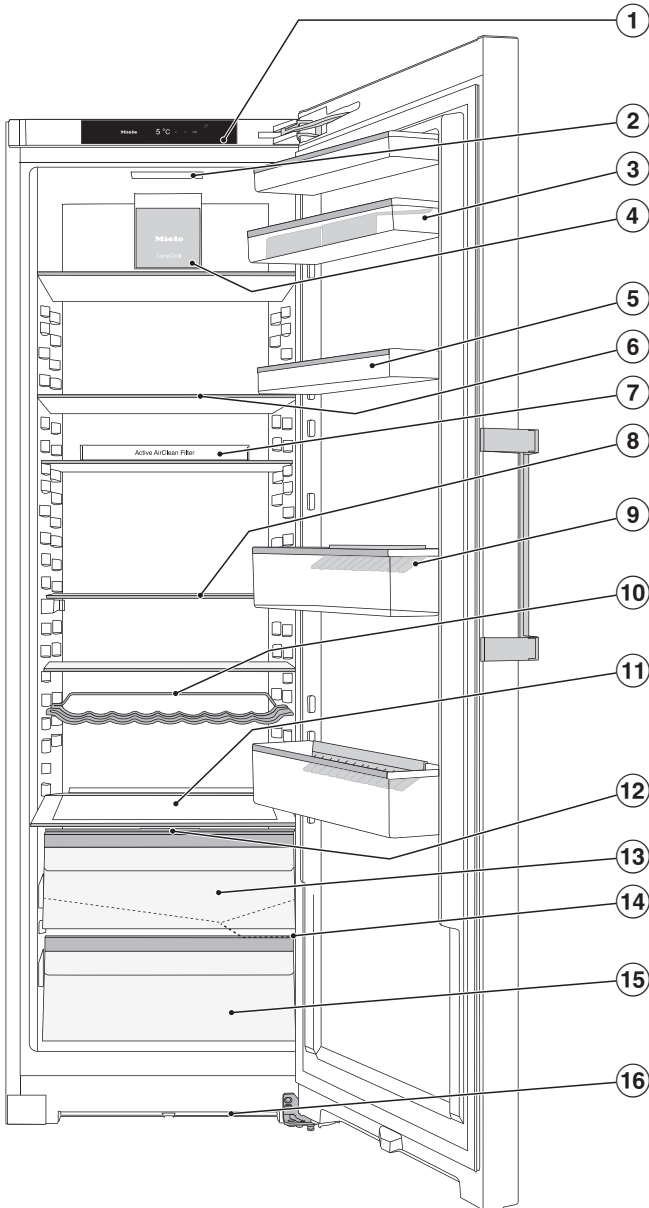

Această imagine ilustrează un model de aparat.

## Descrierea aparatului

---

- ① Afișaj
- ② Iluminat interior
- ③ Raft cu suport pentru ouă pe ușa aparatului
- ④ Ventilator
- ⑤ Raft pe ușa aparatului
- ⑥ Raft
- ⑦ Suport cu filtru de cărbune (Active AirClean) (în funcție de model)
- ⑧ Raft comun (FlexiBoard)
- ⑨ Raft pentru sticle cu suport pentru sticle
- ⑩ Grilaj pentru sticle variabil
- ⑪ Loc pentru tava de copt (spațiu interior XL)
- ⑫ Capac plat pentru setare a umidității aerului în compartimentul DailyFresh
- ⑬ Compartiment DailyFresh pentru legume și fructe (cu umiditate controlată)
- ⑭ Canal pentru condens și orificiu de drenare
- ⑮ Sertar DailyFresh pentru fructe
- ⑯ Secțiune de aerisire



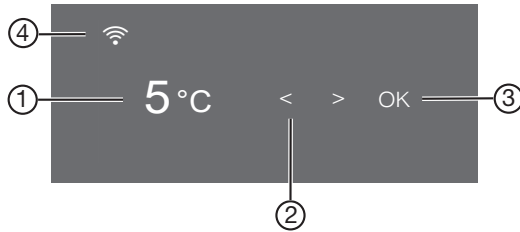



## Panou de comandă cu afișaj Start



- ① Afișaj de temperatură pentru aparatul frigorific
- ② Butoane cu senzori pentru selectarea unei setări
- ③ Butonul cu senzor *OK* pentru a confirma o selecție și a intra în modul setări ⚙️
- ④ Afișaj de stare a conexiunii Miele@home (în funcție de model) (vizibil doar dacă funcția Miele@home a fost configurată)













### Modul Setări ⚙️

În modul Setări puteți alege următoarele funcții, iar setările lor pot fi, parțial, modificate:

Simbol	Funcție	Setare din fabrică
	Activare sau dezactivare funcție Mod-Party (consultați capitolul „Selectarea altor setări“)	Oprit
	Activare sau dezactivare funcție Mod-Vacanță (consultați capitolul „Selectarea altor setări“)	Oprit
	Activați sau dezactivați funcția de blocare (consultați capitolul „Efectuarea altor setări“)	 (Oprit)
	Oprirea aparatului	—
	Activare sau dezactivare funcție Mod-Sabat (consultați capitolul „Selectarea altor setări“)	Oprit

## Descrierea aparatului

---

	Accesare informații despre funcția Mod-Sabat	—
	Modificarea timpului până când alarma ușii pornește (consultați capitolul „Selectarea altor setări“)	1:00
 (în funcție de model)	Prima configurare a funcției Miele@home, activarea și dezactivarea WLAN sau resetarea configurării rețelei (consultați capitolul „Selectarea altor setări“)	APP
 / 	Activarea sau dezactivarea tonului butoanelor	Pornit
 / 	Schimbarea volumului tonurilor de avertizare și de semnalizare sau oprirea completă a tonurilor de avertizare și de semnalizare (vezi capitolul „Selectarea altor setări“)	Pornit / Nivel 5
	Modificarea luminozității afișajului (consultați capitolul „Selectarea altor setări“)	Nivel 4
°C / °F	Modificarea temperaturii (°Celsius sau °Fahrenheit)	°C
	Dezactivarea funcției Regim demonstrativ (vizibilă doar dacă este activată) (consultați capitolul „Selectarea altor setări“)	Oprit
	Revenire la setările implicite din fabricație (consultați capitolul „Selectarea altor setări“)	—
	Solicitați informații despre aparatul dumneavoastră frigorific (denumirea modelului și a numărului de fabricație) (consultați capitolul „Efectuarea mai multor setări“)	—
	Memento pentru schimbarea filtrului cu carbon Montare (consultați capitolul „Accesorii opționale“) (consultați capitolul „Selectarea mai multor setări“)	Oprit
	Pornire sau oprire Mod Curățare (consultați capitolul „Curățare și Întreținere“)	Oprit

## Selectarea funcției dorite în modul Setări

- Apăsați scurt butonul cu senzor *OK* de la nivelul panoului de comandă.

Pe afișaj apare .



- Derulați cu ajutorul butonului cu senzor < sau > pe simbolul .
- Apăsați scurt *OK*.
- Selectați cu ajutorul butonului cu senzor < sau > funcția dorită.
- Pentru selectarea funcției dorite apăsați scurt *OK*.

În cazul funcției **activate** apare un punct în colțul superior al afișajului •.

- Pentru a deselecta o funcție selectată, apăsați scurt *OK*.

În cazul funcției **dezactivate** se aprinde punctul din colțul superior al afișajului.

## Părăsirea Modulului Setări

- Derulați cu ajutorul butonului cu senzor < sau > pe simbolul .
- Apăsați scurt *OK*.
- Derulați cu ajutorul butonului cu senzor < sau > pe simbolul  și apăsați scurt *OK*.

### ■ În mod alternativ:

Așteptați după ultima apăsare de buton cca. 15 secunde.

În această situație, modul Setări se închide în mod automat.

# Descrierea aparatului

## Organizarea spațiului interior

### Mutarea rafturilor de pe ușă/raftului pentru sticle

Mutați rafturile de pe ușă/rafturile pentru sticle de pe ușa aparatului doar când sunt goale.

- Împingeți fiecare dintre rafturile de pe ușă/rafturile pentru sticle în sus și scoateți-le trăgând în față.
- Așezați din nou rafturile de pe ușă/rafturile pentru sticle în locurile dorite.

### Atașarea tăvilor pentru ouă

- Fixați tava pentru ouă pe marginea din spate a raftului ușii.

### Deplasarea suportului pentru sticle sau scoaterea acestuia

Lamelele suportului pentru sticle conferă sticlelor o susținere mai bună la deschiderea și închiderea ușii aparatului.

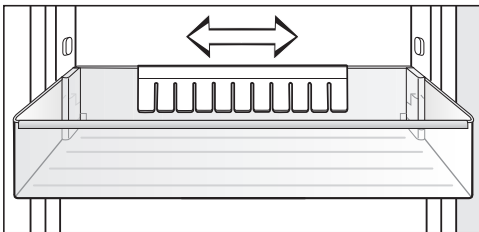

Astfel se poate deplasa suportul pentru sticle către dreapta sau stânga, pentru a crea mai mult spațiu pentru cutiile de carton cu băuturi.

Suportul pentru sticle poate fi scos complet (de ex. pentru curățare):

- Trageți suportul pentru sticle în sus cu putere, pentru a-l scoate.

### Mutarea rafturilor

Rafturile pot fi reglate în funcție de înălțimea alimentelor.

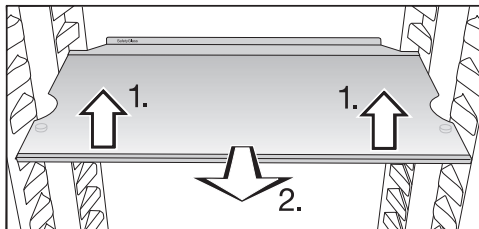

- Ridicați ușor raftul în partea din față și trageți-l puțin pentru a-l scoate afară.
- Ridicați rafturile împreună cu locașurile peste nervurile de susținere pentru a muta raftul în sus sau în jos.
- Introduceți rafturile.

Rafturile sunt asigurate la dislocarea accidentală prin intermediul opritoarelor.

Marginea înălțată din spatele raftului trebuie să fie îndreptată în sus, pentru a împiedica alimentele să atingă peretele posterior al aparatului și să se lipească de acesta prin înghețare.

### Glisarea raftului comun

În cazul produselor înalte, de ex. sticle sau vase înalte, partea din față a raftului comun poate fi glisată sub partea din spate.

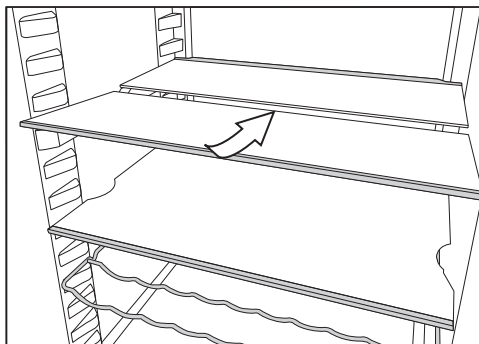

- Ridicați ușor jumătate din placa de sticlă din față și glisați cu grijă placa de sticlă sub jumătatea din spate.

## Mutarea raftului comun

Raftul comun poate fi mutat.

- Scoateți cele două jumătăți de plăci de sticlă.

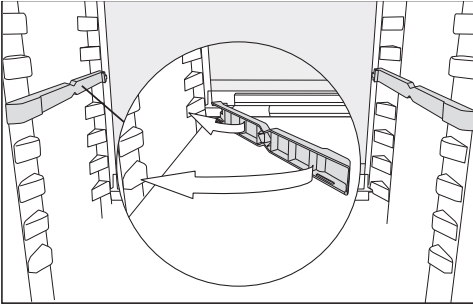

- Introduceți cele două adaptoare la înălțimea dorită în stânga și dreapta suportului raftului.

Placa de sticlă cu marginea ridicată trebuie să se afle în spate.

## Mutarea grilajului pentru sticle

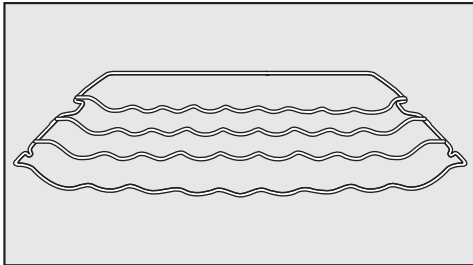

Puteți să așezați grilajul pentru sticle oriunde doriți în aparatul frigorific.

- Ridicați grilajul pentru sticle și trageți-l puțin în față, până când adâncitura din lateral este aliniată cu suportul raftului. Apoi poate fi ridicat sau coborât la nivelul dorit.

Partea înălțată din spatele raftului trebuie să fie îndreptată în sus, pentru a împiedica sticlele să atingă peretele posterior al aparatului frigorific.

Opritoarele previn dislocarea accidentală a grilajului pentru sticle.

## Loc pentru tava de copt

Deasupra sertarelor se poate depozita o tavă de copt. Dimensiunile maxime ale tăvii de copt sunt: lățime 466 mm/ adâncime 386 mm/înălțime 50 mm.

- Deschideți ușa aparatului până întâmpinați rezistență.

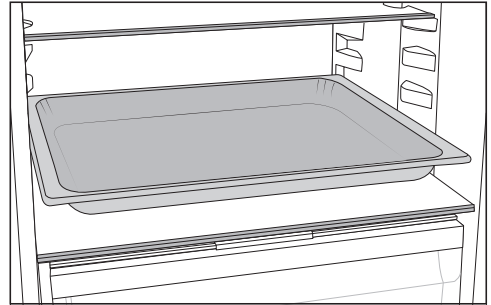

- Așezați tava de copt pe placa separatore.

**Sfat:** Lăsați tava de copt la temperatura camerei pentru a se răci înainte de a o introduce în aparatul frigorific.

# Descrierea aparatului

## Schimbarea filtrului cu carbon

Filtrul cu carbon, cu suport KKF-FF (Active AirClean) este disponibil ca accesoriu opțional (consultați secțiunea „Accesorii opționale“).

**În cazul alimentelor cu miros puternic (de ex. brânză foarte aromată), rețineți următoarele:**

- Așezați suportul filtrelor cu carbon pe raftul unde păstrați alimentele respective.
- Dacă este necesar, înlocuiți filtrele cu carbon mai devreme.
- Puneți mai multe filtre cu carbon (cu suport) în aparatul frigorific.

Supportul filtrelor cu carbon stă pe bara posterioară de protecție a raftului.

- Pentru a înlocui filtrul cu carbon, trageți în sus de pe bară suportul pentru filtru.

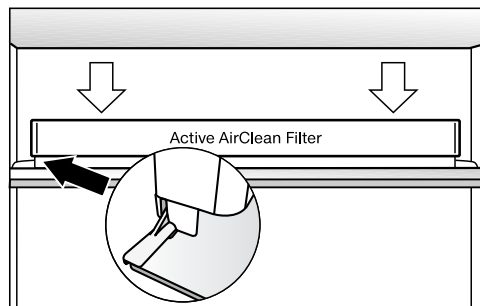

- Așezați suportul pe bara de protecție a raftului dorit.

## Accesorii incluse

**Grilaj pentru sticle variabil**

**Casetă pentru ouă**

**Support pentru sticle**

**Filtru de cărbune cu suport KKF-FF (Active AirClean)**

în funcție de model

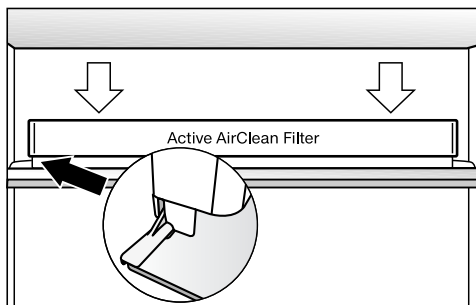

Acest filtru de cărbune neutralizează mirosurile neplăcute din aparatul frigorific și contribuie la o mai bună calitate a aerului.

**Limitator de deschidere a ușii**

în funcție de model

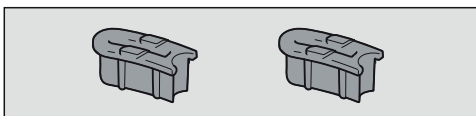

Balamalele ușii sunt reglate din fabricație astfel încât ușa să poată fi deschisă până la 115°. Dacă, la deschidere, ușa se lovește de un perete, ar trebui să limitați unghiul de deschidere a ușii la 90°.

Configurați conform instrucțiunilor de montaj anexate.

## Accesorii opționale

În funcție de modelul de aparat frigorific, sortimentul Miele include accesorii utile, precum și detergenți și agenți de îngrijire.

Puteți comanda accesoriile opționale din magazinul online Miele. Puteți obține aceste produse și de la Serviciul Clienți Miele (consultați finalul acestui manual) sau de la reprezentanța Miele.

## Lavetă universală din microfibre

Laveta din microfibre ajută la înlăturarea urmelor lăsate de degete și a murdăriei superficiale de pe fronturile din inox, panourile aparatelor, ferestre, mobilă, geamuri auto etc.

## Set MicroCloth

Setul MicroCloth se compune dintr-o lavetă universală, una pentru pahare și una pentru lustruire.

Lavetele sunt foarte rezistente la rupere și durabile. Datorită microfibrelor delicate, lavetele asigură o putere de curățare ridicată.

## MicroCloth HyClean

MicroCloth HyClean este o pânză multifuncțională antibacteriană deosebit de rezistentă la deteriorare. Aceasta poate fi folosită uscată sau umedă, cu sau fără detergent.

## Filtru cu carbon cu suport KKF-FS (Active AirClean)

Filtrul cu carbon neutralizează mirosurile neplăcute din aparatul frigorific și contribuie la o mai bună calitate a aerului.

## Înlocuire filtre de carbon KKF-RF (Active AirClean)

Sunt disponibile filtre de carbon potrivite pentru suport. Se recomandă înlocuirea filtrelor de carbon la fiecare 6 luni.

## Grilaj pentru sticle

Pentru descriere consultați capitoul „Descrierea dispozitivului”, secțiunea „Aranjamentul interior”.

## Cutie de sortare

Cutia de sortare ușurează o aranjare clară a alimentelor în sertarul aparatului frigorific.

În funcție de model, pentru introducerea și scoaterea cutiei de sortare este necesară scoaterea întregului sertar.

# Pornirea și oprirea aparatului frigorific

## Înainte de prima utilizare

- Înlăturați toate ambalajele și foliile de protecție.
- Curățați interiorul aparatului și accesoriile sale (consultați capitolul „Curățare și întreținere“).

## Conectați aparatul frigorific

- Conectați aparatul la rețeaua electrică așa cum este descris în capitolul „Conectare la rețeaua electrică“.

Pe afișaj apare inițial Miele, apoi .

## Pornirea aparatului frigorific

- Deschideți ușa aparatului.
- Apăsăți scurt butonul cu senzor OK de la nivelul panoului de comandă.

Aparatul frigorific începe să se răcească, iar iluminatul interior intră în funcțiune atunci când ușa este deschisă.

Aparatul frigorific se reglează la temperatura prestabilită.

Lăsați aparatul să funcționeze câteva ore înainte de a pune alimente în el. Introduceți alimente în aparatul frigorific abia după ce temperatura prestabilită este atinsă.

## Oprirea aparatului frigorific

- Apăsăți scurt butonul cu senzor OK de la nivelul panoului de comandă.

Pe afișaj apare .

- Apăsăți scurt OK.
- Derulați cu ajutorul butonului cu senzor < sau pe simbolul .
- Apăsăți scurt OK.

Pe afișaj apare .

Răcirea și iluminatul interior sunt dezactivate.

Vă rugăm să rețineți: aparatul frigorific nu este deconectat de la rețeaua electrică atunci când este oprit.

## Oprirea aparatului pentru perioade mai lungi de timp

Dacă în timpul unei absențe îndelungate aparatul este oprit, dar nu este golit și curățat, iar ușile sunt lăsate închise, există riscul acumulării de mucegai și mirosuri neplăcute în interiorul aparatului.

Curățați obligatoriu aparatul frigorific înainte de o absență prelungită.

Dacă aparatul urmează să nu fie folosit o perioadă mai lungă de timp, țineți cont de următoarele:

- Opriiți aparatul frigorific.
- Scoateți ștecărul din priză sau decuplați siguranța instalației electrice din locuință.
- Pentru a asigura ventilarea corespunzătoare a aparatului frigorific și pentru a evita formarea mirosurilor neplăcute, curățați aparatul și lăsați-l deschis.

Setarea corectă a temperaturii este foarte importantă pentru păstrarea alimentelor. Reducerea temperaturii determină reducerea ratei de înmulțire a microorganismelor. Alimentele nu se alterează atât de repede.

Temperatura din aparat va crește:

- cu cât se deschide mai des ușa și cu cât este ținută deschisă mai mult timp
- cu cât sunt depozitate mai multe alimente
- cu cât sunt mai calde alimentele introduse în aparat
- cu atât este mai ridicată temperatura ambientală din aparat. Aparatul frigorific este proiectat pentru o anumită clasă climatică (interval de temperatură ambientală) și nu trebuie utilizat în afara limitelor acesteia.

### ... în zona frigider

În frigider recomandăm o temperatură de răcire de **4 °C**.

### Afișaj temperatură

În timpul funcționării obișnuite, afișajul de temperatură de pe ecran indică **temperatura medie efectivă din zona frigider**, existentă în momentul respectiv în aparat.

În funcție de temperatura ambientală și de setare, poate dura câteva ore până când sunt atinse și afișate permanent temperaturile dorite.

### Setarea temperaturii

- Apăsați scurt butonul cu sensor *OK* de la nivelul panoului de comandă.

Pe afișaj apare .

- Apăsați scurt *OK*.

- Modificați temperatura cu ajutorul butoanelor cu senzori < și >.

- Apăsați scurt *OK*.

Afișajul de temperatură trece din nou la afișarea valorii reale a temperaturii înregistrate momentan în aparat.

### Valori de setare posibile

- Aparat Frigorific: 2 până la 9 °C

# Utilizarea funcțiilor Super Răcire și DynaCool

## Super Răcire ❄️

Dacă funcția Super Răcire ❄️ este pornită, atunci **Aparatul Frigorific** se răcește foarte repede la cea mai joasă valoare (în funcție de temperatura ambientală). Aparatul Frigorific funcționează la cea mai mare putere de răcire posibilă și temperatura scade. Selectați această funcție, dacă doriți să răciți rapid cantități mari de alimente proaspete sau băuturi pe care le introduceți în aparatul frigorific.

Dacă funcția Super Răcire este activată ❄️ se pot accentua zgomotele produse de dispozitiv.

Funcția Super Răcire ❄️ trebuie activată chiar înainte de a introduce alimente sau băuturi.

Funcția Super Răcire ❄️ se dezactivează automat după aprox. 12 ore. Aparatul funcționează din nou la puterea normală de răcire.

**Sfat:** Pentru a economisi energie, funcția Super Răcire ❄️ poate fi dezactivată manual odată ce alimentele și băuturile au fost răcite suficient.

## Activare/Dezactivare funcție Super Răcire ❄️

- Apăsăți scurt butonul cu senzor *OK* de la nivelul panoului de comandă.

Pe afișaj apare 🌡️.

- Apăsăți scurt *OK*.
- Derulați cu ajutorul butonului cu senzor < sau pe simbolul ❄️.
- Apăsăți scurt *OK*.

În cazul în care funcția Super Răcire ❄️ este **activată** apare un punct în colțul superior al afișajului •.

- Derulați cu ajutorul butonului cu senzor > pe valoarea temperaturii dorită și apăsați scurt pe *OK*.

# Utilizarea funcțiilor Super Răcire și DynaCool

## DynaCool

Când DynaCool  nu este activată, circulația naturală a aerului din aparat va determina formarea diferitelor zone de temperatură în aparatul frigorific (aerul rece și greu coboară către partea de jos a aparatului). Aceste zone de temperatură trebuie luate în considerare la depozitarea alimentelor (consultați capitolul „Păstrarea alimentelor în aparatul frigorific“).



Totuși, dacă depozitați dintr-o dată o cantitate mare de alimente identice în aparatul frigorific (de exemplu, după sesiunea săptămânală de cumpărături), puteți obține o temperatură relativ uniformă pentru toate zonele din interior cu funcția de Răcire Dinamică. Toate alimentele din zona aparat frigorific sunt răcite ulterior în aproximativ aceeași măsură.

Valoarea temperaturii poate fi reglată în continuare.

Activați funcția DynaCool  inclusiv la:

- O temperatură ambientală ridicată (de la aprox. 35 °C)
- o umiditate a aerului ridicată (de ex. în zilele de vară)

Ventilatorul pornește întotdeauna automat atunci când compresorul pornește automat.

**Sfat:** Deoarece consumul de energie este mai ridicat atunci când funcția DynaCool  este pornită, trebuie să dezactivați funcția DynaCool  în condiții normale de utilizare.



Pentru a economisi energie, ventilatorul se oprește temporar atât timp cât ușa este deschisă.

## Activarea/dezactivarea funcției DynaCool

- Apăsăți scurt butonul cu senzor *OK* de la nivelul panoului de comandă.

Pe afișaj apare .

- Apăsăți scurt *OK*.
- Derulați cu ajutorul butonului cu senzor < sau pe simbolul .
- Apăsăți scurt *OK*.

În cazul în care este **activată** funcția DynaCool  apare un punct în colțul superior al afișajului .

- Derulați cu ajutorul butonului cu senzor > pe valoarea temperaturii dorită și apăsați scurt pe *OK*.

## Selectarea altor setări

### Explicații ale setărilor respecti- ve



În cele ce urmează sunt descrise doar setările care necesită explicații suplimentare.



Atunci când vă aflați în modul Setări  alarma ușii sau o altă alarmă de avertizare sunt dezactivate automat.



### Modul Party

Funcția Modul Party  se recomandă în special atunci când doriți să răciți rapid cantități mari de alimente proaspete și băuturi pe care le introduceți în aparatul frigorific.

**Sfat:** Activați Modul Party  cu cca. 4 ore înainte de introducerea alimentelor și băuturilor.

Dacă este activat Modul Party , funcțiile DynaCool , Super Răcire și Super Frost  se activează automat.

Modul Party  nu poate fi activat, dacă Modul Vacanță  este activat.

Funcția Modul Party  se oprește în mod automat după cca. 24 de ore. Puteți dezactiva funcția Modul Party  oricând înainte.

### Modul Holiday

Funcția Modul Holiday  se recomandă în cazul în care, de ex. în timpul concediului, nu doriți să opriți complet aparatul frigorific sau nu aveți nevoie de o putere mare de răcire.

Modul Holiday  activat apare la nivelul afișajului Start.

Zona aparat frigorific este reglată la o temperatură de 15 °C. Astfel aparatul frigorific poate să rămână pornit, funcționând economic.

La această temperatură medie a aparatului frigorific, alimentele care nu sunt ușor perisabile pot rămâne în aparatul frigorific ceva timp. Consumul energetic este mai scăzut decât în regimul normal de funcționare.

În plus, nu se formează miros sau mucegai, așa cum s-ar putea întâmpla dacă aparatul frigorific ar fi oprit, iar ușa aparatului ar rămâne închisă.

 Pericol pentru sănătate din cauza consumului de alimente alterate.



În cazul în care temperatura din aparatul frigorific depășește 4 °C pentru un timp mai îndelungat, valabilitatea și calitatea alimentelor poate fi afectată.



Porniți funcția Modul Vacanță  întotdeauna pentru o durată de timp limitată.

În acest interval de timp nu depozitați alimente sensibile și ușor perisabile precum fructele, legumele, peștele, carnea și produsele lactate.

### Activarea funcției de blocare /

Funcția de blocare activată  protejează de opriri nedorite ale aparatului frigorific și de modificări nedorite ale setărilor de către persoane neautorizate, de ex. copii.

- Derulați în modul setări  cu ajutorul butonului cu senzor < sau > pe simbolul .
- Apăsăți scurt OK.

În cazul în care funcția blocare  este activată apare un punct în colțul superior al afișajului .

- Închideți ușa aparatului. Abia atunci este activată funcția de blocare .

### Dezactivare pentru scurt timp a funcției de blocare /

Dacă doriți, de ex. să ajustați temperatura, funcția de ajustare poate fi pentru scurt timp dezactivată:

- Apăsăți scurt *OK*.

Pe afișaj apare .

- Atingeți pentru cca. 6 secunde butonul cu senzor *OK*.

Pe afișaj apare .

- Apăsăți scurt *OK*.
- Acum efectuați setările dorite.
- Apăsăți scurt *OK*.

Prin închiderea ușii aparatului frigorific, funcția de blocare se activează din nou .



### Oprirea completă a funcției de blocare /

- Apăsăți scurt *OK*.

Pe afișaj apare .

- Atingeți pentru cca. 6 secunde butonul cu senzor *OK*.

Pe afișaj apare .

- Derulați cu ajutorul butonului cu senzor < sau > pe simbolul .
- Apăsăți scurt *OK*.
- Derulați cu ajutorul butonului cu senzor < sau > pe simbolul .
- Apăsăți scurt *OK*.

Funcția de blocare oprită apare  pe afișaj.

### Modul Sabat

Aparatul este prevăzut cu modul Sabat ce vine în sprijinul obiceiurilor religioase ale consumatorilor.

Modul Sabat  activat se va afișa în primul rând la nivelul afișajului de pornire.

După 3 secunde se închide afișajul.

Pe durata activării modului Sabat  nu puteți efectua setări la aparatul frigorific.

Aveți grijă ca ușile aparatului să fie bine închise, întrucât avertizările optice și acustice sunt oprite.

Funcția modul Sabat  se dezactivează automat după aprox. 80 de ore.

Atunci când modul Sabat  este activat, se dezactivează:

- iluminatul interior atunci când ușa aparatului este deschisă
- toate semnalele acustice și optice
- afișajul de temperatură
- o conexiune Wi-Fi activă

Toate celelalte funcții activate anterior rămân activate.



 Pericol pentru sănătate din cauza consumului de alimente alterate.

Întrucât în timpul modului Sabat  nu este afișată o eventuală pană de curent, se poate întâmpla ca alimentele să fie expuse unor temperaturi ridicate pentru un timp îndelungat. Acest lucru scurtează termenul de valabilitate al alimentelor.



Dacă în timpul modului Sabat  a survenit o pană de curent, verificați calitatea alimentelor.

## Selectarea altor setări

### Activarea modului Sabat

■ Derulați în modul setări  cu ajutorul butonului cu senzor < sau > până la simbolul .

■ Apăsăți scurt OK.

În cazul funcției mod Sabat  activate apare un punct în colțul superior al afișajului .

După 3 secunde se închide afișajul.



■ Închideți ușa aparatului.

### Dezactivarea modului Sabat

■ Apăsăți scurt pe butonul cu senzor OK.

Pe afișaj apare .

■ Apăsăți scurt OK.



În cazul funcției mod Sabat  activate apare un punct în colțul superior al afișajului .

■ Apăsăți scurt OK.

În cazul funcției mod Sabat  dezactivare se aprinde punctul din colțul superior al afișajului.

### Modificarea timpului până când alarma ușii pornește

Puteți seta cât de repede va suna alarma ușii după deschiderea ușii aparatului frigorific.

■ Derulați în modul setări  cu ajutorul butonului cu senzor < sau > până la simbolul .

■ Apăsăți scurt OK.

■ Alegeți cu ajutorul butonului cu senzor < și > intervalul de timp dorit între 30 de secunde și 3 minute: 30 de secunde.

■ Apăsăți scurt OK.

### Configurarea Miele@home

Aparatul dumneavoastră frigorific este dotat cu un modul WiFi integrat.

Conectarea este dezactivată din fabricație.

Pentru utilizare aveți nevoie de:

- o rețea WiFi
- aplicația Miele
- un cont de utilizator la Miele. Puteți crea contul de utilizator prin aplicația Miele.

Aplicația Miele vă ghidează pentru a realiza conexiunea între aparatul frigorific și rețeaua WiFi de acasă.

După ce ați integrat aparatul frigorific în rețeaua dumneavoastră WiFi, puteți efectua cu ajutorul aplicației următoarele acțiuni, de exemplu:

- Accesarea informațiilor despre starea de funcționare a aparatului frigorific
- Modificarea setărilor aparatului frigorific

Prin integrarea aparatului frigorific în rețeaua dumneavoastră WiFi crește consumul de energie, chiar dacă aparatul frigorific este oprit.

Asigurați-vă că în locul de instalare al aparatului frigorific există o rețea WiFi cu un semnal suficient de puternic.

### Disponibilitatea conexiunii WiFi

Conexiunea WiFi împarte o gamă de frecvență cu alte aparate (de ex. microunde, jucării cu telecomandă). Astfel pot apărea întreruperi temporare sau permanente ale conexiunii. De aceea nu poate fi garantată o disponibilitate permanentă a funcțiilor oferite.

### Disponibilitate Miele@home

Utilizarea Miele App depinde de disponibilitatea Miele@home Services în țara dvs.

Serviciul Miele@home nu este disponibil în toate țările.

Informații privind disponibilitatea sunt disponibile pe site-ul web [www.miele.ro](http://www.miele.ro).

### Aplicația Miele

Aplicația Miele poate fi descărcată gratuit de pe Apple App Store® sau Google Play Store™.



### Configurarea Miele@home pentru 1-a oară





- Derulați în modul setări  cu ajutorul butonului cu senzor < sau > până la simbolul @.
- Apăsați scurt *OK*.
- Selectați cu ajutorul butonului cu senzor < și > metoda de conectare dorită (APP sau WPS).
- Apăsați scurt *OK*.

După ce conectarea a avut loc cu succes, apare pe afișaj .

Dacă nu s-a putut realiza conexiunea, apare .



Reporniți procesul.

### Activarea sau dezactivarea conexiunii WiFi

- Derulați în modul setări  cu ajutorul butonului cu senzor < sau > până la simbolul @.
  - Apăsați scurt *OK*.
- În situația funcției WiFi dezactivată apare pe afișaj simbolul .
- Pentru a reactiva conexiunea WiFi, apăsați scurt pe *OK*.
- În situația în care funcția WiFi este activată, apare simbolul  precum și un punct în colțul superior al afișajului .

Dacă conexiunea WiFi este activă, apare pe afișajul de stat simbolul .

### Resetarea configurării rețelei

- Derulați în modul setări  cu ajutorul butonului cu senzor < sau > până la simbolul @.
- Apăsați scurt *OK*.
- Derulați cu ajutorul butonului cu senzor > până la simbolul .
- Apăsați scurt *OK*.
- Derulați cu ajutorul butonului cu senzor > până la simbolul X.
- Apăsați scurt *OK*.

Toate setările efectuate și toate datele introduse pentru Miele@home se resetează.



Conexiunea Wi-fi a fost dezactivată,  apare pe afișajul de start.

## Selectarea altor setări

Resetați configurarea rețelei atunci când eliminați ca deșeu sau vindeți aparatul frigorific sau când puneți în funcțiune un aparat frigorific la mâna a doua. Toate datele personale vor fi șterse din aparatul frigorific. În plus, un proprietar anterior nu mai poate accesa datele din aparatul frigorific.

### Modificarea volumului semnalelor sonore /



Puteți modifica volumul semnalelor sonore (de ex. de la alarma ușii sau alarma în caz de erori). Sau puteți dezactiva semnalele sonore dacă vă deranjează.

- Derulați în modul setări  cu ajutorul butonului cu sensor < sau > până la simbolul .
- Apăsați scurt *OK*.
- Cu ajutorul butoanelor cu senzori < și > selectați volumul dorit al semnalelor sonore.
- Apăsați scurt *OK*.

În cazul semnalelor sonore oprite apare .

### Modificarea luminozității afișajului



Puteți adapta intensitatea luminoasă a afișajului la condițiile de luminozitate ale mediului ambiental.

- Derulați în modul setări  cu ajutorul butonului cu sensor < sau > până la simbolul .
- Apăsați scurt *OK*.
- Cu ajutorul butoanelor cu senzori < și > selectați luminozitatea dorită a afișajului.
- Apăsați scurt *OK*.

### Dezactivare regim demonstrativ

Regimul demonstrativ  este conceput pentru reprezentanțele care doresc să demonstreze funcționarea aparatului frigorific fără a porni răcirea. Nu aveți nevoie de această setare pentru uz casnic.



Dacă regimul demonstrativ a fost activat din fabricație, după pornirea aparatului frigorific pe afișaj apare .

- Apăsați scurt butonul cu sensor *OK* de la nivelul panoului de comandă.
- Pe afișaj apare inițial Miele, apoi ecranul de pornire.
- Apăsați scurt *OK*.
  - Derulați în modul setări  cu ajutorul butonului cu sensor < sau > până la simbolul .
  - Apăsați scurt *OK*.

După ce regimul demonstrativ  a fost dezactivat, aparatul frigorific se oprește și trebuie repornit.

### Revenirea la setările din fabricație

Toate setările aparatului frigorific revin la setările din fabricație (Setări consultați capitolul „Descrierea dispozitivului“).

- Derulați în modul setări  cu ajutorul butonului cu sensor < sau > până la simbolul .
- Apăsați scurt *OK*.
- Derulați cu ajutorul butonului cu sensor > până la simbolul .
- Apăsați scurt *OK*.

Aparatul frigorific se oprește și trebuie repornit.



### Informații

Pe afișaj sunt indicate date ale dispozitivului (denumirea modelului și numărul de fabricație).

Pregătiți datele acestui aparat:

- pentru integrarea aparatului frigorific în rețeaua dumneavoastră WiFi (consultați capitolul „Setări suplimentare”, secțiunea „Miele@home”) (în funcție de model).
- pentru semnalarea unei defecțiuni la Serviciul de asistență tehnică Miele (consultați capitolul „Serviciul de asistență tehnică”).
- pentru a solicita informații din baza de date EPREL (consultați capitolul „Serviciul pentru clienți”).

### Indicator de înlocuire filtru



După instalarea filtrului cu carbon (accesoriu opțional) inițial trebuie activat indicatorul de înlocuire filtru în  modul setări .

Indicatorul de înlocuire filtru  vă amintește la nivelul afișajului că trebuie înlocuit filtrul cu carbon la fiecare 6 luni (consultați capitolul „Curățare și Întreținere”, secțiunea „Schimbarea filtrului cu carbon”).

### Mod curățare



Modul curățare  facilitează curățarea din zona frigider (consultați capitolul „Curățare și Întreținere”). Iluminatul interior rămâne pornit, chiar dacă aparatul frigorific este oprit. Semnalele acustice și optice vor fi oprite.

Modul curățare  activat apare la nivelul afișajului.

După curățare, modul curățare  trebuie dezactivat. Dacă ușa dispozitivului este închisă pentru mai mult de 10 minute, modul curățare  se oprește în mod automat.



## Alarma pentru uşă

Aparatul este dotat cu un sistem de avertizare, pentru evitarea unei pierderi de energie atunci când uşa este deschisă și pentru protejarea de căldură a alimentelor din aparat.

Dacă uşa aparatului stă deschisă mai mult timp,   apare pe afișajul temperaturii. În plus, se emite un semnal sunet de avertizare și iluminarea interioară se aprinde în mod intermitent.

Perioada de timp până la pornirea Alarmerii uşii poate fi modificată (consultați capitolul „Efectuarea altor setări“).



Semnalul acustic de avertizare al alarmerii uşii poate fi dezactivat (a se vedea capitolul "Efectuarea altor setări").

De îndată ce închideți uşa, sunetul de avertizare se oprește și   se stinge pe afișaj.

### Oprirea anticipată a alarmei pentru uşă

Dacă alarma sonoră vă deranjează, o puteți opri anticipat.

■ Apăsați scurt *OK*.

  se stinge și sunetul de avertizare încetează. Iluminatul interior luminează constant.

Dacă uşa aparatului nu este închisă, alarma pentru uşă se repetă după cca. 1 minut.

# Păstrarea alimentelor în aparatul frigorific

 Pericol de explozie din cauza amestecurilor gazoase inflamabile. Amestecurile gazoase inflamabile se pot aprinde de la componentele electrice.

Nu depozitați în aparatul frigorific materiale explozive sau orice produse care conțin materiale inflamabile (de exemplu doze de spray). Dozele de spray pot fi recunoscute după conținutul inscripționat pe ambalaj sau după simbolul flăcării. Eventualele gaze emanate se pot aprinde în contact cu componentele electrice.

 Pericol de deteriorare ca urmare a alimentelor cu conținut de grăsime sau ulei.

În cazul în care depozitați alimente ce conțin grăsimi sau uleiuri în aparat sau pe ușa acestuia, materialul plastic poate deveni poros, astfel încât se poate sparge sau rupe.

Aveți grijă ca scurgerile de grăsime sau ulei să nu intre în contact cu componentele de plastic ale aparatului frigorific.

Dacă circulația aerului nu este suficientă, se reduce puterea de răcire și consumul energetic crește.

Pentru a permite circulația eficientă a aerului, nu așezați alimentele foarte apropiate unele de altele în aparatul frigorific.

Nu acoperiți ventilatorul de pe perețele din spate al aparatul frigorific.

## Diverse zone de păstrare

Datorită circulației naturale a aerului din aparat, în interiorul acestuia se formează diferite zone de temperatură.

Aerul rece și greu coboară către partea de jos a aparatului frigorific. Utilizați eficient diversele zone când depozitați alimente în aparat.

Acesta este un dispozitiv frigorific cu răcire dinamică automată, în care este setată o temperatură constantă atunci când ventilatorul funcționează. Prin urmare, diferitele zone reci sunt mai puțin pronunțate.

### Cea mai caldă zonă

Cea mai caldă zonă este în partea din față-sus a aparatului și pe ușă. Folosiți-o de exemplu pentru păstrarea untului, astfel încât să rămână tartinabil, și a cașcavalului, astfel încât să își păstreze aroma.

### Cea mai rece zonă

Cea mai rece zonă a aparatului frigorific este chiar deasupra sertarului DailyFresh și la perețele posterior.

Cu o temperatură setată la 4 °C și o igienă corespunzătoare, se întârzie înmulțirea bacteriilor, de ex. a salmonelilor și listeriilor, care pot duce la intoxicații alimentare grave.

Prin urmare, folosiți aceste zone pentru toate alimentele sensibile și ușor perisabile, ca de ex.:

- pește, carne roșie, carne de pasăre
- mezeluri, produse semipreparate
- ouă sau mâncăruri/produse de patiserie care conțin smântână/frișcă
- aluat proaspăt, aluat pentru prăjituri, pizza, quiche
- brânză din lapte nefiert și alte produse din lapte nefiert

## Păstrarea alimentelor în aparatul frigorific

- humus, creme tartinabile de legume, înlocuitori de cremă de brânză vegetală
- legume preambalate
- în general toate alimentele proaspete (a căror dată de expirare este valabilă doar dacă se menține o temperatură de cel puțin 4 °C)

**Sfat:** Păstrați alimentele astfel încât acestea să nu atingă peretele din spate al aparatului frigorific. Altfel alimentele pot îngheța lipite de peretele din spate.

### Alimente neadecvate pentru aparatul frigorific

Nu toate alimentele sunt potrivite pentru păstrarea la temperaturi de sub 5 °C, deoarece unele alimente sunt sensibile la frig.

Alimentele sensibile la frig sunt:

- ananas, avocado, banane, rodii, mango, pepene galben, papaia, fructul pasiunii, citrice (de exemplu lămâi, portocale, mandarine, grepfrut)
- fructe (necoapte)
- vinete, castraveți, cartofi, ardei grași/ardei iuți, roșii, dovlecei zucchini
- anumite tipuri de brânzeturi tari (precum parmezan, cașcaval maturat)

### Indicații privind cumpărarea alimentelor

Cea mai importantă condiție pentru o durată îndelungată de depozitare este prospețimea alimentelor atunci când sunt introduse în aparat pentru prima dată.

Țineți cont de termenul de valabilitate și de temperatura corectă de păstrare.

Încercați să nu întrerupeți lanțul de frig, de ex. atunci când transportați alimentele într-un autoturism încălzit.

### Păstrarea corectă a alimentelor

Păstrați alimentele în aparatul frigorific ambalate sau bine acoperite (în ceea ce privește zona DailyFresh, există excepții).

Astfel alimentele nu vor căpăta mirosuri străine, nu se vor usca și veți evita transmiterea eventualelor germeni existenți. Aveți în vedere acest lucru în special la păstrarea alimentelor de origine animală. Aveți grijă în special ca alimentele precum carnea crudă și peștele să nu intre în contact cu alte alimente.

Dacă temperatura este setată corect, iar igiena este corespunzătoare, durata de păstrare a alimentelor se poate prelungi considerabil. Se evită risipa de alimente.

### Alimente bogate în proteine

Rețineți că alimentele bogate în proteine se alterează mai repede decât altele. De exemplu, crustaceele se alterează mai rapid decât peștele, iar peștele se alterează mai rapid decât carnea roșie.

# Depozitarea alimentelor în sertarul DailyFresh

## Sertar DailyFresh

În sertarul DailyFresh sunt condiții optime de depozitare pentru legume și fructe.

În sertarul DailyFresh umiditatea aerului poate fi reglată în așa fel încât să corespundă, cu aproximație, alimentelor depozitate. O umiditate ridicată a aerului face ca alimentele să își păstreze propria umiditate și să nu se usuce prea rapid. Temperatura corespunde, cu aproximație, temperaturii din aparatul frigorific convențional.

Rețineți că o stare inițială bună a alimentelor este esențială pentru obținerea unui rezultat de depozitare optim.

## Modificarea umidității aerului în compartimentul DailyFresh-pentru fructe și legume

Gradul de umiditate a aerului depinde în principiu de tipul și de cantitatea de alimente depozitate, atunci când depozitați alimentele neambalate. În cazul în care încărcătura este mică, umiditatea aerului poate fi prea redusă.

**Sfat:** Dacă nu depozitați multe alimente, puneți-le în ambalaje etanșe.

## Selectarea umidității nemajorate a aerului $\Delta$

În setările din fabricație, umiditatea crește și capacul compartimentului este împins înapoi  $\Delta\Delta\Delta$ .

Modificați setările din fabricație numai dacă umiditatea din sertarul DailyFresh este prea mare:

- Deschideți sertarul DailyFresh.

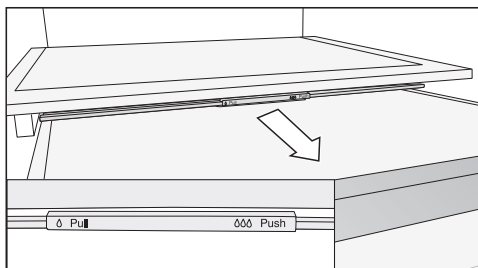

- Trageți capacul compartimentului în față până întâmpinați rezistență.

Capacul compartimentului este deschis și umiditatea aerului se reduce  $\Delta$ .

## Selectarea umidității crescute a aerului $\Delta\Delta\Delta$

- Deschideți sertarul DailyFresh.

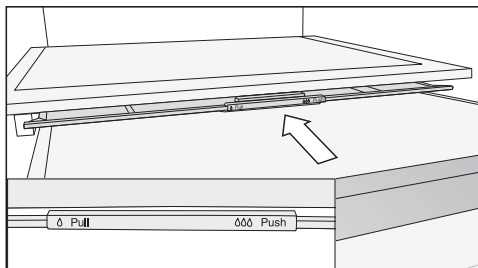

- Împingeți capacul compartimentului până întâmpinați rezistență.

Capacul compartimentului este închis și umiditatea rămâne în compartiment  $\Delta\Delta\Delta$ .

## Depozitarea alimentelor în sertarul DailyFresh

---

**Aveți în vedere încă o dată următoarele sfaturi, în cazul în care nu sunteți mulțumit de rezultatul depozitării alimentelor dumneavoastră (de ex. la scurt timp după ce le-ați pus la păstrare, alimentele sunt deja moi sau uscate):**

- Depozitați numai alimente proaspete. Starea alimentelor atunci când sunt introduse în aparat este decisivă pentru prospețimea acestora.
- Înainte de a depozita alimentele, curățați compartimentul DailyFresh.
- Scurgeți alimentele foarte umede înainte de a le stoca.
- Nu depozitați alimente sensibile la frig în compartimentul DailyFresh (consultați capitolul „Păstrarea alimentelor în aparatul frigorific“, secțiunea „Alimente neadevate pentru păstrarea în aparatul frigorific“).
- Pentru stocarea alimentelor alegeți poziția corectă a capacului compartimentului (umiditate necrescută  $\delta$  sau umiditate ridicată  $\delta\delta$ ).
- O umiditate ridicată se poate atinge  $\delta\delta\delta$  numai din umiditatea pe care o conțin alimentele depozitate, dacă le depozitați neambalate. Cu cât sunt depozitate mai multe alimente în sertar, cu atât va fi mai crescută umiditatea aerului.
- Dacă în cazul setării  $\delta\delta\delta$  se adună prea multă umezeală în sertarul compartimentului și alimentele sunt afectate, îndepărtați condensul în primul rând de pe fundul sertarului și de sub capac cu o cârpă sau așezați înăuntru un suport și prăjire sau ceva similar, astfel încât să eliminați excesul de umiditate. Alternativ, puteți trece la un nivel de umiditate ne-crescut  $\delta$  trăgând capacul compartimentului înapoi.
- Dacă în ciuda setării  $\delta\delta\delta$  umiditatea aerului este prea scăzută, ambalați alimentele în ambalaje etanșe.

## Zona frigider și sertarul DailyFresh

Zona frigider și sertarul DailyFresh se dezgheață automat.

În timpul funcționării compresorului, în funcție de funcțiile active, pe peretele din spate al zonei frigiderului se poate forma brumă și stropi de apă. Nu este nevoie să îndepărtați bruma sau picăturile de apă.

Condensul este scurs printr-un canal și prin orificiul de drenare într-un sistem de evaporare din spatele aparatului. Căldura din compresor evaporă automat apa condensată.

**Mențineți curat canalul pentru condens și orificiul de drenare. Condensul trebuie să se poată scurge neobstrucționat.**

# Curățare și întreținere

Nu este permisă îndepărtarea etichetei cu date tehnice din interiorul aparatului frigorific. Aceasta este necesară în caz de defecțiune.

Aveți grijă să nu pătrundă apă la componentele electronice sau la sistemul de iluminat.

 Pericol de deteriorare ca urmare a pătrunderii umidității.

Aburul emanat de un aparat de curățat cu aburi poate deteriora plasticul și componentele electrice.

Nu folosiți aparate de curățat cu aburi pentru a curăța aparatul frigorific.

Apa cu care curățați aparatul nu trebuie să se scurgă prin orificiul de evacuare a condensului.

## Indicații privind agenții de curățare

În interiorul aparatului utilizați doar agenți de curățare și întreținere care nu afectează alimentele.

Pentru a preveni deteriorarea suprafețelor aparatului dumneavoastră, în timpul curățării, **nu** folosiți



- agenți de curățare care conțin sodă, amoniac, acizi sau cloruri;
- agenți de curățare cu compuși anti-calcar;
- agenți de curățare abrazivi (de ex. pulbere sau lichid abraziv de curățare și pietre abrazive)
- agenți de curățare pe bază de solvenți;
- agenți de curățare pentru inox
- detergenți pentru mașini de spălat vase

- spray-uri pentru cuptoare
- agent de curățare pentru plite vitroceramice (excepție pentru curățarea frontului de sticlă)
- agent de curățare pentru sticlă (excepție pentru curățarea frontului de sticlă: agent de curățare pentru sticlă ușor pe bază de alcool, care nu conține aditivi de ex. parfum de lămâie sau similar)
- perii și bureți duri și abrazivi (de ex. bureți pentru curățarea oalelor)
- radiere speciale de îndepărtat mizeria
- răzuitoare metalice ascuțite

Recomandăm pentru curățare un burete curat, apă caldă și puțin detergent de vase pentru spălare manuală.

## Pregătirea aparatului pentru curățare

**Sfat:** Activați modul curățare . Răcirea din aparatul frigorific este astfel oprită iar iluminatul interior rămâne pornit.

■ Derulați în modul setări  cu ajutorul butonului cu senzor < sau > pe simbolul .

■ Apăsați scurt *OK*.

În cazul funcției mod curățare  activate apare un punct în colțul superior al afișajului •.

Modul curățare  activat apare la nivelul afișajului.

Răcirea din aparatul frigorific este oprită, iar iluminatul interior rămâne pornit.

■ Scoateți toate alimentele din aparatul frigorific și depozitați-le într-un loc răcoros.

- Scoateți toate accesoriile care pot fi scoase pentru a fi curățate în afara aparatului frigorific (consultați secțiunea „Scoaterea accesoriilor, dezambalarea și curățarea“).

## Curățarea spațiului interior

Curățați aparatul frigorific regulat, cel puțin o dată pe lună.

Dacă murdăria se fixează, devine imposibil de înlăturat în anumite cazuri. Suprafețele se pot decolora sau deteriora.

Ștergeți imediat orice murdărie.

- Curățați **spațiul interior** cu o lavetă curată, cu apă călduță și puțin detergent lichid de vase.
- După curățare, clătiți cu apă curată apoi uscați totul cu o lavetă moale.
- Curățați frecvent canalul de condens și orificiul de drenare folosind un pai sau un obiect asemănător, astfel încât condensul să se poată scurge întotdeauna fără probleme.
- Pentru a vă asigura că aparatul este ventilat suficient și pentru a evita acumularea de mirosuri neplăcute, lăsați aparatul frigorific deschis pentru încă o perioadă scurtă de timp.

## Curățare manuală sau în mașina de spălat vase a accesoriilor

Următoarele componente trebuie curățate doar **manual**:

- benzi decorative cu aspect de oțel inoxidabil
- adaptoarele pentru raftul comun
- Barele de protecție din spate de pe rafturi
- raftul cu opritoare

- toate sertarele și capacele lor (disponibile în funcție de model)
- grilajul variabil pentru sticle (disponibil ca accesoriu suplimentar opțional)
- cutia de sortare (disponibilă ca accesoriu suplimentar)

Următoarele componente sunt **potrivite pentru mașina de spălat vase**:

 Pericol de deteriorare din cauza temperaturii prea ridicate în mașina de spălat vase.

Unele piese ale aparatului frigorific pot deveni inutilizabile, de ex. prin deformare, ca urmare a spălării în mașina de spălat vase la temperaturi de peste 55 °C.

Pentru componentele adecvate pentru curățare în mașina de spălat vase, selectați doar programe cu maximum 55 °C.

Prin contactul cu coloranții naturali care se găsesc de ex. în morcovi, roșii și ketchup, componentele de plastic își pot schimba culoarea în mașina de spălat vase. Această modificare a culorii nu influențează stabilitatea componentelor.

- suportul pentru sticle, tăvița pentru ouă
- rafturile de pe ușă și rafturile pentru sticle de pe ușa dispozitivului (fără benzi decorative cu aspect de oțel inoxidabil)
- adaptoarele pentru raftul comun
- rafturile (fără bare și fără opritoare)
- suportul pentru filtrul cu carbon (disponibil ca accesoriu suplimentar)

# Curățare și întreținere

## Îndepărtarea și dezasamblarea accesoriilor pentru curățare

### Dezasamblarea rafturilor de pe ușă/raftului pentru sticle

Îndepărtați benzile decorative cu aspect de oțel inoxidabil înainte de a curăța rafturile de pe ușă/raftul pentru sticle la mașina de spălat vase.

Pentru a scoate benzile decorative, procedați după cum urmează:

- Așezați rafturile de pe ușă/raftul pentru sticle pe blatul de bucătărie.
- Trageți de benzile decorative începând dintr-o parte.
- După curățare, fixați benzile decorative la loc pe raftul de pe ușă/raftul pentru sticle.

### Dezasamblarea raftului

Înainte de curățare, demontați banda decorativă de pe raft. Procedați astfel:

- Așezați raftul pe un suport moale (de ex. un prosop pentru vase) pe blatul de bucătărie.

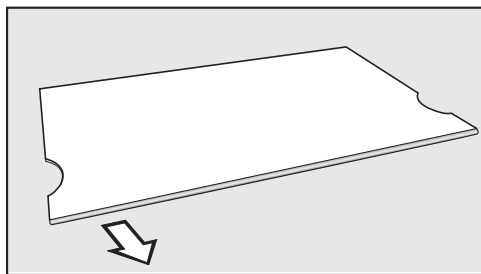

- Trageți de benzile decorative începând dintr-o parte.
- După curățare, fixați banda decorativă la loc pe raft.

### Scoaterea sertarelor din frigider

- Trageți sertarul până la jumătate.

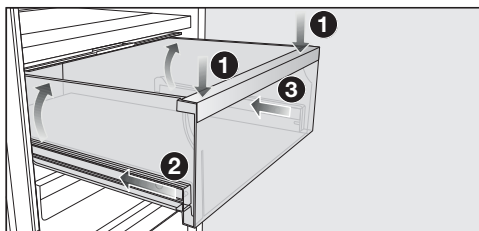

- Apăsăți sertarul în partea din față până când acesta se ridică în partea din spate. Apăsăți și mențineți sertarul în jos.
- Acum împingeți cu atenție șina din stânga și apoi cea din dreapta cu aproximativ 2 cm.

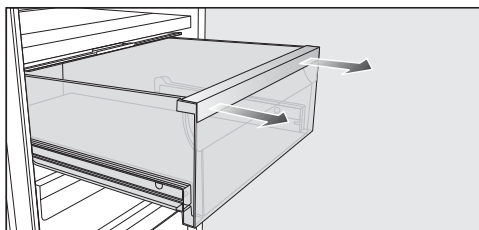

- Trageți sertarul în față cu ambele mâini.

Apoi împingeți la loc șinele telescopice. Astfel puteți evita avariile lor.

### Montarea sertarelor

- Așezați sertarul pe șinele telescopice introduse complet.
- Împingeți sertarul în aparat până se fixează în poziție.

## Scoaterea plăcii de separare

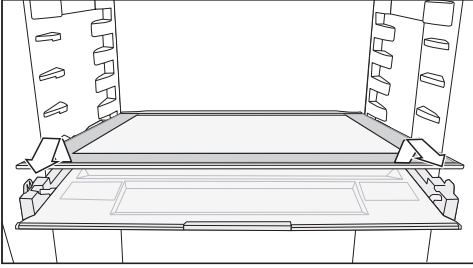

- Scoateți placa de separare.
- După curățare împingeți placa de separare înapoi înăuntru.

## Scoaterea capacului compartimentului

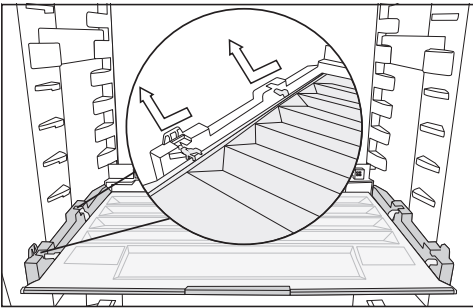

- Ridicați ușor capacul și trageți-l în față.
- După curățare împingeți capacul înapoi în locașul său.

## Schimbarea filtrului cu carbon (accesoriu opțional)

Înlocuiți filtrele cu carbon din suport aproximativ la fiecare 6 luni.

Simbolul  de la nivelul afișajului Start vă amintește când trebuie înlocuit filtrul cu carbon.

Puteți achiziționa filtre cu carbon KKF-RF de la Serviciul Clienți Miele, de la reprezentanță sau de pe pagina de internet Miele.

- Trageți în sus suportul filtrelor cu carbon, pentru a-l scoate de pe raft.

Filtrele cu carbon utilizate nu trebuie să atingă peretele posterior din aparat, deoarece se pot lipi de acesta ca urmare a umezelii.

Introduceți adânc noile filtre în suport, astfel încât să nu iasă în afară peste marginea suportului.

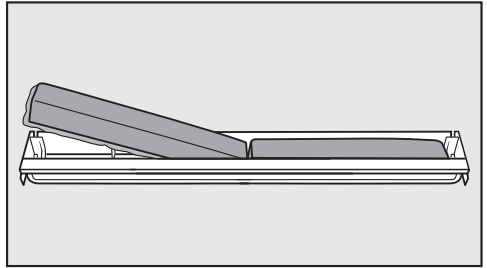

- Scoateți cele două filtre vechi din suport și introduceți filtrele noi, având marginea proeminentă îndreptată în jos.

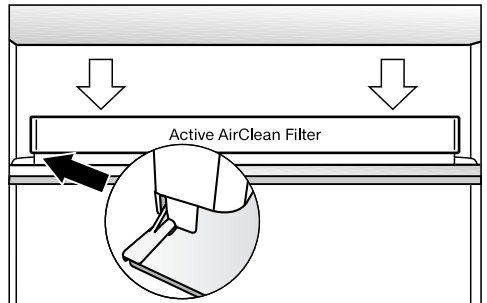

- Așezați suportul în mijlocul barei de protecție din spate a oricărui raft, astfel încât să se fixeze în poziție.
- Pentru a confirma înlocuirea filtrelor, apăsați scurt butonul cu senzor OK.

Indicatorul luminos de înlocuire a filtrelor cu carbon se va stinge, iar contorul se va reseta.

Simbolul  dispăre de pe afișajul Start.

# Curățare și întreținere

## Curățarea frontului aparatului și a pereților laterali

Dacă murdăria acționează o perioadă mai lungă de timp, aceasta poate deveni imposibil de curățat. Suprafețele se pot decolora sau modifica. Curățați imediat murdăria de pe frontul și pereții laterali ai aparatului.

Toate suprafețele sunt sensibile la zgâriere și se pot decolora sau modifica atunci când intră în contact cu agenți de curățare neadecvați. Vă rugăm să citiți informațiile din secțiunea „Indicații privind agenții de curățare” de la începutul acestui capitol.

- Curățați suprafețele cu un burete curat, cu detergent de vase și cu puțină apă. Pentru curățare puteți utiliza și o lavetă din microfibre curată și umedă, fără detergent.
- După curățare, clătiți cu apă curată apoi uscați totul cu o cârpă moale.

## CleanSteel (edt/cs) - Partea frontală a aparatului

 Pericol de deteriorare din cauza curățării incorecte.

Stratul de suprafață se va deteriora.

**Nu tratați această suprafață cu agenți de curățare pentru inox.**

Partea frontală a aparatului este finisată cu un strat de suprafață de înaltă calitate. Acesta protejează aparatul de murdărire și facilitează curățarea.

## Aparat cu front din sticlă neagră, mată

 Pericol de deteriorare din cauza curățării incorecte.

Frontul de sticlă se poate decolora sau modifica dacă îl curățați într-o singură zonă sau îndepărtați murdăria în stare uscată.

Ștergeți frontul de sticlă cu o lavetă umedă, pe toată suprafața.

Dacă utilizați agenți de curățare pentru sticlă ce conțin aditivi, precum parfum de lămâie sau alți aditivi similari, se pot forma dungii pe toată suprafața.

Utilizați un agent de curățare pentru sticlă cu conținut scăzut de alcool, ce nu conține aditivi.

**Sfat:** De asemenea, recomandăm agentul Miele de curățare pentru ceramică și inox.

### Curățarea garniturii de etanșare a ușii

 Pericol de deteriorare din cauza curățării incorecte.

Dacă garnitura ușii este tratată cu uleiuri și grăsimi, garnitura ușii poate deveni poroasă.

Nu tratați cu uleiuri sau grăsimi garnitura de etanșare a ușii.

- Garnitura de etanșare a ușii trebuie curățată în mod regulat cu apă curată și apoi ștearsă bine cu o cârpă.

### Curățarea spațiilor de ventilare

Depunerile de praf fac să crească consumul de energie electrică.

- Curățați regulat spațiile de ventilare cu o pensulă sau cu aspiratorul (utilizați de ex. peria mică de praf a aspiratoarelor Miele).

### După curățare

- Apăsăți scurt butonul cu senzor *OK* de la nivelul panoului de comandă.

Pe afișaj apare .

- Apăsăți scurt *OK*.

În cazul funcției mod curățare  dezactivează apare un punct în colțul superior al afișajului.

- Derulați cu ajutorul butoanelor cu senzor < și > pe simbolul  și apăsați scurt pe *OK*.

Aparatul frigorific începe din nou să răcească.

- Repuneți toate rafturile și accesoriile în aparat.
- Porniți funcția Super Răcire  pentru un timp, astfel încât aparatul frigorific să se răcească rapid.

- Introduceți alimente în aparatul frigorific imediat ce temperatura este suficient de scăzută.
- Închideți ușa (ușile) dispozitivului.

## Ghid de rezolvare a problemelor

Cu ajutorul ghidului de mai jos veți putea remedia majoritatea problemelor și defecțiunilor care pot interveni în timpul utilizării obișnuite a aparatului. Astfel veți putea economisi timp și bani, deoarece nu va mai fi nevoie să contactați Serviciul Clienți.

Puteți găsi informații despre depanarea dvs. la [www.miele.ro/service](http://www.miele.ro/service).

Tabelele de mai jos vă vor ajuta să găsiți și să înlăturați cauza unei defecțiuni sau a unei probleme.

Până la remedierea deranjamentului, încercați să nu deschideți aparatul, pentru a menține la minimum pierderea de temperatură rece.

Problemă	Cauză posibilă și remediere
<b>Aparatul nu are putere de răcire și iluminatul interior nu funcționează atunci când ușa este deschisă.</b>	Aparatul nu este pornit și la nivelul afișajului luminează ☹. ■ Porniți aparatul.
	Ștecărul nu este introdus corect în priză. ■ Introduceți ștecărul în priză. Când aparatul frigorific este pornit apare la nivelul afișajului ☹.
	Siguranța principală a instalației din locuință s-a decuplat. Aparatul, tensiunea electrică din locuință sau un alt aparat ar putea fi defecte. ■ Contactați un electrician profesionist sau Serviciul Clienți.
<b>Compresorul funcționează continuu.</b>	Aceasta nu este o defecțiune. Pentru a economisi energie, atunci când nu este nevoie de temperaturi foarte joase, compresorul funcționează la viteză redusă. Astfel crește durata de funcționare a compresorului.
<b>Compresorul se cuplează tot mai des și pentru prea mult timp, temperatura în aparat este prea scăzută.</b>	Spațiile de ventilare sunt acoperite ori prăfuite. ■ Nu acoperiți spațiile de ventilare. ■ Înlăturați regulat praful din spațiile de ventilare.
	Ușa aparatului a fost deschisă des. Sau sunt depozitate cantități crescute de alimente. ■ Deschideți ușa doar la nevoie și pentru cât mai puțin timp posibil.
	Temperatura necesară se reglează singură după ceva timp.
	Ușa aparatului nu este închisă corect. ■ Închideți ușa aparatului.





## Ghid de rezolvare a problemelor

Problemă	Cauză posibilă și remediere
	<p>Temperatura necesară se reglează singură după ceva timp.</p> <p>Temperatura ambientală este prea crescută. Cu cât este mai ridicată temperatura ambientală, cu atât compresorul rămâne cuplat mai mult timp.</p> <ul style="list-style-type: none"> <li>■ Respectați indicațiile din capitolul „Instalare”, secțiunea „Locul instalării”.</li> </ul> <p>Aparatul frigorific nu a fost încastrat corect în nișă.</p> <ul style="list-style-type: none"> <li>■ Instalați aparatul frigorific în conformitate cu instrucțiunile de montaj anexate.</li> </ul> <p>Temperatura din aparat este setată la o valoare prea scăzută.</p> <ul style="list-style-type: none"> <li>■ Corecți setarea temperaturii.</li> </ul> <p>Funcția Super Răcire ❄️ continuă să rămână activată.</p> <ul style="list-style-type: none"> <li>■ Pentru a economisi energie, dezactivați manual funcția Super Răcire ❄️ în mod anticipat.</li> </ul>
<b>Compresorul se cuplează tot mai rar și pentru prea puțin timp, temperatura în aparat crește.</b>	<p>Aceasta nu este o defecțiune. Temperatura este prea ridicată.</p> <ul style="list-style-type: none"> <li>■ Corecți setarea temperaturii.</li> <li>■ Verificați încă o dată temperatura după 24 ore.</li> </ul>
<b>Aparatul frigorific are depuneri de gheață sau în interiorul aparatului frigorific se formează condens. Este posibil ca ușa dispozitivului să nu se închidă corect.</b>	<p>Garnitura de etanșare a ușii a ieșit din canelură.</p> <ul style="list-style-type: none"> <li>■ Verificați dacă garnitura de etanșare a ușii este poziționată corect în canelură.</li> </ul> <p>Garnitura de etanșare a ușii este deteriorată.</p> <ul style="list-style-type: none"> <li>■ Verificați dacă garnitura de etanșare a ușii este deteriorată.</li> </ul>
<b>Garnitura de etanșare a ușii este deteriorată sau trebuie înlocuită.</b>	<p>Nu aveți nevoie de unelte pentru a înlocui garnitura de etanșare a ușii.</p> <ul style="list-style-type: none"> <li>■ Înlocuiți garnitura de etanșare a ușii. Aceasta poate fi achiziționată de la reprezentanță sau de la Serviciul Clienți.</li> </ul>









### Probleme generale cu aparatul

Problemă	Cauză posibilă și remediere
<b>Podeaua aparatului frigorific este umedă.</b>	<p>Orificiul de drenare a condensului este înfundat.</p> <ul style="list-style-type: none"> <li>■ Curățați canalul pentru condens și orificiu de drenare.</li> </ul>













## Ghid de rezolvare a problemelor

Problemă	Cauză posibilă și remediere
Nu se aude nicio alarmă, deși ușa aparatului stă deschisă de mai mult timp.	<p>Aceasta nu este o eroare. Alarma a fost oprită din modul Setări. Dacă doriți să reporniți alarma acustică:</p> <ul style="list-style-type: none"> <li>■ Apăsați scurt <i>OK</i>.</li> </ul> <p>Pe afișaj apare .</p> <ul style="list-style-type: none"> <li>■ Derulați cu ajutorul butonului cu senzor &lt; sau &gt; la simbolul .</li> <li>■ Apăsați scurt <i>OK</i>.</li> <li>■ Derulați cu ajutorul butonului cu senzor &lt; sau &gt; la simbolul .</li> <li>■ Apăsați scurt <i>OK</i>.</li> <li>■ Cu ajutorul butoanelor cu senzori &lt; și &gt; selectați volumul dorit al alarmelor sonore.</li> <li>■ Apăsați scurt <i>OK</i>.</li> </ul> <p>În cazul semnalelor de avertizare și al alarmelor sonore pornite apare .</p>





## Mesaje afișate

Mesaj	Cauză posibilă și remediere
Pe afișaj este aprins  , aparatul nu are putere de răcire, însă comenzile aparatului frigorific precum și iluminatul interior sunt funcționale.	<p>Este activat regimul demonstrativ.</p> <ul style="list-style-type: none"> <li>■ Apăsați scurt <i>OK</i>.</li> </ul> <p>Pe afișaj apare inițial Miele, apoi ecranul de pornire.</p> <ul style="list-style-type: none"> <li>■ Apăsați scurt <i>OK</i>.</li> <li>■ Derulați în modul setări  cu ajutorul butonului cu senzor &lt; sau &gt; până la simbolul .</li> <li>■ Apăsați scurt <i>OK</i>.</li> </ul> <p>După ce regimul demonstrativ  a fost dezactivat, aparatul frigorific se oprește și trebuie repornit.</p>
Pe afișaj se aprinde  , iar aparatul nu poate fi operat.	<p>Funcția de curățare este încă activată.</p> <ul style="list-style-type: none"> <li>■ Dezactivați funcția de curățare apăsând pe butonul cu senzor <i>OK</i>.</li> </ul> <p>Pe afișaj apare .</p> <ul style="list-style-type: none"> <li>■ Apăsați scurt <i>OK</i>.</li> </ul> <p>În cazul funcției mod curățare  dezactivate apare un punct în colțul superior al afișajului.</p> <ul style="list-style-type: none"> <li>■ Derulați cu ajutorul butonului cu senzor &lt; sau &gt; până la simbolul  și apăsați scurt <i>OK</i>.</li> </ul> <p>Aparatul frigorific începe din nou să răcească.</p>

## Ghid de rezolvare a problemelor

Mesaj	Cauză posibilă și remediere
Pe afișaj nu apare nimic. Este negru.	<p>Modul Sabat  este activat: Iluminatul interior este oprit, iar aparatul răcește.</p> <p>■ Apăsăți scurt <i>OK</i>.</p> <p>Pe afișaj apare .</p> <p>■ Apăsăți scurt <i>OK</i>.</p> <p>În cazul funcției mod Sabat  activate apare un punct în colțul superior al afișajului .</p> <p>■ Apăsăți scurt <i>OK</i>.</p> <p>În cazul funcției mod Sabat  dezactivate se aprinde punctul din colțul superior al afișajului.</p>
Pe afișaj se aprinde  , iar aparatul nu poate fi operat.	<p>Funcția de blocare este activată.</p> <p>■ Deblocați pentru scurt timp aparatul sau dezactivați complet funcția de blocare a comenzilor (consultați capitolul „Selectarea altor setări”, secțiunea „Dezactivarea pentru scurt timp/completă a funcției de blocare / ”).</p>
La nivelul afișajului de start luminează simbolul  și se aude un semnal sonor.	<p>Indicator-ul de înlocuire filtru  vă amintește când filtrul cu carbon trebuie înlocuit.</p> <p>■ Schimbați filtrul cu carbon din suport (consultați capitolul „Curățare și întreținere”, secțiunea „Înlocuirea filtrului cu carbon (accesoriu opțional)”) și confirmați înlocuirea filtrului cu carbon apăsând pe butonul cu senzor <i>OK</i>.</p> <p>Simbolul  dispare de pe afișajul de start.</p>
Pe afișaj se aprinde  , se aude și un ton de avertizare, iar iluminatul interior se aprinde intermitent.	<p><b>Alarma pentru ușă</b> s-a activat.</p> <p>■ Apăsăți scurt <i>OK</i>.</p> <p>Sunetul de avertizare se oprește, simbolul  se stinge, iar iluminarea interioară este aprinsă din nou în permanență.</p> <p>■ Închideți ușa aparatului.</p>

## Ghid de rezolvare a problemelor

Mesaj	Cauză posibilă și remediere
<b>Pe afișaj luminează , eventual apare un cod de eroare F cu cifre. Se aude și o alarmă sonoră.</b>	<p>S-a produs o defecțiune.</p> <ul style="list-style-type: none"><li>■ Opriți sunetul de avertizare atingând <i>OK</i>.</li><li>■ Contactați Serviciul Clienți.</li></ul> <p>Pentru a raporta defecțiunea, aveți nevoie, de asemenea, de codul modelului și de numărul de serie al unității de refrigerare, pe lângă codul de defecțiune afișat. Aceste informații  puteți să le vedeți direct pe afișaj:</p> <ul style="list-style-type: none"><li>■ Apăsăți scurt <i>OK</i>.</li></ul> <p>Pe afișaj vor apărea datele necesare ale aparatului.</p> <ul style="list-style-type: none"><li>■ Apăsăți scurt <i>OK</i>.</li><li>■ Pentru a opri aparatul frigorific, derulați cu ajutorul butonului cu senzor &lt; sau &gt; până la simbolul .</li><li>■ Pentru a părăsi afișarea informațiilor, derulați cu ajutorul butoanelor cu senzor &lt; sau &gt; până la simbolul .</li><li>■ Apăsăți scurt <i>OK</i>.</li></ul>
	<p>Este afișată o eroare a aparatului: Acest indicator luminos are mereu prioritate și întrerupe imediat orice setare în curs de efectuare.</p> <p>O eroare a aparatului va fi afișată cu prioritate față de o alarmă a ușii și/sau de o alarmă de temperatură existentă.</p>

## Iluminat interior

 Pericol de electrocutare de la componentele expuse și parcurse de curent electric.

Dacă înlăturați capacul lămpilor puteți ajunge în contact cu componentele parcurse de curent electric.





Nu înlăturați capacul lămpilor. Sistemul de iluminat LED se repară și se înlocuiește exclusiv de către Serviciul Clienți.

 Pericol de rănire ca urmare a sistemului de iluminat LED.

Acest sistem de iluminat corespunde grupei de risc RG 2. Atunci când capacul este defect, vă puteți răni ochii.

Atunci când capacul lămpilor este defect, nu priviți prin instrumente optice (o lupă sau alt instrument similar) direct în lumină, din imediata apropiere.

## Ghid de rezolvare a problemelor

Problemă	Cauză posibilă și remediere
<p><b>Iluminatul interior nu funcționează.</b></p>	<p>Aparatul frigorific nu este pornit.  <b>■</b> Porniți aparatul.</p> <hr/> <p>Modul Sabat  este activat: Afișajul este negru și aparatul frigorific răcește.  <b>■</b> Apăsăți scurt <i>OK</i>.                      Pe afișaj apare .  <b>■</b> Apăsăți scurt <i>OK</i>.                      În cazul funcției mod Sabat  activate apare un punct în colțul superior al afișajului .  <b>■</b> Apăsăți scurt <i>OK</i>.                      În cazul funcției mod Sabat  dezactivate se aprinde punctul din colțul superior al afișajului.</p> <hr/> <p>Iluminatul interior se dezactivează automat din cauza supraîncălzirii, după aprox. 15 minute de când ușa aparatului stă deschisă. Dacă nu acesta este motivul dezactivării, există o defecțiune.  <b>■</b> Contactați Serviciul Clienți.</p>
<p><b>Iluminatul interior se aprinde intermitent.</b></p>	<p>Aceasta nu este o eroare. Alarma ușii a fost activată, iar lumina interioară se aprinde intermitent odată cu semnalul sonor de avertizare.</p>

## Zgomote

Aparatul frigorific produce diferite zgomote de rulare în timpul funcționării. Dacă performanța de răcire este scăzută, aparatul frigorific funcționează cu un consum scăzut de energie, dar pe o perioadă mai lungă. Volumul este scăzut. Dacă performanța de răcire este crescută, alimentele se răcesc mai repede. Volumul este crescut.

Zgomote normale	Cauza lor?
<b>Șuierături</b>	Agentul frigorific se injectează în circuitul de răcire.
<b>Bolboroseli, gălgâit, stropire</b>	Agentul frigorific curge prin conducte.
<b>Bâzâituri</b>	Aparatul frigorific se răcește.
<b>Clicuri</b>	Termostatul pornește sau oprește compresorul.
<b>Bâzâituri, fâsâituri</b>	Funcționează ventilatorul. Sistemul de deschidere automată a ușii deschide sau închide ușa aparatului frigorific.
<b>Pocnituri</b>	Are loc dilatarea materialului în aparatul frigorific.
<b>Troncănit</b>	Supapele sau clapetele sunt active.
<b>Alarmer sonore (aparate frigorifice cu rezervor de apă)</b>	Apă este pompată din rezervorul de apă.
<b>Sorbituri (aparate frigorifice cu amortizor de închidere a ușii)</b>	Ușa aparatului cu amortizor de închidere este deschisă sau închisă.

Rețineți că zgomotul compresorului și al agentului frigorific care circulă prin circuitul de răcire este inevitabil.

Zgomote	Cauză și remediere
<b>Vibrații, zgomote, zornăituri</b>	Aparatul nu este amplasat orizontal. Echilibrați aparatul pe orizontală cu o nivelă cu bulă de aer. Pentru aceasta folosiți piciorușele de sub aparat.
	Aparatul atinge alte aparate sau corpuri de mobilier. Puneți aparatul de răcire deoparte.
	Sertarele, coșurile sau rafturile sunt instabile ori greu manevrabile. Verificați toate elementele interioare detașabile și reinstalați-le.
	În aparat sunt sticle sau recipiente care se ciocnesc între ele. Separați unele de altele sticlele sau recipientele.
	Clemele de transport ale cablului (în funcție de model) atârnă liber în spatele aparatului. Scoateți clemele de transport ale cablului.

## Serviciu Clienți

La [www.miele.ro/service](http://www.miele.ro/service) veți găsi informații despre cum să remediați singur defecțiunile și despre piesele de schimb Miele.

### Contact în caz de defecțiuni

În cazul oricăror defecțiuni pe care nu le puteți remedia dumneavoastră, vă rugăm să contactați reprezentanța Miele sau Serviciul Clienți Miele.

Puteți să rezervați Serviciul Clienți Miele online prin intermediul link-ului [www.miele.ro/service](http://www.miele.ro/service).

Datele de contact ale Serviciului Clienți Miele sunt trecute la finalul acestor documente.

Serviciul Clienți are nevoie să știe denumirea modelului și numărul de fabricație (Fabr./SN/Nr.). Ambele informații le puteți găsi pe eticheta cu date tehnice din interiorul răcitorului de vin sau în modul de setare sub informațiile **i**, în funcție de model.

### Baza de date EPREL

De la 1 martie 2021, informațiile privind etichetarea consumul de energie și cerințele de proiectare ecologică pot fi găsite în baza de date a produselor europene (EPREL). Prin următorul link <https://eprel.ec.europa.eu/> puteți accesa baza de date a produselor. Aici vi se solicită să introduceți indicatorul modelului.

Identificatorul modelului poate fi găsit pe plăcuța de identificare din interiorul unității de refrigerare sau, în funcție de model, în modul de setări, la rubrica informațiilor **i**.

<b>Miele</b>			
XXXXXX	Nr. XX/XXXXXXXXXX		
WEINTEMPERERSCHRANK/UNTERTISCHMODELL MULTI-TEMPERATURE WINE STORAGE CABINET-UNDERCOUNTER TOP ARMOIRE DE MISE EN TEMP. DES VINS/MOD. ENCASTRABLE SOUS PLAN #WINE/TEMPERAZIONE VINO, VINO/MOD.OTTORIBILE IN CANTIERA ВИННЫЙ ТЕМПЕРАТУРНЫЙ ШКАФ			
Class/Class SN-ST	Ap-Typ/AP-Type AP-Tipo/AP-Tipo	Bruttinhalt/Gross Capacity Volume Bruto/Capacità Bruta XXXX l	Gefriervermögen/Freezing Capacity Pouvoir de Congel/Capac. Congeladora
Nutritinhalt NetCapacity Volume Utl Capac. Util	Ges /K /G /WEIN /KALT Tot /R /F /WINE /CHILL To /R /C /VINO /CHILL		R600a: XXg

### Garanție

Perioada de garanție a aparatului este de 2 ani.

Mai multe informații puteți găsi în Condițiile de garanție livrate împreună cu produsul.

## Declarație de conformitate

---

Miele declară prin prezenta că acest frigider corespunde Directivei 2014/53/UE.

Textul complet al declarației de conformitate UE este disponibil la una dintre următoarele adrese de internet:

- Produse, descărcare, pe [www.miele.ro](http://www.miele.ro)
- Puteți efectua o solicitare de service, cere informații sau instrucțiuni de utilizare, la [www.miele.ro/manual](http://www.miele.ro/manual), indicând numele produsului sau numărul de serie al produsului.

Bandă de frecvență	2,4000 GHz – 2,4835 GHz
--------------------	----------------------------

Putere maximă de emisie	< 100 mW
-------------------------	----------

## Drepturi de autor și licențe

---

Pentru utilizarea și controlul modulului de comunicare, Miele folosește software-uri proprii sau externe neîncadrate în așa-numitele condiții de licențiere Open Source. Aceste software-uri/componente software sunt protejate prin drepturi de autor. Autorizările Miele și ale terților privind drepturile de autor trebuie respectate.

Modulul de comunicare integrat în aparat conține, de asemenea, componente software care sunt transmise în condiții de licență open source. Puteți accesa componentele Open Source incluse, împreună cu prevederile privind drepturile de autor aferente, copii ale respectivelor condiții de licențiere valabile, precum și alte eventuale informații la nivel local, prin IP, prin intermediul unui browser web ([http\[s\]://<ip adrese>/Licenses](http[s]://<ip adrese>/Licenses)). Reglementările privind răspunderea și garanția pentru condițiile de licențiere Open Source indicate acolo se aplică numai raportat la respectivii titulari ai drepturilor.

România  
Miele Appliances S.R.L.  
Piața Presei Libere, nr. 3-5,  
sector 1, București  
Clădirea City Gate, Turnul sudic, etaj 5  
Telefon 021 352 07 77 / 78 / 79  
Fax 021 352 07 76  
E-mail [info@miele.ro](mailto:info@miele.ro)

Miele & Cie. KG  
Carl-Miele-Straße 29  
33332 Gütersloh  
Germania

KS 4783 ..., KS 4784 ...

ro-RO

M.-Nr. 12 542 260 / 00