

Saturn[®]

ST-EC10702

ELECTRIC OVEN

ПЕЧЬ ЭЛЕКТРИЧЕСКАЯ

ПЧ ЕЛЕКТРИЧНА



GB

Electric oven

Dear Buyer!

We congratulate you on having bought the device under trade name "Saturn". We are sure that our devices will become essential and reliable assistance in your housekeeping.

Avoid extreme temperature changes. Rapid temperature change (e.g. when the unit is moved from freezing temperature to a warm room) may cause condensation inside the unit and a malfunction when it is switched on. In this case leave the unit at room temperature for at least 1.5 hours before switching it on. If the unit has been in transit, leave it indoors for at least 1.5 hours before starting operation.

DESCRIPTION OF THE OVEN AND THE ACCESSORIES

Purpose of this manual is to enable you to operate your electrical oven in the most efficient manner. Before operating your oven, we recommend you to read and understand this manual thoroughly. The oven has 2 tray positions according to your choice.

Note:

-Since operating manual covers the general product range, some information given in the operating manual as a function may not be applicable for the oven you purchased.

-The product voltage and power rating information is written on the aluminum label at the back of the product.

WARNINGS

- 1- Usage voltage is 220-240V(-)
- 2- Use 16 A fuse with your oven.
- 3- The power cable is equipped with a grounded plug. Always make sure that the plug is inserted into a grounded socket.
- 4- Before using your oven for the first time, isolation materials and heating components shall give off an odor. For this reason, operate your oven empty for 30 minutes for the first time and then ventilate the room.
- 5- This oven has been designed for cooking food. It must not be used for other purposes.
- 6- Always make sure that your oven's cable is away from any heated components. Never let the power cable to contact with hot parts.
- 7- Make sure that the oven is at least 10cm away from the wall at back and sides during the operation.

- 8- The door or outer surfaces may get hot when the appliance is operating.
- 9- Place your oven on a smooth surface and do not place any covers, vases etc. upon it.
- 10- Wash all the accessories thoroughly before use.
- 11- When the oven door is open, do not apply excessive force with heavy objects and never place hot pans, tray etc. just taken out of the oven.
- 12- Do not move your oven immediately after using it. Wait for the oven to cool down.
- 13- Never operate your oven in wet, moist or combustible environments.
- 14- Never drip water upon or hit a hot glass.
- 15- Do not use the equipment if a crack occurs on the surface of the plate.
- 16- If the supply cord is damaged, it must be replaced by the manufacturer of its service agent or a similarly qualified person in order to avoid a hazard.
- 17- Please do not mount the plug of the equipment just below the outlet.
- 18- The appliance is not to be used by children or persons with reduced physical, sensory or mental capabilities, or lack of experience and knowledge, unless they have been given supervision or instruction.
- 19- Children must be supervised not to play with the appliance.
- 20- This appliance can be used by children aged 8 years and above and persons with reduced physical, sensory or mental capabilities or lack of experience and knowledge if they have been given supervision or instruction concerning use of the appliance in a safe way and understand the hazards involved. Children shall not play with the appliance. Cleaning and user maintenance shall not be made by children without supervision.
- 21- If the product is covered or positioned wrongly, there might be a fire hazard, therefore do not use a product that makes use of an automatically managing programmer, a timer or any other mechanism.
- 22- The oven is not intended to be operated by means of an external timer or separate remote control system.
- 23- This oven is intended to be used in household and staff kitchen areas, in shops, offices and other working environments; farm houses;

by clients in hotels, motels and other residential type environments; bed-and-breakfast type environments.

For repair: Please consult the authorized service if you have any problems with your oven. Failures to arise from intervention of unauthorized person and misuse are not under warranty. In such cases, the warranty of product becomes invalid even if the warranty period does not expire.

SOME INFORMATIVE POINTS TO CARRY AND TRANSFER THE APPLIANCE

1- Before moving your oven to another place within the kitchen, always disconnect the power cord from electric outlet.

2- Transport your equipment always within the original package and foam. If the package is not available, you may use package and foam that provide equivalent protection.

Service life - 4 years. Before putting into operation shelf life is unlimited.

THE USE OF CONTROL BUTTONS

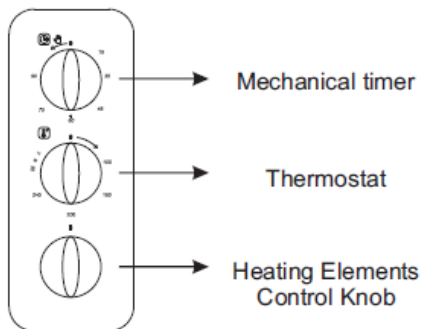

ON/OFF AND TIMER KNOB

To switch the oven on and to set the cooking time, turn the knob clockwise to the desired time (max.90 minutes). A bell will ring when the set time has elapsed, and the oven will automatically switch itself off. To switch the oven off turn the timer knob the position





 If the cooking time is longer than 90 min, or independently from the timer, then set the timer to manual position by rotating counter-clockwise set the timer or the heating elements control button "•" position, in order to switch the appliance off.

THERMOSTAT KNOB

This knob is for selecting a desired temperature.

FUNCTION SELECTOR KNOB

This knob is for selecting from the available cooking functions, as follows:

-  Frying (top heating element)
-  Cooking (bottom heating element)
-  Cooking-Frying (top heating element, bottom heating element)
-  Grill-Chicken Roasting (chicken skewer)

Turn the knob to "•" position to switch off the oven.

Note: The heating elements are not switched on, unless the heating element control button and the oven, while it is in function.

TURBO FAN

When you turn oven heater command

button to  position, turbo fan motor operates along with lower and upper resistances.

Benefits of Turbo Cooking

1- Heating products such as cake and pastry homogenously, it ensures a delicious cooking.

2- For defrost process, it is necessary to turn the oven button to  position while thermostat button is off and timer button is on.

USE OF DIGITAL CLOCK

Cooking with the oven and regulate the cooking time; Press the Menu touch of the digital clock once, to activate the minute part. Use the touch + and - to put at the wanted minute...Press one more time the Menu touch, to activate the part for the second. Use the touch + and - to put at the wanted second. After the regulation of the time, press the Menu touch. The digital clock and the oven will start to work at the same time. At the end of the time, the clock will make a sound to inform you.

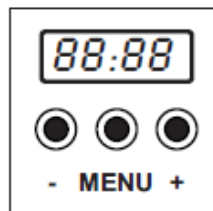

NEON LIGHT

Light indicates that oven is operating. (In cases when Timer, Thermostat and position switch are on). If light flashes and the oven heats, then ensure your oven to operate by turning position selector switch to an appropriate position. When light reaches the appropriate heat degree, it will automatically turn off and indicate that internal temperature of the oven is at the temperature selected.

OPERATING OF HOTPLATE

Ø 80 HOTPLATE		
PLACE	POWER (W)	TYPE
1	450	WARMING - KEEP WARM

Ø 145 HOTPLATE		
PLACE	POWER (W)	TYPE
0	OFF	OFF
1	250	WARMING-KEEP WARM
2	750	COOKING
3	1000	COOKING-FRYING

Ø 180 HOTPLATE		
PLACE	POWER (W)	TYPE
0	OFF	OFF
1	350	WARMING-KEEP WARM
2	1150	COOKING
3	1500	COOKING-FRYING

For every position as shown in the scheme, (1000 + 1000 watt, 1000+1500 Watt) the signaling light will be on while 1 2 3 phase while your hotplate is on. Please observe to use smooth bottom of saucepan pots to get better solution and same diameter pans with hotplate. Do not put wet bottom pans and pots on a hotplate. Do not touch your appliance with wet hand or fabric.

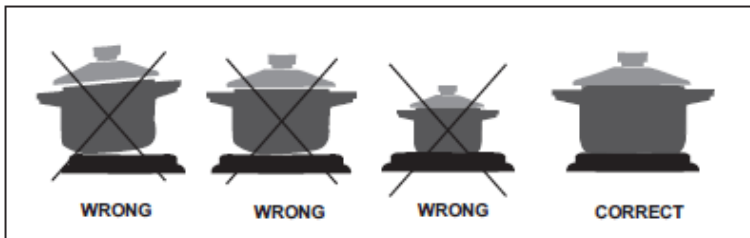

CHICKEN GRILLING

To grill chicken, settle the tray into the bottom of the oven after fixing apparatus on. Tight the screws after setting chicken to the spit. Sharp tip of spit is being put into side hole and the other tip to the spit apparatus. Pour 2 glasses of water onto the tray.

Turn the function selector knob to grilling position. Turn the thermostat knob to "max". Turn the timer to the desired time. When the cooking is complete, manually turn the timer knob to "•" position.

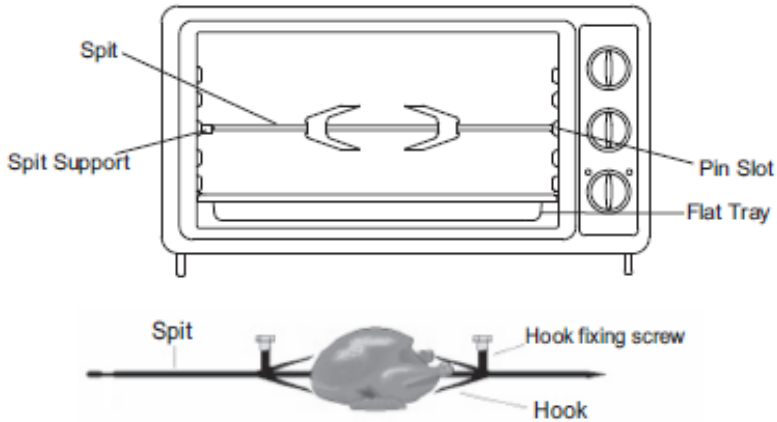

inserting chicken to spit

OVEN LIGHT

The oven light is always on when the oven is on. To replace the bulb, proceed as follows:

- Unplug the appliance from the mains.
- Turn the safety glass anticlockwise and remove it.
- Turn the bulb anti clockwise and remove it.
- Replace the new bulb turning it clockwise.
- Replace the safety glass turning it clockwise.

Note: The bulb must be max. 15W 220-240V(), 280°C.

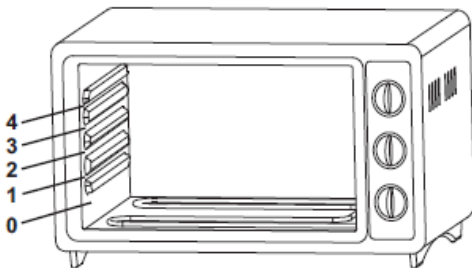

You can control big or small hotplates by top rotary knob and top and bottom heating element of oven or small hotplate by bottom rotary knob.

Thus you have the possibility that the oven and big hotplate running at the same time for these model ovens. For other model ovens with hotplate you have a max power by top and bottom heating element of oven and small hotplate running together.

Your appliance's tray positions are as shown bellow

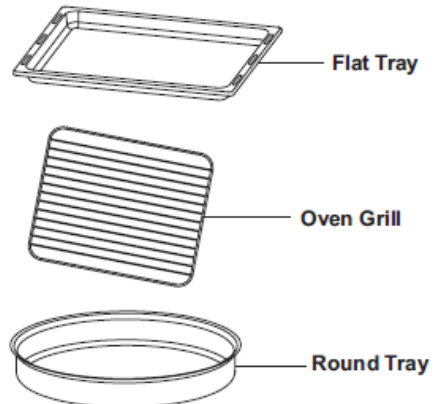

COOKING GUIDE

FOODS	DEGREE (°C)	COOKING TIME	SWITCH PHASE	Position Of Round Tray	Position Of Flat Tray
PIES	175 - 200	20 - 25	III	1	2
CAKES	175 - 200	20 - 25	III	1	2
CHICKEN	240	30 - 45	III	2	3
COOKIES	180	20 - 30	III	1	2
LAMB	225 - 240	45 - 50	III	2	2
VEAL	250 - 270	50 - 60	III	2	2
PASTRIES	200 - 220	30 - 40	III	1	2
CHICKEN ROASTING	max.	55 - 60	IV	-	0

Note: The times do not include pre-heating period of 10 minutes.

ENERGY CONSUMPTION

Please read the recommendations below to use the product you purchased efficiently in terms of energy consumption and energy save for your country.

1- Choose ovens with high efficient heat insulations for electrical energy consumption.

2- Opening oven door frequently during cooking makes the cool air enter the oven and thus energy loss. For this reason, take care of opening oven door when required.

3- Try to cook more than one food in the oven. You may take the one cooking at lower temperature and not change the temperature of the oven and so you may consume less energy.

4- Do not perform pre-heating in the oven when it is not necessary. If pre-heating is necessary, do not extend this duration more than necessary.

5- Before cooking frozen food in the oven, defrost it.

6- Do not keep flammable, combustible materials around the oven. Place the oven in areas far away from combustible areas.

7- If you switch off the electrical oven a few minutes ago and wait without opening the oven door, food continues to cook with existing temperature and you may save energy.

SERVICE AND CLEANING

Warning: Before cleaning and service, take out the plug of your oven.

-Cleaning materials: Before using cleaning materials on your oven,

check that they are suitable and whether the manufacturer recommends or not. Do not use caustic creams that damage surfaces, abrasive cleaning powders, hard wire wool or hard items.

-Inside of oven: Cleaning of enamel interior part must be done when it is warm. Wipe the oven with a soft cloth soaked in warm soap water. It may be necessary to clean thoroughly using liquid cleaning material from time to time.

Note: Do not clean the oven door when glass panels are hot. In the event of not taking this measure, glass panel may break.

-Accessories (tray, grill): Put accessories in water with detergent after use. Remaining dirt can be removed with a brush or cleaning sponge easily.

TECHNICAL DATA

Power:	1300-1420 W
Voltage:	220-240 V
Frequency:	50 Hz
Current:	6.4 A
Capacity:	36 L
Net weight:	8.13 kg
Gross weight:	8.55 kg

SET

ELECTRIC OVEN	1
INSTRUCTION MANUAL	
WITH WARRANTY BOOK	1
PACKAGE	1

ENVIRONMENT FRIENDLY DISPOSAL



center.

You can help protect the environment! Please remember to respect the local regulations: hand in the non-working electrical equipment to an appropriate waste disposal

The manufacturer reserves the right to change the specification and design of goods.

[RU]

ПЕЧЬ ЭЛЕКТРИЧЕСКАЯ

Уважаемый покупатель!

Поздравляем Вас с приобретением изделия торговой марки "Saturn". Мы уверены, что наши изделия будут верными и надежными помощниками в Вашем домашнем хозяйстве.

Не подвергайте устройство резким перепадам температур. Резкая смена температуры (например, внесение устройства с мороза в теплое помещение) может вызвать конденсацию влаги внутри устройства и нарушить его работоспособность при включении. Устройство должно отстояться в теплом помещении не менее 1,5 часов. Ввод устройства в эксплуатацию после транспортировки производить не ранее, чем через 1,5 часа после внесения его в помещение.

ДЕТАЛИ И АКСЕССУАРЫ ПЕЧИ

Это руководство подготовлено с целью предоставления возможности пользователю обеспечить лучшую производительность электропечи, прошедшей контроль качества.

До применения печи рекомендуем и просим вас внимательно прочесть весь текст руководства. В зависимости от приобретенной вами модели электропечи имеется два варианта позиций для установки противней.

Примечание:

■ Из за того, что инструкции написаны принимая во внимания весь ассортимент наших товаров, в содержании инструкции может находиться информация о таких функциях, которых нет в купленной вами печи.

■ Информация о напряжении и мощности изделия находится на задней стороне изделия на алюминиевой этикетке.

Срок службы - 4 года. До введения в эксплуатацию срок хранения неограничен.

ПРЕДУПРЕЖДЕНИЕ

1. Рабочее напряжение 220-240В(~)
2. Для подключения электропечи обязательно установите 16-амперный предохранитель.
3. Печь оснащена шнуром питания и вилкой с заземлением. Эту вилку обязательно включайте в розетку, имеющую подключение к линии заземления.
4. В момент первого включения печи в электросеть, по причине первого применения изоляции и нагревательного элемента может появиться запах. Поэтому, включая первый раз печь, оставляйте дверцу открытой и оставьте включенной в холостом режиме в течение 30 минут, затем проветрите.
5. Прибор предназначен только для готовки блюд. Не применяйте в иных целях, кроме цели назначения.
6. Оберегайте шнур питания печи от контакта с горячими поверхностями, размещайте в стороне от таких поверхностей.
7. Расстояние от задней и боковых стенок работающей печи от стен должно составлять не менее 10см.
8. В процессе работы дверца и другие поверхности печи могут быть горячими.
9. Устанавливайте печь на ровную, прочную и твердую поверхность. Не накрывайте полотенцем, не ставьте сверху цветы и т.п. предметы.
10. До применения промойте все аксессуары печи.
11. Не ставьте на открытую стеклянную дверцу печи никаких тяжелых предметов, коробок, горячей сковороды, противней и т.п.
12. Не переносите печь в другое место сразу после пользования, подождите пока она полностью остынет.
13. Не пользуйтесь печью в мокрых, влажных и пожароопасных местах.
14. Избегайте попадания воды на стеклянную дверцу печи.
15. Не пользуйтесь печью в случае возникновения трещины на нагревательной пластине.
16. В случае повреждения шнура питания, замену шнура, с точки зрения безопасности жизни и имущества пользователя, должен про-

изводить завод-изготовитель, авторизованная заводом сервисная служба или аналогичный квалифицированный специалист.

17. Не включайте вилку шнура в розетку, находящуюся очень близко к прибору.

18. Устройство не предназначено для использования людьми с ограниченными физическими и умственными способностями (в том числе детьми), а также людьми, не имеющими соответствующего опыта или необходимых знаний.

19. Не оставляйте включенный прибор без присмотра в присутствии детей.

20. Данный прибор не должен использоваться лицами (в том числе детьми) с ограниченными физическими, сенсорными или умственными возможностями, а также лицами, не обладающими необходимым опытом и знаниями, если только они не будут находиться под присмотром лица, отвечающего за их безопасность, и не получат от него предварительного разъяснения относительно использования электроприбора.

Следите за тем, чтобы дети не играли с прибором.

21. В случае накрытия или неправильного расположения прибора, во избежание опасности пожара не пользуйтесь изделиями с автоматически выключаемыми программами, таймерами или любыми аналогичными установками.

22. Устройство не предназначено для запуска с помощью таймера или отдельной системы дистанционного управления.

23. Устройство предназначено для использования в домашних условиях, магазинах, офисах и других рабочих средах, а также для использования клиентами гостиниц, мотелей и других помещений гостиничного типа.

ПОЛОЖЕНИЯ, НА КОТОРЫЕ НЕОБХОДИМО ОБРАЩАТЬ ВНИМАНИЕ ПРИ ПЕРЕНОСКЕ И ТРАНСПОРТИРОВКЕ ЭЛЕКТРОПЕЧИ

1. В случае необходимости изменения места расположения печи внутри кухни, первое, что необходимо выполнить - отключить прибор от электросети.

2. Перед транспортировкой печи в другое место необходимо, используя перегородки из пенопласта и собственную упаковку прибора, уложить печь в коробку. Если старая упаковка не сохранилась, необходимо обеспечить аналогичную защиту прибора с помощью со-

ответствующей упаковки и пенопласта.

ПОЛЬЗОВАНИЕ РУЧКАМИ ПАНЕЛИ УПРАВЛЕНИЯ.

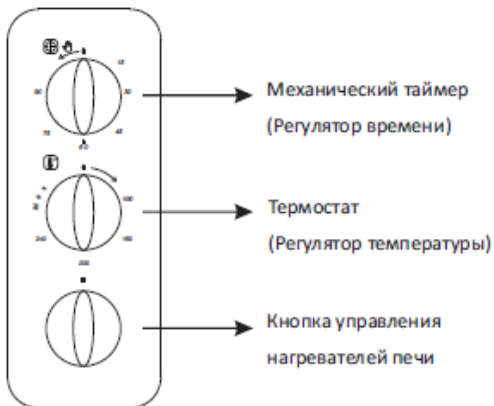

ТАЙМЕР

Для настройки заданного времени работы печи и готовки: необходимо поворотом по часовой стрелке установить переключатель таймера напротив желаемого параметра времени готовки (макс. 90 минут). После окончания заданного времени, раздается сигнал и электропечь выключается автоматически. Чтобы выключить печь до истечения заданного времени, установите выключатель напротив знака



Если срок готовки более 90 минут или Вы хотите сами отрегулировать время, поверните ручку против часовой стрелки до нужной позиции. Для того, чтобы выключить печь поверните регулятор времени до отметки « • »

ТЕРМОСТАТ

Обеспечивает настройку желаемого температурного режима.

РУЧКА ВЫБОРА РЕЖИМА

Переключатель предназначен для выбора следующих режимов:

- Жарение (верхний нагрев)
- Готовка (нижний нагрев)
- Готовка-Жарение (нижний и верхний нагрев)
- Курица-гриль, Шашлык (вертел)

"•" – Выключение печи

ВЕНТИЛЯТОР ГОРЯЧЕГО ВОЗДУХА

В позиции переключателя  вместе с нижним и верхним нагревом работает вентилятор горячего воздуха.

Преимущества приготовления пищи в режиме с вентилятором:

1. Достигается равномерное распределение тепла, таким образом ваши кексы и пироги будут вкуснее.

2- Данную функцию можно использовать для размораживания, для этого переключатель переведите

в позицию , при этом кнопка термостата должна быть выключенной, а кнопка таймера должна быть включенной.

ПРИМЕНЕНИЕ ТАЙМЕРА

Для запуска и установки времени приготовления, при нажатии на клавишу «menu» на таймере активизируется минутная часть часов.

Для установки диапазона времени, регулировка делается кнопками + и -. Еще раз нажмите на клавишу «menu», активизируется секундная часть часов. Для установки периода времени, регулировка делается кнопками + и -. После установки периода времени нажмите на клавишу «menu». Таймер и печь одновременно заработают. По истечении времени прозвучит сигнал.

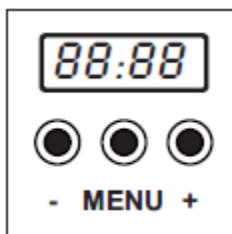

НЕОНОВАЯ ЛАМПА

Лампа показывает, что печь работает (в случаях когда, таймер, термостат и ручка режимов включены).

Если лампа горит и печь нагревается, с помощью ручки выбора режимов выберите нужное положение, печь будет работать соответственно выбранной вами функции. После того, как печь нагреется до нужной температуры соответственно выбранной вами функции, лампа автоматически погаснет.

РАБОТА НАГРЕВАТЕЛЬНОЙ ПЛАСТИНЫ

НАГРЕВАТЕЛЬНАЯ ПЛАСТИНА Ø 80		
позиция	Мощность (ватт)	Режим
1	450	Готовка-Жарение

НАГРЕВАТЕЛЬНАЯ ПЛАСТИНА Ø 145		
позиция	Мощность (ватт)	Режим
0	Выкл.	Выкл.
1	250	Нагрев/Поддержка температуры
2	750	Готовка
3	1000	Готовка-Жарение

НАГРЕВАТЕЛЬНАЯ ПЛАСТИНА Ø 180		
позиция	Мощность (ватт)	Режим
0	Выкл.	Выкл.
1	350	Нагрев/Поддержка температуры
2	1150	Готовка
3	1500	Готовка-Жарение



1 и 2 электронагревательный элемент (1000+1000 Ватт или 1000+1500 Ватт) может работать с положением переключателя 0-1-2-3. Для получения высшей производительности плиты, следите за тем, чтобы дно используемой посуды было идеально ровным и обеспечивало полный контакт с нагревательной пластиной, а также за соответствием по диаметру посуды и пластины. Не ставьте на нагревательную пластину кастрюлю с мокрым дном. Не касайтесь прибора мокрыми руками или мокрой тканью.

ВЕРТЕЛ ДЛЯ КУРИЦЫ

Чтобы приготовить в печи курицу на вертеле, пользуясь рекомендациями прилагаемого рисунка. Поставьте противень на дно печи. Вставьте вертел острым концом в специальное отверстие. Второй конец вертела установите в держатель на противоположной стороне. Налейте в противень 2 стакана воды. Установите ручку выбора режимов в позицию для приготовления курицы-гриль. Установите термостат на режим «тах». Таймер установите в соответствии с выбранным временем готовки. После окончания готовки, установите таймер напротив знака «•».

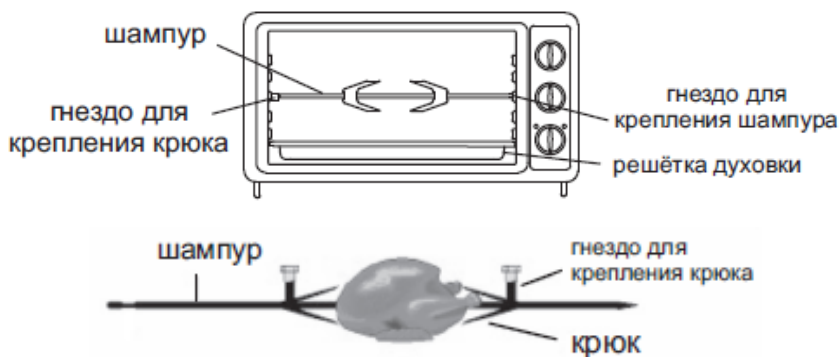

ОСВЕТИТЕЛЬНАЯ ЛАМПОЧКА

У включенной печи осветительная лампочка горит постоянно. Для замены перегоревшей лампочки необходимо выполнить следующее:

- Отключить печь от электросети.
- Повернуть плафон против часовой стрелки и вынуть лампочку.
- Установить новую лампочку, закрутив по часовой стрелке.

- Установить плафон, закрутив по часовой стрелке.

Примечание: Для замены необходимо выбирать лампочку макс. 15 Вт 220-240В(~), 280°C.

Правильное расположение противня для купленной Вами печи приведено ниже.



ТАБЛИЦА ПРИГОТОВЛЕНИЯ БЛЮД

Блюда	Температура (°C)	Время приготовления (мин)	Позиция выключателя	Позиция круглого противня	Позиция прямоугольного противня
Торт	175 - 200	20 - 25	■ ■ ■	1	2
Кекс	175 - 200	20 - 25	■ ■ ■	1	2
Курица	240	30 - 45	■ ■ ■	2	3
Курабье	180	20 - 30	■ ■ ■	1	2
Баранина	225 - 240	45 - 50	■ ■ ■	2	2
Говядина	250 - 270	50 - 60	■ ■ ■	2	2
Пирог	200 - 220	30 - 40	■ ■ ■	1	2
Курица на вертеле	max.	55 - 60	IV	-	0

Примечание: Время приготовления дано без учета 10-минутного ожидания нагревания печи.

ЭНЕРГОПОТРЕБЛЕНИЕ

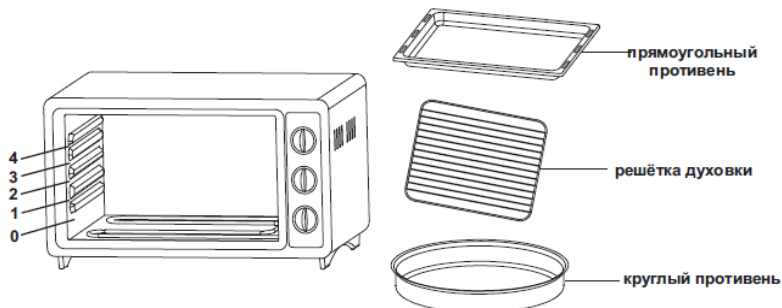
Чтобы эффективно использовать приобретенный Вами продукт (с точки зрения эффективного потребления энергии в стране), внимательно прочтите следующие рекомендации по правильному использованию электроэнергии:

- Выбирайте электрические печи с высококачественной теплоизоляцией, которая позволяет экономно использовать электроэнергию.

- Не открывайте дверцу печи во время приготовления пищи, если нет необходимости, так как тепло исчезает.

- Старайтесь одновременно приготовить несколько блюд в печи. Так Вам не придется изменять температуру приготовления и Вы израсходуете минимальное количество электроэнергии.

- Не нагревайте предварительно печь, если в этом нет особой необходимости. Если же предварительный нагрев обязателен, старайтесь не превышать необходимый для этого период времени.

- Прежде чем приготовить замороженное мясо или другие продукты, его (их) необходимо предварительно разморозить.

- Во избежание возникновения пожара обратите внимание на то, чтобы прибор не находился по близости с легковоспламеняющимися предметами (горючие вещества, аэрозоли, бумага, тряпки и т.п.).

- Если Вы отключили электрическую печь от сети и не открываете дверцу, тепло внутри сохраняется, что позволяет довести блюдо до готовности, используя при этом минимальное количество энергии.

УХОД И ТЕХНИЧЕСКОЕ ОБСЛУЖИВАНИЕ

Содержите электрическую печь в чистоте. Чистая печь служит дольше, в ней приятно готовить, и пища получается аппетитней.

ВНИМАНИЕ: Перед тем как мыть, обязательно отключите электрическую печь от электросети.

Средства для чистки электropечи:

- Перед тем, как выбрать моющее средство, просмотрите рекомендации производителя.

- Не пользуйтесь металлической мочалкой или ножом для удаления загрязнений.

- Не применяйте каустические кремы, абразивные порошки, а также вещества, содержащие кислоты и другие агрессивные компоненты, которые могут необратимо повредить поверхность.

Чистка внутренней камеры

- Каждый раз после пользования печью ее необходимо протереть начисто влажной тканью (с моющим средством) и просушить.

- Внутреннюю часть эмалированной поверхности печи следует протирать мягкой тканью. При этом внутренняя поверхность должна быть теплой.

- Время от времени необходимо производить полную чистку печи с

применением жидкого моющего средства.

ПОМНИТЕ: Нельзя чистить дверцу печи, если панели горячие - стекло может треснуть.

Чистка противней и решетки

После пользования противнем и решеткой их необходимо вымыть теплой водой с моющим средством. Решетку удобно чистить щеткой, а противень мягкой мочалкой, после чего их надо хорошо промыть и хорошо высушить.

ТЕХНИЧЕСКИЕ ХАРАКТЕРИСТИКИ

Мощность печи: 1300-1420 Вт

Номинальное напряжение: 220-240

В Номинальная частота: 50 Гц

Номинальная сила тока: 6,4 А

Объем: 36 л

Вес нетто: 8,13 кг

Вес брутто: 8,55 кг

КОМПЛЕКТАЦИЯ

ПЕЧЬ ЭЛЕКТРИЧЕСКАЯ	1
ИНСТРУКЦИЯ ПО ЭКСПЛУАТАЦИИ	1
С ГАРАНТИЙНЫМ ТАЛОНОМ	1
УПАКОВКА	1

БЕЗОПАСНОСТЬ ОКРУЖАЮЩЕЙ СРЕДЫ. УТИЛИЗАЦИЯ



Вы можете помочь в охране окружающей среды! Пожалуйста, соблюдайте местные правила: передавайте неработающее электрическое оборудование в соответствующий центр утилизации отходов.

Производитель оставляет за собой право вносить изменения в технические характеристики и дизайн изделий.

UA

ПІЧ ЕЛЕКТРИЧНА

Шановний покупцю!

Вітаємо Вас із придбанням виробу торгівельної марки "Saturn". Ми впевнені, що наші вироби будуть вірними й надійними помічниками у Вашому домашньому господарстві.

Не піддавайте пристрій різким перепадам температур. Різка зміна температури (наприклад, внесення пристрою з морозу в тепле приміщення) може викликати конденсацію вологи всере-

дині пристрою та порушити його працездатність при вмиканні. Пристрій повинен відстоятися в теплому приміщенні не менше ніж 1,5 години. Введення пристрою в експлуатацію після транспортування проводити не раніше, ніж через 1,5 години після внесення його в приміщення.

ДЕТАЛІ І АКСЕСУАРИ ПЕЧІ

Ця інструкція підготовлена з метою надання можливості користувачеві забезпечити кращу продуктивність електропечі, що пройшла контроль якості. Перед тим як скористатися піччю рекомендуємо і просимо вас уважно прочитати весь текст посібника. Залежно від придбаної вами моделі електропечі є два варіанти позицій для розміщення деко.

Примітка:

■ Через те, що інструкції написані беручи до уваги весь асортимент наших товарів, у змісті інструкції може знаходитися інформація про такі функції, які відсутні в куплених вами печі.

■ Інформація про напругу і потужність виробу знаходиться на задній стороні виробу на алюмінієвій етикетці.

Термін служби - 4 роки. До введення в експлуатацію термін зберігання необмежаний.

ПОПЕРЕДЖЕННЯ

1. Робоча напруга 220-240В(~)
2. Для під'єднання електропечі обов'язково встановіть 16-амперний запобіжник.
3. Піч оснащена шнуром живлення і вилкою із заземленням. Цю вилку обов'язково вмикайте в розетку, що має під'єднання до лінії заземлення.
4. В момент першого вмикання печі в електромережу, з причини першого застосування ізоляції і нагрівального елемента може з'явитися запах. Тому, вмикаючи вперше піч, залишайте дверцята відкритими і залиште піч увімкненою в холостому режимі протягом 30 хвилин, потім провітрить.
5. Прилад призначений тільки для готування страв. Не застосовуйте в інших цілях, окрім мети призначення.
6. Оберегайте шнур живлення печі від контакту з гарячими поверхнями, розміщуйте подалі від таких поверхонь.

7. Відстань від задньої і бічних стінок працюючої печі від стін повинно становити не менше 10см.

8. В процесі роботи дверцята та інші поверхні печі можуть бути гарячими.

9. Встановлюйте піч на рівну, міцну і тверду поверхню. Не накривайте рушником, не ставте зверху квіти і тому подібні предмети.

10. Перед користуванням промийте всі аксесуари печі.

11. Не ставте на відкриті скляні дверцята печі ніяких важких предметів, коробок, гарячої сковороди, деко, тощо.

12. Не переносьте піч в інше місце відразу після користування, зачекайте доки вона повністю охолоне.

13. Не користуйтеся піччю в мокрих, вологих і пожежонебезпечних місцях.

14. Уникайте потрапляння води на скляні дверцята печі.

15. Не користуйтеся піччю в разі виникнення тріщини на нагрівальній пластині.

16. У разі пошкодження шнура живлення, заміну шнура, з точки зору безпеки життя і майна користувача, повинен виробляти завод-виготовлювач, авторизована заводом сервісна служба або аналогічний кваліфікований фахівець.

17. Не вмикайте вилку шнура в розетку, що знаходиться дуже близько до приладу.

18. Пристрій не призначений для використання людьми з обмеженими фізичними та розумовими здібностями (в тому числі дітьми), а також людьми, які не мають відповідного досвіду або необхідних знань.

19. Не залишайте увімкнений прилад без нагляду в присутності дітей.

20. Даний прилад не повинен використовуватися особами (у тому числі дітьми) з обмеженими фізичними, сенсорними або розумовими можливостями, а також особами, що не володіють необхідним досвідом і знаннями, якщо тільки вони не перебуватимуть під наглядом особи, яка відповідає за їх безпеку, і не отримають від нього попереднього роз'яснення щодо використання електроприладу.

Стежте, щоби діти не гралися з приладом.

21. У разі накриття або неправильного розташування приладу, щоб уникнути небезпеки пожежі не користуйтеся виробами, що автоматично вимикають програмами, тай-

мерами або будь-якими аналогічними приладами.

22. Пристрій не призначений для запуску за допомогою таймера або окремої системи дистанційного керування.

23. Пристрій призначений для використання в домашніх умовах, магазинах, офісах та інших робочих середовищах, а також для використання клієнтами готелів, мотелів та інших приміщень готельного типу.

ПОЛОЖЕННЯ, НА ЯКІ НЕОБХІДНО ЗВЕРТАТИ УВАГУ ПРИ ПЕРЕНЕСЕННІ І ТРАНСПОРТУВАННІ ЕЛЕКТРОПЕЧІ

1. У разі необхідності зміни місця розташування печі всередині кухні, перше, що необхідно виконати – від'єднати прилад від електромережі.

2. Перед транспортуванням печі в інше місце необхідно, використовуючи перегородки з пінопласту і власну упаковку приладу, укласти піч в коробку. Якщо стара упаковка не зберіглася, необхідно забезпечити аналогічний захист приладу за допомогою відповідної упаковки і пінопласту.

КОРИСТУВАННЯ РУЧКАМИ ПАНЕЛІ КЕРУВАННЯ.

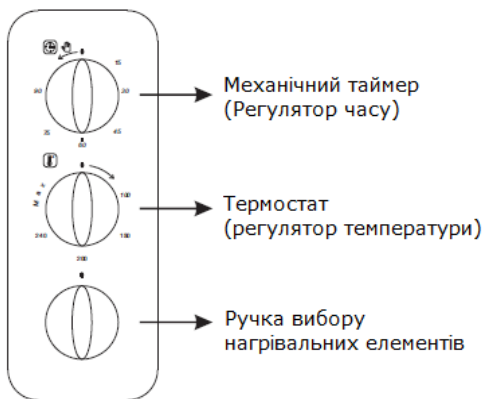

ТАЙМЕР

Для налаштування заданого часу роботи печі і готування:

необхідно поворотом за годинниковою стрілкою встановити перемикач таймера навпроти бажаного параметра часу готування (макс. 90 хвилин). Після закінчення заданого часу, лунає сигнал і електропіч вимикається автоматично. Щоб вимкнути піч до закінчення заданого часу,

встановіть вимикач навпроти позначки 

Якщо термін готування більше 90 хвилин або Ви хочете самі відрегулювати час, поверніть ручку проти годинникової стрілки до потрібної позиції. Для того, щоби вимкнути піч поверніть регулятор часу до позначки «•».

ТЕРМОСТАТ

Забезпечує налаштування бажаного температурного режиму.

РУЧКА ВИБОРУ РЕЖИМУ

Перемикач призначений для вибору наступних режимів:

- Смаження (верхній нагрів)
- Готування (нижній нагрів)
- Готування-Смаження (нижній і верхній нагрів)
-  Курка-гриль, Шашлик (рожен)

"•" – Вимкнення печі

ВЕНТИЛЯТОР ГАРЯЧОГО ПОВІТРЯ

У позиції перемикача  разом із нижнім і верхнім нагрівом працює вентилятор гарячого повітря.

Переваги приготування їжі в режимі з вентилятором:

- Досягається рівномірний розподіл тепла, таким чином ваші кекси і пироги будуть смачнішими.
- Дану функцію можна використовувати для розморожування, для цього перемикач переведіть в

позицію , при цьому кнопка термостата повинна бути вимкнена, а кнопка таймера повинна бути увімкнена.

ВИКОРИСТАННЯ ТАЙМЕРА

Для запуску і установки часу приготування, при натисканні на клавішу «menu» на таймері активізується хвилинна частина годинника.

Для установки діапазону часу, регулювання робиться кнопками + і -. Ще раз натисніть на клавішу «menu», активізується секундна частина годин. Для установки періоду часу, регулювання робиться кнопками + і -. Після установки періоду часу натисніть на клавішу «menu». Таймер і піч одночасно запрацюють. Після закінчення часу прозвучить сигнал.

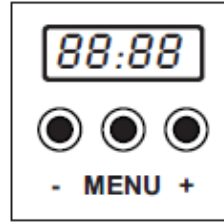

НЕОНОВА ЛАМПА

Лампа показує, що піч працює (у випадках коли, таймер, термостат і ручка режимів увімкнені). Якщо лампа горить і піч нагрівається, за допомогою ручки вибору режимів оберіть потрібне положення, піч працюватиме відповідно обраної вами функції. Після того, як піч нагріється до потрібної температури відповідно обраної вами функції, лампа автоматично згасне.

РОБОТА НАГРІВАЛЬНОЇ ПЛАСТИНИ

НАГРІВАЛЬНА ПЛАСТИНА Ø 80		
позиція	Потужність (ватт)	Режим
1	450	Готування - Смаження

НАГРІВАЛЬНА ПЛАСТИНА Ø 145		
позиція	Потужність (ватт)	Режим
0	Вимкнено	Вимкнено
1	250	Нагрів/ Підтримка температури
2	750	Готування
3	1000	Готування - Смаження

НАГРІВАЛЬНА ПЛАСТИНА Ø 180		
позиція	Потужність (ватт)	Режим
0	Вимкнено	Вимкнено
1	350	Нагрів/ Підтримка температури
2	1150	Готування
3	1500	Готування - Смаження

1 і 2 електронагрівальний елемент (1000+1000 Ватт або 1000+1500 Ватт) може працювати з положенням

перемикача 0-1-2-3. Для отримання вищої продуктивності плити, стежте за тим, щоби дно посуду було ідеально рівним і забезпечувало повний контакт з нагрівальною пластиною, а також за відповідністю по діаметру посуду і пластини. Не ставте на нагрівальну пластину каструлі з мокрим дном. Не торкайтеся приладу мокрими руками або мокрою тканиною.



РОЖЕН ДЛЯ КУРКИ

Щоби приготувати в печі курку на рожні, користуючись рекомендаціями доданого малюнка, поставте деко на дно печі. Вставте рожен гострим кінцем в спеціальний отвір. Другий кінець рожна встановіть у тримач на протилежному боці. Налийте в деко 2 склянки води. Встановіть ручку

вибору режимів у позицію для приготування курки-гриль. Встановіть термостат на режим «max». Таймер встановіть у відповідності з обраним часом готування. Після закінчення готування, встановіть таймер навпроти позначки «•».

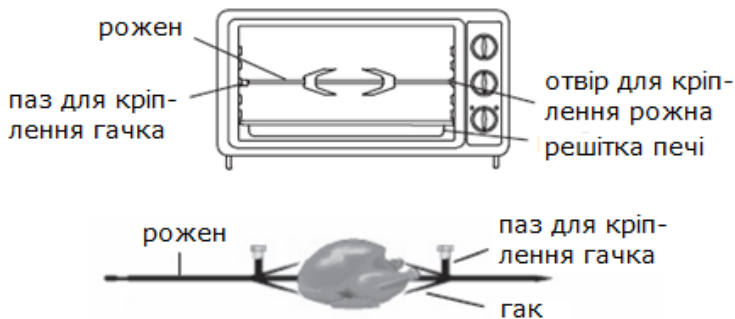

ОСВІТЛЮВАЛЬНА ЛАМПОЧКА

У ввімкненої печі освітлювальна лампочка горить постійно. Для заміни перегорілої лампочки необхідно виконати наступне:

- Вимкнути піч з електромережі.
- Повернути плафон проти годинникової стрілки і витягти лампочку.
- Встановити нову лампочку, закрутивши за годинниковою стрілкою.

■ Встановити плафон, закрутивши за годинниковою стрілкою.

Примітка: Для заміни необхідно брати лампочку макс. 15 Вт 220-240В(~), 280°С.

Правильне розташування дека для печі наведено нижче.

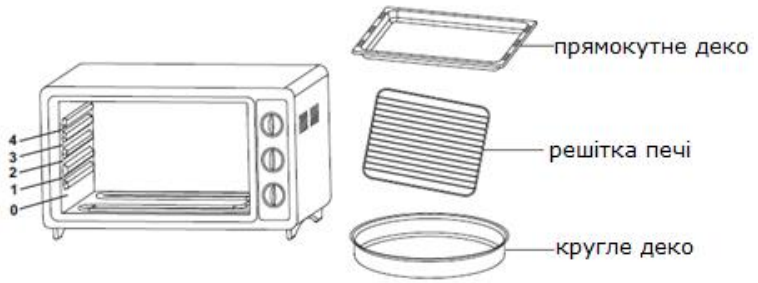

ТАБЛИЦЯ ПРИГОТУВАННЯ СТРАВ

Страва	Температура	Час готування	Позиція перемикача	Позиція круглого дека	Позиція прямокутного дека
Торт	175-200	20-25	=	1	2
Кекс	175-200	20-25	=	1	2
Курка	240	30-45	=	2	3
Кураб'єдес	180	20-30	=	1	2
Баранина	225-240	45-50	=	2	2
Яловичина	250-270	50-60	=	2	2
Пиріг	200-220	30-40	=	1	2
Курка-гриль	Max.	55-60	IV	-	0

Примітка: Час приготування даний без урахування 10-хвилинного очікування нагрівання печі.

ЕНЕРГОСПОЖИВАННЯ

Щоб ефективно використовувати придбаний Вами продукт (з точки зору ефективного споживання енергії в країні), уважно прочитайте наступні рекомендації щодо правильного використання електроенергії:

- Обирайте електричні печі з високоякісною теплоізоляцією, що дозволяє економити електроенергію.

- Не відкривайте дверцята печі під час приготування їжі, якщо немає необхідності, оскільки тепло зникає.

- Намагайтеся одночасно приготувати декілька блюд в печі. Таким чином Вам не доведеться змінювати температуру приготування і Ви витратите мінімальну кількість електроенергії.

- Не нагрівайте попередньо піч, якщо в цьому немає особливої необхідності. Якщо ж попередній нагрів обов'язковий, намагайтеся не перевищувати необхідний для цього період часу.

- Перш ніж готувати заморожене м'ясо або інші продукти, його (їх) необхідно попередньо розморозити.

- Щоб уникнути виникнення пожежі зверніть увагу на те, щоби прилад не перебував близько до легкозаймистих предметів (горючі речовини, аерозолі, папір, ганчірки, тощо).

- Якщо Ви вимкнули електричну з від електромережі і не відкриваєте дверцята, тепло всередині зберігається, що дозволяє довести страву до готовності, використовуючи при цьому мінімальну кількість енергії.

ДОГЛЯД І ТЕХНІЧНЕ ОБСЛУГОВУВАННЯ

Утримуйте електричну піч в чистоті. Чиста піч служить довше, в ній приємно готувати, і їжа виходить апетитнішою.

УВАГА: Перед тим як мити, обов'язково відключіть електричну піч від електромережі.

Засоби для чищення електропечі:

- Перш ніж обрати миючий засіб, перегляньте рекомендації виробника.

- Не користуйтеся металевою мочалкою або ножем для видалення забруднень.

- Не застосовуйте каустичні креми, абразивні порошки, а також речовини, що містять кислоти та інші агресивні компоненти, які можуть пошкодити поверхні.

Чищення внутрішньої камери

■ Щоразу після користування піччю її необхідно протерти начисто вологою тканиною (з миючим засобом) і просушити.

■ Внутрішню частину емальованої поверхні печі слід протирати м'якою тканиною. При цьому внутрішня поверхня повинна бути теплою.

■ Час від часу необхідно робити повну чистку печі із застосуванням рідкого миючого засобу.

ПАМ'ЯТАЙТЕ: Не можна чистити дверцята печі, якщо панелі гарячі - скло може тріснути.

Чищення дек і решітки

Після користування деком та решіткою їх необхідно вимити теплою водою з миючим засобом. Решітку зручно чистити щіткою, а деко м'якою мочалкою, після чого їх треба добре промити і добре висушити.

ТЕХНІЧНІ ХАРАКТЕРИСТИКИ

Потужність печі: 1300-1420 Вт
Номинальна напруга: 220-240 В
Номинальна частота: 50 Гц
Номинальна сила струму: 6,4А
Об'єм: 36 л
Вага нетто: 8,13 кг
Вага брутто: 8,55 кг

КОМПЛЕКТАЦІЯ	
ПІЧ ЕЛЕКТРИЧНА	1
ІНСТРУКЦІЯ З ЕКСПЛУАТАЦІЇ	
З ГАРАНТИЙНИМ ТАЛОНОМ	1
УПАКОВКА	1

БЕЗПЕКА НАВКОЛИШНЬОГО СЕРЕДОВИЩА. УТИЛІЗАЦІЯ



Ви можете допомогти в охороні навколишнього середовища! Будь ласка, дотримуйтесь місцевих правил: передавайте непрацююче електричне обладнання у відповідний центр утилізації відходів.

Виробник залишає за собою право вносити зміни в технічні характеристики й дизайн виробів.



Saturn[®]

**МЕЖДУНАРОДНЫЕ ГАРАНТИЙНЫЕ
ОБЯЗАТЕЛЬСТВА**

**INTERNATIONAL
MANUFACTURER'S WARRANTY**

**МІЖНАРОДНІ ГАРАНТІЙНІ
ЗОБОВ'ЯЗАННЯ**

MEZINÁRODNÍ ZÁRUKA

INTERNATIONAL MANUFACTURER'S WARRANTY

The Warranty is provided for the period of 2 years or more if the Law on User Right of the country where the appliance was bought provides for a greater minimum warranty period.

All terms of warranty comply with to the Law on Protection of the Consumer Rights and are governed by the legislation of the country where the product was bought. The warranty and free of charge repair are provided in any country where the product is delivered to by Saturn Home Appliances or authorized representative thereof, and where no restriction of import or other legal provisions interfere with rendering of warranty services and free of charge repair.

Cases uncovered by the warranty and free of charge repair:

1. Guarantee coupon is filled in improperly.
2. The product has become inoperable because of the Buyer's nonobservance of the service regulations indicated in the instruction.
3. The product was used for professional, commercial or industrial purposes (except for the models, specially intended for this purpose that is indicated in the instruction).
4. The product has external mechanical damage or damage caused by penetration of the liquid inside, dust, insects and other foreign objects.
5. The product has damages caused by non-observance of the rules of power supply from batteries, mains or accumulators.
6. The product was exposed to opening, repair or modification of design by the persons, unauthorized to repair; independent cleaning of internal mechanisms etc. was made.
7. The product has natural wear of parts with limited service life, expendables etc.
8. The product has deposits of scale inside or outside of fire-bar elements, irrespective of used water quality.
9. The product has damages caused by effect of high (low) temperatures or fire on non-heat resistant parts of the product.
10. The product has damages of accessories and nozzles which are included into the complete set of product shipment (filters, grids, bags, flasks, cups, covers, knives, sealing rings, graters, disks, plates, tubes, hoses, brushes, and also power cords, headphone cords etc.).
11. A defect was a result of inappropriate installing of the appliance by non-specialists of the supplier's authorized service center.

Note: the product should be clean before handing over to the service center.

On the warranty service and repair, please contact the authorized service centers of "Saturn Home Appliances".

MEZINÁRODNÍ ZÁRUKA

Záruka se poskytuje na dobu 2 roky. V případě že Zákon na ochranu spotřebitele daně země nařizuje delší dobu, prodlužuje se záruka na tuto dobu.

Všecké záruční podmínky odpovídají Zákonu o ochraně práv uživatelů a jsou řízené zákonodárstvím státu, kde byl výrobek koupen. Záruka a bezplatná oprava se poskytují v každém státě, kam jsou výrobky dodané společností „Saturn Home Appliances“ nebo jejím zplnomocněným zástupcem a kde nejsou žádná omezení na dovoz nebo jiné právní předpisy omezující poskytnutí záručního servisu a bezplatné opravy.

Případy, na které se záruka a bezplatná oprava nevztahují

1. Záruční list je vyplněn nesprávně.
2. Výrobek byl poškozen kvůli tomu, že zákazník nesplnil pravidla použití, která jsou uvedena v návodu.
3. Výrobek byl používán k profesionálním, komerčním nebo průmyslovým účelům (kromě modelů speciálně určených pro tyto účely, což je uvedeno v návodu).
4. Výrobek má vnější mechanická poškození nebo poškození, vyvolaná tím, že se dovnitř dostala tekutina, prach, hmyz a jiné cizí předměty.
5. Výrobek má poškození, která jsou vyvolaná nesplněním pravidel napájení od baterií, sítě nebo akumulátorů.
6. Výrobek rozebírali, opravovali nebo měnili jeho konstrukci lidé, kteří nebyli zplnomocněni k opravě, bylo provedeno samostatné čištění vnitřních mechanismů a pod.
7. Výrobek má přirozené opotřebení dílů s omezenou dobou použití, spotřebních materiálů atd.
8. Výrobek má vrstvu usazeniny uvnitř nebo zvenku termoelektrických ohříváčů, bez ohledu na kvalitu používané vody.
9. Výrobek má poškození, která jsou vyvolaná působením vysokých (nízkých) teplot nebo ohně na termonestabilní části výrobku.
10. Výrobek má poškozené příslušenství a nástavce, které jsou dodané spolu s výrobkem (filtry, sítka, sáčky, baňky, mísy, víka, nože, šlehače, struhadla, kotouče, talíře, trubky, hadice, kartáče a také síťové šňůry, sluchátkové šňůry atd.).
11. Vada je důsledkem nesprávné instalace výrobku neoprávněnou osobou.

Poznámka: výrobek se musí dávat na opravu pouze v čisté podobě.

V otázkách záručního servisu a oprav se obračejte na autorizovaná servisní střediska společnosti „Saturn Home Appliances“.

МЕЖДУНАРОДНЫЕ ГАРАНТИЙНЫЕ ОБЯЗАТЕЛЬСТВА

Гарантия на изделие предоставляется на срок 2 года или более в случае, если Законом о защите прав потребителей страны, в которой было приобретено изделие, предусмотрен больший минимальный срок гарантии.

Все условия гарантии соответствуют Закону о защите прав потребителей и регулируются законодательством страны, в которой приобретено изделие. Гарантия и бесплатный ремонт предоставляются в любой стране, в которую изделие поставляется компанией «Saturn Home Appliances» или ее уполномоченным представителем, и где никакие ограничения по импорту или другие правовые положения не препятствуют предоставлению гарантийного обслуживания и бесплатного ремонта.

Случаи, на которые гарантия и бесплатный ремонт не распространяются:

1. Гарантийный талон заполнен неправильно.
2. Изделие вышло из строя из-за несоблюдения Покупателем правил эксплуатации, указанных в инструкции.
3. Изделие использовалось в профессиональных, коммерческих или промышленных целях (кроме специально предназначенных для того моделей, о чем указано в инструкции).
4. Изделие имеет внешние механические повреждения или повреждения, вызванные попаданием внутрь жидкости, пыли, насекомых и др. посторонних предметов.
5. Изделие имеет повреждения, вызванные несоблюдением правил питания от батарей, сети или аккумуляторов.
6. Изделие подвергалось вскрытию, ремонту или изменению конструкции лицами, не уполномоченными на ремонт; производилась самостоятельная чистка внутренних механизмов и т.д.
7. Изделие имеет естественный износ частей с ограниченным сроком службы, расходных материалов и т.д.
8. Изделие имеет отложение накипи внутри или снаружи ТЭНов, независимо от качества используемой воды.
9. Изделие имеет повреждения, вызванные воздействием высоких (низких) температур или огня на нетермостойкие части изделия.
10. Изделие имеет повреждения принадлежностей и насадок, входящих в комплект поставки изделия (фильтров, сеток, мешков, колб, чаш, крышек, ножей, венчиков, терок, дисков, тарелок, трубок, шлангов, щеток, а также сетевых шнуров, шнуров наушников и т.д.).
11. Дефект возник в результате некорректной установки изделия не специалистами уполномоченного сервисного центра поставщика.

Примечание: изделие сдается в ремонт исключительно в чистом виде.

По вопросам гарантийного обслуживания и ремонта обращайтесь в специализированные сервисные центры фирмы «Saturn Home Appliances».

Перечень сервисных центров постоянно меняется. Посмотреть актуальный перечень специализированных сервисных центров можно на сайте: <http://saturn.ua/ru/servis>, или узнать по телефону горячей линии: 0-800 505-27-09

Город, адрес	Название АСЦ	Телефон	МБТ	Сплит- системы	LCD	СМА	Мороз, лари
г. Азов, ул. Привокзальная, 4	«МИР СЕРВИСА»	8(988) 993-37-78	+		+	+	+
г. Альметьевск, ул. К. Цеткин, 18а	Сервисный Центр ИП Валиуллин М.Р.	8(8553) 32-22-11 8(960) 047-22-11	+	+	+	+	+
г. Апшеронск, Краснодар- ский край, ул. Ворошило- ва, 109	Абсолют-сервис	8(86152) 2-81-99	+	+	+	+	+
г. Архангельск, ул. Кот- ласская, 1, кор. 1, офис 12	«ВЕГА-29»	8(8182) 44-15-55	+				
г. Астрахань, ул. Савушкина, 47	ООО ПКЦ «ВДВ»	8(8512) 25-19-39 8(8512) 25-12-00	+	+	+		
г. Астрахань, ул. Кирова, 54	«Радиомастерская»	8(8512)50-19-97	+		+		
г. Астрахань, ул. Максако- вой, 16, 2 этаж, комн.77	СЦ «Ремонтная Бри- гада»	8(8512)54-67-67 8(8512)54-91-91		+		+	+
г. Ахтубинск, м-н Мелиораторов, 15	ООО «Ковчег»	8(85141) 3-61-25	+	+	+	+	+
г. Ахтубинск, ул. Волгоградская, д.8	«СКВ Сервис»	8(927) 565-11-56	+	+	+	+	+
г. Ахтубинск, ул. Панфилова, 32	Сервисный Центр ИП Комаров Нико- лай	8(927) 552-47-21 8(937) 122-13-99				+	+
г. Ачинск, ул. Кирова, 4 А	СЦ «ВИД-Сервис»	8(39151) 5-90-94 8(983) 158-21-94	+			+	+
г. Барнаул, ул. Пролетарская, 113	ООО «Диод»	8(3852) 63-94-02	+		+	+	+
г. Барнаул, ул. Пролетарская, д.114	«Сибстайл»	8(3852) 20-25-52 8(3852) 69-60-09		+			+
г. Батайск, пер. Книжный, 9, кв.25	ИП Кулешов А.П.	8(905) 425-604-73	+	+	+		
г. Батайск, ул. Матросова, 37	Центральный Сер- висный Центр	8(8635) 47-47-72 8(8635) 47-47-72	+	+	+	+	+
г. Белгород, ул. Железно- дорожная, 79В, 2 этаж.	СЦ «Регион-Сервис»	8(980) 521-76-16	+				
г. Белореченск, ул. Мира, 63	ООО «Дело техни- ки»	8(86155) 3-11-00 8(918) 980-64-75	+	+	+	+	+
г. Благовещенск, ул. Кузнечная, 63	СЦ «Radmond»	8(4162) 21-00-88 8(4162) 54-01-23	+				
г. Брянск, ул. Ульянова, 36	СЦ «Техномастер»	8(4832) 68-71-75	+	+	+	+	+
г. Брянск, проезд Московский, 3	ООО «Центр Клима- та»	8(4832) 63-06-00 8(4832) 33-15-61		+			
г. Бугуруслан, ул. Транспортная, 18	«Рембыттехника»	8(3535) 23-23-98 8(922) 802-21-58	+	+	+	+	+
г. Буденновск, ул. Октябрьская, 84	ИП Цивенов Д.С.	8(86559) 2-08-02 8(86559) 5-29-71	+	+	+	+	+

г. Буденновск, пер. Рабочий, 1	Арутюнян Гарник Гургенович	8(928) 92-00-497 8(86559) 2-07-17						+
г. Буйнакск, ул. Шамиля, 136/4	Техник-ise	8(964) 013-00-59	+	+	+	+	+	+
г. Владимир, ул. Батурина, 39	ООО «ДОМСЕРВИС»	8(4922) 44-72-80 8(4922) 44-72-81	+	+	+	+	+	+
г. Волгоград, ул. Елецкая, 173	ООО «МастерКласс»	8(8442) 97-50-10 8(960) 883-59-00		+				
г. Волгоград, ул. Томская, 4А	ИП Спицын С.В.	8(8442) 98-16-47 8(8442) 53-06-04	+	+	+	+	+	+
г. Волгоград, ул. М. Балонина, 11 Г	ООО «Спец-Холод»	8(8442) 37-16-74 8(8442) 37-69-03		+				
Волгоградская обл., Кала- чевский р-н, п. Береслав- ка	Сервисный Центр «ТехноБыт»	8(961) 688-53-48		+				
Волгоградская обл., р.п. Быково, ул. Калинина, 9	Сервисный Центр ИП Рахимов Ренат	8(927) 521-52-00		+		+	+	
Волгоградская обл., п. Елань, ул. Л. Толстого, 32	Сервисный Центр ИП Егоров Юрий	8(937) 722-68-12				+	+	
Волгоградская обл., р.п. Октябрьский, ул. Кругли- кова, 158	Сервисный Центр ИП Макеев Юрий	8(937) 730-66-03		+		+	+	
Волгоградская обл., г. Сувоикино	Сервисный Центр ИП Караичев Алек- сей	8(904) 404-14-55					+	+
г. Волгодонск, Ростовская обл., пр-т. Строителей, 12/15	СЦ «Master»	8(928) 126-63-66	+		+			
г. Волгодонск, ул. Ленина, 110	«Х МОБАЙЛ»	8(961) 41-001-71 8(918) 500-54-99	+	+	+	+	+	+
Вологодская обл., п. Рубцово, 1а	ООО «МИГ»	8(8172) 52-72-51	+		+			
г. Воронеж, ул. Б. Хмельницкого, 46	СЦ «ТЕХНО»	8(473) 260-09-08 8(473) 240-57-73	+		+	+		
г. Воронеж, ул. Рижская, д. 12-15	ООО «АМГ»	8(920) 436-08-52 8(960) 131-17-99		+				
г. Горно-Алтайск, пер. Жукова,13	СЦ «Викс»	8(38822) 6-23-32	+		+	+	+	+
г. Грозный, ул. Дадин Айбики, 48	«Арсгир»	8-962-655-20-00	+	+	+	+	+	+
г. Грозный, ул. Угольная, 308	ИП Лачиев Р. М.Ч	8-962-753-67-67	+					
Грозный, ул. Маяковского, 17 в	ООО «Алиф»	8(8712) 22-49-21 8(928) 001-33-03	+	+	+	+	+	+
г. Дзержинск, Нижегород- ская обл., ул. Чапаева, 68	Мастерская «СЕР- ВИС ПЛЮС»	8(8313) 21-14-14	+		+			
г. Дзержинск, пр. Циолковского, 54	СЦ «Кварц»	8(8313) 20-56-00	+	+	+	+	+	+
г. Димитровград, ул. Октябрьская, 63	АСЦ «ЭлКом Сер- вис»	8(84235) 2-86-59 8(84235) 9-14-64	+		+	+	+	+
г. Ейск,	АСЦ «Техносервис»	8(86132) 2-11-71	+	+	+	+	+	+

ул. Пушкина, 84		8(86132) 3-66-02						
г. Ейск, ул. Маяковского, 55	ЦС «Гарант»	8(86132)5-05-00	+	+			+	+
г. Екатеринбург, ул. Походная, 81, офис 3	ЦС «Элитдетальсер- вис»	8(343) 361-11-77 8(343) 361-11-78	+			+	+	+
г. Екатеринбург, ул. Амундсена, 64	Мастерская «Ремонт бытовой техники и электроники»	8(343) 240-26-60	+			+		
г. Екатеринбург, ул. Кис- лородная, 7А, офис 201	Сервисный центр «GOLD»	8(919) 372-28-04				+		+
г. Екатеринбург, ул. Д. Зверева, 31, А, оф.2	ЦС «Мастер-Сервис»	8(343) 385-12-89	+	+			+	+
г. Елец, Липецкая обл., ул. Октябрьская, 47	ООО фирма «ПО- ЛЮС»	8(47467) 4-12-08 8(47467) 4-33-17	+				+	
г. Зерноград, ул. им. Косарева, 22	ИП Поддубный Л.Ю.	8(86359) 4-32-23 8(86359) 4-06-42				+		
г. Иваново, ул. Дзержинского, 45/6	ООО «Спектр- Сервис»	8(4932) 335185 8(4932) 335236	+	+			+	+
г. Изобильный, мк-н. «Ра- дуга» №7 (рынок «Свет- лана»)	«Автоматика 26»	8(86545) 2-74-74				+		
г. Ижевск, ул. Азина, 4	ООО «АРГУС- Сервис»	8(3412) 30-79-79 8(3412) 30-83-07	+				+	+
г. Ижевск, ул. М. Горького, 76	ООО «АРГУС- Сервис»	8(3412) 78-76-85 8(3412) 78-06-64	+				+	+
г. Ижевск, ул. Буммашев- ская, 7/1, офис 301, 307	«Климат-Контроль»	8(3412) 44-60-40 8(3412) 44-60-67					+	
г. Йошкар-Ола, ул. Воинов Интернационалистов, 24а	ЦС «Аквамарин»	8(8362) 24-11-24 8(8362) 25-55-40	+	+			+	+
г. Иркутск, ул. Академическая, 24	ООО «Мастер ТВ»	8(3952) 42-55-76 8(3952) 78-15-83	+				+	+
г. Иркутск, ул. Сурнова, 56	ЦС «Комту»	8(3952) 28-74-50 8(3952) 76-71-75				+		+
г. Ишим, ул. Карасульская, 183	ООО «Домотехника- сервис»	8(34551) 7-46-31						+
г. Казань, ул. Гвардейская, 9А	АСЦ «VIP-SERVIS»	8(843) 258-92-15	+				+	+
г. Казань, ул. Восстания, 100, кор. 45	Сервисный центр «Элнет»	8(843) 240-64-94	+	+			+	+
г. Калининград, Москов- ский пр-т, д. 163	«1000 мелочей сер- вис»	8(4012) 58-83-54 8(4012) 76-04-77	+				+	
г. Каменск-Уральский, ул. Исетская, 336	Техноцентр-Сервис	8(3439) 39-95-20 8(34399) 34-74-40	+	+			+	+
г. Камышин, ул. Ленина, 6В	ООО ЦС «Альфа»	8(84457) 9-17-43 8(84457) 9-45-89	+	+			+	+
г. Карабулак, ул. Джабагиева, 157	ИП Хамхоев И.М.	8(8734) 44-42-44	+	+			+	+
г. Кемерово, пр. Октябрьский, 53/2	ВК-Сервис	8(3842) 35-39-67	+				+	

г. Кизляр, пер. Рыбный 17	«Терек»	8(87239) 2-33-55 8(87239) 3-01-77	+	+	+	+	+
г. Киров, ул. Некрасова, 42	ООО «Экран- Сервис»	8(8332) 56-25-95 8(8332) 54-70-77	+		+	+	
г. Константиновск, ул. Коммунистическая, 96 Б	«Эверест»	8(86393) 2-10-43		+			
г. Константиновск, Ростов- ская обл., пер. Студенче- ский, 9	Макаров-ЮГ	8(988) 548-24-36	+		+		
г. Кореновск, ул. Пурыхина, 2, кор. А	ИП Бондаренко А.В.	8(86142) 4-43-59	+	+	+	+	+
г. Кореновск, ул. Ярославская, 1	«Сервис Бытовой Техники»	8(918) 936-36-53		+		+	+
г. Краснодар, ул. Новороссийская, 3	«Абсолют-сервис	8(861) 267-50-88	+	+	+	+	+
г. Краснодар, ул. Акаде- мика Лукьяненко, 103, оф.55	«М-Сервис-Юг»	8(861) 222-64-13 8(861) 222-85-55 8(905) 408-08-38	+	+	+	+	+
г. Краснодар, ул. Воронежская, 16	ТЕХНОЛОГИИ КОМ- ФОРТА	8(861) 235-49-68	+	+	+	+	+
г. Краснодар, ул. Белозер- ная, 1\1	«БАТ-СЕРВИС»	8(918) 102-00-10 8(961) 501-92-22	+	+	+	+	+
Краснодарский край, ст. Брюховецкая, ул. Энгельса, 106 Б	СЦ «Офисная Тех- ника»	8(86156) 3-40-40 8(918) 990-35-04	+		+	+	
Краснодарский край, ст. Каневская, ул. Свердликова, 116	ИП Галишников А.А.	8(86164) 7-01-22		+			
Краснодарский край, ст. Ленинградская, ул. Жлобы, 57 Г	ООО «Уманьбытсер- вис»	8(86145) 3-78-74		+			+
Краснодарский край, ст. Стародеревянковская, ул. Комсомольская, 25	ООО «ЭлитСервис»	8(86164) 65-4-95 8(918) 355-81-70	+	+		+	+
Краснодарский край, ст. Староминская, ул. Толстого, 1	ИП Галишников А.А.	8(86153) 4-16-70		+			
Краснодарский край, ст. Старощербиновская, ул. Шевченко, 242, кв. 1	ИП Притула И.В.	8(86 151) 4-10-92	+	+	+	+	+
г. Красноярска, ул. Дудинская, 6	ООО «Сибирский мастер»	8(3912) 92-92-22 8(3912) 41-78-88	+	+	+	+	+
г. Красноярска, ул. Дудинская, 1	СЦ «Электроальянс»	8(3912) 93-54-33 8(3912) 94-52-82	+	+	+	+	+
г. Курск, ул. Студенче- ская, 36-А, ул. Сумская, д. 37-Б	СЦ «Маяк+»	8(4712) 50-85-90 8(4712) 35-04-91	+	+	+	+	
г. Курск, ул. Садовая, 5	ООО «Первая Сер- висная Компания»	8(4712) 51-45-75	+	+	+	+	+
г. Курск,	ООО «Первая Сер-	8(4712) 54-74-24	+	+	+	+	+

ул. Добролюбова, 17	висная Компания»							
г. Лабинск, Краснодарский край, ул. Турчанинова, 2	ООО «БЫТСЕРВИС»	8(86169) 7-39-99 8(86169) 7-24-96	+	+	+	+	+	
г. Липецк, ул. Космонавтов, 66	ООО «Владон»	8(4742) 33-45-65 8(4742) 33-45-95	+	+	+	+	+	
г. Майкоп, ул. Димитрова, 25	ООО «Электрон-Сервис»	8(8772) 55-62-38		+				+
г. Махачкала, ул. М. Гаджиева, 164	Сервисный центр «РОСАМ»	8(8722) 93-30-73	+	+	+	+	+	
г. Махачкала, пр-кт Акушинского 14-линия, 21	«Техник-ise»	8(8722) 63-23-94 8(8722) 93-55-15	+	+	+	+	+	
г. Миллерово, Ростовская обл., ул. Калинина, 11	СЦ «Мастер Плюс»	8(86385) 2-33-26 8(960) 458-07-11	+	+			+	+
г. Морозовск, ул. Советская, 9 А	«Х МОБАЙЛ»	8(909) 401-35-21	+	+	+	+	+	
г. Москва, б-р Маршала Рокоссовского, 3 (м.ул. Подбельского)	Технический Центр «Юник»	8(495) 721-30-70 8(499) 168-05-19 8(499) 168-47-15	+			+	+	+
г. Набережные Челны, ул. Вахитова, 20 (30/05)	Сервисный Центр «ТриО»	8(8552) 359002 8(8522) 359042	+	+	+	+	+	
г. Набережные Челны, пр-т. Московский, 154 (52/28)	АСЦ «VIP-SERVIS»	8(8552) 99-91-45	+	+	+	+	+	
г. Нальчик, пр-т. Ленина, 24	ООО «Алфа-Сервис»	8(8662) 42-04-30 8(8662) 42-12-21	+			+	+	
г. Невинномысск, ул. Гагарина, 55	СЦ «ЭДВИС»	8(86554) 5-59-77 8(86554) 3-67-57	+	+	+	+	+	
г. Нефтекамск, ул. Победы, 10А	АСЦ «Техно-Мастер»	8(34783) 3-43-44	+	+	+	+	+	
г. Нижнекамск, ул. Кайманова, 9 (маг. «Ак Кал-фак»)	«Техника»	8(8555) 48-08-80 8(917) 906-60-06	+			+	+	+
г. Нижний Новгород, ул. Марата, 51	ООО «Прок-Сервис»	8 (831) 220-84-94 8 (831) 413-82-91	+			+		
г. Нижний Новгород, ул. Ларина, 18А	ООО «Бытовая Автоматика-Сервис»	8(831) 46-18-848		+				+
г. Нижний Новгород, ул. Коновалова, 6		8(831) 46-18-848		+				+
г. Новокузнецк, Кемеровская обл., ул. Грдины, 18	ООО «Сибсервис»	8(3843) 20-31-33	+			+	+	+
г. Новомосковск, ул. Московская, 21/27	ООО «ЕСКО»	8(48762) 6-46-46	+	+	+	+	+	
г. Новороссийск, ул. Серова, 14	ООО «АРГОН-СЕРВИС»	8(8617) 63-11-15 8(8617) 63-03-95	+			+	+	
г. Новосибирск, ул. Королёва, 17А	ООО «К-техника»	8(383)274-99-33 8(383) 274-99-45	+			+		
г. Новосибирск, ул. Воинская, 63, кор. 3	ООО «Керамика»	8(383) 210-59-49 8(383) 210-52-92	+			+	+	

г. Новосибирск, ул. Котовского, 2	«Сервис Центр»	8(383) 351-39-19	+		+			
г. Новошахтинск, пл. Базарная, 24А	«ЭлектроМир	8(86369) 3-74-75 8(928) 609-35-85	+	+	+			
г. Оренбург, ул. Космическая, 4	ИП Бабина Т.В.	8(3532) 36-87-94	+			+	+	
г. Омск, ул. 5-я Кордная, 1	АСЦ «Вес-Трэйд»	8(3812) 577-092 8(3812) 576-329	+		+			
г. Омск, ул. Лермонтова, 194	ООО «Домотехника- сервис»	8(3812) 36-74-01						+
г. Омск, ул. Б. Хмельницкого, 130	«Гарантийная ма- стерская»	8(3812) 36-42-02	+	+	+	+		
г. Орск, ул. Батумская, 25	«Айс-Сервис+»	8(3537) 37-23-83	+	+	+	+	+	+
г. Орск, пр. Ленина, 11	ООО «Гранд- Сервис»	8(3537) 35-79-93 8(3537) 20-60-70	+	+	+	+	+	+
г. Орск, ул. Грозненская, 11-А	ООО «Гранд- Сервис»	8(3537) 35-79-93 8(987) 796-00-19	+	+	+	+	+	+
г. Пермь, ул. Деревообде- лочная, 3, кор. Б	ООО «СК-Сервис»	8(342) 221-40-99	+	+	+	+	+	+
г. Пермь, ул. Маршрутная, 19, кор. 1	СЦ «Энерго-климат»	8(342) 240-88-88 8(342) 205-57-88	+	+	+	+	+	+
г. Пермь, ул. Маршрутная, 11	СЦ «Энергоклимат»	8(342) 240-93-35 8(342) 240-93-24			+			
г. Петрозаводск, ул. Северная, 11	«Алкор-Сервис»	8(8142) 78-06-93 8(8142) 70-65-48	+		+			
г. Прокопьевск, ул. Обручева, 39-5	ИП Сюткин В.В.	8(3846) 69-33-00	+	+	+	+	+	+
г. Псков, ул. Труда, 11	ООО «Ремонт и Сер- вис»	8 (8112)-53-86-30 8 (8112)-53-86-50	+		+			+
г. Пятигорск, ул. 5-ый Переулок, 13	Сервисный Центр	8(8793) 98-70-11 8-918-743-69-46	+	+	+	+	+	+
г. Россошь, Воронежская обл., ул. Малиновского, 50-Е	Региональная Сер- висная Компания	8(47396) 48-911	+	+	+	+	+	+
г. Россошь, Воронежская обл., ул. Простеева 18 стр.1	Региональная Сер- висная Компания	8(47396) 47-676	+	+	+	+	+	+
г. Ростов-на-Дону, ул. Евдокимова, 37 В	ООО «Максим- Сервис»	8(863) 250-47-77	+		+			
г. Ростов-на-Дону, пр. Шолохова, 7	«Алиса-Сервис»	8(863) 227-60-90 8(863) 299-00-50	+	+	+	+	+	+
г. Ростов-на-Дону ул. 50- летия Ростсельмаша, 1/52, офис 55	ООО «Мастер»	8(863) 21-92-112 8(800) 100-51-52	+	+	+	+	+	+
Ростовская обл., ст. Бага- евская, ул. Трюта, 11- А/17-А	ИП Иванов А.П.	8(906) 453-35-81	+		+			
Ростовская обл., ст. Егорлыкская,	«Всё Для Дома»	8(86370) 2-19-50	+	+	+	+	+	+

ул. Ворошилова, 14									
г. Рыбинск, Ярославская обл., ул. Свободы 12	Сервисная служба «ТЕХНОСЕРВИС»	8(4855) 22-04-77 8(4855) 25-38-60	+	+	+	+	+		
г. Рыбинск, Ярославская обл., ул. Моторостроителей, 21	Сервисная служба «ТЕХНОСЕРВИС»	8(4855) 24-31-21	+	+	+	+	+		
г. Рязань, ул. Пушкина, 14, кор. 1	ООО «Гарант-Климат»	8(4912) 76-88-01 8(4912) 40-30-30	+	+	+	+	+		
г. Рязань, ул. Касимовское шоссе, 42-А	ООО «Гарант-Климат»	8(4912) 41-33-02	+	+	+	+	+		
г. Самара, ул. Ленинградская, 100/ ул. Ленинская, 56	ООО «Спец-Мастер»	8(846) 990-37-51 8(846) 240-98-17	+	+	+	+	+		
г. Самара, ул. Свободы, 149	ООО «СК-Сервис-Самара»	(846) 979-9-979	+	+	+	+	+		
г. Санкт-Петербург, пр. Обуховской обороны, 197	ООО «Евросервис XXI»	8(812) 600-11-97	+	+	+	+			
г. Санкт-Петербург, пр. Стачек, 41- А	ООО «Прогресс-Сервис»	8(812) 325-36-56 8(812) 325-36-57	+			+	+		
г. Санкт-Петербург, ул. Магнитогорская, 11, 36-Н, лит. И	ООО «БИТ-95»	8(812) 822-18-00 8(812) 320-06-61	+						
г. Саранск, ул. Садовая, 1	ООО «ТЕСТ-СЕРВИС»	8(8342) 23-05-91 8(8342) 47-48-59	+	+	+				
г. Саратов, ул. Большая Садовая, 95	ООО «ТРАНССЕРВИС-Саратов»	8(8452) 52-81-21 8(8452) 52-83-84	+	+	+	+	+		
г. Сергиев Посад, пр-т. Красной Армии, 253-А	СП «Городская Служба Бытового Сервиса»	8(496) 547-04-95 8(496) 549-32-79	+	+			+	+	
г. Серпухов, ул. Советская, 47	БЮРО РЕМОНТА «АЛЬФА-S»	8(963) 624-49-46					+	+	+
г. Смоленск, ул. Крупской, 44	ЦС «АТЛАНТ»	8(4812) 45-05-13 8(920) 333-09-44	+	+	+	+	+	+	
г. Сочи, ул. Донская, 90	ООО «ДЭЛ»	8(8622) 55-51-19 8(8622) 55-01-08	+					+	+
г. Ставрополь, ул. Пушкина, 63	ООО «Унисервис»	8(8652) 24-30-14 8(8652) 23-31-81	+	+	+	+	+	+	
г. Ставрополь, пр. Кулакова, 15-Е, оф. 21	«Мир Климата»	8(8652) 95-53-68 8(8652) 95-61-90				+			
г. Ставрополь, пр. Буйнакского, 3/4	«Империя Климата»	8(8652) 44-88-66				+			
г. Старый Оскол, Белгородская обл., м-н. Лебединец, 1а	ЗАО «АВАНТАЖ-ИНФОРМ»	8(4725) 24-62-27 8(4725) 24-73-49	+	+	+				
г. Стерлитамак, Республика Башкортостан, ул. Худайбердина, 158	ООО «Сервис-Технос»	8(3473) 20-12-13 8(3473) 20-27-70	+				+	+	+
г. Сыктывкар, Респуб. Коми, ул. Гаражная, 25	«ТехСервис»	8(8212) 22-95-29 8(8212) 29-12-20	+	+	+	+	+	+	

г. Тамбов, ул. Мичуринская, 137-А	ООО «БВС-2000»	8(4752) 56-19-42 8(4752) 56-19-44	+	+	+	+	+
г. Тверь, б-р. Шмидта, 18	СЦ «СПЕКТР»	8(4822) 47-65-65 8(4822) 47-58-58	+	+	+	+	+
г. Тимашевск, Красно- дарский кр., ул. Ленина, 24/2	Сервис бытовой техники	8(86130) 4-86-59 8(918)147-02-03	+	+		+	+
г. Тихорецк, ул. Гоголя, 2/2	АСЦ «БЫТ-СЕРВИС»	8(86196) 7-20-53	+	+	+	+	+
г. Тольятти, ул. Мира, 48	ООО «Волга Техни- ка+»	8(8482) 22-72-41 8(8482) 22-71-85 8(8482) 61-65-64	+	+	+	+	+
г. Тула, пр. Ленина, 115 Б	ООО «Виксам»	8(910) 949-68-44 8(953) 182-61-82	+	+	+	+	+
г. Тюмень, ул. Республики, 169/5	СЦ «Пульсар»	8(3452) 75-95-08 8(3452) 20-82-65	+		+	+	
г. Тюмень, ул. Николая Зелинского, 24	СЦ «КАНИФОЛЬ»	8(9292) 69-56-60; 60-56-60- городск.	+	+	+	+	+
г. Тюмень, ул. Ватутина, 55	Сервисный Центр «Ваш Дом»	8(3452) 47-35-69	+		+	+	+
г. Улан-Удэ, ул. Ербанова, 28	СЦ «Мастер»	8(3012) 21-89-63	+		+	+	+
г. Ульяновск, ул. Металлистов, д.16/7	АСЦ «Современный сервис»	8(8422) 73-44-22 8(8422) 73-29-19	+	+		+	+
г. Уфа, ул. Академика Ко- ролева, 6/1	ООО «Бирюса- сервис»	8(347) 236-57-07	+		+		
г. Уфа, пр-т. Салавата Юлаева, 59	«Импорт-сервис»	(347) 2281701	+		+	+	+
г. Уфа, ул. Мира, 7; ул. Менделеева, 153; пр. Ок- тября, 42	СЦ «Дженерал»	8(347) 279-90-70 8(347) 241-62-02					+
г. Хасавюрт, ул. Махачка- линская, 70-А	«Техник-ise»	8(928) 048-93-10	+	+	+	+	+
г. Цимлянск, Ростовская обл., ул. Социалистиче- ская, 15-А	«Телерадиотовары»	8(86391) 2-18-06	+		+		
г. Чебоксары, ул. Гагарина, 36	ЗАО «Телерадиосер- вис»	8(8352) 62-30-97 8(4942) 63-20-98	+		+		
г. Челябинск, ул. Производственная, 8Б	Рембыттехника	8(351) 239-39-34 8(351) 239-39-35	+	+	+	+	+
г. Челябинск, ул. Вороши- лова, 57 В, оф. 3	ООО РСЦ «Подебус»	8(351) 225-13-13 8(351) 236-12-40	+		+	+	+
г. Черкесск, пр. Ленина, 340-В	АСЦ «ЮГ-СЕРВИС»	8(8782) 27-30-60 8(8782) 27-70-77	+	+	+	+	+
г. Черкесск, ул. Первомай- ская, 48, оф. 11	АСЦ «Мак.Сим. »	8(8782) 25-04-66 8(8782) 25-19-15	+	+	+	+	+
г. Черкесск, Пятигорское шоссе, 13	СЦ «КАВКАЗ- СЕРВИС»	8(8782) 23-91-26 8(928) 385-22-42	+	+	+	+	+
г. Чита, ул. Токмакова, 33	«Центрбытсервис»	8(3022) 36-39-36 8(3022) 36-39-32	+	+	+	+	+

г. Шахты, Ростовская обл., ул. Садовая, 1	ТехноСервис	8(904) 345-83-18	+	+	+	+	+
г. Элиста, 3-й микрорайон, 21-А	«СКВ Сервис»	8(84722) 9-52-07 8(937) 469-52-07	+	+	+	+	+
г. Энгельс, ул. Петровская, 57	«Ремонт-сервис»	8(8453) 55-80-89 8(964) 848-45-06	+		+	+	+
г. Ярославль, ул. Угличская, 12	ООО «Трио-Сервис»	8(4852) 25-94-83	+		+		

МІЖНАРОДНІ ГАРАНТІЙНІ ЗОБОВ'ЯЗАННЯ

Гарантія на виріб надається на термін 2 роки чи більше у випадку, якщо Законом про захист прав споживачів країни, в якій був придбаний виріб, передбачений більший мінімальний термін гарантії.

Всі умови гарантії відповідають Закону про захист прав споживачів і регулюються законодавством країни, у якій придбано виріб.

Гарантія і безкоштовний ремонт надаються в будь-якій країні, у яку виріб постачається компанією «Saturn Home Appliances» чи її уповноваженим представником, і де ніякі обмеження по імпорту чи інші правові положення не перешкоджають наданню гарантійного обслуговування і безкоштовного ремонту.

Випадки, на які гарантія і безкоштовний ремонт не поширюються:

1. Гарантійний талон заповнений неправильно.
2. Виріб вийшов з ладу через недотримання Покупцем правил експлуатації, зазначених в інструкції.
3. Виріб використовувався в професійних, комерційних чи промислових цілях (крім спеціально призначених для цих моделей, про що зазначене в інструкції).
4. Виріб має зовнішні механічні чи uszkodження, викликані влученням всередину рідини, пилу, комах і інших сторонніх предметів.
5. Виріб має uszkodження, викликані недотриманням правил живлення від батарей, мережі чи акумуляторів.
6. Виріб піддавався розкриттю, ремонту чи зміні конструкції особами, не уповноваженими на ремонт; проводилося самостійне чищення внутрішніх механізмів тощо.
7. Виріб має природний знос частин з обмеженим терміном служби, витратних матеріалів і т. д.
8. Виріб має відкладення накипу всередині чи зовні ТЕНів, незалежно від якості використуваної води.
9. Виріб має uszkodження, чи uszkodження, які викликані впливом високих (низьких) температур чи вогню на нетермостійкі частини виробу.
10. Виріб має uszkodження приладдя і насадок, що входять у комплект постачання виробу (фільтрів, сіток, мішків, колб, чаш, кришок, ножів, вінчиків, терок, дисків, тарілок, трубок, шлангів, щіток, а також мережних шнурів, шнурів навушників тощо).
11. Дефект виник внаслідок некоректного встановлення виробу не спеціалістами уповноваженого сервісного центру постачальника.

Примітка: виріб здається в ремонт виключно в чистому вигляді.

З питань гарантійного обслуговування і ремонту звертайтеся до спеціалізованих сервісних центрів фірми «Saturn Home Appliances».

Перелік сервісних центрів постійно змінюється. Переглянути актуальний перелік спеціалізованих сервісних центрів можна на сайті: <http://saturn.ua>, або дізнатися за телефоном гарячої лінії: 0-800 502-502

Місто, Адреса АСЦ	Назва АСЦ	№ телефона	Аудіо-Відео техніка	Мала побутова тех-	Велика побутова	Кондиціонери	Холодильники, ларі	Газові таганки	ІТ-техніка
			(АВ)	ніка (МПП)	техніка (ВПП)				
Алчевськ, вул. Гагаріна, 36	Hi-Fi (Кіслов)	(06442) 9-11-37 (099) 052-10-01	+	+	+	+	+	+	+
Біла Церква, бул. Олександрійський (50- років Перемоги), 82	Маяк-сервіс	(04563) 6-84-13	+	+	+	+	+	+	+
Бердичів, вул. Житомирсь- ка, 57	Євросервіс	(04143) 4-06-36	+	+	+	-	+	+	+
Берегове, вул. І. Франка 43	ПП Пруниця	(03141) 4-34-32	+	+	+	-	-	+	+
Вінниця, вул. Енергетична, 3а	ВФ ТОВ Лотос	(0432) 69-95-73, (067) 622-56-62	+	+	+	+	+	+	+
Вінниця, пров. Костя Широцького, 3а	Базелюк	(0432) 64-24-57 (0432) 64-26-22	-	+	+	-	-	-	-
Вінниця, вул. Космонавтів, 53	ФОП Призюк	(0432)-523509, 465590	+	+	+	+	+	+	+
Вінниця, пр-т. Юності, 16	Скормаг- Сервіс	(0432) 46-43-93 (0432) 46-82-13 (0432) 51-92-54 (067)-4304472	+	+	+	+	+	+	+
Дніпро, пр. Олександра Поля (Кі- рова), 59	ТОВ Лотос	(0562)-346705, (0562)-312957	+	+	+	+	+	+	+
Дніпро, вул. Олесья Гонча- ра, 6	Дінек-сервіс	(056) 735-63-28 (056) 735-63-25	+	+	+	-	-	+	+
Дніпро, вул. Коротка, 41-А, р-н Індустріальний	АСЦ Універсал- сервіс	(056) 790-04-60	+	+	+	+	+	+	+
Донецьк, вул. Університетська, 75	IQ Service	(050) 940-00-61, (063) 940-00-61, (062) 213-00-61	+	+	+	+	+	+	+
Житомир, вул. Львівська 11	СЦ Коваль (Єв- росервіс)	(0412) 555-515, (093) 461-95-96	+	+	+	+	+	+	+
Житомир, вул. Львівська, 8	Тандем-Сервіс	(0412) 471568, (067) 4115812	+	+	+	-	-	+	+
Житомир, вул. Комерційна, 4, офіс 222	Мельник	(0412) 482425, (067) 4102198	+	+	+	-	-	+	+
Житомир, вул. Новий буль- вар, 7	Техносервіс Сфера	(0412) 445-100, (096) 908-77-95	+	+	+	+	+	+	+
Запоріжжя, вул. Гоголя, 175	ЗФ ТОВ Лотос	(061) 787-50-51	+	+	+	+	+	+	+
Запоріжжя, вул. Олександрівська (Дзе- ржинського), 83	ПП Електротех- ніка	(0612) 12-03-03 2120068	+	+	+	+	+	+	+
Запоріжжя, вул. Правди, 50	Ремпобутсервіс	(0612) 12-54-90, (0612) 20-03-22,	+	+	+	+	+	+	-

		(0612) 20-97-64, (0612) 20-97-65, (067) 631-10-81								
Івано-Франківськ, вул. Нова, 19-А	Бріз ЛТД	(0342) 55-95-25 (0342) 75-07-77	+	+	+	+	+	+	+	+
Канів, вул. Енергетиків (Леніна), 179	М-Н Сатурн	(067) 490-54-04	+	+	+	+	+	+	+	+
Київ, вул. Бориспільська 9, корп 57	Аматі-Сервіс	(044) 369-50-01	+	+	+	-	+	+	+	+
Київ, вул. Новоконстянтинівська, 1-Б	ПП Михайленко О.А.	(044) 591-11-90	+	+	+	+	+	+	+	+
Кропивницький (Кіровоград), вул. Короленко, 2	ЛОТОС	(0522) 35-79-23 (0522) 27-80-02 (0522) 27-33-00	+	+	+	+	+	+	+	+
Кропивницький (Кіровоград), вул. Чорновола, 1-В	Європобуттех (ПП Денисенко)	(0522) 27-28-40 (0522) 27-76-67	+	+	+	+	+	+	+	+
Коломия, вул. Привокзальна, 13	Бріз ЛТД	(097) 776-67-70 (097) 264-21-67	+	+	+	+	+	+	+	+
Костянтинівка, вул. Безнощенко, 10	ПП Гармаш	(06272) 2-62-23 (06272) 2-21-86 (050) 279-68-16	+	+	+	-	-	+	+	+
Коростень, вул. Жори Кудаківа, 2-В	ПП Муровицькі	(04142) 5-05-04	+	+	+	+	+	+	+	+
Подільськ (Котовськ) Котовськ, вул. Соборна, 192-Б	ТОВ Схід Сервіс Центр	(04862) 22-9-22 (050) 333-86-39	+	+	+	+	+	+	+	+
Краматорськ, вул. Шкільна, 7	Технолюкс СЦ	(050) 526-06-68	+	+	+	+	+	+	+	+
Краматорськ, б-р. Краматорський, 3	Елма Сервіс	(06264) 5-93-89 (06264) 8-85-97	+	+	+	+	+	+	+	+
Краматорськ, вул. Ринкова (20 років Жовтня), 8	Сатурн-Донбас	(050) 973-20-14	+	+	+	-	-	+	+	+
Краматорськ, вул. Поштова, 5-А	Сатурн-Краматорськ	(0626) 41-21-34 (067) 255-79-90	+	+	+	+	+	+	+	+
Краматорськ, ул. Ярослава Мудрого (19 Партз'їзду) 67	Крам сервіс	(050) 473-56-12	+	+	+	+	+	+	+	+
Кременчук, вул. Академіка Мяслова (Радянська), 44, офіс 2	ЕкоСан	(05366) 3-91-92	+	+	+	+	+	+	+	+
Кривий Ріг, вул. Соборності (Косіора), 64/7	КРФ ТОВ Лотос	(056) 440-07-79 (056) 440-01-19	+	+	+	+	+	+	+	+
Луцьк, вул. Ківерцівська	«Склад-магазин Сатурн»	(0332) 290-752	+	+	+	+	+	+	+	+
Луцьк, пр. Перемоги, 24	ПП СЦ Сервіс-Майстер	(0332)-785624, 785625	+	+	+	+	+	+	+	+

Львів, вул. Шараневича, 28	Росімпекс	(032) 239-51-52 (032) 239-55-77	+	+	+	-	+	+	+
Львів, вул. Червоної калини, 109	Захід холод сер- віс	(032) 222-87-10 (032) 344-72-24	+	+	+	+	+	+	+
Макіївка, вул. Паризької комуни, 242	Гарант Сервіс	(0623) 22-55-50 (066) 103-22-88 (097) 776-81-20	+	+	+	+	+	+	+
Макіївка, вул. Тайожна, 1К	Скіф АСЦ	(0623) 41-37-58	+	+	+	+	+	+	+
Маріуполь, бул. Меотиди (50-років Жов- тня), 32/18	Марф ТОВ Ло- тос	(0629) 49-60-05 (0629) 49-30-06	+	+	+	+	+	+	+
Маріуполь, пр-т. Металургів, 227	СЦ Реалсервіс	(098) 312-26-28 (095) 028-26-28	+	+	+	+	+	+	+
Маріуполь, пр-т. Будівельників, 84	Глобалтек	(0629) 49-18-81 (067) 597-56-15	+	+	+	+	+	+	+
Мелітополь, вул. Гетьмана Сагайдачно- го (Фрунзе), 42	АСЦ Компромис	(0619) 44-44-00 (067) 858-83-21	+	+	+	+	-	-	-
Могилів-Подільський, вул. Покровська, 51-А	Скормаг-Сервіс	(04337) 6-48-47 (0432) 46-82-13	+	+	+	+	+	+	+
Мукачеве, вул. Пушкіна, 24/1а	Сигнал	(03131)-5-60-96, (099) 262-11-18	+	+	+	-	-	+	+
Миколаїв, вул. Чкалова, 33	ТСЦ Аладін	(0512) 47-04-96 (0512) 47-83-48	+	+	+	+	+	+	+
Миколаїв, Внутрішньоквартальний проїзд, 2	НФ ТОВ Лотос	(0512) 58-06-47 (0512) 58-06-46	-	+	+	+	+	+	+
Миколаїв, вул. Озерна, 17Б	ТОВ «Аладін»	(0512) 58-21-80 (067) 517-05-70 (066) 705-64-44	-	+	+	+	+	+	+
Миколаїв, вул. Севастопольська, 65/3	ТОВ УТК Веда	(0512) 464-2-43, 464-0-53, 465-5- 59	-	-	-	+	+	+	+
Нікополь, вул. Електрометалургів, 54	Лікс	(066) 463-60-44	+	+	+	+	+	+	+
Нікополь, Вул. Шевченко, 189	(0566) 688-563, (050) 58-00-296	Рейнфорд АСЦ	+	+	+	+	+	+	+
Нова Каховка, вул. Заводська, 38	Стародубець А.В.	(095) 724-72-66 (067) 117-48-06	+	+	+	-	-	+	+
Новоград-Волинський, вул. Вокзальна, 38	СПД Кожедуб О.С	(04141) 5-20-10	+	+	+	+	+	+	+
Новомосковськ, вул. Сучкова, 54	ТОВ Лотос	(05693) 7-57-96	+	+	+	+	+	+	+
Одеса, вул. Щоголева, 14	ТОВ Схід Сервіс Центр	(0482) 32-00-05	+	+	+	+	+	+	+
Одеса, вул. Б. Хмельницького, 55	ПП Кушнір	(0482) 39-06-18 (094) 839-06-18	+	+	+	-	-	-	+
Одеса, вул. Л. Шмідта, 21	ТОВ Схід Сервіс Центр	(0482) 32-00-05	+	+	+	+	+	+	+

Одеса, вул. Новосельського, 66 (Топольського, 2)	Ремус	(048) 731-77-03 (048) 731-77-04	+	+	+	-	-	+	+
Павлоград, вул. Дніпровська, 172-Б	АСЦ Інтерсервіс	(05632) 6-15-54, (066) 95-09-132, (067) 63-08-242	+	+	+	+	+	+	+
Пологи, вул. (Державна) Пролетар- ська, 75	Дивосервіс	(096) 284-08-36 (066) 085-75-39	+	+	+	-	+	+	+
Полтава, вул. Степного Фронту, 29	ПФ ТОВ Лотос	(0532) 69-42-62 (099) 60-14-24, (067) 63-06-023	+	+	+	-	+	+	+
Полтава, вул. Героїв АТО (Красіна), 120	Тесла	(0532) 50-98-89 (050) 013-72-17	+	+	+	+	+	+	+
Полтава, вул. Європейська (Фрун- зе), 66	Промелектроніка	(0532) 61-56-21	+	+	+	+	+	+	+
Полтава, вул. Зеньківська, 21	Аматі-Сервіс	(0532) 69-09-46	+	+	+	+	+	+	+
Прилуки, (вул. Ветеранська) вул. Борців Революції, 101/1	ЧП Костюченко	(04637) 3-85-95 (095) 886-21-99 (063) 597-41-27 (067) 272-57-51	+	+	+	+	+	+	+
Прилуки, вул. Київська 371-А	Аматі-Сервіс	(04637) 5-39-82	+	+	+	+	+	-	-
Рівне, вул. Тиха,12	Електроніка- сервіс	(0362) 26-65-85	+	+	+	+	+	+	+
Рівне, пров. Робочий, 5	Рубікон	(0362) 43-33-40 (067) 360-42-42	-	-	+	+	+	-	-
Стрий, вул. Шевченка, 171-Б\10	Телерадіосервіс	(03245) 5-83-81	+	+	+	+	+	+	+
Суми, вул. Білопольське шосе, 19	ПП Панченко	(096) 340-06-96	+	+	+	-	-	+	+
Суми, вул. Петропавлівська 86/1	СЦ Ельф	(0542) 660-300, 650-340, 655-510	+	+	+	+	+	+	+
Тернопіль, вул. Чалдаєва,2	АСЦ Сем (Саму- ляк)	(067) 357-63-78 (050) 512-48-87	+	+	+	+	+	+	+
Умань, вул. Успенська (Ленінської іскри) 1/24	Електро-сервіс	(04744) 4-66-14 (04744) 4-61-34	+	+	+	-	-	+	+
Ужгород, вул. Легоцького, 3, корпус 2	Ремонт домаш- ньої техніки АСЦ	(0312) 65-42-66 (099) 557-53-07	+	+	+	+	+	+	+
Харків, вул. Полтавський шлях, 3	ПП «Тевяшов»	(057) 734-97-24 (057) 712-51-81	+	+	+	+	-	+	+
Харків, вул. Бакуліна, 12	ФОП Горбенко А.І.	(057) 717-13-39 (057) 702-16-20	+	+	+	-	-	+	+
Харків, вул. Фонвізіна, 18, (Кашена-Марселя, 42 А)	ПП Саванов	(096) 595-37-46	+	+	+	-	-	+	+
Херсон, вул. Соборна (Ле- ніна), 35	ПП Командин	(0552) 42-02-35	-	-	-	+	-	-	-

Херсон, пр. 200 років Херсона, 9	ХФ ТОВ Лотос	(0552) 43-40-40 (050) 494-60-43	+	+	+	+	+	+	+
Херсон, вул. Димитрова, 23	ТТЦ Електроніка	(0552) 29-60-42	+	+	+	-	-	+	+
Хмельницький, вул. Молодіжна, 7	Орбіта-Ікстал	(0382) 66-45-01 (063) 075-08-89	+	+	+	+	+	+	+
Хмельницький, вул. Молодіжна, 8	Радіодонор АСЦ	(0382) 70-47-00 (0382) 70-47-07 (03822) 66-46-16	+	+	+	+	+	+	+
Хмельницький, вул. Курчатова, 18	Тритон	(0382) 78-37-73 (0382) 78-37-55	+	+	+	+	+	+	+
Черкаси, вул. Громова, 146, офіс 102	Техно-холод	(0472) 56-34-78 (0472) 50-03-54 (0472) 56-42-16 (096) 505-63-63	+	+	+	+	+	+	+
Чернігів, вул. 77-ї Гвардійської дивізії, 1	ТОВ Вена	(0462)-601585	+	+	+	+	+	+	+
Чернівці, вул. Лук'яна Кобилиці, 76	Блошко СЦ	(0372) 55-48-69 (050) 434-55-29	+	+	+	+	+	+	+
Чернівці, вул. Головна, 265/А	СЦ ЧП Гринчук	(0372) 58-43-01	+	+	+	+	+	+	+
Шепетівка, вул. Некрасова, 3	Рубікон	(03840) 4-00-17 (067) 360-16-32	+	+	+	-	-	+	+

WARRANTY COUPON

GB

**When purchasing the product,
please require its checking before you;
BE SURE**

**that the goods sold to you, are functional and complete
and that the warranty coupon is filled in correctly.**

This warranty coupon confirms the absence of any defects in the product you purchased and provides for free of charge repair of the product failed through the fault of the manufacturer throughout the period of warranty service and free of charge repair.

Failing the presentation of this coupon, in case of its improper filling in, in the absence of the payment document proving the purchasing fact, infringement of factory seals (if any), and also in cases indicated in the warranty obligations, the claims are not accepted, and no warranty service and free of charge repair is made!

The warranty coupon is valid only in the original copy with the stamp of trading organization, signature of the seller, date of sale and signature of the buyer.

Complex home appliances should be installed by supplier's authorized service centers, authorized specialists. In the case of a malfunction of the home appliance because of incorrect installation, the buyer must pay the cost of the visit (call) of the specialist, as well as the cost of fault diagnostics if necessary.

CZ

ZÁRUČNÍ LIST

**Při koupi výrobku
žádejte o jeho vyzkoušení ve Vaší přítomnosti,
PŘESVĚDČTE SE.
že Vám prodaný výrobek je dobře fungující a kompletní
a že záruční list je vyplněn správně.**

Tento záruční list potvrzuje, že na Vámi koupeném výrobku nejsou žádné vady a zajišťuje bezplatnou opravu nefungujícího přístroje z viny výrobce, během celé záruční doby.

Bez předložení tohoto listu, při jeho nesprávném vyplnění, v případě nepřítomnosti platebních dokumentů, který potvrzují nákup, porušení plomb výrobce (jsou-li na výrobku) a také v případech, které jsou uvedené v záručním listě, nároky se nepřijímají a záruční oprava se neprovádí!

Záruční list je platný jenom jako originál s razítkem obchodní organizace, podpisem prodáváče, termínem prodeje a podpisem zákazníka.

Instalace komplexní spotřebiče musí být provedena autorizovaným servisním střediskem, specialistou. V případě poruchy v důsledku nesprávné instalace výrobku, kupující je povinen uhradit náklady na výjezd (volání) odborný, pokud je to nezbytné, a náklady na diagnostiku poruch.

RU

ГАРАНТИЙНЫЙ ТАЛОН

**При покупке изделия
требуйте его проверки в Вашем присутствии,
УБЕДИТЕСЬ.
что проданный Вам товар исправен и полностью укомплектован,
гарантийный талон заполнен правильно.**

Данный гарантийный талон подтверждает отсутствие каких-либо дефектов в купленном Вами изделии и обеспечивает бесплатный ремонт вышедшего из строя изделия по вине производителя в течение всего срока гарантийного обслуживания и бесплатного ремонта.

Без предъявления данного талона, при его неправильном заполнении, при отсутствии расчетного документа, свидетельствующего факт покупки, нарушении заводских пломб (если они имеются на изделии), а также в случаях, указанных в гарантийных обязательствах, претензии не принимаются, а гарантийный и бесплатный ремонт не производится!

Гарантийный талон действителен только в оригинале со штампом торгующей организации, подписью продавца, датой продажи, подписью покупателя.

Установка сложных бытовых приборов должна осуществляться уполномоченными поставщиком сервисными центрами, специалистами. В случае возникновения поломки по причине некорректной установки изделия покупатель должен оплатить стоимость выезда (вызова) специалиста, а в случае необходимости и стоимость диагностики неисправности.

ГАРАНТІЙНИЙ ТАЛОН

**При придбанні виробу
вимагайте його перевірки у Вашій присутності,
ПЕРЕКОНАЙТЕСЬ,
що проданий Вам товар справний і цілком укомплектований,
гарантійний талон заповнений правильно.**

Даний гарантійний талон підтверджує відсутність будь-яких дефектів у купленому Вами виробі і забезпечує безкоштовний ремонт виробу, що вийшов з ладу, з вини виробника протягом всього терміну гарантійного обслуговування і безкоштовного ремонту.

Без пред'явлення даного талона, при його неправильному заповненні, при відсутності розрахункового документу, що засвідчує факт покупки, порушенні заводських пломб (якщо вони є на виробі), а також у випадках, зазначених у гарантійних зобов'язаннях, претензії не приймаються, а гарантійний і безкоштовний ремонт не проводиться! Гарантійний талон дійсний тільки в оригіналі зі штампом торгуючої організації, підписом продавця, датою продажу і підписом покупця.

Встановлення складних побутових приладів повинно здійснюватися уповноваженими постачальником сервісними центрами, фахівцями. В разі виникнення поломки з причини некоректного встановлення виробу покупець повинен сплатити вартість виїзду (виклику) фахівця, а в разі необхідності і вартість діагностування несправності.

Saturn®

WARRANTY COUPON

ZÁRUČNÍ LIST

ГАРАНТИЙНЫЙ ТАЛОН

ГАРАНТІЙНИЙ ТАЛОН

SATURN HOME APPLIANCES S.R.O.
TISKARSKA 563/6, 108 00, PRAGUE, CZECH REPUBLIC

Model/Артикул

Serial number/Sériové číslo/Серийный номер/Серійний номер

Date of sell/Termín prodeje/Дата продажи/Дата продажу

Shop stamp/Razítko obchodu/Штамп магазина/Штамп магазину

Seller's signature/Podpis prodavače/Подпись продавца/Підпис продавця

Buyer's Signature confirming the acquaintance and consent with terms of free of charge maintenance service of the product, and absence of the complaints on appearance and color of the product. Podpis zákazníka, potvrzující seznámení a souhlas s podmínkami bezplatného záručního servisu výrobku, a také neexistence nároku na vnitřek a barvu výrobku.

Подпись покупателя, подтверждающая ознакомление и согласие с условиями бесплатного сервисно-технического обслуживания изделия, а также отсутствие претензий к внешнему виду и цвету изделия.

Підпис покупця, що підтверджує ознайомлення і згоду з умовами Безкоштовного сервісно-технічного обслуговування виробу, а також Відсутність претензій до зовнішнього вигляду та кольору виробу.

ВІДМІТКИ ПРО ВСТАНОВЛЕННЯ ВИРОБУ*

Дата встановлення	Назва організації, СЦ	№ наряду	ПІБ та підпис майстра	
			ПІБ та підпис споживача**	

*Побутові прилади, для введення в експлуатацію котрих необхідні установочні, монтажні роботи, повинні вводитись в експлуатацію уповноваженими спеціалістами сервісних центрів постачальника. В разі виникнення несправності виробу з причини некоректної установки, виріб може бути знятий з гарантійного обслуговування, а покупець повинен сплатити вартість виїзду (виклику) фахівця, а в разі необхідності і вартість діагностування несправності.

ВІДМІТКИ ПРО ПРОВЕДЕННЯ СЕРВІСНОГО ОБСЛУГОВУВАННЯ

Дата прийому в ремонт	Заявлений споживачем недолік	№ наряду	Назва організації, СЦ	Перелік виконаних робіт	Перелік встановлених запчастин	Дата завершення ремонту	ПІБ та підпис майстра	
							ПІБ та підпис споживача**	

** Підпис споживача свідчить про прийняття виробу в робочому стані.

ОТМЕТКИ ОБ УСТАНОВКЕ ИЗДЕЛИЯ*

Дата установки	Название организации, СЦ	№ наряда	ФИО и подпись мастера	
			ФИО и подпись потребителя**	

*Бытовые приборы, для ввода в эксплуатацию которых необходимы установочные, монтажные работы, должны вводиться в эксплуатацию уполномоченными специалистами сервисными центрами поставщика. В случае возникновения неисправности по причине некорректной установки, изделие может быть снято с гарантийного обслуживания, а покупатель должен оплатить стоимость выезда (вызова) специалиста, а в случае необходимости и стоимость диагностики неисправности.

ОТМЕТКИ О ПРОВЕДЕНИИ СЕРВИСНОГО ОБСЛУЖИВАНИЯ

Дата приема в ремонт	Заявленный потребителем недостаток	№ наряда	Название организации, СЦ	Перечень выполненных работ	Перечень установленных запчастей	Дата завершения монтажа	ФИО и подпись мастера	
							ФИО и подпись потребителя**	

** Подпись потребителя свидетельствует о приеме изделия в рабочем состоянии.

NOTES ABOUT THE INSTALLATION OF THE DEVICE*

Installation date	Name of organization, Service Center	Order №	Repairer's surname, name, patronymic and signature
			Client's surname, name, patronymic and signature **

*Household appliances for commissioning of which installation and mounting works are required should be commissioned by the supplier's authorized service center specialists. In case of a malfunction of the product because of incorrect installation, the product may become invalid for warranty service, and the buyer must pay the cost of the visit (call) of the specialist, as well as the cost of a fault diagnostics if necessary.

NOTES ABOUT CARRYING OUT SERVICE MAINTENANCE

Date of receipt for repair	Client's declared problem	Order №	Name of organization, Service Center	List of performed work	List of installed spare parts	The repair end date	Repairer's surname, name, patronymic and signature
							Client's surname, name, patronymic and signature **

** Client's signature certifies the appliance's receipt at a working condition.

Saturn®

Model/Артикул/Артикул.....
Date of sale/Дата продажу/Дата прода-
жи/.....
Serial number/Серійний номер/
Серійний номер

Name of the Trade Company and Stamp/
Назва торгової організації і
штамп/Найменування торгової органі-
зації і штамп

м.п./м.п/Stamp

Customer's address, phone#, name, sur-
name/Адреса, телефон, ПІБ спожива-
ча/Адрес, телефон, ФІО потреби-
теля.....
.....

Date of Receiving/Дата прийому/Дата приема

Date of Return/Дата видачі/Дата выдачи

Defect/Дефект/Дефект.....

Stamp of the Service Center, signature/
Печатка сервісного центру, підпис Пе-
чать сервісного центра, подпись

м.п./м.п/Stamp

COUPON 1

Saturn®

Model/Артикул/Артикул.....
Date of sale/Дата продажу/Дата прода-
жи/.....
Serial number/Серійний номер/
Серійний номер

Name of the Trade Company and Stamp/
Назва торгової організації і
штамп/Найменування торгової органі-
зації і штамп

м.п./м.п/Stamp

Customer's address, phone#, name, sur-
name/Адреса, телефон, ПІБ спожива-
ча/Адрес, телефон, ФІО потреби-
теля.....
.....

Date of Receiving/Дата прийому/Дата приема

Date of Return/Дата видачі/Дата выдачи

Defect/Дефект/Дефект.....

Stamp of the Service Center, signature/
Печатка сервісного центру, підпис Пе-
чать сервісного центра, подпись

м.п./м.п/Stamp

COUPON 2

Saturn®

Model/Артикул/Артикул.....
Date of sale/Дата продажу/Дата прода-
жи/.....
Serial number/Серійний номер/
Серійний номер

Name of the Trade Company and Stamp/
Назва торгової організації і
штамп/Найменування торгової органі-
зації і штамп

м.п./м.п/Stamp

Customer's address, phone#, name, sur-
name/Адреса, телефон, ПІБ спожива-
ча/Адрес, телефон, ФІО потреби-
теля.....
.....

Date of Receiving/Дата прийому/Дата приема

Date of Return/Дата видачі/Дата выдачи

Defect/Дефект/Дефект.....

Stamp of the Service Center, signature/
Печатка сервісного центру, підпис Пе-
чать сервісного центра, подпись

м.п./м.п/Stamp

COUPON 3

Клієнт дає згоду на обробку своїх персональних даних, відповідно до закону України
Про захист персональних даних від 01 червня 2010 року №2297 VI.