

# SENCOR<sup>®</sup>

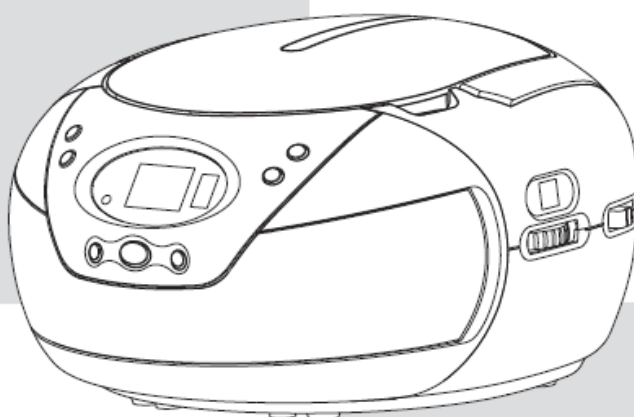

## SPT-229



**MICRO PLAYER CD-MP3 USB RADIO PORTABIL**  
**Manual de utilizare**

**USB**  
FLASH MEMORY  
MP3 PLAYBACK

**MP3**  
DIGITAL  
PLAYBACK

 <p>Acest semn avertizează utilizatorul de prezența unei „tensiuni periculoase” în interiorul produsului.</p>	<div style="border: 1px solid black; padding: 5px; text-align: center;"> <p><b>CAUTION</b></p> <p><b>RISK OF ELECTRIC SHOCK DO NOT OPEN</b></p> </div> <p><b>AVERTISMENT:</b> pentru a reduce riscul de electrocutare, nu îndepărtați capacul (din spate). Nu există piese reparabile de către utilizator. În vederea reparațiilor, predați aparatul centrelor specializate.</p>	 <p>Acest semn atrage atenția asupra unor instrucțiuni importante ce însoțesc produsul.</p>
<p><b>AVERTISMENT:</b> Pentru a reduce riscul de incendiu sau electrocutare, nu expuneți acest aparat picăturilor sau stropirii cu lichide</p>		
<p><b>Ștecherul de alimentare este utilizat pentru deconectarea dispozitivului și trebuie să fie accesibil ușor. Pentru a deconecta complet alimentarea electrică, ștecherul cablului de alimentare al aparatului trebuie să fie deconectat de la priza electrică complet. Ștecherul cablului nu trebuie blocat și trebuie să fie accesibil ușor în timpul utilizării.</b></p>		
<p><b>Vă rugăm rețineți:</b> Veți identifica eticheta pentru acest produs în partea de jos a unității</p>	 <p><b>Atenție:</b> nu expuneți la picături sau stropirea cu lichide!</p>	
<p><b>ATENȚIE:</b> Împământare sau polarizare. Trebuie luate măsuri de precauție în așa fel încât fișa lată a ștecherului AC să se potrivească în priza electrică.</p>		

**NOTĂ:** Simbolurile de atenționare sunt printate în partea de jos a unității. Vă rugăm consultați de-asemenea manualul de utilizare.

**ATENȚIE:** RADIAȚIE LASER INVIZIBILĂ CÂND ESTE DESCHISĂ CARCASA, EVITAȚI EXPUNEREA DIRECTĂ LA UNDA LASER

CLASA 1 PRODUS LASER

## LOCALIZAREA COMENZILOR

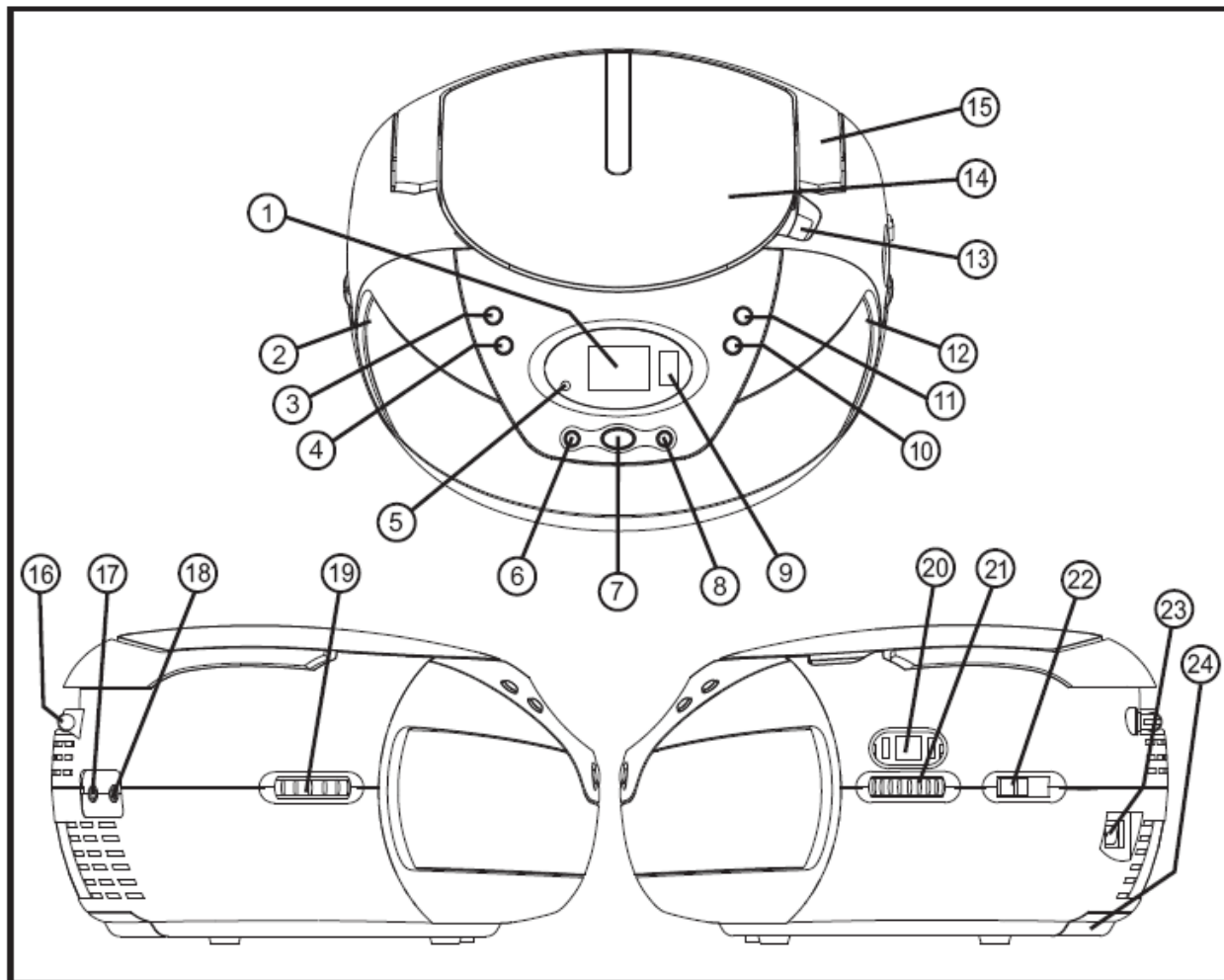

- |                                |  |
|--------------------------------|--|
| 1. Ecran LCD                   | 14. Capac CD                                 |
| 2. Difuzor (stânga)            | 15. Mâner                                    |
| 3. Tastă Repetare              | 16. Antenă telescopică                       |
| 4. Tastă SKIP+10/FOLDER+       | 17. Mufă Aux in                              |
| 5. LED pornire                 | 18. Mufă căști                               |
| 6. Tastă înapoi                | 19. Buton control volum                      |
| 7. Tastă REDARE/PAUZĂ/USB      | 20. Bandă frecvență radio                    |
| 8. Tastă Next (Următor)        | 21. Buton control frecvență radio            |
| 9. Mufă USB                    | 22. Buton funcție (OFF/CD/MP3/USB/AUX/AM/FM) |
| 10. Tastă STOP                 | 23. Mufă AC                                  |
| 11. Tastă PROGRAM              | 24. Compartiment baterii                     |
| 12. Difuzor (dreapta)          |  |
| 13. Sistem deschidere capac CD |  |

## ALIMENTAREA CU ENERGIE ELECTRICĂ

### OPERARE PE BATERII

- Desfaceți capacul compartimentului bateriilor și introduceți 6 baterii de tip „C-cell” (UM-2/LR14). Vă rugăm respectați polaritatea corectă, altfel aparatul nu va funcționa.
- **IMPORTANT:** când aparatul este utilizat doar cu curent alternativ (CA), sau nu este utilizat timp de 4 săptămâni sau mai mult, vă rugăm îndepărtați bateriile, pentru a evita defectarea aparatului în urma scurgerii bateriilor.

### VEDERE DE SUS

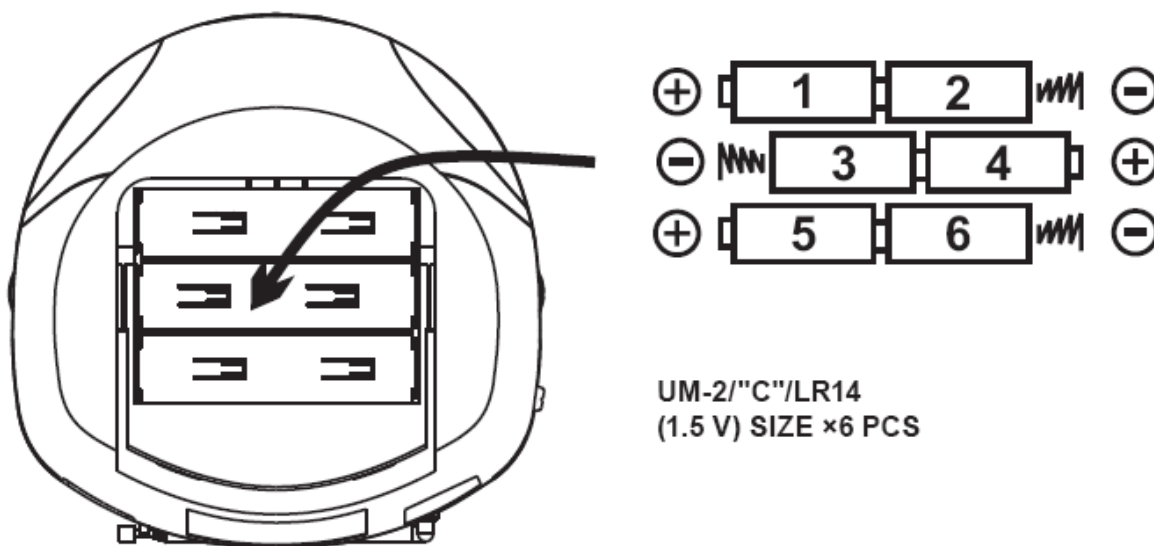

### OPERARE FOLOSIND CURENTUL ELECTIC ALTERNATIV (CA) (TRANSFORMATOR ÎNCORPORAT)

- Asigurați-vă că tensiunea unității corespunde cu tensiunea rețelei dvs. locale.
- Introduceți ștecherul cablului de alimentare într-o priză electrică cu curent alternativ.

#### **Important!**

Vă rugăm asigurați-vă că reglați butonul de pornire pe poziția „OFF” când unitatea nu este utilizată, pentru a conserva energia.

## FUNCȚIA RADIO

- Setați întrerupătorul de **FUNCȚIE** pe banda dorită (AM sau FM).
- Rotiți butonul de bandă pe frecvența dorită
- Reglați antena telescopică (pentru „FM”) și poziționați aparatul (pentru „AM”) pentru a obține cea mai bună recepție.
- Reglați butonul de VOLUM pe nivelul dorit.
- Pentru a opri radio-ul, reglați întrerupătorul de **FUNCȚIE** pe poziția „OFF”.

## MUFA DE CĂȘTI

- Această unitate este echipată cu o mufă de căști stereo (de diametru 3,5MM) care acceptă majoritatea căștilor standard (neincluse).
- Când ștecherul unor căști standard este introdus în această mufă, difuzoarele încorporate vor fi automat dezactivate.
- Când căștile sunt deconectate, difuzoarele vor fi reactivate.

## INTRODUCEREA / SCOATEREA DISCURILOR

- Când deschideți capacul compartimentului CD-ului, asigurați-vă întotdeauna că discul nu este în mișcare (nu se rotește). Apăsăți întotdeauna tasta „STOP” pentru a opri dintâi rotirea discului.
- Introduceți un CD în compartiment cu partea etichetei orientată în sus. Apăsăți în partea centrală a discului, până când discul se „fixează” pe axul central.
- După ce CD-ul a fost introdus în axul central, coborâți ușor capacul compartimentului CD-ului până când se fixează
- CD-ul este acum pregătit de redare.
- Pentru a scoate un disc, respectați aceeași procedură ca cea descrisă mai sus, cu diferența că îndepărtați CD-ul în locul fixării sale în compartiment, prin plasarea unui deget în mijlocul discului (axul central) și a celuilalt pe marginea discului, ridicând ușor.
- **IMPORTANT:** țineți întotdeauna CD-ul de marginile sale. Evitați lăsarea de amprente, murdărie sau praf pe suprafața discului. În cazul în care totuși acest lucru se întâmplă, utilizați o bucată de material special de curățare a CD-ului sau kit-ul de curățare pentru a îndepărta murdăria sau depunerile.

## OPERAREA NORMALĂ A CD-ULUI

- Introduceți un CD după cum este descris
- Culisați întrerupătorul funcțional al player-ului pe „CD/MP3/USB/AUX”.
- CD-ul se va roti instantaneu, iar ecranul va afișa numărul total de track-uri (piese) de pe disc.
- În orice moment în timpul redării, apăsați butonul PLAY/PAUSE  pentru a opri temporar (pune pe pauză) operarea unității. Apăsăți din nou butonul PLAY/PAUSE pentru a reporni redarea din aceeași poziție.
- În orice moment în timpul redării, puteți apăsa tasta STOP pentru a opri funcționarea aparatului. Apăsarea acestei taste va reseta CD-player-ul la prima piesă (dacă apăsați play după stop, prima piesă va fi întotdeauna redată).
- În orice moment în timpul redării, apăsarea și eliberarea tastelor BACK/NEXT realizează saltul la piesa de dinainte / următoare.

- În orice moment în timpul redării, ținerea apăsată a tastelor BACK/NEXT realizează derularea rapidă înapoi / înainte a piesei redată curent.

### **MODUL DE REDARE A DISCURILOR MP3**

- Introduceți un disc CD MP3, închideți capacul compartimentului discului.
- Acționați butonul funcțional pe poziția „CD/MP3/USB/AUX”.
- Discul va începe să se învârtă și se va efectua o verificare completă a discului pentru a contoriza numărul total de piese. Apoi va fi redată prima piesă, iar ecranul va indica numărul piesei curent redată: de ex.(001).
- Dacă discul dvs. conține unul sau mai multe foldere (directoare), ecranul va afișa numărul de foldere (vezi mai jos) (de ex. F01, F02, etc. ) la fiecare 5 secunde.
- În orice moment în timpul redării, apăsați și eliberați „NEXT” sau „BACK” pentru a sări înapoi/înainte cu o piesă.
- Discurile MP3 conțin adeseori mai multe „foldere” (sub-directoare) care conțin grupe de piese.
- Dacă CD-ul MP3 nu conține foldere, puteți utiliza tasta FOLDER+/SKIP+10 pentru a sări cu 10 piese înainte. Această funcție este utilă dacă aveți mai multe piese peste care doriți să treceți rapid pentru a ajunge la o piesă particulară.
- Apăsați și eliberați FOLDER+/SKIP+10 de câteva ori până când atingeți un număr în jurul numărului piesei dorite, după care folosiți NEXT sau BACK repetat pentru a accesa exact piesa pe care o doriți.
- Dacă CD-ul MP3 conține foldere, puteți selecta folder-ul de redat prin ținerea apăsată a tastei FOLDER+/SKIP+10 timp de 2 secunde.
- De fiecare dată când țineți apăsată tasta FOLDER+/SKIP+10 (timp de 2 secunde), player-ul sare la prima piesă din următorul folder. (Ecranul va alterna între numărul piesei și numărul folderului la fiecare 5 secunde). (NOTĂ: funcția „folder” funcționează doar pe discurile MP3 care au foldere. Dacă discul dvs. nu are foldere, apăsarea FOLDER+/SKIP+10 va efectua funcția „skip+10”).

### **REDAREA STICK-ului USB MP3**

- Introduceți un stick USB în mufa USB
- Setati întrerupătorul FUNCTION pe poziția „CD/MP3/USB/AUX”.
- Ecranul va afișa numărul total de foldere (dacă stick-ul USB conține foldere) și numărul total de piese.  
Apoi prima piesă va fi redată, iar ecranul va indica numărul curent al piesei: (001).
- În orice moment în timpul redării, apăsați și eliberați tastele „NEXT” sau „BACK” pentru a sări înainte sau înapoi cu o piesă.
- Puteți utiliza de asemenea tasta FOLDER+/SKIP+10 în același mod ca în cazul redării CD-ului MP3 (notă: această tasta va funcționa ca „SKIP+10” dacă nu există foldere pe stick-ul USB).

### **TRECEREA DE LA MODUL CD/CD-MP3 LA MODUL USB**

- Apăsați tasta STOP o dată.
- Introduceți stick-ul USB în mufa USB
- Țineți apăsată tasta „PLAY/PAUSE/USB” până când ecranul afișează „USB”.

- Apoi prima piesă va fi redată.

### **TRECEREA DE LA MODUL USB LA MODUL CD/CD-MP3**

- Apăsati tasta STOP o dată.
- Țineți apăsată tasta „PLAY/PAUSE/USB” timp de aproximativ 2 secunde.
- Discul se va roti și se va efectua o verificare completă a discului pentru a contoriza numărul total de piese. Apoi prima piesă va începe redarea.

### **IMPORTANT – FORMATUL DENUMIRII FIȘIERULUI MP3.**

Vă rugăm aveți grijă să utilizați doar caracterele englezești din alfabet (de la A la Z) și cifrele ( de la 0 la 9) în denumirea pieselor MP3. Caracterele precum „\_” (underscore) și „ ” (spațiu) pot cauza imposibilitatea citirii fișierelor de către player.

### **NOTĂ:**

Deși acest produs este pe deplin compatibil cu standardele USB 1.1 și 2.0, un procentaj mic (aprox. 5%) din unitățile flash USB pot fi citite, datorită faptului că nu toți producătorii de unități USB respectă pe deplin cerința de conformitate cu standardele USB (oficiale) 1.1 / 2.0.

### **IMPORTANT**

#### **Îndepărtarea dispozitivelor USB**

**Nu îndepărtați niciodată (sau deconectați) dispozitivele USB de la aparat în timpul redării pieselor MP3 de pe aceste suporturi media. Apăsati întotdeauna tasta STOP dintâi și apoi țineți apăsată (timp de 2 secunde) tasta „PLAY/PAUSE/USB” pentru a trece pe modul „CD” înainte de îndepărtarea sau deconectarea memoriei USB, pentru a preveni deteriorarea fișierelor dvs. sau dispozitivelor de memorie.**

### **IMPORTANT:**

Această unitate nu suportă player USB-MP3, datorită lipsei de compatibilitate software inerente. Doar stick-urile USB („pen drives”) (dispozitive de memorie USB) pot fi utilizate, pentru redarea MP3.



### **ASPECT IMPORTANT**

Vă rugăm nu utilizați un cablu prelungitor USB pentru a conecta unitatea dvs. USB la portul USB al aparatului.





Asemenea cabluri pot capta interferență suplimentară care pot corupe fluxul de date, împiedicând funcționarea normală și utilizarea portului USB.

Conectați întotdeauna stick-ul dvs. USB DIRECT la portul USB fără alte cabluri prelungitoare USB.

### FUNCȚIA DE REPETARE REDARE

- În orice moment în timpul redării, folosiți tasta „REPEAT” după cum urmează: apăsați o dată, ecranul va afișa simbolul intermitent „repeat”  : pentru a repeta piesa curentă.  
Apăsați de două ori, ecranul va afișa simbolul „REPEAT”  : pentru a repeta toate piesele (întreg CD-ul)

### PROGRAMAREA CD-PLAYER-ULUI

- CD player-ul poate fi programat pentru a reda orice secvență de până la 20 piese pentru CD-ul audio / 99 piese pentru CD-MP3 / USB-MP3, după preferință.
- Apăsați întotdeauna tasta STOP  înainte de pornirea programării.
- Apăsați tasta PROGRAM, ecranul va afișa simbolul  (flash), iar ecranul va afișa „P01”, pentru a indica că aparatul se află acum în „modul de programare al memoriei”, la poziția din memorie Nr. 1.
- Apăsați tasta NEXT sau BACK pentru a selecta numărul piesei pe care doriți să o memorați pe prima poziție, și apăsați tasta PROGRAM pentru a confirma selecția dvs.
- Când apăsați tasta PROGRAM, ecranul va avansa la următorul număr de poziție din memorie (de ex. „P02” pentru poziția a 2-a).
- Repetați cei 2 pași anteriori, selectând de fiecare dată numărul piesei de memorat în pozițiile de memorie (program) succesive.
- După fiecare număr de piesă, amintiți-vă să apăsați tasta PROGRAM.
- După ce numărul maxim de piese (sau mai puține) au fost selectate în modul descris mai sus, apăsați tasta PROGRAM.
- De-asemenea, simbolul  va rămâne „PORNIT” (ON) pentru a indica că ați salvat în memorie (secvența).
- Apăsați PLAY  pentru a reda „secvența salvată” din memoria programului.
- Apăsând NEXT/BACK se va realiza trecerea la următoarea piesă, respectiv piesa anterioară, din secvența salvată.
- Pentru a șterge (anula) întregul program care este salvat în memorie, pur și simplu apăsați tasta „STOP” de două ori (simbolul dispare), sau opriți aparatul.

### UTILIZAREA FUNCȚIEI AUX-INPUT

- Puteți conecta ieșirea audio a unui dispozitiv extern, precum un CD-player la această unitate, pentru a asculta piesele de pe respectivul dispozitiv prin amplificatorul acestui sistem audio.
- Pentru a conecta un dispozitiv audio (de ex. MP3 player, vă rugăm utilizați un cablu standard stereo (neinclus) (cu mufe de 3,5Mm la ambele capete) pentru a conecta „ieșirea de căști” sau „ieșirea audio” a dispozitivului extern, la mufa *AUX input* a acestui sistem
- Comutați tasta funcțională pe „CD/MP3/USB/AUX”.
- Porniți dispozitivul extern (de ex. CD-player).
- Porniți redarea dispozitivului extern și ajustați controlul de volum al unității principale la nivelul dorit.

- Amintiți-vă să opriți sistemul (unitatea principală) când ați încheiat de utilizat dispozitivul extern.

## SPECIFICAȚII

Alimentare electrică	AC 230V ~ 50HZ D C 9V  (6 baterii de tip C-CELL/ UM-2/ LR14 size) (bateriile nu sunt incluse)
Consum de putere	15 W
Frecvență	AM 522–1 620 kHz FM 87,5–108 MHz
Putere	2× 1 W RMS
Conector USB	max 16 GB
Dimensiuni	208 × 122 × 210 mm
Greutate	1.2 kg

**Sub influența fenomenului electrostatic, produsul poate prezenta defecțiuni, iar utilizatorul trebuie să întrerupă alimentarea.**

**Presiunea acustică excesivă provenită de la căști poate cauza pierderea auzului.**

**Bateriile nu trebuie expuse la căldura excesivă precum cea provenită de la soare, incendii ș.a.**

### **MĂSURI DE PRECAUȚIE PENTRU DESCĂRCAREA ELECTROSTATICĂ (ESD)**

**Când descărcarea electrostatică (ESD) intervine în partea frontală (indiferent dacă este material plastic sau metal) sau în apropierea unei părți sau buton a acestui sistem, sau în portul USB și/sau sloturile de card SD (dacă există pe produs), este posibil ca produsul să se oprească din funcționare și/sau să se stingă imediat. Aceasta reprezintă un fenomen normal și este prevăzut a proteja unitatea și componentele intern de deteriorare.**

**În asemenea caz, vă rugăm resetați unitatea (prin deconectarea și reconectarea sursei de alimentare) pentru a readuce unitatea în stare normală de funcționare.**

## **INSTRUCȚIUNI ȘI INFORMAȚII PRIVIND SCOATEREA DIN UZ A MATERIALELOR AMBALAJELOR FOLOSITE**

Scoateți din uz materialele folosite la ambalaj prin intermediul unui centru public de procesare a deșeurilor.

### **SCOATEREA DIN UZ A APARATELOR ELECTRICE ȘI ELECTRONICE**



Semnificația acestui simbol de pe produs, accesoriile sale sau ambalaj indică faptul că produsul nu poate fi tratat ca deșeu casnic menajer. Vă rugăm scoateți din uz acest produs prin centrul de colectare local, autorizat în reciclarea deșeurilor provenite de la echipamentele electrice și electronice. Alternativ, în anumite state din Uniunea Europeană sau alte state Europene, puteți returna produsul dvs. la distribuitorul local când achiziționați un produs nou echivalent. Scoaterea din uz corectă a acestui produs va ajuta la protejarea resurselor naturale valoroase și la prevenirea impactului negativ asupra mediului înconjurător și sănătății umane, care pot fi cauzate de scoaterea din uz neadecvată a deșeurilor. Vă rugăm solicitați autorităților dvs. locale sau celui mai apropiat centru de colectare a deșeurilor detalii suplimentare. Scoaterea din uz inadecvată a acestui tip de deșeuri poate face obiectul incidenței reglementărilor naționale în vigoare.

#### **Pentru companiile din Uniunea Europeană**

Dacă doriți să scoateți din uz un dispozitiv electric sau electronic, solicitați informațiile necesare de la distribuitorul sau furnizorul dvs.

#### **Scoaterea din uz în alte state în afara Uniunii Europene**

Dacă doriți să scoateți din uz acest produs, solicitați informațiile necesare despre metoda corectă de scoatere din uz de la autoritățile locale guvernamentale sau de la distribuitorul dvs. local.



Acest dispozitiv este conform cu toate cerințele reglementărilor UE de bază care i se aplică

Modificările de text, design și specificații tehnice pot fi efectuate fără notificare prealabilă și ne rezervăm cu această ocazie dreptul de a face astfel de modificări.