



# Vacuum cleaner

---

## User manual

SC07K51\*\*\*\*, SC05K51\*\*\*\* Series

---

- Before operating this unit, please read the instructions carefully.
- For indoor use only.

**SAMSUNG**

# Contents

---

## PREPARATION

Safety information	3
Important safety instructions	4

## INSTALLATION

Name of the parts	10
Accessories	11

## OPERATIONS

Using the vacuum cleaner	12
Using the body	12
Using the handle control	12
Using the brushes	13

## MAINTENANCE

Cleaning and maintaining	14
When to empty the dustbin	14
Cleaning the dustbin	14
Cleaning the dust filter	15
Cleaning the outlet filter	15
Cleaning the brush	16
Cleaning the pipe	16
Cleaning the hose	16
Storing the vacuum cleaner	16

## APPENDICES

Notes and cautions	17
In use	17
Cleaning and maintenance	17
Troubleshooting	18
Product fiche	19

# Safety information

---

- Before operating the appliance, please read this manual thoroughly and retain it for your reference.
- Because these following operating instructions cover various models, the characteristics of your vacuum cleaner may differ slightly from those described in this manual.

## Caution/Warning symbols used

---

### **WARNING**

Indicates that a danger of death or serious injury exists.

### **CAUTION**

Indicates that a risk of personal injury or material damage exists.

## Other symbols used

---

### **NOTE**

Indicates that the following text contains additional important information.

---

## Important safety instructions

---

When using an electrical appliance, basic precautions should be observed, including the following:

### **WARNING**

This vacuum cleaner is designed for household use only.

Do not use this vacuum cleaner to clean building waste and debris, toner of laser printer. Regularly keep the filters in clean conditions to prevent of collecting fine dust in them. Dry carpet cleaners or fresheners, powders and fine dust such as flour should be only vacuumed in very small amounts.

Always clean the dustbin & filters after vacuuming them.

Do not use this vacuum cleaner with any of the filters or dustbin removed.

Do not use worn, deformed or damaged filters.

Always install the filters in the correct position as shown in this manual.

Failure to meet these requirements could cause damage to the internal parts and void your warranty. Never twist micro filter after washing. It can be a reason of deformation or damage filter.

If filter deformed or damaged please replace the filter (it can be a reason of penetration of dust and debris into motor).

Please insert filter properly without gap between filter and cover filter (it can be a reason of penetration of dust and debris into motor).

## General

---

- Read all instructions carefully. Before switching on, make sure that the voltage of your electricity supply is the same as that indicated on the rating plate on the bottom of the cleaner.
- **WARNING** : Do not use the vacuum cleaner when rug or floor is wet.
- Close supervision is necessary when any appliance is used by or near children. Do not allow the vacuum cleaner to be used as a toy. Do not allow the vacuum cleaner to run unattended at any time. Use the vacuum cleaner only for its intended use as described in these instructions.

- 
- Do not use the vacuum cleaner without a dustbin.
  - Empty the dustbin before it is full in order to maintain the best efficiency.
  - Do not use the vacuum cleaner to pick up matches, live ashes or cigarette butts. Keep the vacuum cleaner away from stoves and other heat sources. Heat can deform and discolour the plastic parts of the unit.
  - Avoid picking up hard, sharp objects with the vacuum cleaner as they may damage the cleaner parts.
  - Do not stand on the hose assembly. Do not put weight on the hose.
  - Do not block the suction or the exhaust port.
  - Switch the vacuum cleaner off on the body of the machine before unplugging from the electrical outlet. Disconnect the plug from the electrical outlet before emptying the dustbin. To avoid damage, please remove the plug by grasping the plug itself, not by pulling on the cord.
  - This appliance can be used by children aged from 8 years and above and persons with reduced physical, sensory or mental capabilities or lack of experience and knowledge if they have been given supervision or instruction concerning use of the appliance in a safe way and understand the hazards involved. Children shall not play with the appliance. Cleaning and user maintenance shall not be made by children without supervision.
  - Children should be supervised to ensure that they do not play with the appliance.
  - The plug must be removed from the socket outlet before cleaning or maintaining the appliance.
  - The use of an extension cord is not recommended.
  - If your vacuum cleaner is not operating correctly, switch off the power supply and consult an authorized service agent.

- 
- If the supply cord is damaged, it must be replaced by the manufacturer or its service agent or a similarly qualified person in order to avoid a hazard.
  - Don't carry the vacuum cleaner by holding the hose. Use the handle on the vacuum cleaner set.
  - Unplug the cleaner when not in use. Turn off the power switch before unplugging.
  - Do not use to suck up water.
  - Do not immerse in water for cleaning.
  - The hose should be checked regularly and must not be used if damaged.
  - Please contact the manufacturer or service agent for a replacement.

### Power related

---

- Please prevent any risk of electric shock or fire.
  - Do not damage the power cord.
  - Do not pull the power cord too hard or touch the power plug with wet hands.
  - Do not use a power source other than the national rated voltage and also do not use a multi outlet to supply power to number of devices at the same time.
  - Do not leave the power cord carelessly on the floor.
  - Do not use a damaged power plug, power cord or loose power outlet.
  - Turn off the power before connecting or disconnecting the power plug to the power outlet and make sure your fingers don't come in contact with the pin of the power plug.
  - Do not disassemble or modify the vacuum cleaner. When power cord is damaged, contact the manufacturer or service agent to get it replaced by certified repairman.
  - Clean dust or any foreign matters on the pin and contact part of the power plug.

- 
- If there's any gas leak or when using combustible sprays such as a dust remover, do not touch the power outlet and open the windows to ventilate the room.
    - There is a risk of explosion or fire.
  - For information on Samsung's environmental commitments and product specific regulatory obligations e.g. REACH visit: [samsung.com/uk/aboutsamsung/samsungelectronics/corporatecitizenship/data\\_corner.html](https://samsung.com/uk/aboutsamsung/samsungelectronics/corporatecitizenship/data_corner.html)

### In use

---

- Do not use this product outdoors since it's designed for household use only.
  - There is a risk of malfunction or damage.
    - \* Outdoor cleaning : A stone, Cement
    - \* A billiard room : Powder of a chalk
    - \* An aseptic room of a hospital
- Do not use the vacuum cleaner to suck up liquids(such as water), blades, pins or embers.
  - There is a risk of malfunction or damage.
- Be sure children do not touch the vacuum cleaner when you use it.
  - The children may get burn if the body is overheated.
- Do not mount or make any physical impacts on the body.
  - It may result in injury or damage.
- Use the carrying handle for lifting or carrying the vacuum cleaner.

## Cleaning and maintenance

- Do not lift or carry the vacuum cleaner putting a brush in the groove for storage.
- Use a dry cloth or towel to clean the body and make sure to unplug the vacuum cleaner before cleaning. Do not spray water directly or use volatile materials(such as benzen, thinner or alcohol) or combustible sprays(such as a dust remover) for cleaning.
  - If water or other liquid gets into the product and cause malfunction, turn off the vacuum cleaner, unplug the power plug and then consult a service agent.
- Do not use alkaline or industrial detergents, air fresheners or (acetic) acids to clean the washable parts of the vacuum cleaner. (Refer to the following table.)
  - It may cause damage, deformation or discoloration of the plastic parts.

The washable parts		Dustbin of the body, Dust filter, Sponge filter,
Available detergent	Neutral detergent	Kitchen cleaner
Unavailable detergent	Alkaline detergent	Bleach, Mold cleaner, etc.
	Acid detergent	Paraffin oil, Emulsifier, etc.
	Industrial detergent	NV-I, PB-I, Opti, Alcohol, Acetone, Benzene, Thinner, etc.
	Air freshener	Air freshener(Spray)
	Oil	Animal or vegetable oil
	Etc.	Edible acetic acid, Vinegar, Glacial acetic acid, etc.

---

**⚠ CAUTION****In use**

---

- Do not use the pipe for anything other than its intended purpose.
  - It may result in injury or damage.
- When you lift up the handle of dustbin while using the vacuum cleaner, safety device will be activated and there might be changes in operating noise.
  - Operating noise may change when you hold the handle of the dustbin while using the vacuum cleaner, but the circular tube on bottom of the dustbin prevents dust from spilling out.
- Do not pull the power cord beyond the yellow mark and hold the power cord with one hand when rewinding it
  - If you try to pull it beyond the yellow mark, power cord can be damaged and if you don't hold the power cord while rewinding, it may lose control and cause injury or damage to people or objects around it.
- If any abnormal sounds, smells or smoke come from the vacuum cleaner, immediately unplug the power plug and contact a service agent.
  - here is a risk of fire or electric shock.
- Do not use the vacuum cleaner in any places near heating appliances (such as stove), combustible spray or flammable materials.
  - It may cause fire or deformation of the product.

**Cleaning and maintenance**

---

- Unplug the vacuum cleaner if you do not use it for a long time.
  - It may cause electric shock or fire.

# Name of the parts

INSTALLATION

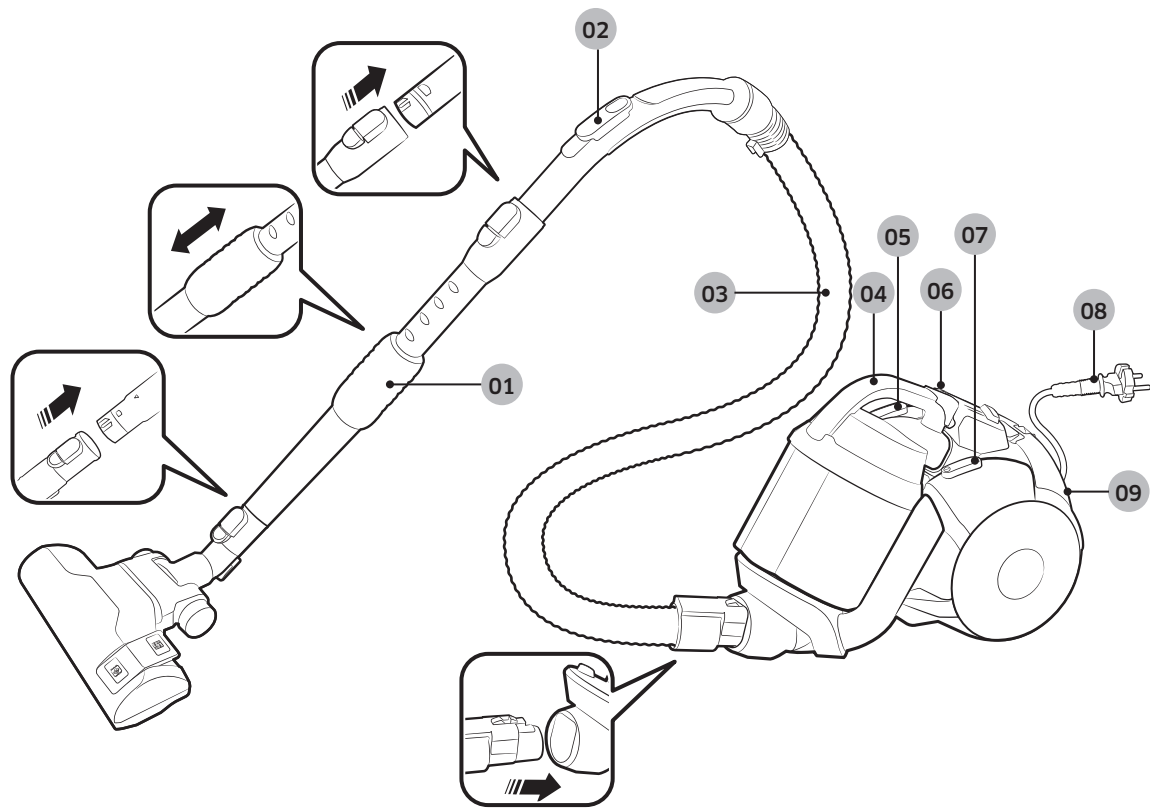

- 01 Pipe
- 02 Handle control
- 03 Hose  
(SC07K51\*\*V\* SERIES/  
SC05K51\*\*V\* SERIES/  
SC21K51\*\*V\* SERIES)
- 04 Dustbin
- 05 Cord rewind button
- 06 Filter light
- 07 Power button
- 08 Power cord
- 09 Outlet filter

# Accessories

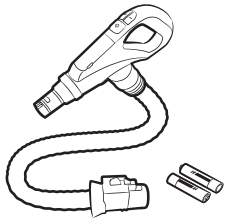

RF hose  
(SC07K51\*\*H\* SERIES /  
SC05K51\*\*H\* SERIES/  
SC21K51\*\*H\* SERIES)

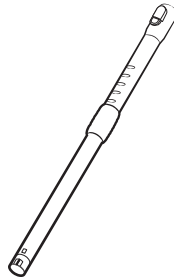

Pipe (Option)

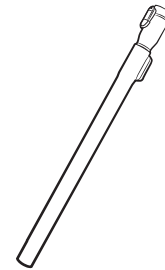

Pipe (Option)

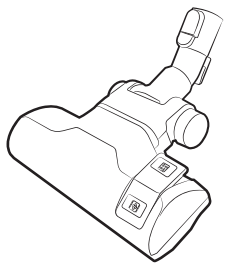

2-step brush  
(SC07K51\*\*\*\* SERIES)

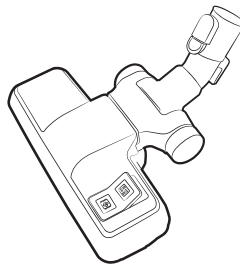

2-step brush  
(SC05K51\*\*\*\* SERIES)

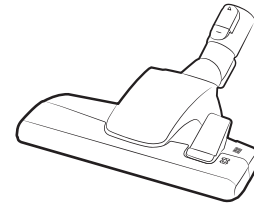

2-step brush  
(SC21K51\*\*\*\* SERIES)

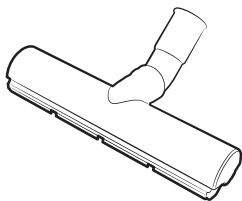

Eco Hard Floor (Option)

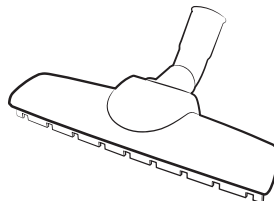

Parquet master (Option)

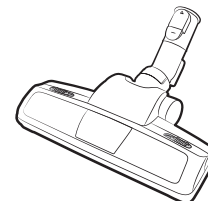

Power pet



Anti-Tangle tool (Option)

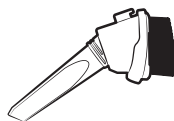

3-in-1 accessory

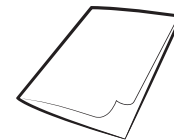

User manual

# Using the vacuum cleaner

## Using the body

### Power cord

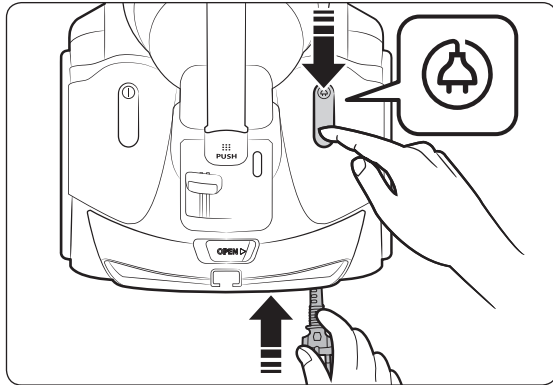
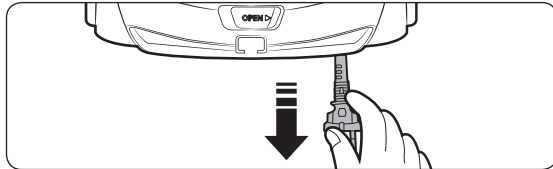

### On/Off

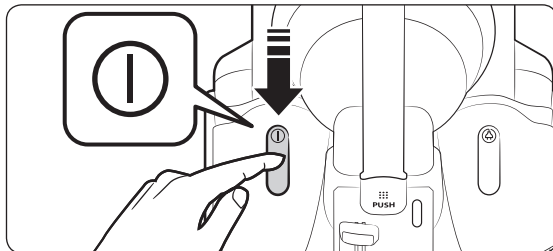

### Suction

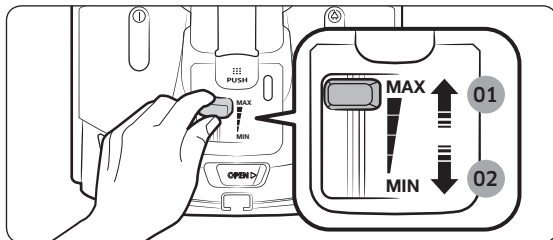

- 01 Higher power
- 02 Lower power

## Using the handle control

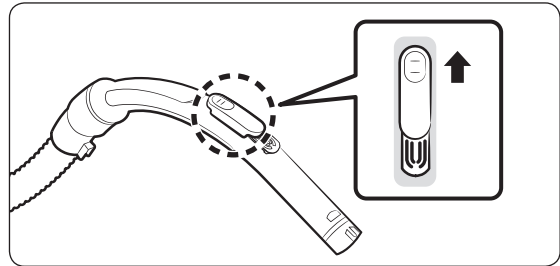

### NOTE

- For cleaning fabrics, push the button downward to reduce suction.

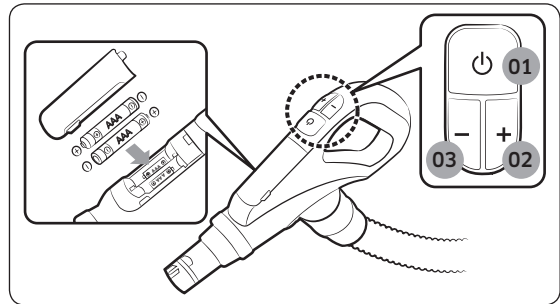

- 01 Power ON/OFF
- 02 Increasing suction power
- 03 Decreasing suction power

## Using the brushes

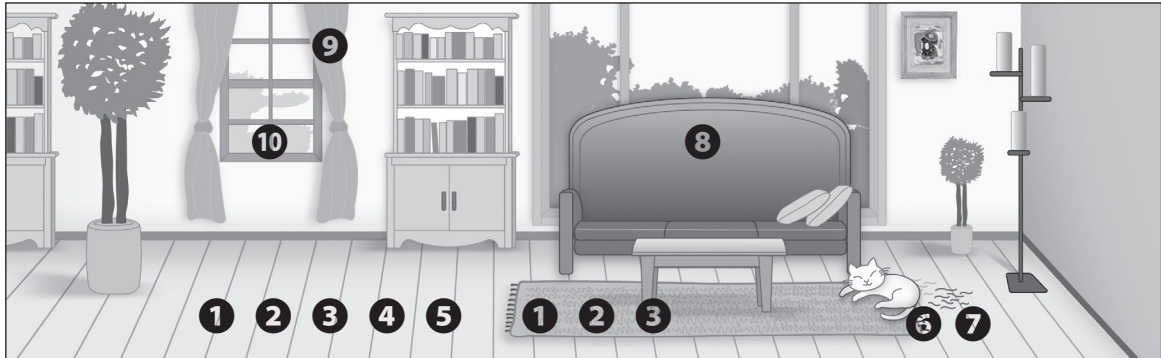

## Where to use the brushes

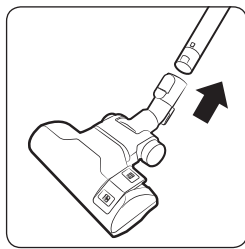

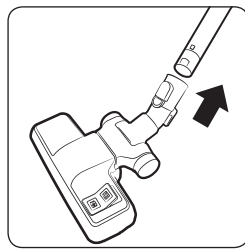

❶ 2-step brush

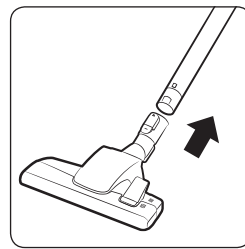

❷ 2-step brush



❸ 2-step brush

\*  Floor  
 Carpet

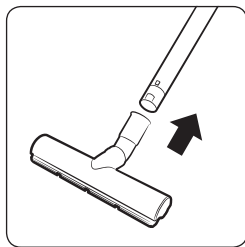

❹ Eco Hard Floor

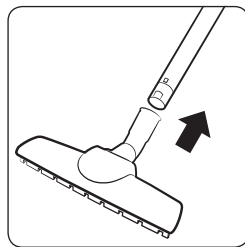

❺ Parquet master

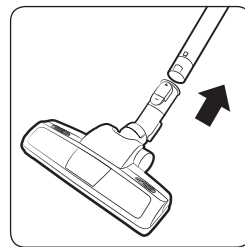

❻ Power pet

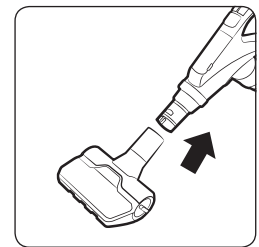

❼ Anti-Tangle tool

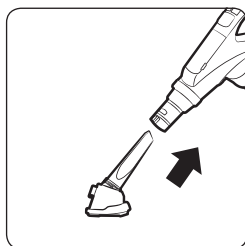

❽ Upholstery tool

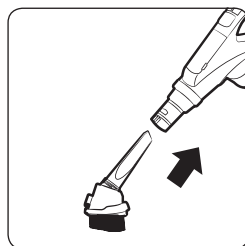

❾ Dusting brush

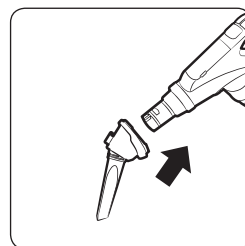

❿ Crevice tool

# Cleaning and maintaining

You must unplug the vacuum cleaner before cleaning it.

## When to empty the dustbin

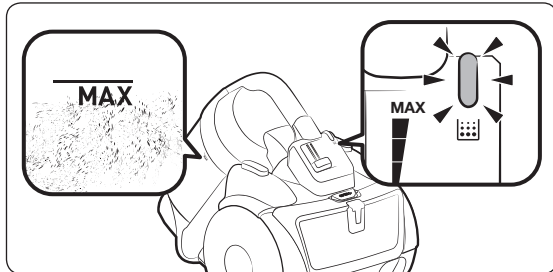

## Cleaning the dustbin

Clean the dustbin if there's too much dust in the dustbin.

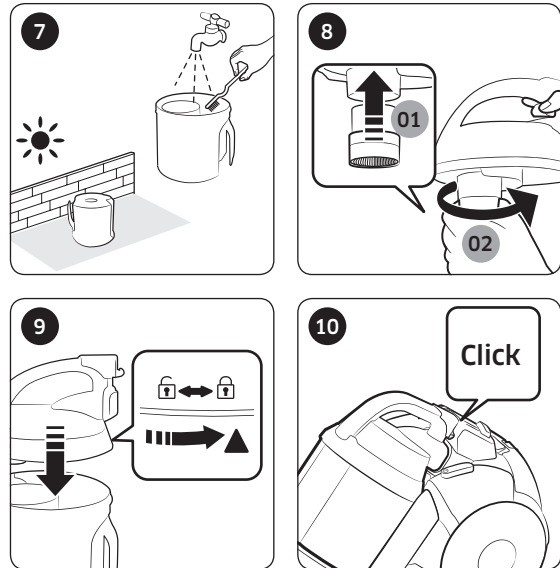
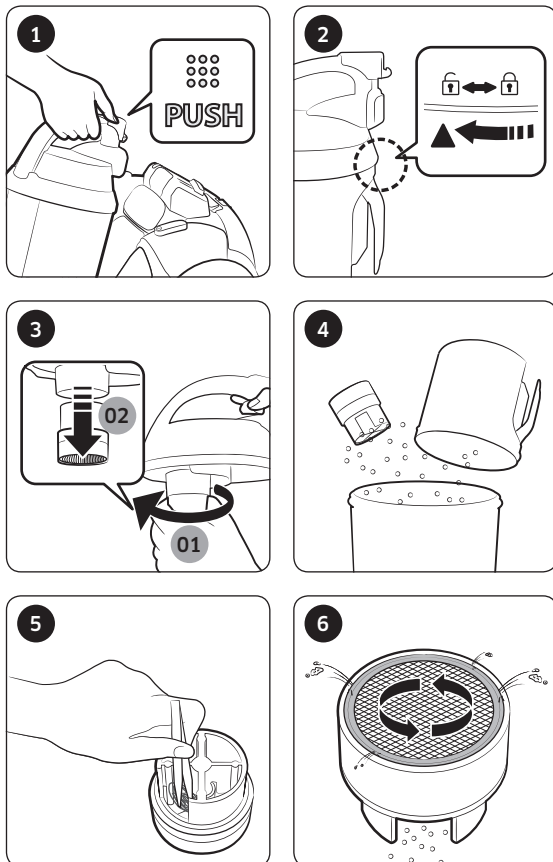

\* Anti-Tangle Turbine(Cyclone Force)  
 - Based on internal testing. Tested at the turbine fan using a mix of hair, pet hair on Floor.

### ⚠ CAUTION

- If tool is required for cleaning, please be careful not to hurt the mesh.

## How to empty the dustbin easily

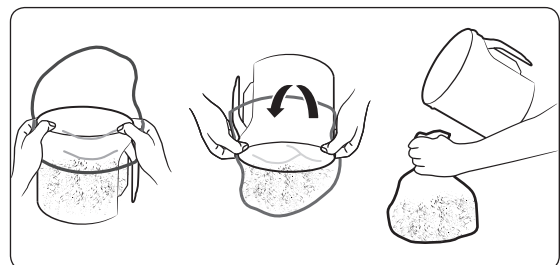

## Cleaning the dust filter

If the filter check indicator turns red with the inlet floating 10 cm above flat floor, clean the dust filter.

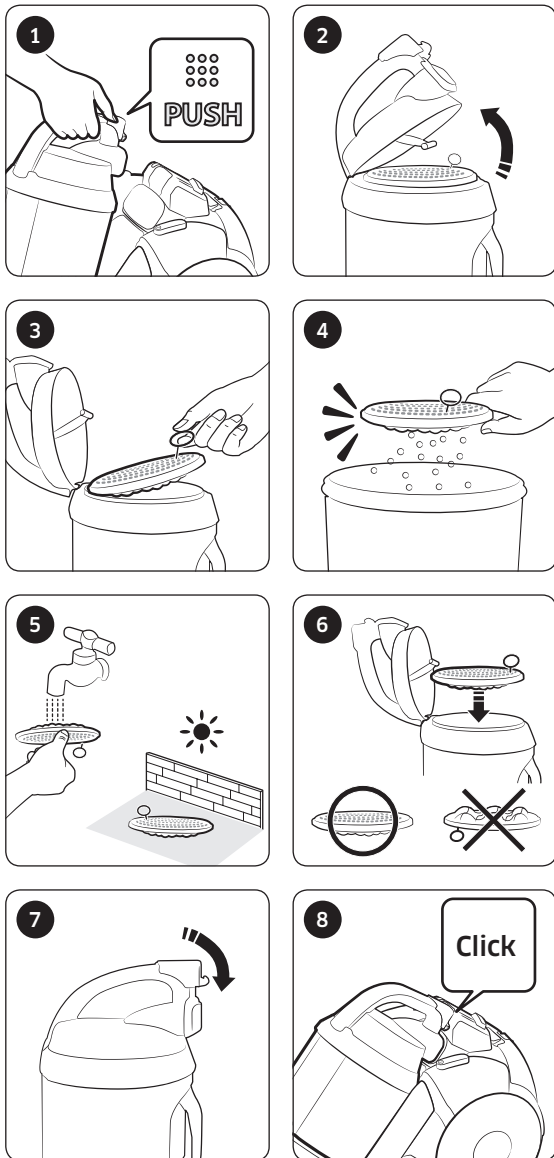

## Cleaning the outlet filter

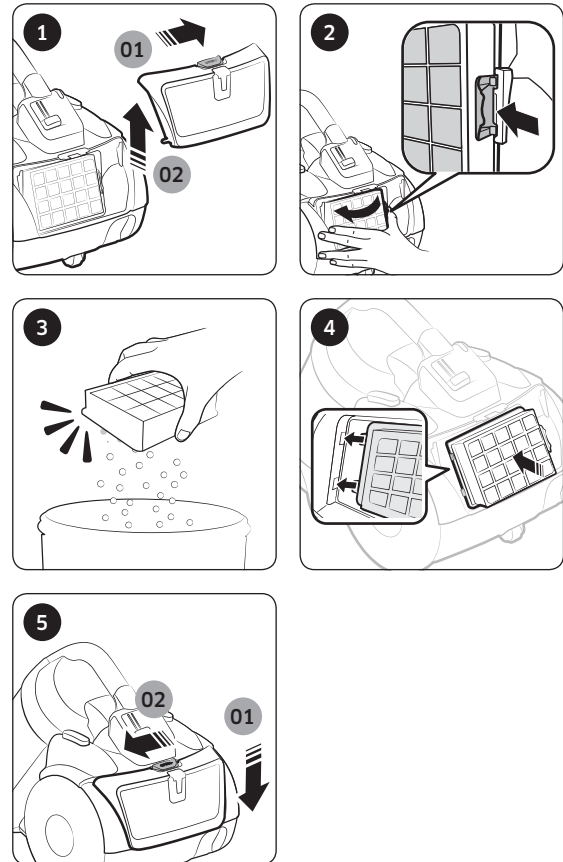

## Cleaning the brush

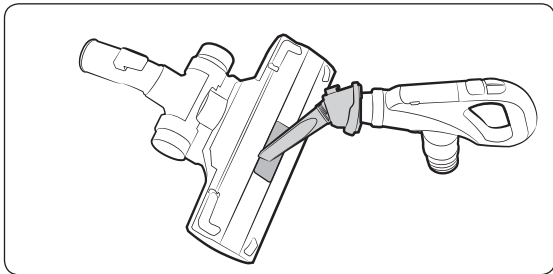

2-step brush

\* Cleaning method for the 2-step, Anti-Tangle tool, Eco Hard Floor and Parquet master brushes is the same.

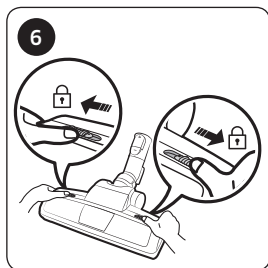
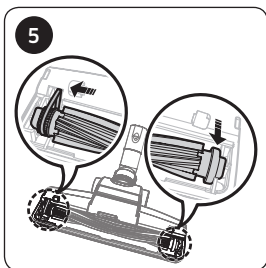
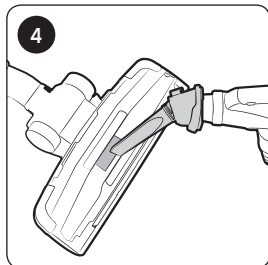
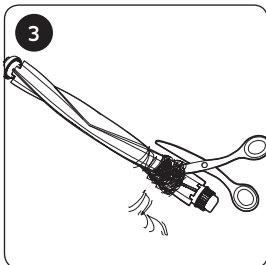
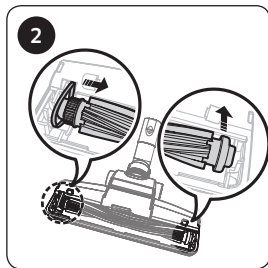
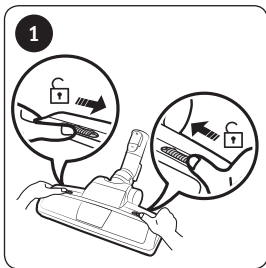

Power Pet

## Cleaning the pipe

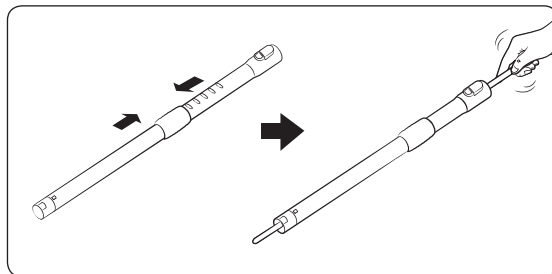

## Cleaning the hose

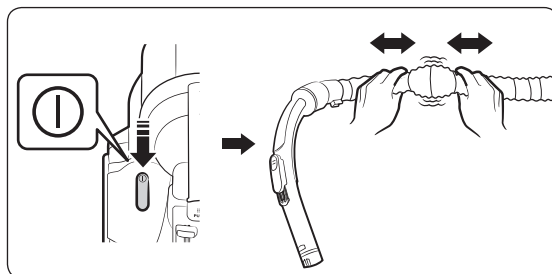

## Storing the vacuum cleaner

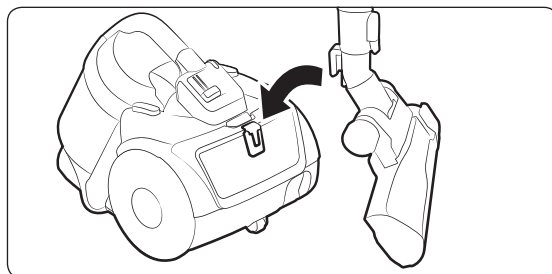

# Notes and cautions

---

## In use

---

### NOTE

- Safety device will cut off the power when the vacuum cleaner was on for more than 30 minutes without any button input. In this case, press the [Power] button on the body or unplug the power plug and then plug it again.
- If the handle control is not working, the vacuum cleaner can be operated using the [Power] button on the body.
- When you use the dusting brush or crevice tool, you may feel vibration from the vacuum cleaner.
- Please do not press the button of dustbin handle when carrying the vacuum cleaner.
- The operating noise may change once the safety device is activated to prevent the dustbin from getting detached.
  - The circular tube on bottom of the dustbin prevents dust from spilling out.

### CAUTION

- When removing the power plug from the electrical outlet, grasp the plug, not the cord.

## Cleaning and maintenance

---

### NOTE

- To make the dust filter cleaner, add neutral detergent into lukewarm water and soak the filter for 30 minutes before washing it.
- Do not wash the outlet filter with water.

- To maintain the best performance of the outlet filter, replace them once a year.
- To prevent floors from scratches, inspect condition of the brush and replace it if it is worn down.
- Replacement filters are available at your local Samsung service agent.
- Hold the power cord and then press the Cord rewind button since you can get injured if the power cord may lose control while rewinding it.
- If the power cord is not rewinding well, press the Cord rewind button again after pulling the power cord about 2 ~ 3 m

### CAUTION

- Make sure the dust filter is completely dry before putting it back into the vacuum cleaner.
  - Allow 12 hours for it to dry.
- Dry the dust filter in the shade, not under sunlight, to prevent transformation or discoloration.
- You may wash the dustbin with cold water.
- When suction is noticeably reduced continuously or vacuum cleaner abnormally overheats, please clean the outlet filter.
- Suction may reduce noticeably due to wrong reassembling of the dust filter.
- Please contact a nearest service agent if you cannot remove foreign matters from the hose.
- Store the vacuum cleaner in the shade to prevent deformation or discoloration.

# Troubleshooting

Symptom	Checklist
Motor does not start.	<ul style="list-style-type: none"> <li>• Check the cable, the power plug and outlet.</li> <li>• Leave it to cool.</li> </ul>
Suction force is gradually decreasing.	<ul style="list-style-type: none"> <li>• Check if there is any blockage, and remove it if required.</li> <li>• Please check the filters, and if required, clean as illustrated in this manual.               <ul style="list-style-type: none"> <li>- If filters are out of condition, replace them to new ones.</li> </ul> </li> </ul>
Cord does not rewind fully.	<ul style="list-style-type: none"> <li>• Pull the power cord out 2 - 3 m and press the Cord rewind button.</li> </ul>
Vacuum cleaner does not pick up dirt.	<ul style="list-style-type: none"> <li>• Check the hose, and replace it to new one if required.</li> </ul>
Body overheating.	<ul style="list-style-type: none"> <li>• Check the filters, and clean as illustrated in the this manual if required.</li> </ul>
Static electricity discharge.	<ul style="list-style-type: none"> <li>• Reduce suction.</li> <li>• This may also occur when air in the room is very dry. Ventilate the room so that air humidity becomes a normal.</li> </ul>

- Thermal protector : This vacuum cleaner has a special thermostat that protects the motor in case of its overheating. If the vacuum cleaner suddenly shuts off, turn off the switch and unplug the vacuum cleaner. Make sure that there is power in the socket. To avoid electric shock, please contact a qualified electrician. Check the vacuum cleaner for possible source of overheating such as a full dust tank, a blocked hose, pipe, or clogged filter. If these conditions are found, fix them and wait at least 30 minutes before attempting to use the vacuum cleaner. After the 30 minute period, plug the vacuum cleaner back in and turn on the switch. If the vacuum cleaner still does not run, contact a service engineer.
- This vacuum cleaner is compliant with the following regulations:
  - RTTE Directive(1999/5/EC)
  - Electromagnetic Compatibility Directive : 2004/108/EEC
  - Low Voltage Directive : 2006/95/EC
- **The official Declaration of conformity may be found at <http://www.samsung.com>, go to Support**  
Please search Product Support and enter the model name.

# Product fiche

[English]

According to Commission Regulation (EU) No 665/2013 and No 666/2013

<b>A</b>	Supplier	Samsung Electronics., Co. Ltd				
<b>B</b>	Model	SC07K51E0VB	SC07K51F0VP	SC07K51G0HG	SC05K51**V*	SC05K51**H*
<b>C</b>	Energy Efficiency Class	A	A	A	A+	A+
<b>D</b>	Annual Energy Consumption (kWh/yr)	28.0	28.0	28.0	22.0	22.0
<b>E</b>	Carpet Cleaning Performance Class	C	C	C	C	C
<b>F</b>	Hardfloor Cleaning Performance Class	A	A	A	A	A
<b>G</b>	Dust Re-Emission Class	A	A	A	A	A
<b>H</b>	Sound Power Level (dBA)	78	78	78	78	78
<b>I</b>	Rated Input Power (W)	700	700	700	500	500
<b>J</b>	Type	General purpose vacuum cleaner				

1. Indicative annual energy consumption (kWh per year), based on 50 cleaning tasks. Actual annual energy consumption will depend on how the appliance is used.
2. Measurements for power consumption and performance are based on methods in EN 60312 - 1 and EN 60704.

## Notes on the energy label

- Declared energy efficiency and cleaning performance class on carpet can be met with the enclosed 2-Step Brush.
- When the hard floor has joints and gaps, please use the enclosed "Eco Hard Floor " brush which is designed to meet the energy efficiency and cleaning performance class on hard floor with joints and gaps.
- The values provided on the energy label have been determined according to the prescribed measuring process (in accordance with EN60312 - 1).

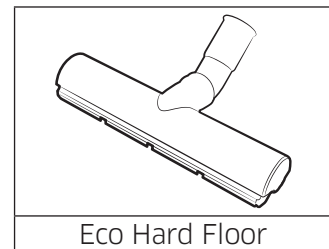



# Usisivač

## Korisnički priručnik

Seriya SC07K51\*\*\*\*, SC05K51\*\*\*\*

- Pre rukovanja uređajem pažljivo pročitajte uputstva.
- Predviđen je samo za upotrebu u zatvorenom prostoru.



**SAMSUNG**

# Sadržaj

---

## PRIPREMA

Bezbednosne informacije	3
Važna bezbednosna uputstva	4

## MONTAŽA

Nazivi delova	10
Dodatna oprema	11

## RADNJE

Korišćenje usisivača	12
Korišćenje kućišta	12
Korišćenje regulatora na rukohvatu	12
Korišćenje papučica	13

## ODRŽAVANJE

Čišćenje i održavanje	14
Kada prazniti posudu za prašinu	14
Čišćenje posude za prašinu	14
Čišćenje filtera za prašinu	15
Čišćenje izduvnog filtera	15
Čišćenje papučice	16
Čišćenje cevi	16
Čišćenje creva	16
Čuvanje usisivača	16

## DODACI

Napomene i mere opreza	17
Tokom korišćenja	17
Čišćenje i održavanje	17
Rešavanje problema	18
Podaci o proizvodu	19

# Bezbednosne informacije

---

- Pre rukovanja uređajem pažljivo pročitajte ovaj priručnik i sačuvajte ga da biste mogli da se podsetite kad zatreba.
- Karakteristike vašeg modela usisivača mogu malo da se razlikuju u odnosu na one opisane u ovom priručniku jer uputstva za rukovanje u njemu obuhvataju različite modele.

## Korišćeni simboli za oprez/upozorenje

---

### **UPOZORENJE**

Ukazuje na to da postoji smrtna opasnost ili opasnost od ozbiljne povrede.

### **OPREZ**

Ukazuje na to da postoji opasnost od telesne povrede ili oštećenja imovine.

## Drugi simboli koji se koriste

---

### **NAPOMENA**

Ukazuje da tekst koji sledi sadrži dodatne važne informacije.

---

## Važna bezbednosna uputstva

---

Prilikom korišćenja električnog uređaja morate se pridržavati osnovnih mera predostrožnosti, što podrazumeva sledeće:

### UPOZORENJE

Ovaj usisivač namenjen je isključivo za kućnu upotrebu.

Nemojte koristiti ovaj usisivač za usisavanje otpada i ostataka od građevinskih radova, tonera laserskog štampača.

Redovno čistite filtere da se u njima ne bi nakupljala vrlo sitna prašina.

Sredstva za suvo pranje tepiha ili osveživači, prahovi i vrlo sitna prašina kao što je brašno mogu se usisavati samo u jako malim količinama.

Nakon usisavanja uvek očistite posudu za prašinu i filtere.

Ovaj usisivač nemojte koristiti kada su filteri ili posuda za prašinu uklonjeni.

Nemojte koristiti pohabane, deformisane ili oštećene filtere.

Filtere uvek postavite u ispravan položaj kao što je prikazano u ovom priručniku.

Neispunjenje ovih uslova može da dovede do oštećenja unutrašnjih delova i poništenja garancije.

Nikada nemojte izvrtati mikro filter nakon pranja.

To može biti razlog deformacije ili oštećenja filtera.

Ako je filter deformisan ili oštećen, zamenite ga (to može biti razlog prodiranja prašine i ostataka u motor).

Umetnite filter ispravno bez razmaka između filtera i poklopca za filter (to može biti razlog prodiranja prašine i ostataka u motor).

### Opšte

---

- Pažljivo pročitajte sva uputstva. Pre nego što uključite uređaj, proverite da li se napon u naponskoj mreži podudara sa vrednošću koja je navedena na pločici sa oznakama sa donje strane usisivača.
- UPOZORENJE: Ne koristite ovaj usisivač ako je tepih ili pod mokar.

- Neophodan je stalan nadzor ako uređaj koriste deca ili ako se uređaj koristi u njihovoj blizini. Nemojte da dozvolite da se usisivač koristi kao igračka. Nemojte da dozvolite da usisivač radi bez nadzora ni u jednom trenutku. Usisivač koristite isključivo za predviđenu namenu, u skladu sa uputstvima u ovom priručniku.
- Nemojte da koristite usisivač bez posude za prašinu.
- Ispraznite posudu za prašinu pre nego što se napuni da biste obezbedili potpunu efikasnost.
- Nemojte da koristite usisivač za uklanjanje šibica, upaljenog pepela niti opušaka od cigareta. Držite usisivač dalje od pećnica i drugih izvora toplote. Toplota može da izazove deformacije ili promenu boje plastičnih delova uređaja.
- Izbegavajte da usisavate čvrste, oštre predmete pošto oni mogu da oštete delove usisivača.
- Nemojte gaziti po crevu. Nemojte jako pritiskati crevo.
- Nemojte da blokirate otvor za usisavanje niti izduv.
- Isključite usisivač pomoću prekidača na kućištu pre nego što ga isključite iz zidne utičnice. Isključite utikač iz zidne utičnice pre nego što ispraznite posudu za prašinu. Kada isključujete utikač iz utičnice, nemojte vući kabl, već uhvatite utikač da biste izbegli oštećenja.
- Uređaj mogu da koriste deca starija od 8 godina i osobe sa umanjenim fizičkim, čulnim ili psihičkim sposobnostima i osobe koje ne poseduju odgovarajuće iskustvo i znanje ako su pod nadzorom ili su dobile uputstva za bezbedno korišćenje uređaja i ako razumeju opasnosti koje korišćenje uređaja sa sobom nosi. Deca ne smeju da se igraju sa uređajem. Čišćenje i održavanje uređaja ne smeju da obavljaju deca bez nadzora.
- Deca bi trebalo da budu pod nadzorom kako se ne bi igrala uređajem.
- Pre čišćenja i održavanja uređaja neophodno je isključiti utikač iz zidne utičnice.
- Ne preporučuje se korišćenje produžnog kabla.
- Ako usisivač ne radi ispravno, isključite ga i obratite se ovlašćenom servisu.

- Ako je kabl za napajanje oštećen, neophodno je tražiti zamenu od proizvođača, predstavnika ovlašćenog servisa ili kvalifikovanog lica kako bi se izbegla mogućnost nastanka štete.
- Nemojte nositi usisivač tako što ćete držati crevo. Koristite dršku na kućištu usisivača.
- Isključite usisivač kada ga ne koristite. Isključite prekidač za napajanje pre nego što ga isključite iz zidne utičnice.
- Ne koristiti za usisavanje vode.
- Ne potapati u vodu prilikom čišćenja.
- Crevo treba redovno proveravati i ne sme se koristiti ako je oštećeno.
- Ako ga je potrebno zameniti, obratite se proizvođaču ili ovlašćenom servisu.

### Informacije o napajanju

---

- Otklonite svaki rizik od strujnog udara ili požara.
  - Ne oštećujte kabl za napajanje.
  - Nemojte da vučete kabl previše jako ili da dodirujete utikač za struju vlažnim rukama.
  - Nemojte da koristite drugi izvor napajanja osim standardnog napona propisanog u vašoj zemlji i nemojte da koristite produžni kabl sa više utičnica da biste istovremeno obezbedili napajanje većem broju uređaja.
  - Nemojte da ostavljate kabl na podu.
  - Nemojte da koristite oštećeni utikač, oštećeni kabl ili utičnicu koja nije pravilno pričvršćena na zid.
  - Isključite napajanje pre priključivanja i isključivanja utikača iz strujne utičnice i vodite računa da prstima ne dodirnete viljuške utikača.
  - Ne rastavljajte i ne modifikujte usisivač. Ako je strujni kabl oštećen, obratite se proizvođaču ili ovlašćenom servisu da bi ga popravio ovlašćeni majstor.
  - Očistite prašinu i uklonite sva strana tela sa kontakata na utikaču.

- 
- Ako u vazduhu ima iscrelog gasa ili ako zapaljivog spreja, npr. spreja za uklanjanje prašine, ne dodirujte strujni utičnicu i otvorite prozore da se prostorija provetri.
    - Postoji opasnost od eksplozije ili požara.
  - Informacije o naporima kompanije Samsung da doprinese očuvanju životne sredine i o specifičnim zakonskim obavezama u pogledu proizvoda, npr. Direktivi o registraciji, evaluaciji, autorizaciji i restrikcijama hemikalija (REACH), potražite na sledećoj adresi: [samsung.com/uk/aboutsamsung/samsungelectronics/corporatecitizenship/data\\_corner.html](http://samsung.com/uk/aboutsamsung/samsungelectronics/corporatecitizenship/data_corner.html)

### **Tokom korišćenja**

---

- Ne koristite ovaj proizvod na otvorenom jer je namenjen samo za upotrebu u domaćinstvima u zatvorenom prostoru.
  - Postoji opasnost od kvara ili oštećenja.
    - \* Čišćenje na otvorenom: Kamen, cement
    - \* Bilijarske sale: Prah od krede
    - \* Sterilisane prostorije u bolnici
- Ne koristite ovaj usisivač za usisavanje tečnosti (npr. vode), sečiva, igli ili žara.
  - Postoji opasnost od kvara ili oštećenja.
- Vodite računa da deca ne dodiruju usisivač dok ga koristite.
  - Deca mogu da se opeku ako se telo pregreje.
- Ne gazite usisivač i ne izlažite njegovo kućište fizičkim udarima.
  - To može da dovede do povrede ili oštećenja.
- Pri podizanju i prenošenju usisivača držite ga za dršku na kućištu.

## Čišćenje i održavanje

- Ne podižite i ne nosite usisivač tako što ćete staviti papučicu u urez za čuvanje i nositi usisivač tako okačen o papučicu.
- Suvom krpom ili peškirom očistite kućište; isključite strujni kabl iz utičnice pre čišćenja. Ne prskajte vodu direktno na usisivač i ne koristite isparljive materije (apotekarski benzin, razređivač ili alkohol) ni zapaljive spejeve (npr. onaj za čišćenje prašine) za čišćenje.
  - Ako u proizvod uđe voda ili druga tečnost i dovede do kvara, isključite ga, isključite strujni kabl iz utičnice i obratite se servisu.
- Ne koristite bazne ili industrijske deterdžente, osveživače vazduha ili (sirćetne) kiseline pri čišćenju perivih delova usisivača. (Pogledajte tabelu ispod.)
  - To može da dovede do oštećenja, deformacije ili obezbojenja plastičnih delova.

Perivi delovi		Posuda za prašinu u telu, filter za prašinu, sunderasti filter,
Dostupni deterdžent	Neutralni deterdžent	Kuhinjsko sredstvo za čišćenje
Nedostupni deterdžent	Alkalni deterdžent	Izbeljivač, sredstvo za uklanjanje buđi itd.
	Kiseli deterdžent	Parafinsko ulje, emulgator itd.
	Industrijski deterdžent	NV-I, PB-I, Opti, alkohol, aceton, apotekarski benzin, razređivač itd.
	Osveživač vazduha	Osveživač vazduha (u spreju)
	Ulje	Životinjske i biljne masti
	Drugo	Jestiva sirćetna kiselina, sirće, nerazblažena sirćetna kiselina itd.

---

## OPREZ

### Tokom korišćenja

---

- Cev koristite samo za predviđene namene.
  - To može da dovede do povrede ili oštećenja.
- Kada podignete dršku na posudi za prašinu, aktivira se zaštitni uređaj, što može da dovede do promene zvuka pri radu.
  - Zvuk koji se čuje pri radu može da se promeni dok se drži drška posude za prašinu prilikom korišćenja usisivača, ali kružna cev na dnu posude za prašinu sprečava prosipanje prašine.
- Ne vucite strujni kabl nakon što dođe do žute oznake; držite strujni kabl jednom rukom dok ga namotavate
  - Ako budete vukli strujni kabl dalje od žute oznake, može da se ošteti, a ako ga ne budete držali tokom namotavanja, može da izgubi kontrolu i dovede do povrede lica ili oštećenja predmeta u svojoj okolini.
- Ako iz usisivača čujete čudne zvukove, osetite mirise ili vidite dim, odmah isključite strujni kabl iz struje i obratite se servisu.
  - Postoji opasnost od požara ili strujnog udara.
- Ne koristite usisivač na mestima u blizini grejnih tela (npr. rešoa), zapaljivog spreja ili zapaljivih materija.
  - To može da dovede do požara ili deformisanja proizvoda.

### Čišćenje i održavanje

---

- Isključite strujni kabl usisivača iz utičnice ako ga nećete koristiti duže vreme.
  - To može da dovede do strujnog udara ili požara.

# Nazivi delova

MONTAŽA

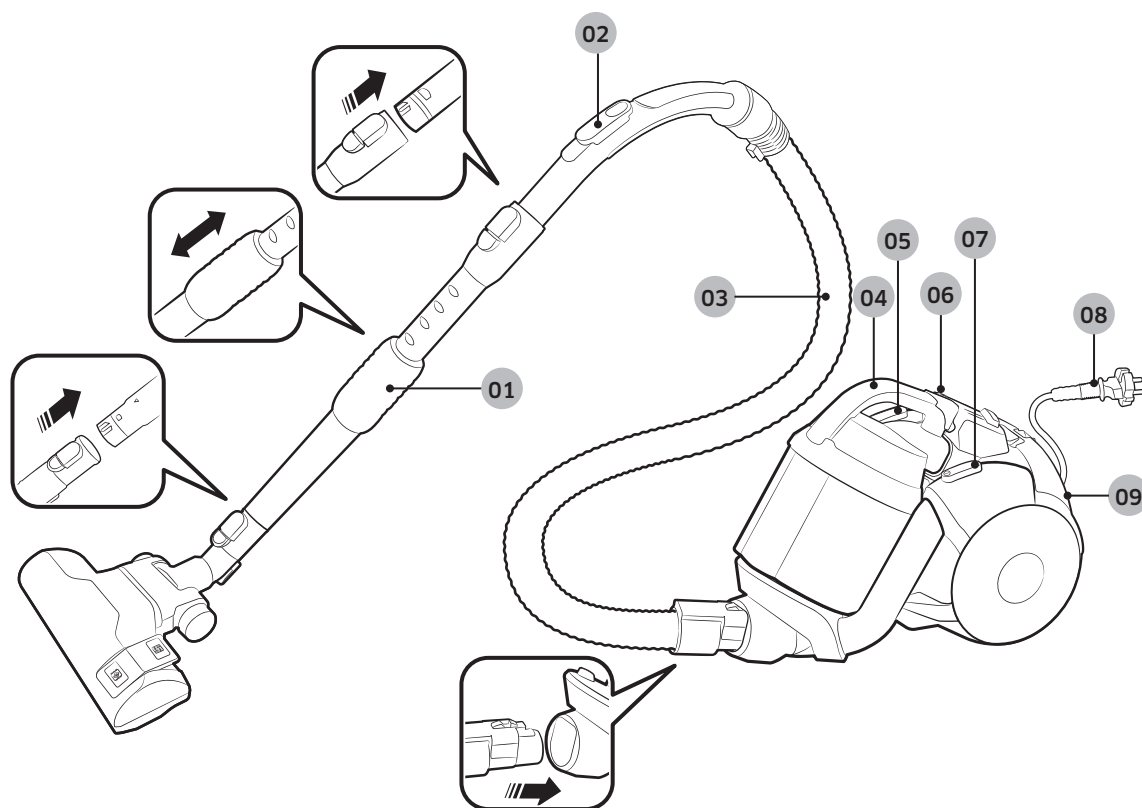

- 01 Cev
- 02 Regulator na rukohvatu
- 03 Crevo  
(serija SC07K51\*\*V\* /  
serija SC05K51\*\*V\* /  
(serija SC21K51\*\*V\*)
- 04 Posuda za prašinu

- 05 Dugme za uvlačenje kabla
- 06 Indikator filtera
- 07 Dugme za napajanje
- 08 Kabl za napajanje
- 09 Izduvni filter

# Dodatna oprema



RF crevo  
(serija SC07K51\*\*H\* /  
serija SC05K51\*\*H\* /  
(serija SC21K51\*\*H\*)

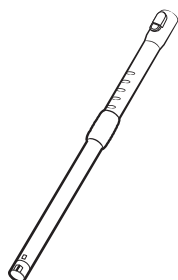

Cev (opciono)

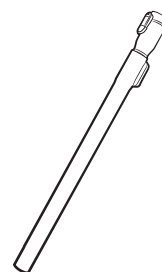

Cev (opciono)

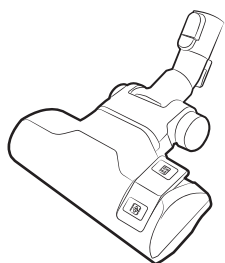

Dvonamenska papučica  
(serija SC07K51\*\*\*\*)

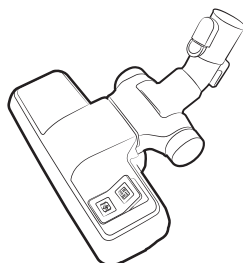

Dvonamenska papučica  
(serija SC05K51\*\*\*\*)

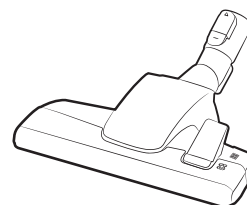

Dvonamenska papučica  
(serija SC21K51\*\*\*\*)

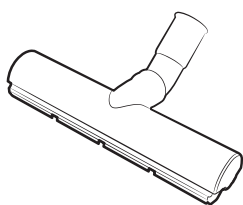

Eko za tvrde podove  
(opciono)

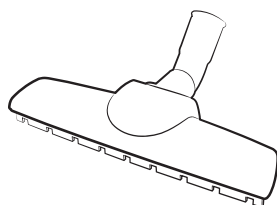

Papučica za parket  
(opciono)

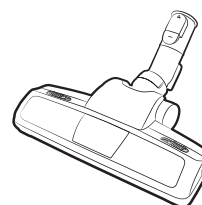

Power pet četka



Papučica za dlake  
(opciono)

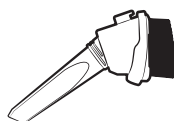

Nastavak „3 u 1“

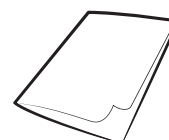

Korisnički priručnik

# Korišćenje usisivača

## Korišćenje kućišta

### Kabl za napajanje

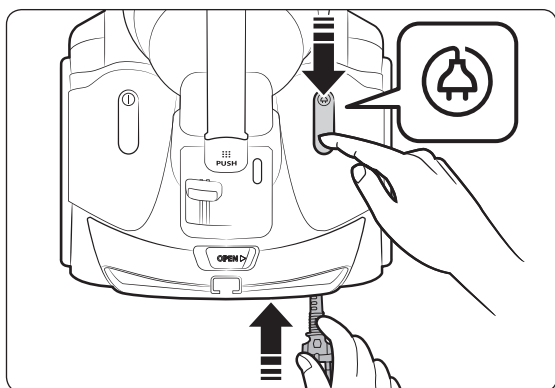
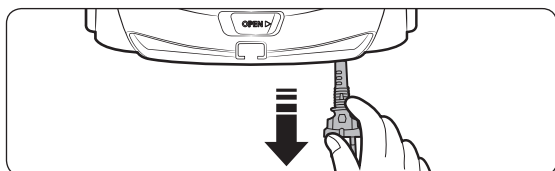

### Uključivanje/isključivanje

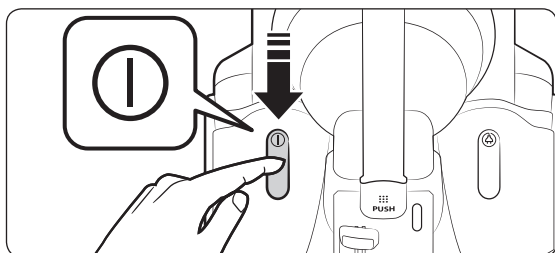

### Usisavanje

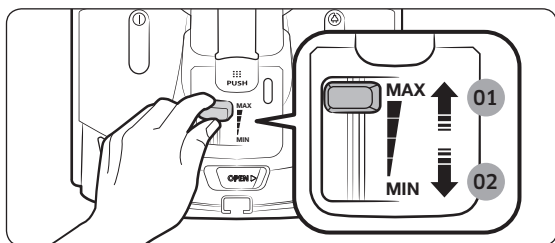

- 01 Veća snaga
- 02 Manja snaga

## Korišćenje regulatora na rukohvatu

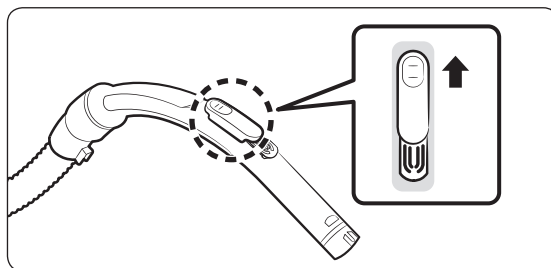

### NAPOMENA

- Ako usisavate tekstil, gurnite regulator nadole da biste smanjili snagu usisavanja.

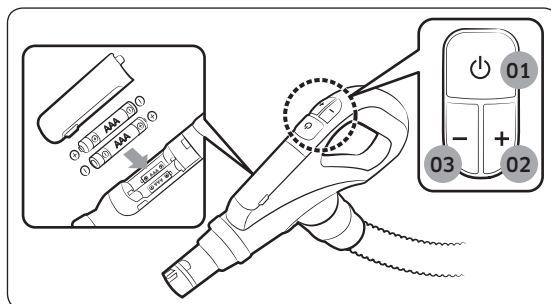

- 01 Uključivanje/isključivanje napajanja
- 02 Povećavanje snage usisavanja
- 03 Smanjivanje snage usisavanja

## Korišćenje papučica

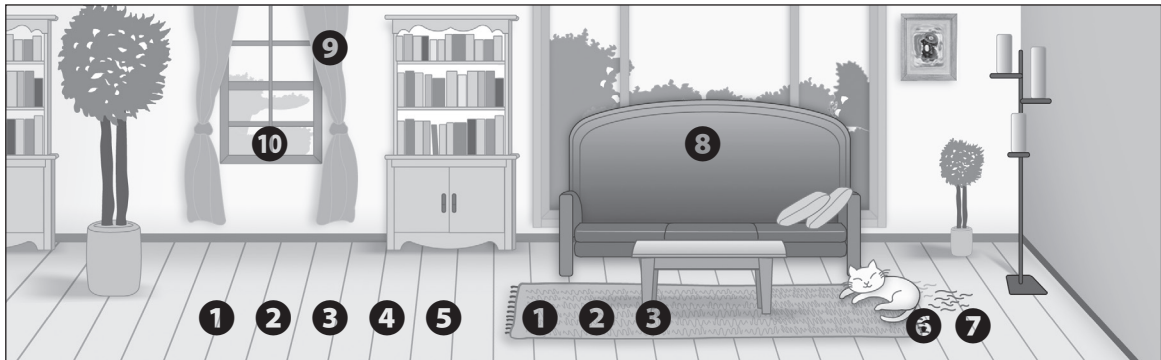

## Gde koristiti papučice

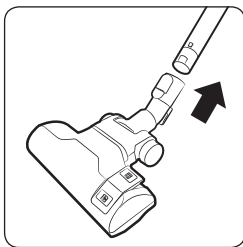

**1** Dvonamenska papučica

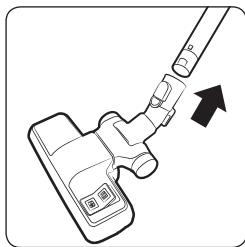

**2** Dvonamenska papučica

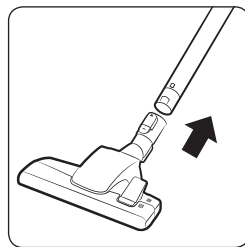

**3** Dvonamenska papučica

\* Čvrste podne obloge

Tepih

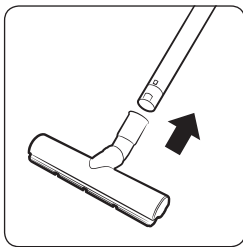

**4** Eko za tvrde podove

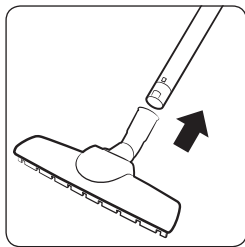

**5** Papučica za parket

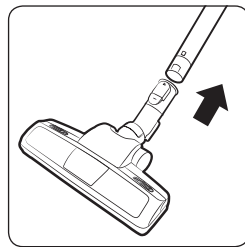

**6** Power pet četka

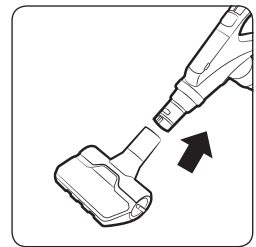

**7** Papučica za dlake

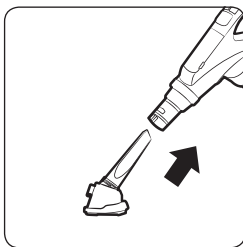

**8** Nastavak za tapacirung

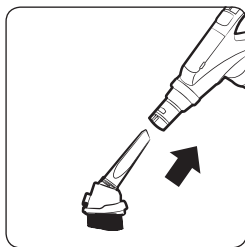

**9** Nastavak za prašinu

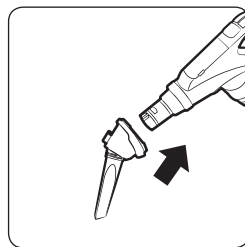

**10** Nastavak za nepristupačne delove

# Čišćenje i održavanje

Usisivač mora da se isključi iz utičnice pre čišćenja.

## Kada prazniti posudu za prašinu

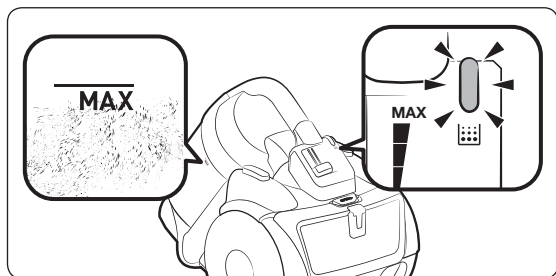

## Čišćenje posude za prašinu

Ispraznite posudu za prašinu ako je puna.

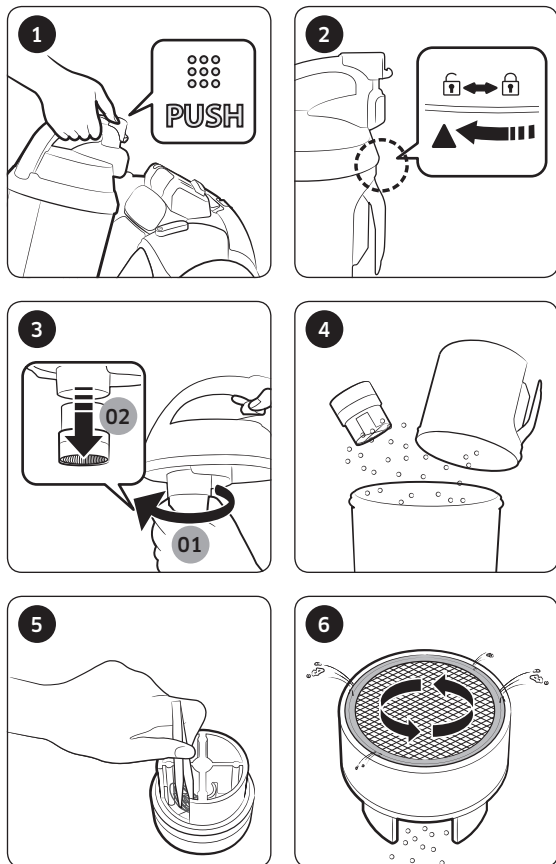

- \* Turbina za dlake (ciklonska sila)
  - Zasnovano na internom testiranju. Testirano na turbinskom ventilatoru, uz pomoć mešavine kose i životinjske dlake na čvrstoj podnoj oblozi.

### ⚠ OPREZ

- Ako je pri čišćenju neophodno koristiti neku alatku, pazite da ne oštetite mrežicu.

## Kako da lako ispraznite posudu za prašinu



## Čišćenje filtera za prašinu

Ako indikator statusa filtera počne da svetli crveno dok se usisna cev nalazi 10 cm iznad ravnog poda, očistite filter za prašinu.

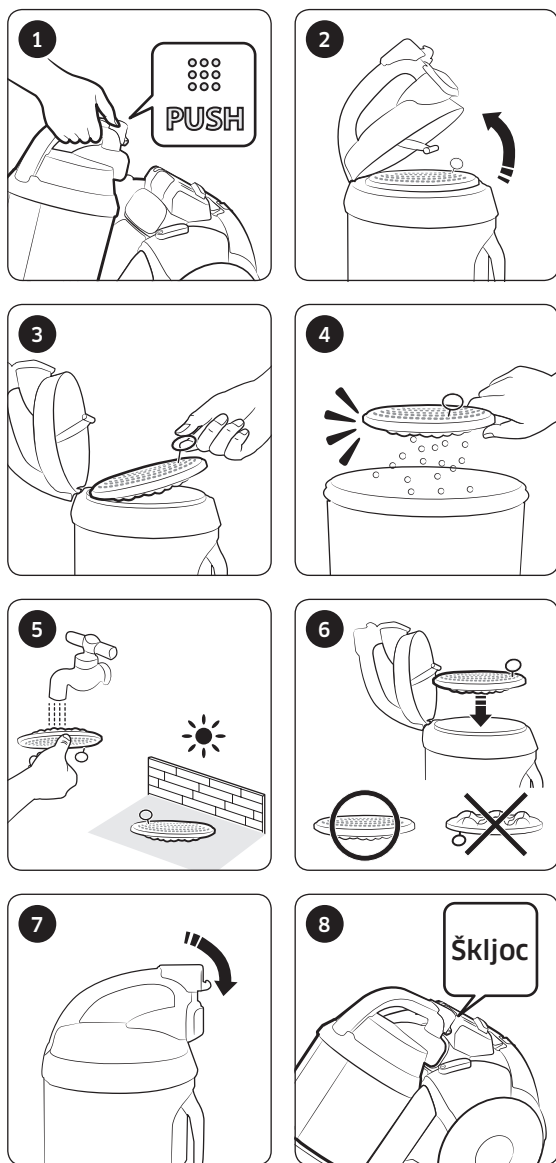

## Čišćenje izduvnog filtera

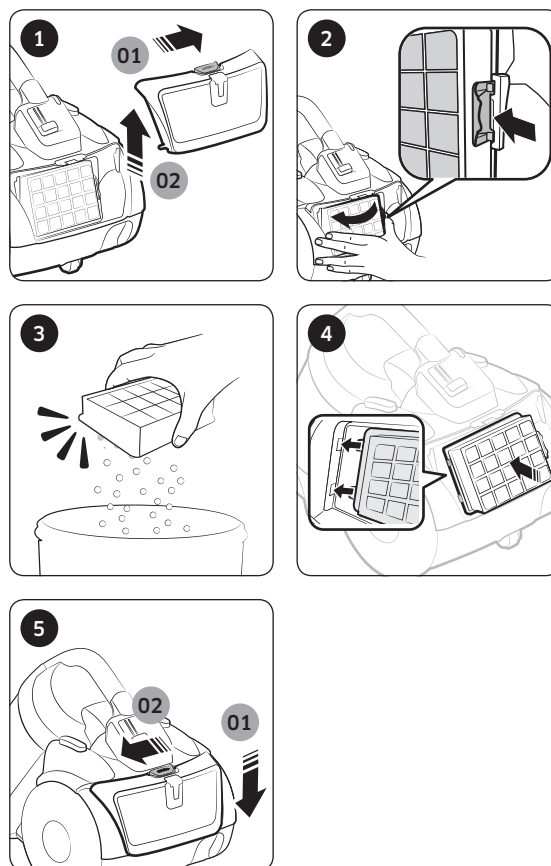

## Čišćenje papučice

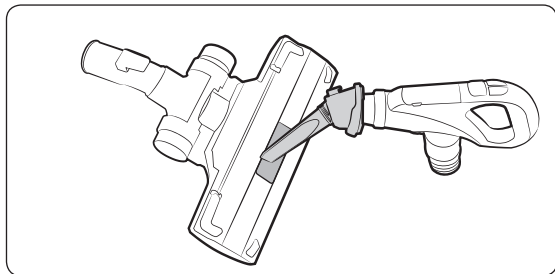

Dvonamenska papučica

\* Čišćenje za četke za dvostraniku papučicu, papučicu za dlake, eko za tvrde podove i papučicu za parket je isto.

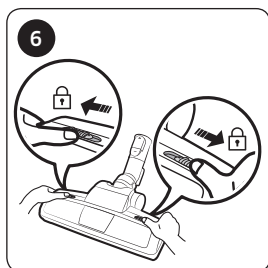
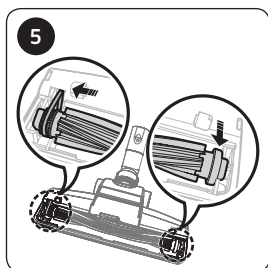
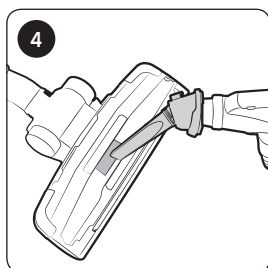
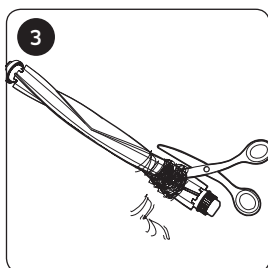
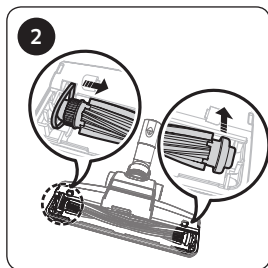
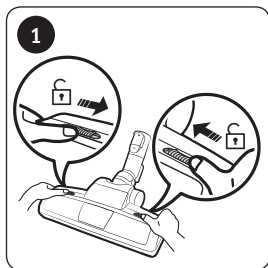

Power pet četka

## Čišćenje cevi

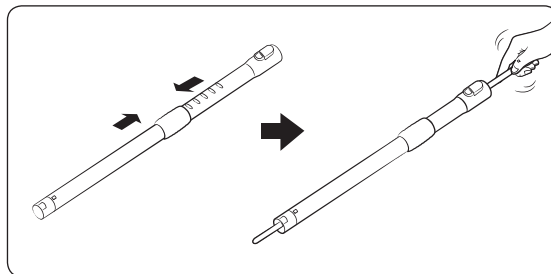

## Čišćenje creva

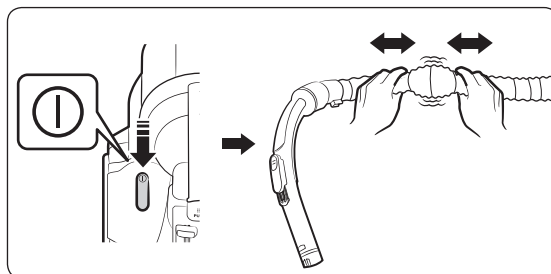

## Čuvanje usisivača

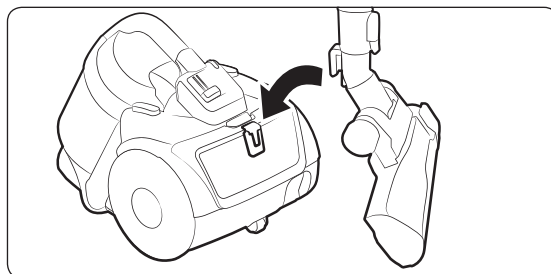

# Napomene i mere opreza

## Tokom korišćenja

### NAPOMENA

- Zaštitni uređaj isključuje napajanje usisivača kada se duže od 30 minuta ne pritisne nijedno dugme. Ako do toga dođe, pritisnite dugme [Power] (Napajanje) na kućištu ili isključite strujni kabl iz utičnice i ponovo ga priključite.
- Ako regulator na rukohvatu ne radi, usisivačem je moguće upravljati pomoću dugmeta [Power] (Napajanje) na kućištu.
- Tokom korišćenja nastavka za prašinu ili nastavka za nepristupačne delove, iz usisivača mogu da se osele vibracije.
- Ne pritiskajte dugme na dršci posude za prašinu prilikom nošenja usisivača.
- Zvuk usisivača može da se promeni kada se aktivira zaštitni uređaj, koji sprečava skidanje posude za prašinu.
  - Kružna cev na dnu posude za prašinu sprečava prosipanje prašine.

### OPREZ

- Kada isključujete utikač iz utičnice, nemojte vući kabl, već uhvatite utikač.

## Čišćenje i održavanje

### NAPOMENA

- Da bi se filter za prašinu bolje oprao, sipajte neutralni deterdžent u mlaku vodu i ostavite filter u njoj 30 minuta, pa ga operite.
- Ne perite izduvni filter vodom.
- Da bi se očuvao optimalan rad izduvnog filtera, menjajte ga jednom godišnje.

- Da se podovi ne bi grebali, proveravajte u kakvom su stanju papučice i menjajte ih kada se pohabaju.
- Rezervne filtere možete kupiti u lokalnom servisu kompanije Samsung.
- Pridržavajte strujni kabl dok ga namotavate pomoću dugmeta za uvlačenje kabla, jer su suprotnom strujni kabl može da vas povredi ako izgubi kontrolu pri uvlačenju.
- Ako strujni kabl nije pravilno uvučen, izvucite strujni kabl za 2-3 m, pa ponovo pritisnite dugme za uvlačenje kabla

### OPREZ

- Proverite da li je filter za prašinu potpuno suv pre nego što ga vratite u usisivač.
  - Ostavite ga 12 sati da se osuši.
- Osušite filter za prašinu u hladovini, na mestu van direktne sunčeve svetlosti, da ne bi došlo do deformisanja ili obezbojenja.
- Posudu za prašinu možete da operete hladnom vodom.
- Ako primetite da je usisna snaga opala ili da se usisivač pregreva, očistite izduvni filter.
- Usisna snaga može vidno da opadne ako se filter za prašinu ne postavi na pravilan način.
- Ako ne možete da uklonite strana tela iz creva, obratite se najbližem servisu.
- Usisivač čuvajte van direktne sunčeve svetlosti da ne bi došlo do deformisanja ili obezbojenja.

# Rešavanje problema

Simptom	Lista za proveru
Motor se ne uključuje.	<ul style="list-style-type: none"><li>• Proverite kabl, utikač i utičnicu.</li><li>• Ostavite uređaj da se ohladi.</li></ul>
Snaga usisavanja se postepeno smanjuje.	<ul style="list-style-type: none"><li>• Proverite da li postoji blokada i uklonite je ako je ima.</li><li>• Proverite filtere i, ako je potrebno, očistite ih u skladu sa uputstvima u ovom priručniku.<ul style="list-style-type: none"><li>- Ako su filteri pohabani, zamenite ih novim.</li></ul></li></ul>
Kabl se ne uvlači u potpunosti.	<ul style="list-style-type: none"><li>• Izvucite kabl 2-3 m, pa pritisnite dugme za uvlačenje kabla.</li></ul>
Usisivač ne usisava prljavštinu.	<ul style="list-style-type: none"><li>• Proverite crevo i zamenite ga ako je potrebno.</li></ul>
Kućište se pregreva.	<ul style="list-style-type: none"><li>• Proverite filtere i, ako je potrebno, očistite ih u skladu sa uputstvima u ovom priručniku.</li></ul>
Pražnjenje statičkog elektriciteta.	<ul style="list-style-type: none"><li>• Smanjite snagu usisavanja.</li><li>• Do toga može da dođe i kada je vazduh u prostoriji vrlo suv. Provetrite prostoriju da bi se vlažnost vazduha normalizovala.</li></ul>

- Termalni štitnik: Ovaj usisivač ima specijalni termostat koji štiti motor u slučaju pregrevanja. Ako se usisivač iznenada isključi, isključite prekidač i isključite strujni kabl usisivača iz utičnice.
- Proverite da li ima struje u utičnici. Da biste izbegli strujni udar, obratite se kvalifikovanom električaru. Proverite usisivač zbog mogućih izvora pregrevanja kao što su pun rezervoar za prašinu, blokirano crevo, cev ili zapušten filter. Ako su ova stanja pronađena, popravite ih i sačekajte barem 30 minuta pre upotrebe usisivača. Nakon 30 minuta, ponovo uključite strujni kabl usisivača u utičnicu i uključite prekidač. Ako usisivač i dalje ne radi, obratite se serviseru.
- Ovaj usisivač je usklađen sa sledećim propisima:
  - Direktiva za radio i telekomunikacionu terminalnu opremu (1999/5/EC)
  - Direktiva za elektromagnetsku kompatibilnost: 2004/108/EEC
  - Direktiva za električne uređaje niskog napona: 2006/95/EC
- Zvanična Izjava o zakonskoj usklađenosti navedena je na adresi <http://www.samsung.com> - idite u odeljak Podrška > Početna, pa unesite naziv modela u polje za pretragu.

# Podaci o proizvodu

[Srpski]

Prema Uredbi komisije (EU) br. 665/2013 i br. 666/2013

<b>A</b>	Dobavljač	Samsung Electronics., Co. Ltd				
<b>B</b>	Model	SC07K51E0VB	SC07K51F0VP	SC07K51G0HG	SC05K51**V*	SC05K51**H*
<b>C</b>	Klasa energetske efikasnosti	A	A	A	A+	A+
<b>D</b>	Godišnja potrošnja električne energije (kWh/god)	28,0	28,0	28,0	22,0	22,0
<b>E</b>	Klasa radnog učinka pri čišćenju tepiha	C	C	C	C	C
<b>F</b>	Klasa radnog učinka pri čišćenju tvrdih podova	A	A	A	A	A
<b>G</b>	Klasa reemisije prašine	A	A	A	A	A
<b>H</b>	Nivo zvučne snage (dBA)	78	78	78	78	78
<b>I</b>	Nazivna ulazna snaga (W)	700	700	700	500	500
<b>J</b>	Tip	Usisivač opšte namene				

- Orijentaciona godišnja potrošnja električne energije (kWh/god.) izračunata na osnovu 50 čišćenja. Stvarna godišnja potrošnja električne energije zavisiće od načina korišćenja uređaja.
- Merenja potrošnje električne energije i učinka su zasnovana na metodama u EN 60312-1 i EN 60704.

## Napomene na nalepnici za energiju

- Deklarisana klasa energetske efikasnosti i učinka čišćenja na tepisima mogu da se ispune priloženom 2-stepenom četkom.
- Kada tvrdi pod ima spojeve i razmake, koristite priloženu četku "Eko za tvrde podove" koja je projektovana tako da ispunjava klasu energetske efikasnosti i učinka čišćenja za tvrde podove sa spojevima i razmacima.
- Vrednosti navedene na energetskoj nalepnici su utvrđene prema propisanom postupku merenja (u skladu sa EN60312 - 1).



Eko za tvrde podove



# Ušisivač

## Korisnički priručnik

Seriya SC07K51\*\*\*\*, SC05K51\*\*\*\*

- Prije rada s ovim uređajem pažljivo pročitajte upute.
- Samo za korištenje u zatvorenom prostoru.



**SAMSUNG**

# Sadržaj

---

## PRIPREMA

Informacije o sigurnosti	3
Važne sigurnosne upute	4

## POSTAVLJANJE

Nazivi dijelova	10
Dodaci	11

## OPERACIJE

Korištenje usisivača	12
Korištenje kućišta	12
Korištenje kontrole na dršci	12
Korištenje četki	13

## ODRŽAVANJE

Čišćenje i održavanje	14
Kada isprazniti posudu za prašinu	14
Čišćenje posude za prašinu	14
Čišćenje filtra za prašinu	15
Čišćenje izlaznog filtra	15
Čišćenje četke	16
Čišćenje cijevi	16
Čišćenje crijeva	16
Pohrana usisivača	16

## DODACI

Napomene i upozorenja	17
Prilikom upotrebe	17
Čišćenje i održavanje	17
Rješavanje problema	18
Podatkovni list proizvoda	19

# Informacije o sigurnosti

---

- Prije rada s uređajem temeljito pročitajte ovaj priručnik i sačuvajte ga za buduće potrebe.
- Budući da se upute za rukovanje koje slijede odnose na različite modele, značajke vašeg usisivača mogu se malo razlikovati od onih koje opisuje priručnik.

## Simboli opreza/upozorenja

---

### **UPOZORENJE**

Označava kako postoji opasnost od smrti ili teških ozljeda.

### **OPREZ**

Označava kako postoji opasnost od tjelesnih ozljeda ili materijalne štete.

## Ostali simboli

---

### **NAPOMENA**

Označava da tekst koji slijedi sadrži dodatne važne informacije.

---

## Važne sigurnosne upute

---

Prilikom upotrebe električnog uređaja treba se pridržavati osnovnih mjera opreza, uključujući sljedeće mjere:

### UPOZORENJE

Ovaj usisivač namijenjen je isključivo za kućnu upotrebu.

Usisivač ne koristite za čišćenje otpada i ostataka od građevinskih radova ili tonera laserskog pisača.

Redovito čistite filter kako biste spriječili nakupljanje fine prašine.

Sredstva za suho čišćenje tepiha, prašak i fini prah poput brašna smije se usisivati isključivo u veoma malim količinama.

Nakon usisivanja uvijek očistite posudu za prašinu i filtre.

Nemojte koristiti usisivač dok je izvađen filter ili posuda za prašinu.

Nemojte koristiti istrošene, izobličene ili oštećene filtre.

Filtre uvijek umetnite na odgovarajuće mjesto naznačeno u priručniku.

Ako ne zadovoljite ove uvjete, može doći do oštećenja unutarnjih komponenti i poništavanja garancije.

Nikada ne savijajte mikrofilter nakon pranja.

To može uzrokovati izobličenje ili oštećenje filtra.

Ako je filter izobličen ili oštećen, zamijenite ga (u suprotnom može doći do nakupljanja prašine i prljavštine u motoru).

Pravilno umetnite filter tako da između filtra i poklopca filtra ne bude slobodnog prostora (u suprotnom može doći do nakupljanja prašine i prljavštine u motoru).

---

## Općenito

---

- Pažljivo pročitajte sve upute. Prije uključivanja provjerite je li napon vaše električne mreže jednak onome koji je naznačen na pločici s tehničkim karakteristikama na donjoj strani usisivača.
- UPOZORENJE: Nemojte koristiti usisivač ako je tepih ili pod mokar.

- Kada dijete koristi bilo koji uređaj ili se on koristi u blizini djece potreban je strog nadzor. Usisivač se ne smije koristiti kao igračka. Usisivač nikada nemojte ostavljati da radi bez nadzora. Usisivač koristite samo u svrhu za koju je namijenjen te u skladu s uputama u ovom priručniku.
- Usisivač nemojte koristiti bez posude za prašinu.
- Posudu za prašinu ispraznite prije nego se potpuno napuni kako bi se održala najveća učinkovitost.
- Usisivač nemojte koristiti za skupljanje šibica, vrućeg pepela ni opušaka. Usisivač držite podalje od pećnica i drugih izvora topline. Plastični dijelovi uređaja se uslijed djelovanja topline mogu izobličiti i izgubiti boju.
- Izbjegavajte skupljanje tvrdih i oštih predmeta usisivačem, jer takvi predmeti mogu oštetiti njegove dijelove.
- Nemojte stajati na sklop crijeva. Na crijevo nemojte stavljati teret.
- Nemojte zatvarati ulaze za usisavanje i ispuh.
- Prije iskopčavanja iz naponske utičnice isključite usisivač na kućištu uređaja. Prije pražnjenja posude za prašinu iskopčajte utikač iz naponske utičnice. Kako biste izbjegli oštećenja, prilikom iskopčavanja utikača držite utikač – nemojte povlačiti kabel.
- Uređaj mogu upotrebljavati djeca stara 8 ili više godina te osobe smanjenih tjelesnih, osjetilnih ili mentalnih sposobnosti ili osobe kojima nedostaje iskustvo i znanje, ako se nalaze pod nadzorom ili ako su primili dodatne upute o korištenju uređaja na siguran način te razumiju opasnosti koje proizlaze iz upotrebe uređaja. Djeca se ne smiju igrati s uređajem. Djeca ne smiju čistiti uređaj niti provoditi postupke održavanja uređaja bez nadzora.
- Djeca moraju biti pod nadzorom kako se ne bi igrala s uređajem.
- Prije čišćenja ili održavanja uređaja potrebno je iskopčati utikač iz naponske utičnice.
- Ne preporučuje se korištenje produžnog kabela.
- Ako usisivač ne radi pravilno, isključite napajanje i obratite se ovlaštenom servisnom agentu.

- Ako je kabel napajanja oštećen, mora ga zamijeniti proizvođač, servisni agent ili osoba sa sličnim kvalifikacijama kako bi se izbjegle opasnosti.
- Nemojte prenositi usisivač držanjem za crijevo. Koristite dršku na usisivaču.
- Kada se ne koristi, iskopčajte usisivač iz napajanja. Prije iskopčavanja isključite prekidač napajanja.
- Nemojte usisavati vodu.
- Nemojte uranjati u vodu radi čišćenja.
- Crijevo se mora redovito provjeravati i ne smije se koristiti ako je oštećeno.
- Obratite se proizvođaču ili servisnom agentu za zamjenu.

## Napajanje

- Spriječite opasnost od strujnog udara ili požara.
  - Nemojte oštetiti kabel za napajanje.
  - Nemojte prejako povlačiti kabel za napajanje niti dodirivati utikač mokrim rukama.
  - Ne upotrebljavajte izvor električne energije pod naponom koji ne odgovara nacionalnom nazivnom naponu niti višestruku utičnicu za istovremeno opskrbljivanje više uređaja električnom energijom.
  - Nemojte ostavljati kabel za napajanje na podu.
  - Nemojte upotrebljavati oštećen utikač, kabel ili nepričvršćenu utičnicu.
  - Isključite napajanje prije priključivanja utikača za napajanje u utičnicu ili iskopčavanja i pripazite da prstima ne dotaknete dijelove utikača pod naponom.
  - Nemojte rastavljati ili izvoditi preinake na usisivaču. Ako je kabel za napajanje oštećen, kontaktirajte proizvođača ili servisnog agenta da bi ga zamijenio ovlašteni serviser.
  - Očistite prašinu i strane tvari s kontaktnih dijelova utikača.

- 
- U slučaju istjecanja plina ili prilikom korištenja zapaljivih sredstava kao što je sredstvo protiv prašine, nemojte dirati utičnicu i otvorite prozor da biste provjetrili prostoriju.
    - Postoji opasnost od eksplozije ili požara.
  - Informacije o obvezama tvrtke Samsung u pogledu okoliša i regulatornih obveza specifičnih za proizvod npr. REACH, posjetite stranicu: [samsung.com/uk/aboutsamsung/samsungelectronics/corporatecitizenship/data\\_corner.html](http://samsung.com/uk/aboutsamsung/samsungelectronics/corporatecitizenship/data_corner.html)

### Prilikom upotrebe

---

- Nemojte koristiti proizvod na otvorenome jer je namijenjen za upotrebu samo u kućanstvima.
  - Postoji opasnost od kvara ili oštećenja.
    - \* Čišćenje na otvorenome: kamen, beton
    - \* Soba za biljar: kreda
    - \* Aseptična soba u bolnici
- Nemojte koristiti usisivač za usisavanje tekućina (kao što je voda), oštri predmeti, igle ili žar.
  - Postoji opasnost od kvara ili oštećenja.
- Pripazite da djeca ne dodiruju usisivač dok ga koristite.
  - Ako je kućište pregrijano, može doći do opekline.
- Nemojte sjedati na kućište ili ga udarati.
  - Može doći do ozljeda ili oštećenja.
- Koristite dršku za nošenje za podizanje ili prenošenje usisivača.

## Čišćenje i održavanje

- Nemojte podizati ili prenositi usisivač bez prethodnog stavljanja četke u žlijeb za pohranu.
- Prije čišćenja iskopčajte usisivač i koristite suhu krpu ili ručnik za čišćenje kućišta. Prilikom čišćenja nemojte izravno prskati vodom, koristiti zapaljive materijale (kao što su benzen, razrjeđivač ili alkohol) ili zapaljiva sredstva za čišćenje (kao što je sredstvo protiv prašine).
  - Ako voda ili druga tekućina uđe u proizvod i izazove kvar, isključite usisivač, iskopčajte utikač i obratite se servisnom agentu.
- Nemojte koristiti alkalna ili industrijska sredstva za čišćenje, osvježivače za zrak ili kiseline za čišćenje perivih dijelova usisivača. (Pogledajte sljedeću tablicu.)
  - Može dovesti do oštećenja, deformacija ili diskoloracije plastičnih dijelova.

Perivi dijelovi		Posuda za prašinu, filter za prašinu, spužvasti filter
Dostupni deterdžent	Neutralni deterdžent	Kuhinjsko sredstvo za čišćenje
Nedostupni deterdžent	Alkalni deterdžent	Izbjeljivač, sredstvo za uklanjanje plijesni, itd.
	Kiseli deterdžent	Parafinsko ulje, emulgator, itd.
	Industrijski deterdžent	NV-I, PB-I, Opti, alkohol, aceton, benzen, razrjeđivač, itd.
	Osvježivač za zrak	Osvježivač za zrak (sprej)
	Ulje	Životinjsko ili biljno ulje
	itd.	Jestiva acetatna kiselina, ocat, octena kiselina, itd.

---

## OPREZ

### Prilikom upotrebe

---

- Nemojte koristiti cijev u druge svrhe osim one za koju je namijenjena.
  - Može doći do ozljeda ili oštećenja.
- Kada podignete dršku posude za prašinu prilikom korištenja usisivača, aktivira se sigurnosni uređaj i može doći do promjena u razini buke.
  - Razina buke može se promijeniti ako držite dršku posude za prašinu tijekom korištenja usisivača, ali kružna cijev na dnu posude za prašinu sprječava istresanje prašine.
- Nemojte povlačiti kabel za napajanje dalje od žute oznake i držite ga jednom rukom prilikom namotavanja.
  - Ako ga pokušate izvući dalje od žute oznake, kabel se može oštetiti, a ako ga ne držite prilikom namotavanja, može oštetiti predmete ili ozlijediti osobe u blizini.
- Ako se iz usisivača jave neuobičajeni zvukovi, mirisi ili dim, odmah iskopčajte utikač i obratite se servisnom agentu.
  - Postoji opasnost od požara ili strujnog udara.
- Nemojte koristiti usisivač pokraj uređaja koji proizvode toplinu (poput štednjaka), zapaljivih sprejeva ili materijala.
  - Može doći do požara ili deformacije proizvoda.

### Čišćenje i održavanje

---

- Iskopčajte usisivač ako ga dulje vrijeme ne koristite.
  - Može uzrokovati strujni udar ili požar.

# Nazivi dijelova

POSTAVLJANJE

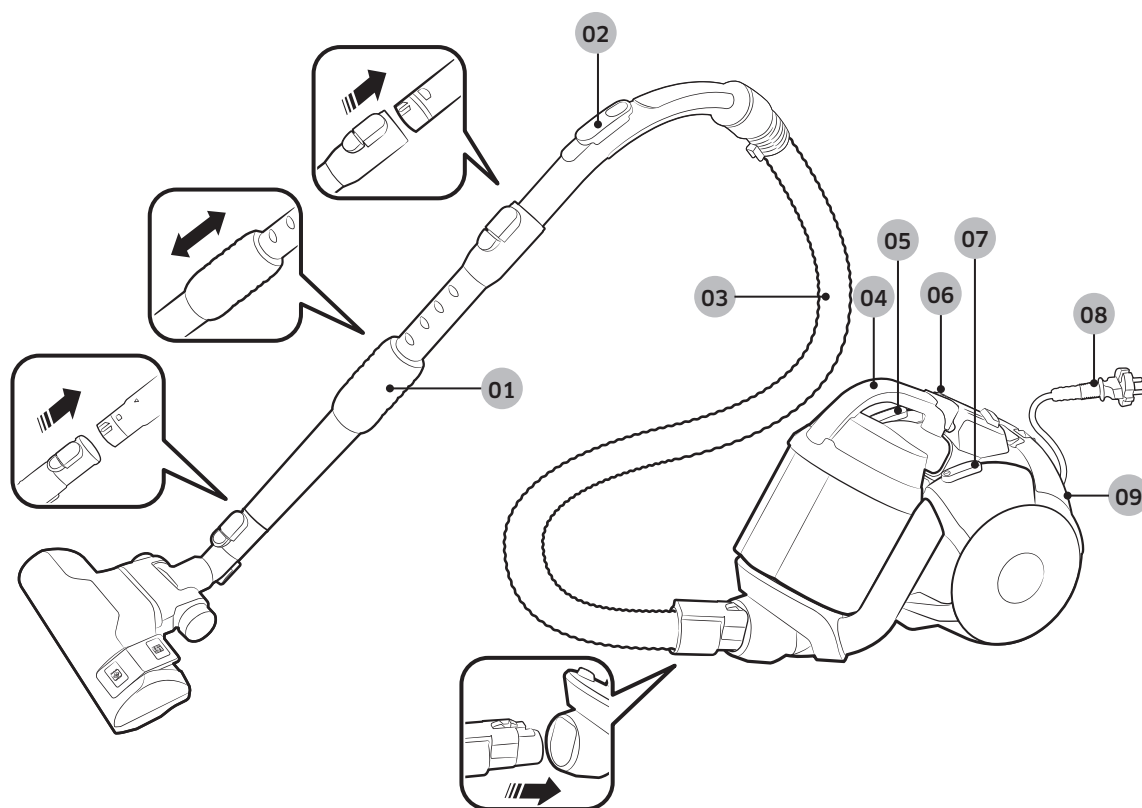

- 01 Cijev
- 02 Kontrola na dršci
- 03 Crijevo  
(SC07K51\*\*V\* SERIJA /  
SC05K51\*\*V\* SERIJA /  
SC21K51\*\*V\* SERIJA)
- 04 Posuda za prašinu

- 05 Gumb za namotavanje kabela
- 06 Svijetlo filtra
- 07 Gumb za uključivanje/isključivanje
- 08 Kabel za napajanje
- 09 Izlazni filter

# Dodaci



RF crijevo  
(SC07K51\*\*H\* SERIJA /  
SC05K51\*\*H\* SERIJA /  
SC21K51\*\*H\* SERIJA)

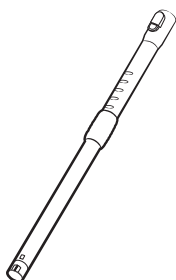

Cijev (opcija)

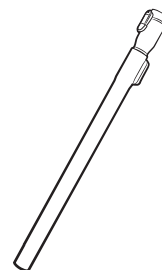

Cijev (opcija)

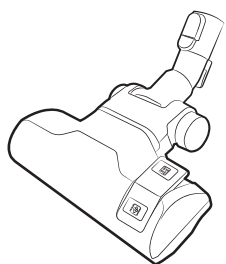

Četka s 2 položaja  
(SC07K51\*\*\*\* SERIJA)

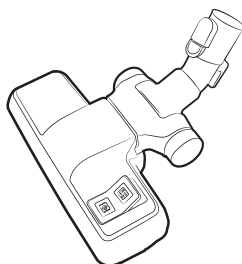

Četka s 2 položaja  
(SC05K51\*\*\*\* SERIJA)

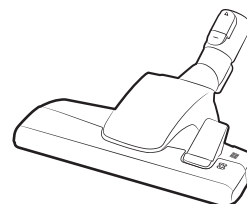

Četka s 2 položaja  
(SC21K51\*\*\*\* SERIJA)

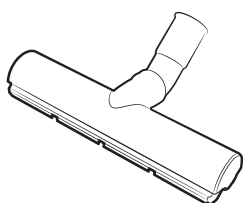

Način eko za tvrde podove  
(opcija)

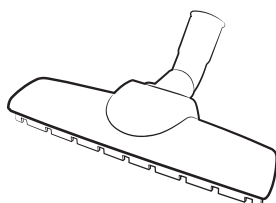

Glavna četka za paket  
(opcija)

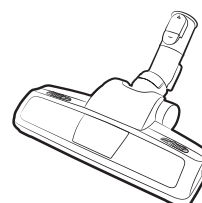

Četka za dlake ljubimaca

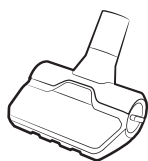

Dodatak protiv  
zapetljavanja (opcija)

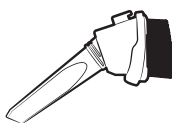

Dodatak s tri funkcije



Korisnički priručnik

# Korištenje usisivača

## Korištenje kućišta

### Kabel za napajanje

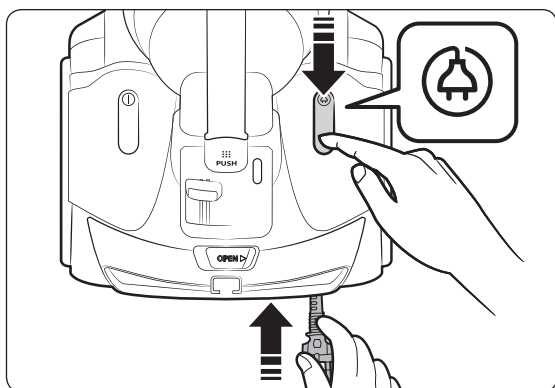
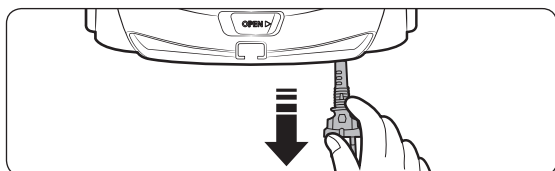

### Uključivanje/Isključivanje

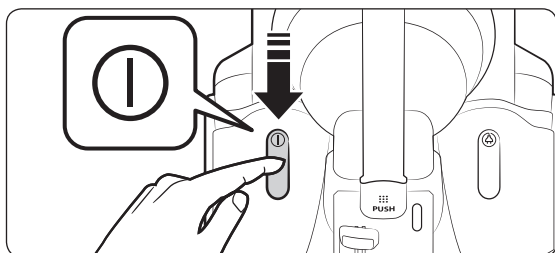

### Usisavanje

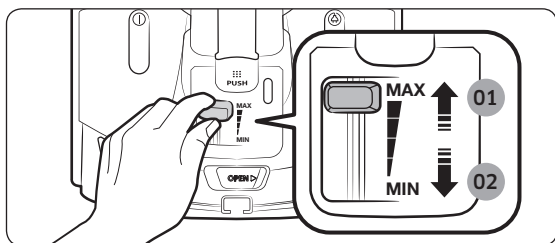

- 01 Viša snaga
- 02 Niža snaga

## Korištenje kontrole na dršci

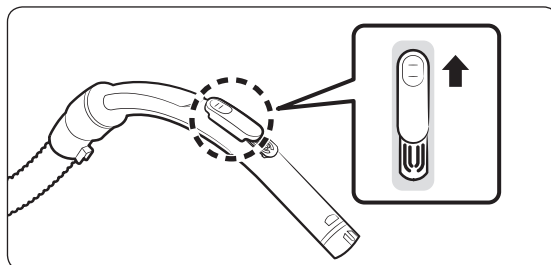

### NAPOMENA

- Prilikom čišćenja tkanina pritisnite gumb prema dolje za slabije usisavanje.

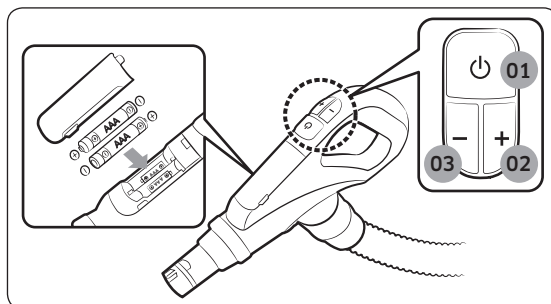

- 01 Uključivanje/isključivanje napajanja
- 02 Povećavanje snage usisavanja
- 03 Smanjivanje snage usisavanja

## Korištenje četki

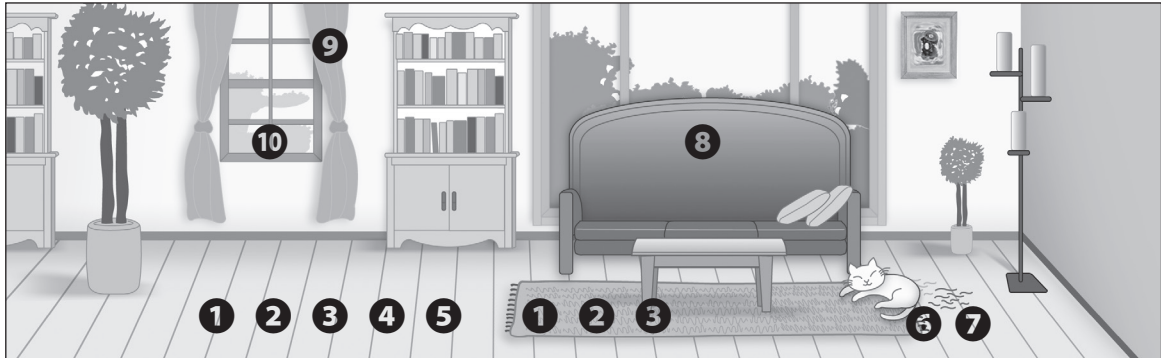

### Gdje koristiti četke

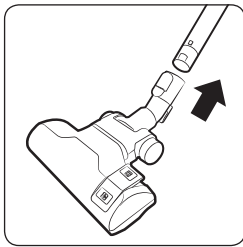

1 Četka s 2 položaja

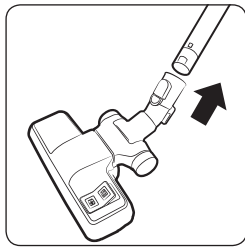

2 Četka s 2 položaja

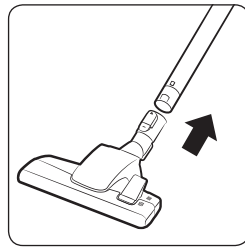

3 Četka s 2 položaja

\*  Pod  
 Tepih

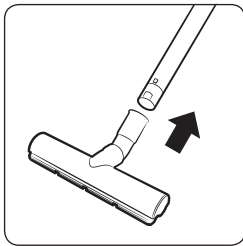

4 Način eko za tvrde podove

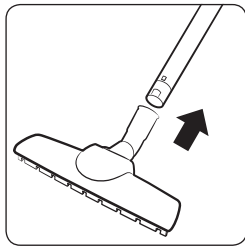

5 Glavna četka za paket

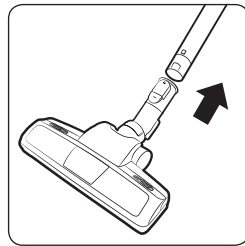

6 Četka za dlake ljubimaca

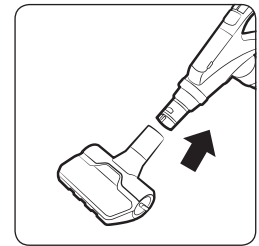

7 Dodatak protiv zapetljavanja

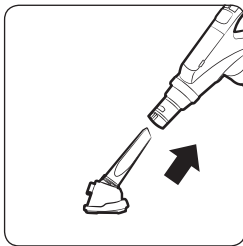

8 Nastavak za presvlake

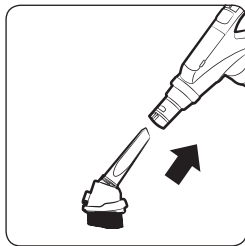

9 Četka za prašinu

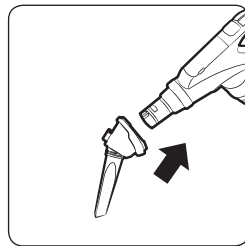

10 Cjevasti nastavak

# Čišćenje i održavanje

Iskopčajte usisivač iz napajanja prije čišćenja.

## Kada isprazniti posudu za prašinu

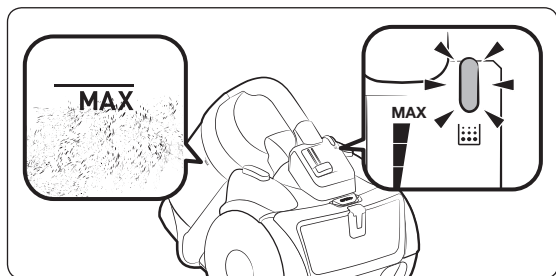

## Čišćenje posude za prašinu

Očistite posudu za prašinu ako je u njoj previše prašine.

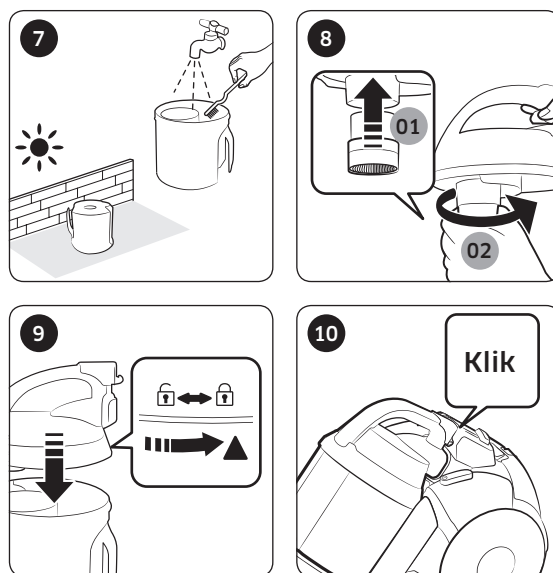
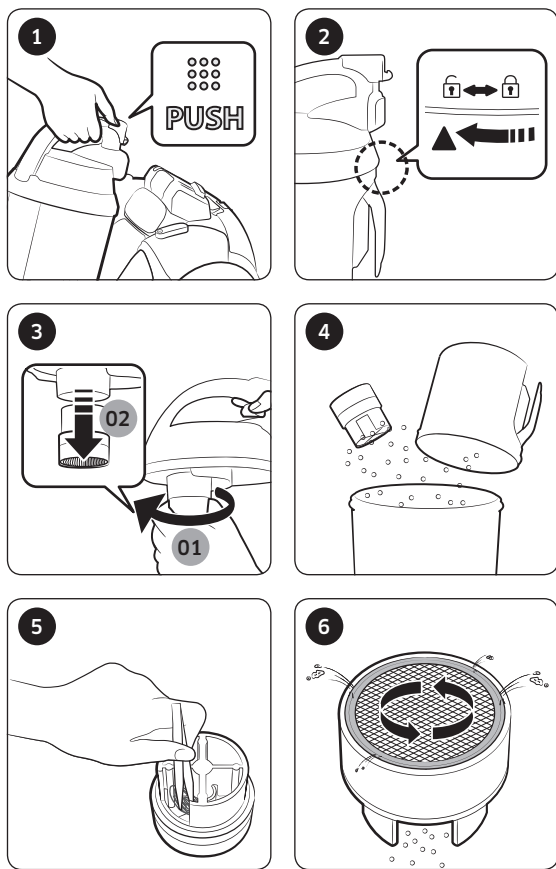

\* Turbina protiv zapetljavanja (Cyclone Force)

- Na temelju internog testiranja. Testirano na ventilatoru turbine pomoću kose i krzna ljubimaca na podu.

⚠ **OPREZ**

- Ako je za čišćenje potreban alat, pripazite da ne oštetite mrežicu.

## Kako jednostavno isprazniti posudu za prašinu

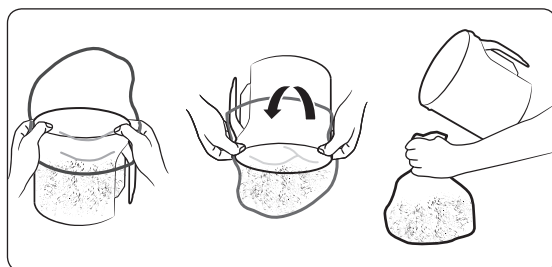

## Čišćenje filtra za prašinu

Ako indikator filtra svijetli crveno s usisnim otvorom 10 cm iznad ravnog poda, očistite filtar za prašinu.

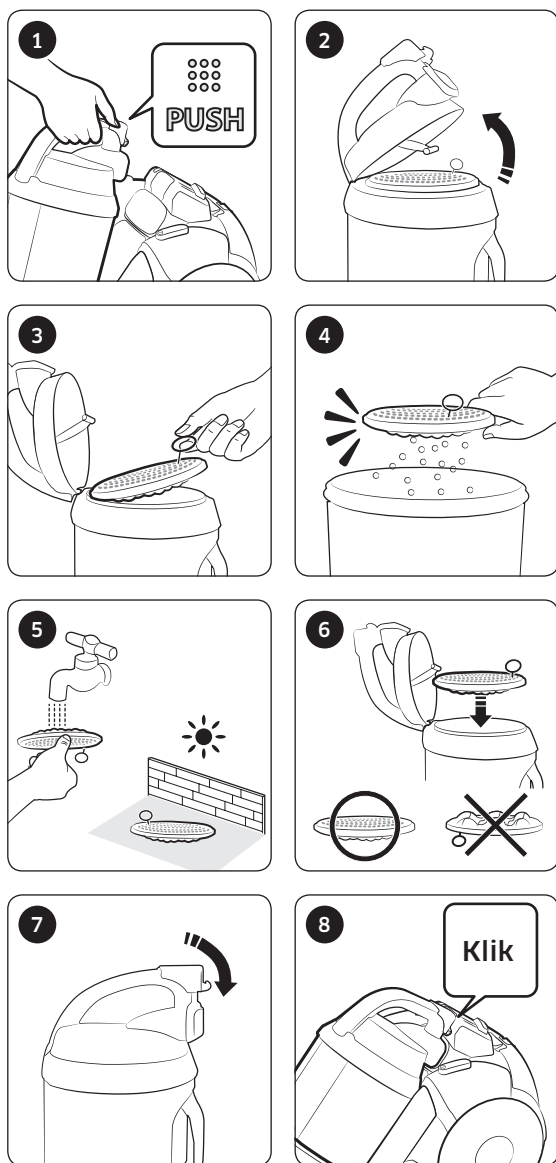

## Čišćenje izlaznog filtra

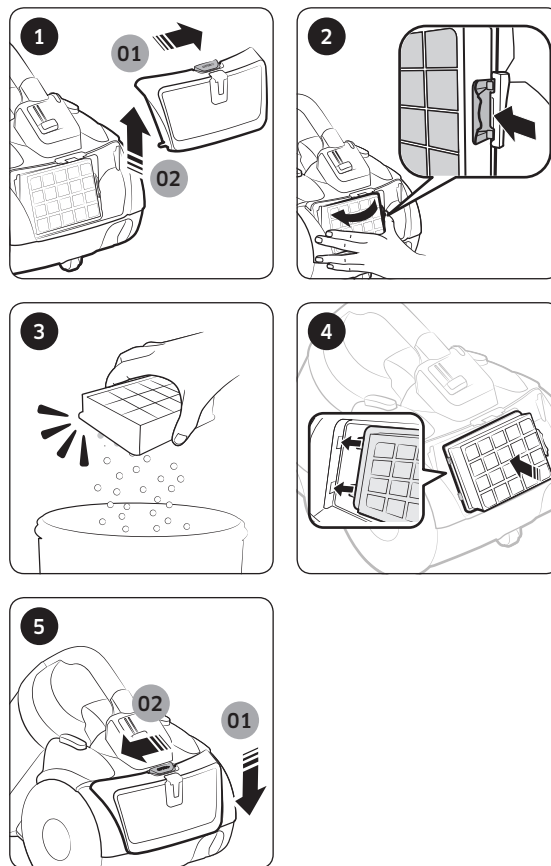

ODRŽAVANJE

## Čišćenje četke

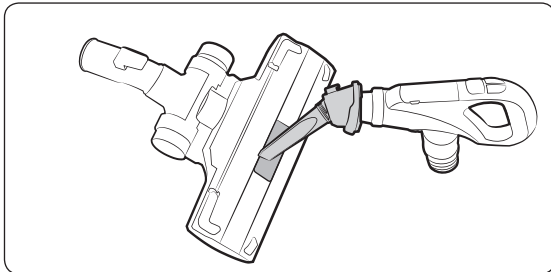

Četka s 2 položaja

\* Metode čišćenja za četku s dva položaja, dodatak protiv zapetljavanja, način eko za tvrde podove i četku za terasu jednake su.

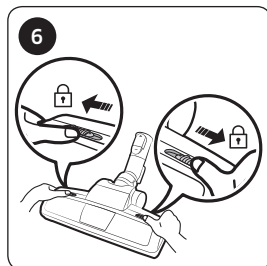
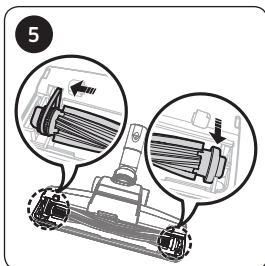
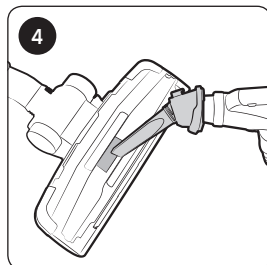
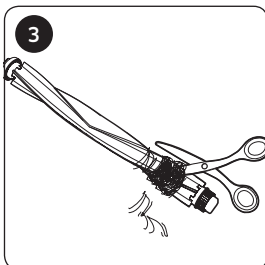
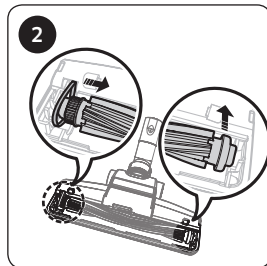
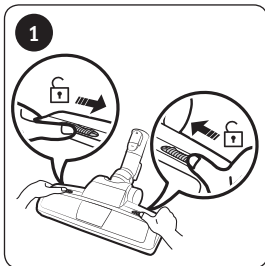

Četka za dlake ljubimaca

## Čišćenje cijevi

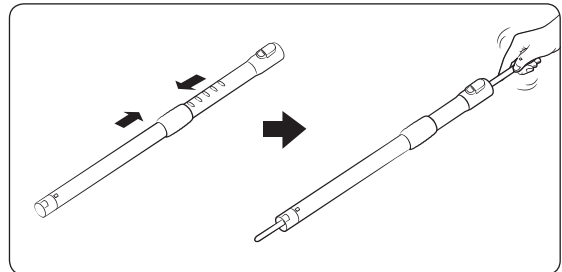

## Čišćenje crijeva

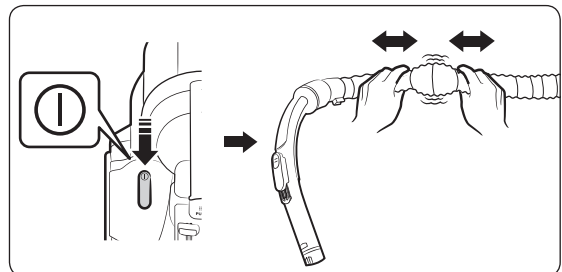

## Pohrana usisivača

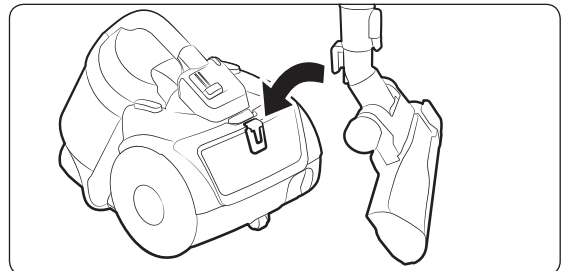

# Napomene i upozorenja

---

## Prilikom upotrebe

---

### **NAPOMENA**

- Sigurnosni uređaj isključit će napajanje ako je usisivač uključen dulje od 30 minuta bez pritiska gumba. U tom slučaju pritisnite gumb [Power] (Napajanje) na kućištu, iskopčajte utikač i ponovno ga priključite.
- Ako kontrola na dršci ne funkcionira, usisivač se može uključiti pomoću gumba [Power] (Napajanje) na kućištu.
- Kada koristite četku za prašinu ili cjevasti nastavak, možete osjetiti vibracije usisivača.
- Nemojte pritiskati gumb na dršci posude za prašinu prilikom prenošenja usisivača.
- Razina buke može se promijeniti nakon aktivacije sigurnosnog uređaja da bi se spriječilo odvajanje posude za prašinu.
  - Kružna cijev na dnu posude za prašinu sprječava istresanje prašine.

### **OPREZ**

- Prilikom izvlačenja utikača iz naponske utičnice držite utikač, a ne kabel.

## Čišćenje i održavanje

---

### **NAPOMENA**

- Za čišći filtar za prašinu dodajte neutralni deterdžent u mlaku vodu i natopite filtar 30 minuta prije pranja.
- Vanjski filtar nemojte prati vodom.
- Za najbolje rezultate zamijenite vanjske filtre jednom godišnje.

- Provjerite stanje četke i zamijenite je ako je oštećena da biste zaštitili podove od ogrebotina.
- Zamjenske filtre možete nabaviti kod lokalnog servisnog agenta tvrtke Samsung.
- Držite kabel napajanja i pritisnite gumb za namotavanje kabela da biste spriječili ozljede koje mogu nastati uslijed nekontroliranog namotavanja kabela.
- Ako se kabel ne namotava ravnomjerno, povucite kabel 2 do 3 m i ponovno pritisnite gumb za namotavanje kabela.

### **OPREZ**

- Prije vraćanja u usisivač filtar za prašinu mora se potpuno osušiti.
  - Ostavite ga da se suši 12 sati.
- Osušite filtar za prašinu u hladu i nikako izravno izložen sunčevoj svjetlosti da biste spriječili deformacije ili diskoloraciju.
- Posudu za prašinu možete oprati hladnom vodom.
- Ako je usisavanje primjetno slabije ili se usisivač neumjereno zagrijava, očistite izlazni filtar.
- Usisavanje može biti slabije i zbog pogrešnog sklapanja filtra za prašinu.
- Obratite se najbližem servisnom agentu ako ne možete ukloniti strane objekte iz crijeva.
- Usisivač pohranite u hladu da biste spriječili deformacije ili diskoloraciju.

# Rješavanje problema

Simptom	Popis za provjeru
Ne pokreće se motor.	<ul style="list-style-type: none"><li>• Provjerite kabel, utikač i utičnicu.</li><li>• Ostavite uređaj da se ohladi.</li></ul>
Usisna snaga postupno se smanjuje.	<ul style="list-style-type: none"><li>• Provjerite postoji li začepljenje i uklonite ga.</li><li>• Provjerite filtre i prema potrebi ih očistite u skladu s ilustracijama u ovim uputama.<ul style="list-style-type: none"><li>- Ako su filtri istrošeni, zamijenite ih novima.</li></ul></li></ul>
Kabel se ne namotava u potpunosti.	<ul style="list-style-type: none"><li>• Povucite kabel 2 do 3 m i pritisnite gumb za namotavanje kabela.</li></ul>
Usisivač ne skuplja prljavštinu.	<ul style="list-style-type: none"><li>• Provjerite crijevo i zamijenite ga novim ako je to potrebno.</li></ul>
Pregrijavanje kućišta.	<ul style="list-style-type: none"><li>• Provjerite filtre i ako je to potrebno, očistite ih kako je prikazano na ilustracijama u ovim uputama.</li></ul>
Pražnjenje statičkog elektriciteta.	<ul style="list-style-type: none"><li>• Smanjite usisavanje.</li><li>• Javlja se i ako je zrak u prostoriji jako suh. Provjetrite sobu tako da se vlaga u zraku vrati na uobičajenu razinu.</li></ul>

- Zaštita od pregrijavanja: Usisivač sadrži posebni termostat koji štiti motor u slučaju pregrijavanja. Ako se usisivač iznenada isključi, isključite prekidač i iskopčajte usisivač iz napajanja. Provjerite provodi li utičnica struju. Kako biste izbjegli strujni udar, obratite se kvalificiranom električaru. Provjerite moguće izvore pregrijavanja usisivača, primjerice je li posuda za prašinu puna, jesu li crijevo ili cijev blokirani i je li filter začepljen. Ako ste otkrili neki od navedenih izvora pregrijavanja, uklonite ga i pričekajte najmanje 30 minuta prije ponovnog korištenja usisivača. Nakon 30 minuta priključite usisivač u napajanje i uključite ga. Ako i dalje ne možete pokrenuti usisivač, obratite se servisnom inženjeru.
- Usisivač je sukladan sa sljedećim uredbama:
  - RTTE Direktiva (1999/5/EZ)
  - Direktiva o elektromagnetskoj kompatibilnosti: 2004/108/EEZ
  - Direktiva o niskom naponu: 2006/95/EZ
- Službenu Deklaraciju o sukladnosti možete pronaći na adresi <http://www.samsung.com>. Idite na Support (Podrška), Please search Product Support (Pretraživanje podrške za proizvod) i unesite naziv modela.

# Podatkovni list proizvoda

[Hrvatski]

U skladu s uredbom Komisije (EU) br. 665/2013 i br. 666/2013

<b>A</b>	Dobavljač	Samsung Electronics., Co. Ltd				
<b>B</b>	Model	SC07K51E0VB	SC07K51F0VP	SC07K51G0HG	SC05K51**V*	SC05K51**H*
<b>C</b>	Razred energetske učinkovitosti	A	A	A	A+	A+
<b>D</b>	Godišnja potrošnja energije (kWh/g)	28,0	28,0	28,0	22,0	22,0
<b>E</b>	Razred učinkovitosti čišćenja tepiha	C	C	C	C	C
<b>F</b>	Razred učinkovitosti čišćenja tvrdih podova	A	A	A	A	A
<b>G</b>	Razred ponovne emisije prašine	A	A	A	A	A
<b>H</b>	Razina zvučne snage (dBA)	78	78	78	78	78
<b>I</b>	Nazivna ulazna snaga (W)	700	700	700	500	500
<b>J</b>	Tip	Usisivač prašine opće namjene				

1. Indikativna godišnja potrošnja energije (kWh/g), na temelju 50 postupaka čišćenja. Stvarna godišnja potrošnja energije ovisit će o tome kako se uređaj koristi.
2. Mjerenja potrošnje energije i radnog učinka temelje se na metodama u EN 60312-1 i EN 60704.

## Napomene o oznakama energetskih razreda

- Navedeni razred energetske učinkovitosti i čišćenja tepiha može se postići pomoću priložene četke s dva položaja.
- Kada se na tvrdom podu nalaze spojevi i razmaci, upotrijebite priloženu četku u „Načinu eko za tvrde podove” koji je predviđen za postizanje razreda energetske učinkovitosti i izvrsnih rezultata čišćenja na tvrdim podovima sa spojevima i razmacima.
- Vrijednosti navedene na naljepnici s oznakama energetskih razreda određene su sukladno propisanom postupku mjerenja (u skladu sa standardom EN 60312-1).



DODACI



# Правосмукалка

## Упатство за користење

Серија SC07K51\*\*\*\*, SC05K51\*\*\*\*

- Ве молиме внимателно прочитајте го упатството пред да започнете со употребата на апаратот.
- Се користи само во затворени простории.



**SAMSUNG**

# Содржина

---

## ПОДГОТОВКА

Безбедносни информации	3
Важни безбедносни инструкции	4

## ИНСТАЛИРАЊЕ

Имиња на деловите	10
Додатоци	11

## ОПЕРАЦИИ

Користење на правосмукалката	12
Користење на надворешното куќиште	12
Користење на контролата на рачката	12
Користење на четките	13

## ОДРЖУВАЊЕ

Чистење и одржување	14
Кога треба да ја испразните кантичката за прав	14
Чистење на кантичката за прав	14
Чистење на филтерот за прав	15
Чистење на излезниот филтер	15
Чистење на четката	16
Чистење на цевката	16
Чистење на цревото	16
Складирање на правосмукалката	16

## ДОПОЛНЕНИЈА

Забелешки и мерки на претпазливост	17
При употреба	17
Чистење и одржување	17
Отстранување проблеми	18
Информативен лист за производот	19

# Безбедносни информации

---

- Пред да започнете со употребата на апаратот, внимателно прочитајте го упатството и зачувајте го за користење во иднина.
- Заради тоа што следните инструкции за ракување опфаќаат повеќе модели, карактеристиките на вашата правосмукалка може да се разликуваат од опишаните.

## Симболи кои се користат за внимание/предупредување

---

### ПРЕДУПРЕДУВАЊЕ

Укажува на постоење опасност од смрт или тешки повреди.

### ВНИМАНИЕ

Укажува дека постои ризик за повреда или материјална штета.

## Други симболи кои се користат

---

### ЗАБЕЛЕШКА

Укажува дека текстот во продолжение содржи важни дополнителни информации.

---

## Важни безбедносни инструкции

---

При употреба на електричен апарат, придржувајте се кон основните мерки за претпазливост, во кои спаѓаат:

### ПРЕДУПРЕДУВАЊЕ

Оваа правосмукалка е дизајнирана само за употреба во домаќинствата. Немојте да ја користите оваа правосмукалка за чистење градежни отпадоци и остатоци и тонер за ласерски печатачи. Чистете ги филтрите редовно за да спречите насобирање на ситна прав во нив. Препорачливо е да вшмукувате само мали количества на освежувачи или средства за хемиско чистење на килими, остатоци во прав и ситна прав, како брашно. Кантичката за прав и филтрите мора да се чистат по секое вшмукување. Немојте да ја користите оваа правосмукалка кога се отстранети филтрите или кантичката за прав. Не употребувајте користени, деформирани или оштетени филтри. Поставувајте ги филтрите во правилна положба секогаш, како што е прикажано во ова упатство. Доколку не се придржувате до овие правила, можно е да предизвикате оштетување на внатрешните делови и да ја поништите гаранцијата. Микро филтерот не треба никогаш да се превиткува. Тоа може да предизвика деформација или оштетување на филтерот.

Ако филтерот се деформира или оштети, ве молиме заменете го филтерот. (тоа може да предизвика навлегување на прав и честички во моторот)

Ве молиме ставете го филтерот правилно, без да остане простор помеѓу филтерот и капакот на филтерот (тоа може да предизвика навлегување на прав и честички во моторот)

### Општо

---

- Внимателно прочитајте го целото упатство. Пред вклучувањето, проверете дали напонот на вашата електрична мрежа е ист како напонот назначен на плочката од долната страна на правосмукалката.
- ПРЕДУПРЕДУВАЊЕ: Немојте да ја користите правосмукалката кога тепихот или подот се мокри.

- Бидете многу внимателни при користење на какви било апарати покрај или во близина на децата. Не дозволувајте правосмукалката да се користи како играчка. Не дозволувајте правосмукалката да остане вклучена без надзор. Користете ја правосмукалката само за нејзината намена, како што е опишано во упатството.
- Немојте да ја користите правосмукалката без кантичката за прав.
- За најголема ефикасност, испразнете ја кантичката за прав пред целосно да се наполни.
- Немојте да ја користите правосмукалката за собирање чкорчиња, топол пепел или отпушоци. Чувајте ја правосмукалката далеку од шпорети и други извори на топлина. Топлината може да ги изобличи и обезбои пластичните делови на апаратот.
- Избегнувајте собирање тврди и остри предмети со правосмукалката, бидејќи тие можат да ги оштетат деловите на апаратот.
- Не газете врз склопот со цревото. Не ставајте тежина врз цревото.
- Немојте да го блокирате влезниот или излезниот отвор.
- Исклучете ја правосмукалката на куќиштето на апаратот пред да го извадите приклучникот од штекерот. Извадете го приклучникот од штекерот пред да ја празните кантичката за прав. За да избегнете оштетувања, извадете го приклучникот држејќи го него, а не со влечење на кабелот.
- Овој уред можат да го користат деца на возраст од 8 или повеќе години и лица со намалени физички, сетилни или ментални способности или, пак, недоволно искусни или обучени лица, доколку бидат надгледувани или им се даваат инструкции во врска со користење на уредот на безбеден начин и доколку ги разберат опасностите кои можат да произлезат. Децата не смеат да си играат со уредот. Чистењето и одржувањето не смеат да го вршат деца без надзор.
- Децата треба да се надгледуваат за да не си играат со уредот.
- Приклучникот мора да биде изваден од штекерот пред чистењето или одржувањето на апаратот.
- Не се препорачува користење на продолжен кабел.
- Ако правосмукалката не работи правилно, исклучете го напојувањето и посветувајте се со овластен сервисер.

- Ако кабелот за струја е оштетен, тој мора да биде заменет од страна на производителот, сервисерот или друго квалификувано лице со цел да се избегнат несакани ситуации.
- Немојте да ја носите правосмукалката држејќи го цревото. Користете ја рачката на куќиштето.
- Извадете го кабелот од штекер кога не ја користите правосмукалката. Исклучете го прекинувачот за напојување пред да го извадите кабелот.
- Не употребувајте ја за вшмукување вода.
- Не потопувајте ја во вода при чистењето.
- Проверувајте го цревото редовно, бидејќи не смее да се користи доколку е оштетено.
- Ве молиме обратете се кај производителот или сервисерот за замена на делот.

### Во врска со напојувањето

- Намалете го ризикот од пожар, електричен удар или повреда.
  - Немојте да го оштетувате кабелот за напојување.
  - Немојте да го влечете кабелот за напојување премногу силно или да го допирате кабелот за напојување со влажни раце.
  - Немојте да користите извор на напојување кој е различен од државниот напон ниту пак продолжителен кабел со повеќе приклучоци за истовремено напојување на повеќе уреди.
  - Не го оставајте кабелот за напојување на подот.
  - Не употребувајте оштетен приклучок за напојување, кабел за напојување или разлабавен штекер.
  - Исклучете го напојувањето пред да го приклучите или исклучите кабелот за напојување во електричниот приклучок и внимавајте да не ги допрете контактите на приклучокот од кабелот за напојување со прсти.
  - Не ја расклопувајте или модифицирајте правосмукалката. Ако кабелот за напојување е оштетен, обратете се кај производителот или сервисерот за да го замени овластено лице за сервисирање.

- 
- Исчистете ја правта или другите надворешни честички од контактот на приклучокот за напојување.
  - Во случај на протекување на гас или при користење на запаливи спрејови како средства за отстранување прав, не допирајте го електричниот приклучок и отворете ги прозорците за да ја проветрите просторијата.
    - Постои ризик од експлозија или пожар.
  - За повеќе информации во врска со определбите на компанијата Samsung за заштита на животната средина и посебните законски обврски за производите, како на пр. REACH, посетете ја веб-страницата: [samsung.com/uk/aboutsamsung/samsungelectronics/corporatecitizenship/data\\_corner.html](http://samsung.com/uk/aboutsamsung/samsungelectronics/corporatecitizenship/data_corner.html)

## При употреба

---

- Овој производ не треба да се користи на отворен простор, бидејќи е дизајниран само за употреба во домаќинствата.
  - Постои ризик од дефект или оштетување.
    - \* Чистење на отворен простор: камен, цемент
    - \* Соба за билјард: прав од креда
    - \* Асептична просторија во болница
- Немојте да ја користите правосмукалката за вшмукување течности(како вода), сечила, игли или жар.
  - Постои ризик од дефект или оштетување.
- Внимавајте децата да не ја допираат правосмукалката додека ја користите.
  - Децата можат да се изгорат доколку надворешното куќиште е премногу загреано.
- Не ставајте ништо врз надворешното куќиште и избегнувајте какви било физички удари врз него.
  - Тоа може да резултира со повреда или оштетување.
- Користете ја рачката за носење за да ја подигнете или носите правосмукалката.

## Чистење и одржување

- Не подигнувајте ја и не носете ја правосмукалката со ставање на четка во просторот за складирање.
- Чистете го надворешното куќиште со сува крпа и не заборавајте да го исклучите кабелот за напојување на правосмукалката пред да започнете со чистењето. Не прскајте вода директно врз површината и не користете испарливи материјали (како бензен, разредувач или алкохол) или запаливи спрејови (како средства за отстранување прав) при чистењето.
  - Ако во производот навлезе вода или други течности и настане дефект, исклучете ја правосмукалката, исклучете го кабелот за напојување и обратете се кај сервисерот.
- Не користете алкални или индустриски детергенти, освежувачи за воздух или (оцетни) киселини за чистење на деловите на правосмукалката што можат да се измијат. (Погледнете ја следната табела.)
  - Тоа може да предизвика оштетување, деформација или избледување на боите на пластичните делови.

Делови што можат да се измијат		Кантичката за прав на надворешното куќиште, филтерот за прав, сунѓерестиот филтер.
Детергент што смее да се користи	Неутрален детергент	Средства за чистење кујни
Детергент што не смее да се користи	Алкален детергент	Средство за белење, средство за чистење мувла итн.
	Солна киселина	Парафинско масло, адитив за соединување итн.
	Индустриски детергент	NV-I, PB-I, Opti, алкохол, ацетон, бензен, разредувач итн.
	Освежувач за воздух	Освежувач за воздух (спреј)
	Масло	Масло од животинско или растително потекло
Друго		Оцетна киселина, оцет, оцетна киселина што не содржи вода итн.

---

## ВНИМАНИЕ

### При употреба

---

- Не употребувајте ја цевката за ништо друго освен за нејзината намена.
  - Тоа може да резултира со повреда или оштетување.
- Кога ќе ја подигнете рачката на кантичката за прав додека ја користите правосмукалката, безбедносниот систем ќе се активира и можно е да настанат промени во звукот при работа.
  - Звукот при работа може да се промени ако ја држите рачката на кантичката за прав додека ја користите правосмукалката, но кружната цевка во долниот дел на кантичката за прав ќе го спречи истурањето на правта.
- Не извлекувајте го кабелот за напојување преку жолтата ознака и држете го кабелот за напојување со една рака при намотувањето
  - Ако се обидете да го извлечете преку жолтата ознака, кабелот за напојување може да се оштети, а ако не го држите кабелот за напојување при намотувањето, можете да ја изгубите контролата и да предизвикате повреда на луѓето или оштетување на предметите околу вас.
- Доколку од правосмукалката доаѓаат невообичаени звуци, мириси или чад, веднаш исклучете го кабелот за напојување и обратете се кај сервисерот.
  - постои ризик од пожар или електричен удар.
- Немојте да ја користите правосмукалката на места во близина на апарати за затоплување (како шпорет), запаливи спрејови или запаливи материјали.
  - Можно е да настане пожар или деформација на производот.

### Чистење и одржување

---

- Извадете го кабелот за напојување на правосмукалката доколку не ја користите подолг временски период.
  - Можно е да настане електричен удар или пожар.

# Имиња на деловите

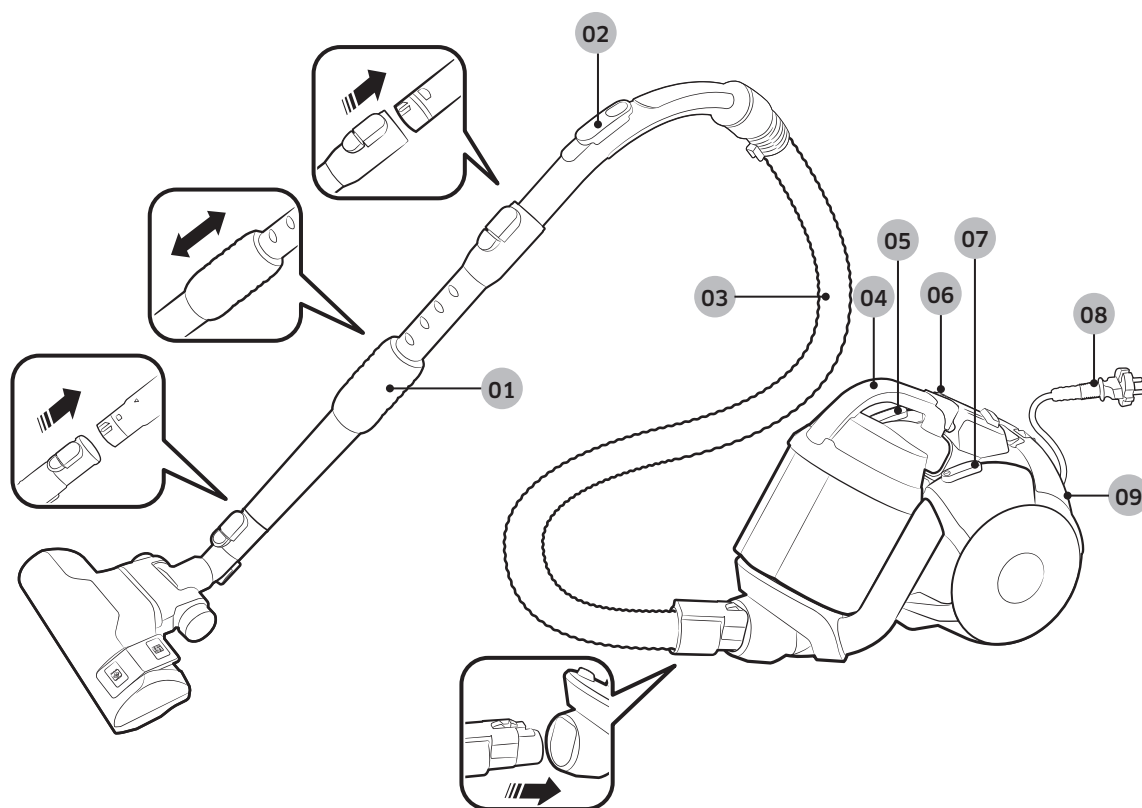

- 01 Цевка
- 02 Контрола на рачката
- 03 Црево  
(СЕРИЈА SC07K51\*\*V\* /  
СЕРИЈА SC05K51\*\*V\* /  
СЕРИЈА SC21K51\*\*V\*)
- 04 Кантичка за прав

- 05 Копче за намотување на кабелот
- 06 Светилка за филтерот
- 07 Копче за напојување
- 08 Кабел за напојување
- 09 Излезен филтер

# Додатоци

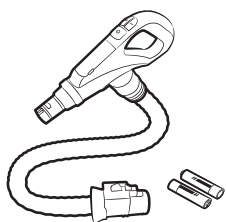

RF црево  
(СЕРИЈА SC07K51\*\*Н\* /  
СЕРИЈА SC05K51\*\*Н\* /  
СЕРИЈА SC21K51\*\*Н\*)

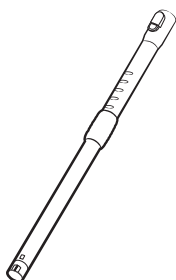

Цевка (опција)

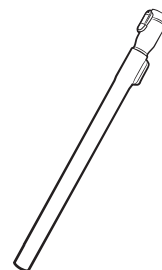

Цевка (опција)

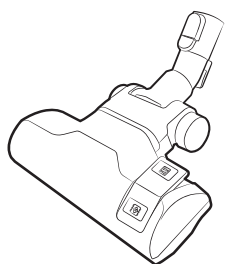

Четка со 2 положби  
(СЕРИЈА SC07K51\*\*\*\*)

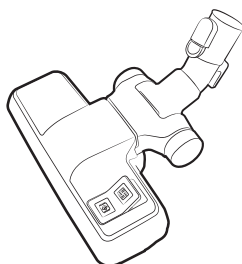

Четка со 2 положби  
(СЕРИЈА SC05K51\*\*\*\*)

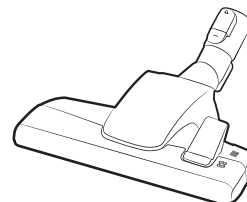

Четка со 2 положби  
(СЕРИЈА SC21K51\*\*\*\*)

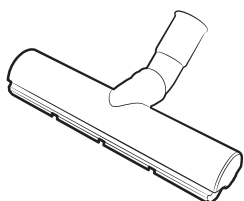

Еко тврда подна површина  
(опција)

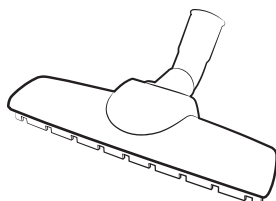

Додаток за паркети  
(опција)

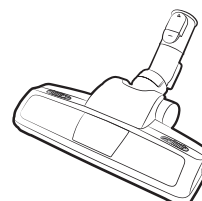

Четка за куќни миленичиња



Алатка што спречува  
заплеткување (опција)

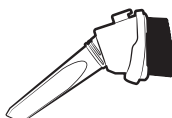

Додаток 3-во-1

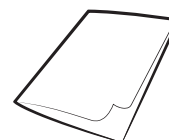

Упатство за користење

# Користење на правосмукалката

## Користење на надворешното куќиште

### Кабел за напојување

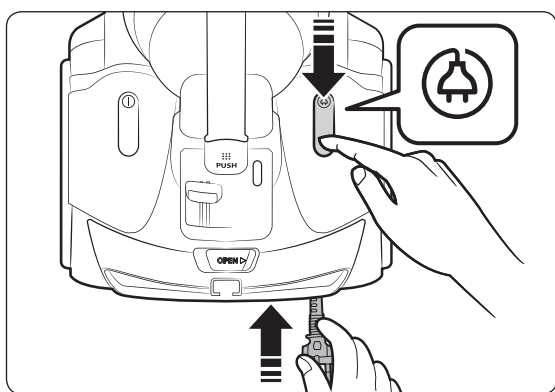
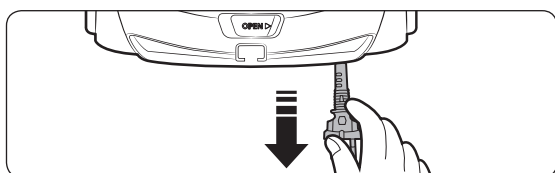

### Вклучување/исклучување

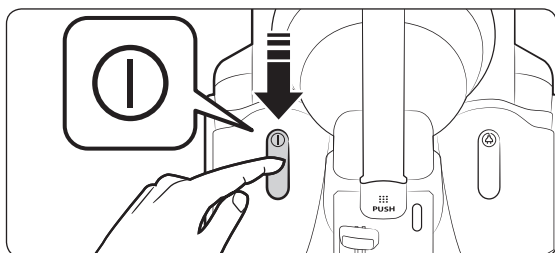

### Вшмукување

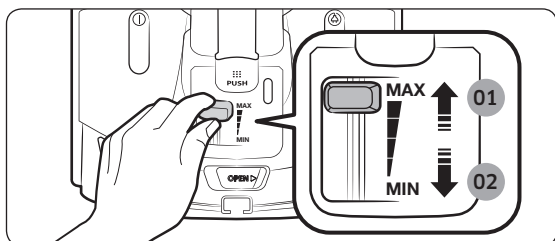

01 Поголема моќ

02 Помала моќ

## Користење на контролата на рачката

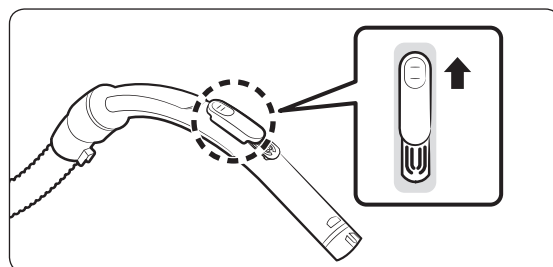

### ЗАБЕЛЕШКА

- За чистење ткаенини, притиснете го копчето надолу за да го намалите вшмукувањето.

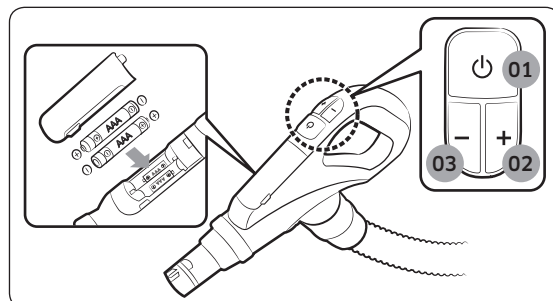

01 ВКЛУЧУВАЊЕ/ИСКЛУЧУВАЊЕ на напојувањето

02 Зголемување на моќта на вшмукување

03 Намалување на моќта на вшмукување

## Користење на четките

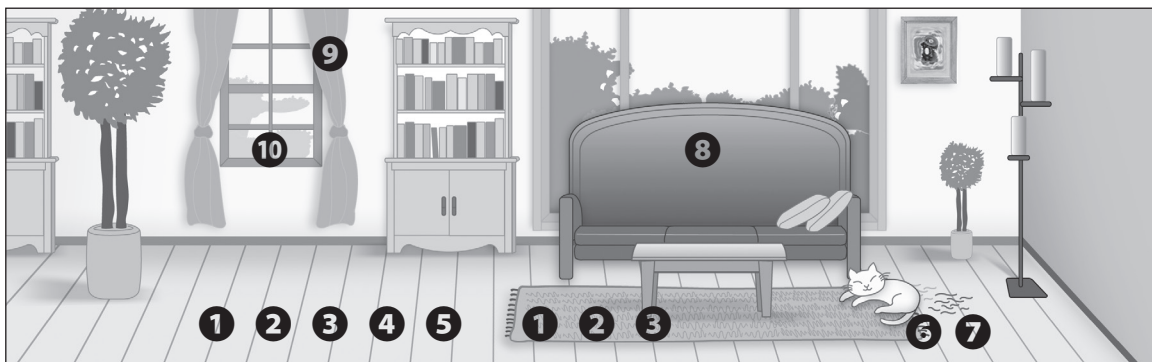

### Каде треба да ги користите четките

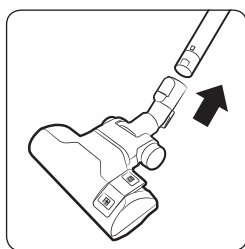

**1** Четка со 2 положби

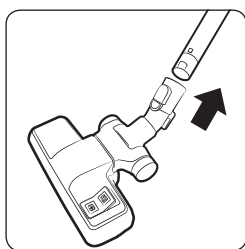

**2** Четка со 2 положби

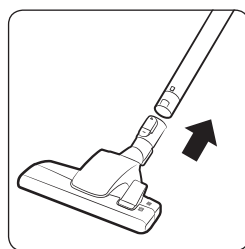

**3** Четка со 2 положби

\*  Под  
 Килим

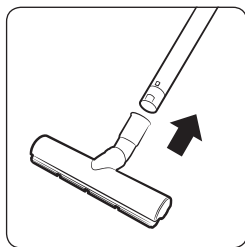

**4** Еко тврда подна површина

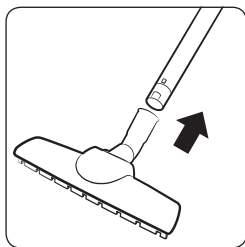

**5** Додаток за паркети

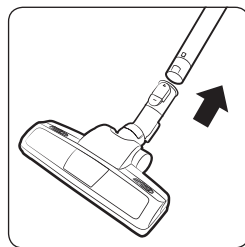

**6** Четка за кукни миленичиња

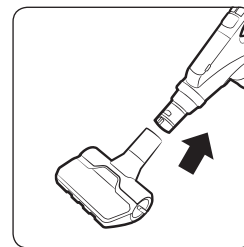

**7** Алатка што спречува заплеткување

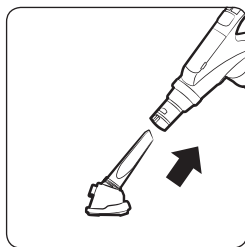

**8** Алатка за мебел

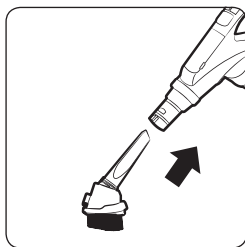

**9** Четка за прав

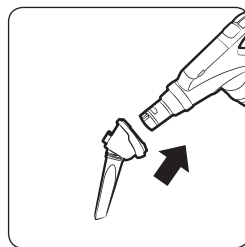

**10** Алатка за процепа

# Чистење и одржување

Пред да започнете да ја чистите правосмукалката, мора да ја исклучите од мрежата за напојување.

## Кога треба да ја испразните кантичката за прав

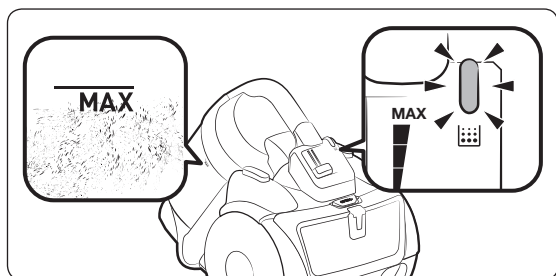

## Чистење на кантичката за прав

Исчистете ја кантичката за прав доколку во неа има премногу прав.

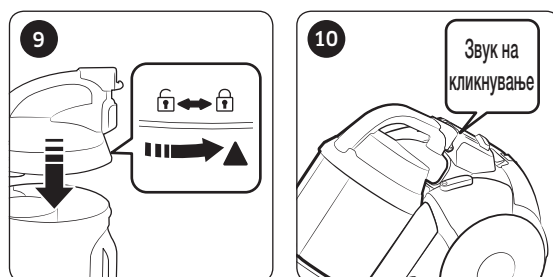
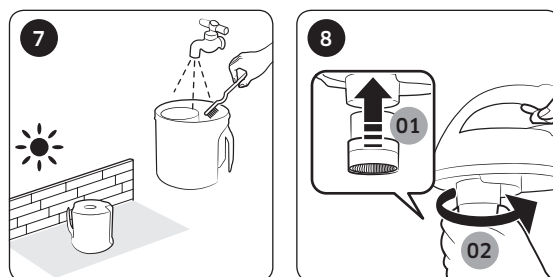
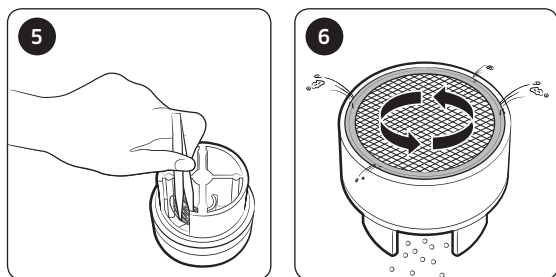
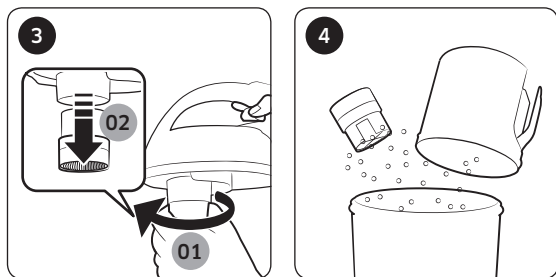
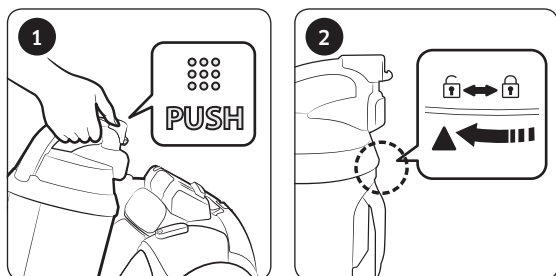

\* Турбина што спречува заплеткување (голема моќ)

- Врз основа на внатрешно тестирање. Тестирањето е извршено на роторот на турбината, а притоа се користени различни влакна од коса и влакна од домашни миленичиња на тврд под.

### ⚠ ВНИМАНИЕ

- Ако алатката е потребна за време на чистењето, внимавајте да не ја оштетите мрежата.

## Како да ја испразните кантичката за прав на едноставен начин



## Чистење на филтерот за прав

Ако индикаторот за проверка на филтерот почне да свети во црвена боја кога отворот за вшмукување е поставен 10 cm над подот, исчистете го филтерот за прав.

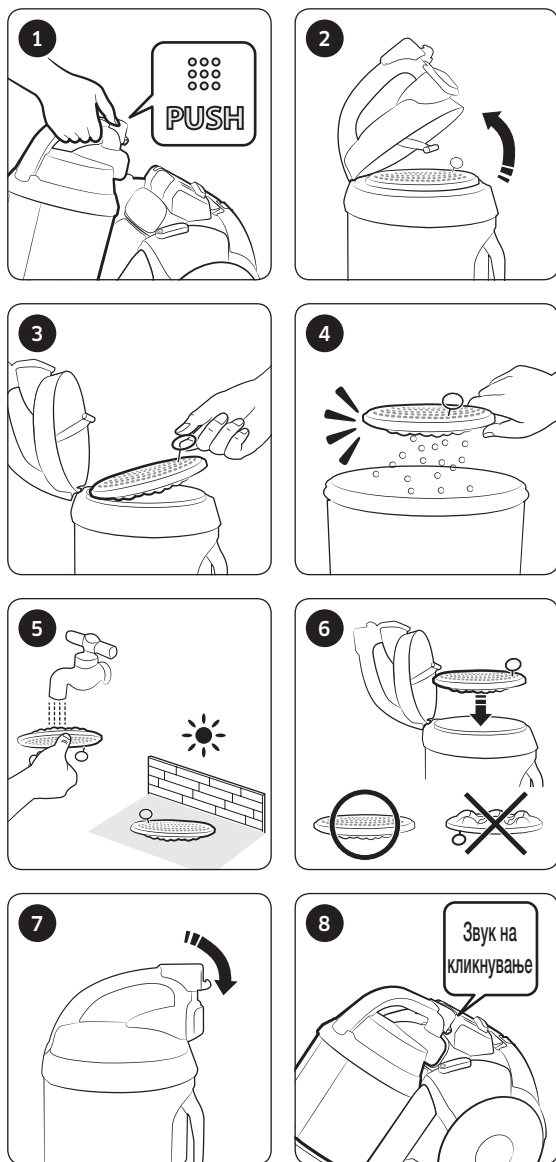

## Чистење на излезниот филтер

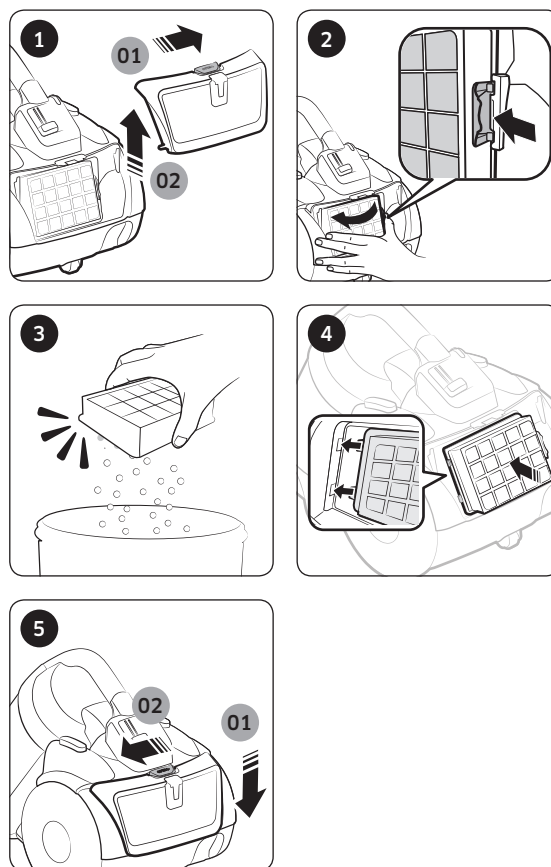

## Чистење на четката

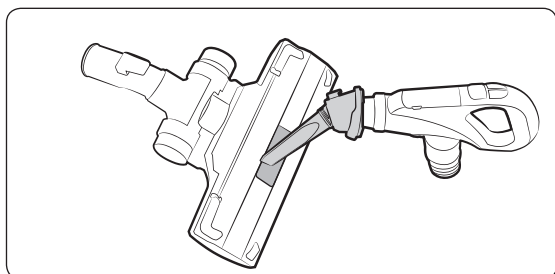

Четка со 2 положби

\* Методот на чистење на четката со 2 положби, алатката што спречува заплеткување, еко тврда подна површина и додатокот за паркети е идентичен.

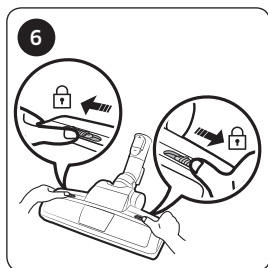
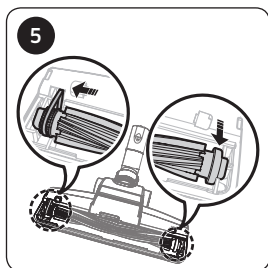
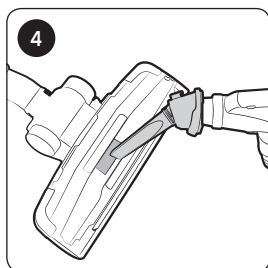
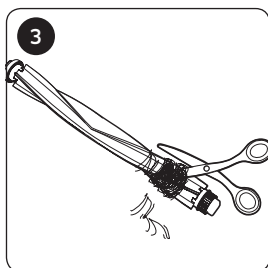
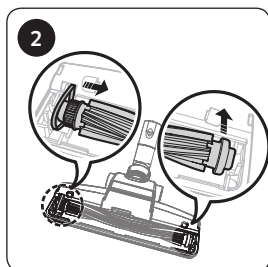
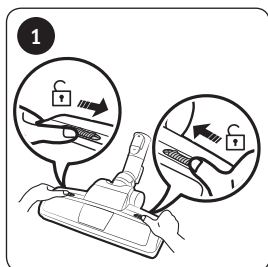

Четка за куќни миленичиња

## Чистење на цевката

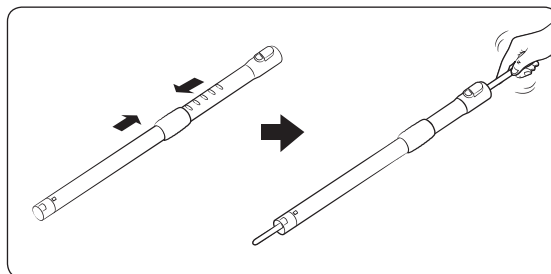

## Чистење на цревето

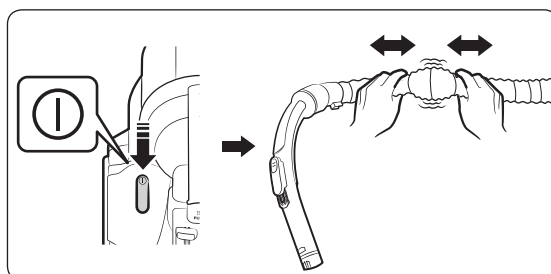

## Складирање на правосмукалката

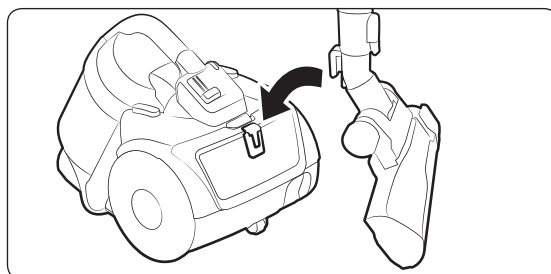

# Забелешки и мерки на претпазливост

## При употреба

### ЗАБЕЛЕШКА

- Безбедносниот систем ќе го прекине напојувањето доколку правосмукалната биде вклучена подолго од 30 минути без да притиснете ниту едно копче. Во тој случај, притиснете го копчето [Power] (Напојување) на надворешното куќиште или исклучете го и повторно приклучете го кабелот за напојување.
- Ако контролата на рачката не функционира, тогаш правосмукалната ќе може да се користи преку копчето [Power] (Напојување) на надворешното куќиште.
- При користење на четката за прав или алатката за процепа може да почувствувате вибрации од правосмукалната.
- Ве молиме не притиснувајте го копчето на рачката на кантичката за прав додека ја носите правосмукалната.
- Звукот при работа може да се промени по активирање на безбедносниот систем кој спречува откачување на кантичката за прав.
  - Кружната цевка во долниот дел на кантичката за прав ќе го спречи истурањето на правта.

### ВНИМАНИЕ

- При вадење на приклучокот за напојување од штекер, држете го приклучокот, а не кабелот.

## Чистење и одржување

### ЗАБЕЛЕШКА

- За подобро чистење на филтерот за прав, додајте неутрален детергент во млака вода и потопете го филтерот во период од 30 минути пред да го исперете.
- Не перете го излезниот филтер со вода.

- За да добивате максимални перформанси од излезниот филтер, тој треба да се менува еднаш годишно.
- За да спречите гребнатини врз подот, проверувајте ја состојбата на четката и заменете ја доколку е истрошена.
- Филтри за замена можете да најдете кај вашиот локален сервисер од Samsung.
- Зграпчете го кабелот за напојување, а потоа притиснете го копчето за намотување на кабелот, бидејќи може да се повредите ако ја изгубите контролата на кабелот за напојување при намотувањето.
- Ако кабелот за напојување не се намотува правилно, извлекете го приближно 2-3 метри и повторно притиснете го копчето за намотување на кабелот

### ВНИМАНИЕ

- Проверете дали филтерот за прав е потполно сув пред да го вратите во правосмукалната.
  - Оставете го да се суши најмалку 12 часа.
- Сушете го филтерот за прав во сенка и не го изложувајте на сончева светлина, за да спречите деформација или избледување на боите.
- Кантичката за прав може да се мие со ладна вода.
- Ако вшмукувањето континуирано се намалува или правосмукалната се прегрева, ве молиме исчистете го излезниот филтер.
- Вшмукувањето може да се намали значително поради неправилно составување на филтерот за прав.
- Ве молиме обратете се кај најблискиот сервисер доколку не можете да ги отстраните надворешните честички од цревето.
- Чувајте ја правосмукалната во сенка за да спречите деформација или избледување на нејзините бои.

# Отстранување проблеми

Симптом	Листа за проверка
Моторот не се вклучува.	<ul style="list-style-type: none"> <li>• Проверете го кабелот, приклучокот за напојување и штекерот.</li> <li>• Оставете го да се излади.</li> </ul>
Силата на вшмукување постепено се намалува.	<ul style="list-style-type: none"> <li>• Проверете дали има нешто затнато и отстранете го доколку е потребно.</li> <li>• Ве молиме проверете ги филтрите и, доколку е потребно, исчистете ги како што е прикажано во ова упатство. <ul style="list-style-type: none"> <li>– Ако филтрите не се во исправна состојба, заменете ги со нови.</li> </ul> </li> </ul>
Кабелот не може да се намота целосно.	<ul style="list-style-type: none"> <li>• Извлекете го кабелот за напојување од 2 до 3 m и притиснете го копчето за намотување на кабелот.</li> </ul>
Правосмукалката не ги собира нечистотиите.	<ul style="list-style-type: none"> <li>• Проверете го цревето и заменете го со ново доколку е потребно.</li> </ul>
Прегревање на кукиштето.	<ul style="list-style-type: none"> <li>• Проверете ги филтрите и, ако е потребно, исчистете ги како што е прикажано во ова упатство.</li> </ul>
Празнење на статички електрицитет.	<ul style="list-style-type: none"> <li>• Намалете го вшмукувањето.</li> <li>• Ова може да настане и кога воздухот во просторијата е многу сув. Проветрете ја просторијата за да ја нормализирате влажноста на воздухот.</li> </ul>

- Термална заштита: Оваа правосмукалка има специјален термостат што го заштитува моторот во случај на прегревање. Ако правосмукалката се исклучи неочекувано, исклучете го прекинувачот и извадете го кабелот за напојување на правосмукалката. Проверете дали штекерот е под напон. За да избегнете електричен удар, ве молиме обратете се кај квалификуван електричар. Проверете дали кај правосмукалката постои причина поради која доаѓа до прегревање, како на пример, полна кантичка за прав, блокирано црево, цевка или затнат филтер. Во таков случај, отстранете го проблемот и почекајте најмалку 30 минути пред да се обидете да ја користите правосмукалката. По периодот од 30 минути, вклучете ја правосмукалката во штекер и вклучете го прекинувачот. Ако правосмукалката повторно не се активира, обратете се кај сервисер.
- Оваа правосмукалка е во согласност со следните регулативи:
  - Директива RTTE(1999/5/EC)
  - Директива за електромагнетна компатибилност: 2004/108/EEC
  - Директива за низок напон: 2006/95/EC
- Официјалната Изјава за усогласеност можете да ја пронајдете на <http://www.samsung.com>, одете до Support (Поддршка), побарајте Product Support (Поддршка за производи) и внесете го името на моделот.

# Информативен лист за производот

[македонски]

Во согласност со Регулативите (ЕУ) бр. 665/2013 и бр. 666/2013 на Комисијата

<b>A</b>	Добавувач	Samsung Electronics., Co. Ltd				
<b>B</b>	Модел	SC07K51E0VB	SC07K51F0VP	SC07K51G0HG	SC05K51**V*	SC05K51**H*
<b>C</b>	Класа на енергетска ефикасност	A	A	A	A+	A+
<b>D</b>	Годишна потрошувачка на електрична енергија (kWh годишно)	28,0	28,0	28,0	22,0	22,0
<b>E</b>	Класа на ефикасност во чистење на килими	C	C	C	C	C
<b>F</b>	Класа на ефикасност во чистење на тврди подови	A	A	A	A	A
<b>G</b>	Класа на реемисија на прашина	A	A	A	A	A
<b>H</b>	Ниво на јачина на звукот (dBA)	78	78	78	78	78
<b>I</b>	Номинална моќност (W)	700	700	700	500	500
<b>J</b>	Тип	Правосмукалка за општа намена				

1. Индикативна годишна потрошувачка на енергија (kWh годишно), врз основа на 50 работни задачи. Вистинската годишна потрошувачка ќе зависи од тоа како уредот се користи.
2. Мерењата за потрошувачка на енергија и ефикасност се врз основа на методите од EN 60312-1 и EN 60704.

## Белешки за етикета на енергија

- Прогласи енергетска ефикасност и чистење класа на тепих може да се исполни со приложените 2-чекор четка.
- Кога тврдата подна површина има приклучува и празнини, ве молиме користете го приложениот "Еко тврда подна површина", која е дизајнирана да одговори на енергетската ефикасност и перформанси класа.
- Вредностите дадени на етикетата на енергија се утврдени според пропишаните мерење процес (во согласност со EN60312 - 1).



ДОПОЛНЕНИЈА



# Fshesë me korrent

## Manuali i përdorimit

Seritë SC07K51\*\*\*\*, SC05K51\*\*\*\*

- Para se ta vini njësinë në punë, lexoni me kujdes udhëzimet.
- Vetëm për përdorim në mjedise të brendshme.



**SAMSUNG**

# Përmbajtja

---

## PËRGATITJA

Informacioni për sigurinë 3

Udhëzime të rëndësishme sigurie 4

## INSTALIMI

Emri i pjesëve 10

Aksesorët 11

## PËRDORIMET

Përdorimi i fshesës me korrent 12

Përdorimi i trupit të fshesës 12

Përdorimi i komandës së dorezës 12

Përdorimi i furçave 13

## MIRËMBAJTJA

Pastrimi dhe mirëmbajtja 14

Kur duhet zbratur koshi i pluhurave 14

Pastrimi i koshit të pluhurave 14

Pastrimi i filtrit të pluhurave 15

Pastrimi i filtrit të daljes 15

Pastrimi i furçës 16

Pastrimi i tubit 16

Pastrimi i zorrës 16

Ruajtja e fshesës me korrent 16

## SHTOJCA

Shënime dhe masa paraprake 17

Gjatë përdorimit 17

Pastrimi dhe mirëmbajtja 17

Zgjidhja e problemeve 18

Fleta e të dhënave të produktit 19

# Informacioni për sigurinë

---

- Para se ta vini pajisjen në punë, lexojeni me kujdes këtë manual dhe ruajeni për referencë.
- Duke qenë se udhëzimet e mëposhtme të përdorimit mbulojnë modele të ndryshme, karakteristikat e fshesës tuaj me korrent mund të ndryshojnë disi nga çfarë përshkruhet në këtë manual.

## Simbolet e përdorura paralajmëruese/të kujdesit

---

### **VINI RE**

Tregon se ka rrezik vdekjeje ose lëndimi të rëndë.

### **KUJDES**

Tregon se ka rrezik lëndimi personal ose dëmtimi material.

## Simbole të tjera të përdorura

---

### **SHËNIM**

Tregon se teksti në vijim përmban informacion të rëndësishëm shtesë.

---

## Udhëzime të rëndësishme sigurie

---

Kur përdorni pajisje elektrike, duhet të ndiqni masat paraprake bazë, duke përfshirë sa vijon:

### **VINI RE**

Kjo fshesë me korrent është krijuar vetëm për përdorim shtëpiak. Mos e përdorni fshesën me korrent për të pastruar mbetje dhe papastërti ndërtimesh dhe tonerin e printerit me laser.

Mbajini rregullisht të pastër filtrat për të parandaluar grumbullimin e pluhurit të imët.

Pastruesit dhe aromatizuesit e tapeteve dhe pluhurat e imëta si mielli duhet të pastrohen me fshesën me korrent vetëm në sasi shumë të vogla.

Pastrojini gjithmonë filtrat dhe koshin e pluhurave pas fshirjes me fshesën me korrent. Mos e përdorni fshesën me korrent pa vendosur filtrat ose koshin e pluhurave. Mos përdorni filtra të konsumuar, të shformuar apo të dëmtuar.

Instalojini gjithmonë filtrat në pozicionin e duhur siç tregohet në këtë manual.

Moszbatimi i këtyre kërkesave mund të shkaktojë dëmtim të pjesëve të brendshme dhe mund ta bëjë të pavlefshme garancinë tuaj.

Mos e përdridhni mikrofiltrin pas larjes.

Mund të bëhet shkak për shformimin ose dëmtimin e filtrit.

Ndërrojeni filtrin nëse shformohet ose dëmtohet (mund të bëhet shkak për futjen e pluhurave dhe papastërtive në motor).

Futeni filtrin siç duhet, pa lejuar hapësirë midis filtrit dhe kapakut të filtrit (mund të bëhet shkak për futjen e pluhurave dhe papastërtive në motor).

---

## Të përgjithshme

---

- Lexojini me kujdes të gjitha udhëzimet. Para se ta ndizni, sigurohuni që tensioni i rrymës elektrike të jetë i njëjtë me atë që tregohet në etiketën metalike në pjesën e poshtme të fshesës.

- PARALAJMËRIM: Mos e përdorni fshesën me korrent në rrugica ose dysheme të lagura.
- Nevojitet mbikëqyrje e plotë kur pajisja përdoret nga fëmijët ose pranë tyre. Mos lejoni që fshesa me korrent të përdoret si lodër. Mos lejoni në asnjë çast që fshesa me korrent të funksionojë e pakomanduar. Përdoreni fshesën me korrent vetëm për qëllimet e përdorimit të përshkruara në këto udhëzime.
- Mos e përdorni fshesën me korrent pa koshin e pluhurave.
- Për efikasitet më të mirë shkarkojeni koshin e pluhurave para se të mbushet.
- Mos e përdorni fshesën me korrent për të pastruar shkrepëset, hirin ose bishtat e cigareve. Mbajeni fshesën me korrent larg sobave ose burimeve të tjera të nxehtësisë. Nxehtësia mund të deformatojë dhe të çngjyrosë pjesët plastike të pajisjes.
- Shmangni mbledhjen e objekteve të forta dhe të mprehta nëpërmjet fshesës me korrent, pasi mund të dëmtoni pjesët e saj.
- Mos u mbështetni te grupi i zorrëve. Mos vendosni pesha mbi zorrë.
- Mos e bllokoni portën thithëse ose atë shkarkuese.
- Fikeni fshesën me korrent duke shtypur më parë butonin në trupin e pajisjes, para se ta hiqni nga priza elektrike. Hiqeni spinën nga priza elektrike para se të shkarkoni koshin e pluhurave. Për të shmangur dëmtimet, hiqeni nga priza duke e kapur te spina dhe jo duke tërhequr kordonin.
- Kjo pajisje mund të përdoret nga fëmijë të moshës 8 vjeç e lart dhe persona me aftësi të reduktuara fizike, ndijore ose mendore, ose me mungesë përvoje dhe njohurish nëse mbikëqyren ose udhëzohen në lidhje me përdorimin e sigurt të pajisjes dhe nëse i kuptojnë rreziqet e mundshme. Fëmijët nuk duhet të luajnë me pajisjen. Pastrimi dhe mirëmbajtja nga përdoruesi nuk duhet kryer nga fëmijët pa mbikëqyrje.
- Fëmijët duhet të mbikëqyren për të siguruar që të mos luajnë me pajisjen.

- Hiqeni nga priza para se të merreni me pastrimin apo me mirëmbajtjen e pajisjes.
- Nuk rekomandohet përdorimi i kordonëve zgjatues.
- Nëse fshesa me korrent nuk funksionon siç duhet, fikeni dhe konsultohuni me agjentin e autorizuar të shërbimit.
- Për të shmangur rrezikun, nëse kordoni elektrik është dëmtuar, zëvendësimi i tij duhet të bëhet nga prodhuesi ose nga agjenti i shërbimit ose nga një person i kualifikuar.
- Mos e lëvizni fshesën me korrent duke e mbajtur nga zorra. Përdorni dorezën e fshesës me korrent.
- Hiqeni fshesën nga priza kur nuk e përdorni. Fikeni çelësin elektrik para se ta hiqni nga priza.
- Mos e përdorni për të thithur ujin.
- Mos e zhytni në ujë për ta pastruar.
- Zorra duhet të kontrollohet rregullisht dhe nuk duhet të përdoret nëse është e dëmtuar.
- Për ndërrim, kontaktoni prodhuesit ose agjentin e shërbimit.

## Në lidhje me energjinë

- Parandaloni çdo rrezik goditjeje elektrike ose zjarri.
  - Mos e dëmtoni kordonin elektrik.
  - Mos e tërhiqni kordonin elektrik shumë fort dhe mos e prekni spinën elektrike me duar të lagura.
  - Mos përdorni burim energjie me tension të ndryshëm nga tensioni nominal i hyrjes sipas standardit kombëtar dhe gjithashtu, mos përdorni prizë të shumëfishtë për të furnizuar me energji disa pajisje në të njëjtën kohë.
  - Mos e lini kordonin elektrik në mënyrë të shkujdesur në dysHEME.
  - Mos përdorni prizë ose kordon elektrik të dëmtuar ose spinë elektrike të lëvizshme.
  - Fikeni pajisjen përpara se ta vendosni apo hiqni nga priza dhe sigurohuni të mos e prekni me gishta kunjin e prizës.

- Mos e çmontoni apo modifikoni fshesën me korrent. Nëse dëmtohet kordoni elektrik, kontaktoni prodhuesin ose agjentin e shërbimit për ta ndërruar nga një riparues i kualifikuar.
- Pastroni pluhurin ose lëndët e huaja te kunji dhe te pjesa e kontaktit e spinës elektrike.
- Nëse ka rrjedhje gazi ose kur përdoren spërkatës të djegshëm, si p.sh. heqës pluhuri, mos e prekni prizën, si dhe hapni dritaret për të ajrosur dhomën.
  - Ka rrezik shpërthimi ose zjarri.
- Për informacion mbi zotimet mjedisore të "Samsung" dhe detyrimet rregullatore specifike për produktin, p.sh. "REACH", vizitoni: [samsung.com/uk/aboutsamsung/samsungelectronics/corporatecitizenship/data\\_corner.html](http://samsung.com/uk/aboutsamsung/samsungelectronics/corporatecitizenship/data_corner.html)

## Gjatë përdorimit

- Mos e përdorni këtë produkt në mjedise të jashtme pasi synohet vetëm për përdorim shtëpiak.
  - Ka rrezik avarie ose dëmtimi.
    - \* Pastrimi në mjedise të jashtme: Gurë, çimento
    - \* Një sallë bilardoje: Pluhur shkumësi
    - \* Një dhomë septike në spital
- Mos e përdorni fshesën me korrent për të thithur lëngje (si uji), brisqe, kunja ose prush.
  - Ka rrezik avarie ose dëmtimi.
- Sigurohuni që fëmijët të mos e prekin fshesën me korrent ndërsa jeni duke e përdorur.
  - Fëmijët mund të digjen nëse trupi i fshesës është i mbinxehur.
- Mos e shkelni dhe mos e përplasni trupin e fshesës.
  - Mund të shkactohe lëndim ose dëmtim.
- Përdorni dorezën mbajtëse për të ngritur ose lëvizur fshesën me korrent.

## Pastrimi dhe mirëmbajtja

- Për ta ruajtur, mos e ngrini apo lëvizni fshesën me korrent me fuqjen të vendosur në kanal.
- Përdorni një leckë të thatë ose peshqir për të pastruar trupin dhe sigurohuni që ta hiqni fshesën me korrent nga priza përpara se ta pastroni. Mos spërkatni ujë drejtpërdrejt mbi fshesë dhe mos përdorni materiale të avullueshme (si benzen, hollues ose alkool) ose spërkatës të djegshëm (si heqës pluhuri) për ta pastruar.
  - Nëse në produkt futet ujë ose lëngje të tjera, të cilat shkaktojnë avari, fiken fshesën, hiqeni nga priza dhe këshillohuni me një agjent shërbimi.
- Mos përdorni detergjente alkaline ose industriale, freskues ajri ose acide (acetike) për të pastruar pjesët e fshesës që mund të lahen. (Shihni tabelën e mëposhtme.)
  - Mund të shkaktohet dëmtim, deformim ose çngjyrosje e pjesëve plastike.

Pjesët që mund të lahen		Koshi i pluhurave i trupit, filtri i pluhurave, filtri prej sfungjeri,
Detergjent i disponueshëm	Detergjent neutral	Pastrues për kuzhinën
Detergjent i padisponueshëm	Detergjent alkaline	Çngjyruer, pastrues për mykun etj.
	Detergjent acid	Vaj parafine, emulgator etj.
	Detergjent industrial	NV-I, PB-I, Opti, alkool, aceton, benzen, hollues etj.
	Freskues ajri	Freskues ajri (spërkatës)
	Vaj	Vaj shtazor ose vegjetal
	etj.	Acid acetik ushqimor, uthull, acid acetik i ngrirë etj.

---

## ⚠ KUJDES

### Gjatë përdorimit

---

- Mos e përdorni tubin për qëllime të tjera të ndryshme nga ato për të cilat është synuar.
  - Mund të shkaktohet lëndim ose dëmtim.
- Nëse ngrini dorezën e koshit të pluhurave gjatë përdorimit të fshesës me korrent, do të aktivizohet pajisja e sigurisë dhe mund të ketë ndryshime në zhurmën e funksionimit.
  - Nëse mbani dorezën e koshit të pluhurave gjatë përdorimit të fshesës me korrent, zhurma e funksionimit mund të ndryshojë, por tubi rrethor në fund të koshit të pluhurave parandalon derdhjen e këtyre të fundit.
- Mos e tërhiqni kordonin elektrik përtej shenjës së verdhë dhe mbajeni me njërën dorë kur e ktheni pas
  - Kordoni elektrik mund të dëmtohet nëse përpiqeni ta tërhiqni përtej shenjës së verdhë dhe mund të humbë kontrollin dhe të shkaktojë lëndim të personave ose dëmtim të objekteve përreth nëse nuk e mbani gjatë kthimit pas.
- Nëse nga fshesa me korrent dalin tinguj jonormalë, aroma ose tym, hijeni menjëherë nga priza dhe kontaktoni me një agjent shërbimi.
  - ka rrezik zjarri ose goditjeje elektrike.
- Mos e përdorni fshesën me korrent në vende pranë pajisjeve ngrohëse (si soba), spërkatësve të djegshëm ose materialeve të ndezshme.
  - Mund të shkaktohet zjarr ose deformim i produktit.

### Pastrimi dhe mirëmbajtja

---

- Nëse nuk e përdorni fshesën me korrent për një kohë të gjatë, hijeni nga priza.
  - Mund të shkaktojë goditje elektrike ose zjarr.

# Emri i pjesëve

INSTALIMI

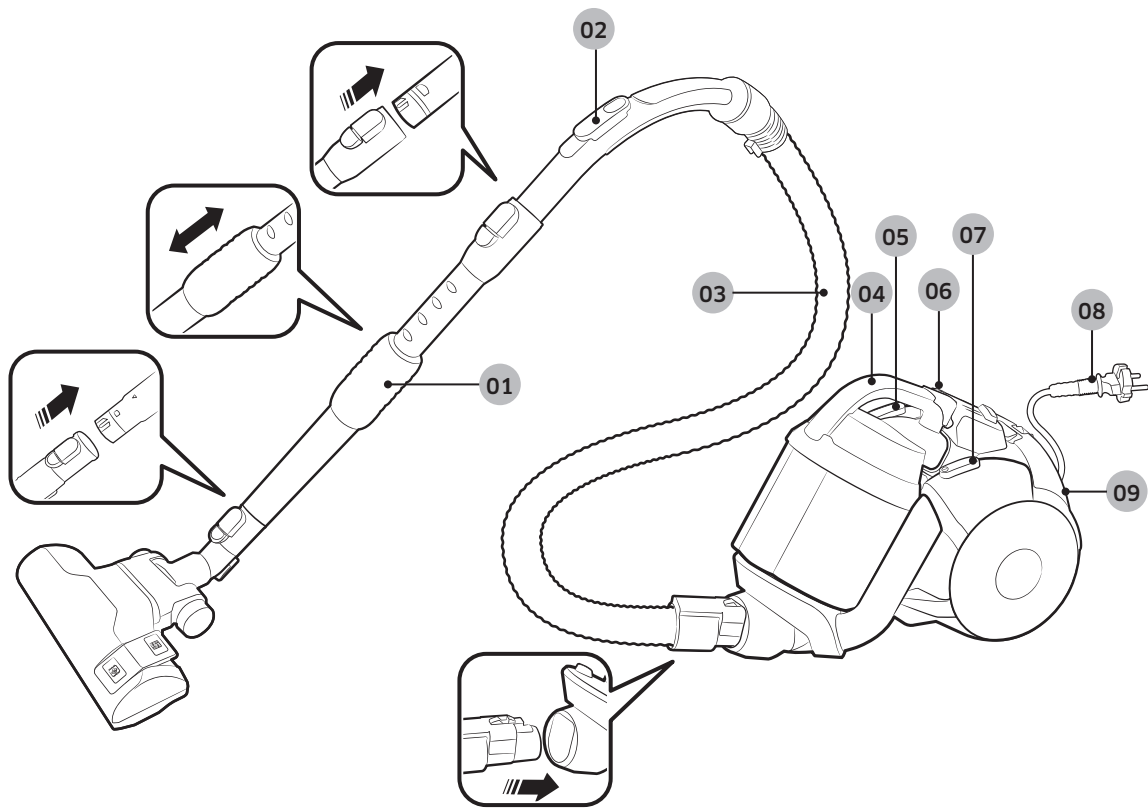

- 01 Tubi
- 02 Komanda e dorezës
- 03 Zorra  
(SERITË SC07K51\*\*V\* /  
SERITË SC05K51\*\*V\* /  
SERITË SC21K51\*\*V\*)
- 04 Koshi i pluhurave

- 05 Butoni i rimbështjelljes
- 06 Drita e filtrit
- 07 Butoni i energjisë
- 08 Kordoni elektrik
- 09 Filtri i daljes

# Aksesorët

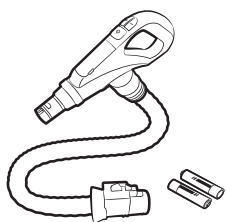

Zorra RF  
(SERITË SC07K51\*\*H\* /  
SERITË SC05K51\*\*H\* /  
SERITË SC21K51\*\*H\*)

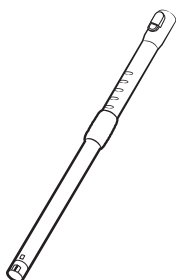

Tubi (opcion)

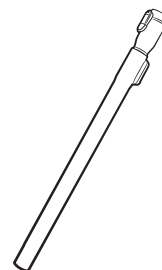

Tubi (opcion)

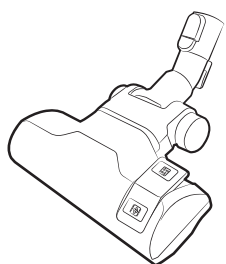

Furça me 2 hapa  
(SERITË SC07K51\*\*\*\*)

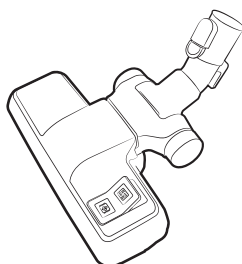

Furça me 2 hapa  
(SERITË SC05K51\*\*\*\*)

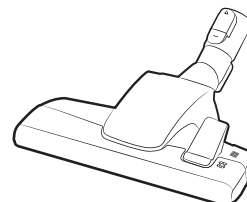

Furça me 2 hapa  
(SERITË SC21K51\*\*\*\*)

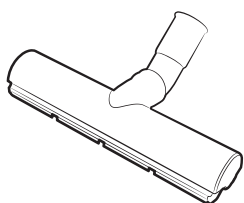

Eko Dysheme e Fortë  
(opcion)

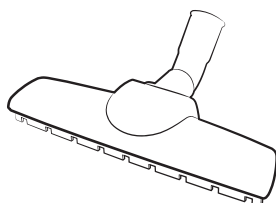

Furça kryesore për  
parketin (opcion)

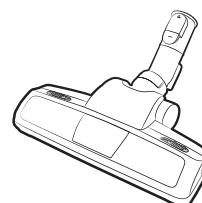

Furçe për kafshët



Pajisja kundër ngecjes  
(opcion)

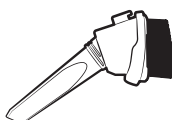

Aksesor 3 në 1



Manuali i përdorimit

INSTALIMI

# Përdorimi i fshesës me korrent

## Përdorimi i trupit të fshesës

### Kordoni elektrik

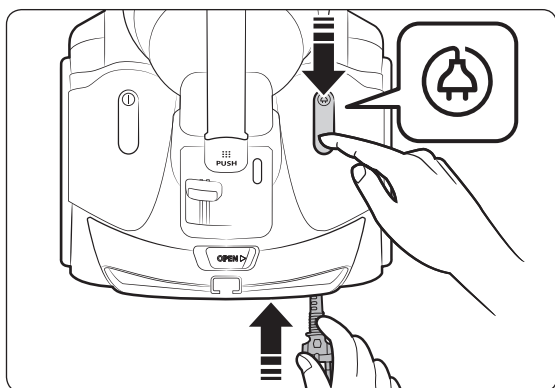
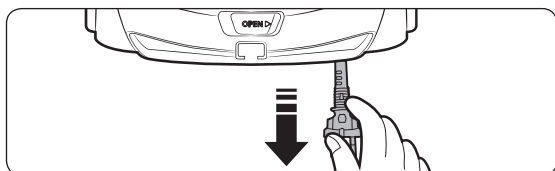

### Ndezja/fikja

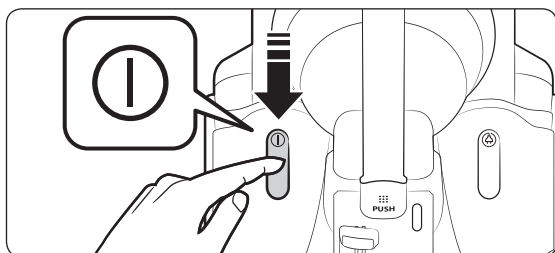

### Thithja

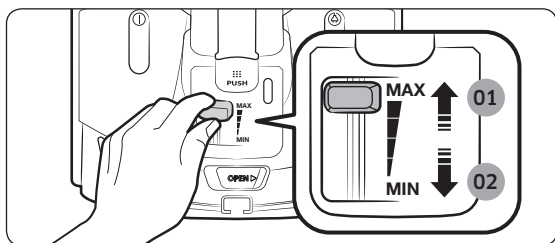

- 01 Temperaturë më e lartë
- 02 Temperaturë më e ulët

## Përdorimi i komandës së dorezës

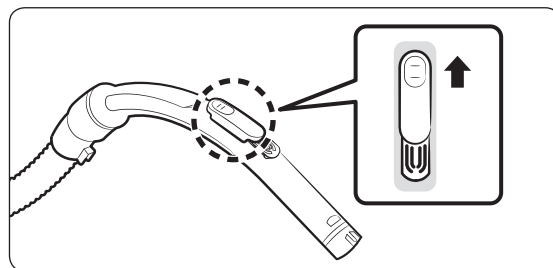

### SHËNIM

- Për pastrimin e pëlhurave, shtypni butonin për poshtë për të reduktuar thithjen.

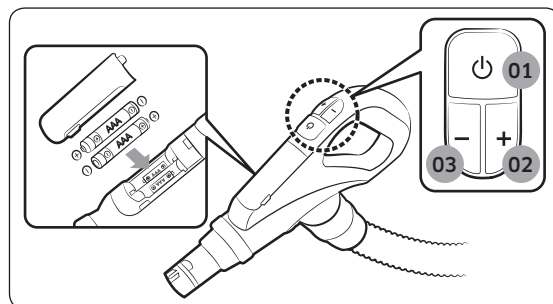

- 01 NDEZJA/FIKJA
- 02 Rritja e fuqisë thithëse
- 03 Ulja e fuqisë thithëse

## Përdorimi i furçave

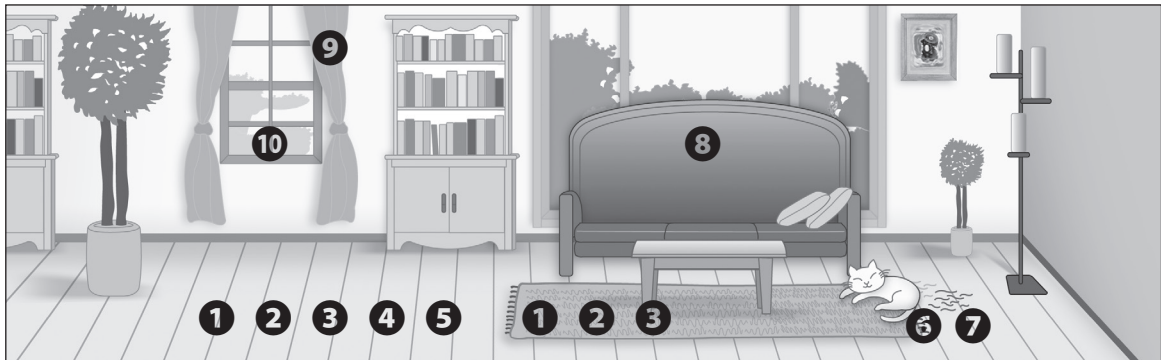

### Ku duhen përdorur furçat

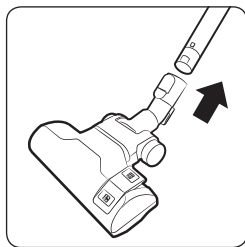

1 Furça me 2 hapa

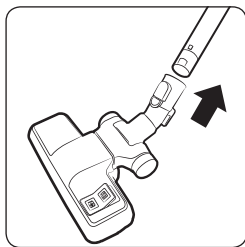

2 Furça me 2 hapa

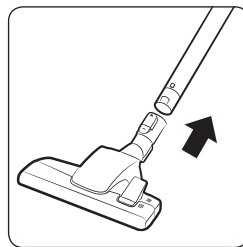

3 Furça me 2 hapa

\*  DysHEME  
 Tapet

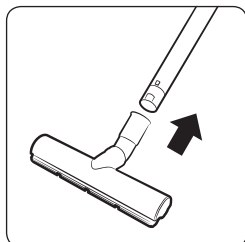

4 Eko DysHEME e Fortë

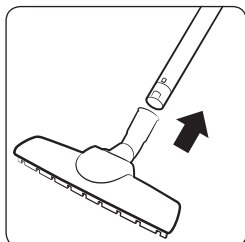

5 Furça kryesore për parketin

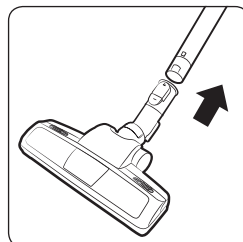

6 Furçë për kafshët

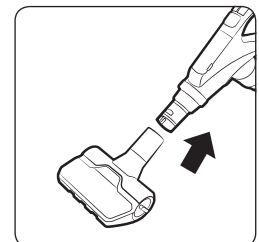

7 Pajisja kundër ngecjes

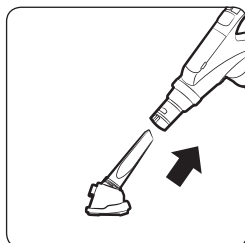

8 Vegla për tapicerinë

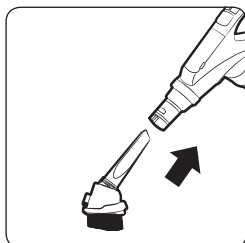

9 Furça e pluhurave

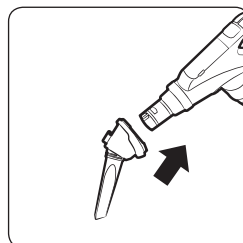

10 Vegla për pastrimin e pjesëve të çara

# Pastrimi dhe mirëmbajtja

Përpara se të pastroni fshesën me korrent duhet ta hiqni nga priza.

## Kur duhet zbrazur koshi i pluhurave

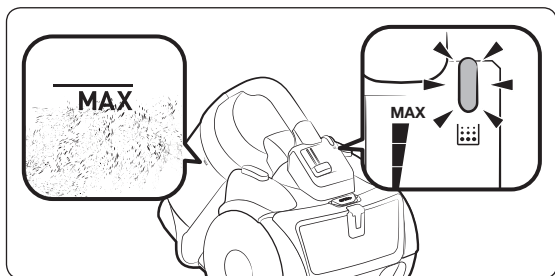

## Pastrimi i koshit të pluhurave

Pastrojeni koshin e pluhurave nëse në të ka shumë pluhur.

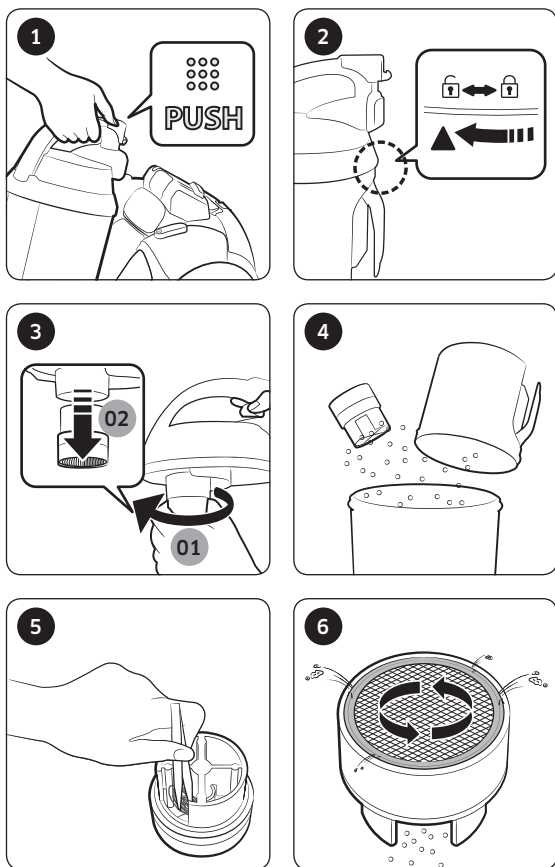

- \* Turbina kundër ngecjes (forcë ciklonike)
  - Bazuar në testimin e brendshëm. Testuar në ventilatorin e turbinës duke përdorur përzierje flokësh, si dhe qimesh të kafshëve shtëpiake mbi dysheme.

### ⚠️ KUJDES

- Nëse pajisja nevojitet për pastrimin, bëni kujdes të mos dëmtoni rrjetën.

## Mënyra e boshatisjes me lehtësi të koshit të pluhurave



## Pastrimi i filtrit të pluhurave

Nëse treguesi i kontrollit të filtrit bëhet i kuq me hyrjen në largësi 10 cm nga sipërfaqja e dyshemesë, pastroni filtrin e pluhurave.

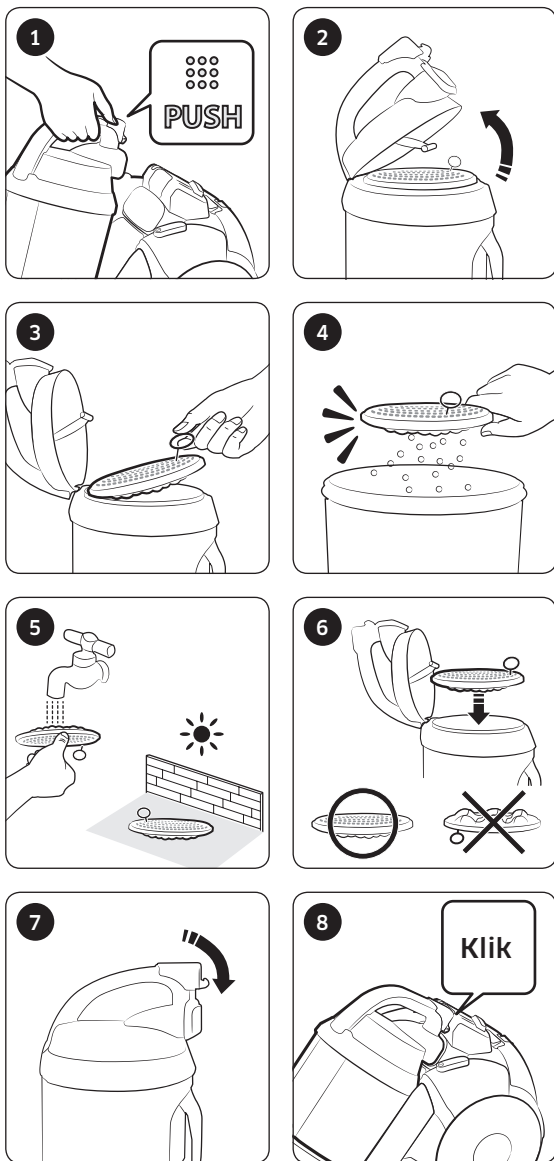

## Pastrimi i filtrit të daljes

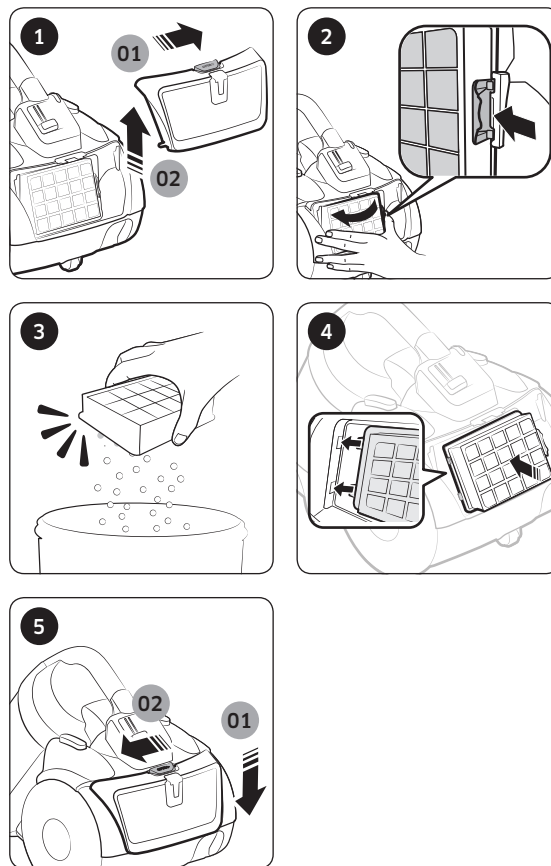

## Pastrimi i furçës

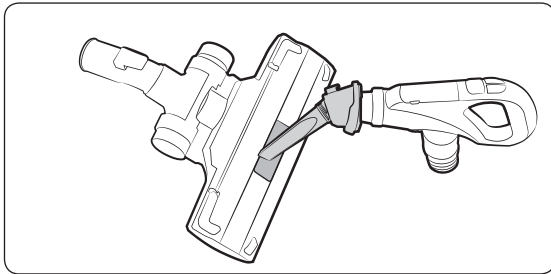

Furça me 2 hapa

\* Mënyra e pastrimit të Furçës me 2 hapa, Pajisja kundër ngecjes, Eko dysheme e fortë dhe Furça kryesore për parketin është e njëjtë.

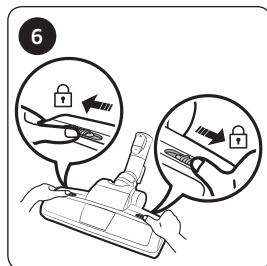
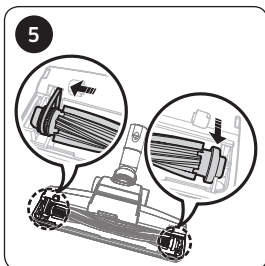
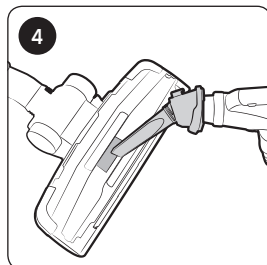
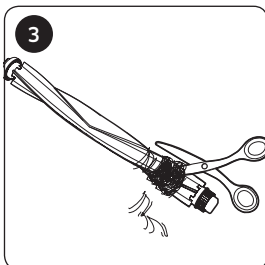
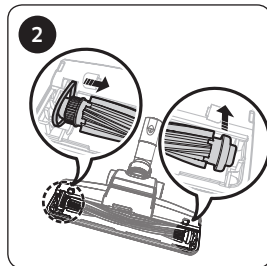
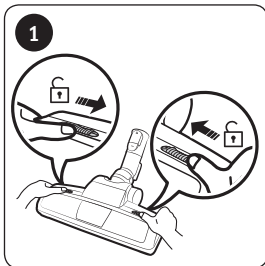

Furçë për kafshët

## Pastrimi i tubit

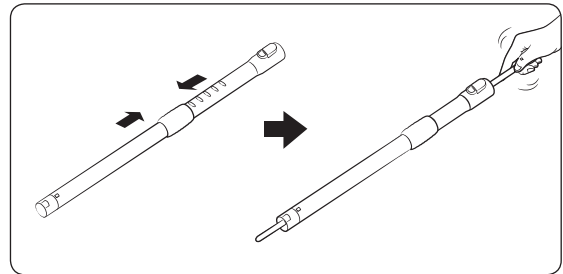

## Pastrimi i zorrës

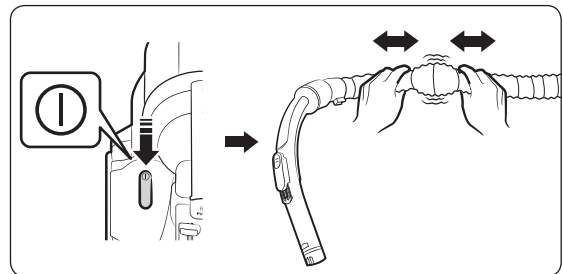

## Ruajtja e fshesës me korrent

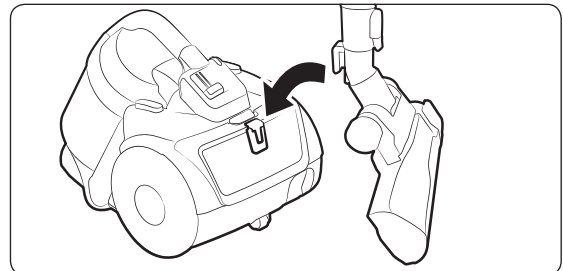

# Shënime dhe masa paraprake

## Gjatë përdorimit

### SHËNIM

- Kur fshesa me korrent lihet ndezur për më shumë se 30 minuta pa shtypur asnjë buton, pajisja e sigurisë ndërpret energjinë. Në këtë rast, shtypni butonin [Energjia] në trupin e pajisjes ose hiqeni dhe futeni spinën sërish në prizë.
- Nëse komanda e dorezës nuk punon, fshesa me korrent mund të vihet në punë me anë të butonit [Energjia] që ndodhet në trupin e pajisjes.
- Kur përdorni furçën e pluhurave ose veglën për pastrimin e pjesëve të çara, fshesa me korrent mund të shkaktojë dridhje.
- Mos e shtypni butonin e dorezës së koshit të pluhurave gjatë kohës që mbani pajisjen.
- Zhurma e funksionimit mund të ndryshojë sapo aktivizohet pajisja e sigurisë për të parandaluar shkëputjen e koshit të pluhurave.
  - Tubi rrethor në fund të koshit të pluhurave parandalon derdhjen e këtyre të fundit.

### KUJDES

- Kur të hiqni spinën nga priza elektrike, kapeni nga spina dhe jo nga kordoni.

## Pastrimi dhe mirëmbajtja

### SHËNIM

- Për pastrim më të mirë të filtrit të pluhurave, shtoni detergjent neutral në ujë të ngrohtë dhe lëreni filtrin në të për 30 minuta përpara se ta lani.
- Mos e lani filtrin e daljes me ujë.

- Ndërrojeni filtrin e daljes çdo vit për të ruajtur performancën maksimale të tij.
- Për të parandaluar gërvishtjen e dysHEMEVE, kontrolloni gjendjen e furçës dhe ndërrojeni nëse është e konsumuar.
- Filtrat e zëvendësimit disponohen nga agjenti vendor i shërbimit i "Samsung".
- Meqenëse mund të lëndoheni në rastet kur kordoni elektrik humb kontrollin gjatë rimbështjelljes, mbajeni dhe më pas shtypni butonin e rimbledhjes së kordonit.
- Nëse kordoni elektrik nuk mblidhet mirë, rishtypni butonin e rimbështjelljes pasi ta keni tërhequr kordonin elektrik për rreth 2 ~ 3 m

### KUJDES

- Sigurohuni që filtri i pluhurave të jetë tharë plotësisht përpara se ta rivendosni në fshesën me korrent.
  - Lini 12 orë për tharjen.
- Për të parandaluar transformimin ose çngjyrosjen, lëreni filtrin e pluhurave në hije, jo nën rrezet.
- Mund ta lani koshin e pluhurave me ujë të ftohtë.
- Pastrojeni filtrin e daljes kur fuqia thithëse ulet ndjeshëm vazhdimisht ose kur fshesa ka mbinxehje jonormale.
- Fuqia thithëse mund të ulet ndjeshëm për shkak të rimontimit jo të saktë të filtrit të pluhurave.
- Nëse nuk mund t'i hiqni lëndët e huaja nga zorra, kontaktoni me agjentin më të afërt të shërbimit.
- Ruajeni fshesën me korrent në hije për të parandaluar deformimin ose çngjyrosjen.

# Zgjidhja e problemeve

Shenja treguese	Lista e kontrollit
Motori nuk ndizet.	<ul style="list-style-type: none"> <li>Kontrolloni kabllon, spinën dhe prizën.</li> <li>Lëreni të ftohet.</li> </ul>
Fuqia thithëse ulet gradualisht.	<ul style="list-style-type: none"> <li>Kontrolloni për praninë e ndonjë bllokimi dhe, nëse është e nevojshme, hiqeni.</li> <li>Kontrolloni filtrat dhe, nëse është e nevojshme, pastrojini sipas ilustrimeve në këtë manual. <ul style="list-style-type: none"> <li>Nëse filtrat nuk janë më funksionalë, zëvendësojini me të rinj.</li> </ul> </li> </ul>
Kordoni nuk rimbështillet plotësisht.	<ul style="list-style-type: none"> <li>Tërhiqeni kordonin 2~3 m dhe shtypni butonin e rimbështjelljes.</li> </ul>
Fshesa me korrent nuk i pastron papastërtitë.	<ul style="list-style-type: none"> <li>Kontrolloni zorrën dhe, nëse është e nevojshme, zëvendësojeni me një të re.</li> </ul>
Mbinxehje e trupit të pajisjes.	<ul style="list-style-type: none"> <li>Kontrolloni filtrat dhe, nëse është e nevojshme, pastrojini siç ilustron në këtë manual.</li> </ul>
Shkarkim elektrostatik.	<ul style="list-style-type: none"> <li>Ulje e fuqisë thithëse.</li> <li>Kjo mund të ndodhë kur ajri në dhomë është tepër i thatë. Ajrosni dhomën në mënyrë që lagështia e ajrit të jetë në nivele normale.</li> </ul>

- Mbrojtësi termik: Kjo fshesë me korrent ka termostat të posaçëm që mbron motorin në rast mbinxehjeje. Nëse fshesa me korrent fiket papritur, fikni çelësin dhe hiqeni fshesën nga priza. Sigurohuni që ka korrent në prizë. Për të shmangur goditjen elektrike, kontaktoni një elektrikist të kualifikuar. Kontrolloni fshesën me korrent për burim të mundshëm mbinxehjeje, si p.sh. koshi i pluhurave i mbushur plot, zorrë ose tub i bllokuar apo filtri i bllokuar. Nëse zbulohen raste të tilla, ndreqini dhe prisni së paku 30 minuta përpara se të provoni të përdorni fshesën me korrent. Pas periudhës 30-minutëshe, futni në prizë spinën e fshesës me korrent dhe ndizni çelësin. Nëse fshesa me korrent vazhdon të mos punojë, kontaktoni një inxhinier shërbimi.
- Kjo fshesë me korrent është në përputhje me rregulloret e mëposhtme:
  - Direktiva RTTE (1999/5/KE)
  - Direktiva për pajtueshmërinë elektromagnetike: 2004/108/KEE
  - Direktiva për tensionin e ulët: 2006/95/KE
- Deklarata zyrtare e konformitetit mund të gjendet në <http://www.samsung.com>, shkoni te "Support - Please search Product Support" dhe futni emrin e modelit.

# Fleta e të dhënave të produktit

[Shqip]

Sipas Rregullores të Komisionit Europian (BE) Nr 665/2013 dhe Nr 666/2013

<b>A</b>	Furnizuesi	Samsung Electronics., Co. Ltd				
<b>B</b>	Modeli	SC07K51E0VB	SC07K51F0VP	SC07K51G0HG	SC05K51**V*	SC05K51**H*
<b>C</b>	Kategoria e efikasitetit të energjisë	A	A	A	A+	A+
<b>D</b>	Konsumimi vjetor i energjisë (kWh/vit)	28,0	28,0	28,0	22,0	22,0
<b>E</b>	Kategoria e performancës së pastrimit të tapetave	C	C	C	C	C
<b>F</b>	Kategoria e performancës së pastrimit të dyshemeve të forta	A	A	A	A	A
<b>G</b>	Kategoria e riemetimit të pluhurit	A	A	A	A	A
<b>H</b>	Niveli i zhurmës (dBA)	78	78	78	78	78
<b>I</b>	Fuqia e klasifikuar në hyrje (W)	700	700	700	500	500
<b>J</b>	Lloji	Fshesë me korrent, për përdorim të përgjithshëm				

1. Konsumi tregues vjetor i energjisë (kWh në vit), bazuar në 50 detyra pastrimi. Konsumi aktual vjetor i energjisë varet nga mënyra e përdorimit të pajisjes.
2. Matjet për konsumin e energjisë dhe performancën janë bazuar mbi metodat në EN 60312-1 dhe EN 60704.

## Shënime mbi etiketën e energjisë

- Efikasiteti i treguar i energjisë dhe klasi i pastrimit mbi qilim mund të arrihet me Furçë me 2 hapa.
- Kur dyshemeja e fortë ka lidhje dhe boshllëqe, ju lutem përdorni "Eko Dysheme e Fortë" e cila është bërë për të arritur efikasitetin e energjisë dhe klasin e performancës.
- Vlerat e treguara në etiketën e energjisë janë përcaktuar sipas procesit të rekomanduar të matjes (në përputhje me EN60312 - 1).

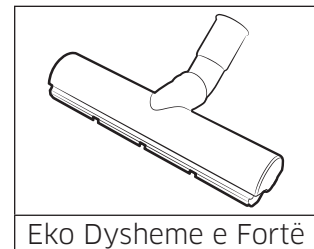

Eko Dysheme e Fortë

Nëse keni ndonjë pyetje ose koment në lidhje me produktet e Samsung, ju lutem kontaktoni qendrën e Samsung për kujdesin ndaj klientit.

Shteti	Qendra e Kujdesit ndaj Klientit	Faqe Interneti
CROATIA	062 726 786	<a href="http://www.samsung.com/hr/support">www.samsung.com/hr/support</a>
SERBIA	011 321 6899	<a href="http://www.samsung.com/ch_fr/(French)">www.samsung.com/ch_fr/(French)</a>
MONTENEGRO	020 405 888	<a href="http://www.samsung.com/rs/support">www.samsung.com/rs/support</a>
BOSNIA	051 331 999	<a href="http://www.samsung.com/support">www.samsung.com/support</a>
MACEDONIA	023 207 777	-
BULGARIA	07001 33 11 , sharing cost	<a href="http://www.samsung.com/bg/support">www.samsung.com/bg/support</a>
SLOVENIA	080 697 267 090 726 786	<a href="http://www.samsung.com/si/support">www.samsung.com/si/support</a>



# Aspiratorul

## Manual de utilizare

Seriile SC07K51\*\*\*\*, SC05K51\*\*\*\*

- Citiți cu atenție aceste instrucțiuni înainte de a pune aparatul în funcțiune.
- Destinat exclusiv utilizării în interior.



**SAMSUNG**

# Cuprins

---

## PREGĂTIRE

Informații privind siguranța 3

Instrucțiuni importante de siguranță 4

## INSTALARE

Numele componentelor 10

Accesorii 11

## OPERAȚIUNI

Utilizarea aspiratorului 12

Utilizarea aparatului 12

Utilizarea comenzii pe mâner 12

Utilizarea periilor 13

## ÎNTREȚINEREA

Curățarea și întreținerea 14

La golirea recipientului pentru praf 14

Curățarea recipientului pentru praf 14

Curățarea filtrului de praf 15

Curățarea filtrului de evacuare 15

Curățarea periei 16

Curățarea tubului 16

Curățarea furtunului 16

Depozitarea aspiratorului 16

## ANEXE

Note și atenționări 17

În timpul utilizării 17

Curățarea și întreținerea 17

Depanare 18

Fișa produsului 19

# Informații privind siguranța

---

- Înainte de punerea în funcțiune a aparatului, vă rugăm să citiți cu atenție acest manual și să îl păstrați pentru consultarea ulterioară.
- Întrucât următoarele instrucțiuni de utilizare se referă la modele diferite, caracteristicile aspiratorului dvs. pot diferi ușor de cele descrise în acest manual.

## Simboluri de atenționare/avertizare utilizate

---

### **AVERTIZARE**

Indică existența unui pericol de accidentare mortală sau gravă.

### **ATENȚIE**

Indică existența unui risc de accidentare sau daune materiale.

## Alte simboluri utilizate

---

### **NOTĂ**

Indică faptul că textul care urmează conține informații suplimentare importante.

## Instrucțiuni importante de siguranță

La utilizarea unui aparat electric trebuie respectate câteva măsuri de protecție de bază, inclusiv următoarele:

### **AVERTIZARE**

Aspiratorul este destinat exclusiv uzului casnic.

Nu utilizați acest aspirator pentru a curăța deșeurile și gunoiul din clădire sau tonerul imprimantei pe laser.

Păstrați întotdeauna filtrele curate pentru a preveni acumularea de particule fine de praf în acesta.

Trebuie aspirate numai cantități mici de produse de curățare uscată și împrăștiere a covoarelor, pulberi sau praf fin, cum ar fi făina.

Curățați întotdeauna recipientul pentru praf și filtrele după aspirare.

Nu utilizați acest aspirator fără filtre sau recipientul de praf.

Nu utilizați filtre uzate, deformate sau deteriorate.

Instalați întotdeauna filtrele în poziția corectă, așa cum se arată în acest manual.

Nerespectarea acestor condiții poate duce la deteriorarea pieselor și la anularea garanției. Nu stoarceți micro filtrul după spălare.

Acest lucru poate deforma sau deteriora filtrul.

Dacă filtrul este deformat sau deteriorat, înlocuiți-l (acest lucru poate favoriza pătrunderea prafului și mizeriei în motor).

Introduceți filtrul corespunzător fără a lăsa spațiu între filtrul și capac (acest lucru poate duce la pătrunderea prafului și mizeriei în motor).

## Generalități

- Citiți cu atenție toate instrucțiunile. Înainte de a porni aparatul, asigurați-vă că tensiunea sursei de alimentare este aceeași cu cea indicată pe plăcuța cu caracteristicile tehnice de pe partea inferioară a aspiratorului.
- **AVERTIZARE:** Nu utilizați aspiratorul când covorul sau podeaua este umedă.

- Este necesară o supraveghere atentă atunci când aparatul este utilizat de copii sau în apropierea acestora. Nu permiteți folosirea aspiratorului ca pe o jucărie. Nu lăsați niciodată aspiratorul să funcționeze nesupravegheat. Utilizați aspiratorul doar pentru scopul în care a fost conceput, conform descrierilor din acest manual.
- Nu utilizați aspiratorul fără un recipient pentru praf.
- Goliți recipientul pentru praf înainte de a se umple pentru a menține o eficiență optimă.
- Nu utilizați aspiratorul pentru a aspira chibrituri, scrum aprins sau mucuri de țigară. Țineți aspiratorul la distanță de cuptoare cu gaz sau alte surse de căldură. Căldura poate deforma și decolora piesele de plastic ale unității.
- Evitați aspirarea de obiecte dure, ascuțite, deoarece acestea pot deteriora piesele aspiratorului.
- Nu vă sprijiniți pe ansamblul furtunului. Nu puneți greutate pe furtun.
- Nu blocați orificiul de aspirație sau pe cel de evacuare.
- Opriiți aspiratorul de la butonul de pe corpul aparatului înainte de a scoate cablul de alimentare din priză. Scoateți cablul de alimentare din priză înainte de a goli recipientul pentru praf. Pentru a evita deteriorarea, vă rugăm să deconectați cablul trăgând de ștecher, nu de cablu.
- Acest aparat poate fi utilizat de copii cu vârsta de cel puțin 8 ani și de persoane cu capacități fizice, senzoriale sau mentale reduse sau fără experiență și cunoștințe dacă acestea sunt supravegheate sau au primit instrucțiuni pentru utilizarea aparatului în siguranță și înțeleg riscurile implicate. Nu permiteți copiilor să transforme aparatul în obiect de joacă. Curățarea și întreținerea aparatului nu trebuie să fie efectuate de către copii fără supraveghere.
- Copiii trebuie supravegheați pentru a vă asigura că nu se joacă cu aparatul.
- Cablul de alimentare trebuie scos din priză înainte de curățarea sau întreținerea aparatului.
- Utilizarea unui cablu prelungitor nu este recomandată.

- Dacă aspiratorul nu funcționează corect, întrerupeți alimentarea și consultați un reprezentant de service autorizat.
- În cazul în care cablul de alimentare este deteriorat, trebuie înlocuit de către producător, reprezentantul de service al acestuia sau o persoană cu calificare similară pentru a evita eventualele pericole.
- Nu transportați aspiratorul ținându-l de furtun. Utilizați mânerul de pe aspirator.
- Scoateți aspiratorul din priză când nu îl utilizați. Decuplați întrerupătorul de alimentare înainte de a scoate cablu de alimentare din priză.
- Nu utilizați pentru a aspira apă.
- Nu scufundați în apă pentru curățare.
- Furtunul trebuie să fie verificat periodic și nu trebuie utilizat dacă este deteriorat.
- Vă rugăm să contactați producătorul sau reprezentantul de service pentru o înlocuire.

### **În legătură cu alimentarea electrică**

- Preveniți orice risc de electrocutare sau incendiu.
  - Nu deteriorați cablul de alimentare.
  - Nu trageți prea tare de cablul de alimentare și nu atingeți ștecherul cu mâinile ude.
  - Nu utilizați o sursă de alimentare care are altă tensiune decât cea reglementată la nivel național și nu utilizați o priză multiplă pentru a alimenta mai multe aparate în același timp.
  - Nu lăsați cablul de alimentare la întâmplare pe podea.
  - Nu utilizați un cablu de alimentare, ștecher deteriorat sau o priză electrică desprinsă.
  - Opriți sursa de alimentare înainte de conectarea sau deconectarea ștecherului de la priză electrică și asigurați-vă că degetele intră în contact cu pinii ștecherului.

- Nu demontați și nici nu modificați aspiratorul. Atunci când cablul de alimentare se deteriorează, contactați producătorul sau un reprezentant de service pentru a fi înlocuit de către un tehnician autorizat.
- Curățați praful și orice alte corpuri străine de pe partea cu pini și contacte a ștecherului.
- Dacă există scurgeri de gaze sau când utilizați sprayuri inflamabile precum un produs împotriva prafului, nu atingeți priza și deschideți fereastra pentru a aerisi camera.
  - Există pericolul de explozie sau de incendiu.
- Pentru informații despre angajamentele privind mediul și obligațiile reglementative privind produsele specifice ale Samsung, ca de exemplu REACH, vizitați: [samsung.com/uk/aboutsamsung/samsungelectronics/corporatecitizenship/data\\_corner.html](http://samsung.com/uk/aboutsamsung/samsungelectronics/corporatecitizenship/data_corner.html)

## În timpul utilizării

- Nu utilizați acest produs în aer liber, deoarece este conceput doar pentru uz casnic.
  - Există pericolul de deteriorare sau defectare.
    - \* Curățarea în aer liber: piatră, ciment
    - \* O sală de biliard: praf de cretă
    - \* O cameră de spital aseptică
- Nu utilizați aspiratorul pentru a aspira lichide (precum apa), lame, ace sau tăciuni.
  - Există pericolul de deteriorare sau defectare.
- Asigurați-vă că copiii nu ating aspiratorul atunci când îl utilizați.
  - Copiii pot suferi arsuri în cazul în care corpul este supraîncălzit.
- Nu vă urcați pe corpul aspiratorului sau nu îl supuneți la impacturi fizice.
  - Aceasta poate duce la vătămări corporale sau deteriorări.
- Utilizați mânerul de transport pentru a ridicare sau transporta aspiratorul.

## Curățarea și întreținerea

- Nu ridicați sau transportați aspiratorul amplasând o perie în canalul pentru stocare.
- Utilizați o lavetă uscată sau un prosop pentru a curăța aparatul și asigurați-vă că îl decuplați de la alimentare înainte de curățare. Nu pulverizați apă direct sau nu utilizați materiale volatile (precum benzen, diluant sau alcool) sau sprayuri inflamabile (precum produsele împotriva prafului) pentru curățare.
  - Dacă apa sau alte lichide pătrund în produs și provoacă o defecțiune, opriți aspiratorul, deconectați ștecherul și apoi consultați un reprezentant de service.
- Nu utilizați detergenți alcalini sau industriali, odorizanți de cameră sau acizii (acetici) pentru a curăța piesele lavabile ale aspiratorului. (Consultați tabelul următor.)
  - Aceasta poate cauza deteriorarea, deformarea sau decolorarea pieselor din plastic.

Piese lavabile		Recipientul pentru praf din aparat, filtrul de praf, filtrul de burete,
Detergent disponibil	Detergent neutru	Agent de curățare pentru bucătărie
Detergent nedisponibil	Detergent alcalin	Înălbitor, agent de curățare a mușgaiului etc.
	Detergent acid	Ulei de parafină, emulsificator etc.
	Detergent industrial	NV-I, PB-I, Opti, alcool, acetonă, benzen, diluant etc.
	Odorizant de cameră	Odorizant de cameră (spray)
	Ulei	Ulei animal sau vegetal
	Etc.	Acid acetic comestibil, oțet, acid acetic glacial etc.

## ATENȚIE

### În timpul utilizării

- Nu utilizați brațul în alt scop decât cel pentru care a fost conceput.
  - Aceasta poate duce la vătămări corporale sau deteriorări.
- Când ridicați mânerul recipientului pentru praf în timp ce utilizați aspiratorul, dispozitivul de siguranță va fi activat și zgomotul de funcționare poate fi modificat.
  - Zgomotul de funcționare se poate schimba când țineți mânerul recipientului pentru praf în timp ce utilizați aspiratorul, dar tubul circular din partea de jos a recipientului pentru praf previne vărsarea prafului.
- Nu trageți de cablul de alimentare dincolo de marcajul galben și țineți cablul cu o mână la retragerea acestuia
  - Dacă încercați să trageți dincolo de marcajul galben, cablul de alimentare poate fi deteriorat și dacă nu țineți cablul de alimentare în timpul retragerii, acesta se poate mișca haotic și poate cauza leziuni persoanelor sau deteriorări obiectelor din jur.
- Dacă apar sunete sau mirosuri anormale sau fum de la aspirator, deconectați imediat ștecherul și contactați un reprezentant de service.
  - Există riscul de incendiu sau electrocutare.
- Nu utilizați aspiratorul în apropierea aparatelor de încălzire (precum plitele), sprayuri inflamabile sau materiale inflamabile.
  - Aceasta poate provoca un incendiu sau deformarea produsului.

### Curățarea și întreținerea

- Deconectați aspiratorul de la alimentare dacă nu-l utilizați o perioadă îndelungată.
  - Aceasta poate provoca electrocutarea sau un incendiu.

# Numele componentelor

INSTALARE

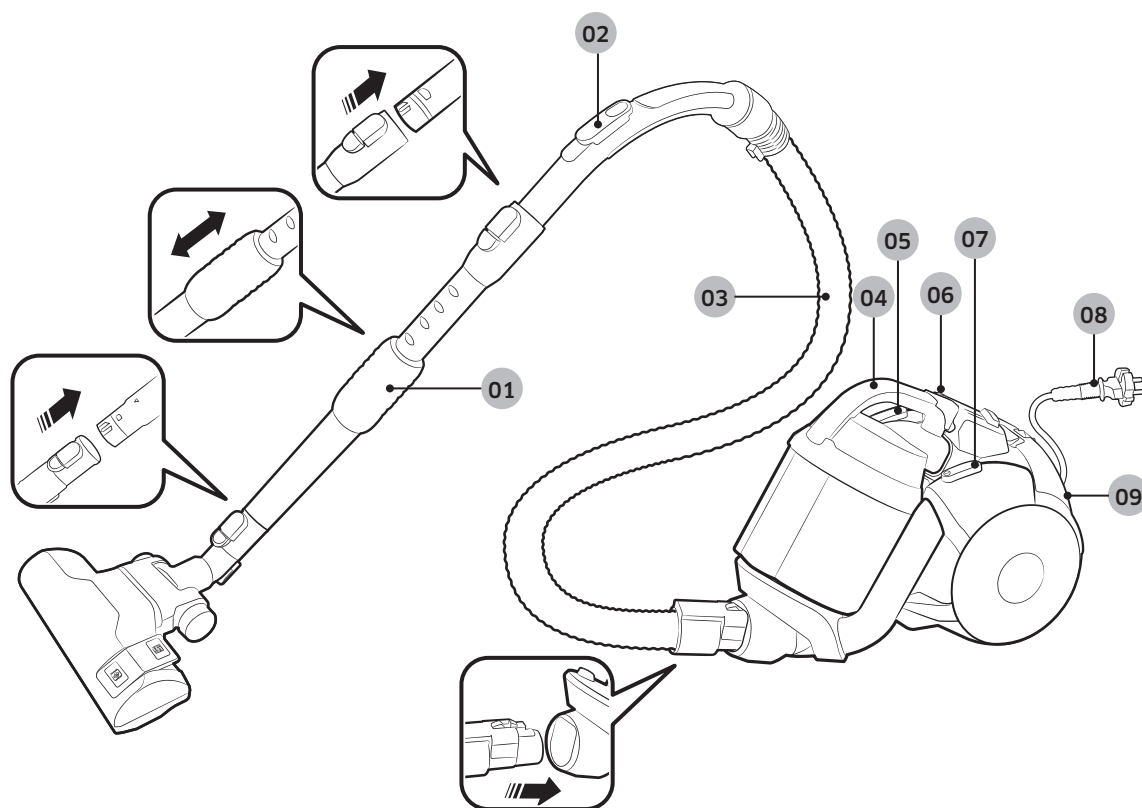

- 01 Brațul
- 02 Comandă pe mâner
- 03 Furtun  
(SERIA SC07K51\*\*V\* /  
SERIA SC05K51\*\*V\* /  
SERIA SC21K51\*\*V\*)
- 04 Recipient pentru praf

- 05 Butonul de retragere a cablului
- 06 Lumină filtru
- 07 Buton de alimentare
- 08 Cablul de alimentare
- 09 Filtru de evacuare

# Accesorii

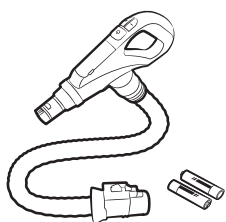

Furtunul RF  
(SERIA SC07K51\*\*H\* /  
SERIA SC05K51\*\*H\* /  
SERIA SC21K51\*\*H\*)

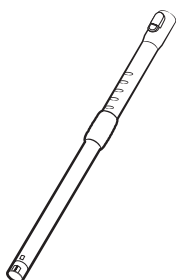

Brațul (opțională)

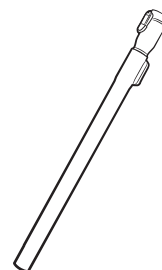

Brațul (opțională)

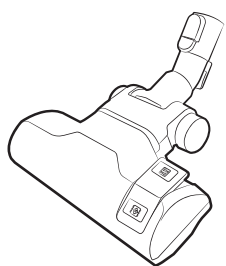

Peria în 2 pași  
(SERIA SC07K51\*\*\*\*)

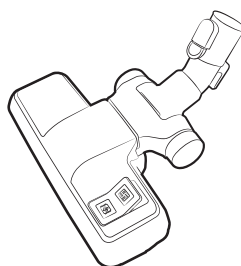

Peria în 2 pași  
(SERIA SC05K51\*\*\*\*)

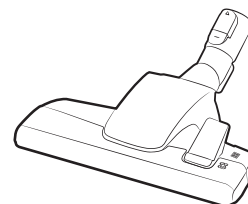

Peria în 2 pași  
(SERIA SC21K51\*\*\*\*)

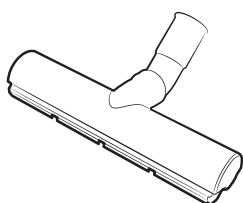

Peria ecologică pentru  
pardoseli dure (opțională)

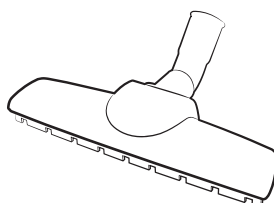

Peria principală pentru  
parchet (opțională)

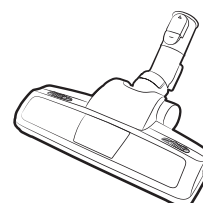

Peria pentru animale



Dispozitiv anti-încurcare  
(opțional)

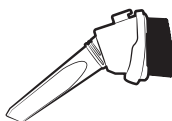

Accesoriu pentru 3-în-1

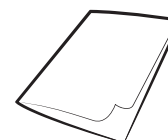

Manual de utilizare

# Utilizarea aspiratorului

## Utilizarea aparatului

### Cablul de alimentare

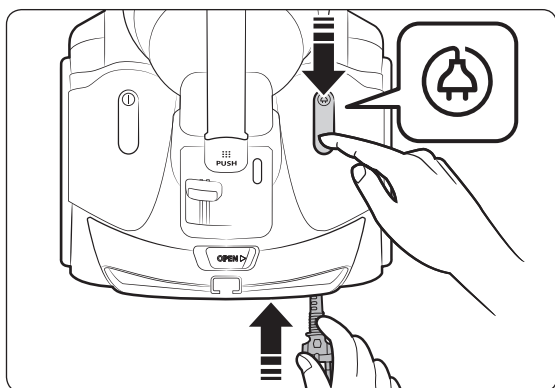
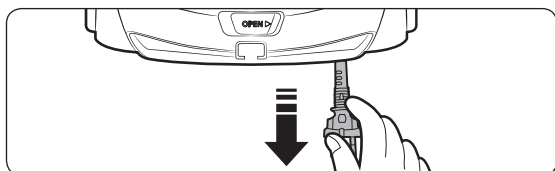

### Pornit/Oprit

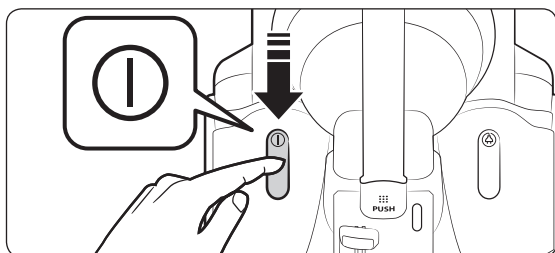

### Aspirarea

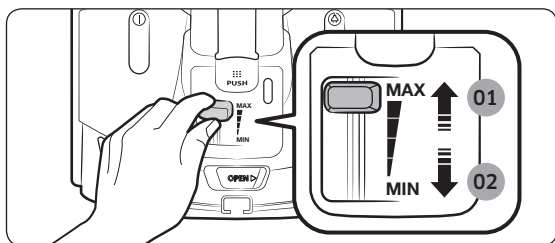

- 01 Putere mare
- 02 Putere redusă

## Utilizarea comenzii pe mâner

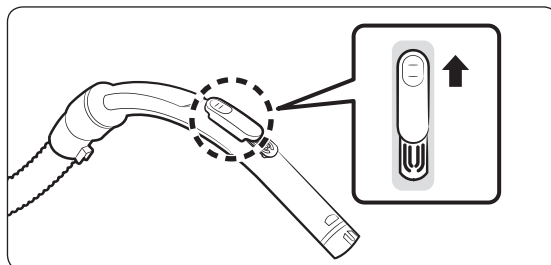

### NOTĂ

- Pentru curățarea țesăturilor, împingeți butonul de jos pentru a reduce puterea de aspirare.

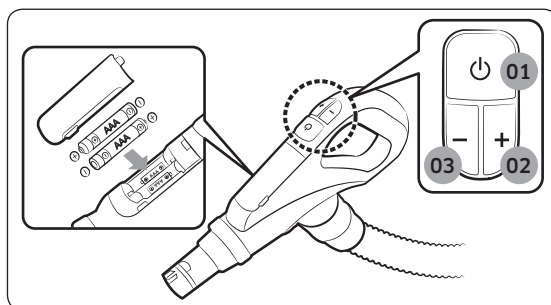

- 01 Puterea PORNITĂ/OPRITĂ
- 02 Creșterea puterii de aspirare
- 03 Reducerea puterii de aspirare

## Utilizarea periiilor

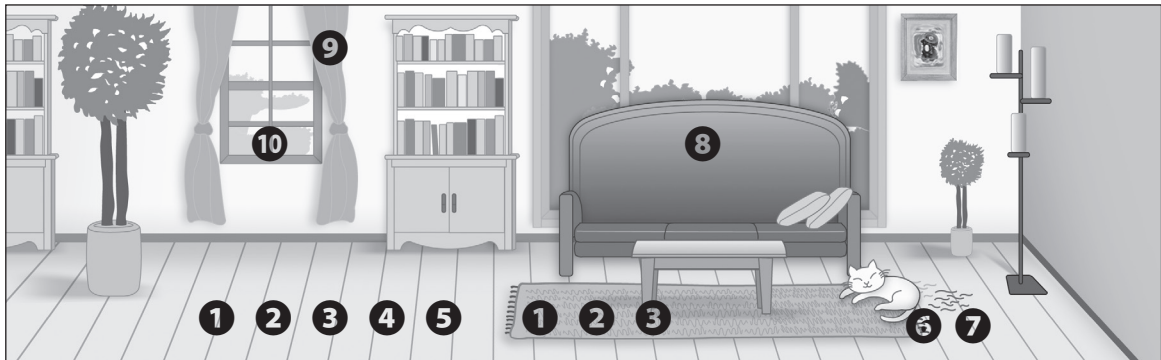

### Unde să utilizezi periiile

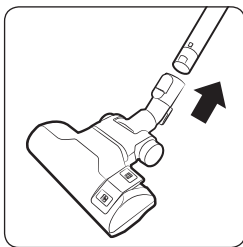

❶ Perie cu 2 trepte

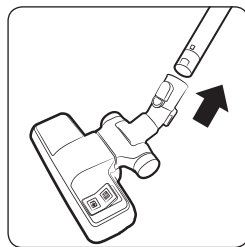

❷ Perie cu 2 trepte

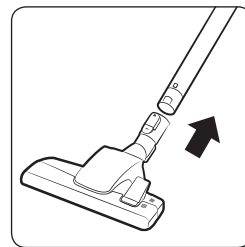

❸ Perie cu 2 trepte

\*  Podea  
 Cover

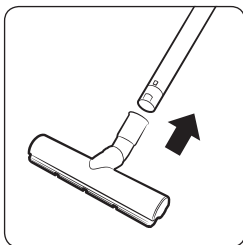

❹ Peria ecologică pentru pardoseli dure

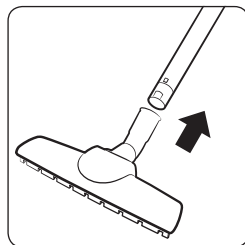

❺ Peria principală pentru parchet

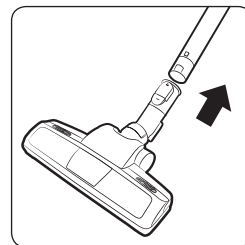

❻ Peria pentru animale

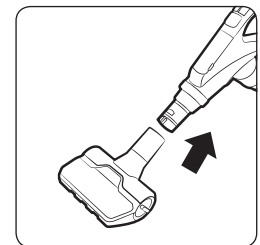

❼ Dispozitiv anti-încurcare

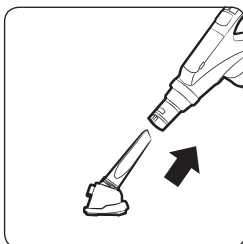

❽ Accesoriu pentru tapiserie

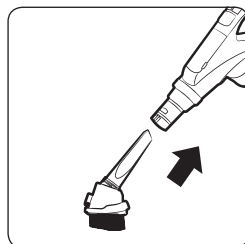

❾ Perie pentru praf

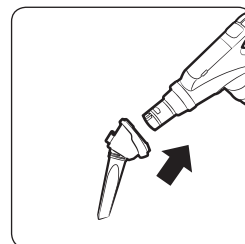

❿ Accesoriu pentru spații înguste

# Curățarea și întreținerea

Trebuie să deconectați de la alimentare aspiratorul înainte de curățare.

## La golirea recipientului pentru praf

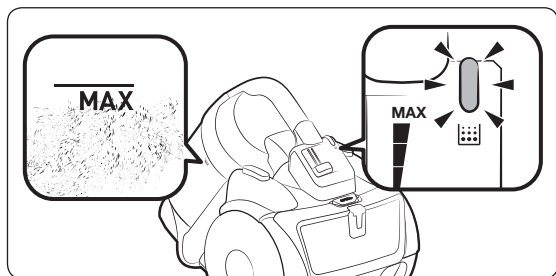

## Curățarea recipientului pentru praf

Curățați recipientul pentru praf dacă este plin.

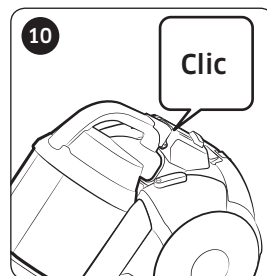
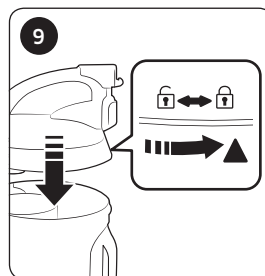
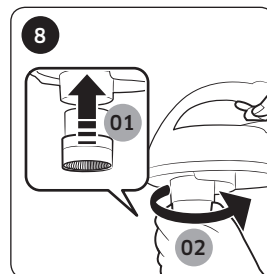
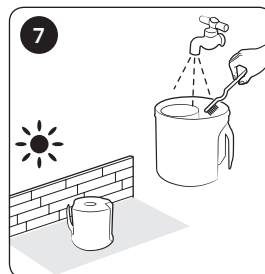
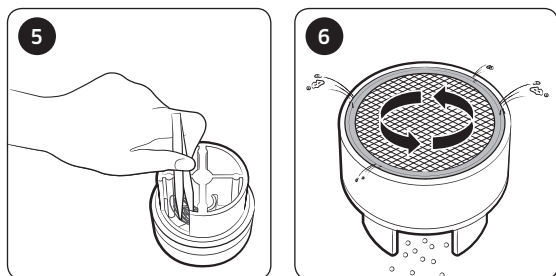
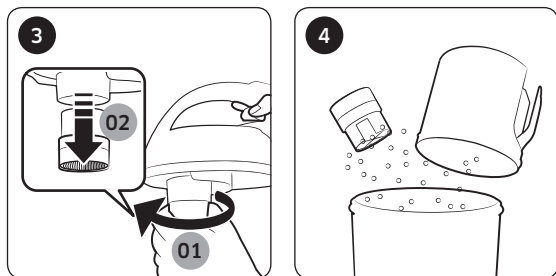
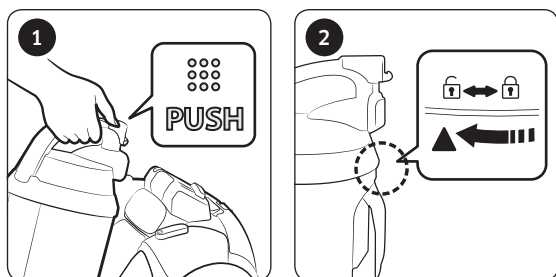

\* Turbina anti-încurcare (forță ciclonică)  
- Pe baza unor teste interne. Testat la ventilatorul turbinei folosind un amestec de păr și blană de animale pe podea.

### ⚠ ATENȚIE

- Dacă dispozitivul este necesar pentru curățare, aveți grijă să nu loviți plasa.

## Golirea ușoară a recipientului pentru praf

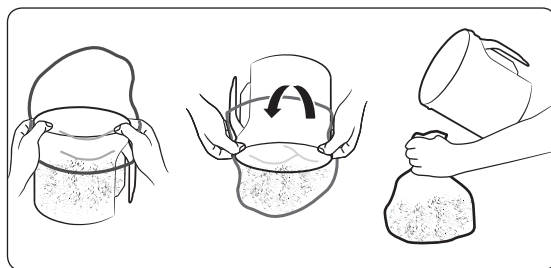

## Curățarea filtrului de praf

Dacă indicatorul de verificare a filtrului devine roșu, iar fanta periei stă ridicată la 10 cm deasupra unei pardoseli netede, curățați filtrul.

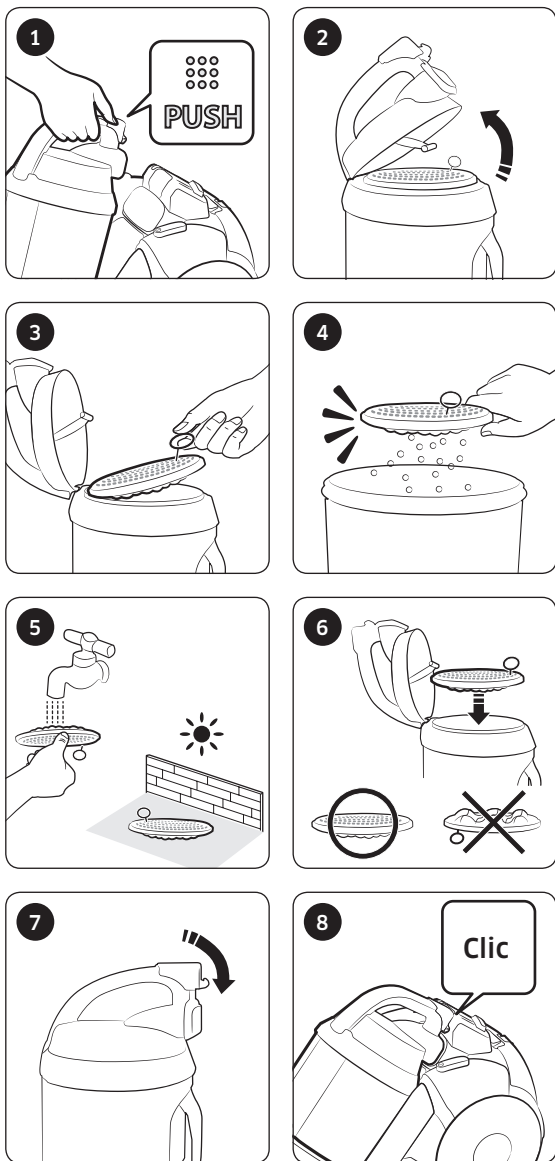

## Curățarea filtrului de evacuare

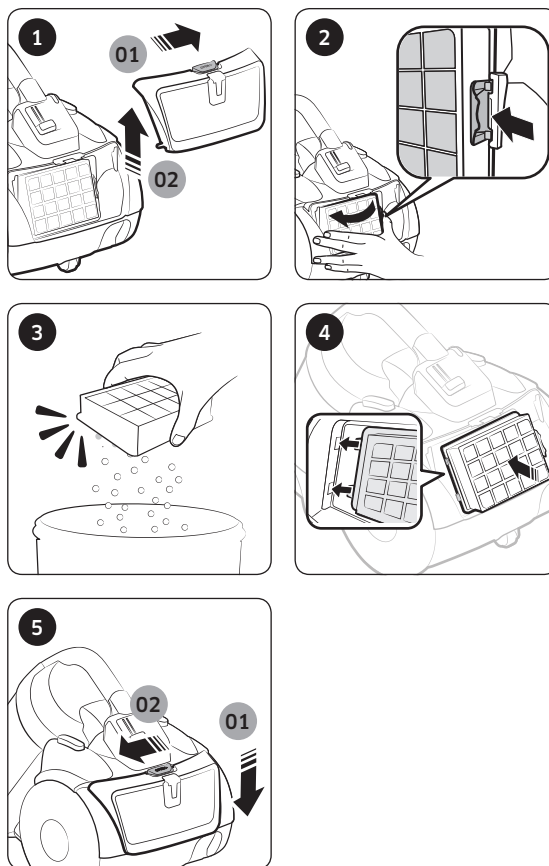

## Curățarea periei

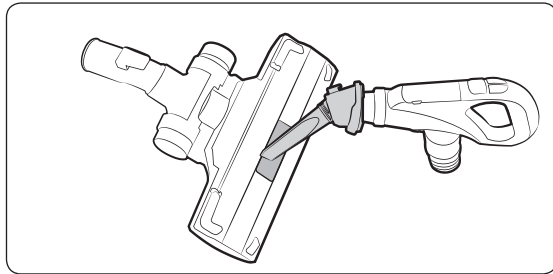

Perie cu 2 trepte

\* Metoda de curățare pentru peria cu 2 trepte, dispozitivul anti-încurcare, peria ecologică pentru pardoseli dureși peria principală pentru parcheteste aceeași.

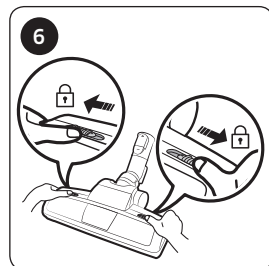
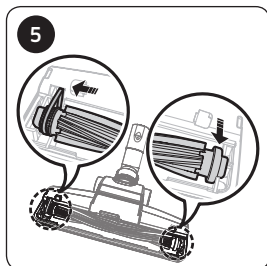
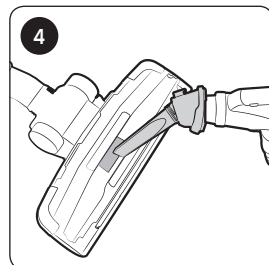
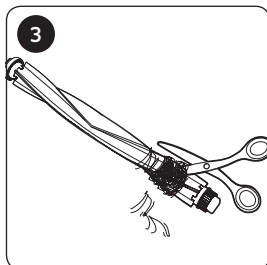
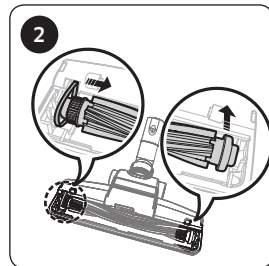
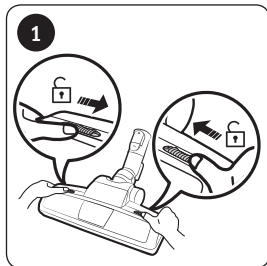

Peria pentru animale

## Curățarea tubului

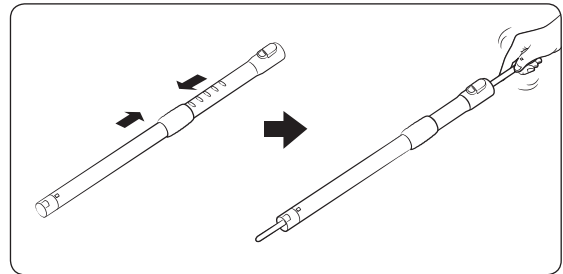

## Curățarea furtunului

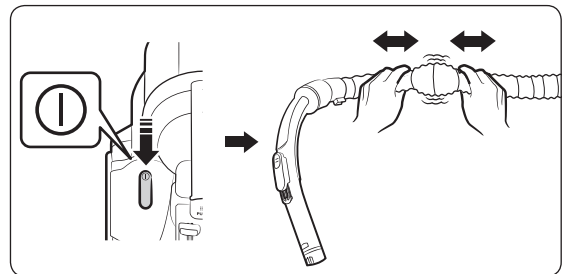

## Depozitarea aspiratorului

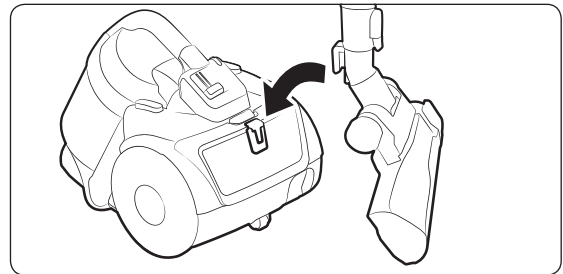

# Note și atenționări

## În timpul utilizării

### NOTĂ

- Dispozitivul de siguranță va întrerupe alimentarea când aspiratorul rămâne pornit mai mult de 30 de minute fără apăsarea oricărui buton. În acest caz, apăsați butonul [Power] (Alimentare) de pe aparat sau deconectați ștecherul și apoi conectați-l din nou.
- În cazul în care comanda de pe mâner nu funcționează, aspiratorul poate fi operat prin utilizarea butonului [Power] (Alimentare) de pe corpul acestuia.
- Când utilizați peria pentru praf sau accesoriul pentru spații înguste, este posibil ca aspiratorul să vibreze.
- Vă rugăm să nu apăsați butonul de pe mânerul recipientului pentru praf atunci când transportați aspiratorul.
- Zgomotul de funcționare se poate schimba când dispozitivul de siguranță este activat pentru a preveni desprinderea recipientului pentru praf.
  - Tubul circular din partea de jos a recipientului pentru praf previne vărsarea prafului.

### ATENȚIE

- La scoaterea ștecherului din priză electrică, trageți de ștecher, nu de cablu.

## Curățarea și întreținerea

### NOTĂ

- Pentru a curăța filtrul de praf, adăugați detergent neutru în apă caldă și înmuiați filtrul timp de 30 de minute înainte de spălare.
- Nu spălați filtrul de evacuare cu apă.

- Pentru a menține nivelul optim de performanță al filtrului de evacuare, înlocuiți-l o dată pe an.
- Pentru a preveni podelele de zgârieturi, verificați starea periei și înlocuiți-o dacă este uzată.
- Filtrele de schimb sunt disponibile la reprezentantul local de service Samsung.
- Țineți de cablul de alimentare și apoi apăsați butonul de retragere a acestuia, în caz contrar puteți obține suferi leziuni cablul de alimentare se mișcă haotic la retragere.
- În cazul în care cablul de alimentare nu este retras bine, apăsați din nou butonul de retragere a cablului după ce ați tras în afară cam 2 ~ 3 m din cablul de alimentare

### ATENȚIE

- Asigurați-vă că filtrul de praf este complet uscat înainte de a-l remonta în aspirator.
  - Lăsați-l să se usuce timp de 12 ore.
- Uscați filtrul de praf la umbră, nu în lumina directă a soarelui, pentru a împiedica deformarea sau decolorarea.
- Puteți spăla recipientul pentru praf cu apă rece.
- Când puterea de aspirare este redusă considerabil în mod continuu sau aspiratorul se supraîncălzește în mod anormal, curățați de filtrul de evacuare.
- Puterea de aspirare se poate reduce considerabil din cauza remontării greșite a filtrului de praf.
- Contactați un cel mai apropiat reprezentant de service dacă nu puteți îndepărta obiectele străine din furtun.
- Depozitați aspiratorul la umbră pentru a preveni deformarea sau decolorarea.

# Depanare

Simptom	Listă de verificări
Motorul nu pornește.	<ul style="list-style-type: none"><li>• Verificați cablul, ștecherul și evacuarea.</li><li>• Lăsați-l să se răcească.</li></ul>
Puterea de aspirație se reduce treptat.	<ul style="list-style-type: none"><li>• Verificați dacă există blocaje și eliminați-le dacă este cazul.</li><li>• Verificați filtrele și dacă este necesar, curățați-le conform imaginilor din manual.<ul style="list-style-type: none"><li>- Dacă filtrele sunt deteriorate, înlocuiți-le cu altele noi.</li></ul></li></ul>
Cablul nu se retrage complet.	<ul style="list-style-type: none"><li>• Trageți cablul de alimentare 2~3 m afară și apăsați butonul pentru retragerea cablului.</li></ul>
Aspiratorul nu aspiră murdăria.	<ul style="list-style-type: none"><li>• Verificați furtunul și înlocuiți-l cu altul nou dacă este necesar.</li></ul>
Corpul se supraîncălzește.	<ul style="list-style-type: none"><li>• Verificați filtrele și curățați-le conform imaginilor din acest manual, dacă este necesar.</li></ul>
Descărcare electrostatică.	<ul style="list-style-type: none"><li>• Reducerea puterii de aspirare.</li><li>• Acest lucru poate apărea, de asemenea, când aerul din cameră este foarte uscat. Aerisiți încăperea astfel încât umiditatea aerului devine normală.</li></ul>

- Dispozitiv de protecție termică : Acest aspirator robotizat are un termostat special care protejează motorul în caz de supraîncălzire. Dacă aspiratorul se oprește brusc, opriți comutatorul și deconectați aspiratorul. Asigurați-vă că priza este alimentată. Pentru a evita electrocutarea, contactați un electrician calificat. Verificați dacă aspiratorul are o sursă de supraîncălzire cum ar fi recipientul pentru praf, un furtun sau un tub blocat, sau un filtru înfundat. Dacă aceste defecțiuni sunt identificate, reparați-le și așteptați cel puțin 30 de minute înainte de a încerca să utilizați aspiratorul. După 30 de minute, conectați din nou aspiratorul și porniți butonul. Dacă aspiratorul încă nu funcționează, contactați un inginer din service.
- Acest aspirator respectă următoarele reglementări:
  - Directiva RTTE (1999/5/CE)
  - Directiva privind compatibilitatea electromagnetică: 2004/108/CEE
  - Directiva privind echipamentele de joasă tensiune: 2006/95/CE
- Declarația oficială de conformitate este disponibilă la adresa <http://www.samsung.com>, accesați secțiunea de Asistență Căutați asistența pentru produse și introduceți numele modelului.

# Fișa produsului

[Română]

Conform Regulamentelor Comisiei (UE) nr. 665/2013 și nr. 666/2013

<b>A</b>	Furnizor	Samsung Electronics., Co. Ltd				
<b>B</b>	Model	SC07K51E0VB	SC07K51F0VP	SC07K51G0HG	SC05K51**V*	SC05K51**H*
<b>C</b>	Clasa de eficiență energetică	A	A	A	A+	A+
<b>D</b>	Consumul anual de energie (kWh/an)	28,0	28,0	28,0	22,0	22,0
<b>E</b>	Clasa de performanță la curățarea covoarelor	C	C	C	C	C
<b>F</b>	Clasa de performanță la curățarea pardoselilor tari	A	A	A	A	A
<b>G</b>	Clasa de reemisie a prafului	A	A	A	A	A
<b>H</b>	Nivelul puterii acustice (dBA)	78	78	78	78	78
<b>I</b>	Puterea absorbită nominală (W)	700	700	700	500	500
<b>J</b>	Tip	Aspirator de uz general				

1. Consumul anual orientativ de energie (kWh/an), calculat pe baza a 50 cicluri de curățare. Consumul anual efectiv va depinde de modul în care este utilizat aparatul.
2. Măsurătorile pentru consumul de energie și performanță se bazează pe metodele din EN 60312-1 și EN 60704.

## Note privind eticheta de energie

- Clasa declarată de eficiență energetică și de performanță a curățării pentru covoare poate fi respectată cu peria furnizată cu 2 trepte.
- Dacă pardoseala dură prezintă îmbinări și spații, vă rugăm să utilizați „Peria ecologică pentru pardoseli dure” furnizată, care este proiectată pentru a respecta clasa de eficiență energetică și de performanță pe pardoseli dure cu îmbinări și spații.
- Valorile specificate pe eticheta de energie au fost stabilite conform procesului de măsurare precizat (în conformitate cu EN60312 - 1).





# Прахосмукачка

---

## Ръководство за потребителя

Серия SC07K51\*\*\*\*, SC05K51\*\*\*\*

---

- Преди да започнете работа с това устройство, прочетете внимателно тези указания.
- За използване само на закрито.



**SAMSUNG**

# Съдържание

---

## ПОДГОТОВКА

Информация за безопасност	3
Важни инструкции за безопасност	4

## МОНТИРАНЕ

Име на частите	10
Акcesoари	11

## ОПЕРАЦИИ

Използване на прахосмукачката	12
Използване на корпуса	12
Използване на управлението от дръжката	12
Използване на четките	13

## ПОДДРЪЖКА

Почистване и поддръжка	14
Кога да изпразните торбичката за прах	14
Почистване на торбичката за прах	14
Почистване на филтъра за прах	15
Почистване на изходния филтър	15
Почистване на четката	16
Почистване на тръбата	16
Почистване на маркуча	16
Съхраняване на прахосмукачката	16

## ПРИЛОЖЕНИЯ

Бележки и предупреждения	17
Използване	17
Почистване и поддръжка	17
Отстраняване на неизправности	18
Продуктова спецификация	19

# Информация за безопасност

---

- Преди да започнете да работите с този уред, внимателно прочетете това ръководство и да го запазите за справки.
- Тъй като указанията за работа, които следват, обхващат различни модели, характеристиките на вашата прахосмукачка може малко да се различават от тези, които са описани в това ръководство.

## Използвани символи за внимание/предупреждение

---

### ПРЕДУПРЕЖДЕНИЕ

Показва, че има опасност от смърт или сериозно нараняване.

### ВНИМАНИЕ

Показва, че има опасност от нараняване на лица или материални щети.

## Други използвани символи

---

### БЕЛЕЖКА

Показва, че следващият текст съдържа важна допълнителна информация.

---

## Важни инструкции за безопасност

---

Когато използвате електрически уред, трябва да се спазват основни предпазни мерки, включително следните:

### ПРЕДУПРЕЖДЕНИЕ

Тази прахосмукачка е само за домашна употреба.

Не използвайте тази прахосмукачка за почистване на отломки и развалини на сгради или тонер от лазерен принтер. Редовно поддържайте филтрите чисти, за да предотвратите натрупването на фин прах в тях. Сухи почистващи препарати или освежител за килим, пудри и фин прах трябва да се прахосмучат само в много малки количества. Винаги почиствайте торбичката за прах и филтрите след прахосмучане на такива неща.

Не използвайте тази прахосмукачка с извадени филтри или торбичка за прах. Не използвайте износени, деформирани или повредени филтри.

Винаги монтирайте филтрите в правилната позиция, както е показано в това ръководство. Неспазването на тези изисквания може да повреди вътрешните части и да обезсили гаранцията ви.

Никога не огъвайте микрофилтъра след изпиране.

Това може да го деформира или повреди.

Ако филтърът се деформира или повреди, го заменете (това може да доведе до навлизане на прах и остатъци в мотора).

Поставете правилно филтъра без разстояние между филтъра и капака (това може да доведе до навлизане на прах и остатъци в мотора).

---

## Общи

---

- Прочетете внимателно всички указания. Преди да включите уреда, проверете дали напрежението на вашата електрозахранваща мрежа съвпада с указаното на табелката отдолу на прахосмукачката.
- ПРЕДУПРЕЖДЕНИЕ: Не използвайте прахосмукачката, когато килимът или подът са мокри.

- Необходимо е повишено внимание, когато който и да е уред се използва от или в близост до деца. Не позволявайте прахосмукачката да бъде използвана като играчка. Никога не оставяйте прахосмукачката да работи без надзор. Използвайте прахосмукачката само по предназначение, както е описано в тези указания.
- Не използвайте прахосмукачката без торбичка.
- Изпразвайте торбичката, преди да се напълни, за да постигнете най-добра ефективност.
- Не използвайте прахосмукачката за улавяне на кибритени клечки, горяща пепел или угарки от цигари. Дръжте прахосмукачката далеч от печки и други източници на топлина. Топлината може да деформира и обезцвети пластмасовите части на устройството.
- Избягвайте улавянето на твърди и остри предмети с прахосмукачката, тъй като те може да повредят частите на прахосмукачката.
- Не стъпвайте върху маркуча. Не поставяйте тежки предмети върху маркуча.
- Не закривайте всмукващия или изходящия отвор.
- Изключвайте прахосмукачката с ключа върху корпуса ѝ, преди да я изключите от контакта. Извадете щепсела от контакта, преди да изпразните торбичката за прах. За да избегнете повреда, изваждайте щепсела, като хващате самия щепсел, а не като го дърпате за кабела.
- Този уред може да се използва от деца на възраст на 8 години и хора с понижени физически, сензорни или умствени възможности, или от хора без опит и познания, ако те бъдат наблюдавани или инструктирани относно използването на уреда по безопасен начин, и разбират рисковете от използването. Децата не трябва да си играят с уреда. Почистването и поддръжката не бива да се правят от деца без наблюдение.
- Децата трябва да бъдат наглеждани, за да сте сигурни, че не играят с уреда.
- Щепселът трябва да бъде изваден от контакта преди почистване или поддръжка на уреда.
- Не се препоръчва използването на удължителен кабел.
- Ако вашата прахосмукачка не работи правилно, изключете захранването и се консултирайте с упълномощен сервизен специалист.

- Ако захранващият кабел е повреден, трябва да бъде сменен от производителя или негов сервизен специалист или от лице с подобна квалификация, за да бъде избегната опасност.
- Не носете прахосмукачката за маркуча. Използвайте дръжката на прахосмукачката.
- Изваждайте щепсела от контакта, ако не се използва. Изключвайте първо от бутона, преди да извадите кабела от контакта.
- Не използвайте за засмукване на вода.
- Не потапяйте във вода, за да почиствате.
- Маркучът трябва да се проверява редовно и да не се използва, ако е повреден.
- Свържете се с производителя или сервизен център за смяна.

### Относно захранването

- Предотвратете всякакъв риск от токов удар или пожар.
  - Не повреждайте захранващия кабел.
  - Не дърпайте захранващия кабел с прекомерна сила и не го пипайте с мокри ръце.
  - Не използвайте друг източник на захранване освен такъв с националното номинално напрежение и не използвайте контакт с няколко извода, за да захранвате няколко устройства едновременно.
  - Не оставяйте захранващия кабел да лежи на пода изложен.
  - Не използвайте повреден захранващ кабел, щепсел или разхлабен контакт.
  - Изключете захранването, преди да свържете или прекъснете връзката на щепсела към контакта и внимавайте пръстите ви да не влизат в контакт с щифтовете на щепсела на захранването.
  - Не разглобявайте и не модифицирайте прахосмукачката. Когато захранващият кабел се повреди, трябва да го замени квалифициран техник на производителя или сервизния център.
  - Почистете праха и чуждите тела от щифтовете и контактната част на щепсела на захранващия кабел.

- 
- Ако има газова утечка или при използване на запалими шпрейове например такива за отстраняване на прах, не докосвайте контакта и отворете прозорците, за да проветрите.
    - Има опасност от експлозия или пожар.
  - За информация относно грижите на Samsung за околната среда и специфичните за продукта нормативни задължения, напр. REACH, посетете: [samsung.com/uk/aboutsamsung/samsungelectronics/corporatecitizenship/data\\_corner.html](http://samsung.com/uk/aboutsamsung/samsungelectronics/corporatecitizenship/data_corner.html)

## Използване

---

- Не използвайте този продукт на открито, тъй като е предназначен само за ползване у дома.
  - Има риск от неизправност или повреда.
    - \* Външно почистване: Камък, цимент
    - \* Стая за бiliarд: Прах от креда
    - \* Асептична стая в болница
- Не използвайте прахосмукачката за засмукване на течности (например вода), остриета, карфици или сажди.
  - Има риск от неизправност или повреда.
- Уверете се, че децата не пипат прахосмукачката, когато я използвате.
  - Децата могат да се изгорят, ако тялото прегрее.
- Не се качвайте върху и не удряйте корпуса.
  - Това може да доведе до нараняване или повреда.
- Използвайте дръжката за носене за вдигане и пренасяне на прахосмукачката.

## Почистване и поддръжка

- Не вдигайте и носете прахосмукачката, като поставяте четка в жлеба за съхранение.
- Използвайте суха кърпа, за да почистите корпуса, и се уверете, че захранващият кабел на прахосмукачката е изваден. Не пръскайте директно вода и не използвайте летливи материали (например бензен, разреждители или алкохол) или запалими шпрейове (например препарати за отстраняване на прах) за почистване.
  - Ако вода или друга течност влезе в контакт с продукта и предизвика неизправност, изключете прахосмукачката, извадете захранващия щепсел и се свържете със сервизен център.
- Не използвайте алкални или индустриални почистващи препарати, освежители за въздух или (оцетни) киселини, за да почистите частите на прахосмукачката, които подлежат на чистене. (Направете справка в следната таблица.)
  - Може да причини повреда, деформиране или обезцветяване на пластмасовите части.

Миешци се части		Торбичка за прах на корпуса, филтър за прах, гъбест филтър,
Наличен почистващ препарат	Неутрален почистващ препарат	Кухненски почистващ препарат
Неналичен почистващ препарат	Алкален почистващ препарат	Белина, препарат срещу плесен и т.н.
	Киселинен почистващ препарат	Парафиново масло, емулгатор и т.н.
	Индустриален почистващ препарат	NV-I, PB-I, почистващ препарат за оптика, алкохол, ацетон, бензен, разреждител и т.н.
	Освежител за въздух	Освежител за въздух (шпрей)
	Мазнина	Животински или растителни мазнини
	И т.н.	Готварска оцетна киселина, оцет, ледена оцетна киселина и т.н.

---

## ВНИМАНИЕ

### Използване

---

- Не използвайте тръбата за никакви други цели освен предназначените.
  - Това може да доведе до нараняване или повреда.
- Когато повдигнете дръжката на торбичката за прах, докато използвате прахосмукачката, ще се активира устройството за защита и може да има промени в работния шум.
  - Работният шум може да се промени, когато хванете дръжката на торбичката за прах, докато използвате прахосмукачката, но кръгообразната тръба отдолу на торбичката за прах предпазва разсипването на прах.
- Не дърпайте захранващия кабел над жълтата маркировка и дръжте захранващия кабел с една ръка, докато го навивате
  - Ако се опитате да издърпате захранващия кабел над жълтата маркировка, той може да се повреди и ако не държите кабела, докато го навивате, може да загубите контрол над него и това да доведе до повреди или нараняване на вас и други хора около прахосмукачката.
- Ако от прахосмукачката излизат необичайни звуци, миризми или дим, веднага извадете захранващия кабел и се свържете със сервизен център.
  - Има риск от пожар или токов удар.
- Не използвайте прахосмукачката в близост до отоплителни уреди (например печки), запалими шпрейове или материали.
  - Това може да предизвика пожар или деформиране на продукта.

### Почистване и поддръжка

---

- Извадете захранващия кабел на продукта, ако не го използвате за дълго време.
  - Може да предизвика токов удар или пожар.

# Име на частите

МОНТИРАНЕ

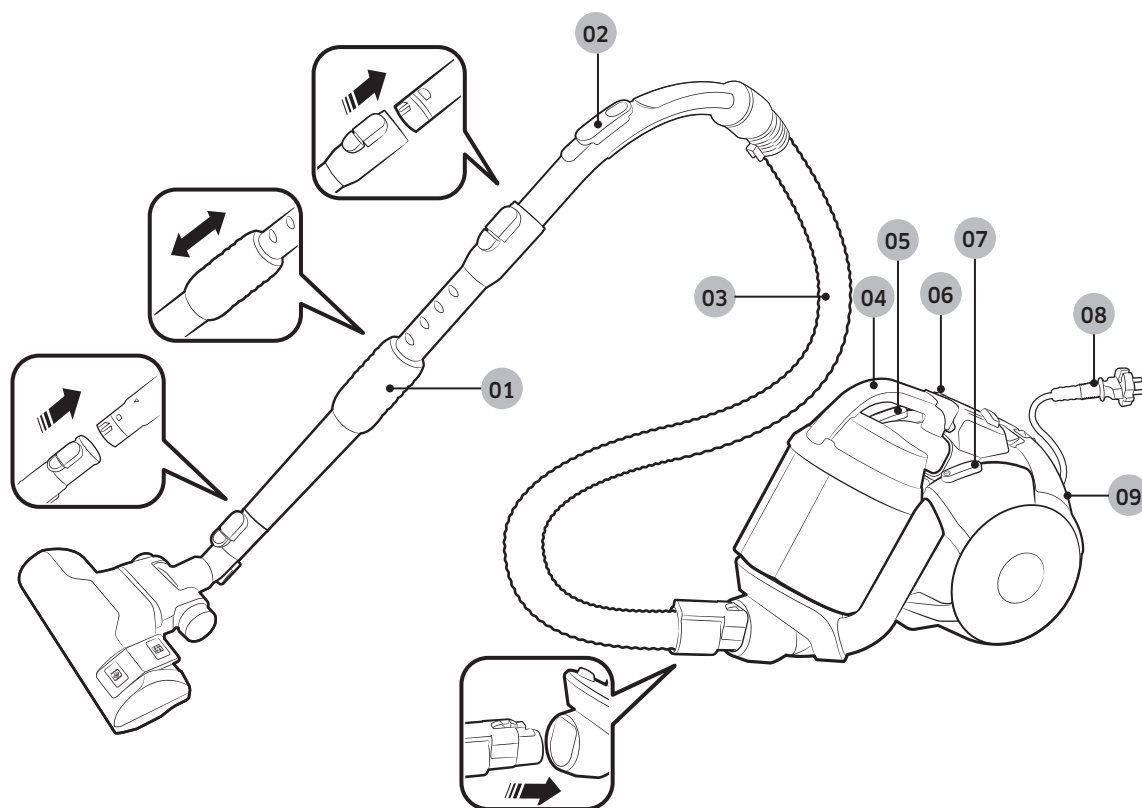

- 01 Тръба
- 02 Управление от дръжката
- 03 Маркуч  
(СЕРИЯ SC07K51\*\*V\* /  
СЕРИЯ SC05K51\*\*V\* /  
СЕРИЯ SC21K51\*\*V\*)
- 04 Торбичка за прах

- 05 Бутон за навиване на кабела
- 06 Осветление на филтъра
- 07 Бутон за включване
- 08 Захранващ кабел
- 09 Изходен филтър

# Акcesoари

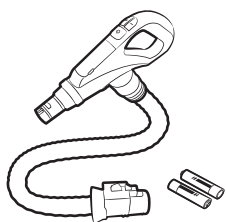

RF маркуч  
(СЕРИЯ SC07K51\*\*Н\* /  
СЕРИЯ SC05K51\*\*Н\* /  
СЕРИЯ SC21K51\*\*Н\*)

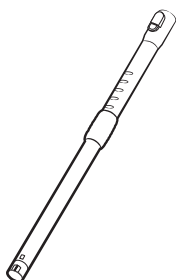

Тръба (опция)

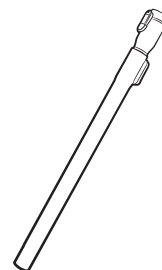

Тръба (опция)

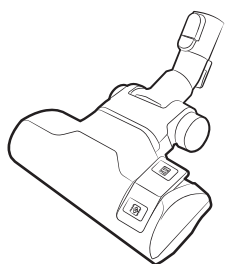

2-степенна четка  
(СЕРИЯ SC07K51\*\*\*\*)

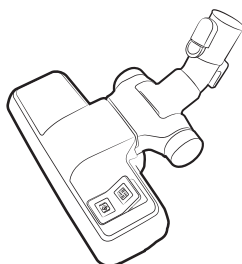

2-степенна четка  
(СЕРИЯ SC05K51\*\*\*\*)

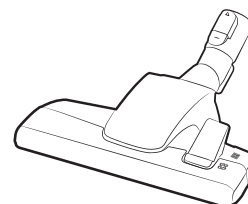

2-степенна четка  
(СЕРИЯ SC21K51\*\*\*\*)

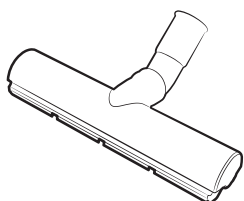

Еко твърда подова настилка  
(опция)

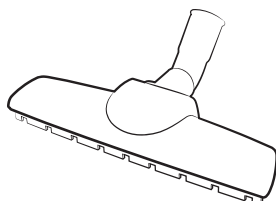

Накрайник за паркети  
(опция)

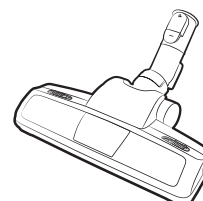

Четка за домашни любимци



Накрайник против заплитане  
(опция)

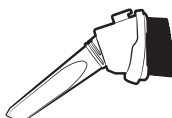

Акcesoар "3 в 1"

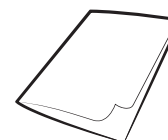

Ръководство за потребителя

МОНТИРАНЕ

# Използване на прахосмукачката

## Използване на корпуса

### Захранващ кабел

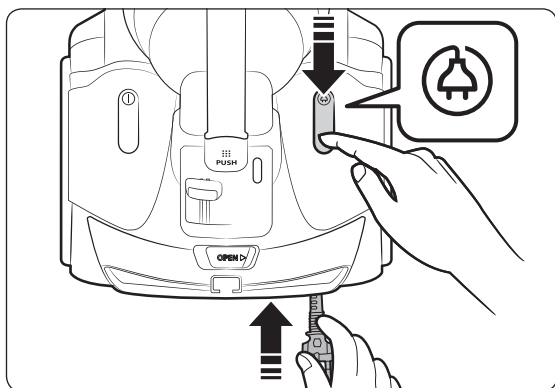
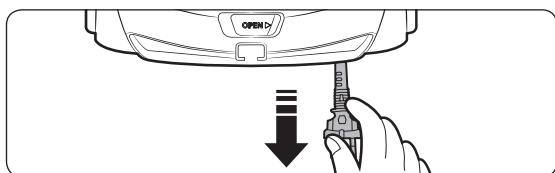

### Включване/изключване

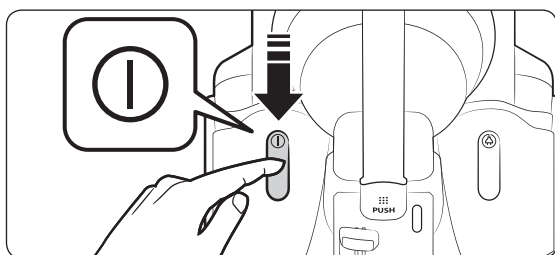

### Засмукване

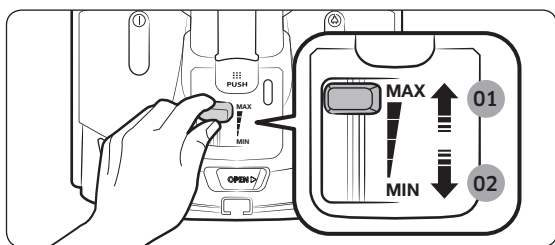

01 По-висока мощност

02 По-ниска мощност

## Използване на управлението от дръжката

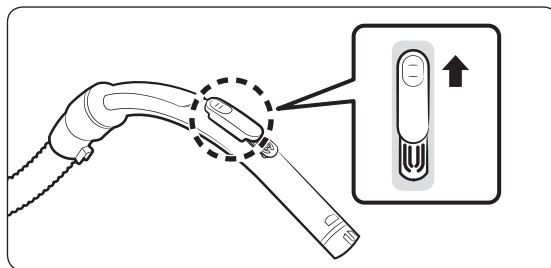

### БЕЛЕЖКА

- За почистване на тъкани, натиснете бутона надолу, за да намалите мощността на засмукване.

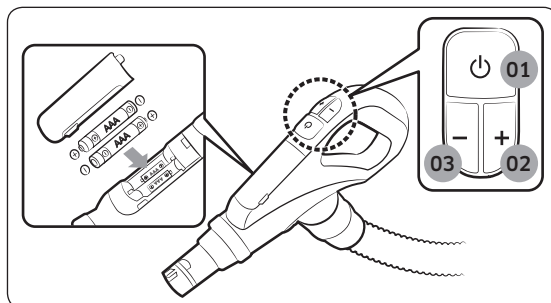

01 Включване/изключване на захранването

02 Увеличаване на мощността на засмукване

03 Намаляване на мощността на засмукване

## Използване на четките

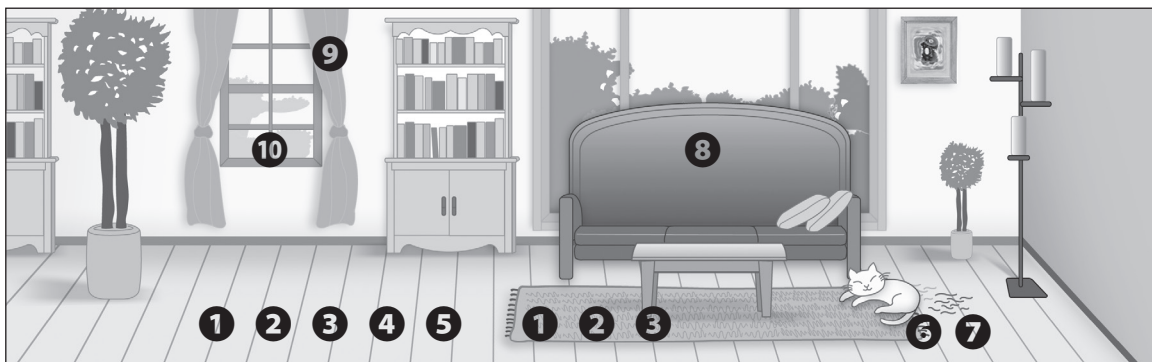

## Къде да използвате четките

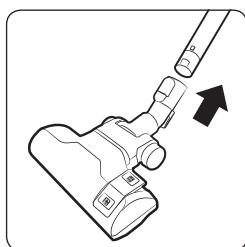

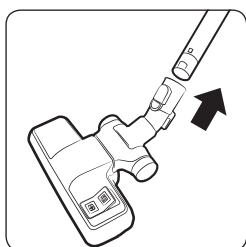

**1** 2-степенна четка

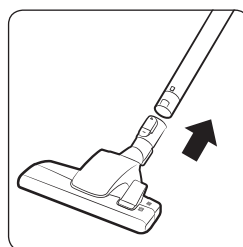

**2** 2-степенна четка



**3** 2-степенна четка

\*  Под  
 Килим

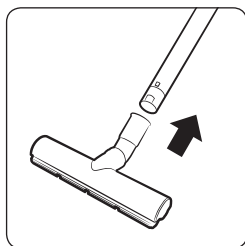

**4** Еко твърда  
подова настилка

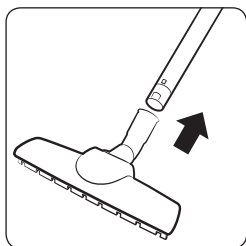

**5** Накрайник за  
паркети

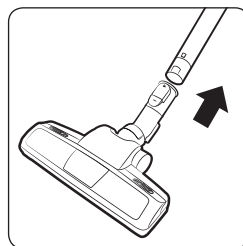

**6** Четка за домашни  
любимци

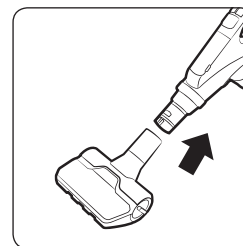

**7** Накрайник  
против  
заплитане

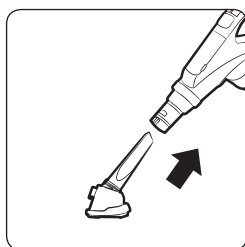

**8** Накрайник за  
тапицария

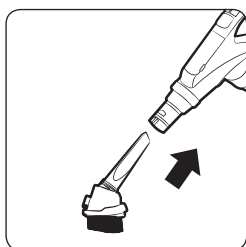

**9** Четка за прах

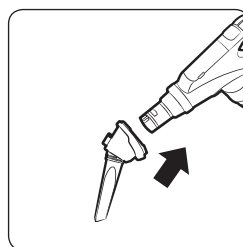

**10** Инструмент за  
процеди

# Почистване и поддръжка

Преди да почистите прахосмукачката, трябва да е изключите от контакта.

## Кога да изпразните торбичката за прах

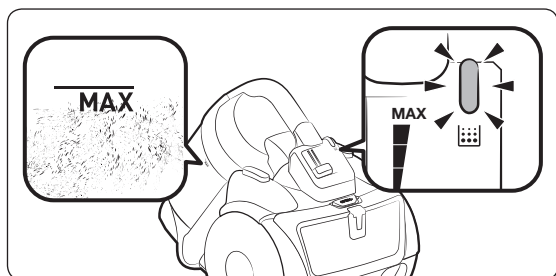

## Почистване на торбичката за прах

Почистете торбичката за прах, ако в нея се е събрало много прах.

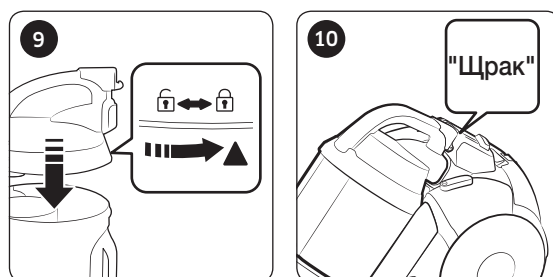
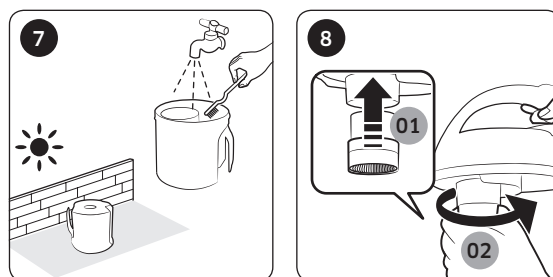
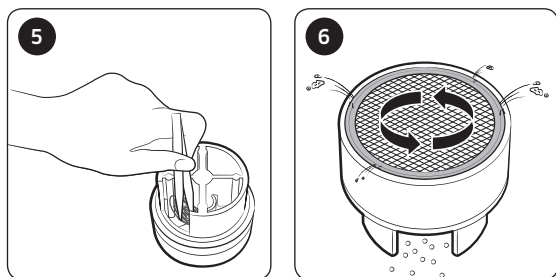
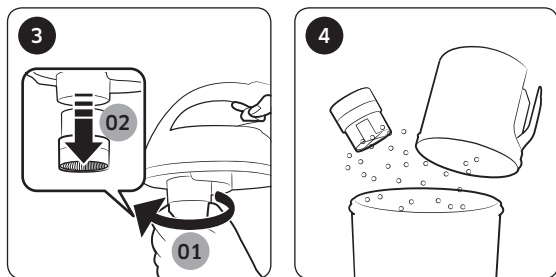
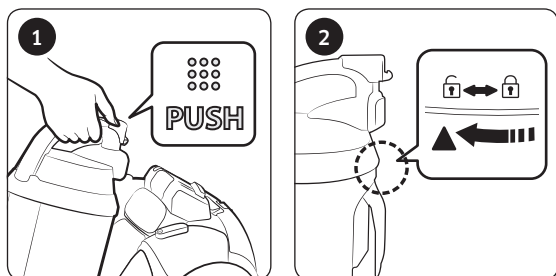

- \* Турбина на крайник против заплитане (циклонна)
- Въз основа на вътрешно тестване. Тествано при турбинен вентилатор върху смес от косми и козина от домашни любимци върху под.

### ⚠ ВНИМАНИЕ

- Ако за почистването е необходим крайник, внимавайте да не повредите мрежата.

## Как лесно да изпразните торбичката за прах

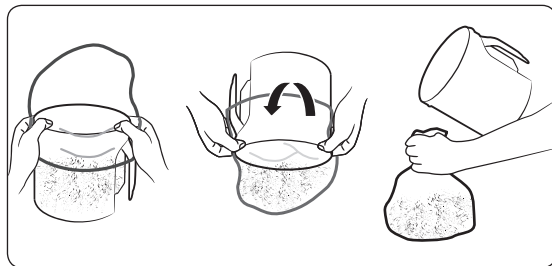

## Почистване на филтъра за прах

Ако индикаторът за проверка на филтъра стане червен когато входният отвор е повдигнат на 10 см над равен под, почистете филтъра за прах.

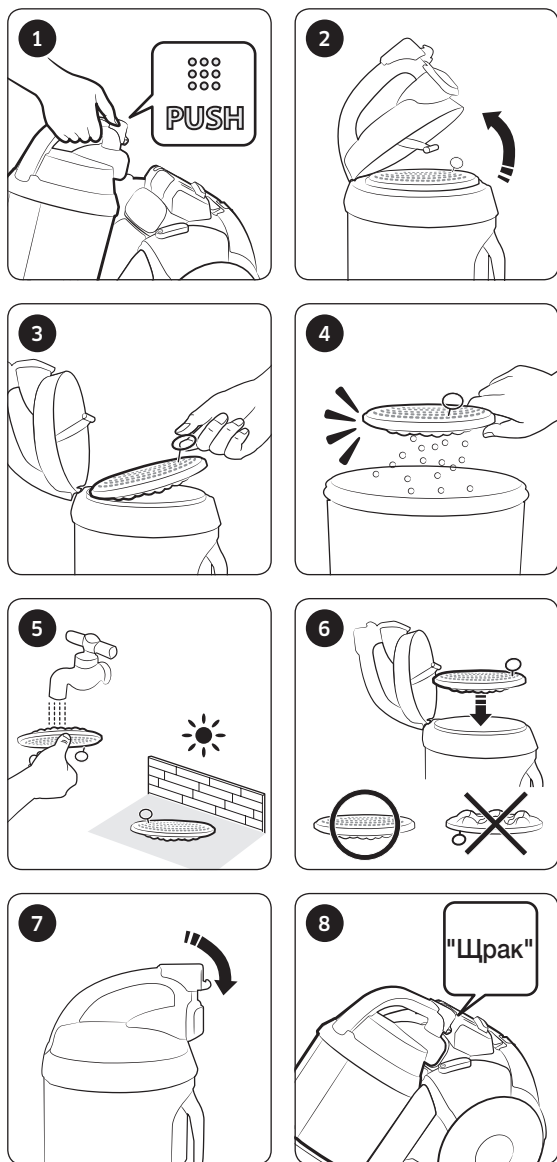

## Почистване на изходния филтър

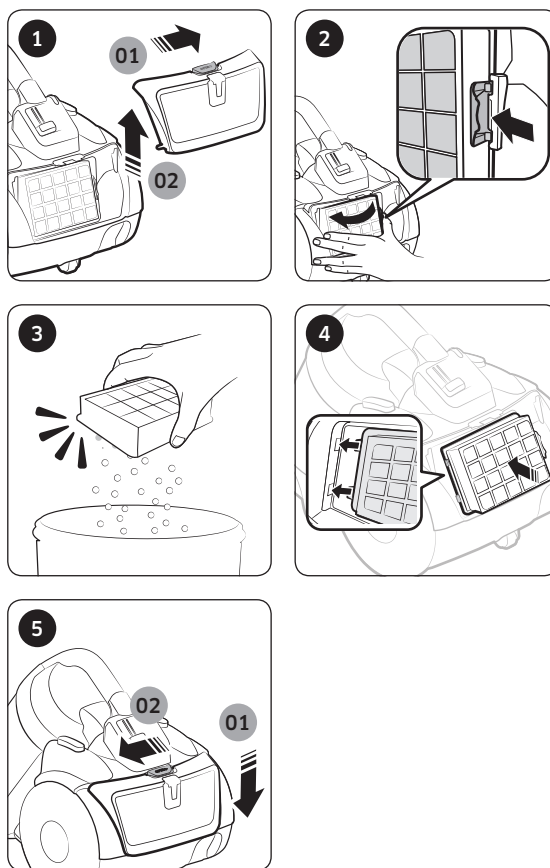

## Почистване на четката

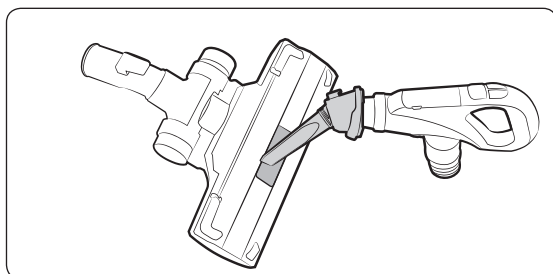

2-степенна четка

\* Методът за почистване на четките – 2-степенна, инструмент против заплитане, Есо за твърд под и накрайник за паркети е един и същ.

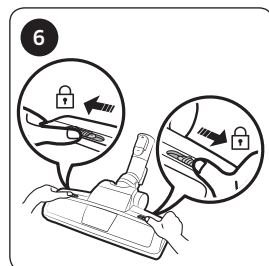
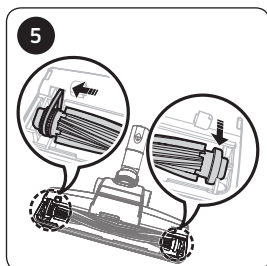
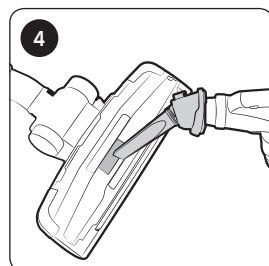
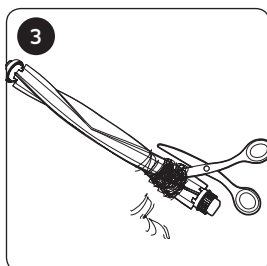
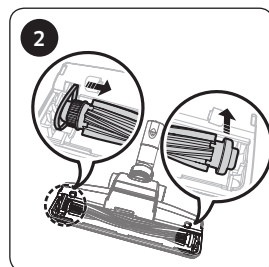
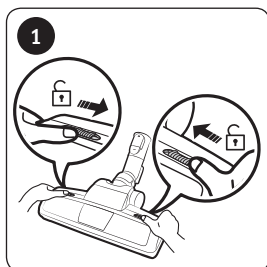

Четка за домашни любимци

## Почистване на тръбата

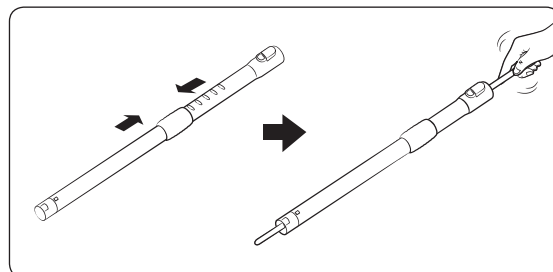

## Почистване на маркуча

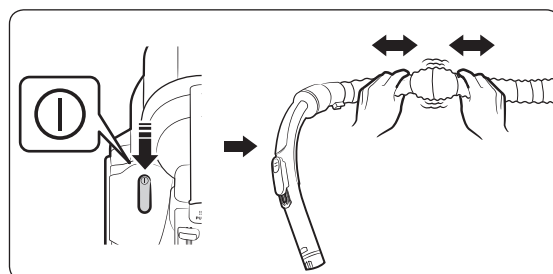

## Съхраняване на прахосмукачката

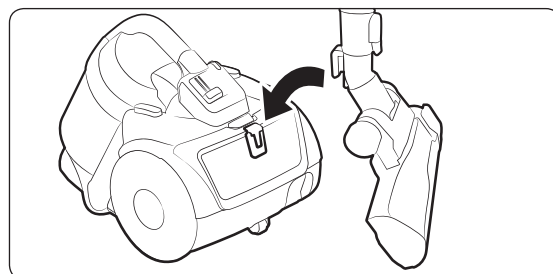

# Бележки и предупреждения

## Използване

### БЕЛЕЖКА

- Устройството за защита ще изключи захранването, когато прахосмукачката остане включена за 30 минути без всякакво ползване. В този случай натиснете бутона [Power] (Включване) на корпуса или извадете щепсела на захранващия кабел и го включете обратно.
- Ако управлението от дръжката не работи, прахосмукачката може да се управлява с бутона [Power] (Включване) на корпуса.
- Когато използвате четката за прах или крайника за процепи може да усетите вибриране от прахосмукачката.
- Не натискайте бутона на дръжката на торбичката за прах при пренасяне на прахосмукачката.
- Работният шум може да се промени след активиране на устройството за защита, което предпазва откочането на торбичката за прах.
  - Кръгообразната тръба отдолу на торбичката за прах предотвратява разсипването на прах.

### ВНИМАНИЕ

- Когато изваждате щепсела на захранващия кабел от контакта, хващайте щепсела, а не кабела.

## Почистване и поддръжка

### БЕЛЕЖКА

- За да почистите филтъра за прах по-добре, добавете неутрален препарат за почистване към хладка вода и накиснете филтъра за 30 минути, преди да го изчистите.
- Не почиствайте изходния филтър с вода.

- За да поддържате изходния филтър във възможно най-добро състояние, го сменяйте веднъж годишно.
- За да предотвратите надраскване на пода, проверявайте състоянието на четката и я сменена, ако е износена.
- Резервни филтри се предлагат от вашия местен сервизен център на Samsung.
- Хванете захранващия кабел и след това натиснете бутона за навиване на кабела, тъй като можете да се нараните, ако не държите кабела контролиран, докато се навива.
- Ако захранващият кабел не се навива добре, натиснете бутона за навиване на кабела отново, след като го издърпате около 2 ~ 3 м

### ВНИМАНИЕ

- Внимавайте филтърът за прах да е съвсем сух, когато го поставяте обратно в прахосмукачката.
  - Оставете го 12 часа да изсъхне.
- Изсушете филтъра за прах на сянка, а не под слънчева светлина, за да предотвратите обезцветяване или обезформяне.
- Може да почиствате торбичката за прах със студена вода.
- Ако силата на всмукване осезаемо намалее за продължително време или прахосмукачката прегрява, почистете изходния филтър.
- Силата на засмукване може да намалее осезателно, ако филтърът за прах се сглоби обратно неправилно.
- Свържете се с най-близкия сервизен център, ако не можете да отстраните чуждите тела от маркуча.
- Съхранявайте прахосмукачката на сянка, за да предотвратите деформиране или обезцветяване.

# Отстраняване на неизправности

Симптом	Списък за проверка
Двигателят не тръгва.	<ul style="list-style-type: none"> <li>Проверете кабела, щепсела на захранващия кабел и контакта.</li> <li>Оставете го да изстине.</li> </ul>
Силата на всмукване постепенно намалява.	<ul style="list-style-type: none"> <li>Проверете дали няма запушване и го отстранете, ако е необходимо.</li> <li>Проверете филтрите и, ако е необходимо, почистете, както е показано в това ръководство.                     <ul style="list-style-type: none"> <li>– Ако филтрите не са в изправност, сменете ги с нови.</li> </ul> </li> </ul>
Кабелът не се навива докрай.	<ul style="list-style-type: none"> <li>Издърпайте 2-3 метра от кабела и натиснете бутона за навиване на кабела.</li> </ul>
Праховсмукачката не прибира боклука.	<ul style="list-style-type: none"> <li>Проверете маркуча и го сменете с нов, ако е необходимо.</li> </ul>
Прегряване на корпуса.	<ul style="list-style-type: none"> <li>Проверете филтрите и ги почистете, както е показано в това ръководство, ако е необходимо.</li> </ul>
Изпразване на статично електричество.	<ul style="list-style-type: none"> <li>Намалена сила на засмукване.</li> <li>Това може да стане и ако въздухът в стаята е много сух. Проветрете стаята, за да възстановите нормалната влажност.</li> </ul>

- **Термопредпазител:** Тази праховсмукачка има специален термостат, който предпазва мотора от прегряване. Ако праховсмукачката внезапно се изключи, изключете превключвателя и извадете захранващия кабел на праховсмукачката от контакта. Уверете се, че в контакта има електрозахранване. За да избегнете риска от токов удар, се свържете с квалифициран техник. Проверете праховсмукачката за евентуални източници на прегряване, например пълен резервоар за прах, блокиран маркуч или тръба или запушен филтър. Ако се установи някое от тези, отстранете проблема и изчакайте поне 30 минути, преди да използвате праховсмукачката. След периода от 30 минути, включете обратно захранващия кабел на праховсмукачката и включете превключвателя. Ако праховсмукачката не се включи, се свържете със сервизен техник.
- Тази праховсмукачка съответства на следните регулации:
  - Директива RTTE (1999/5/EO)
  - Директива за електромагнитна съвместимост: 2004/108/ЕЕС
  - Директива за ниско напрежение: 2006/95/EC
- Официалната декларация за съвместимост е налична на <http://www.samsung.com>, отидете на Support (Поддръжка) Потърсете поддръжката за продукта и въведете име на модела.

# Продуктова спецификация

[Български]

В съответствие с Регламент № 665/2013 и № 666/2013 на Комисията (ЕО)

<b>A</b>	Дистрибутор	Samsung Electronics., Co. Ltd				
<b>B</b>	Модел	SC07K51E0VB	SC07K51F0VP	SC07K51G0HG	SC05K51**V*	SC05K51**H*
<b>C</b>	Клас енергийна ефективност	A	A	A	A+	A+
<b>D</b>	Годишна консумация на енергия (kWh/г)	28,0	28,0	28,0	22,0	22,0
<b>E</b>	Клас производителност за почистване на килими	C	C	C	C	C
<b>F</b>	Клас качество на почистване на твърди подови настилки	A	A	A	A	A
<b>G</b>	Клас реемисия на прах	A	A	A	A	A
<b>H</b>	Ниво на звуково налягане (dBA)	78	78	78	78	78
<b>I</b>	Номинална входяща мощност (W)	700	700	700	500	500
<b>J</b>	Вид	Праховсмукачка за обща употреба				

1. Референтна годишна консумация на енергия (кВтч на година), на базата на 50 задачи за чистене. Реалната годишна консумация на енергия ще зависи от това как се използва уредът.
2. Измерванията на консумираната мощност и производителността се основават на методите, постановени в EN 60312-1 и EN 60704.

## Бележки относно етикета за енергия

- Декларираната енергийна ефективност и класът качество на почистване на килима могат да бъдат постигнати, когато се използва включената двустепенна четка.
- Ако твърдата подова настилка има сглобки и отвори, използвайте включената четка "Еко твърда подова настилка", с която е предназначено да осигури съответната енергийна ефективност и класа качество на почистване на твърди подови настилки със сглобки и отвори по тях.
- Стойностите, указани на етикета за енергия, са определени в съответствие с указания процес на измерване (в съответствие с EN60312 - 1).





# Ηλεκτρική σκούπα

## Εγχειρίδιο χρήσης

Σειρές SC07K51\*\*\*\*, SC05K51\*\*\*\*

- Προτού χρησιμοποιήσετε αυτή τη συσκευή, διαβάστε προσεκτικά τις οδηγίες.
- Για χρήση μόνο σε εσωτερικούς χώρους.



**SAMSUNG**

# Περιεχόμενα

---

## ΠΡΟΕΤΟΙΜΑΣΙΑ

Πληροφορίες για την ασφάλεια	3
Σημαντικές οδηγίες για την ασφάλεια	4

## ΕΓΚΑΤΑΣΤΑΣΗ

Ονομασίες μερών	10
Εξαρτήματα	11

## ΛΕΙΤΟΥΡΓΙΕΣ

Χρήση της ηλεκτρικής σκούπας	12
Χρήση του σώματος της συσκευής	12
Χρήση του χειριστηρίου ελέγχου πάνω στη λαβή	12
Χρήση των βουρτσών	13

## ΣΥΝΤΗΡΗΣΗ

Καθαρισμός και συντήρηση	14
Πότε να αδειάζετε το δοχείο σκόνης	14
Καθαρισμός του δοχείου σκόνης	14
Καθαρισμός του φίλτρου σκόνης	15
Καθαρισμός του φίλτρου εξόδου	15
Καθαρισμός της βούρτσας	16
Καθαρισμός του σωλήνα	16
Καθαρισμός του εύκαμπτου σωλήνα	16
Αποθήκευση της ηλεκτρικής σκούπας	16

## ΠΑΡΑΡΤΗΜΑΤΑ

Σημειώσεις και προφυλάξεις	17
Κατά τη χρήση	17
Καθαρισμός και συντήρηση	17
Αντιμετώπιση προβλημάτων	18
Δελτίο προϊόντος	19

# Πληροφορίες για την ασφάλεια

---

- Προτού χρησιμοποιήσετε τη συσκευή, διαβάστε προσεκτικά αυτό το εγχειρίδιο και φυλάξτε το για μελλοντική αναφορά.
- Επειδή οι παρακάτω οδηγίες λειτουργίας αφορούν διάφορα μοντέλα, τα χαρακτηριστικά της δικής σας ηλεκτρικής σκούπας ενδέχεται να διαφέρουν λίγο από αυτά που περιγράφονται στο παρόν εγχειρίδιο.

## Σύμβολα προσοχής/προειδοποίησης που χρησιμοποιούνται

---

### ΠΡΟΕΙΔΟΠΟΙΗΣΗ

Υποδεικνύει ότι υπάρχει κίνδυνος θανάτου ή σοβαρού τραυματισμού.

### ΠΡΟΣΟΧΗ

Υποδεικνύει ότι υπάρχει κίνδυνος τραυματισμού ή υλικών ζημιών.

## Άλλα σύμβολα που χρησιμοποιούνται

---

### ΣΗΜΕΙΩΣΗ

Υποδεικνύει ότι το κείμενο που ακολουθεί περιέχει σημαντικές πρόσθετες πληροφορίες.

## Σημαντικές οδηγίες για την ασφάλεια

Όταν χρησιμοποιείτε μια ηλεκτρική συσκευή, θα πρέπει να τηρείτε τις βασικές προφυλάξεις, συμπεριλαμβανομένων των παρακάτω:

### ΠΡΟΕΙΔΟΠΟΙΗΣΗ

Αυτή η ηλεκτρική σκούπα προορίζεται μόνο για οικιακή χρήση.

Μην χρησιμοποιείτε αυτή την ηλεκτρική σκούπα για να καθαρίσετε απορρίμματα και μπάζα οικοδομών ή γραφίτη από εκτυπωτή λέιζερ.

Καθαρίζετε συχνά τα φίλτρα για να αποφύγετε τη συγκέντρωση λεπτής σκόνης.

Τα ξηρά καθαριστικά ή ανανεωτικά χαλιών, οι πούδρες και η λεπτή σκόνη όπως το αλεύρι θα πρέπει να σκουπίζονται με την ηλεκτρική σκούπα μόνο σε πολύ μικρές ποσότητες. Να καθαρίζετε πάντοτε το δοχείο της σκόνης και τα φίλτρα αφού τα σκουπίσετε με την ηλεκτρική σκούπα. Μην χρησιμοποιείτε αυτή την ηλεκτρική σκούπα εάν έχετε αφαιρέσει το δοχείο της σκόνης ή τα φίλτρα. Μην χρησιμοποιείτε φθαρμένα, παραμορφωμένα φίλτρα ή φίλτρα που έχουν υποστεί ζημιά. Να τοποθετείτε πάντοτε τα φίλτρα στη σωστή θέση, όπως φαίνεται σε αυτό το εγχειρίδιο. Η μη συμμόρφωση με αυτές τις απαιτήσεις θα μπορούσε να προκαλέσει βλάβη στα εσωτερικά μέρη και να οδηγήσει σε ακύρωση της εγγύησής σας.

Ποτέ μην περιστρέψετε το μικροφίλτρο μετά από το πλύσιμο.

Έτσι ενδέχεται να προκληθεί παραμόρφωση ή ζημιά στο φίλτρο.

Εάν το φίλτρο έχει παραμορφωθεί ή έχει υποστεί ζημιά, αντικαταστήστε το φίλτρο. (έτσι ενδέχεται να εισέλθει σκόνη και ρύποι στο μοτέρ).

Εισαγάγετε το φίλτρο σωστά, χωρίς κενό μεταξύ του φίλτρου και του καλύμματος του φίλτρου (έτσι μπορεί να εισέλθει σκόνη και ρύποι στο μοτέρ).

## Γενικά

- Διαβάστε όλες τις οδηγίες προσεκτικά. Προτού ενεργοποιήσετε τη σκούπα, βεβαιωθείτε ότι η τάση της παροχής ηλεκτρικού ρεύματος είναι ίδια με αυτή που υποδεικνύεται στην πινακίδα τεχνικών στοιχείων στο κάτω μέρος της.
- ΠΡΟΕΙΔΟΠΟΙΗΣΗ: Μην χρησιμοποιείτε την ηλεκτρική σκούπα σε βρεγμένο χαλί ή δάπεδο.

- Η λειτουργία κάθε συσκευής πρέπει να παρακολουθείται στενά όταν ο χειρισμός της γίνεται από παιδιά ή σε χώρους όπου υπάρχουν παιδιά. Η ηλεκτρική σκούπα δεν πρέπει να χρησιμοποιείται ως παιχνίδι. Μην αφήνετε ποτέ την ηλεκτρική σκούπα να λειτουργεί χωρίς επίβλεψη. Χρησιμοποιήστε την ηλεκτρική σκούπα μόνο για τη χρήση για την οποία προορίζεται βάσει αυτών των οδηγιών.
- Μην χρησιμοποιείτε την ηλεκτρική σκούπα χωρίς δοχείο σκόνης.
- Αδειάζετε το δοχείο σκόνης προτού γεμίσει, προκειμένου να διατηρηθεί η βέλτιστη απόδοση.
- Μην χρησιμοποιείτε την ηλεκτρική σκούπα για να μαζέψετε σπύρτα, αναμμένες στάχτες ή γόπες τσιγάρων. Κρατήστε την ηλεκτρική σκούπα μακριά από σόμπες και άλλες πηγές θερμότητας. Η θερμότητα μπορεί να παραμορφώσει και να αποχρωματίσει τα πλαστικά μέρη της συσκευής.
- Αποφύγετε να μαζεύετε σκληρά και αιχμηρά αντικείμενα με την ηλεκτρική σκούπα, καθώς μπορεί να προκαλέσουν βλάβη στα εξαρτήματα καθαρισμού.
- Μην στέκεστε πάνω στον σωλήνα σύνδεσης. Μην τοποθετείτε βάρος επάνω στον εύκαμπτο σωλήνα.
- Μην φράζετε τη θύρα αναρρόφησης ή εξάτμισης.
- Απενεργοποιήστε την ηλεκτρική σκούπα από το σώμα της συσκευής προτού βγάλετε το καλώδιο από την πρίζα. Αποσυνδέστε το βύσμα από την πρίζα προτού αδειάσετε το δοχείο σκόνης. Για την αποφυγή βλάβης, αφαιρέστε το βύσμα πιάνοντας το ίδιο το βύσμα και όχι τραβώντας το καλώδιο.
- Αυτή η συσκευή μπορεί να χρησιμοποιηθεί από παιδιά ηλικίας 8 ετών και άνω και από άτομα με περιορισμένες σωματικές, αισθητηριακές ή νοητικές ικανότητες ή με έλλειψη εμπειρίας και γνώσεων, εφόσον βρίσκονται υπό επίβλεψη ή ακολουθούν οδηγίες σχετικά με τη χρήση της συσκευής με ασφαλή τρόπο και κατανοούν τους κινδύνους που ενέχονται. Τα παιδιά απαγορεύεται να παίζουν με τη συσκευή. Ο καθαρισμός και η συντήρηση από τον χρήστη δεν πρέπει να πραγματοποιούνται από παιδιά χωρίς επίβλεψη.
- Τα παιδιά θα πρέπει να επιβλέπονται, ώστε να διασφαλίζεται ότι δεν παίζουν με τη συσκευή.
- Το βύσμα πρέπει να αφαιρείται από την πρίζα πριν από τον καθαρισμό ή τη συντήρηση της συσκευής.
- Δεν συνιστάται η χρήση καλωδίου προέκτασης.

- Εάν η ηλεκτρική σκούπα σας δεν λειτουργεί σωστά, απενεργοποιήστε την παροχή ηλεκτρικού ρεύματος και συμβουλευτείτε έναν εξουσιοδοτημένο αντιπρόσωπο σέρβις.
- Εάν το καλώδιο ρεύματος υποστεί βλάβη, πρέπει να αντικατασταθεί από τον κατασκευαστή ή τον αντιπρόσωπο σέρβις ή από κάποιον εξειδικευμένο τεχνικό, έτσι ώστε να αποφευχθεί κάθε πιθανός κίνδυνος.
- Μην μεταφέρετε την ηλεκτρική σκούπα κρατώντας την από τον εύκαμπτο σωλήνα. Χρησιμοποιήστε τη λαβή στο σετ της ηλεκτρικής σκούπας.
- Βγάzte τη σκούπα από την πρίζα όταν δεν τη χρησιμοποιείτε. Κλείστε το διακόπτη λειτουργίας προτού τη βγάλετε από την πρίζα.
- Μην τη χρησιμοποιείτε για να μαζέψετε νερά.
- Μην τη βυθίζετε στο νερό για να την καθαρίσετε.
- Ο εύκαμπτος σωλήνας θα πρέπει να ελέγχεται τακτικά και δεν πρέπει να χρησιμοποιείται εάν έχει υποστεί βλάβη.
- Επικοινωνήστε με τον κατασκευαστή ή το επισκευαστικό κέντρο για αντικατάσταση.

## Σχετικά με την τροφοδοσία

- Αποτρέψτε κάθε κίνδυνο ηλεκτροπληξίας ή πυρκαγιάς.
  - Μην προκαλείτε ζημιά στο καλώδιο ρεύματος.
  - Μην τραβάτε πολύ δυνατά το καλώδιο ρεύματος και μην αγγίζετε το φιν με βρεγμένα χέρια.
  - Μη χρησιμοποιείτε μια πηγή τροφοδοσίας που έχει διαφορετική ονομαστική τάση από το εθνικό δίκτυο και, επίσης, μη χρησιμοποιείτε πολύπριζο για να τροφοδοτείτε πολλαπλές συσκευές ταυτόχρονα.
  - Μην αφήνετε το καλώδιο ρεύματος εκτεθειμένο στο δάπεδο.
  - Μη χρησιμοποιείτε φιν ή καλώδιο ρεύματος που έχει υποστεί ζημιά ή χαλαρή πρίζα.
  - Απενεργοποιήστε την τροφοδοσία ρεύματος προτού συνδέσετε ή αποσυνδέσετε το βύσμα τροφοδοσίας στην πρίζα και φροντίστε τα δάχτυλά σας να μην έρθουν σε επαφή με την ακίδα του βύσματος τροφοδοσίας.

- Μην αποσυναρμολογείτε και μην τροποποιείτε την ηλεκτρική σκούπα. Εάν το καλώδιο έχει βλάβη, επικοινωνήστε με τον κατασκευαστή ή το επισκευαστικό κέντρο για να αντικατασταθεί από κατάλληλα εκπαιδευμένο τεχνικό.
- Καθαρίζετε τη σκόνη ή τυχόν ξένα σώματα από τις ακίδες και το σημείο επαφής του φics.
- Σε περίπτωση τυχόν διαρροής αερίου όταν χρησιμοποιείτε αναφλέξιμα σπρέι όπως ένα προϊόν αφαίρεσης σκόνης, μην αγγίξετε την πρίζα και ανοίξτε τα παράθυρα για να αερίσετε τον χώρο.
  - Υπάρχει κίνδυνος έκρηξης ή πυρκαγιάς.
- Για πληροφορίες σχετικά με τις δεσμεύσεις της Samsung αναφορικά με την προστασία του περιβάλλοντος και τις κανονιστικές υποχρεώσεις που αφορούν τα συγκεκριμένα προϊόντα π.χ. REACH, επισκεφθείτε την ηλεκτρονική διεύθυνση: [samsung.com/uk/aboutsamsung/samsungelectronics/corporatecitizenship/data\\_corner.html](http://samsung.com/uk/aboutsamsung/samsungelectronics/corporatecitizenship/data_corner.html)

## Κατά τη χρήση

- Μην χρησιμοποιείτε αυτό το προϊόν σε εξωτερικούς χώρους, καθώς έχει σχεδιαστεί μόνο για οικιακή χρήση.
  - Υπάρχει κίνδυνος δυσλειτουργίας ή ζημιάς.
    - \* Καθαρισμός εξωτερικών χώρων: Πέτρες, τσιμέντο
    - \* Αίθουσα μπιλιάρδου: Σκόνη κιμωλίας
    - \* Αποστειρωμένο δωμάτιο νοσοκομείου
- Μην χρησιμοποιείτε την ηλεκτρική σκούπα για να αναρροφήσετε υγρά (όπως νερό), λεπίδες, ακίδες ή κάρβουνα.
  - Υπάρχει κίνδυνος δυσλειτουργίας ή ζημιάς.
- Φροντίστε τα παιδιά να μην αγγίζουν την ηλεκτρική σκούπα όταν τη χρησιμοποιείτε.
  - Τα παιδιά μπορεί να πάθουν εγκαύματα εάν υπερθερμανθεί το σώμα της συσκευής.
- Μην ανεβαίνετε επάνω και μην χτυπάτε με οποιονδήποτε τρόπο το σώμα της συσκευής.
  - Ενδέχεται να προκληθεί τραυματισμός ή ζημιά.
- Χρησιμοποιείτε τη λαβή μεταφοράς για να σηκώσετε ή να μεταφέρετε την ηλεκτρική σκούπα.

## Καθαρισμός και συντήρηση

- Μην σηκώνετε και μην μεταφέρετε την ηλεκτρική σκούπα τοποθετώντας μια βούρτσα στην εγκοπή αποθήκευσης.
- Χρησιμοποιήστε ένα στεγνό πανί ή πετσέτα για να καθαρίσετε το σώμα και φροντίστε να βγάλετε την ηλεκτρική σκούπα από την πρίζα προτού την καθαρίσετε. Μην ψεκάζετε νερό απευθείας και μην χρησιμοποιείτε πτητικά υγρά (όπως βενζόλιο, διαλυτικό ή οινόπνευμα) ή εύφλεκτα σπρέι (όπως ένα προϊόν αφαίρεσης σκόνης) για τον καθαρισμό.
  - Σε περίπτωση που διεισδύσει νερό ή άλλο υγρό στο προϊόν και προκληθεί δυσλειτουργία, απενεργοποιήστε τη σκούπα, βγάλτε το καλώδιο ρεύματος από την πρίζα και, στη συνέχεια, απευθυνθείτε σε ένα επισκευαστικό κέντρο.
- Μην χρησιμοποιείτε αλκαλικά ή βιομηχανικά απορρυπαντικά, αρωματικά ή (οξικά) οξέα για να καθαρίσετε τα πλενόμενα μέρη της ηλεκτρικής σκούπας. (Ανατρέξτε στον παρακάτω πίνακα).
  - Ενδέχεται να προκληθεί ζημιά, αλλοίωση ή αποχρωματισμός των πλαστικών μερών.

Τα πλενόμενα μέρη		Δοχείο σκόνης στο σώμα της συσκευής, φίλτρο σκόνης, σπογγόφιλτρο
Διαθέσιμο απορρυπαντικό	Ουδέτερο απορρυπαντικό	Καθαριστικό κουζίνας
Μη διαθέσιμο απορρυπαντικό	Αλκαλικό απορρυπαντικό	Λευκαντικό, καθαριστικό μούχλας κ.λπ.
	Οξικό απορρυπαντικό	Παραφινέλαιο, γαλακτωματοποιητής κ.λπ.
	Βιομηχανικό απορρυπαντικό	NV-I, PB-I, Opti, οινόπνευμα, ασετόν, βενζόλιο, διαλυτικό κ.λπ.
	Αρωματικό	Αρωματικό (σπρέι)
	Λάδι	Ζωικό ή φυτικό λάδι
Άλλα		Βρώσιμο οξικό οξύ, ξίδι, παγόμορφο οξικό οξύ κ.λπ.

## ΠΡΟΣΟΧΗ

### Κατά τη χρήση

---

- Μην χρησιμοποιείτε τον σωλήνα για άλλους σκοπούς, εκτός από εκείνον για τον οποίο προορίζεται.
  - Ενδέχεται να προκληθεί τραυματισμός ή ζημιά.
- Όταν σηκώνετε τη λαβή του δοχείου σκόνης ενώ χρησιμοποιείτε την ηλεκτρική σκούπα, το εξάρτημα ασφαλείας ενεργοποιείται και ενδέχεται να αλλάξει ο θόρυβος λειτουργίας.
  - Ο θόρυβος λειτουργίας ενδέχεται να αλλάξει όταν κρατάτε τη λαβή του δοχείου σκόνης ενώ χρησιμοποιείτε την ηλεκτρική σκούπα, αλλά ο κυκλικός σωλήνας στο κάτω μέρος του δοχείου σκόνης εμποδίζει τη σκόνη να χυθεί έξω.
- Μην τραβάτε το καλώδιο ρεύματος πέρα από την κίτρινη ένδειξη και κρατήστε το καλώδιο με το ένα χέρι όταν το τυλίγετε.
  - Εάν προσπαθήσετε να το τραβήξετε πέρα από την κίτρινη ένδειξη, το καλώδιο ρεύματος μπορεί να υποστεί βλάβη και, εάν δεν κρατάτε το καλώδιο ενώ το τυλίγετε, ενδέχεται να χάσει τον έλεγχο και να προκαλέσει τραυματισμό στους ανθρώπους ή βλάβη στα αντικείμενα που βρίσκονται γύρω του.
- Εάν ακούγονται περίεργοι ήχοι, βγαίνουν οσμές ή καπνοί από την ηλεκτρική σκούπα, βγάλτε αμέσως το βύσμα τροφοδοσίας από την πρίζα και επικοινωνήστε με ένα επισκευαστικό κέντρο.
  - Υπάρχει κίνδυνος πυρκαγιάς ή ηλεκτροπληξίας.
- Μην χρησιμοποιείτε την ηλεκτρική σκούπα σε μέρη που βρίσκονται κοντά σε συσκευές που εκπέμπουν θερμότητα (όπως φούρνος), σε αναφλέξιμα σπρέι ή εύφλεκτα υλικά.
  - Ενδέχεται να προκληθεί πυρκαγιά ή αλλοίωση του προϊόντος.

### Καθαρισμός και συντήρηση

---

- Βγάλτε την ηλεκτρική σκούπα από την πρίζα εάν δεν τη χρησιμοποιείτε για μεγάλο χρονικό διάστημα.
  - Ενδέχεται να προκληθεί ηλεκτροπληξία ή πυρκαγιά.

# Όνομασίες μερών

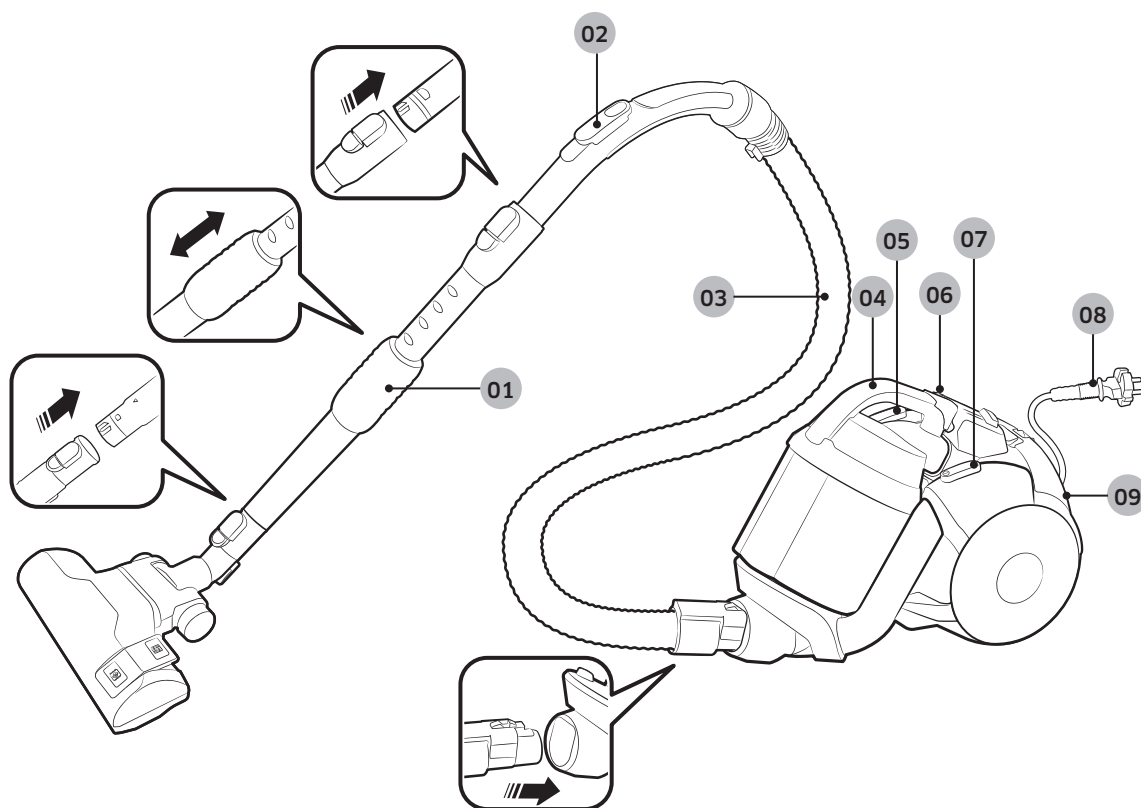

- |  |                                      |
|--|--------------------------------------|
| <b>01</b> Σωλήνας  | <b>05</b> Κουμπί τυλίγματος καλωδίου |
| <b>02</b> Χειριστήριο ελέγχου πάνω στη λαβή  | <b>06</b> Λυχνία φίλτρου             |
| <b>03</b> Εύκαμπτος σωλήνας<br>(ΣΕΙΡΑ SC07K51**V* /<br>ΣΕΙΡΑ SC05K51**V* /<br>ΣΕΙΡΑ SC21K51**V*) | <b>07</b> Κουμπί λειτουργίας         |
| <b>04</b> Δοχείο σκόνης  | <b>08</b> Καλώδιο ρεύματος           |
|  | <b>09</b> Φίλτρο εξόδου              |

# Εξαρτήματα

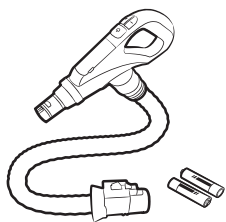

Σωλήνας RF  
(ΣΕΙΡΑ SC07K51\*\*H\* /  
ΣΕΙΡΑ SC05K51\*\*H\* /  
ΣΕΙΡΑ SC21K51\*\*H\*)

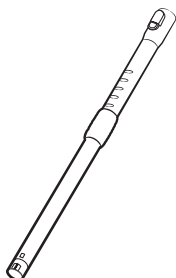

Σωλήνας (προαιρετικά)

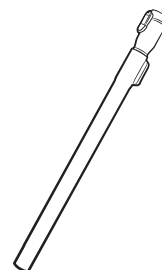

Σωλήνας (προαιρετικά)

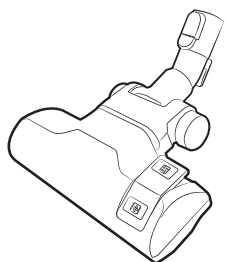

Βούρτσα δύο βημάτων  
(ΣΕΙΡΑ SC07K51\*\*\*\*)

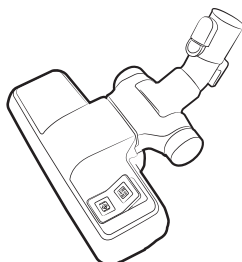

Βούρτσα δύο βημάτων  
(ΣΕΙΡΑ SC05K51\*\*\*\*)

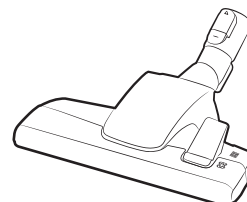

Βούρτσα δύο βημάτων  
(ΣΕΙΡΑ SC21K51\*\*\*\*)

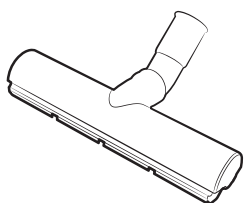

Βούρτσα Eco για σκληρές  
επιφάνειες δαπέδου  
(προαιρετικά)

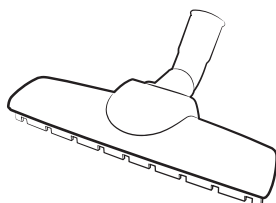

Κύρια βούρτσα για παρκέ  
(προαιρετικά)

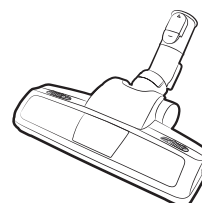

Βούρτσα Power pet



Εργαλείο απεμπλοκής  
(προαιρετικά)

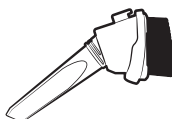

Εξάρτημα 3 σε 1



Εγχειρίδιο χρήσης

# Χρήση της ηλεκτρικής σκούπας

## Χρήση του σώματος της συσκευής

### Καλώδιο ρεύματος

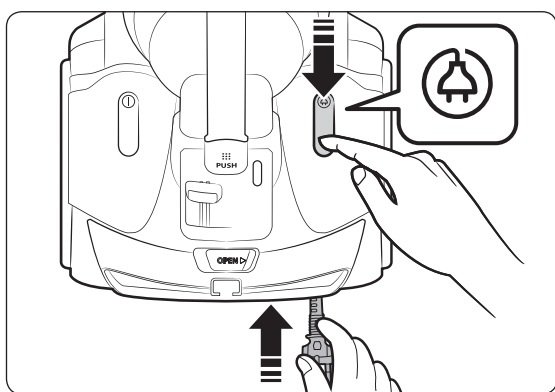
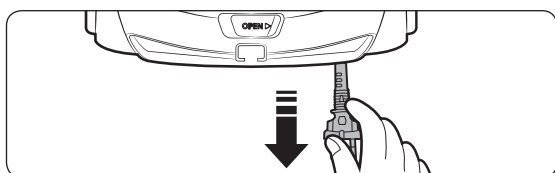

### Ενεργοποίηση/Απενεργοποίηση

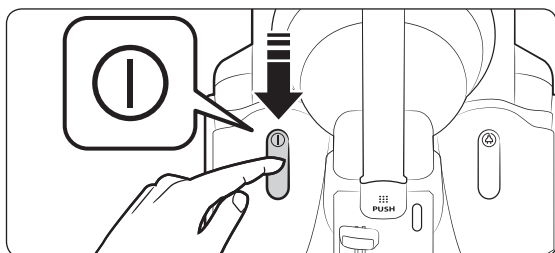

### Αναρρόφηση

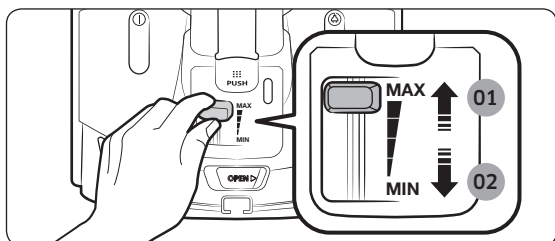

- 01 Υψηλότερη ισχύς
- 02 Χαμηλότερη ισχύς

## Χρήση του χειριστηρίου ελέγχου πάνω στη λαβή

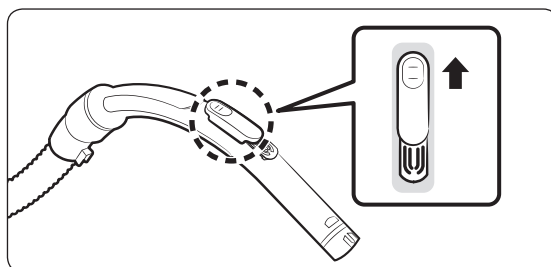

### ΣΗΜΕΙΩΣΗ

- Για τον καθαρισμό υφασμάτων, πατήστε το κουμπί προς τα κάτω για τον περιορισμό της αναρρόφησης.

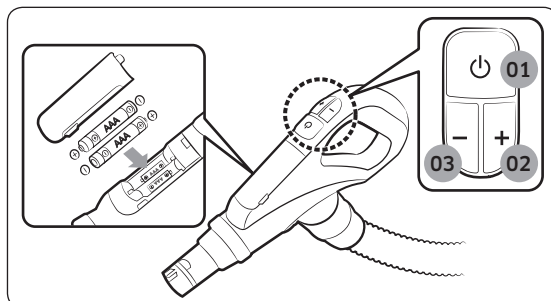

- 01 Ενεργοποίηση/Απενεργοποίηση
- 02 Αύξηση της ισχύος αναρρόφησης
- 03 Μείωση της ισχύος αναρρόφησης

## Χρήση των βουρτσών

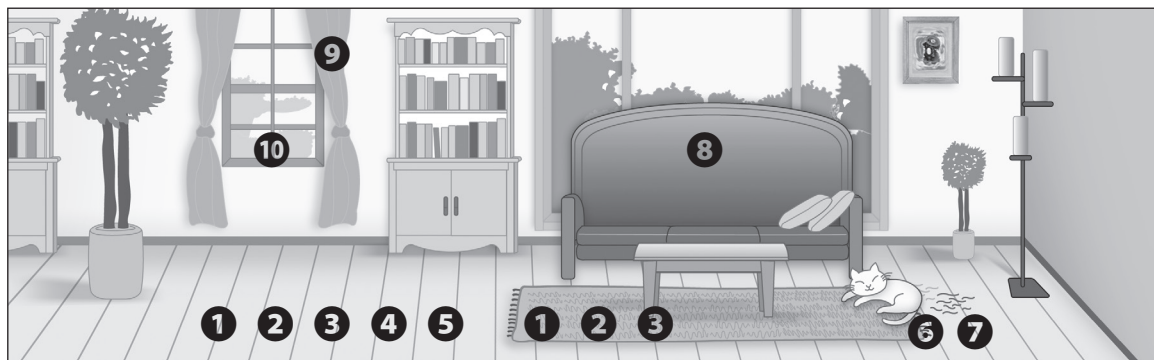

### Πού χρησιμοποιούνται οι βούρτσες

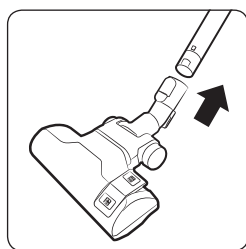

**1** Βούρτσα 2 βημάτων

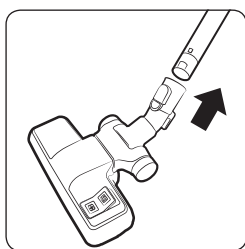

**2** Βούρτσα 2 βημάτων

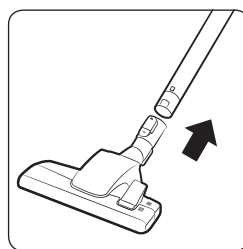

**3** Βούρτσα 2 βημάτων

\*  Δάπεδο  
 Χαλί

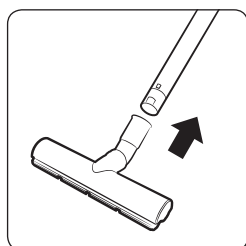

**4** Βούρτσα Eco για σκληρές επιφάνειες δαπέδου

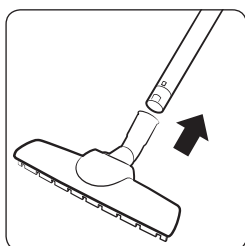

**5** Κύρια βούρτσα για παρκέ

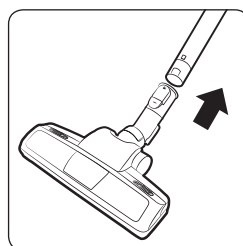

**6** Βούρτσα Power pet

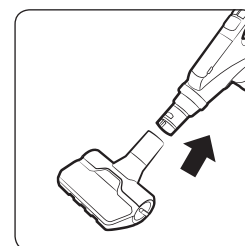

**7** Εργαλείο απεμπλοκής

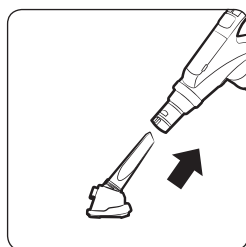

**8** Εργαλείο ταπετσαρίας

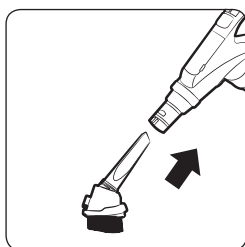

**9** Βούρτσα ξεσκονίσματος

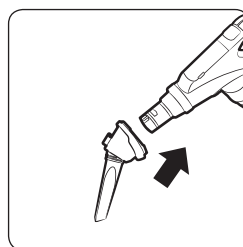

**10** Εργαλείο για δύσκολα σημεία

ΛΕΙΤΟΥΡΓΙΕΣ

# Καθαρισμός και συντήρηση

Πρέπει να αποσυνδέσετε τη σκούπα από την πρίζα, προτού την καθαρίσετε.

## Πότε να αδειάζετε το δοχείο σκόνης

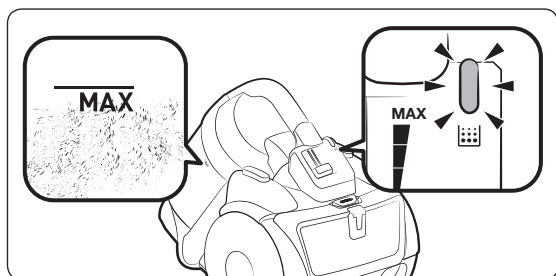

## Καθαρισμός του δοχείου σκόνης

Καθαρίστε το δοχείο σκόνης αν υπάρχει υπερβολικά πολλή σκόνη στο δοχείο σκόνης.

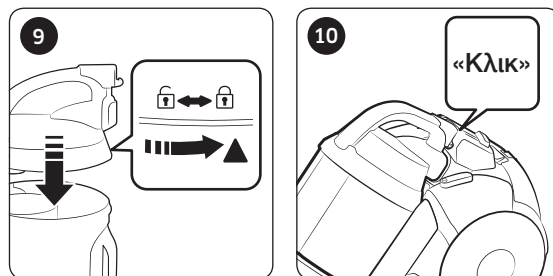
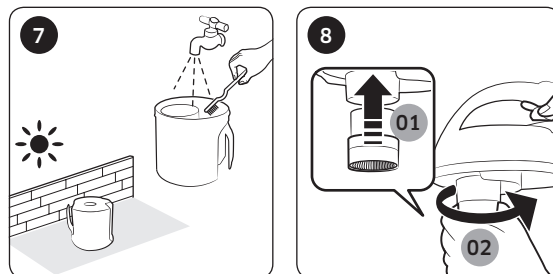
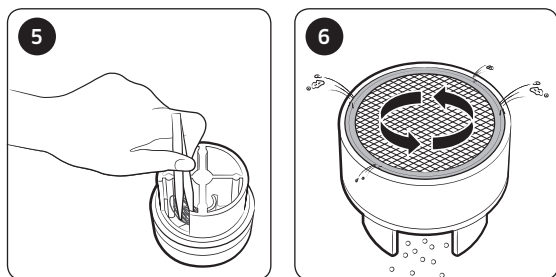
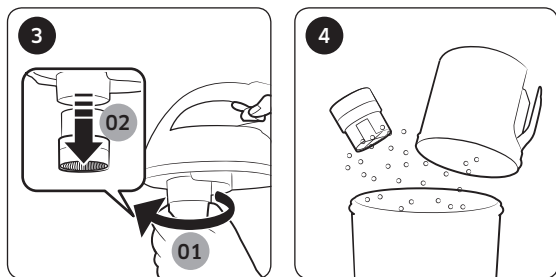
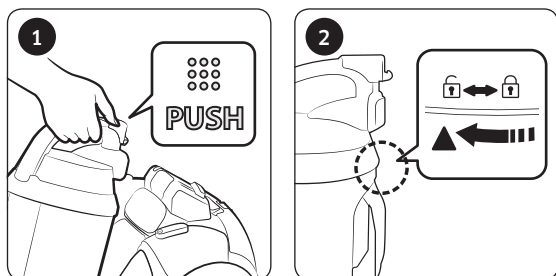

\* Τουρμπίνα απεμπλοκής (κυκλωνική δύναμη)  
- Βασίζεται σε εσωτερική δοκιμή.  
Δοκιμάστηκε στον ανεμιστήρα της τουρμπίνας, με τη χρήση συνδυασμού τριχών, τριχών κατοικίδιου στο Δάπεδο

### ⚠ ΠΡΟΣΟΧΗ

- Εάν απαιτείται εργαλείο για καθαρισμό, προσέξτε να μην βλάψετε το πλέγμα.

## Πώς να αδειάζετε εύκολα το δοχείο σκόνης



## Καθαρισμός του φίλτρου σκόνης

Εάν η ένδειξη ελέγχου φίλτρου γίνει κόκκινη και το στόμιο απέχει 10 cm από επίπεδο δάπεδο, καθαρίστε το φίλτρο σκόνης.

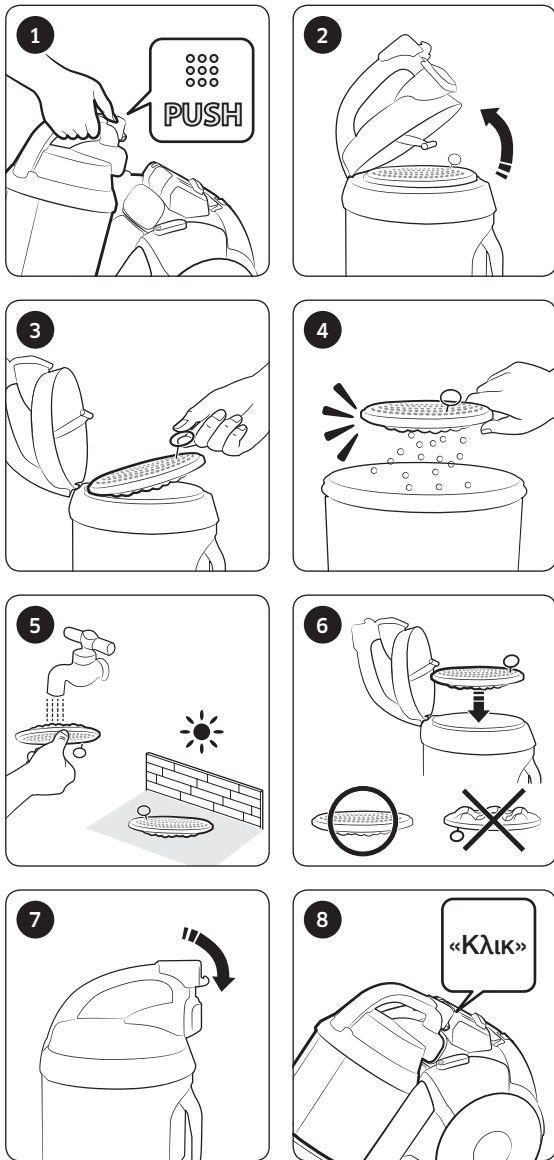

## Καθαρισμός του φίλτρου εξόδου

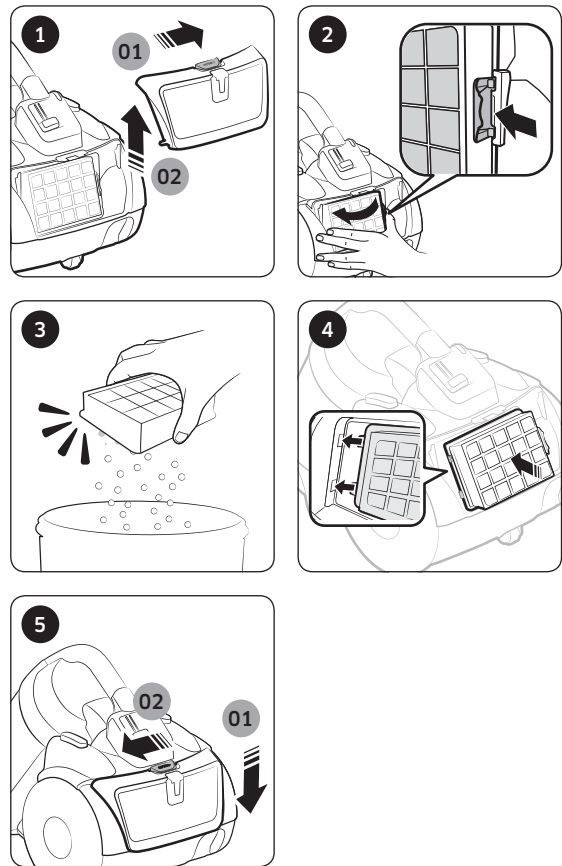

## Καθαρισμός της βούρτσας

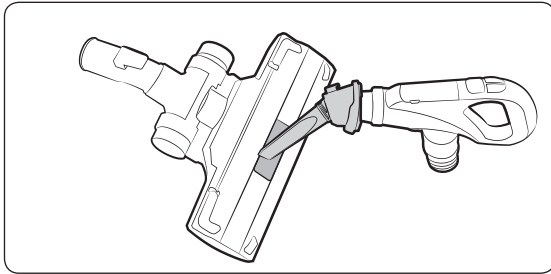

Βούρτσα 2 βημάτων

\* Η μέθοδος καθαρισμού για τη Βούρτσα 2 βημάτων, το Εργαλείο απεμπλοκής, τη Βούρτσα Eco για σκληρές επιφάνειες δαπέδου και τη Κύρια βούρτσα για παρκέ είναι η ίδια.

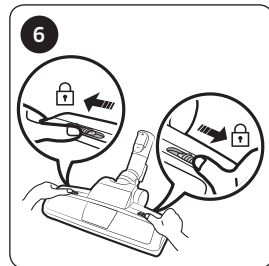
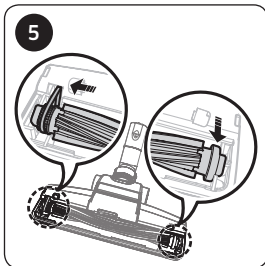
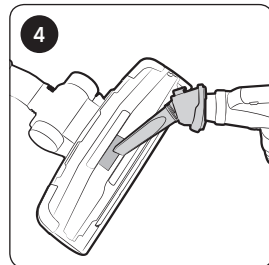
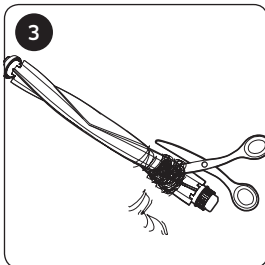
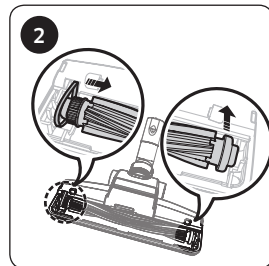
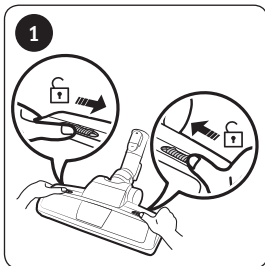

Βούρτσα Power pet

## Καθαρισμός του σωλήνα

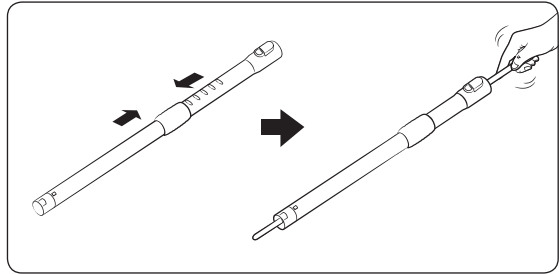

## Καθαρισμός του εύκαμπτου σωλήνα

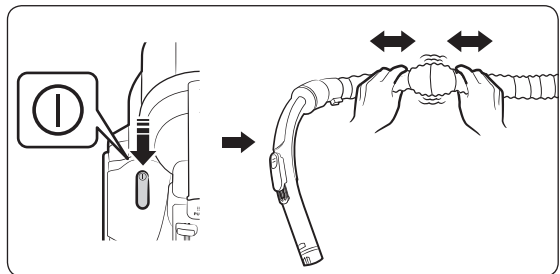

## Αποθήκευση της ηλεκτρικής σκούπας

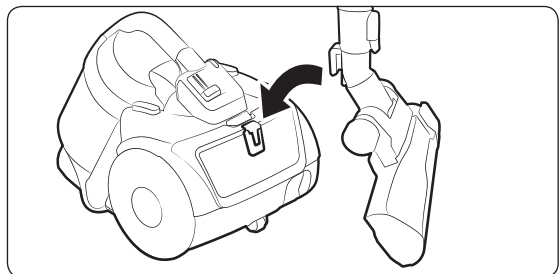

# Σημειώσεις και προφυλάξεις

## Κατά τη χρήση

### ΣΗΜΕΙΩΣΗ

- Εάν η ηλεκτρική σκούπα παραμείνει ενεργοποιημένη για περισσότερο από 30 λεπτά, το εξάρτημα ασφαλείας θα απενεργοποιήσει αυτόματα την τροφοδοσία ρεύματος. Σε αυτήν την περίπτωση, πατήστε το κουμπί [Power] (Λειτουργία) στο σώμα ή βγάλτε το βύσμα τροφοδοσίας από την πρίζα και μετά συνδέστε το πάλι στην πρίζα.
- Εάν το χειριστήριο ελέγχου πάνω στη λαβή δεν λειτουργεί, η ηλεκτρική σκούπα μπορεί να λειτουργήσει χρησιμοποιώντας το κουμπί [Power] (Λειτουργία) στο σώμα της συσκευής.
- Όταν χρησιμοποιείτε τη βούρτσα ξεσκονίσματος ή το εργαλείο για τα δύσκολα σημεία, ενδέχεται να αισθανθείτε δονήσεις από την ηλεκτρική σκούπα.
- Μην πατάτε το κουμπί της λαβής του δοχείου σκόνης όταν μεταφέρετε την ηλεκτρική σκούπα.
- Αφότου ενεργοποιηθεί το εξάρτημα ασφαλείας για να εμποδίσει την αποσύνδεση του δοχείου σκόνης, ο θόρυβος λειτουργίας ενδέχεται να αλλάξει.
  - Ο κυκλικός σωλήνας στο κάτω μέρος του δοχείου σκόνης εμποδίζει τη σκόνη να χυθεί έξω.

### ΠΡΟΣΟΧΗ

- Κατά την αφαίρεση του βύσματος τροφοδοσίας από την πρίζα, πιάστε το βύσμα και όχι το καλώδιο.

## Καθαρισμός και συντήρηση

### ΣΗΜΕΙΩΣΗ

- Για τον καλύτερο καθαρισμό του φίλτρου σκόνης, προσθέστε ουδέτερο απορρυπαντικό σε χλιαρό νερό και μουλιάστε το φίλτρο για 30 λεπτά προτού το πλύνετε.

- Μην πλένετε το φίλτρο εξόδου με νερό.
- Για να διατηρήσετε τη βέλτιστη απόδοση του φίλτρου εξόδου, να το αντικαθιστάτε μία φορά τον χρόνο.
- Προκειμένου να προστατέψετε τις επιφάνειες δαπέδου από γρατσουνιές, να ελέγχετε προσεκτικά την κατάσταση της βούρτσας και την αντικαθιστάτε εάν έχει φθαρεί.
- Τα φίλτρα αντικατάστασης διατίθενται από το τοπικό σας επισκευαστικό κέντρο της Samsung.
- Κρατήστε το καλώδιο ρεύματος και, στη συνέχεια, πατήστε το κουμπί τυλίγματος καλωδίου, καθώς μπορεί να τραυματιστείτε εάν το καλώδιο χάσει τον έλεγχο ενώ το τυλίγετε.
- Εάν το καλώδιο δεν τυλίγεται σωστά, πατήστε ξανά το κουμπί τυλίγματος καλωδίου, αφού τραβήξετε το καλώδιο περίπου 2~3 μέτρα

### ΠΡΟΣΟΧΗ

- Βεβαιωθείτε ότι το φίλτρο σκόνης είναι εντελώς στεγνό προτού το τοποθετήσετε πίσω στην ηλεκτρική σκούπα.
  - Αφήστε το να στεγνώσει για 12 ώρες.
- Στεγνώστε το φίλτρο σκόνης σε σκιερό μέρος και όχι στο ηλιακό φως, ώστε να αποφύγετε τυχόν αλλοίωση ή αποχρωματισμό.
- Μπορείτε να πλύνετε το δοχείο σκόνης με κρύο νερό.
- Καθαρίστε το φίλτρο εξόδου όταν η ισχύς αναρρόφησης είναι αισθητά μειωμένη σε συνεχή βάση ή όταν η ηλεκτρική σκούπα παρουσιάζει ασυνήθιστη υπερθέρμανση.
- Η αναρρόφηση ενδέχεται να μειωθεί αισθητά λόγω εσφαλμένης επανασυναρμολόγησης του φίλτρου σκόνης.
- Εάν δεν μπορείτε να αφαιρέσετε τα ξένα σώματα από τον εύκαμπτο σωλήνα, επικοινωνήστε με το πλησιέστερο επισκευαστικό κέντρο.
- Αποθηκεύστε την ηλεκτρική σκούπα σε σκιερό μέρος για να αποφύγετε την αλλοίωση ή τον αποχρωματισμό.

# Αντιμετώπιση προβλημάτων

Σύμπτωμα	Λίστα ελέγχου
Το μοτέρ δεν τίθεται σε λειτουργία.	<ul style="list-style-type: none"><li>• Ελέγξτε το καλώδιο, το φικ και την πρίζα.</li><li>• Αφήστε να κρυώσει.</li></ul>
Η ισχύς αναρρόφησης μειώνεται σταδιακά.	<ul style="list-style-type: none"><li>• Ελέγξτε εάν κάτι φράζει τη δίοδο και αφαιρέστε το εμπόδιο, εάν χρειάζεται.</li><li>• Ελέγξτε τα φίλτρα και, εάν απαιτείται, καθαρίστε όπως απεικονίζεται σε αυτό το εγχειρίδιο.<ul style="list-style-type: none"><li>- Εάν τα φίλτρα παρουσιάζουν φθορές, αντικαταστήστε τα με καινούργια.</li></ul></li></ul>
Το καλώδιο δεν τυλίγεται πλήρως.	<ul style="list-style-type: none"><li>• Τραβήξτε το καλώδιο ρεύματος προς τα έξω κατά 2 - 3 m και πιέστε προς τα κάτω το κουμπί τυλίγματος του καλωδίου.</li></ul>
Η ηλεκτρική σκούπα δεν μαζεύει τη βρομιά.	<ul style="list-style-type: none"><li>• Ελέγξτε το σωλήνα και αντικαταστήστε τον, εάν χρειάζεται.</li></ul>
Το σώμα υπερθερμαίνεται.	<ul style="list-style-type: none"><li>• Ελέγξτε τα φίλτρα και καθαρίστε τα, όπως απεικονίζεται σε αυτό το εγχειρίδιο, εάν απαιτείται.</li></ul>
Εκκένωση στατικού ηλεκτρισμού.	<ul style="list-style-type: none"><li>• Μειώστε την αναρρόφηση.</li><li>• Αυτό μπορεί να συμβεί επίσης εάν ο αέρας στο δωμάτιο είναι πολύ ξηρός. Αερίστε το δωμάτιο, προκειμένου η υγρασία του αέρα να επανέλθει σε φυσιολογικά επίπεδα.</li></ul>

- **Θερμική προστασία:** Αυτή η ηλεκτρική σκούπα διαθέτει ειδικό θερμοστάτη που προστατεύει το μοτέρ σε περίπτωση υπερθέρμανσης. Εάν η ηλεκτρική σκούπα τεθεί ξαφνικά εκτός λειτουργίας, περιστρέψτε το διακόπτη στη θέση απενεργοποίησης και αποσυνδέστε την ηλεκτρική σκούπα. Βεβαιωθείτε ότι η υποδοχή διαρρέεται από ρεύμα. Για να αποφύγετε την ηλεκτροπληξία, επικοινωνήστε με έναν εκπαιδευμένο ηλεκτρολόγο. Ελέγξτε την ηλεκτρική σκούπα για πιθανή πηγή υπερθέρμανσης, όπως γεμάτη δεξαμενή σκόνης, μπλοκαρισμένο εύκαμπτο σωλήνα, σωλήνα ή φραγμένο φίλτρο. Εάν εντοπιστούν τέτοιες συνθήκες, λύστε τα προβλήματα και περιμένετε τουλάχιστον 30 λεπτά προτού επιχειρήσετε να χρησιμοποιήσετε την ηλεκτρική σκούπα. Μετά από διάστημα 30 λεπτών, συνδέστε και πάλι την ηλεκτρική σκούπα και γυρίστε το διακόπτη στη θέση ενεργοποίησης (on). Εάν η ηλεκτρική σκούπα εξακολουθεί να μην λειτουργεί, επικοινωνήστε με έναν μηχανικό σέρβις.
- Αυτή η ηλεκτρική σκούπα πληροί τους παρακάτω κανονισμούς:
  - Οδηγία περί Ηλεκτρολογικού Εξοπλισμού (1999/5/EK)
  - Οδηγία περί ηλεκτρομαγνητικής συμβατότητας: 2004/108/ΕΟΚ
  - Οδηγία περί χαμηλής τάσης: 2006/95/EK
- Το κείμενο της επίσημης Δήλωσης Συμμόρφωσης υπάρχει στη διαδικτυακή τοποθεσία <http://www.samsung.com>. Μεταβείτε στην ενότητα Support (Υποστήριξη), αναζητήστε την ενότητα Product Support (Υποστήριξη προϊόντων) και εισαγάγετε το όνομα μοντέλου.

# Δελτίο προϊόντος

[Ελληνικά]

Σύμφωνα με τους Κανονισμούς της Επιτροπής (ΕΕ) αρ. 665/2013 και αρ. 666/2013

A	Προμηθευτής	Samsung Electronics., Co. Ltd				
B	Μοντέλο	SC07K51E0VB	SC07K51F0VP	SC07K51G0HG	SC05K51**V*	SC05K51**H*
C	Κατηγορία ενεργειακής απόδοσης	A	A	A	A+	A+
D	Ετήσια κατανάλωση ενέργειας (kWh/έτος)	28,0	28,0	28,0	22,0	22,0
E	Κατηγορία απόδοσης καθαρισμού χαλιού	C	C	C	C	C
F	Κατηγορία απόδοσης καθαρισμού σκληρού δαπέδου	A	A	A	A	A
G	Κατηγορία επανεκπομπής σκόνης	A	A	A	A	A
H	Επίπεδο ηχητικής ισχύος (dBA)	78	78	78	78	78
I	Ονομαστική ισχύς εισόδου (W)	700	700	700	500	500
J	Τύπος	Ηλεκτρική σκούπα γενικής χρήσης				

- Ενδεικτική ετήσια ενεργειακή κατανάλωση (kWh ανά έτος), με βάση 50 εργασίες καθαρισμού. Η πραγματική ετήσια ενεργειακή κατανάλωση εξαρτάται από τον τρόπο χρήσης της συσκευής.
- Οι μετρήσεις για την κατανάλωση ενέργειας και την απόδοση βασίζονται στις μεθόδους που περιγράφονται στα πρότυπα EN 60312-1 και EN 60704.

## Σημειώσεις για την ετικέτα ενέργειας

- Η αναφερόμενη ενεργειακή απόδοση και η κατηγορία επίδοσης καθαρισμού μπορούν να επιτευχθούν με την παρεχόμενη βούρτσα 2 βημάτων.
- Όταν στη σκληρή επιφάνεια δαπέδου υπάρχουν αρμοί και κενά, να χρησιμοποιείτε την παρεχόμενη «βούρτσα Eco για σκληρές επιφάνειες δαπέδου», η οποία έχει σχεδιαστεί ώστε να επιτυγχάνεται η ενεργειακή απόδοση και η κατηγορία επίδοσης καθαρισμού.
- Οι τιμές που αναφέρονται στην ετικέτα ενέργειας προσδιορίστηκαν σύμφωνα με την καθορισμένη διαδικασία μέτρησης (βάσει του προτύπου EN60312 - 1).





# Porszívó

## Használati útmutató

SC07K51\*\*\*\*, SC05K51\*\*\*\* sorozat

- A készülék használatba vétele előtt figyelmesen olvassa el az utasításokat.
- Csak beltéri használatra.



**SAMSUNG**

# Tartalom

---

## ELŐKÉSZÜLETEK

Biztonsági tudnivalók	3
Fontos biztonsági előírások	4

## ÜZEMBE HELYEZÉS

Az alkatrészek megnevezése	10
Tartozékok	11

## MŰKÖDTETÉS

A porszívó használata	12
A készülékház használata	12
A fogantyún található szabályozó használata	12
A kefék használata	13

## KARBANTARTÁS

Tisztítás és karbantartás	14
Mikor kell kiüríteni a porgyűjtőt?	14
A porgyűjtő tisztítása	14
A porszűrő tisztítása	15
A kimenő szűrő tisztítása	15
A kefe tisztítása	16
A tömlő tisztítása	16
A cső tisztítása	16
A porszívó tárolása	16

## MELLÉKLETEK

Megjegyzések és figyelmeztetések	17
Használat közben	17
Tisztítás és karbantartás	17
Hibaelhárítás	18
Termékadatlap	19
Műszaki adatok	20

# Biztonsági tudnivalók

---

- A készülék használatba vétele előtt figyelmesen olvassa el a használati útmutatót, és őrizze meg, mert a későbbiekben még szüksége lehet rá.
- Az útmutató többféle készüléktípusra vonatkozik, ezért az Ön által használt porszívó némileg eltérhet az itt leírtaktól.

## Figyelem/Vigyázat elnevezésű jelzések

---

### **FIGYELMEZTETÉS**

Súlyos sérülés vagy életveszély kockázatát jelzi.

### **VIGYÁZAT**

Személyi sérülés vagy anyagi kár kockázatára figyelmeztet.

## Egyéb jelzések

---

### **MEGJEGYZÉS**

Azt jelzi, hogy az utána következő szöveg további fontos tudnivalókat tartalmaz.

---

## Fontos biztonsági előírások

---

Elektromos készülékek használatakor minden esetben be kell tartani bizonyos alapvető óvintézkedéseket, például:

### FIGYELMEZTETÉS

Ezt a porszívót csak otthoni használatra tervezték.

Ne használja a porszívót építkezési hulladék, kőtörmelék vagy lézernyomtatóból származó toner feltakarítására. Rendszeresen tisztítsa meg a szűrőket annak érdekében, hogy ne gyűlhessen össze azokban finom por.

A száraz szőnyegtisztítók vagy -frissítők, valamint a porok (például liszt) csak kis adagokban porszívózhatók fel. Ilyen anyagok felporszívózása után mindig tisztítsa meg a porgyűjtőt és a szűrőket. Soha ne használja a porszívót szűrők vagy porgyűjtő nélkül. Ne használjon elhasználódott, deformálódott vagy sérült szűrőket.

A szűrőket mindig megfelelően, a kézikönyvben bemutatott módon helyezze be.

Ezen követelmények figyelmen kívül hagyása a belső alkatrészek károsodásához és a garancia elvesztéséhez vezethet. Mosás után ne csavarja ki a mikroszűrőt.

Ezzel a szűrő deformálódását vagy sérülését okozhatja.

Ha a szűrő deformálódott vagy megsérült, cserélje ki (a nem megfelelő szűrő port és törmeléket juttathat a motorba).

Megfelelően helyezze be a szűrőt, ne hagyjon rést a szűrő és a szűrőfedél között (ez port és törmeléket juttathat a motorba).

---

## Általános tudnivalók

---

- Alaposan olvasson el minden utasítást. Mielőtt bekapcsolná a készüléket, győződjön meg róla, hogy a tápellátás feszültsége azonos a porszívó alján elhelyezett adattáblán olvasható értékkel.
- VIGYÁZAT: Ne használja a porszívót vizes szőnyegen, illetve padlón.

- Ha gyermek használja a porszívót vagy tartózkodik a közelben, amíg más porszívózik, különösen oda kell figyelni a készülék használatára. A porszívó nem játék. Soha ne hagyja felügyelet nélkül a működő porszívót. A porszívót kizárólag a használati útmutatóban foglalt célra használja.
- Ne használja a porszívót a porgyűjtő nélkül.
- Az optimális hatékonyság érdekében még azelőtt ürítse ki a porgyűjtőt, hogy az teljesen megtelne.
- Ne használja a porszívót gyufa, izzó hamu vagy csikkek felszedésére. Tartsa távol a porszívót a kályhától és más hőforrástól. A készülék műanyag részei hő hatására eldeformálódhatnak és elszíneződhetnek.
- Lehetőség szerint ne szívjon fel kemény, éles tárgyakat a porszívóval, mert ezek megsérthetik a készülék alkatrészeit.
- Ne lépjen rá a csőre. A csőre ne tegyen súlyos tárgyakat.
- Ne dugaszolja el sem a szívó-, sem a szellőzőnyílást.
- Mielőtt kihúzná a csatlakozót a fali aljzatból, kapcsolja ki a porszívót a készülékházon lévő gombbal. A porgyűjtő kiürítése előtt húzza ki a tápkábelt a fali aljzatból. A sérülések elkerülése érdekében ne a vezetéknél, hanem a dugasznál fogva húzza ki a kábelt.
- A készüléket 8 év fölötti gyermekek és korlátozott fizikai, érzékszervi vagy mentális képességekkel rendelkező, illetve a megfelelő tapasztalattal és jártassággal nem rendelkező személyek csak felügyelet mellett vagy megfelelő felkészítés után használhatják. Gyermekek nem játszhatnak a készülékkel. Gyermekek csak felügyelettel végezhetik a készülék tisztítását és karbantartását.
- Gyermekek csak felügyelet mellett használják a porszívót, nehogy játékszernek tekintsék azt.
- A készülék tisztítása, illetve karbantartása előtt ki kell húzni a dugaszt a fali aljzatból.
- Nem ajánlott hosszabbítókábel használata.
- Ha a porszívó nem működik megfelelően, szüntesse meg a tápellátást és forduljon szakszervizhez.

- Ha a tápkábel megsérül, a balesetek megelőzése érdekében azt csak a gyártó vagy annak szervizképviselője, illetve megfelelő szakképzettséggel rendelkező személy cserélheti.
- Ne emelje fel a porszívót a vezetéknél fogva. Használja a porszívón lévő fogantyút.
- Ha nem használja a porszívót, húzza ki a konnektorból. Mielőtt kihúzza a konnektorból, kapcsolja ki a készüléket.
- Ne használja a porszívót víz felszívására.
- Tisztításkor ne merítse vízbe a készüléket.
- Rendszeresen ellenőrizze a csövet, és ne használja, ha az sérült.
- Cserealkatrészért vegye fel a kapcsolatot a gyártóval vagy a szervizképviselővel.

## Áramellátás

- Kérjük, előzze meg az áramütés és tűz veszélyét.
  - Ne okozzon sérülést a tápkábelben.
  - Ne húzza meg túl erősen a tápkábelt, és ne érjen hozzá nedves kézzel a hálózati csatlakozódugóhoz.
  - Ne használjon az országos névleges feszültségtől eltérő áramforrást, és ne használjon elosztót több készülék egyidejű tápellátására.
  - Ne hagyja a padlón feküdni a tápkábelt.
  - Ne használjon sérült hálózati csatlakozódugót, tápkábelt vagy meglazult hálózati aljzatot.
  - Kapcsolja ki a készüléket, mielőtt a hálózati csatlakozódugót a hálózati aljzathoz csatlakoztatja vagy kihúzza abból, és ügyeljen arra, hogy az ujjai ne érjenek hozzá a csatlakozódugó tüskéihez.
  - Ne szerelje szét és ne alakítsa át a porszívót. Ha a tápkábel megsérült, vegye fel a kapcsolatot a gyártóval vagy a szervizképviselővel, és cseréltesse ki a kábelt képesített szerelővel.
  - Távolítsa el a hálózati csatlakozódugó tüskéjén vagy érintkezőrészén lévő port vagy egyéb idegen anyagokat.

- 
- Gázszivárgás vagy tűzveszélyes spray-k, például portalanító használatakor ne érintse meg a hálózati aljzatot, és a helyiség szellőztetése érdekében nyisson ablakot.
    - Robbanás, illetve tűz keletkezésének veszélye áll fenn.
  - A Samsung környezetvédelem iránti elkötelezettségével és termékspecifikus jogszabályi kötelezettségeivel (pl.: REACH) kapcsolatban látogasson el a [samsung.com/uk/aboutsamsung/samsungelectronics/corporatecitizenship/data\\_corner.html](http://samsung.com/uk/aboutsamsung/samsungelectronics/corporatecitizenship/data_corner.html) weboldalra

## Használat közben

---

- Soha ne használja a készüléket a szabadban, mivel azt csak háztartásban való használatra tervezték.
  - Meghibásodás és károsodás veszélye áll fenn.
    - \* Kültéri takarítás: kő, cement
    - \* Biliárdterem: kréta
    - \* Kórházi steril helyiség
- Ne használja a porszívót folyadék (például víz), penge, tű vagy parázs felszívására.
  - Meghibásodás és károsodás veszélye áll fenn.
- Gondoskodjon róla, hogy a gyerekek ne érhessenek hozzá a porszívóhoz, amikor az használatban van.
  - Ha a készülékház túlhevül, a gyerekek égési sérüléseket szenvedhetnek.
- Ne szereljen semmit a készülékházra, és óvja azt minden fizikai behatástól.
  - Sérülés vagy károsodás kockázatával járhat.
- A porszívót mindig a fogantyúnál fogva emelje fel és szállítsa.

## Tisztítás és karbantartás

- Ne emelje meg és ne szállítsa a porszívót úgy, hogy keféit helyez a tárolásra szolgáló helyre.
- A készülékház tisztításához használjon száraz rongyot vagy törlőkendőt, és tisztítás előtt mindig húzza ki a porszívót. Ne permetezzen közvetlenül a készülékre vizet, és a tisztításhoz ne használjon illékony anyagokat (például benzint, hígítót vagy alkoholt) és tűzveszélyes spray-eket (például portalanítót).
  - Ha a készülékbe víz vagy egyéb folyadék kerül, és ez meghibásodást okoz, kapcsolja ki a porszívót, húzza ki a hálózati csatlakozódugót, majd vegye fel a kapcsolatot egy szervizképviselettel.
- A porszívó mosható alkatrészeinek tisztításához ne használjon lúgos vagy ipari tisztítószeret, légfrissítőket vagy (ecet)savat. (Lásd az alábbi táblázatot).
  - A műanyag alkatrészek sérülését, deformálódását vagy elszíneződését okozhatja.

Mosható alkatrészek		A készülékház porgyűjtője, porszűrő, szivacsos szűrő
Használható tisztítószer	Semleges tisztítószer	Konyhai tisztítószer
Nem használható tisztítószer	Lúgos tisztítószer	Fehérítő, penészölő stb.
	Savas tisztítószer	Paraffinolaj, emulgeálószer stb.
	Ipari tisztítószer	NV-I, PB-I, Opti, alkohol, aceton, benzin, hígító stb.
	Légfrissítő	Légfrissítő (spray)
	Olaj	Állati zsír vagy növényi olaj
Egyéb	Étkezési ecetsav, ecet, tömény ecetsav stb.	

## VIGYÁZAT

### Használat közben

---

- Ne használja a rendeltetésétől eltérő célokra a tömlőt.
  - Sérülés vagy károsodás kockázatával járhat.
- Ha a porszívó használata közben felemeli a fogantyút vagy a porgyűjtőt, aktiválódik a biztonsági berendezés, és megváltozhat a készülék hangja.
  - A készülék hangja megváltozhat, amikor a porszívó használata közben megfogja a porgyűjtő fogantyúját, azonban a porgyűjtő alján található kerek cső megakadályozza a por kiszóródását.
- Ne húzza ki a tápkábelt a sárga jelölésen túl, és visszahúzáskor tartsa a kábelt egyik kezével.
  - Ha a tápkábelt megpróbálja a sárga jelölésen túl kihúzni, az a kábel sérülését okozhatja, míg ha nem tartja meg egyik kezével a visszahúzás során, az elszabaduló kábel a közelben lévő személyek vagy tárgyak sérülését okozhatja.
- Ha rendellenes hangokat, szokatlan szagot vagy füstöt észlel, azonnal húzza ki a hálózati csatlakozódugót, és vegye fel a kapcsolatot egy szervizképviselettel.
  - Tűzet vagy áramütést okozhat.
- Ne használja a porszívót hőforrások (például kályha), tűzveszélyes spray-k és gyúlékony anyagok közelében.
  - Tűz kialakulását vagy a készülék deformálódását okozhatja.

### Tisztítás és karbantartás

---

- Ha hosszú ideig nem használja, húzza ki a porszívót.
  - Ellenkező esetben tűz vagy áramütés veszélye áll fenn.

# Az alkatrészek megnevezése

ÜZEMBE HELYZÉS

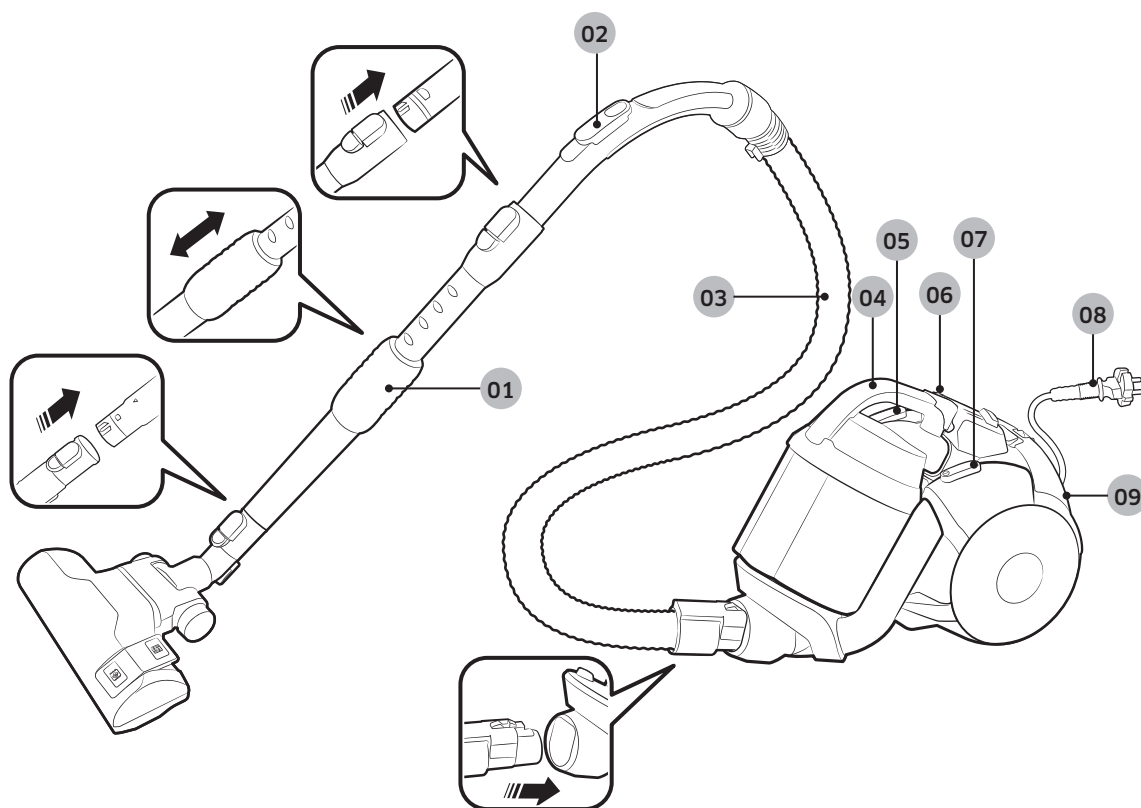

- 01 Tömlő
- 02 Fogantyún található szabályozó
- 03 Cső  
(SC07K51\*\*V\* SOROZAT /  
SC05K51\*\*V\* SOROZAT /  
SC21K51\*\*V\* SOROZAT)
- 04 Porgyűjtő

- 05 Kábelbehúzó gomb
- 06 Szűrő jelzőfénye
- 07 Tápellátás gomb
- 08 Tápkábel
- 09 Kimeneti szűrő

# Tartozékok

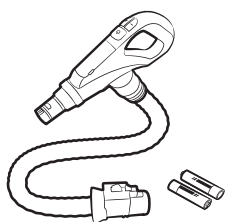

RF-cső  
(SC07K51\*\*\*H\* SOROZAT /  
SC05K51\*\*\*H\* SOROZAT /  
SC21K51\*\*\*H\* SOROZAT)

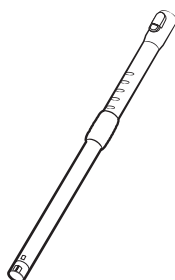

Tömlő (opcionális)

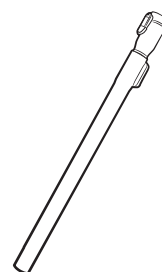

Tömlő (opcionális)

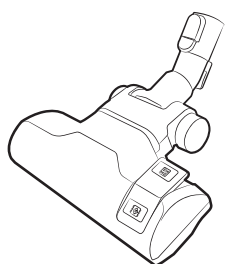

Kétállású kefe  
(SC07K51\*\*\*\* SOROZAT)

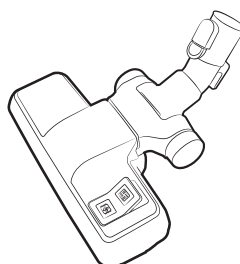

Kétállású kefe  
(SC05K51\*\*\*\* SOROZAT)

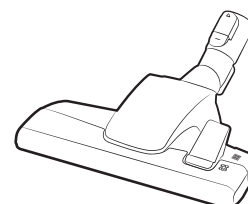

Kétállású kefe  
(SC21K51\*\*\*\* SOROZAT)

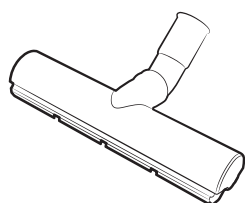

Gazdaságos - kemény  
padló (opcionális)

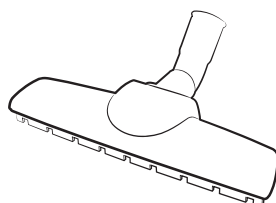

Parkettatisztító  
(opcionális)

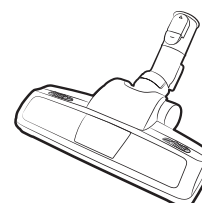

Állatszőr-takarító kefe

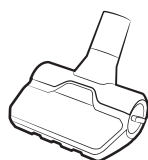

Gubancolódás elleni fej  
(opcionális)

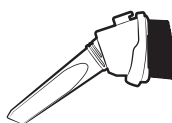

3 az 1-ben tartozék

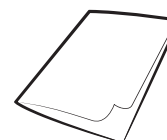

Használati útmutató

# A porszívó használata

## A készülék ház használata

### Tápkábel

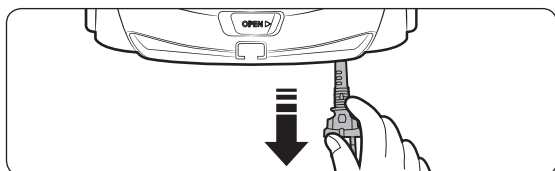

### Be-/kikapcsolás

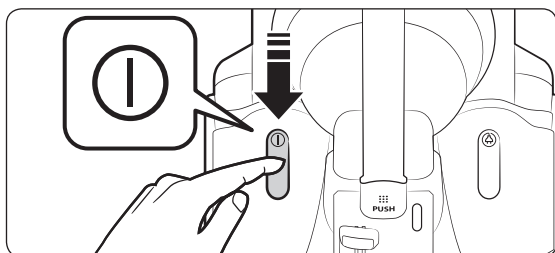

### Szívóerő

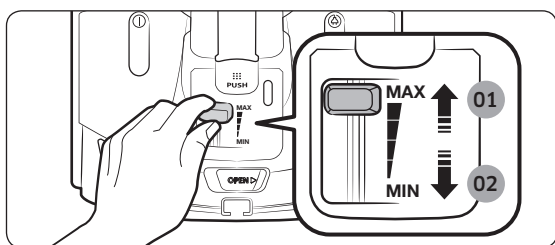

- 01 Nagyobb teljesítmény
- 02 Alacsonyabb teljesítmény

## A fogantyún található szabályozó használata

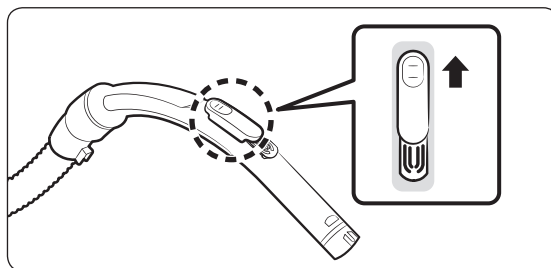

### MEGJEGYZÉS

- Textilek tisztításához tolja lefelé a gombot a szívóerő csökkentéséhez.

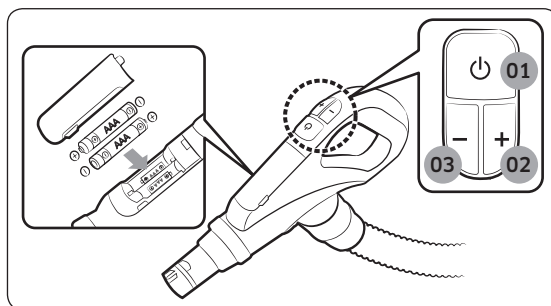

- 01 Be-/kikapcsolás
- 02 Szívóerő növelése
- 03 Szívóerő csökkentése

## A kefék használata

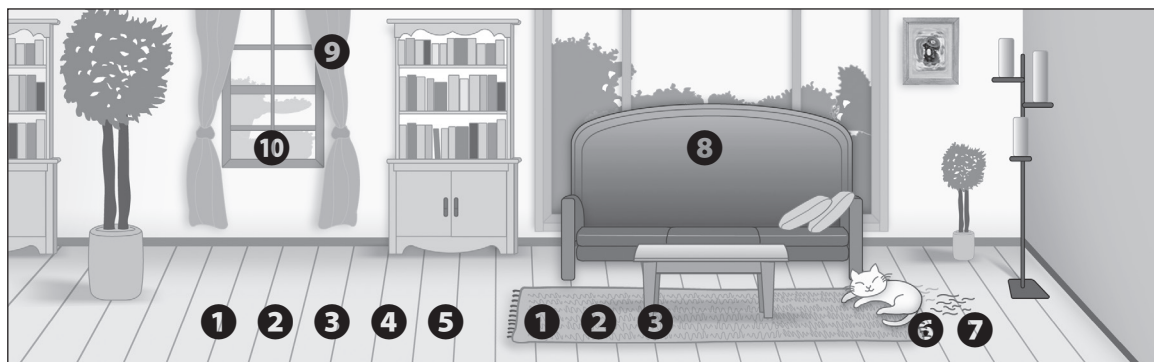

## A kefék elhelyezkedése

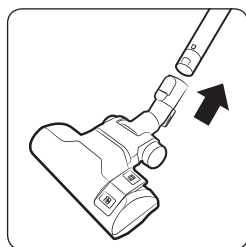

1 Kétállású kefe

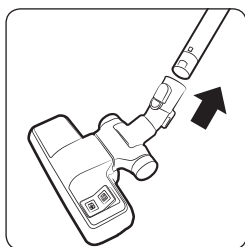

2 Kétállású kefe

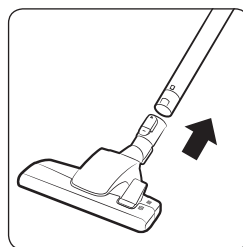

3 Kétállású kefe

\*  Padlófelület  
 Szőnyeg

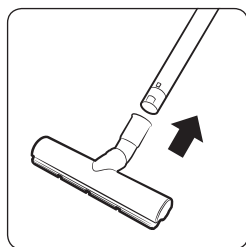

4 Gazdaságos - kemény padló

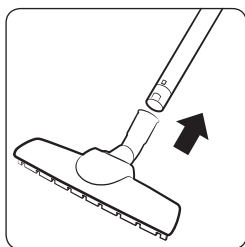

5 Parkettatisztító

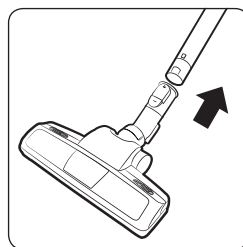

6 Állatszőr-takarító kefe

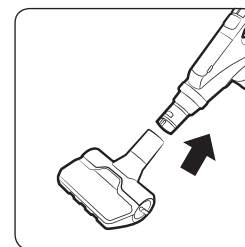

7 Gubancolódás elleni fej

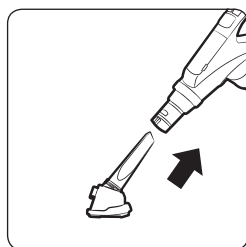

8 Kárpittisztító fej

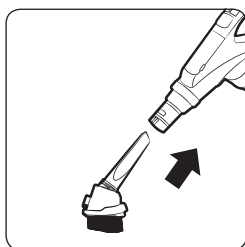

9 Porkefe

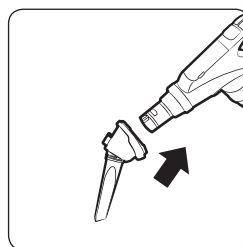

10 Réstisztító fej

# Tisztítás és karbantartás

Tisztítás előtt mindig húzza ki a porszívót.

## Mikor kell kiüríteni a porgyűjtőt?

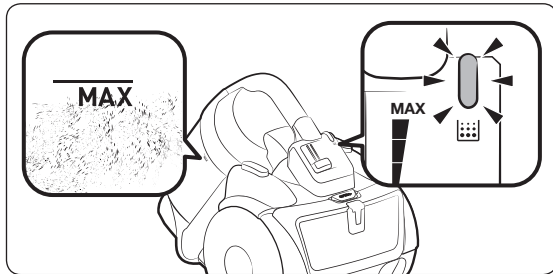

## A porgyűjtő tisztítása

Ha túl sok por van a porgyűjtőben, tisztítsa ki azt.

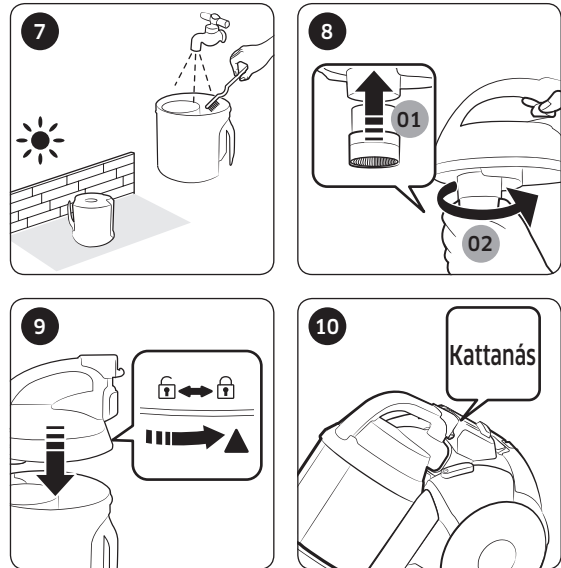
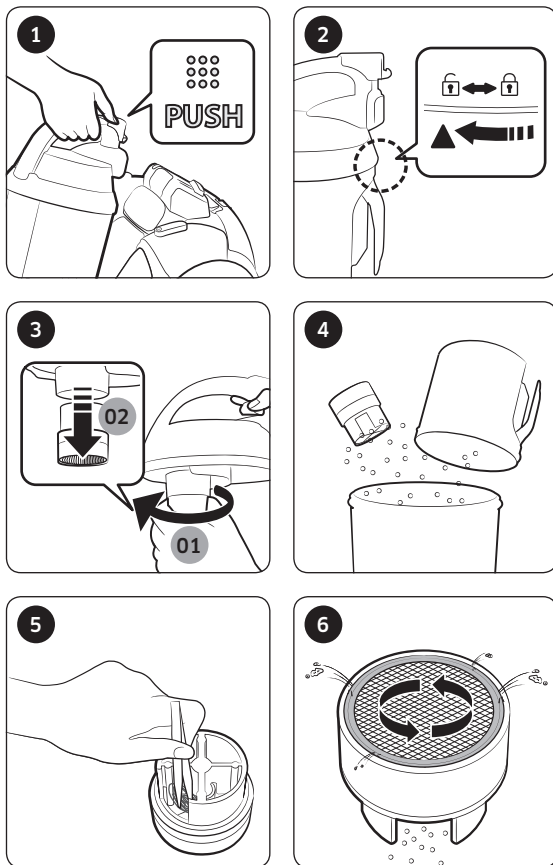

- \* Gubancolódás elleni turbina (levegőkeringető technológia)
  - Belső tesztek alapján. A turbina ventilátornál tesztelve haj és állatszőr keverékét használva a padlón.

### ⚠ VIGYÁZAT

- Ha a tisztításhoz valamilyen eszközre van szükség, ügyeljen arra, hogy ne sértse fel a hálót.

## A porgyűjtő egyszerű kiürítése

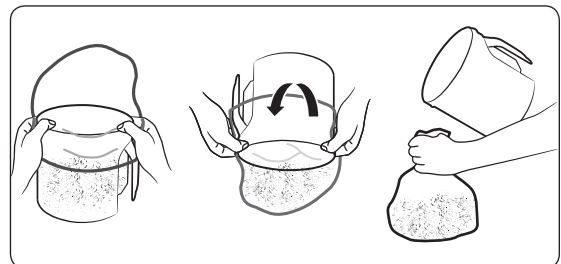

## A porszűrő tisztítása

Ha a szűrő ellenőrzésére figyelmeztető fény vörösén világít, amikor a szívónyílás 10 cm-rel a padló felett van, tisztítsa meg a porszűrőt.

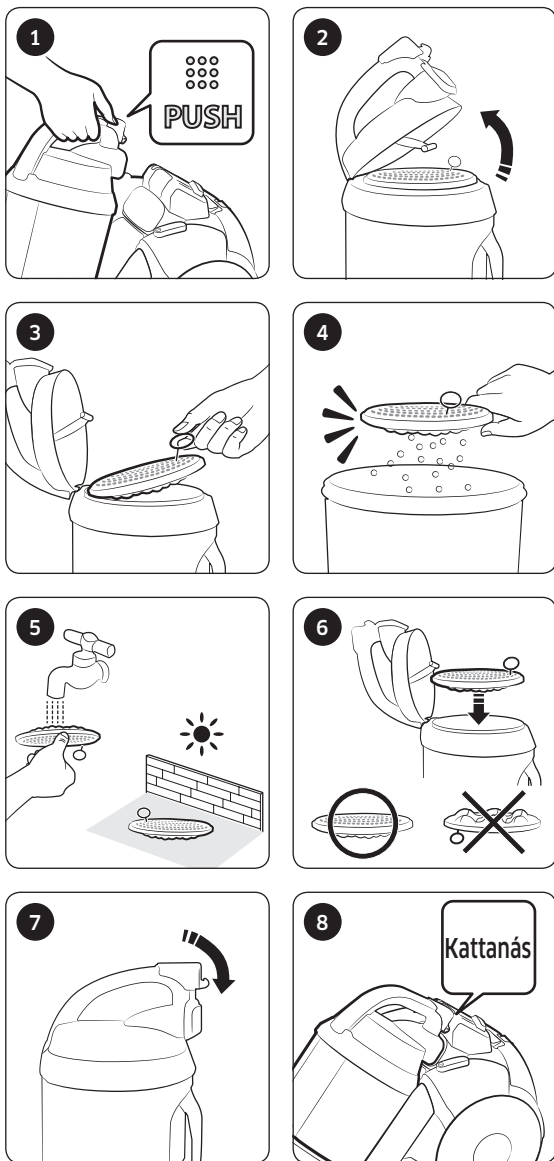

## A kimenő szűrő tisztítása

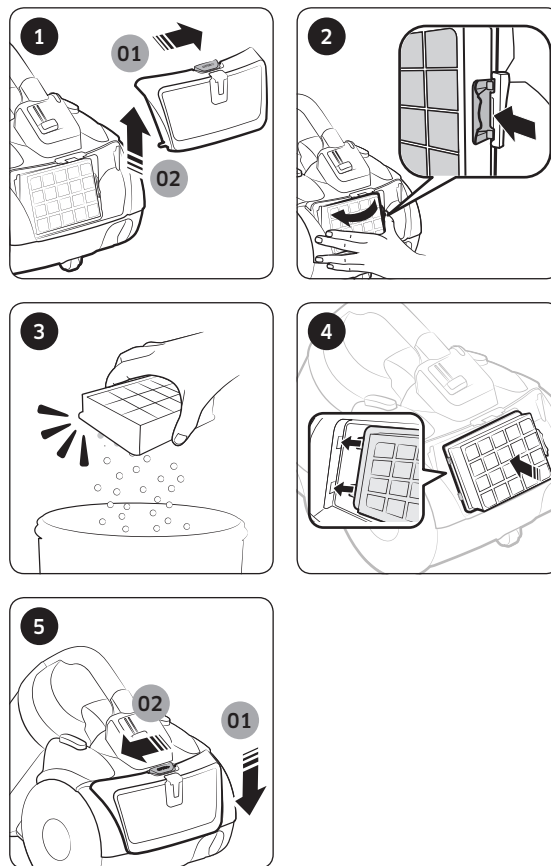

## A kefe tisztítása

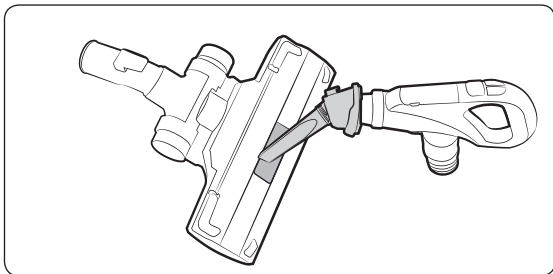

Kétállású kefe

\* A kétállású kefe, a gubancolódás elleni fej, a gazdaságos - kemény padló és a parkettatisztító kefék tisztítása azonos módon történik.

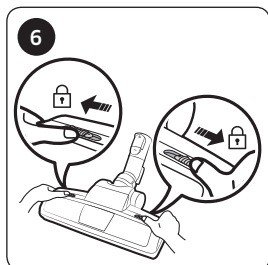
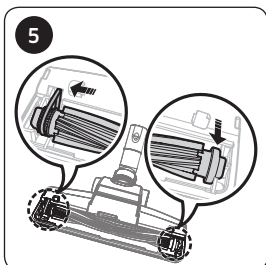
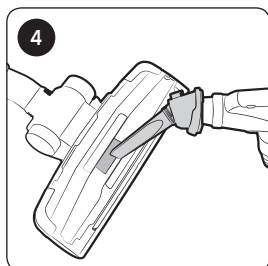
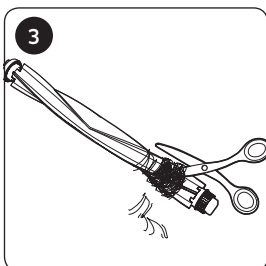
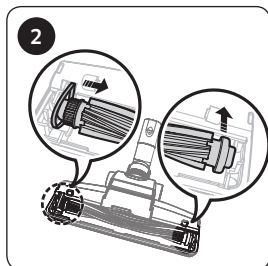
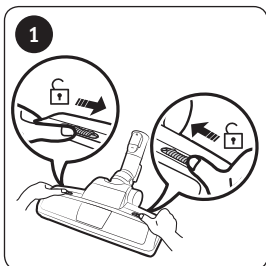

Állatszőr-takarító kefe

## A tömlő tisztítása

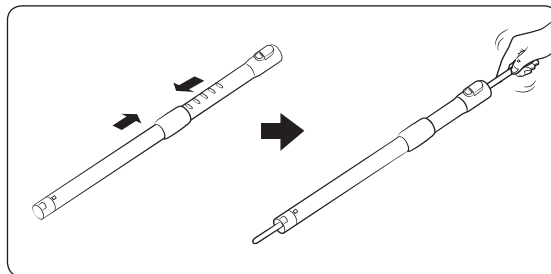

## A cső tisztítása

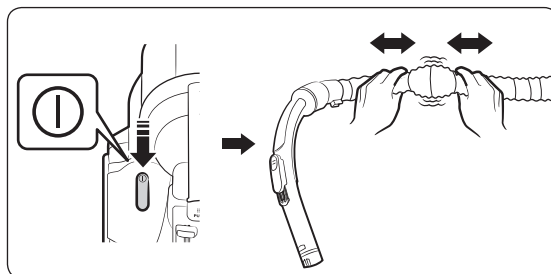

## A porszívó tárolása

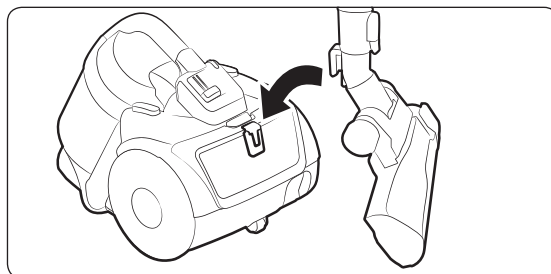

# Megjegyzések és figyelmeztetések

## Használat közben

### MEGJEGYZÉS

- Ha a porszívó bekapcsolt állapotában 30 percig egy gombot sem nyom meg, a biztonsági berendezés kikapcsolja a készüléket. Ebben az esetben nyomja meg a készülékházon található [Tápellátás] gombot, vagy húzza ki, majd csatlakoztassa ismét a hálózati csatlakozódugót.
- Ha nem működik a fogantyún található vezérlő, a porszívó a készülékházon található [Tápellátás] gombbal is üzemeltethető.
- A porkefe és a réstisztító kefe használatakor vibrálás érezhető a porszívóban.
- A porszívó szállítása közben ne nyomja meg a porgyújtó fogantyúján lévő gombot.
- A porszívó hangja megváltozhat, amikor a portartály leválasztását megakadályozó biztonsági berendezés aktiválva van.
  - A porgyújtó alján található kerek cső megakadályozza a por kiszóródását.

### VIGYÁZAT

- Ne a vezetéknél, hanem a dugasznál fogva húzza ki a hálózati csatlakozódugót a fali aljzatból.

## Tisztítás és karbantartás

### MEGJEGYZÉS

- A porszűrő hatékonyabb tisztításához mosás előtt áztassa azt 30 percig langyos víz és semleges tisztítószer keverékében.
- A kimeneti szűrőt ne mossa vízzel.

- A kimeneti szűrő hatékony teljesítményének fenntartása érdekében évente egyszer cserélje azt ki.
- A padló megkarcolódásának elkerülése érdekében rendszeresen ellenőrizze a kefe állapotát, és cserélje ki, ha elhasználódott.
- Tartalék szűrőkért forduljon a legközelebbi Samsung szervizképviselőhöz.
- A kábelbehúzó gomb megnyomása előtt fogja meg a tápkábelt, mivel a visszahúzás közben elszabaduló kábel sérüléseket okozhat.
- Ha nem tudja visszahúzni a kábelt, húzza ki azt 2–3 méternyire, majd nyomja meg ismét a kábelbehúzó gombot.

### VIGYÁZAT

- Mielőtt visszatenné a porszűrőt a porszívóba, győződjön meg róla, hogy az teljesen megszáradt.
  - 12 óráig hagyja száradni.
- A deformálódás vagy elszíneződés elkerülése érdekében közvetlen napfény helyett az árnyékban szárítsa a porszűrőt.
- Hideg vízzel kimoshatja a porgyújtót.
- Ha a szívóerő észrevehetően lecsökken, vagy a porszívó túlzottan felhevül, tisztítsa meg a kimeneti szűrőt.
- A nem megfelelően összeszerelt porszűrő a szívóerő jelentős csökkenését okozhatja.
- Ha nem tudja eltávolítani az idegen anyagokat a csőből, vegye fel a kapcsolatot a legközelebbi szervizképviselővel.
- A deformálódás vagy elszíneződés megakadályozása érdekében árnyékban tárolja a porszívót.

# Hibaelhárítás

Hiba	Ellenőrzőlista
A motor nem indul.	<ul style="list-style-type: none"><li>Ellenőrizze a kábelt, a hálózati csatlakozódugót és a konnektort.</li><li>Hagyja hűlni a készüléket.</li></ul>
A szívóerő fokozatosan csökken.	<ul style="list-style-type: none"><li>Ellenőrizze és szüntesse meg az esetleges eltömődést.</li><li>Ellenőrizze a szűrőket, és szükség esetén tisztítsa meg azokat a kézikönyvben bemutatott módon.<ul style="list-style-type: none"><li>Ha a szűrők elhasználódtak, cserélje ki őket.</li></ul></li></ul>
A készülék nem húzza be teljesen a kábelt.	<ul style="list-style-type: none"><li>Húzza ki a kábelt 2–3 méternyire, és nyomja meg a kábelbehúzó gombot.</li></ul>
A porszívó nem szívja fel a szennyeződések.	<ul style="list-style-type: none"><li>Ellenőrizze, és szükség esetén cserélje ki a csövet.</li></ul>
A készülékház túlmelegszik.	<ul style="list-style-type: none"><li>Ellenőrizze a szűrőket, és szükség esetén tisztítsa meg őket a kézikönyvben bemutatott módon.</li></ul>
Statikus elektromos kisülés.	<ul style="list-style-type: none"><li>Csökkentse a szívóerőt.</li><li>Ez akkor is előfordulhat, ha a helyiségben nagyon száraz a levegő. A normál páratartalom visszaállítása érdekében szellőztesse ki a helyiséget.</li></ul>

- Hővédő: A porszívó speciális hőérzékelővel rendelkezik, amely megvédi a motort a túlmelegedéstől. Ha a porszívó hirtelen leáll, nyomja meg a kapcsolót, majd húzza ki a porszívót. Ellenőrizze, hogy van-e áram a fali aljzatban. Az áramütés elkerülésének érdekében kérjen segítséget szakképzett villanyszerelőtől. Ellenőrizze a porszívó túlmelegedésének lehetséges okait; ilyen például a megtelt portartó, az elzáródott cső és tömlő, valamint az eltömődött szűrő. Ha ilyen eset áll fenn, oldja meg a problémát, és a porszívó újbóli használata előtt várjon legalább 30 percet. A 30 perc letelte után dugja vissza a porszívót, és nyomja meg a kapcsolót. Amennyiben a porszívó továbbra sem működik, vegye fel a kapcsolatot a szakszervizzel.
- A porszívó megfelel az alábbi irányelveknek:
  - RTTE irányelv (1999/5/EK)
  - Elektromágneses összeférhetőségre vonatkozó irányelv: 2004/108/EK
  - Kisfeszültségű berendezésekre vonatkozó irányelv: 2006/95/EK
- A hivatalos Megfelelőségi nyilatkozat megtekintéséhez látogasson el a <http://www.samsung.com> weboldalra, majd a Terméktámogatás menüpontban adja meg a modell nevét.

# Termékadatlap

[Magyar]

**A Bizottság 665/2013/EU és 666/2013/EU rendeletének megfelelően**

<b>A</b>	Gyártó	Samsung Electronics., Co. Ltd				
<b>B</b>	Modell	SC07K51E0VB	SC07K51F0VP	SC07K51G0HG	SC05K51**V*	SC05K51**H*
<b>C</b>	Energihatékonysági osztály	A	A	A	A+	A+
<b>D</b>	Éves áramfogyasztás (kWh/év)	28,0	28,0	28,0	22,0	22,0
<b>E</b>	Szőnyegtisztítási teljesítményosztály	C	C	C	C	C
<b>F</b>	Kemény padló tisztítási teljesítményosztály	A	A	A	A	A
<b>G</b>	Por ismételt kibocsátási osztály	A	A	A	A	A
<b>H</b>	Zajszint (dBA)	78	78	78	78	78
<b>I</b>	Névleges bemeneti teljesítmény (W)	700	700	700	500	500
<b>J</b>	Típus	Univerzális porszívó				

1. Éves átlagos energiafogyasztás (kWh / év), 50 tisztítási feladat alapján. A tényleges éves energiafogyasztás a készülék használatától függ majd.
2. Az energiafogyasztás és a teljesítmény mérése az EN 60312-1-ben és EN 60704-ben meghatározott módszereken alapul.

## Az energiacímkén szereplő megjegyzések

- A feltüntetett energiahatékonyság és tisztítási teljesítményosztály értéke szőnyegen a mellékelt kétállású kefével érhető el.
- Ha a padlón illesztések és hézagok találhatók, kérjük, használja a mellékelt „Gazdaságos - kemény padló” kefét, amely kialakítása révén padlók esetében elősegíti az energiahatékonyság és a tisztítási osztály követelményeinek elérését.
- Az energiacímkén feltüntetett értékeket az előírt mérési folyamaton keresztül határoztuk meg (az EN 60312-1 szabványnak megfelelően).

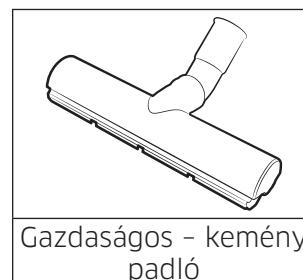

MELLEKLETEK

# Műszaki adatok

## Az állatszőr-takarító kefe tisztítása

A2/1984 (III.10.) BKM-IpM számú rendelet alapján, mint forgalmazó tanúsítjuk, hogy a SAMSUNG gyártmányú, SC07K51E0VB, SC07K51F0VP, SC07K51G0HG, SC05K51E0VB, SC05K51K0HP, SC05K51G0HG típusú háztartási porszívó megfelel az alábbi műszaki jellemzőknek :

Típus		SC07K51E0VB	SC07K51F0VP	SC07K51G0HG	SC05K51E0VB	SC05K51K0HP	SC05K51G0HG
Szín		BLUE COSMO	MERLOT PURPLE	DARK TITAN	BLUE COSMO	MERLOT PURPLE	DARK TITAN
Típus (porzsákkal/porzsák nélkül)		porzsák nélkül	porzsák nélkül	porzsák nélkül	porzsák nélkül	porzsák nélkül	porzsák nélkül
Teljesítményfelvétel	max. W	750	750	750	550	550	550
	norm. W	700	700	700	500	500	500
Névleges feszültség/frekvencia		230V/50Hz	230V/50Hz	230V/50Hz	230V/50Hz	230V/50Hz	230V/50Hz
Szíváserősség		W	220	220	220	170	170
Zajsztint		dB(A)	78	78	78	78	78
Porgyűjtő kapacitás		l	2,0	2,0	2,0	2,0	2,0
Autom. Kábelvisszacsvétel		0	0	0	0	0	0
Portartály megtelt jelzés		Elektronikus	Elektronikus	Elektronikus	Elektronikus	Elektronikus	Elektronikus
360 fokban forgatható tömlő		0	0	0	0	0	0
Kefe		2 lépés	2 lépés	2 lépés	2 lépés	2 lépés	2 lépés
Tartozékok		3 az 1-ben	3 az 1-ben	3 az 1-ben	3 az 1-ben	3 az 1-ben	3 az 1-ben
Résszívó		0	0	0	0	0	0
Poroló		0	0	0	0	0	0
Acél teleszkópos nyél		0	0	0	0	0	0
Hálózati kábel hossza	m	7	7	7	7	7	7
Hatótávolság	m	10,5	10,5	10,5	10,5	10,5	10,5
Tömeg (csomagolás / nettó)	kg	10,1/5,3	10,4/5,3	10,6/5,3	10,1/5,3	10,9/5,3	10,6/5,3
Méretek (szél. x mag. x mélys)	nettó (mm)	294 x 450 x 337	294 x 450 x 337	294 x 450 x 337	294 x 450 x 337	294 x 450 x 337	294 x 450 x 337
	csomagolva (mm)	327 x 577 x 363	327 x 577 x 363	327 x 577 x 363	327 x 577 x 363	327 x 577 x 363	327 x 577 x 363

### A termék háztartási használatra készült!

Megszűnik a jótállási kötelezettség, ha a készüléket ipari-, vendéglátó ipari, kereskedelmi, stb. tevékenységre, és nem háztartási célra használja!



Bármilyen észrevétele, vagy kérdése van Samsung termékekkel kapcsolatban, forduljon a SAMSUNG ügyfélszolgálathoz.

0680SAMSUNG (0680-726-786)

0680PREMIUM (0680-773-648)

[www.samsung.com/hu/support](http://www.samsung.com/hu/support)



# Vysavač

---

## Uživatelská příručka

Řada SC07K51\*\*\*\*, SC05K51\*\*\*\*

---

- Před prací s touto jednotkou si pečlivě prostudujte pokyny.
- Pouze pro použití v interiérech.



**SAMSUNG**

# Obsah

---

## PŘÍPRAVA

Bezpečnostní informace	3
Důležité bezpečnostní pokyny	4

## INSTALACE

Názvy částí	10
Příslušenství	11

## PROVOZ

Používání vysavače	12
Používání tělesa	12
Používání ovládání v rukojeti	12
Používání kartáčů	13

## ÚDRŽBA

Čištění a údržba	14
Kdy je třeba vyprázdnit nádobu na prach	14
Čištění nádoby na prach	14
Čištění prachového filtru	15
Čištění výstupního filtru	15
Čištění kartáče	16
Čištění trubice	16
Čištění hadice	16
Skladování vysavače	16

## PŘÍLOHY

Poznámky a výstrahy	17
Při použití	17
Čištění a údržba	17
Odstraňování problémů	18
Mikrofiš k produktu	19

# Bezpečnostní informace

---

- Před prací s přístrojem si důkladně prostudujte tuto příručku a uchovejte ji k nahlédnutí.
- Níže uvedené pokyny k obsluze jsou určeny pro různé modely. Proto se mohou vlastnosti vašeho vysavače mírně odlišovat od vlastností popsaných v této příručce.

## Symbole použité k upozornění nebo výstraze

---

### **VÝSTRAHA**

Označuje nebezpečí závažného nebo smrtelného zranění.

### **UPOZORNĚNÍ**

Označuje nebezpečí zranění nebo materiálních škod.

## Další použité symboly

---

### **POZNÁMKA**

Naznačuje, že následující text obsahuje důležité doplňující informace.

---

## Důležité bezpečnostní pokyny

---

Při používání elektrického přístroje je potřeba dodržovat základní bezpečnostní opatření, zejména:

### VÝSTRAHA

Tento vysavač je určen pouze pro použití v domácnosti.

Nepoužívejte vysavač k úklidu na stavebních ani k vysávání suti, či toneru laserové tiskárny.

Pravidelně kontrolujte, zda jsou filtry čisté a nehromadí se v nich jemný prach.

Suché čističe nebo osvěžovače koberců, prášky a jemný prach, například mouka, je možné vysávat pouze v malých množstvích.

Po jejich vysávání vždy vyčistěte nádobu na prach a filtry.

Pokud jsou vyjmuty filtry nebo nádoba na prach, vysavač nepoužívejte.

Nepoužívejte opotřebované, deformované nebo poškozené filtry.

Filtry vždy vložte do správné pozice, jak je zobrazeno v této příručce.

Nedodržení uvedených pokynů může vést k poškození vnitřních součástí a ke zrušení platnosti záruky. Mikrofiltr po umytí nikdy neohýbejte.

Mohlo by dojít k deformaci nebo poškození filtru.

Pokud došlo k deformaci nebo poškození filtru, vyměňte jej (mohlo by dojít k proniknutí prachu a nečistot do motoru).

Vložte filtr řádně, mezi filtrem a jeho krytem nesmí být mezera (mohlo by dojít k proniknutí prachu a nečistot do motoru).

---

## Obecné pokyny

---

- Veškeré pokyny si pečlivě prostudujte. Před zapnutím vysavače se ujistěte o tom, že je síťové napětí stejné jako napětí uvedené na typovém štítku na spodní části vysavače.
- VÝSTRAHA: Vysavač nepoužívejte k práci na mokrých kobercích a podlahách.

- V případě, že je jakékoli zařízení používáno dětmi nebo v jejich blízkosti, je nezbytný pečlivý dohled. Nedovolte, aby byl vysavač používán jako hračka. Nikdy nepřipusťte, aby byl vysavač ponechán v chodu bez dozoru. Vysavač používejte pouze k účelu, pro který je určen, dle popisu v těchto pokynech.
- Vysavač nepoužívejte bez nádoby na prach.
- Nádobu na prach vždy vyprázdněte před jejím úplným naplněním. Zajistíte tak optimální účinnost vysavače.
- Vysavač nepoužívejte k vysávání zápalek, žhavého popela nebo nedopalků cigaret. Vysavač udržujte v bezpečné vzdálenosti od topení a jiných zdrojů tepla. Teplo může způsobit deformaci nebo změnu barvy jeho plastových součástí.
- Nevysávejte tvrdé, ostré předměty, protože by mohly poškodit součásti vysavače.
- Nestoupejte na sestavu sací hadice. Sestavu sací hadice nezatěžujte.
- Neucpávejte sací ani výfukový otvor.
- Před odpojením zástrčky přívodu z elektrické zásuvky vypněte vysavač vypínačem na tělese vysavače. Před výměnou nádoby na prach odpojte zástrčku přívodu z elektrické zásuvky. Zástrčku vytahujte ze zásuvky tahem za vlastní zástrčku, nikoli tahem za kabel. Předejdete tak poškození.
- Tento spotřebič mohou používat děti od 8 let a osoby se sníženými fyzickými, smyslovými nebo duševními schopnostmi nebo s nedostatečnými zkušenostmi a znalostmi jedině v případě, že jsou pod dozorem nebo byly poučeny o bezpečném použití spotřebiče a chápou s ním spojená rizika. Děti si se spotřebičem nesmí hrát. Čištění a údržbu nesmí provádět děti bez dozoru.
- Děti musí být pod dohledem, aby bylo zajištěno, že si s přístrojem nebudou hrát.
- Před prováděním čištění nebo údržby přístroje musí být zástrčka napájení odpojena z elektrické zásuvky.
- Nedoporučuje se používat prodlužovací kabel.

- Jestliže vysavač správně nefunguje, vypněte napájení a obraťte se na autorizované servisní zastoupení.
- Pokud dojde k poškození napájecího kabelu, smí být její výměna provedena pouze výrobcem nebo jeho servisním zastoupením nebo odborně způsobilou osobou s obdobnou kvalifikací, aby nedošlo k ohrožení bezpečnosti.
- Vysavač nepřenášejte za sací hadici. Vysavač přenášejte výhradně za jeho držadlo.
- Pokud vysavač nepoužíváte, odpojte jej z elektrické zásuvky. Než vysavač odpojíte z elektrické zásuvky, vypněte jej vypínačem.
- Nepoužívejte jej pro vysávání vody.
- Při čištění neponořujte vysavač do vody.
- Hadici pravidelně kontrolujte, a pokud je poškozená, nepoužívejte ji.
- Požádejte výrobce nebo servisního zástupce o výměnu.

### **Informace týkající se kontaktu s elektřinou**

- Předejděte nebezpečí úrazu elektrickým proudem nebo požáru.
  - Nepoškodte napájecí kabel.
  - Za napájecí kabel netahejte příliš silně, ani se nedotýkejte mokřýma rukama napájecí zástrčky.
  - Nepoužívejte jiný napájecí zdroj než o jmenovitém napětí dané země, ani nepoužívejte vícezásuvkovou prodlužovačku sloužící k napájení více zařízení současně.
  - Nenechávejte napájecí kabel ležet pohozený na zemi.
  - Nepoužívejte poškozenou napájecí zástrčku, kabel ani uvolněnou elektrickou zásuvku.
  - Před zapojením nebo odpojením zástrčky ze zásuvky vypněte přístroj vypínačem a dbejte, abyste se prsty nedotkli kolíku zásuvky.
  - Vysavač nerozebírejte ani neupravujte. Je-li poškozen napájecí kabel, kontaktujte výrobce nebo servisního zástupce, aby kabel vyměnil certifikovaný technik.

- 
- Očistěte veškerý prach a cizí částice vyskytující se na kolících a kontaktní části napájecí zástrčky.
  - Pokud dojde k úniku plynu nebo použijete sprej s hořlavou náplní, například odstraňovač prachu, nedotýkejte se zásuvky, otevřete okna a místnost vyvětrejte.
    - Hrozí nebezpečí výbuchu nebo požáru.
  - Více Informací o ochraně životního prostředí a regulační povinnosti týkající se konkrétních výrobků společnosti Samsung, např. REACH, naleznete na webové stránce: [samsung.com/uk/aboutsamsung/samsungelectronics/corporatecitizenship/data\\_corner.html](http://samsung.com/uk/aboutsamsung/samsungelectronics/corporatecitizenship/data_corner.html)

## Při použití

---

- Nepoužívejte tento výrobek venku, protože je určen pouze pro použití v domácnosti.
  - V opačném případě by se mohl poškodit.
    - \* Venkovní čištění: Kámen, cement
    - \* Kulečnickový sál: Prach nebo křída
    - \* Sterilní místnost v nemocnici
- Vysavačem nevysávejte kapaliny (vodu), žiletky, špendlíky ani žhavý popel.
  - V opačném případě by se mohl poškodit.
- Během vysávání nedovolte dětem dotýkat se vysavače.
  - V případě přehřátí vysavače by se děti mohly popálit.
- Na vysavač nic nepřipevňujte a chraňte jej před nárazy.
  - V opačném případě hrozí zranění nebo poškození.
- Pro zvedání a přenášení vysavače používejte výhradně držadlo.

## Čištění a údržba

- Nezvedejte ani nepřenášejte vysavač s kartáčem v drážce pro skladování.
- Před čištěním vytáhněte zástrčku vysavače ze zásuvky a očistěte jej suchým hadříkem nebo utěrkou. Při čištění nestříkejte vodu přímo na povrch ani jej neotírejte těkavými látkami, jako jsou benzen, ředidlo nebo alkohol.
  - Pokud do výrobku vnikne voda nebo jiná kapalina a způsobí poruchu, vysavač vypněte, vytáhněte zástrčku vysavače ze zásuvky a obraťte se na servisního zástupce.
- Pro čištění omyvatelných částí vysavače nepoužívejte alkalické ani průmyslové čisticí prostředky, osvěžovače vzduchu ani (octové) kyseliny. (viz uvedená tabulka)
  - Mohou způsobit poškození, poruchy, deformace nebo změnu zabarvení plastových částí.

Omyvatelné části		Nádoba na prach tělesa vysavače, prachový filtr, pěnový filtr
Dostupný čisticí prostředek	Neutrální čisticí prostředek	Kuchyňský čisticí prostředek
Nedostupný čisticí prostředek	Alkalický čisticí prostředek	Bělidlo, čistič forem atd.
	Kyselý čisticí prostředek	Parafinový olej, emulgátor atd.
	Průmyslový čisticí prostředek	NV-I, PB-I, opti, alkohol, aceton, benzen, ředidlo atd.
	Osvěžovač vzduchu	Osvěžovač vzduchu (sprej)
	Olej	Živočišný nebo rostlinný olej
Atd.		Jedlá kyselina octová, ocet, krystalická kyselina octová atd.

---

## UPOZORNĚNÍ

### Při použití

---

- Trubici nepoužívejte k jinému než určenému účelu.
  - V opačném případě hrozí zranění nebo poškození.
- Pokud během používání vysavače zvednete držadlo nádoby na prach, aktivuje se bezpečnostní zařízení a může se změnit zvuk vysavače.
  - Zvuk vysavače se může změnit, když uchopíte držadlo nádoby na prach během používání vysavače, ale kruhová trubice na dně nádoby na prach zabrání úniku prachu.
- Nevytahujte napájecí kabel za žlutou značku a při navíjení jej přidržujte jednou rukou
  - Při pokusu vytáhnout napájecí kabel dále za žlutou značku se kabel může poškodit a nebudete-li jej při navíjení přidržovat, může způsobit zranění nebo poškodit okolní předměty.
- Pokud vysavač vydává jakýkoli abnormální zvuk, zapáchá či z něj vychází kouř, ihned vytáhněte zástrčku napájecího kabelu ze zásuvky a obraťte se na servisního zástupce.
  - Hrozí nebezpečí úrazu elektrickým proudem.
- Nepoužívejte vysavač v blízkosti tepelných spotřebičů (například sporáku), hořlavých sprejů ani hořlavých materiálů.
  - Může dojít k požáru nebo poškození výrobku.

### Čištění a údržba

---

- Pokud vysavač nebudete delší dobu používat, vytáhněte zástrčku napájecího kabelu ze zásuvky.
  - Může vzniknout nebezpečí poranění elektrickým proudem nebo požáru.

# Názvy částí

INSTALACE

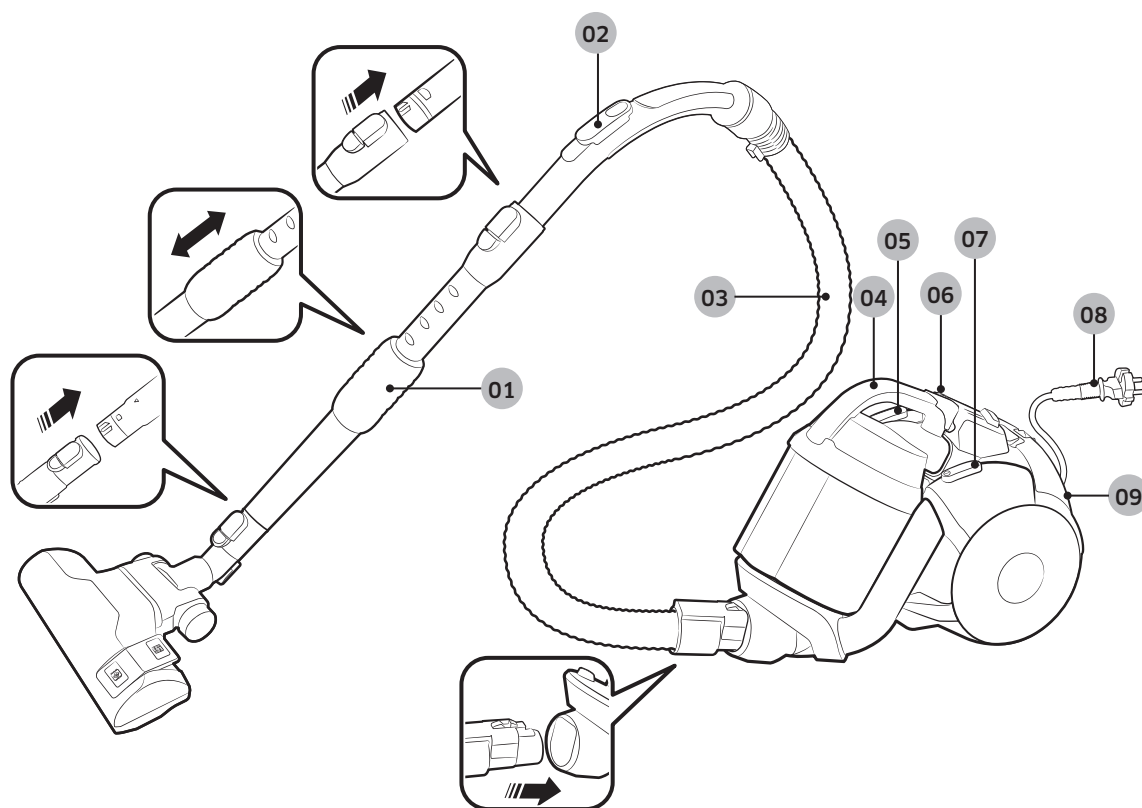

- 01 Trubice
- 02 Ovládání v rukojeti
- 03 Hadice  
(ŘADA SC07K51\*\*V\* /  
ŘADA SC05K51\*\*V\* /  
ŘADA SC21K51\*\*V\*)
- 04 Nádooba na prach

- 05 Tlačítko pro navinutí kabelu
- 06 Kontrolka filtru
- 07 Vypínač
- 08 Napájecí kabel
- 09 Výstupní filtr

# Příslušenství

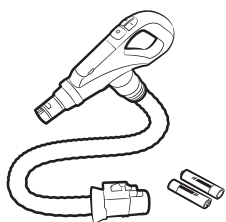

Hadice RF  
(ŘADA SC07K51\*\*H\* /  
ŘADA SC05K51\*\*H\* /  
ŘADA SC21K51\*\*H\*)

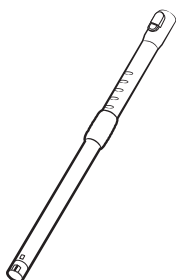

Trubice (volitelný)

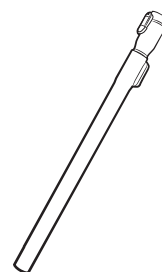

Trubice (volitelný)

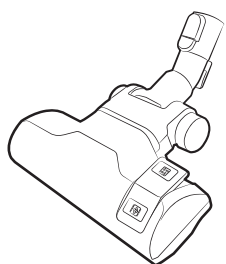

Kartáč se 2 polohami  
(ŘADA SC07K51\*\*\*\*)

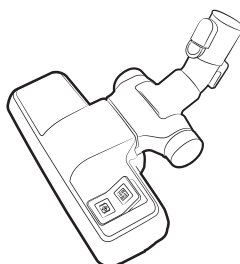

Kartáč se 2 polohami  
(ŘADA SC05K51\*\*\*\*)

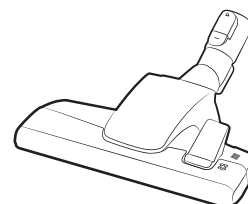

Kartáč se 2 polohami  
(ŘADA SC21K51\*\*\*\*)

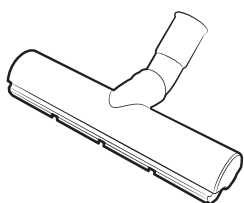

Kartáč Eco na tvrdé  
podlahy (volitelný)

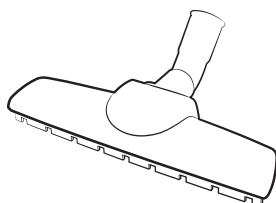

Kartáč na parkety  
(volitelný)

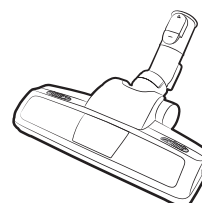

Kartáč na zvířecí srst



Nástavec proti  
zamotávání (volitelný)

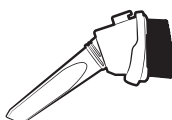

Příslušenství 3-v-1



Uživatelská příručka

# Používání vysavače

## Používání tělesa

### Napájecí kabel

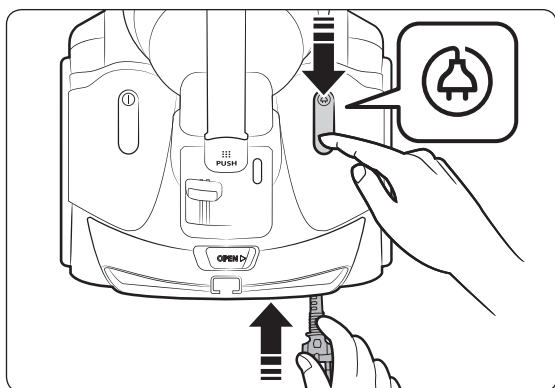
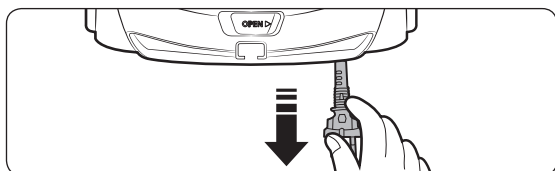

### Zapnutí/vypnutí

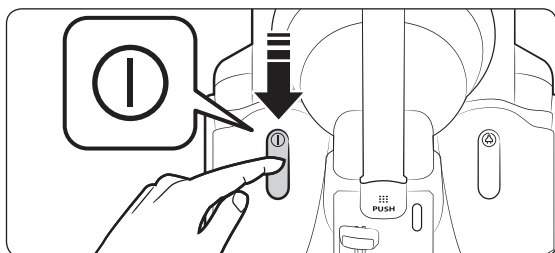

### Vysávání

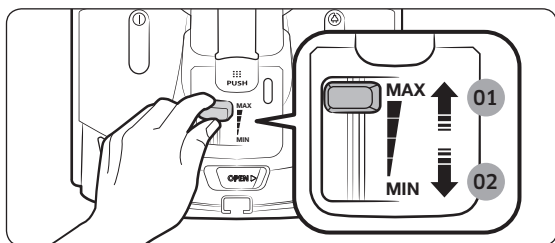

- 01 Vyšší výkon
- 02 Nižší výkon

## Používání ovládání v rukojeti

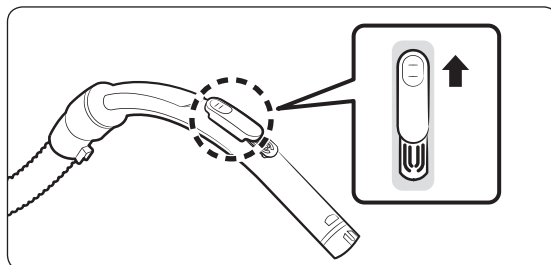

### POZNÁMKA

- Při čištění tkanin posuňte tlačítko dolů pro snížení tahu sání.

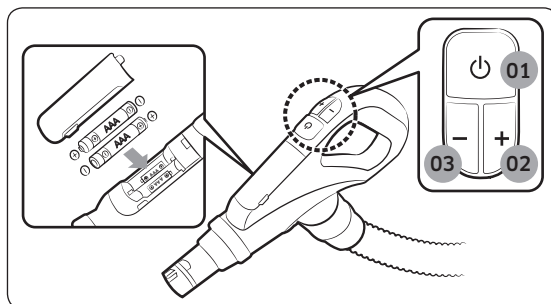

- 01 ZAPNUTÍ/VYPNUTÍ napájení
- 02 Zvýšení sacího výkonu
- 03 Snížení sacího výkonu

## Používání kartáčů

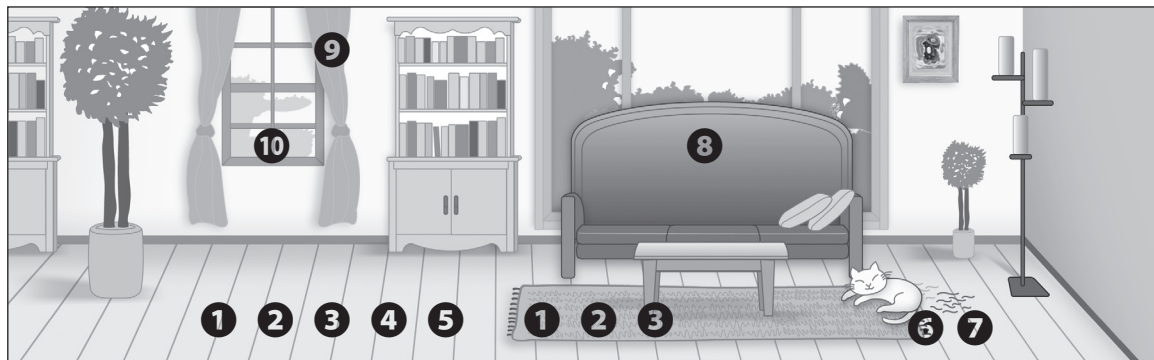

### Kde používat kartáče

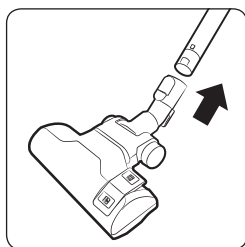

**1** Kartáč se 2 polohami

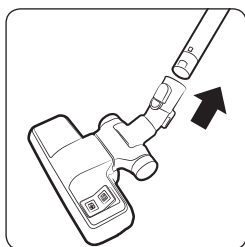

**2** Kartáč se 2 polohami

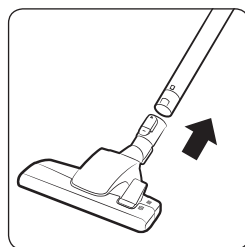

**3** Kartáč se 2 polohami

\*  Podlaha  
 Koberec

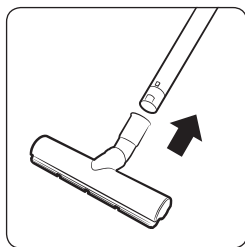

**4** Kartáč Eco na tvrdé podlahy

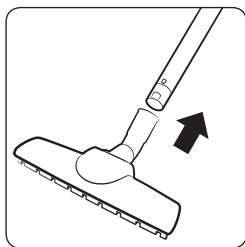

**5** Kartáč na parkety

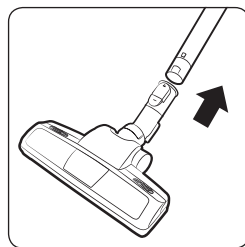

**6** Kartáč na zvířecí srst

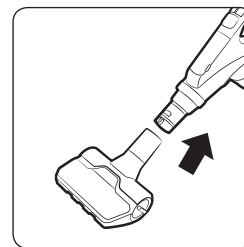

**7** Nástavec proti zamotávání

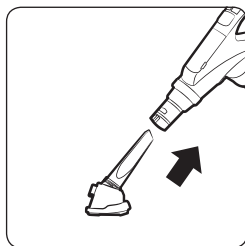

**8** Polštářová hubice

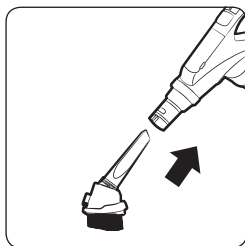

**9** Kartáč na nábytek

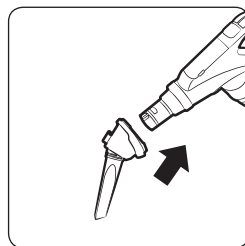

**10** Štěrbínová hubice

# Čištění a údržba

Před čištěním vytáhněte zástrčku vysavače ze zásuvky.

## Kdy je třeba vyprázdnit nádobu na prach

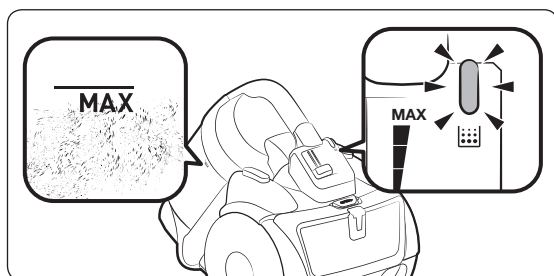

## Čištění nádoby na prach

Nádobu na prach vyčistěte, pokud se v ní nashromáždí příliš mnoho prachu.

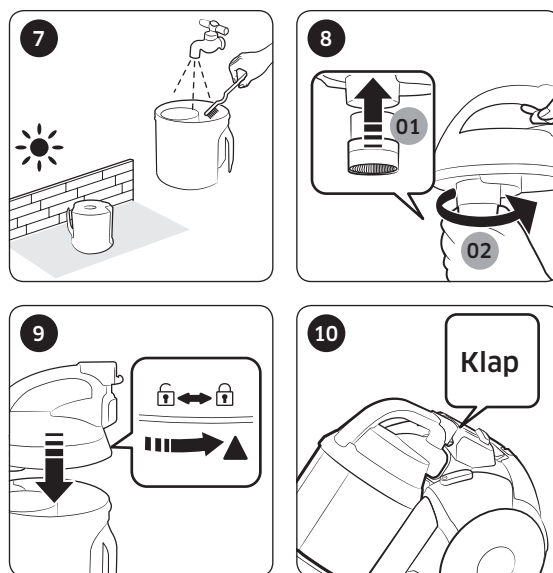
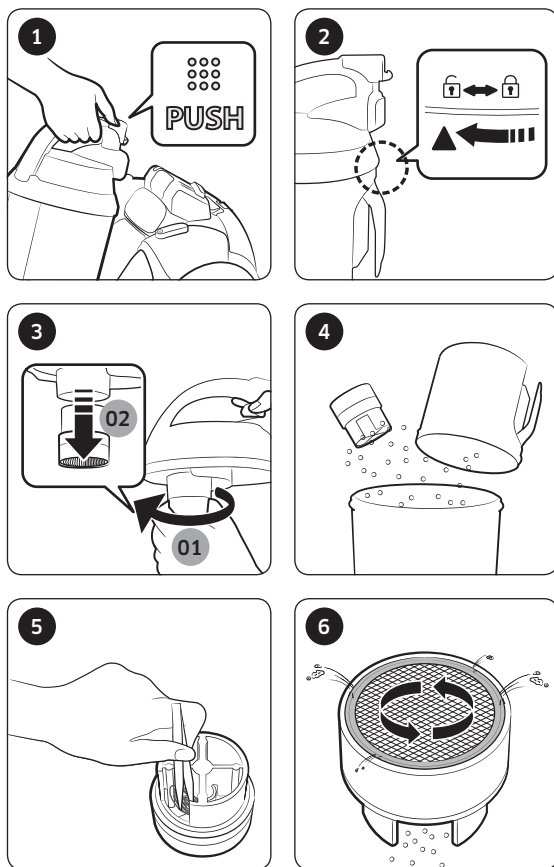

\* Turbína proti zamotávání (Cyclone Force)

- Založeno na interním testování. Testováno na turbínovém ventilátoru s použitím směsi vlasů a zvířecích chlupů na podlaze.

### ⚠ UPOZORNĚNÍ

- Pokud je při čištění nutné použít nástroj, dbejte, aby nedošlo k poškození sítka.

## Jak snadno vyprázdnit nádobu na prach

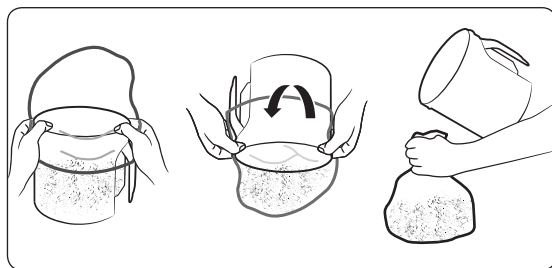

## Čištění prachového filtru

Jestliže indikátor kontroly filtru zčervená při zvednutí hubice do výšky 10 cm nad rovnou podlahu, je třeba filtr vyčistit.

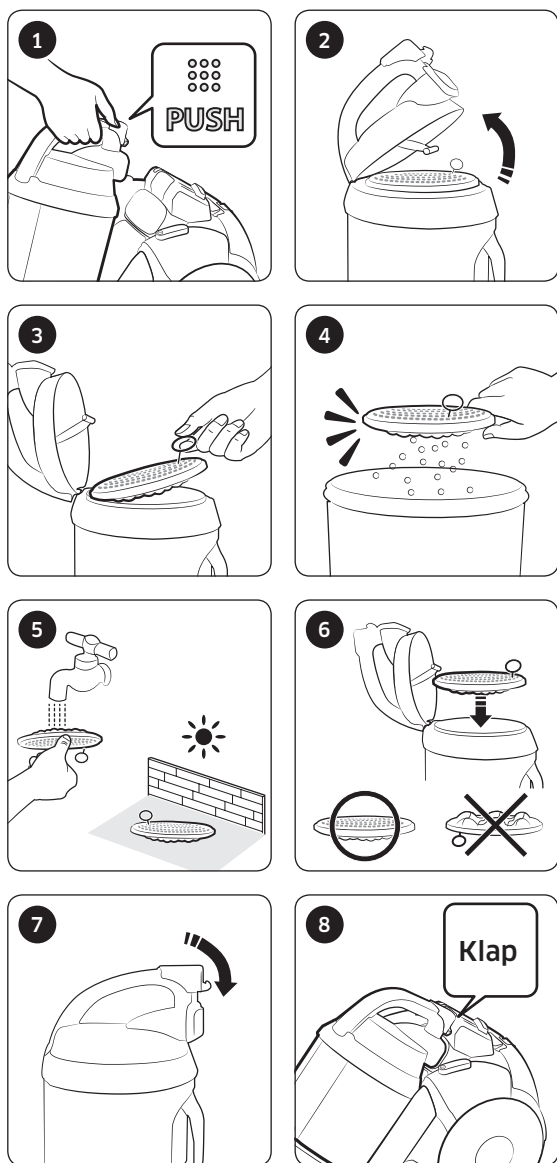

## Čištění výstupního filtru

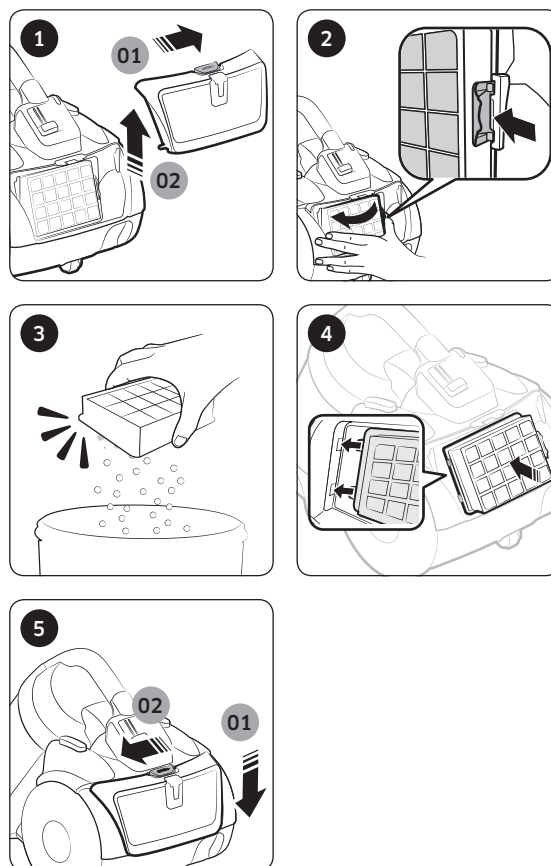

## Čištění kartáče

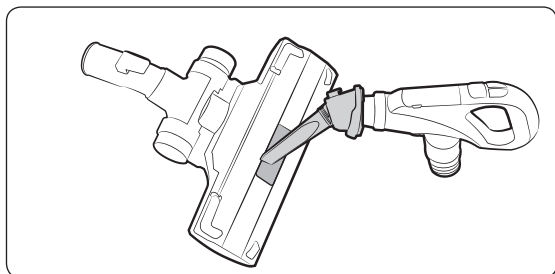

Kartáč se 2 polohami

\* Způsob čištění kartáče se 2 polohami, nastavce proti zamotávání, kartáče Eco na tvrdé podlahy a kartáče na tvrdé podlahy je stejný.

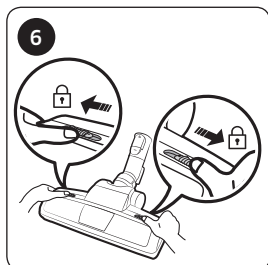
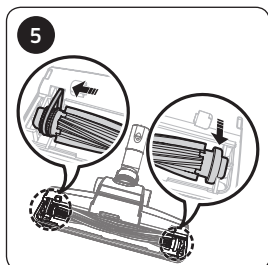
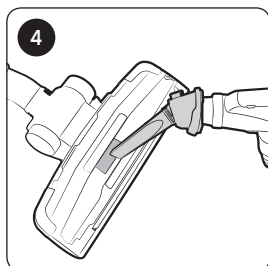
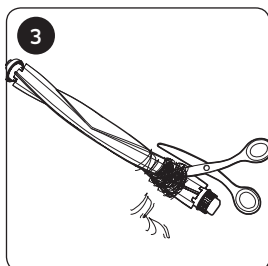
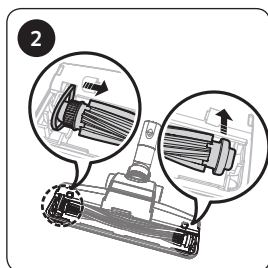
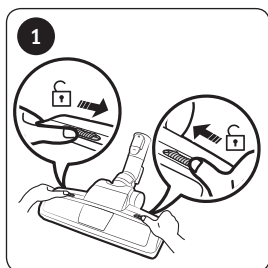

Kartáč na zvířecí srst

## Čištění trubice

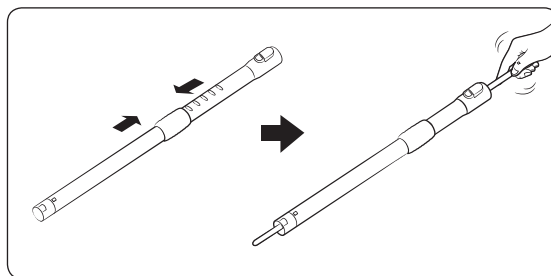

## Čištění hadice

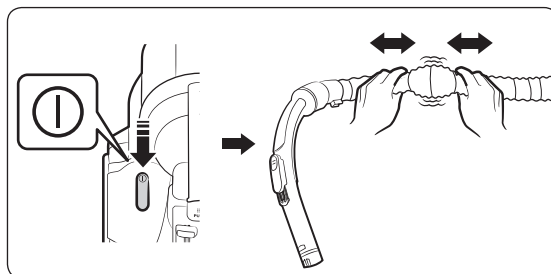

## Skladování vysavače

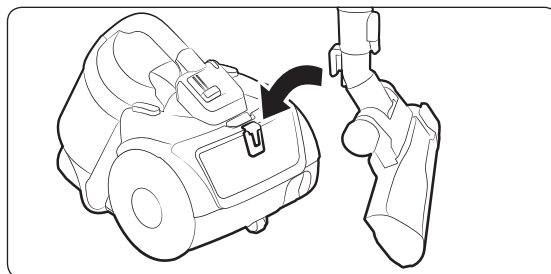

# Poznámky a výstrahy

## Při použití

### POZNÁMKA

- Bezpečnostní zařízení vysavač vypne, pokud po dobu delší než 30 minut nebude stisknuto žádné tlačítko. V tomto případě stiskněte tlačítko [Power] (vypínač) na tělese vysavače nebo odpojte a opět zapojte zástrčku napájecího kabelu do zásuvky.
- Pokud ovládání na rukojeti nefunguje, lze vysavač ovládat pomocí tlačítka [Power] (vypínač) na tělese přístroje.
- Při používání kartáče na nábytek nebo štěrbinové hubice můžete pociťovat vibrace vysavače.
- Při přenášení vysavače se vyvarujte stisknutí tlačítka na držadle nádoby na prach.
- Zvuk vysavače se může změnit po aktivaci bezpečnostního zařízení, které brání oddělení nádoby na prach.
  - Kruhová trubice na dně nádoby na prach zabrání úniku prachu.

### UPOZORNĚNÍ

- Zástrčku vytahujte z elektrické zásuvky tahem za vlastní zástrčku, ne tahem za kabel.

## Čištění a údržba

### POZNÁMKA

- Chcete-li prachový filtr lépe vyčistit, vložte jej před vypráním do vlažné vody, do které přidejte neutrální čisticí prostředek, a ponechte jej v ní po dobu 30 minut.
- Neomývejte výstupní filtr vodou.

- Chcete-li zachovat nejlepší výkon výstupního filtru, jednou ročně jej vyměňte.
- Aby nedošlo k poškrábání podlahy, kontrolujte stav kartáče a v případě opotřebení jej vyměňte.
- Náhradní filtry jsou k dispozici u příslušného místního servisního zástupce společnosti Samsung.
- Přidržte napájecí kabel a teprve poté stiskněte tlačítko pro navinutí, protože uvolněný kabel může způsobit zranění nebo poškodit okolní předměty.
- Pokud se napájecí kabel nenavíjí správně, povytáhněte jej o 2 až 3 metry a znovu stiskněte tlačítko pro navinutí

### UPOZORNĚNÍ

- Než prachový filtr vložíte zpět do vysavače, ujistěte se, že je zcela suchý.
  - Nechte jej schnout 12 hodin.
- Prachový filtr nechte vyschnout ve stínu a ne na přímém slunci, aby se nezdeformoval nebo nezměnil barvu.
- Nádobu na prach lze vymýt studenou vodou.
- Pokud stále pozorujete sníženou úroveň sání, nebo pokud se vysavač stále přehřívá, vyčistěte výstupní filtr.
- Tah sání se může zřetelně snížit následkem nesprávného vložení prachového filtru.
- Pokud z hadice nemůžete vyjmout cizí předměty, obraťte se na servisní středisko.
- Vysavač skladujte ve stínu, aby nedocházelo k deformacím nebo změně barvy.

# Odstraňování problémů

Příznak	Kontrolní seznam
Motor se nerozeběhne.	<ul style="list-style-type: none"><li>• Zkontrolujte napájecí kabel, zástrčku a zásuvku.</li><li>• Nechte vysavač vychladnout.</li></ul>
Sací síla postupně klesá.	<ul style="list-style-type: none"><li>• Zkontrolujte, zda není ucpaná hadice nebo trubice, a případné překážky odstraňte.</li><li>• Zkontrolujte filtry a případně je vyčistěte dle vyobrazení v této příručce.<ul style="list-style-type: none"><li>- Pokud filtry nejsou v náležitém stavu, nahraďte je novými.</li></ul></li></ul>
Napájecí kabel se nenavíjí úplně.	<ul style="list-style-type: none"><li>• Napájecí kabel vytáhněte v délce 2 až 3 m a stiskněte tlačítko pro navinutí.</li></ul>
Vysavač nevysává nečistoty.	<ul style="list-style-type: none"><li>• Zkontrolujte hadici a případně ji vyměňte.</li></ul>
Přehřívání tělesa.	<ul style="list-style-type: none"><li>• Zkontrolujte filtry a případně je vyčistěte dle vyobrazení v této příručce.</li></ul>
Výboj statické elektřiny.	<ul style="list-style-type: none"><li>• Snižte tah sání.</li><li>• Tento jev se může objevit také v případě, že je vzduch v místnosti velmi suchý. Vyvětráním místnosti upravíte vlhkost vzduchu na normální hodnotu.</li></ul>

- Ochrana proti přehřátí: Tento vysavač je vybaven speciálním termostatem, který chrání motor v případě přehřívání. Pokud se vysavač náhle vypne, vypněte vypínač a odpojte vysavač. Zkontrolujte, zda je elektrická zásuvka napájená. Abyste zabránili úrazu elektrickým proudem, kontaktujte kvalifikovaného elektrikáře. Zkuste na vysavači vyhledat možný zdroj přehřívání, například plná nádoba na prach, ucpaná hadice, trubice, nebo ucpaný filtr. Pokud naleznete jakýkoli z těchto problémů, vyřešte jej a počkejte minimálně 30 minut, než začnete vysavač opět používat. Po 30 minutách vysavač znovu připojte a zapněte. Pokud vysavač stále nefunguje, kontaktujte servisního technika.
- Tento vysavač splňuje následující normy:
  - Směrnice RTTE (1999/5/ES)
  - Směrnice ECD: 2004/108/EHS
  - Směrnice LVD: 2006/95/ES
- Oficiální prohlášení o shodě naleznete na adrese <http://www.samsung.com>, kde přejděte do části Podpora -> Úvodní stránka a zadejte název modelu.

# Mikrofiš k produktu

[Čeština]

Na základě nařízení Evropské komise č. 665/2013 a 666/2013

<b>A</b>	Dodavatel	Samsung Electronics., Co. Ltd				
<b>B</b>	Model	SC07K51E0VB	SC07K51F0VP	SC07K51G0HG	SC05K51**V*	SC05K51**H*
<b>C</b>	Třída energetické účinnosti	A	A	A	A+	A+
<b>D</b>	Roční spotřeba elektrické energie (kWh/rok)	28,0	28,0	28,0	22,0	22,0
<b>E</b>	Třída výkonnosti čištění koberců	C	C	C	C	C
<b>F</b>	Třída výkonnosti čištění pevných podlah	A	A	A	A	A
<b>G</b>	Třída reemisí prachu	A	A	A	A	A
<b>H</b>	Úroveň hlučnosti (dBA)	78	78	78	78	78
<b>I</b>	Jmenovitý příkon (W)	700	700	700	500	500
<b>J</b>	Typ	Vysavač pro obecné použití				

- Směrná roční spotřeba energie (kWh za rok) při 50 použitích vysavače. Skutečná roční spotřeba energie závisí na způsobu používání spotřebiče.
- Měření spotřeby elektrické energie a výkonu vycházejí z metod uvedených ve standardech EN 60312-1 a EN 60704.

## Poznámky k energetickému štítku

- Udávané třídy energetické účinnosti a účinnosti čištění na koberci lze dosáhnout při použití přiloženého normálního kartáče.
- Pokud jsou na tvrdé podlaze spoje a spáry, použijte přiložený kartáč „Eco na tvrdé podlahy“, který je navržen tak, aby splňoval třídu energetické účinnosti a účinnosti čištění na tvrdých podlahách se spoji a spárami.
- Hodnoty uvedené na energetickém štítku byly stanoveny dle předepsaného postupu měření (v souladu s normou EN60312 - 1).





# Vysávač

---

## Používateľská príručka

Séria SC07K51\*\*\*\*, SC05K51\*\*\*\*

---

- Pred prevádzkou tohto zariadenia si pozorne prečítajte pokyny.
- Len na použitie v interiéri.



**SAMSUNG**

# Obsah

---

## PRÍPRAVA

Bezpečnostné informácie	3
Dôležité bezpečnostné pokyny	4

## INŠTALÁCIA

Názvy častí	10
Príslušenstvo	11

## OVLÁDANIE

Používanie vysávača	12
Používanie telesa vysávača	12
Používanie ovládania na rukoväti	12
Používanie kief	13

## ÚDRŽBA

Čistenie a údržba	14
Kedy treba nádobu na prach vyprázdniť	14
Čistenie nádoby na prach	14
Čistenie prachového filtra	15
Čistenie výstupného filtra	15
Čistenie kefy	16
Čistenie trubice	16
Čistenie hadice	16
Skladovanie vysávača	16

## PRÍLOHY

Poznámky a upozornenia	17
Počas používania	17
Čistenie a údržba	17
Riešenie problémov	18
Informácie o produkte	19

# Bezpečnostné informácie

---

- Pred prevádzkou zariadenia si dôkladne prečítajte túto príručku a uchovajte ju pre budúce použitie.
- Keďže nasledujúce prevádzkové pokyny platia pre viacero modelov, charakteristiky vysávača sa môžu mierne odlišovať od tých, ktoré sú popísané v tejto príručke.

## Použité symboly Upozornenie/Varovanie

---

### **VAROVANIE**

Indikuje riziko smrti alebo vážneho zranenia.

### **UPOZORNENIE**

Indikuje riziko zranenia osôb alebo materiálnych škôd.

## Ďalšie použité symboly

---

### **POZNÁMKA**

Indikuje, že nasledujúci text obsahuje doplňujúcu dôležitú informáciu.

---

## Dôležité bezpečnostné pokyny

---

Pri používaní elektrických zariadení musíte dodržiavať základné bezpečnostné opatrenia vrátane nasledujúcich:

### **VAROVANIE**

Tento vysávač je určený len na použitie v domácnosti.

Nepoužívajte tento vysávač na vysávanie stavebného odpadu ani podobných nečistôt či toneru laserovej tlačiarne.

Filtre uchovávajte pravidelne v čistom stave, aby sa v nich nehromadil jemný prach.

Suché čističe kobercov alebo osviežovače, prášky a jemný prach, ako napríklad múka, sa môžu vysávať iba v malom množstve.

Po ich vysávaní vždy očistite nádobu na prach a filtre.

Vysávač nepoužívajte bez filtrov alebo nádoby na prach.

Nepoužívajte opotrebované, deformované alebo poškodené filtre.

Filtre nainštalujte do správnej polohy tak, ako je zobrazené v tejto príručke.

Nedodržanie týchto požiadaviek môže viesť k poškodeniu vnútorných častí a k strate záruky. Mikrofilter po umytí nikdy neohýbajte. Mohlo by dôjsť k deformáciám alebo poškodeniu filtra.

Ak dôjde k deformácii alebo poškodeniu filtra, vymeňte ho (mohlo by dôjsť k vniknutiu prachu alebo nečistôt do motora).

Filter vložte správne bez medzery medzi ním a jeho krytom (mohlo by dôjsť k vniknutiu prachu alebo nečistôt do motora).

---

## Všeobecné informácie

---

- Pozorne si prečítajte všetky pokyny. Pred zapnutím sa uistite, že napätie sieťového napájania je totožné s tým, ktoré je uvedené na menovitom štítku na spodnej strane vysávača.
- **VAROVANIE:** Vysávač sa nesmie používať, ak sú koberec alebo podlaha mokré.

- Vždy treba dávať dobrý pozor, keď akékoľvek zariadenie používajú deti alebo keď sa používa v ich blízkosti. Nedovoľte, aby sa vysávač používal ako hračka. Nedovoľte, aby bol vysávač kedykoľvek zapnutý bez dozoru. Vysávač používajte len na jeho určené použitie tak, ako je popísané v týchto pokynoch.
- Vysávač nepoužívajte bez nádoby na prach.
- Nádobu na prach vysypajte skôr, ako sa naplní, aby ste udržiavali jej čo najlepšiu efektívnosť.
- Vysávač nepoužívajte na vysávanie zápaliek, horiaceho popola či cigaretových ohorkov. Vysávač uchovávajte mimo dosahu sporákov a iných zdrojov tepla. Teplo môže zdeformovať a odfarbiť plastové diely zariadenia.
- Predchádzajte vysávaniu tvrdých a ostrých objektov pomocou vysávača, pretože môžu poškodiť jeho diely.
- Nestojte na hadici. Hadicu nezaťažujte.
- Nasávací alebo výpustný port neblokujte.
- Vysávač pred odpojením od elektrickej zásuvky vypnite vypínačom na tele zariadenia. Pred vysypaním nádoby na prach odpojte zástrčku od elektrickej zásuvky. Aby ste predišli poškodeniu, odpojte zástrčku tak, že chytíte samotnú zástrčku a nie tak, že budete ťahať za kábel.
- Toto zariadenie môžu používať deti od 8 rokov a osoby so zníženými fyzickými, zmyslovými alebo mentálnymi schopnosťami, prípadne s nedostatkom skúseností a vedomostí, ak na ne niekto dozerá a poskytuje im pokyny na bezpečné používanie zariadenia a ak si uvedomujú s tým spojené riziká. Deti by sa so zariadením nemali hrať. Čistenie a údržbu nesmú vykonávať deti bez dozoru.
- Deti musia byť pod dozorom, aby sa zaistilo, že sa nebudú so zariadením hrať.
- Pred čistením alebo údržbou zariadenia sa zástrčka musí vytiahnuť zo sieťovej zásuvky.
- Používanie predlžovacieho kábla sa neodporúča.
- Ak váš vysávač správne nefunguje, vypnite sieťové napájanie a kontaktujte autorizovaného servisného technika.

- Ak je napájací kábel poškodený, musí ho vymeniť výrobca alebo jeho servisný technik, prípadne podobne kvalifikovaná osoba, aby sa predišlo nebezpečenstvu.
- Vysávač neprenášajte tak, že ho budete držať za hadicu. Použite rukoväť na súprave vysávača.
- Ak sa vysávač nepoužíva, odpojte ho. Pred odpojením vypnite vypínač napájania.
- Nepoužívať na nasávanie vody.
- Pri čistení neponárať do vody.
- Hadicu treba pravidelne kontrolovať a v prípade poškodenia sa nesmie používať.
- Vo veci výmeny sa obráťte na výrobcu alebo servisného technika.

### Informácie súvisiace s elektrickou energiou

- Predchádzajte riziku úrazu elektrickým prúdom a požiaru.
  - Nepoškodte napájací kábel.
  - Napájací kábel neťahajte príliš silno a nedotýkajte sa napájacej zástrčky mokrými rukami.
  - Nepoužívajte iný zdroj napájania ako menovité napätie typické pre daný štát, ani viacvýstupové bloky zásuviek na napájanie viacerých zariadení naraz.
  - Nenechávajte napájací kábel voľne pohodený na zemi.
  - Nepoužívajte poškodenú napájaciu zástrčku či sieťový kábel alebo uvoľnenú sieťovú zásuvku.
  - Pred odpojením alebo pripojením napájacej zástrčky do zásuvky treba vypnúť napájanie a skontrolovať, či vaše prsty nie sú v kontakte s kolíkom napájacej zástrčky.
  - Vysávač nerozoberajte ani neupravujte. V prípade poškodenia napájacieho kábla sa obráťte na výrobcu alebo servisného technika a nechajte ho vymeniť kvalifikovaným opravárom.
  - Odstráňte prach a cudzie telesá z kolíka a kontaktnej časti napájacej zástrčky.

- Ak dochádza k úniku vzduchu alebo ak používate horľavé spreje, ako je odstraňovač prachu, nedotýkajte sa napájacej zásuvky a otvorte okno, aby sa miestnosť vyvetrala.
  - Existuje riziko výbuchu alebo vzniku požiaru.
- Viac informácií o ochrane životného prostredia a regulačných povinnostiach týkajúcich sa konkrétnych výrobkov spoločnosti Samsung, napríklad REACH, nájdete na webovej stránke: [samsung.com/uk/aboutsamsung/samsungelectronics/corporatecitizenship/data\\_corner.html](http://samsung.com/uk/aboutsamsung/samsungelectronics/corporatecitizenship/data_corner.html)

## Počas používania

---

- Tento produkt nesmiete používať v exteriéri, nakoľko je navrhnutý len na použitie v domácnosti.
  - Hrozí nebezpečenstvo poruchy alebo poškodenia.
    - \* Čistenie v exteriéri: kameň, cement
    - \* Biliardová miestnosť: prášok z kriedy
    - \* Aseptická miestnosť v nemocnici
- Vysávač sa nesmie používať na vysávanie tekutín (ako voda), čepelí, špendlíkov či uhlíkov.
  - Hrozí nebezpečenstvo poruchy alebo poškodenia.
- Dbajte na to, aby sa deti nedotýkali vysávača, keď sa používa.
  - V prípade prehriatia telesa by mohlo dôjsť k popáleniu dieťaťa.
- Na teleso nič neupevňujte ani do neho nijak fyzicky nezasahujte.
  - Mohlo by dôjsť k zraneniu alebo poškodeniu.
- Na zdvihnutie alebo prenesenie vysávača používajte rukoväť na to určenú.

## Čistenie a údržba

- Vysávač nezdvíhajte ani neprenášajte tak, že kefu vložíte do drážky na uskladnenie.
- Teleso očistite suchou handrou alebo uterákom a skontrolujte, či ste vysávač pred čistením odpojili od napájania. Pri čistení nepoužívajte priamy prúd vody ani nepoužívajte prchavé materiály (ako benzén, riedidlo alebo alkohol) či horľavé spreje (ako odstraňovač prachu).
  - Ak sa do výrobku dostane voda či iné tekutiny a dôjde tak k poruche, vypnite vysávač, odpojte napájaciu zástrčku a kontaktujte servisného technika.
- Na čistenie umývateľných častí vysávača nepoužívajte zásadité ani priemyselné čistiace prostriedky, osviežovače vzduchu či kyseliny (octová). (Pozrite si nasledovnú tabuľku.)
  - Môže dôjsť k poškodeniu, deformácii alebo odfarbeniu plastových častí.

Umývateľné časti		Nádoba na prach telesa, prachový filter, špongiový filter,
Prípustný čistiaci prostriedok	Neutrálny čistiaci prostriedok	Prostriedok na umývanie kuchýň
Nepripustný čistiaci prostriedok	Zásaditý čistiaci prostriedok	Bielidlo, prostriedok proti plesniam atď.
	Kyslý čistiaci prostriedok	Petrolej, emulgátor atď.
	Priemyselný čistiaci prostriedok	NV-I, PB-I, Opti, alkohol, acetón, benzén, riedidlo atď.
	Osviežovač vzduchu	Osviežovač vzduchu (sprej)
	Olej	Olej živočíšneho alebo rastlinného pôvodu
Iné	Jedlá kyselina octová, ocot, kryštalická kyselina octová atď.	

---

## UPOZORNENIE

### Počas používania

---

- Trubicu nepoužívajte na žiadny iný než určený účel.
  - Mohlo by dôjsť k zraneniu alebo poškodeniu.
- Ak počas používania vysávača zdvihnete rukoväť nádoby na prach, aktivuje sa bezpečnostné zariadenie a môže dôjsť k zmene prevádzkového zvuku.
  - Prevádzkový zvuk sa môže zmeniť, ak počas použitia vysávača držíte rukoväť nádoby na prach, avšak kruhová trubica v spodnej časti nádoby na prach zabráni vysypaniu prachu.
- Napájací kábel neťahajte viac ako za žltú značku a počas navíjania ho pridržiňte rukou.
  - Ak sa pokúsite ťahať ho za žltou značkou, môže dôjsť k poškodeniu napájacieho kábla a ak nepridržíte napájací kábel počas navíjania, môže dôjsť k strate kontroly, čo môže spôsobiť zranenie osôb alebo poškodenie predmetov v okolí.
- Ak z vysávača vychádzajú nezvyčajné zvuky, zápach alebo dym, okamžite odpojte zástrčku napájacieho kábla a kontaktujte servisného technika.
  - Hrozí nebezpečenstvo požiaru alebo zásahu elektrickým prúdom.
- Vysávač nepoužívajte na miestach blízko výhrevných zariadení (ako sporák), horľavých sprejov alebo materiálov.
  - Môže dôjsť k vzniku požiaru alebo deformácii produktu.

### Čistenie a údržba

---

- Ak vysávač dlhšiu dobu nepoužívate, odpojte ho od napájania.
  - Mohlo by dôjsť k zásahu elektrickým prúdom alebo vzniku požiaru.

# Názvy častí

INŠTALÁCIA

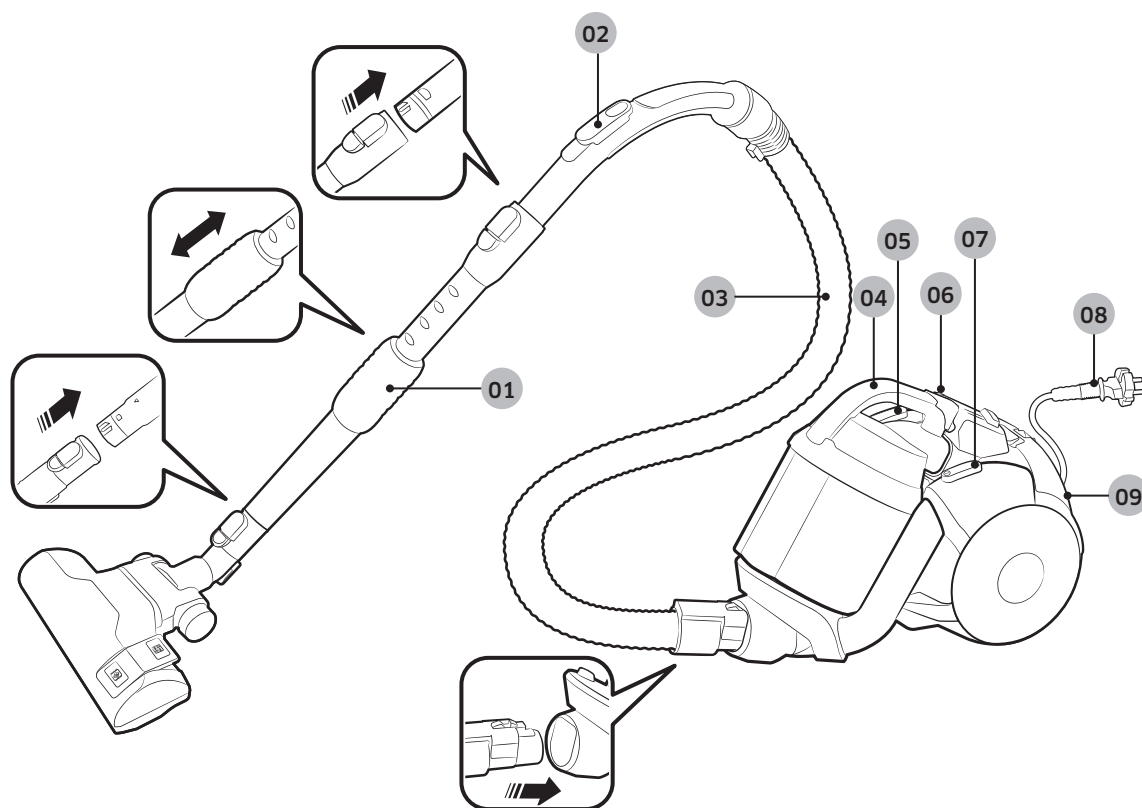

- 01 Trubica
- 02 Ovládanie na rukoväti
- 03 Hadica  
(séria SC07K51\*\*V\* /  
séria SC05K51\*\*V\* /  
séria SC21K51\*\*V\*)
- 04 Nádoaba na prach

- 05 Tlačidlo na navinutie kábla
- 06 Kontrolka filtra
- 07 Hlavný vypínač
- 08 Napájací kábel
- 09 Výstupný filter

# Príslušenstvo

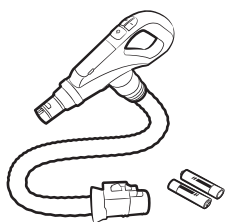

RF hadica  
(séria SC07K51\*\*H\* /  
séria SC05K51\*\*H\* /  
séria SC21K51\*\*H\*)

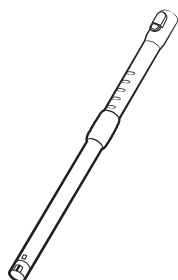

Trubica (voliteľná  
možnosť)

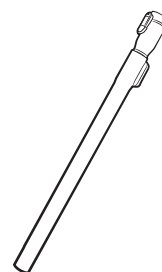

Trubica (voliteľná  
možnosť)

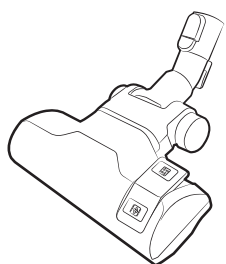

2-kroková kefa  
(séria SC07K51\*\*\*\*)

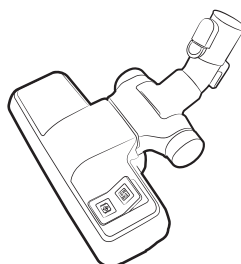

2-kroková kefa  
(séria SC05K51\*\*\*\*)

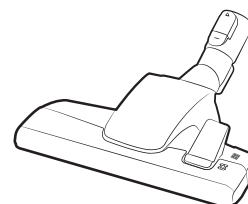

2-kroková kefa  
(séria SC21K51\*\*\*\*)

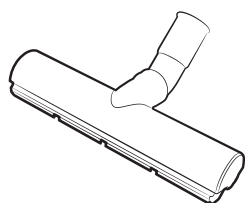

Kefa Eco na tvrdé podlahy  
(voliteľná možnosť)

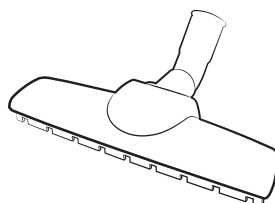

Kefa na parkety Parquet  
master (voliteľná možnosť)

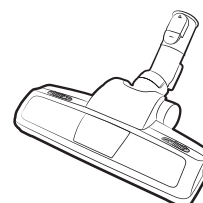

Nástavec na zvieracie  
chlpy Power pet



Nástavec proti  
namotávaní (voliteľná  
možnosť)

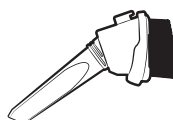

Príslušenstvo typu 3v1

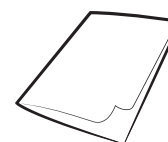

Používateľská príručka

# Používanie vysávača

## Používanie telesa vysávača

### Napájací kábel

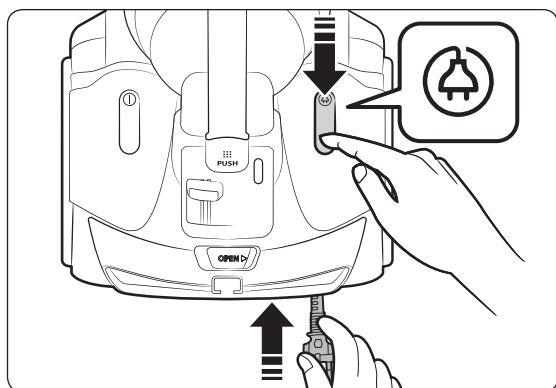
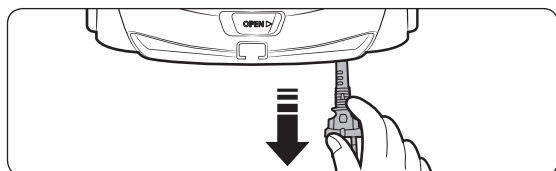

### Zapnutie/vypnutie

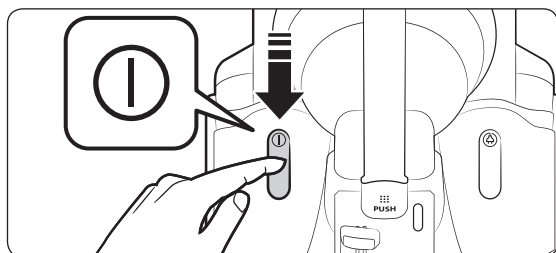

### Sací výkon

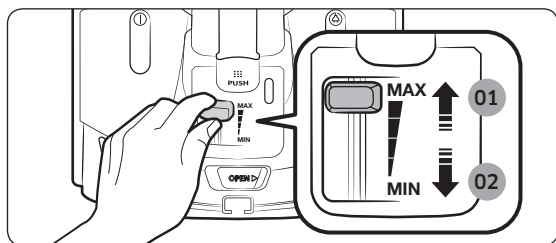

- 01 Vyšší výkon
- 02 Nižší výkon

## Používanie ovládania na rukoväti

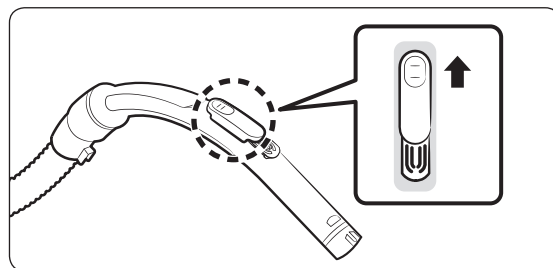

### POZNÁMKA

- Pri čistení tkanín potlačte tlačidlo nadol, čím sa zníži sací výkon.

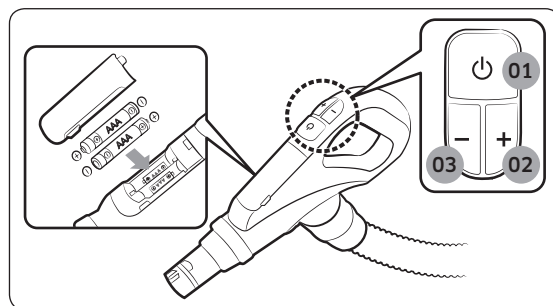

- 01 Vypínač
- 02 Zvýšenie sacieho výkonu
- 03 Zníženie sacieho výkonu

## Používanie kief

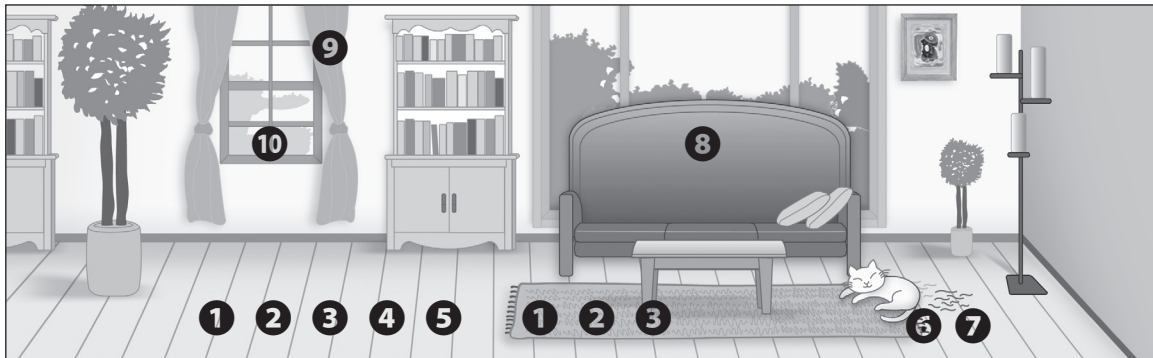

### Miesta, kde sa používajú kiefy

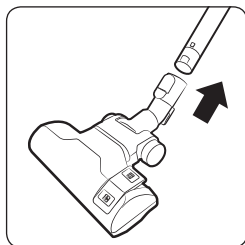

1 2-kroková kefa

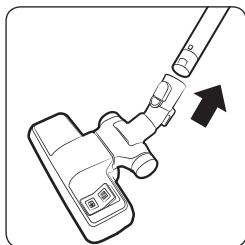

2 2-kroková kefa

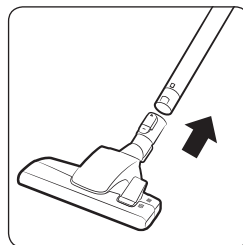

3 2-kroková kefa

\*  Podlaha  
 Koberec

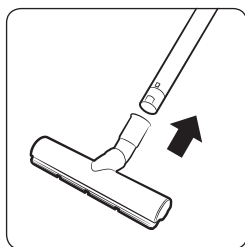

4 Kefa Eco na tvrdé podlahy

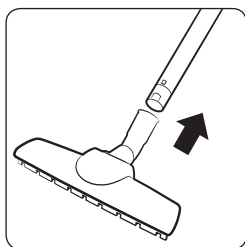

5 Kefa na parkety Parquet master

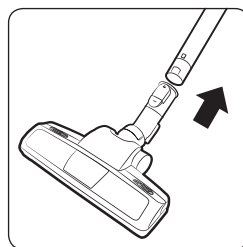

6 Nástavec na zvieracie chlpy Power pet

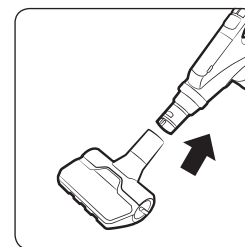

7 Nástavec proti namotávaníu

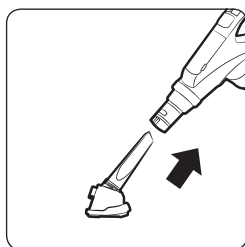

8 Nástavec na čalúnenie

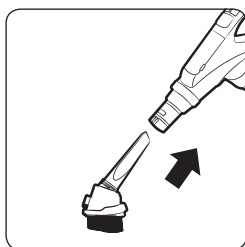

9 Kefa na čistenie prachu

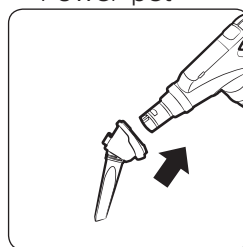

10 Štrbinový nástavec

# Čistenie a údržba

Vysávač treba pred čistením odpojiť od napájania.

## Kedy treba nádobu na prach vyprázdniť

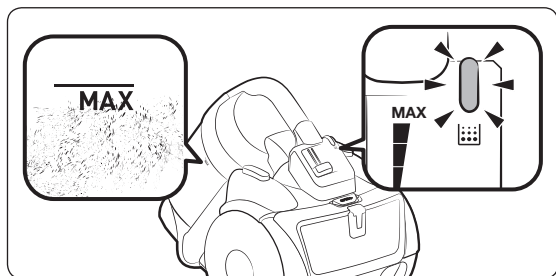

## Čistenie nádoby na prach

Ak sa v nádobe na prach nachádza priveľa prachu, treba ju vyčistiť.

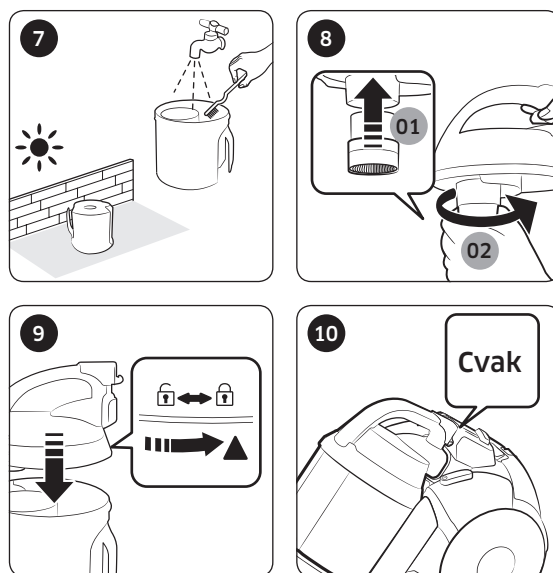
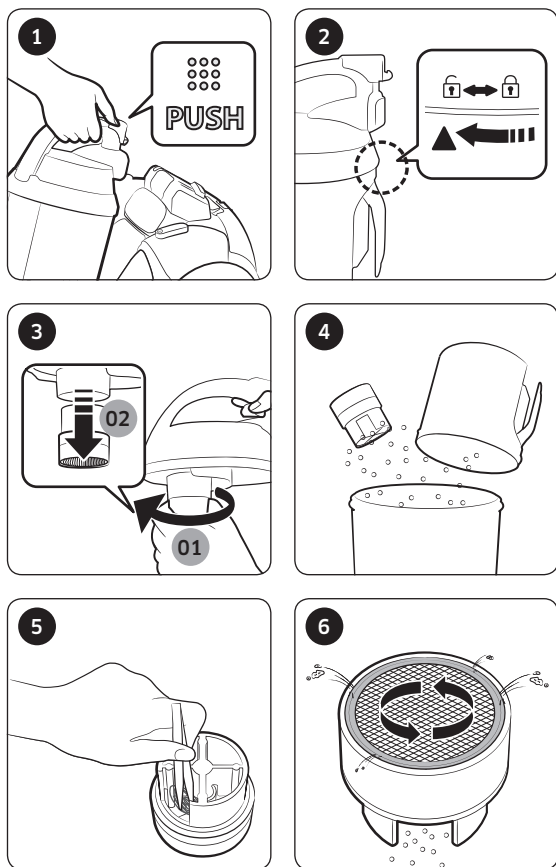

- \* Turbína proti namotávaní (sila cyklónu)
  - Založené na testovaní v interiéri.
  - Testované na turbínovom ventilátore so zmesou vlasov a chlupov na podlahe.

### ⚠ UPOZORNENIE

- Ak sa na čistenie vyžaduje tento nástavec, postupujte opatrne, aby ste nepoškodili tkaninu.

## Jednoduché vyprázdnenie nádoby na prach

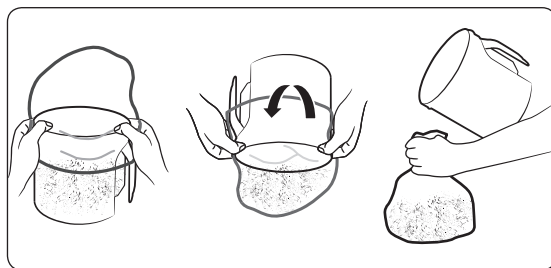

## Čistenie prachového filtra

Ak sa indikátor kontroly filtra zmení na červený, aj keď sa prívod nachádza 10 cm nad rovnou podlahou, vyčistíte prachový filter.

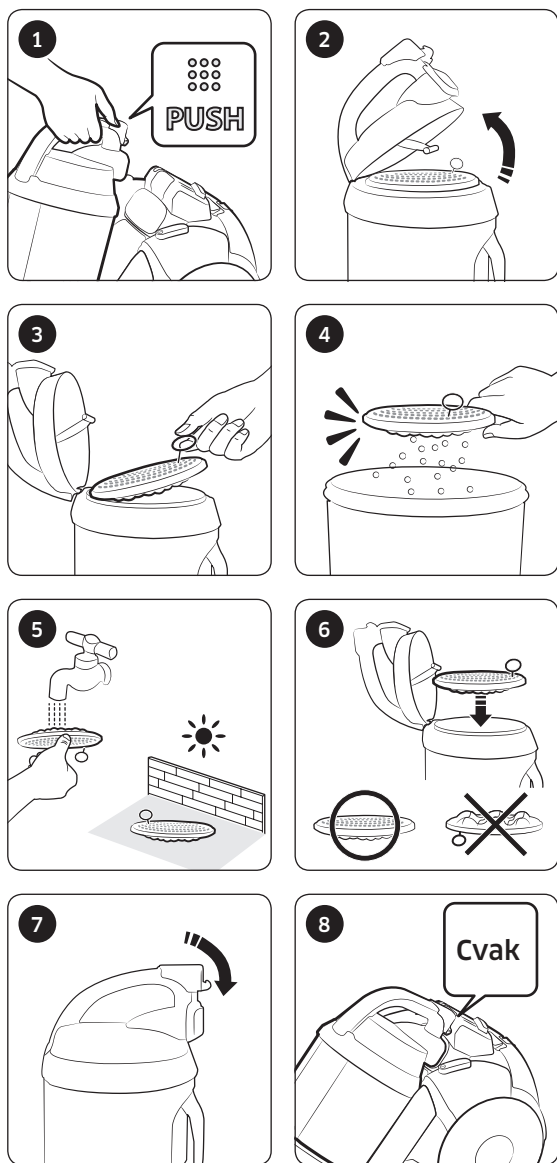

## Čistenie výstupného filtra

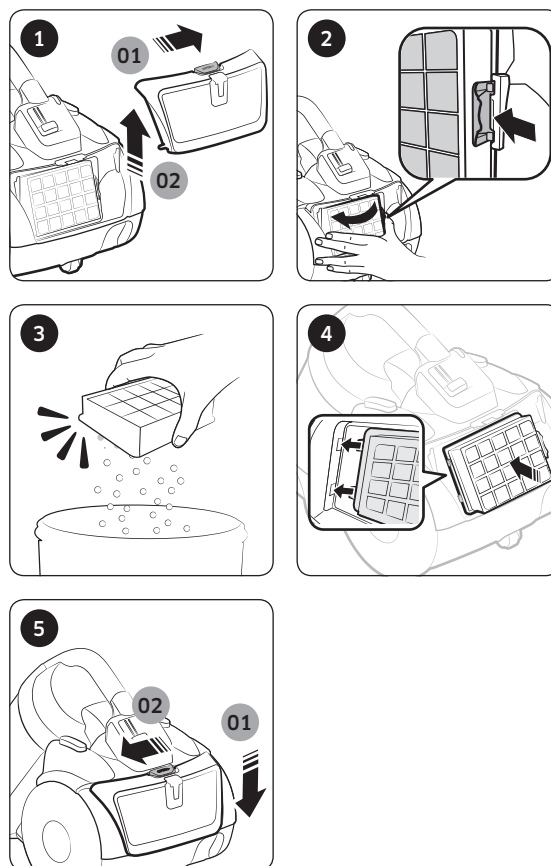

## Čistenie kefy

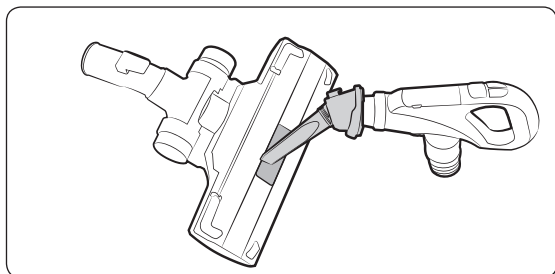

2-kroková kefa

\* Spôsob čistenia 2-krokovej kefy, nastavca proti namotávaniu, kefy Eco na tvrdé podlahy a kefa na parkety Parquet master je rovnaký.

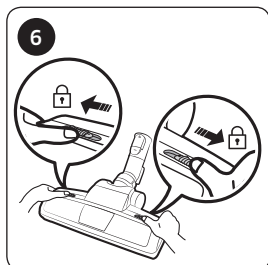
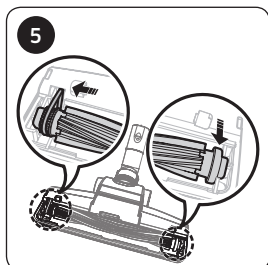
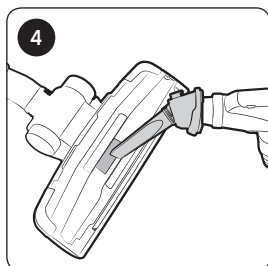
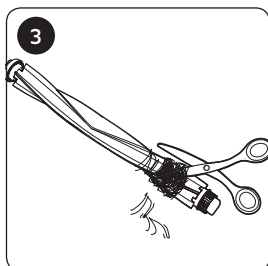
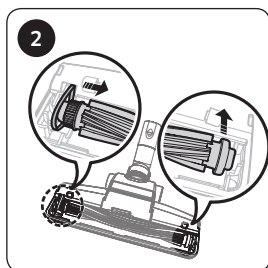
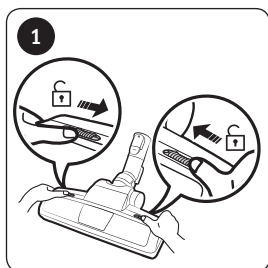

Nástavec na zvieracie chlpy Power pet

## Čistenie trubice

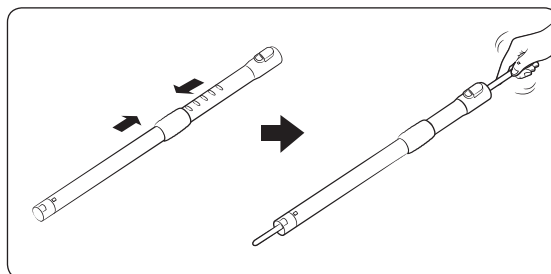

## Čistenie hadice

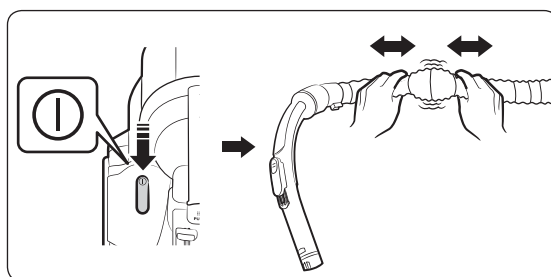

## Skladovanie vysávača

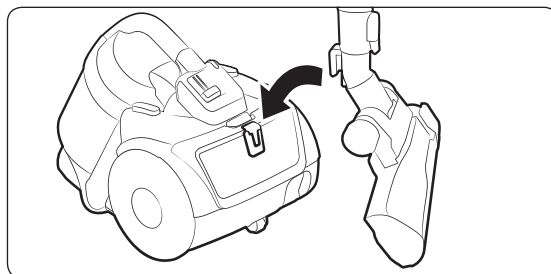

# Poznámky a upozornenia

## Počas používania

### POZNÁMKA

- Bezpečnostné zariadenie vypne napájanie, ak je vysávač zapnutý dlhšie ako 30 minút bez stlačenia akéhokoľvek tlačidla. V takom prípade stlačte hlavný vypínač na telese alebo odpojte napájaciu zástrčku a znova ju pripojte.
- Ak ovládanie na rukoväti nefunguje, vysávač možno používať pomocou hlavného vypínača na telese.
- Ak používate kefu na čistenie prachu alebo štrbinový nástavec, môžete z vysávača cítiť vibrácie.
- Pri prenášaní vysávača nestláčajte tlačidlo rukoväte nádoby na prach.
- Prevádzkový zvuk sa môže zmeniť po aktivovaní bezpečnostného zariadenia, ktoré slúži na zabránenie odpojeniu nádoby na prach.
  - Kruhová trubica v spodnej časti nádoby na prach zabráni vysypaniu prachu.

### UPOZORNENIE

- Pri odpájaní napájacej zástrčky z elektrickej zásuvky uchopte zástrčku, nie kábel.

## Čistenie a údržba

### POZNÁMKA

- Aby bol prachový filter čistejší, pridajte do vlažnej vody neutrálny čistiaci prostriedok a filter pred umytím ponechajte namočený po dobu 30 minút.
- Výstupný filter neumývajte vodou.

- Na udržanie čo najlepšieho výkonu treba výstupný filter raz za rok vymeniť.
- Aby sa zabránilo poškrabaniu podlahy, kontrolujte stav kefy a v prípade opotrebovania ju vymeňte.
- Náhradné filtre sú dostupné od vášho miestneho servisného technika značky Samsung.
- Podržte napájací kábel a potom stlačte tlačidlo na navínutie kábla, v opačnom prípade by mohlo dôjsť k zraneniu v dôsledku straty kontroly nad napájacím káblom pri jeho navíjaní.
- Ak sa napájací kábel nenavíja dobre, vytiahnite napájací kábel o 2 až 3 m a stlačte tlačidlo na navínutie kábla znovu.

### UPOZORNENIE

- Pred vložením prachového filtra späť do vysávača sa uistite, že je úplne suchý.
  - Nechajte ho 12 hodín vyschnúť.
- Prachový filter nechajte vyschnúť v tieni, nie na priamom slnečnom svetle, aby sa zabránilo zmene tvaru či farby.
- Nádobu na prach môžete umyť studenou vodou.
- Ak dôjde k výraznému zníženiu sacieho výkonu alebo ak sa vysávač nadmerne prehrieva, vyčistite výstupný filter.
- Sací výkon sa môže výrazne znížiť kvôli nesprávnemu opätovnému nasadeniu prachového filtra.
- Ak z hadice nemôžete vybrať cudzie predmety, kontaktujte najbližšieho servisného technika.
- Vysávač skladujte v tieni, aby sa zabránilo deformáciám alebo strate farby.

# Riešenie problémov

Príznak	Kontrolný zoznam
Motor sa nespustí.	<ul style="list-style-type: none"><li>• Skontrolujte kábel, napájaciu zástrčku a výstup.</li><li>• Nechajte ho vychladnúť.</li></ul>
Sací výkon sa postupne znižuje.	<ul style="list-style-type: none"><li>• Skontrolujte, či nie je niekde upchatý, a prekážku odstráňte.</li><li>• Skontrolujte filtre a v prípade potreby ich vyčistite podľa obrázkov v tejto príručke.<ul style="list-style-type: none"><li>- Ak už filtre neplnia svoju funkciu, vymeňte ich za nové.</li></ul></li></ul>
Kábel sa nenavinie úplne.	<ul style="list-style-type: none"><li>• Vytiahnite 2 až 3 m kábla a stlačte tlačidlo na navinutie kábla.</li></ul>
Vysávač nevysáva špinu.	<ul style="list-style-type: none"><li>• Skontrolujte hadicu a v prípade potreby ju vymeňte za novú.</li></ul>
Prehrieva sa telo.	<ul style="list-style-type: none"><li>• Skontrolujte filtre a v prípade potreby ich vyčistite podľa obrázkov v tomto návode.</li></ul>
Elektrostatický výboj.	<ul style="list-style-type: none"><li>• Znížte sací výkon.</li><li>• K tejto situácii môže dôjsť aj vtedy, keď je vzduch v miestnosti príliš suchý. Vyvetrajte miestnosť, aby sa vlhkosť vzduchu dostala na normálnu úroveň.</li></ul>

- Ochrana proti prehriatiu: Tento vysávač je vybavený špeciálnym termostatom, ktorý chráni motor v prípade prehriatia. Ak sa vysávač náhle vypne, vypnite spínač a odpojte vysávač od napájania. Uistite sa, že zásuvka je pod prúdom. Kontaktujte kvalifikovaného elektrikára, aby ste predišli zásahu elektrickým prúdom. Skontrolujte vysávač kvôli možnému zdroju prehriatia, ako je napríklad plná nádoba na prach, zablokovaná hadica, trubica alebo zablokovaný filter. Ak nájdete vyššie spomenuté podmienky, opravte ich a čakajte minimálne 30 minút pred opätovným použitím vysávača. Po 30 minútach zapojte vysávač do napájania a zapnite spínač. Ak vysávač stále nefunguje, kontaktujte servisného technika.
- Tento vysávač je v súlade s nasledovnými nariadeniami:
  - Smernica RTTE (1999/5/ES)
  - Smernica o elektromagnetickej kompatibilite: 2004/108/EHS
  - Smernica o nízkom napätí: 2006/95/ES
- Oficiálne vyhlásenie o zhode možno nájsť na stránke <http://www.samsung.com>, prejdite na Support (Podpora), vyhľadajte Product Support (Podpora produktu) a zadajte názov modelu.

# Informácie o produkte

[Slovenčina]

Podľa nariadenia Komisie (EÚ) č. 665/2013 a č. 666/2013

A	Dodávateľ	Samsung Electronics., Co. Ltd				
B	Model	SC07K51E0VB	SC07K51F0VP	SC07K51G0HG	SC05K51**V*	SC05K51**H*
C	Trieda energetickej účinnosti	A	A	A	A+	A+
D	Ročná spotreba energie (kWh/rok)	28,0	28,0	28,0	22,0	22,0
E	Trieda účinnosti čistenia kobercov	C	C	C	C	C
F	Trieda účinnosti čistenia tvrdých podláh	A	A	A	A	A
G	Trieda reemisie prachu	A	A	A	A	A
H	Úroveň intenzity zvuku (dBA)	78	78	78	78	78
I	Menovitý príkon (W)	700	700	700	500	500
J	Typ	Vysávač na všeobecné použitie				

1. Orientačná ročná spotreba energie (kWh za rok), založená na 50 upratovacích úkonoch. Reálna ročná spotreba energie bude závisieť od toho, ako sa spotrebič používa.
2. Merania spotreby energie a výkonu sú založené na postupoch uvedených v normách EN 60312-1 a EN 60704.

## Poznámky k štítku s energetickými informáciami

- Deklarovanú energetickú účinnosť a výkonnostnú triedu vysávania na koberoch možno dosiahnuť s použitím priloženej 2-krokovej kefy.
- Ak sa na tvrdej podlahe nachádzajú spoje a medzery, použite priloženú kefu „Eco na tvrdé podlahy“, ktorá je navrhnutá na dosahovanie príslušnej energetickej účinnosti a výkonnostnej triedy vysávania na tvrdej podlahe so spojmi a medzerami.
- Hodnoty uvedené na štítku s energetickými informáciami boli stanovené pomocou predpísaného postupu merania (v súlade s normou EN60312 - 1).





# Odkurzacz

## Instrukcja obsługi

Seria SC07K51\*\*\*\*, SC05K51\*\*\*\*

- Przed rozpoczęciem korzystania z tego urządzenia należy dokładnie zapoznać się z instrukcją obsługi.
- Urządzenie jest przeznaczone wyłącznie do użytku w pomieszczeniach.



**SAMSUNG**

# Spis treści

---

## PRZYGOTOWANIE

Informacje o bezpieczeństwie 3

Ważne informacje o bezpieczeństwie 4

## MONTAŻ

Nazwy części 10

Akcesoria 11

## OBSŁUGA

Obsługa odkurzacza 12

Obsługa korpusu 12

Obsługa sterowania na uchwycie 12

Obsługa szczotek 13

## KONSERWACJA

Czyszczenie i konserwacja 14

Kiedy czyścić pojemnik na kurz 14

Czyszczenie pojemnika na kurz 14

Czyszczenie filtra kurzu 15

Czyszczenie filtra wylotu 15

Czyszczenie szczotki 16

Czyszczenie rury 16

Czyszczenie węża 16

Przechowywanie odkurzacza 16

## ZAŁĄCZNIKI

Uwagi i przestrogi 17

Obsługa 17

Czyszczenie i konserwacja 17

Rozwiązywanie problemów 18

Karta produktu 19

# Informacje o bezpieczeństwie

---

- Przed rozpoczęciem korzystania z urządzenia należy dokładnie zapoznać się z tą instrukcją i zachować ją do wglądu.
- Ponieważ niniejsza instrukcja przeznaczona jest dla różnych modeli odkurzacza, charakterystyka posiadanego urządzenia może nieznacznie odbiegać od opisów w niej zawartych.

## Symbole uwaga i ostrzeżenie

---

### **OSTRZEŻENIE**

Oznacza zagrożenie śmiercią lub poważnymi obrażeniami ciała.

### **PRZESTROGA**

Oznacza ryzyko obrażeń ciała lub zniszczenia mienia.

## Inne symbole

---

### **UWAGA**

Oznacza dodatkowe ważne informacje.

---

## Ważne informacje o bezpieczeństwie

---

Podczas używania urządzenia elektrycznego należy zachować podstawowe zasady bezpieczeństwa, w tym opisane poniżej.

### OSTRZEŻENIE

Niniejszy odkurzacz jest przeznaczony wyłącznie do użytku w domu.

Nie należy go używać do czyszczenia odpadów na budowie, gruzu ani tonerów do drukarki laserowej. Filtry należy przechowywać w czystym otoczeniu, aby uniknąć gromadzenia się w nich drobnego kurzu. Środki czyszczące lub odświeżacze do dywanów, proszki i drobny pył, taki jak mąka, powinny być sprzątane w bardzo małych ilościach. Po odkurzaniu należy zawsze wyczyścić pojemnik na kurz i filtry.

Nie należy używać odkurzacza po wymontowaniu filtrów lub pojemnika na kurz.

Nie należy używać zużytych, odkształconych ani uszkodzonych filtrów.

Należy zawsze montować filtry w prawidłowym położeniu, jak pokazano w tej instrukcji. Niespełnienie tych wymagań może spowodować uszkodzenie elementów wewnętrznych i utratę gwarancji. Nigdy nie należy wyzymać mikrofiltru po jego umyciu. Może to spowodować deformację lub uszkodzenie filtra.

Jeśli filtr jest odkształcony lub uszkodzony, należy go wymienić. (Uszkodzony/ odkształcony filtr może być przyczyną przedostawania się pyłu i zanieczyszczeń do silnika). Włóż filtr tak, aby nie było między nim a jego pokrywą przerwy. (Taka przerwa może być przyczyną przedostawania się pyłu i zanieczyszczeń do silnika).

---

## Informacje ogólne

---

- Należy dokładnie zapoznać się ze wszystkimi instrukcjami. Przed włączeniem urządzenia należy upewnić się, że napięcie w sieci jest takie samo jak podane na tabliczce znamionowej na spodzie odkurzacza.
- OSTRZEŻENIE: Nie należy używać odkurzacza, gdy dywan lub podłoga są mokre.

- Gdy urządzenie jest używane przez lub w pobliżu dzieci, należy uważnie obserwować, co się dzieje. Odkurzacz nie może być używany jako zabawka. Nie wolno pozwalać na używanie odkurzacza bez nadzoru. Odkurzacz może być używany wyłącznie w sposób zgodny z niniejszą instrukcją.
- Nie wolno używać odkurzacza bez zamocowanego pojemnika na kurz.
- Aby zachować wysoką wydajność pracy, pojemnik należy opróżniać zanim zostanie całkowicie zapełniony.
- Nie wolno używać odkurzacza do zbierania zapalek, niezgaszonego żaru lub niedopałków po papierosach. Odkurzacz nie może być używany w pobliżu kuchенок i innych źródeł wysokiej temperatury. Może to doprowadzić do odkształcenia i odbarwienia plastikowych elementów.
- Nie wolno używać odkurzacza do zbierania twardych, ostrych przedmiotów. Mogą one uszkodzić poszczególne elementy urządzenia.
- Nie wolno stawać na wężu. Nie wolno kłaść na nim ciężkich przedmiotów.
- Nie wolno blokować otworu zasysającego lub wydmuchującego.
- Przed odłączeniem odkurzacza od gniazdka należy go wyłączyć. Przed opróżnieniem pojemnika na kurz należy wyłączyć wtyczkę z gniazdka. Aby uniknąć uszkodzeń, należy ciągnąć za samą wtyczkę, a nie za przewód.
- Niniejsze urządzenie może być używane przez dzieci od 8 roku życia i osoby o obniżonej sprawności fizycznej, zmysłowej lub umysłowej lub z brakami w doświadczeniu i wiedzy pod nadzorem osoby odpowiedzialnej lub po wcześniejszym przekazaniu przez nią odpowiednich instrukcji w zakresie bezpiecznej obsługi urządzenia oraz ewentualnych zagrożeń związanych z obsługą urządzenia. Urządzenie nie jest przeznaczone dla dzieci do zabawy. Dzieci nie powinny przeprowadzać czyszczenia i konserwacji urządzenia bez nadzoru.
- Należy dopilnować, by dzieci nie bawiły się urządzeniem.
- Przed rozpoczęciem czyszczenia urządzenia lub czynności konserwacyjnych należy wyjąć wtyczkę z gniazdka.
- Nie jest zalecane używanie przedłużaczy.
- Jeśli odkurzacz nie działa prawidłowo, należy wyłączyć zasilanie i skontaktować się z przedstawicielem autoryzowanego serwisu.

- Jeśli dojdzie do uszkodzenia przewodu zasilającego, jego wymiana musi zostać przeprowadzona przez producenta, przedstawiciela serwisu lub osobę o podobnych kwalifikacjach. Pozwoli to uniknąć zagrożeń.
- Nie wolno przenosić odkurzacza, trzymając za wąż. Należy korzystać z uchwytu odkurzacza.
- Odkurzacz, który nie jest używany, powinien być odłączony od prądu. Przed odłączeniem przewodu należy wyłączyć zasilanie.
- Nie wolno używać urządzenia do zbierania wody.
- Nie należy zanurzać urządzenia w wodzie podczas czyszczenia.
- Należy regularnie sprawdzać wąż i nie należy używać go w przypadku uszkodzenia.
- Należy skontaktować się z producentem lub przedstawicielem serwisu w celu wymiany.

## Zasilanie

- Należy unikać porażenia prądem i pożaru.
  - Nie wolno uszkodzić przewodu zasilającego.
  - Nie wolno ciągnąć przewodu zasilającego zbyt mocno ani dotykać wtyczki mokrymi rękami.
  - Nie wolno podłączać urządzenia do źródła zasilania o napięciu różnym od napięcia znamionowego. Nie wolno też korzystać z gniazda do jednoczesnego zasilania wielu urządzeń.
  - Nie wolno zostawiać przewodu zasilającego luzem na podłodze.
  - Nie wolno używać uszkodzonego kabla, uszkodzonej wtyczki lub nieprawidłowo zamocowanego gniazda.
  - Przed podłączeniem lub odłączeniem wtyczki od gniazdka należy wyłączyć zasilanie. Ponadto należy uważać, aby nie dotknąć styków wtyczki palcami.
  - Nie wolno demontować ani modyfikować odkurzacza. W przypadku uszkodzenia przewodu zasilającego należy skontaktować się z producentem lub przedstawicielem serwisu, aby mógł go wymienić specjalista.
  - Należy usunąć kurz i ciała obce ze styków i części wtyczki podłączonej do gniazda.

- 
- W przypadku wycieku gazu lub stosowania łatwopalnych aerozoli, takich jak środek do usuwania kurzu, nie należy dotykać gniazdka, ale otworzyć okna w celu przewietrzenia pomieszczenia.
    - Istnieje ryzyko wybuchu lub pożaru.
  - Więcej informacji na temat zobowiązań środowiskowych firmy Samsung i szczególnych obowiązków regulacyjnych dotyczących produktów, np. rozporządzenie REACH, znajduje się na stronie: [samsung.com/uk/aboutsamsung/samsungelectronics/corporatecitizenship/data\\_corner.html](http://samsung.com/uk/aboutsamsung/samsungelectronics/corporatecitizenship/data_corner.html)

## Obsługa

---

- Nie należy używać tego produktu na zewnątrz, ponieważ jest przeznaczony wyłącznie do użytku domowego.
  - Istnieje ryzyko awarii lub uszkodzenia.
    - \* Sprzątanie na zewnątrz: kamień, cement
    - \* Sala bilardowa: proszek kredowy
    - \* Pomieszczenie aseptyczne w szpitalu
- Nie należy używać odkurzacza do zbierania płynów (takich jak woda), ostrzy, szpilek lub żaru.
  - Istnieje ryzyko awarii lub uszkodzenia.
- Należy pilnować, aby dzieci nie dotykały odkurzacza, gdy jest w użytku.
  - Dzieci mogą się oparzyć w przypadku nadmiernego nagrzania obudowy.
- Nie należy stawać na obudowie ani narażać jej na uderzenia.
  - Może to spowodować obrażenia lub uszkodzenia.
- Do podnoszenia i przenoszenia odkurzacza należy używać uchwytu.

## Czyszczenie i konserwacja

- Nie należy podnosić ani przenosić odkurzacza po umieszczeniu szczotki w otworze do przechowywania.
- Należy używać suchej ścierki lub ręcznika do czyszczenia obudowy i pamiętać o odłączeniu odkurzacza przed czyszczeniem. Nie należy spryskiwać urządzenia wodą ani używać substancji lotnych (takich jak benzen, rozpuszczalnik lub alkohol) lub łatwopalnych aerozoli (takich jak środek do usuwania kurzu) do czyszczenia.
  - Jeśli woda lub inna ciecz dostanie się do produktu i spowoduje awarię, należy wyłączyć odkurzacz, odłączyć przewód zasilający, a następnie skonsultować się z przedstawicielem serwisu.
- Nie należy stosować zasadowych ani przemysłowych środków czyszczących, odświeżaczy powietrza lub kwasów (octowych) do czyszczenia części odkurzacza, które można myć. (Należy skorzystać z poniższej tabeli).
  - Może to spowodować uszkodzenie, odkształcenie lub odbarwienie plastikowych elementów.

Części, które można myć		Pojemnik na kurz w obudowie, filtr kurzu, filtr gąbkowy
Środek czyszczący, który można stosować	Obojętny środek czyszczący	Kuchenny środek czyszczący
Środek czyszczący, którego nie należy stosować	Zasadowy środek czyszczący	Wybielacz, środek do usuwania pleśni itd.
	Kwasowy środek czyszczący	Olej parafinowy, emulgator itd.
	Przemysłowy środek czyszczący	NV-I, PB-I, Opti, alkohol, aceton, benzen, rozcieńczalnik itd.
	Odświeżacz powietrza	Odświeżacz powietrza (aerozol)
	Olej	Olej zwierzęcy lub roślinny
	Inne	Spożywczy kwas octowy, ocet, lodowaty kwas octowy itd.

---

## PRZESTROGA

### Obsługa

---

- Nie wolno używać rury w celach niezgodnych z przeznaczeniem.
  - Może to spowodować obrażenia lub uszkodzenia.
- W przypadku podniesienia uchwytu pojemnika na kurz podczas używania odkurzacza zostanie aktywowane urządzenie zabezpieczające i odgłos pracy może ulec zmianie.
  - Odgłos pracy może ulec zmianie w przypadku trzymania uchwytu pojemnika na kurz podczas używania odkurzacza, ale okrągła rura na spodzie pojemnika na kurz zapobiega rozsypaniu kurzu.
- Nie należy przekraczać żółtego oznaczenia podczas rozwijania przewodu zasilającego i należy trzymać go jedną ręką podczas zwijania.
  - Próba przekroczenia żółtego oznaczenia podczas wyciągania może spowodować uszkodzenie przewodu zasilającego, a brak trzymania przewodu zasilającego podczas zwijania może spowodować utratę kontroli i spowodowanie obrażeń ciała u ludzi lub uszkodzeń przedmiotów w otoczeniu.
- Jeśli z odkurzacza wydobywają się odbiegające od normy dźwięki, zapachy lub dym, należy natychmiast odłączyć przewód zasilający i skontaktować się z przedstawicielem serwisu.
  - Istnieje ryzyko pożaru lub porażenia prądem.
- Nie należy używać odkurzacza w pobliżu urządzeń grzewczych (takich jak piec), łatwopalnych aerozoli lub materiałów łatwopalnych.
  - Może to spowodować pożar lub odkształcenie produktu.

### Czyszczenie i konserwacja

---

- Jeśli odkurzacz nie będzie używany przez długi czas, należy odłączyć go od zasilania.
  - Niezastosowanie się do tego zalecenia może spowodować porażenie prądem lub pożar.

# Nazwy części

MONTAŻ

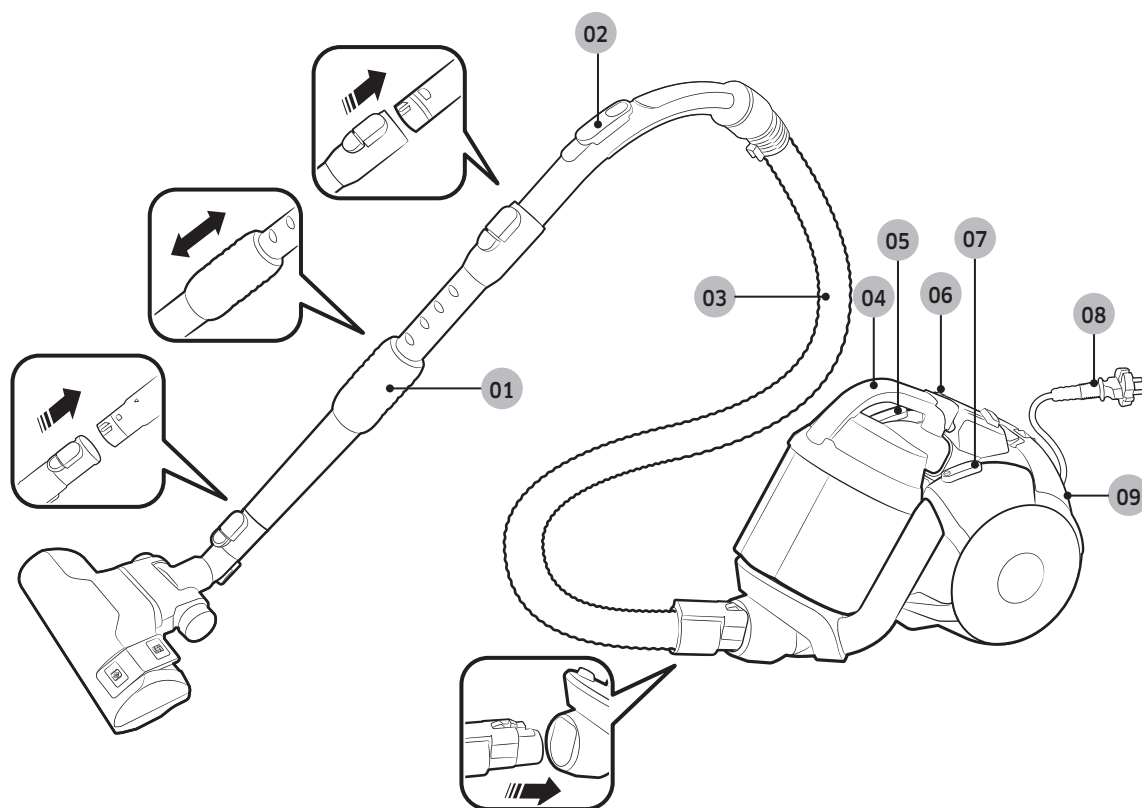

- 01 Rura
- 02 Sterowanie na uchwycie
- 03 Wąż  
(SERIA SC07K51\*\*V\* /  
SERIA SC05K51\*\*V\* /  
SERIA SC21K51\*\*V\*)
- 04 Pojemnik na kurz

- 05 Przycisk zwijania przewodu
- 06 Lampka filtra
- 07 Przycisk zasilania
- 08 Przewód zasilający
- 09 Filtr wylotu

# Akcesoria

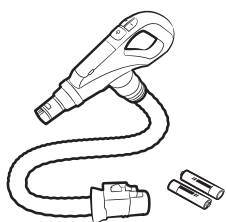

Wąż RF  
(SERIA SC07K51\*\*H\* /  
SERIA SC05K51\*\*H\* /  
SERIA SC21K51\*\*H\*)

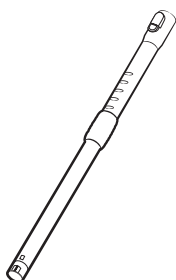

Rura (opcja)

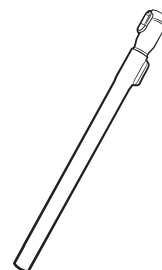

Rura (opcja)

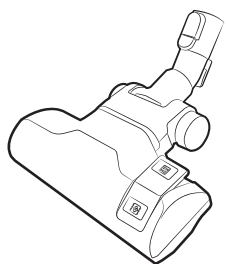

Szczotka dwupoziomowa  
(SERIA SC07K51\*\*\*\*)

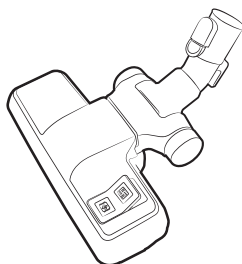

Szczotka dwupoziomowa  
(SERIA SC05K51\*\*\*\*)

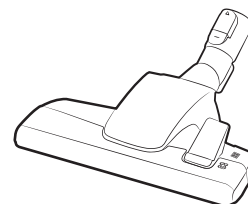

Szczotka dwupoziomowa  
(SERIA SC21K51\*\*\*\*)

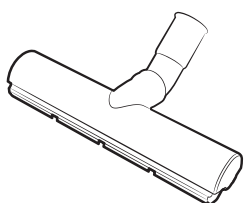

Eco do twardych podłóg  
(opcja)

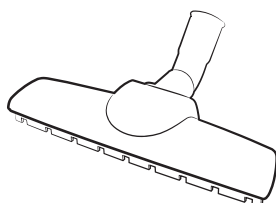

Szczotka do parkietów  
(opcja)

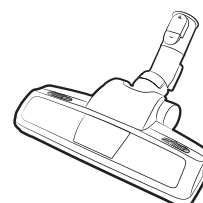

Turboszczotka Power Pet



Narzędzie zapobiegające  
płątaniu się (opcja)

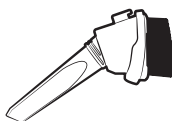

Akcesorium 3 w 1

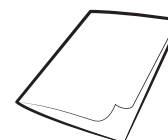

Instrukcja obsługi

# Obsługa odkurzacza

## Obsługa korpusu

### Przewód zasilający

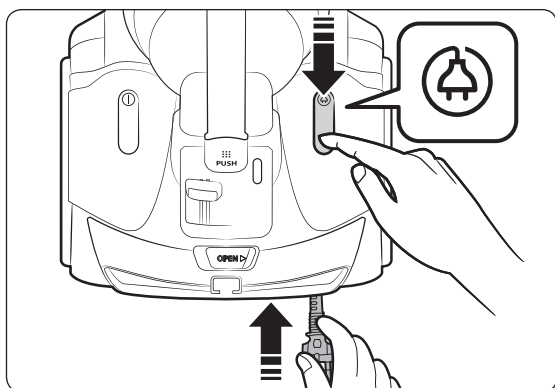
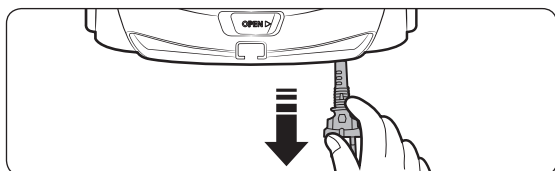

### Włączanie i wyłączenie

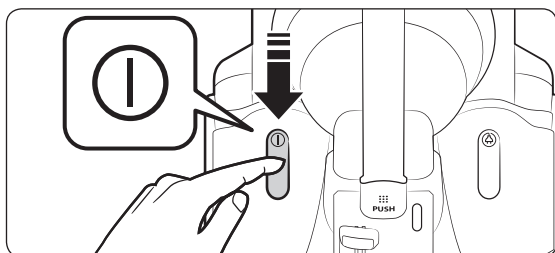

### Ssanie

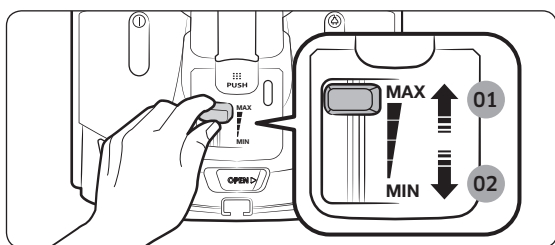

- 01 Zwiększanie mocy
- 02 Zmniejszanie mocy

## Obsługa sterowania na uchwycie

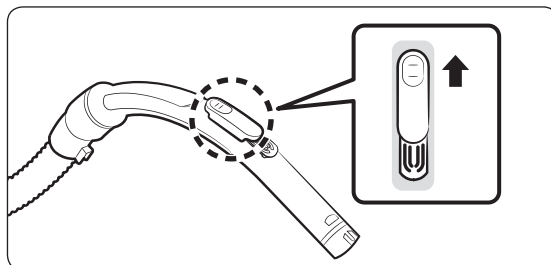

### UWAGA

- Podczas czyszczenia tkanin należy przesunąć przycisk w dół, aby zmniejszyć siłę ssania.

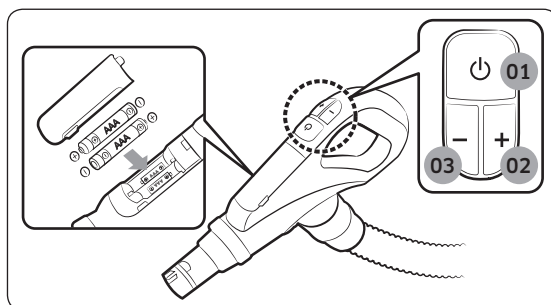

- 01 Włączanie i wyłączenie zasilania
- 02 Zwiększanie siły ssania
- 03 Zmniejszanie siły ssania

## Obsługa szczotek

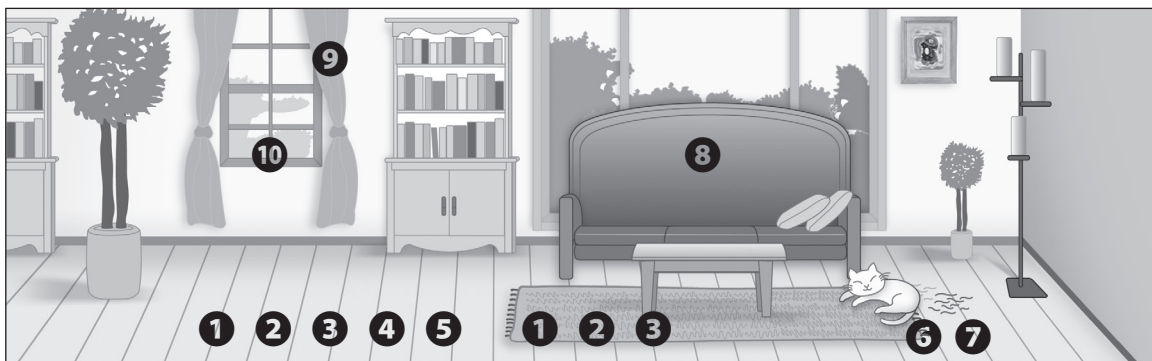

## Gdzie stosować szczotki

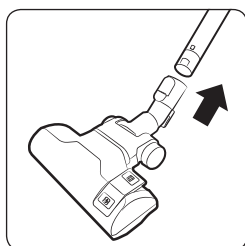

**1** Szczotka dwupoziomowa

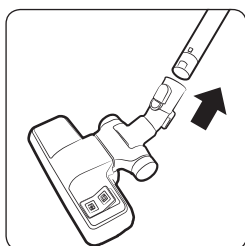

**2** Szczotka dwupoziomowa

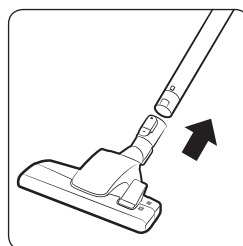

**3** Szczotka dwupoziomowa

- \*  Podłoga
-  Dywan

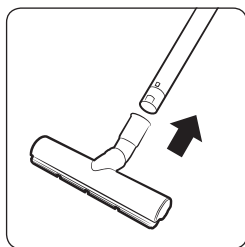

**4** Eco do twardych podłóg

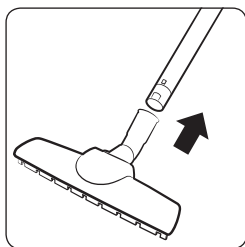

**5** Szczotka do parkietów

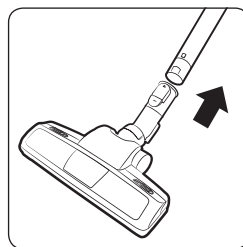

**6** Turboszczotka Power Pet

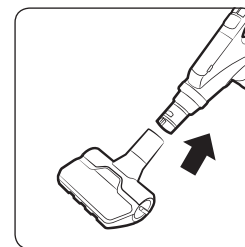

**7** Narzędzie zapobiegające plątaniu się

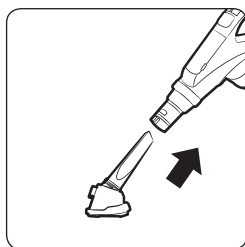

**8** Szczotka do czyszczenia tapicerki

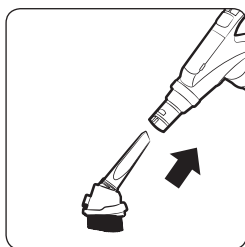

**9** Szczotka do kurzu

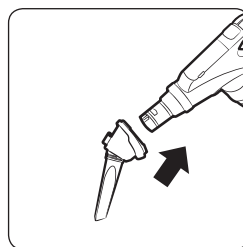

**10** Szczotka do szczelin

# Czyszczenie i konserwacja

Przed czyszczeniem odkurzacza konieczne jest odłączenie go od zasilania.

## Kiedy czyścić pojemnik na kurz

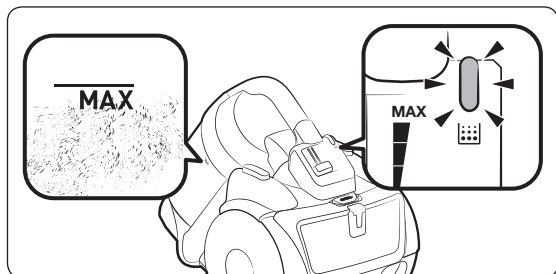

## Czyszczenie pojemnika na kurz

Pojemnik na kurz należy wyczyścić, jeśli zebrało się w nim zbyt dużo kurzu.

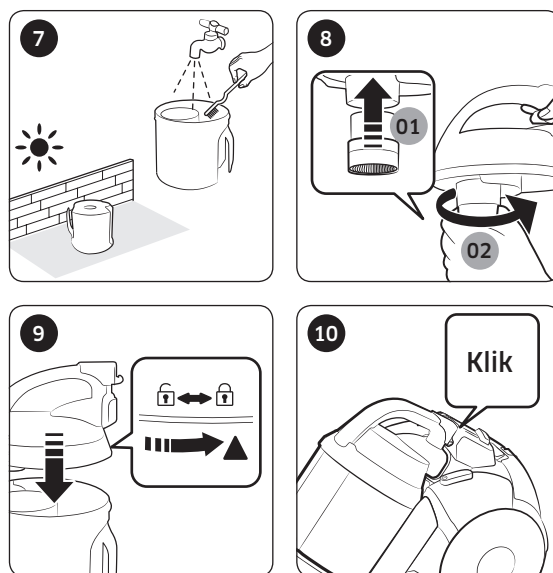
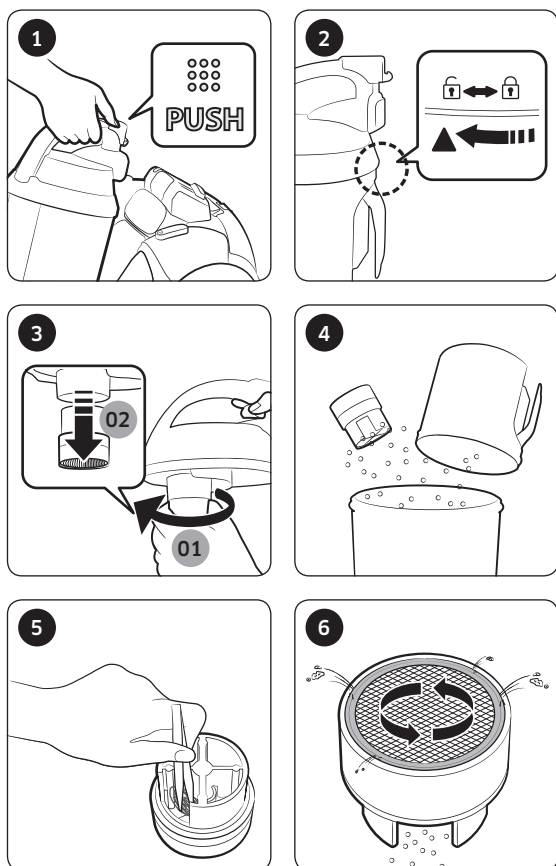

\* Turbina zapobiegająca plątaniu się (Cyclone Force)

- Na podstawie prób wewnętrznych. Sprawdzono przy wentylatorze turbiny przy użyciu mieszanki włosów i sierści na podłodze.

### ⚠ PRZESTROGA

- Jeśli do czyszczenia potrzebne jest narzędzie, należy uważać, aby nie uszkodzić siatki.

## Jak łatwo opróżnić pojemnik na kurz

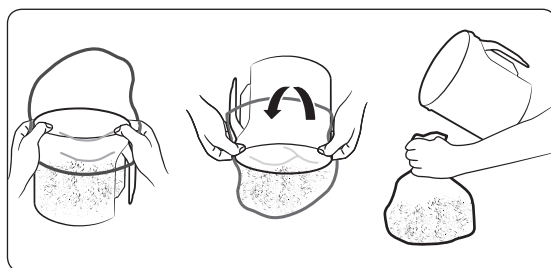

## Czyszczenie filtra kurzu

Jeśli wskaźnik filtra świeci się na czerwono przy wlocie umieszczonym 10 cm nad płaską podłogą, należy wyczyścić filtr kurzu.

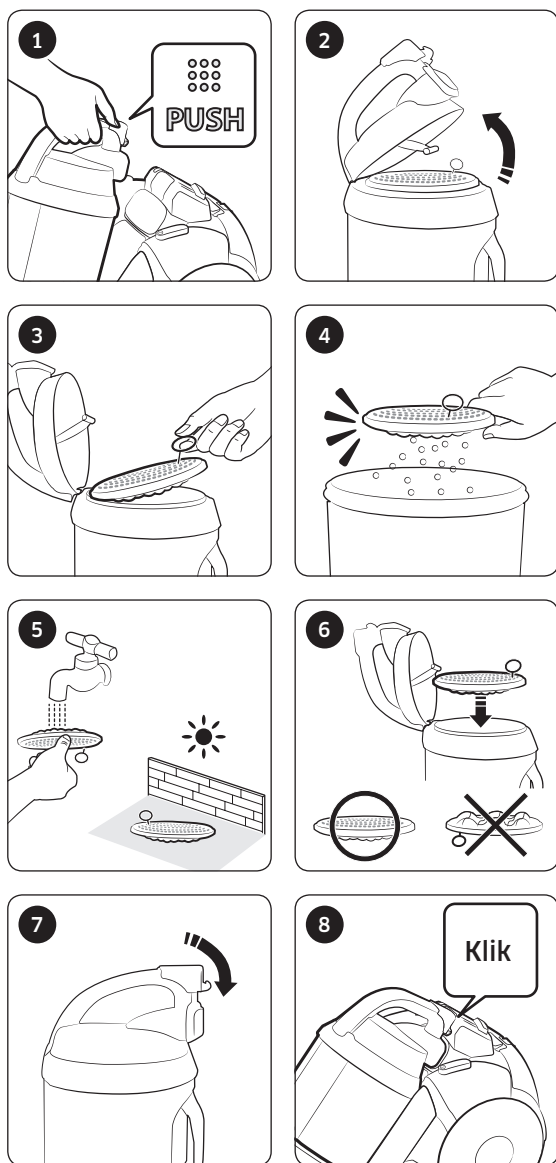

## Czyszczenie filtra wylotu

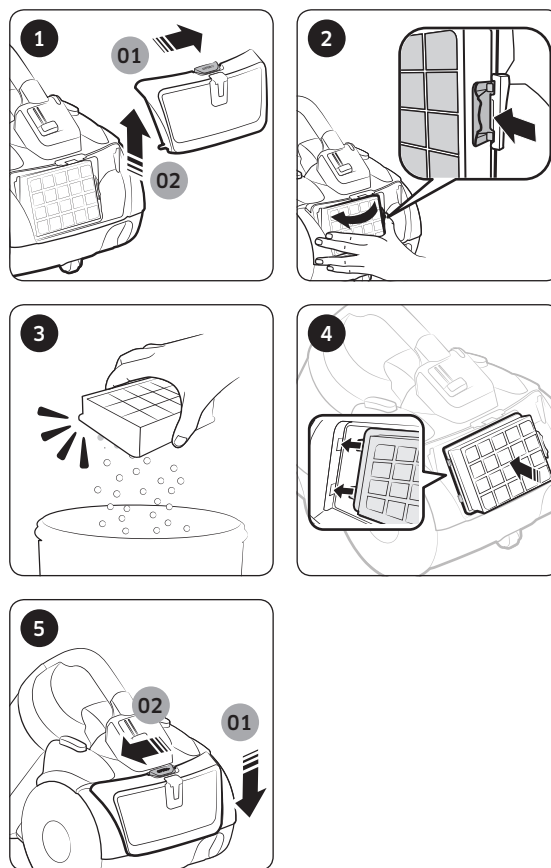

KONSERWACJA

## Czyszczenie szczotki

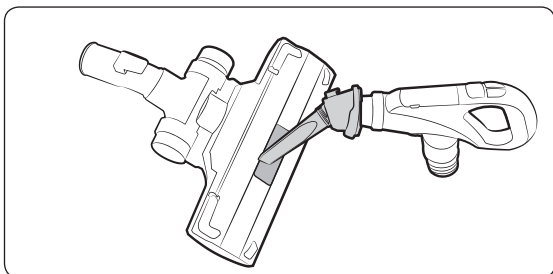

Szczotka dwupoziomowa

\* Metoda czyszczenia szczotki dwupoziomowej, narzędzia zapobiegającego plątaniu się, eco do twardych podłóg i szczotki do parkietów jest identyczna.

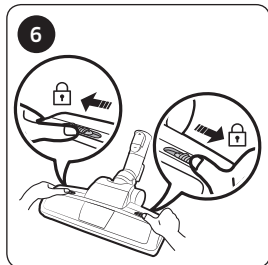
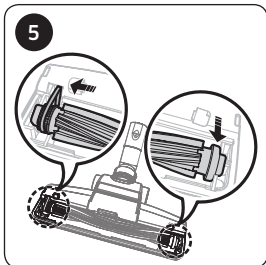
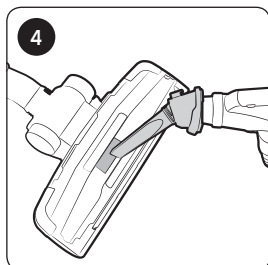
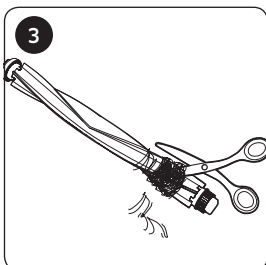
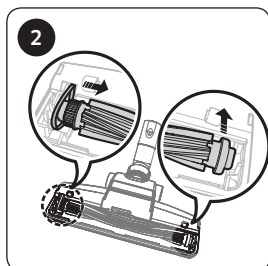
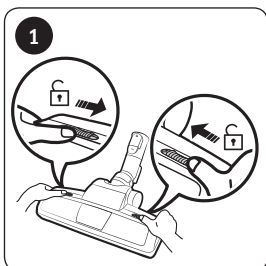

Turboszczotka Power Pet

## Czyszczenie rury

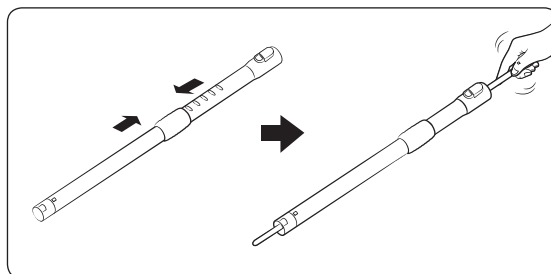

## Czyszczenie węża

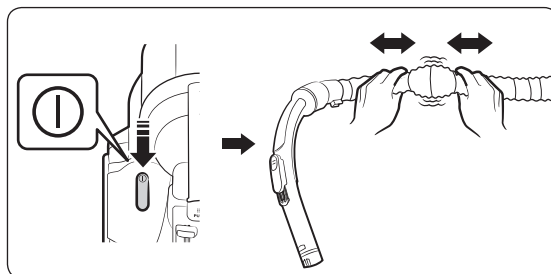

## Przechowywanie odkurzacza

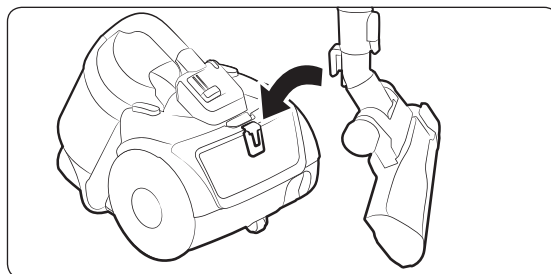

# Uwagi i przestrogi

## Obsługa

### UWAGA

- Urządzenie zabezpieczające odetnie zasilanie, jeśli odkurzacz działa ponad 30 minut bez użycia jakiegokolwiek przycisku. W takim przypadku należy nacisnąć przycisk zasilania na obudowie lub odłączyć przewód zasilający, a następnie podłączyć go ponownie.
- Jeśli sterowanie na uchwycie nie działa, odkurzacz można włączyć przy użyciu przycisku zasilania na obudowie.
- W przypadku stosowania szczotki do kurzu lub szczotki do szczelin można wyczuć drgania odkurzacza.
- Podczas przenoszenia odkurzacza nie wolno naciskać przycisku na uchwycie pojemnika na kurz.
- Odgłos pracy może ulec zmianie po uaktywnieniu urządzenia zabezpieczającego, które zapobiega odłączeniu się pojemnika na kurz.
  - Okrągła rura na spodzie pojemnika na kurz zapobiega rozsypaniu kurzu.

### PRZESTROGA

- Podczas wyjmowania wtyczki z gniazdka należy ciągnąć za wtyczkę, a nie za przewód.

## Czyszczenie i konserwacja

### UWAGA

- Aby oczyścić filtr kurzu, należy najpierw moczyć go przez 30 minut w ciepłej wodzie z dodatkiem obojętnego środka czyszczącego, a następnie umyć.
- Nie należy myć filtra wylotu wodą.

- Aby utrzymać optymalną wydajność filtra wylotu, należy wymieniać go raz w roku.
- Aby uniknąć zarysowania podłóg, należy sprawdzać stan szczotki i wymienić ją w przypadku zużycia.
- Nowe filtry można kupić u lokalnego przedstawiciela serwisu firmy Samsung.
- Aby bezpiecznie zwinąć przewód zasilający, należy go chwycić, a następnie nacisnąć przycisk zwijania przewodu; ponieważ utrata kontroli nad przewodem grozi obrażeniami ciała.
- Jeśli przewód zasilający nie zwija się prawidłowo, należy wyciągnąć go na około 2–3 m i ponownie nacisnąć przycisk zwijania przewodu.

### PRZESTROGA

- Przed włożeniem filtra kurzu do odkurzacza należy upewnić się, że jest on całkowicie suchy.
  - Aby wysechł całkowicie, odłóż go na 12 godzin.
- Filtr kurzu należy suszyć w cieniu, a nie w słońcu, aby nie uległ odkształceniu ani odbarwieniu.
- Pusty pojemnik można umyć chłodną wodą.
- W przypadku zauważalnego, stałego zmniejszenia siły ssania lub nietypowego przegrzewania się odkurzacza należy wyczyścić filtr wylotu.
- Siła ssania może ulec znacznemu zmniejszeniu w przypadku nieprawidłowego założenia filtra kurzu.
- Jeśli nie można usunąć ciał obcych z węży, należy skontaktować się z najbliższym przedstawicielem serwisu.
- Odkurzacz należy przechowywać w cieniu, aby uniknąć odkształceń lub odbarwienia.

# Rozwiązywanie problemów

Objaw	Sprawdź
Silnik nie uruchamia się.	<ul style="list-style-type: none"> <li>• Sprawdź przewód, wtyk i gniazdko.</li> <li>• Poczekaj, aż temperatura odkurzacza spadnie.</li> </ul>
Siła ssania stopniowo zmniejsza się.	<ul style="list-style-type: none"> <li>• Sprawdź, czy wystąpił zator i w razie potrzeby usuń go.</li> <li>• Sprawdź filtry i w razie potrzeby wyczyść je w sposób przedstawiony w niniejszej instrukcji.               <ul style="list-style-type: none"> <li>- Jeśli filtry są w złym stanie, wymień je na nowe.</li> </ul> </li> </ul>
Przewód nie zwija się do końca.	<ul style="list-style-type: none"> <li>• Wyciągnij przewód zasilający na około 2-3 m i naciśnij przycisk zwijania przewodu.</li> </ul>
Odkurzacze nie zbiera kurzu.	<ul style="list-style-type: none"> <li>• Sprawdź wąż i w razie potrzeby wymień go na nowy.</li> </ul>
Obudowa przegrzewa się.	<ul style="list-style-type: none"> <li>• Sprawdź filtry i w razie potrzeby wyczyść je w sposób przedstawiony w niniejszej instrukcji.</li> </ul>
Dochodzi do wyładowań elektrostatycznych.	<ul style="list-style-type: none"> <li>• Zmniejsz siłę ssania.</li> <li>• Zjawisko to może nastąpić także wtedy, gdy powietrze w pomieszczeniu jest bardzo suche. Przewietrz pomieszczenie, aby poziom wilgotności powietrza wrócił do normy.</li> </ul>

- Osłona termiczna: Ten odkurzacze jest wyposażony w specjalny termostat chroniący silnik przed przegrzaniem. Jeśli odkurzacze nagle przestanie pracować, należy wyłączyć zasilanie i odłączyć wtyczkę od gniazda. Upewnij się, że w gniazdku jest zasilanie. Aby uniknąć porażenia prądem elektrycznym, należy skontaktować się z wykwalifikowanym elektrykiem. Sprawdź odkurzacze pod kątem obecności źródła przegrzewania, takiego jak: pełny zbiornik kurzu, zapchany wąż, zapchana rura lub zapchany filtr. Jeśli wystąpi któryś z powyższych problemów, należy go rozwiązać i odczekać co najmniej 30 minut przed przystąpieniem do korzystania z odkurzacza. Po upływie 30 minut podłącz odkurzacze z powrotem do źródła zasilania i włącz go. Jeśli odkurzacze nadal nie działa, skontaktuj się z pracownikiem serwisu.
- Niniejszy odkurzacze jest zgodny z następującymi regulacjami:
  - Dyrektywa RTTE (1999/5/WE)
  - Dyrektywa kompatybilności elektromagnetycznej: 2004/108/EWG
  - Dyrektywa niskonapięciowa: 2006/95/WE
- Oficjalną deklarację zgodności można znaleźć pod adresem <http://www.samsung.com>. Aby przejść do działu Support (Pomoc techniczna), należy wyszukać Product Support (Pomoc techniczna dla produktu) i wprowadzić nazwę modelu.

# Karta produktu

[Polski]

Zgodnie z rozporządzeniem Komisji (UE) nr 665/2013 i 666/2013

<b>A</b>	Dostawca	Samsung Electronics., Co. Ltd				
<b>B</b>	Model	SC07K51E0VB	SC07K51F0VP	SC07K51G0HG	SC05K51**V*	SC05K51**H*
<b>C</b>	Klasa efektywności energetycznej	A	A	A	A+	A+
<b>D</b>	Roczne zużycie energii (kWh/rok)	28,0	28,0	28,0	22,0	22,0
<b>E</b>	Klasa skuteczności odkurzania dywanów	C	C	C	C	C
<b>F</b>	Klasa skuteczności odkurzania powierzchni twardych	A	A	A	A	A
<b>G</b>	Klasa reemisji kurzu	A	A	A	A	A
<b>H</b>	Poziom mocy akustycznej (dBA)	78	78	78	78	78
<b>I</b>	Moc wejściowa znamionowa (W)	700	700	700	500	500
<b>J</b>	Typ	Odkurzacz do ogólnego zastosowania				

- Orientacyjne roczne zużycie energii (kWh/rok) przy założeniu, że odkurzacz używa się 50 razy w ciągu roku. Rzeczywiste roczne zużycie energii zależy od sposobu użytkowania urządzenia.
- Pomiary zużycia energii i wydajności są oparte na metodach zawartych w normach EN 60312-1 i EN 60704.

## Uwagi dot. etykiety energetycznej

- Deklarowana wydajność energetyczna i wydajność czyszczenia dywanów może być osiągnięta przy zastosowaniu dołączonej dwupoziomowej szczotki.
- Jeżeli twarda podłoga zawiera połączenia i szczeliny, należy użyć dołączonej szczotki „Eco do twardych podłóg”, która spełnia wydajność energetyczną i wydajność czyszczenia na twardych podłogach zawierających połączenia i szczeliny.
- Wartości podane na etykiecie energetycznej zostały określone zgodnie z zalecanym procesem pomiaru (zgodnym z normą EN60312-1).

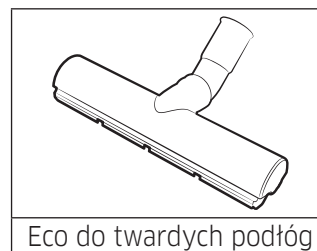

ZAŁĄCZNIKI

Niniejszy produkt jest przeznaczony tylko do użytku domowego, we wnętrzach domowych i do odkurzania jedynie kurzu powstałego w standardowych warunkach domowych. Odkurzacz nie jest przeznaczony do zastosowań przemysłowych ani komercyjnych i nie wolno nim odkurzać jakichkolwiek zanieczyszczeń powstałych podczas remontów budynków i pomieszczeń, oraz wszelkiego typu prac budowlanych ze szczególnym uwzględnieniem pyłu budowlanego. Odkurzanie tego typu zanieczyszczeń może spowodować trwałe uszkodzenie bądź zniszczenie urządzenia oraz utratę ważnej gwarancji na urządzenie.

Jeżeli masz jakieś uwagi lub pytania w sprawie produktów marki Samsung, skontaktuj się z naszą infolinią.

801-172-678\* lub +48 22 607-93-33\*

Dedykowana infolinia do obsługi zapytań dotyczących telefonów komórkowych:

801-672-678\* lub +48 22 607-93-33\*

\* (koszt połączenia według taryfy operatora)

[www.samsung.com/pl/support](http://www.samsung.com/pl/support)



# Sesalnik

---

## Uporabniški priročnik

Serijska SC07K51\*\*\*\*, SC05K51\*\*\*\*

---

- Pred uporabo naprave pozorno preberite navodila.
- Samo za notranjo uporabo.



**SAMSUNG**

# Kazalo

---

## **PRIPRAVA NA UPORABO**

Varnostne informacije	3
Pomembna varnostna navodila	4

## **NAMESTITEV**

Imena delov	10
Dodatki	11

## **DELOVANJE**

Uporaba sesalnika	12
Uporaba ohišja	12
Uporaba upravljalnika na ročaju	12
Uporaba krtač	13

## **VZDRŽEVANJE**

Čiščenje in vzdrževanje	14
Kdaj izprazniti posodo za prah	14
Čiščenje posode za prah	14
Čiščenje protiprašnega prahu	15
Čiščenje filtra za izpihani zrak	15
Čiščenje krtače	16
Čiščenje cevi	16
Čiščenje gibke cevi	16
Shranjevanje sesalnika	16

## **PRILOGE**

Opombe in opozorila	17
Med uporabo	17
Čiščenje in vzdrževanje	17
Odpravljanje težav	18
Podatkovna kartica izdelka	19

# Varnostne informacije

---

- Pred uporabo sesalnika preberite ta priročnik in ga shranite za poznejšo uporabo.
- Ker so ta navodila namenjena različnim modelom, bodo značilnosti vašega sesalnika morda drugačne od tistih v tem priročniku.

## Uporabljeni simboli za opozorilo/pozor

---

### **OPOZORILO**

Označuje nevarnost smrtnih ali hudih poškodb.

### **POZOR**

Označuje nevarnost telesnih poškodb ali materialne škode.

## Drugi uporabljeni simboli

---

### **OPOMBA**

Označuje, da naslednje besedilo vsebuje dodatne pomembne informacije.

---

## Pomembna varnostna navodila

---

Ko uporabljate električni aparat, upoštevajte naslednje osnovne varnostne ukrepe:

### **OPOZORILO**

Sesalnik je namenjen samo za uporabo v gospodinjstvu.

Sesalnika ne uporabljajte za čiščenje gradbenih odpadkov in ostankov ali tonerja laserskega tiskalnika.

Filtre ohranjajte čiste, da preprečite nabiranje drobnega prahu.

Suha čistilna sredstva za preproge ali osvežilnike, praške in droben prah, npr. moko, sesajte samo v zelo majhnih količinah.

Ko posesate posodo za prah in filtre, jih vedno očistite.

Sesalnika ne uporabljajte, če ste odstranili filtre ali posodo za prah.

Ne uporabljajte obrabljenih, deformiranih ali poškodovanih filtrov.

Filtre vedno namestite v ustrezen položaj, kot je prikazano v tem priročniku.

Če teh zahtev ne upoštevate, lahko pride do poškodbe notranjih delov.

V tem primeru garancija ni veljavna. Mikro-filtra po pranju nikoli ne zvijte.

S tem lahko spremenite obliko filtra ali ga poškodujete.

Če filter spremeni obliko ali se poškoduje, ga zamenjajte. (V motor lahko vstopijo prah ali delci.)

Filter ustrezno vstavite, da med njim in pokrovom filtra ni razmaka (v motor lahko vstopijo prah ali delci).

## Splošno

---

- Pozorno preberite celotna navodila. Preden vklopite sesalnik, se prepričajte, da je napetost električnega napajanja enaka napetosti na označevalni ploščici na spodnji strani sesalnika.

- **OPOZORILO:** Sesalnika ne uporabljajte za čiščenje mokre preproge ali tal.
- Če katero koli napravo uporablja otrok ali je uporabljena v otrokovi bližini, mora to skrbno nadzorovati odrasla oseba. Sesalnika ni dovoljeno uporabljati za igranje. Vklapljenega sesalnika nikoli ne pustite nenadzorovanega. Sesalnik uporabljajte samo skladno z njegovim namenom, kot je opisano v teh navodilih.
- Sesalnika ne uporabljajte brez posode za prah.
- Posodo za prah izpraznite, preden je polna, da zagotovite optimalno učinkovitost.
- Sesalnika ne uporabljajte za sesanje vžigalic, vročega pepela ali cigaretnih ogorkov. Sesalnika ne hranite v bližini štedilnikov ali drugih virov toplote. Toplota lahko poškoduje in razbarva plastične dele naprave.
- Izogibajte se vsesavanju trdih, ostrih predmetov, saj lahko poškodujejo dele sesalnika.
- Ne stojte na sestavu gibke cevi. Ne naslanjajte se na gibko cev.
- Ne blokirajte sesalne in izpušne odprtine.
- Sesalnik najprej izklopite na ohišju, šele nato ga izključite iz električne vtičnice. Preden izpraznite posodo za prah, izključite vtič iz električne vtičnice. Da bi preprečili škodo, pri odstranjevanju vtiča iz vtičnice vedno primite za vtič in ne vlecite za kabel.
- Napravo smejo uporabljati otroci, stari 8 let ali več, in osebe s fizičnimi, motoričnimi ali psihičnimi motnjami ali premalo izkušnjami in znanja, če so nadzorovani ali so prejeli navodila o varni uporabi naprave in če poznajo s tem povezana tveganja. Otroci se ne smejo igrati z napravo. Otroci ne smejo brez nadzora čistiti in vzdrževati naprave.
- Otroke je treba nadzorovati in tako zagotoviti, da se ne igrajo z aparatom.
- Pred čiščenjem ali vzdrževanjem naprave izključite vtič iz vtičnice.
- Uporaba kableskega podaljška ni priporočljiva.

- Če sesalnik ne deluje pravilno, izklopite napajanje in se posvetujte s pooblaščenim servisnim zastopnikom.
- Če je napajalni kabel poškodovan, ga mora zamenjati proizvajalec, njegov servisni zastopnik ali podobno usposobljena oseba, da se izognete nevarnosti.
- Sesalnika ne prenašajte tako, da ga držite za gibko cev. Uporabite držalo na ohišju sesalnika.
- Ko sesalnika ne uporabljate, ga izključite. Preden napravo izključite, izklopite stikalo za napajanje.
- Sesalnika ne uporabljajte za sesanje vode.
- Sesalnika ne potopite v vodo za namene čiščenja.
- Redno pregledujte gibko cev. V primeru poškodbe je ne uporabljajte.
- Za zamenjavo cevi se obrnite na proizvajalca ali servisnega zastopnika.

## Napajanje

- Preprečite kakršno koli nevarnost električnega udara ali požara.
  - Ne poškodujte napajalnega kabla.
  - Napajalnega kabla ne vlecite premočno ali ga prijemajte z mokrimi rokami.
  - Uporabljajte samo električni vir z nazivno napetostjo, ki velja za vašo državo, in ne uporabljajte vtičnice z več izhodi za napajanje več naprav hkrati.
  - Napajalnega kabla ne pustite ležati nezaščenega na tleh.
  - Ne uporabljajte poškodovanega napajalnega vtiča, napajalnega kabla ali zrahljane napajalne vtičnice.
  - Sesalnik izklopite, preden priklopite napajalni vtič v vtičnico ali ga odklopite iz nje. Bodite previdni, da se s prsti ne dotaknete nožice na napajalnem vtiču.

- 
- Sesalnika ne razstavljajte ali spreminjajte. Če je kabel poškodovan, se obrnite na proizvajalca ali servisnega zastopnika, da bo kabel zamenjal pooblaščen serviser.
  - Z vtiča in priključka na napajalnem vtiču očistite prah in druge tujke.
  - Če pride do uhajanja plina ali uporabljate vnetljiva razpršila, kot je razpršilo za odstranjevanje prahu, se ne dotikajte vtičnice in odprite okna, da prezračite prostor.
    - Obstaja nevarnost eksplozije ali požara.
  - Za informacije o Samsungovih okoljskih zavezah in regulatornih obveznostih v zvezi z izdelki, npr. REACH, obiščite: [samsung.com/uk/aboutsamsung/samsungelectronics/corporatecitizenship/data\\_corner.html](https://samsung.com/uk/aboutsamsung/samsungelectronics/corporatecitizenship/data_corner.html).

## Med uporabo

---

- Tega izdelka ne uporabljajte na prostem, ker je namenjeno samo uporabi v gospodinjstvu.
  - Obstaja nevarnost okvare ali poškodbe.
    - \* Čiščenje zunanjih prostorov: kamen, beton
    - \* Biljardna soba: ostanki krede
    - \* Aseptična soba v bolnišnici
- Sesalnika ne uporabljajte za sesanje tekočin (kot je voda), rezil, igel ali pepela.
  - Obstaja nevarnost okvare ali poškodbe.
- Med sesanjem otrokom ne dovolite, da bi se dotikali sesalnika.
  - Če se ohišje prekomerno segreje, ob dotiku otroci lahko dobijo opekline.
- Ne pritrjujte ničesar na ohišje in ne udarjajte po njem.
  - Lahko pride do telesnih poškodb ali materialne škode.
- Za dvigovanje ali prenašanje sesalnika uporabite ročaj.

## Čiščenje in vzdrževanje

- Sesalnika ne dvigujte ali prenašajte, če je krtača vstavljena v odprtini za shranjevanje.
- Ohišje očistite s suho krpo ali brisačo. Pred čiščenjem se prepričajte, da je sesalnik odklopljen z napajanja. Vode ne razpršite neposredno na sesalnik. Pri čiščenju ne uporabljajte hlapljivih snovi (kot so bencin, razredčilo ali alkohol) ali vnetljivih razpršil (kot je razpršilo za odstranjevanje prahu).
  - Če voda ali tekočina zaide v izdelek ter povzroči okvaro, izklopite sesalnik, odklopite napajalni vtič in se posvetujte s servisnim zastopnikom.
- Za čiščenje pralnih delov sesalnika ne uporabljajte alkalnih ali industrijskih čistilnih sredstev, osvežilnikov zraka ali kislin (ocetne). (Oglejte si naslednjo preglednico.)
  - Ta sredstva lahko povzročijo škodo, poškodbo ali razbarvanje plastičnih delov.

Pralni deli		Posoda za prah v ohišju, protiprašni filter, penasti filter
Primerno čistilno sredstvo	Naravno čistilno sredstvo	Čistilo za kuhinje
Neprimerno čistilno sredstvo	Alkalno čistilno sredstvo	Belilo, sredstvo za odstranjevanje plesni itd.
	Jedko čistilno sredstvo	Parafinsko olje, emulgator itd.
	Industrijsko čistilno sredstvo	NV-I, PB-I, Opti, alkohol, aceton, bencin, razredčilo itd.
	Osvežilnik zraka	Osvežilnik zraka (razpršilo)
	Maščoba	Živalska ali rastlinska maščoba
	Drugo	Jedilna ocetna kislina, kis, ledocet itd.

---

## POZOR

### Med uporabo

---

- Cev uporabljajte samo za navedene namene.
  - Lahko pride do telesnih poškodb ali materialne škode.
- Če med sesanjem dvignete ročaj posode za prah, se vklopi varnostna naprava in morda se spremeni zvok delovanja.
  - Če med sesanjem dvignete ročaj posode za prah, se morda spremeni zvok delovanja, krožna cev na dnu posode za prah pa preprečuje uhajanje prahu.
- Napajalni kabel lahko izvlečete samo do rumene oznake, med navijanjem pa ga držite z eno roko.
  - Če ga poskušate izvleči preko rumene oznake, se napajalni kabel lahko poškoduje. Če med navijanjem kabla ne držite z eno roko, se lahko začne gibati nenadzorovano in povzroči telesne poškodbe oseb ali materialno škodo predmetov v okolici.
- Če iz sesalnika začnejo uhajati neobičajni zvoki, vonj ali dim, takoj odklopite napajalni vtič in se obrnite na servisnega zastopnika.
  - Obstaja nevarnost požara ali električnega udara.
- Sesalnika ne porablajte v bližini grelnih naprav (kot je štedilnik), vnetljivih razpršil ali gorljivih snovi.
  - S tem lahko povzročite požar ali poškodbo izdelka.

### Čiščenje in vzdrževanje

---

- Če sesalnika dlje časa ne uporabljate, ga odklopite z napajanja.
  - Obstaja nevarnost električnega udara ali požara.

# Imena delov

NAMESTITEV

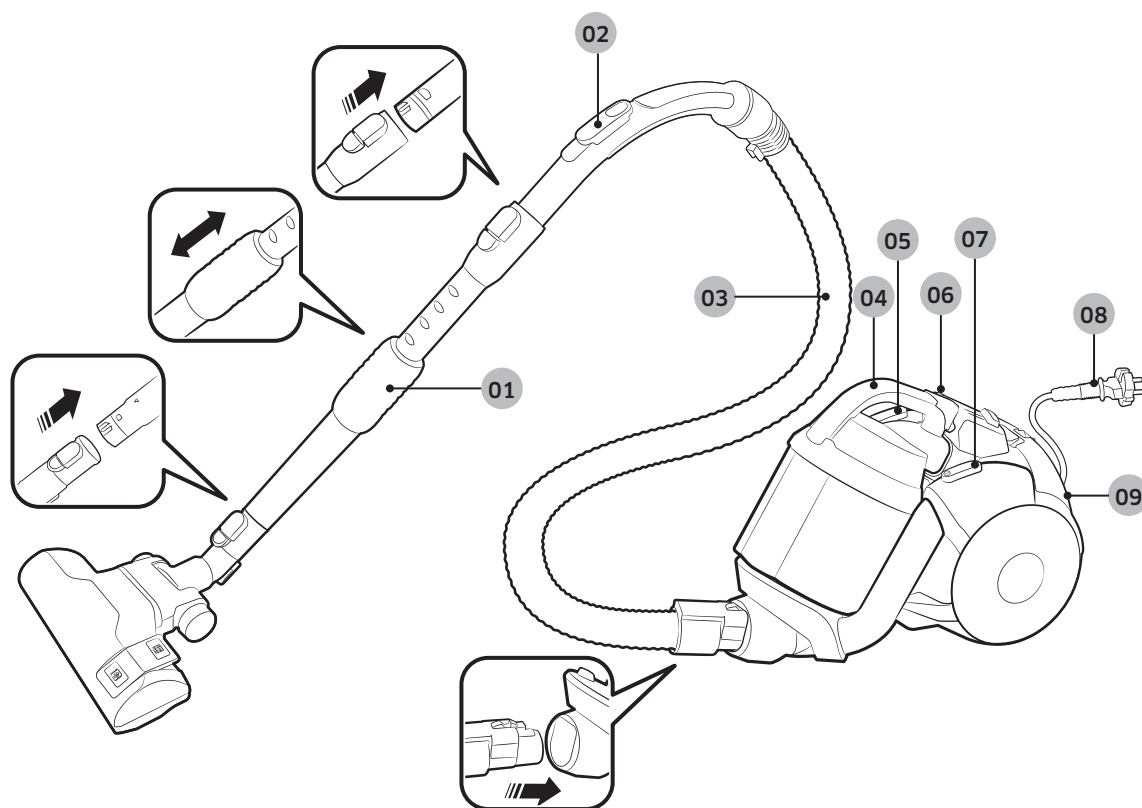

- 01 Cev
- 02 Upravljalnik na ročaju
- 03 Gibka cev  
(SERIJA SC07K51\*\*V\* /  
SERIJA SC05K51\*\*V\* /  
SERIJA SC21K51\*\*V\*)
- 04 Posoda za prah

- 05 Gumb za navijanje kabla
- 06 Lučka za filter
- 07 Gumb Power (Vklop)
- 08 Napajalni kabel
- 09 Filter za izpihani zrak

# Dodatki

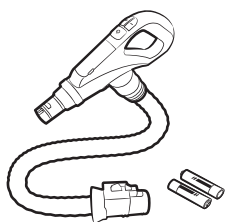

Gibka cev RF  
(SERIJA SC07K51\*\*H\* /  
SERIJA SC05K51\*\*H\* /  
SERIJA SC21K51\*\*H\*)

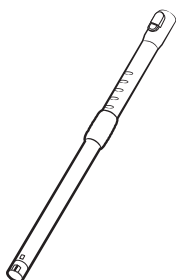

Cev (izbirno)

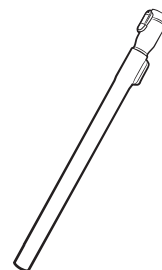

Cev (izbirno)

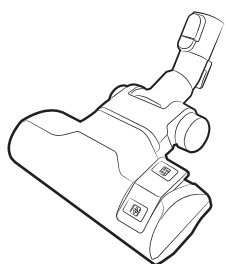

Dvostopenjska krtača  
(SERIJA SC07K51\*\*\*\*)

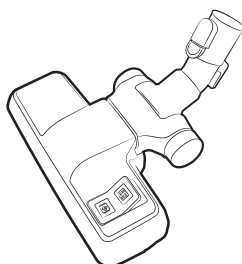

Dvostopenjska krtača  
(SERIJA SC05K51\*\*\*\*)

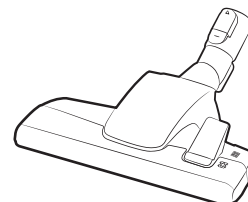

Dvostopenjska krtača  
(SERIJA SC21K51\*\*\*\*)

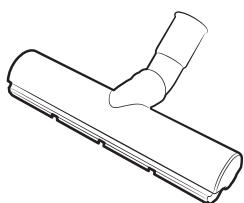

Eko trdna tla (izbirno)

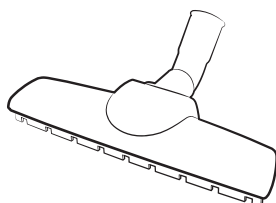

Krtača za parket (izbirno)

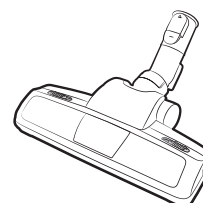

Krtača Power Pet



Turbokrtača (izbirno)

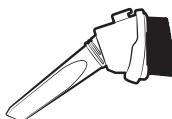

Dodatek 3-v-1

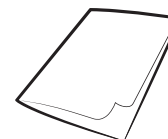

Uporabniški priročnik

# Uporaba sesalnika

## Uporaba ohišja

### Napajalni kabel

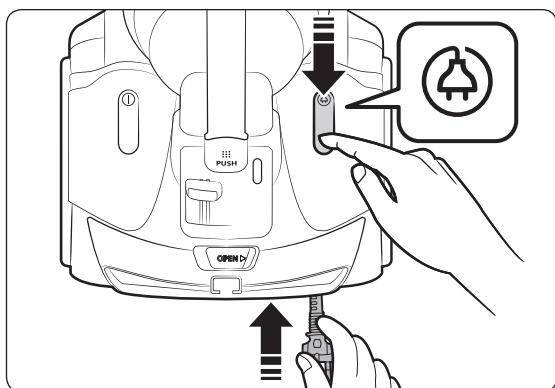
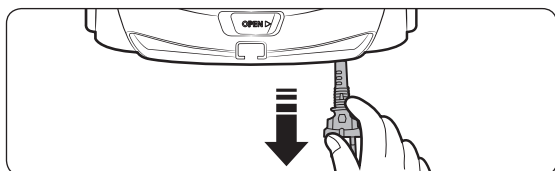

### Vklop/izklop

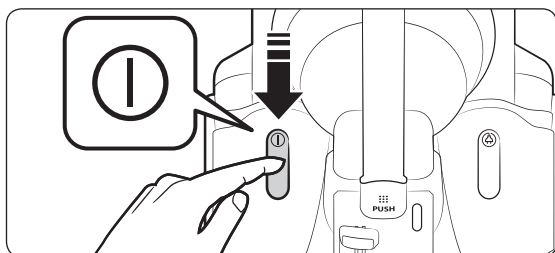

### Sesanje

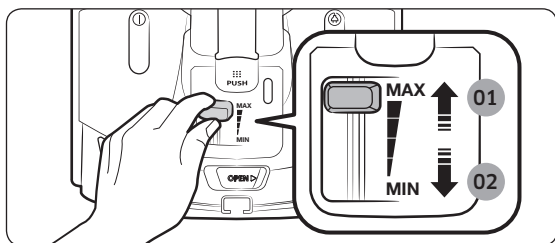

- 01 Visoka moča
- 02 Nizka moč

## Uporaba upravljalnika na ročaju

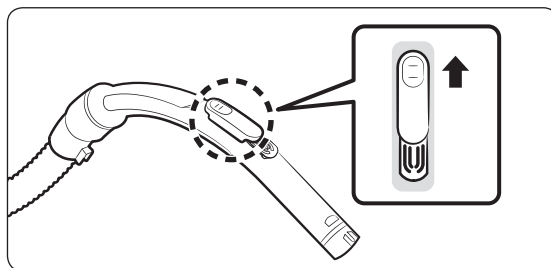

### OPOMBA

- Pri čiščenju tekstila pritisnite gumb navzdol, da zmanjšajte moč sesanja.

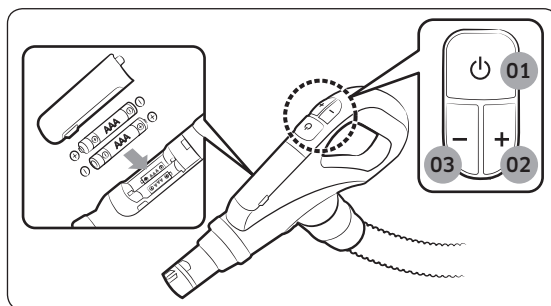

- 01 VKLOP/IZKLOP delovanja
- 02 Povečevanje moči sesanja
- 03 Zmanjševanje moči sesanja

## Uporaba krtač

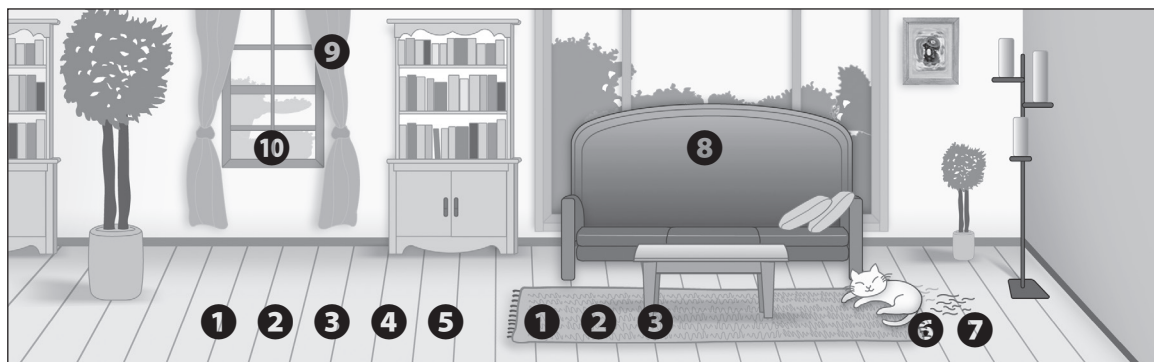

### Kdaj uporabljati krtače

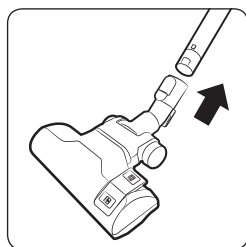

**1** Dvostopenjska krtača

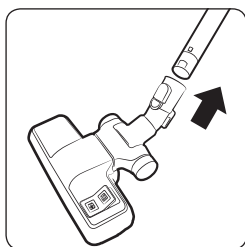

**2** Dvostopenjska krtača

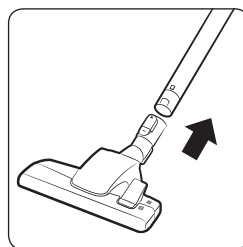

**3** Dvostopenjska krtača

\*  Tla  
 Preproga

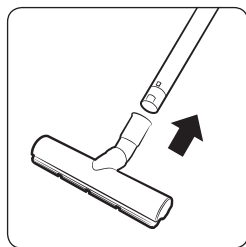

**4** Eko trdna tla

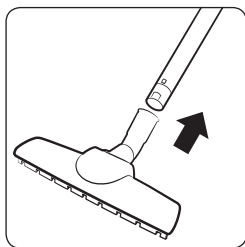

**5** Krtača za parket

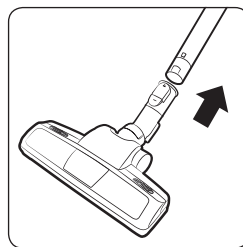

**6** Krtača Power Pet

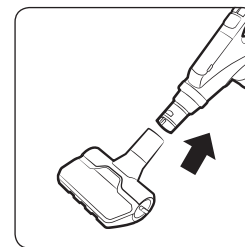

**7** Turbokrtača

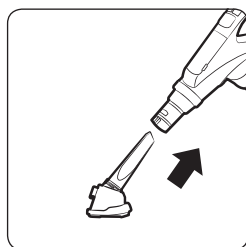

**8** Cevasti nastavek

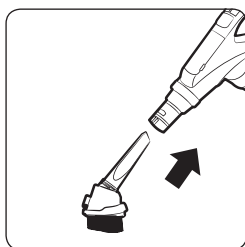

**9** Krtača za prah

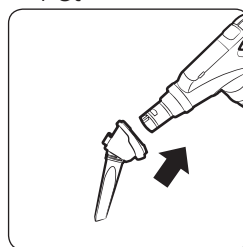

**10** Ozki nastavek

# Čiščenje in vzdrževanje

Sesalnik odklopite pred čiščenjem.

## Kdaj izprazniti posodo za prah

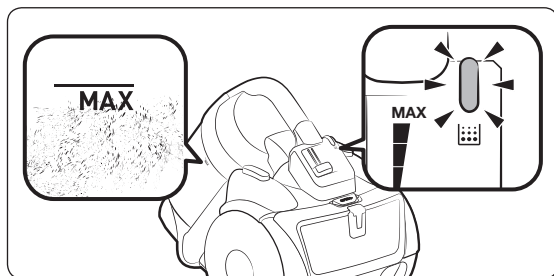

## Čiščenje posode za prah

Posodo za prah očistite, če je v posodi preveč prahu.

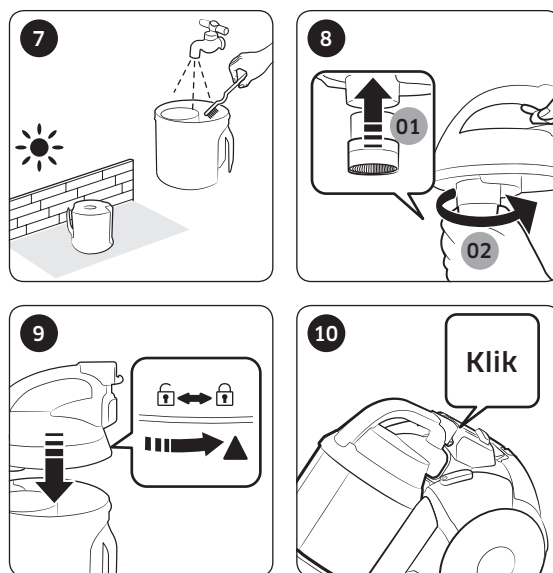
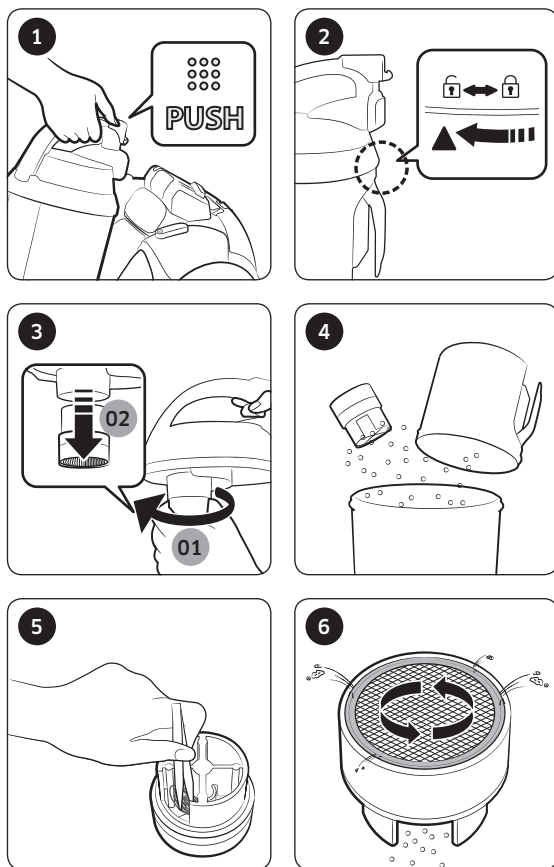

\* Turbina turbokrtače (ciklonska moč)  
- Temelji na internih preskusih.  
Preskušeno s turboventilatorjem z mešanico las in dlak na tleh.

### ⚠ POZOR

- Če nastavek uporabljate za čiščenje, pazite, da ne poškodujete mreže.

## Kako izprazniti posodo za prah

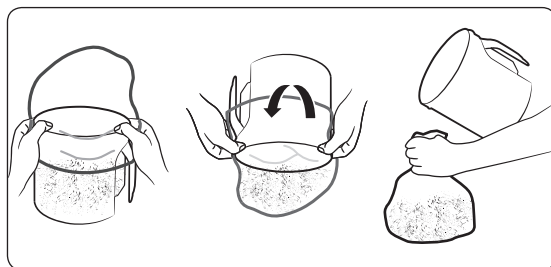

## Čiščenje protiprašnega prahu

Če indikator za preverjanje filtra zasveti rdeče, ko je sesalna odprtina dvignjena 10 cm nad tlemi, očistite protiprašni filter.

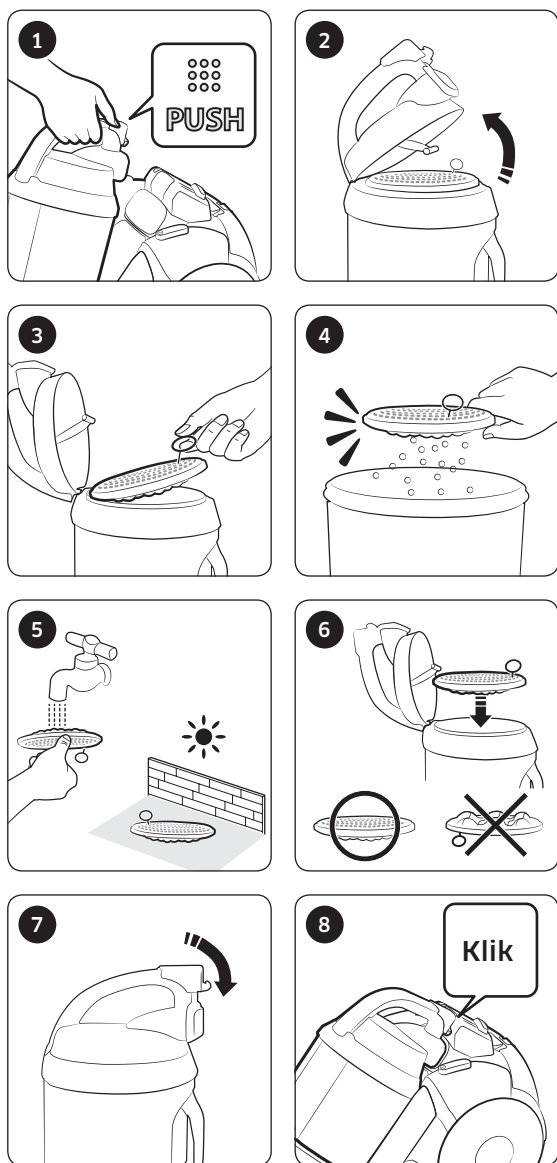

## Čiščenje filtra za izpihani zrak

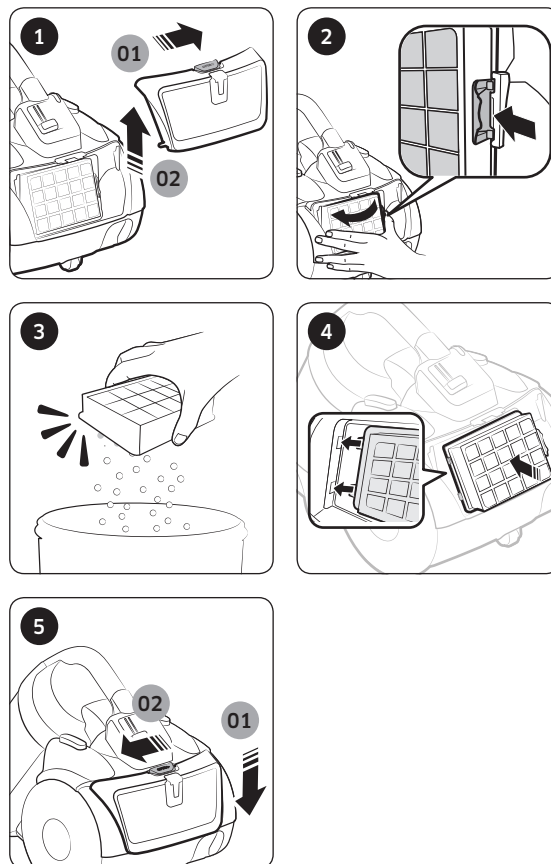

## Čiščenje krtače

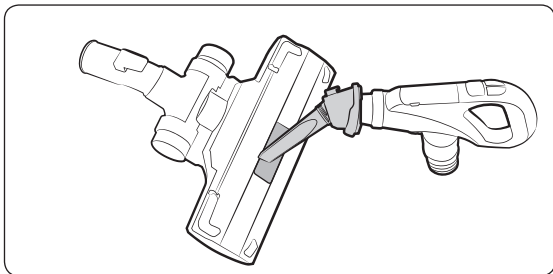

Dvostopenjska krtača

\* Način čiščenja dvostopenjske krtače, turbokrtače, eko trdnih tal in krtače za parket je enak.

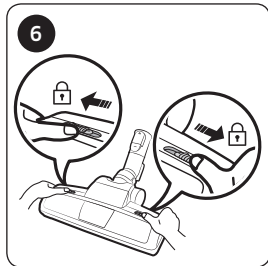
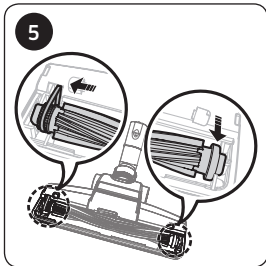
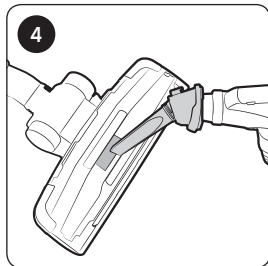
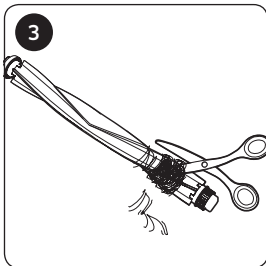
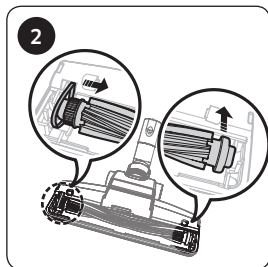
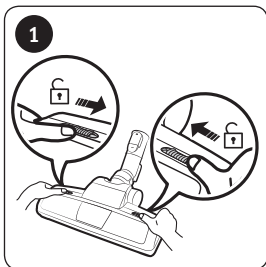

Krtača Power Pet

## Čiščenje cevi

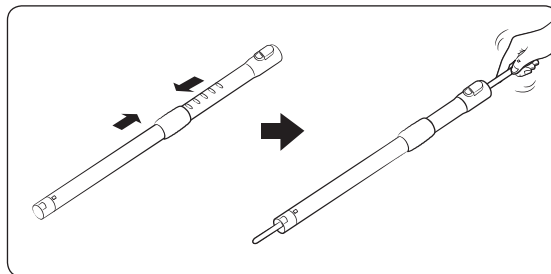

## Čiščenje gibke cevi

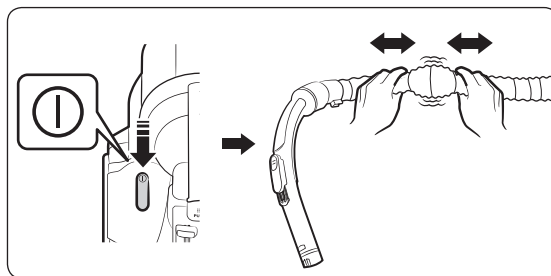

## Shranjevanje sesalnika

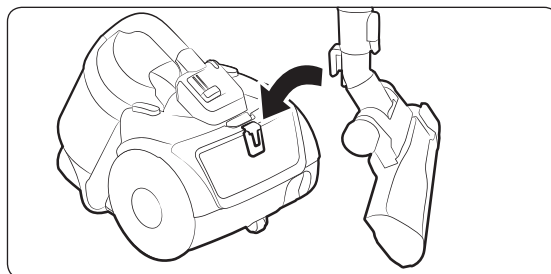

# Opombe in opozorila

## Med uporabo

### OPOMBA

- Varnostna naprava se izklopi, če sesalnik deluje dlje kot 30 minut, ne da bi pritisnili kateri koli gumb. V tem primeru pritisnite gumb [Power] (Vkllop/izklop) na ohišju ali odklopite in ponovno priklonite napajalni vtič.
- Če upravljalnik na ročaju ne deluje, lahko sesalnik upravljate z gumbom [Power] (Vkllop/izklop) na njegovem ohišju.
- Med uporabo krtače za prah in ozkega nastavka lahko občutite tresljaje sesalnika.
- Ko prenašate sesalnik, ne pritisnite gumba na ročaju posode za prah.
- Zvok delovanja se lahko spremeni, ko se vklopi varnostna naprava, ki onemogoči odstranitev posode za prah.
  - Krožna cev na dnu posode za prah preprečuje uhajanje prahu.

### POZOR

- Ko želite potegniti napajalni vtič iz električne vtičnice, primite za vtič in ne za kabel.

## Čiščenje in vzdrževanje

### OPOMBA

- Protiprašni filter lahko dodatno očistite tako, da mlačni vodi dodate nevtralno čistilno sredstvo, v njej namakate filter 30 minut in ga nato operete.
- Filtra za izpihani zrak ne čistite z vodo.
- Za najboljšo zmogljivost filter za izpihani zrak zamenjajte enkrat na leto.

- Preverjajte stanje krtač in jih v primeru obrabe zamenjajte, da preprečite nastajanje prask na tleh.
- Nadomestni filtri so na voljo pri Samsungovem lokalnem servisnem zastopniku.
- Primite napajalni kabel in nato pritisnite gumb za navijanje kabla. V nasprotnem primeru se med navijanjem kabel lahko začne gibati nenadzorovano in vas poškoduje.
- Če se napajalni kabel ne navija gladko, kabel izvlecite za približno 2 do 3 metre in ponovno pritisnite gumb za navijanje kabla.

### POZOR

- Prepričajte se, da je protiprašni filter popolnoma suh, preden ga vstavite nazaj v sesalnik.
  - Pustite, da se suši 12 ur.
- Protiprašni filter sušite v senci, stran od neposredne sončne svetlobe, da preprečite spremembe ali razbarvanje filtra.
- Posodo za prah lahko očistite z mrzlo vodo.
- Ko je moč sesanja občutno manjša ali se sesalnik nenavadno pregreva, očistite filter za izpihani zrak.
- Moč sesanja se lahko občutno zmanjša zaradi nepravilno sestavljenega protiprašnega filtra.
- Če iz cevi ne morete odstraniti tujka, se obrnite na najbližjega servisnega zastopnika.
- Sesalnik shranjujte v senci, da preprečite poškodbe ali razbarvanje izdelka.

# Odpravljanje težav

Znak	Preverite
Motor se ne zažene.	<ul style="list-style-type: none"><li>• Preverite kabel, napajalni vtič in vtičnico.</li><li>• Počakajte, da se ohladi.</li></ul>
Sesalna moč se postopoma zmanjšuje.	<ul style="list-style-type: none"><li>• Preglejte, če je prišlo do zamašitve in jo po potrebi odstranite.</li><li>• Preverite filtre in ji po potrebi očistite. Pri tem upoštevajte navodila v tem priročniku.<ul style="list-style-type: none"><li>- Če so filtri obrabljeni, jih zamenjajte z novimi.</li></ul></li></ul>
Kabel se ne navije v celoti.	<ul style="list-style-type: none"><li>• Izvlecite 2 do 3 metre napajalnega kabla in pritisnite gumb za navijanje kabla.</li></ul>
Sesalnik ne sesa nesnage.	<ul style="list-style-type: none"><li>• Preverite gibko cev in jo po potrebi zamenjajte z novo.</li></ul>
Pregrevanje ohišja	<ul style="list-style-type: none"><li>• Preverite filtre in jih po potrebi očistite. Pri tem upoštevajte navodila v tem priročniku.</li></ul>
Elektrostatična razelektritev	<ul style="list-style-type: none"><li>• Zmanjšajte moč sesanja.</li><li>• To se lahko zgodi tudi, če je zrak v prostoru zelo umazan. Prezračite prostor, da vlažnost zraka doseže običajno raven.</li></ul>

- Toplotna zaščita: Ta sesalnik ima poseben termostat, ki ščiti motor v primeru pregrevanja. Če se sesalnik nenadoma izklopi, izklopite stikalo in sesalnik odklopite. Prepričajte se, da je vtičnica pod napetostjo. Obrnite se na usposobljenega električarja, da preprečite nevarnost električnega udara. Sesalnik preverite za morebitne vzroke pregrevanja, kot so polna posoda za prah, zamašena gibka cev, cev ali zamašen filter. Če odkrijete katerega od teh pogojev, jih odpravite in počakajte vsaj 30 minut, preden znova uporabite sesalnik. Po 30 minutah priklopite sesalnik in ga vklopite. Če sesalnik še vedno ne deluje, se obrnite na serviserja.
- Sesalnik je skladen z naslednjimi predpisi:
  - direktiva RTTE (1999/5/ES);
  - direktiva o elektromagnetni združljivosti: 2004/108/EGS;
  - direktiva o nizki napetosti: 2006/95/ES.
- Uradna izjava o skladnosti je na voljo na spletnem mestu <http://www.samsung.com>, v razdelku Podpora. Poiščite podporo za ustrezne izdelke in vnesite ime modela.

# Podatkovna kartica izdelka

[slovenščina]

V skladu z uredbama Komisije (EU) št. 665/2013 in št. 666/2013.

<b>A</b>	Dobavitelj	Samsung Electronics., Co. Ltd				
<b>B</b>	Model	SC07K51E0VB	SC07K51F0VP	SC07K51G0HG	SC05K51**V*	SC05K51**H*
<b>C</b>	Razred energijske učinkovitosti	A	A	A	A+	A+
<b>D</b>	Letna poraba energije (kWh/leto)	28,0	28,0	28,0	22,0	22,0
<b>E</b>	Razred zmogljivosti čiščenja preprog	C	C	C	C	C
<b>F</b>	Razred zmogljivosti čiščenja trdih tal	A	A	A	A	A
<b>G</b>	Razred izpuščanja prahu	A	A	A	A	A
<b>H</b>	Raven zvočne moči (dBA)	78	78	78	78	78
<b>I</b>	Nazivna vhodna moč (W)	700	700	700	500	500
<b>J</b>	Vrsta	Sesalnik za prah za splošno uporabo				

1. Okvirna letna potrošnja energije (v kWh na leto) na osnovi 50 opravil čiščenja. Dejanska letna poraba energije je odvisna od načina uporabe naprave.
2. Meritve porabe energije in delovanja temeljijo na metodah v EN 60312-1 in EN 60704.

## Opombe o energijski oznaki

- Izjavljena energijska učinkovitost in razred zmogljivosti čiščenja preprog se lahko doseže z priloženo dvostopenjsko krtačo.
- Če trdna tla imajo povezave in razpoke, uporabite priloženo krtačo za "Eko trdna tla", ki je zasnovana, da izpolni zahteve energijske učinkovitosti in razreda zmogljivosti čiščenja trdnih tal s povezavami in razpokami.
- Vrednosti, ki se navajajo na energijski nalepki so določene na osnovi predpisanih merilnih postopkov (skladno z EN60312 - 1).

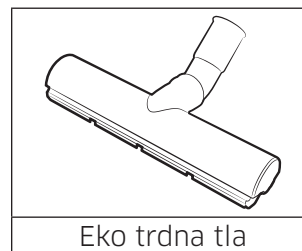

PRILoge

If you have any questions or comments relating to Samsung products, please contact the SAMSUNG customer care center.

Country	Customer Care Center	Web Site
CROATIA	072 726 786	<a href="http://www.samsung.com/hr/support">www.samsung.com/hr/support</a>
SERBIA	011 321 6899	<a href="http://www.samsung.com/rs/support">www.samsung.com/rs/support</a>
MONTENEGRO	020 405 888	<a href="http://www.samsung.com/support">www.samsung.com/support</a>
BOSNIA	055 233 999	<a href="http://www.samsung.com/support">www.samsung.com/support</a>
MACEDONIA	023 207 777	<a href="http://www.samsung.com/support">www.samsung.com/support</a>
BULGARIA	*3000 Цена в мрежата 0800 111 31 , Безплатна телефонна линия	<a href="http://www.samsung.com/bg/support">www.samsung.com/bg/support</a>
ROMANIA	*8000 (apel in retea) 08008-726-78-64 (08008-SAMSUNG) Apel GRATUIT	<a href="http://www.samsung.com/ro/support">www.samsung.com/ro/support</a>
SLOVENIA	080 697 267 (brezplačna številka)	<a href="http://www.samsung.com/si">www.samsung.com/si</a>



DJ68-00744B-06